



DANSK

# BRUGERVEJLEDNING BIL CD/MP3/WMA Receiver

Du bedes læse brugervejledningen grundigt igennem, før du betjener enheden. Gem brugervejledningen til evt. senere brug.

LCS510IR/LCS510UR/LCF610IR

P/NO : MFL63287367

## Oplysninger om sikkerhed



**ADVARSEL:** FOR AT NEDSÆTTE RISIKOEN FOR ELEKTRISK STØD BØR LÅGET (ELLER BAGSIDEN) IKKE FJERNES. INDEHOLDER INGEN DELE, SOM KAN UDSKIFTES AF BRUGEREN. REPARATIONER BØR UDFØRES AF KVALIFICEREDE SERVICETEKNIKERE.



Lynet i en ligesidet trekant er en advarsel til brugeren om, at der forefindes uisoleret farlig spænding inden for produktets område, som kan være af tilstrækkelig styrke til at udgøre en risiko for elektrisk stød for personer.



Udråbstegnet i en ligesidet trekant skal henlede brugerens opmærksomhed på, at der findes vigtige betjenings- og vedligeholdelsesinstruktioner (service) i det skriftlige materiale, som følger med produktet.

**ADVARSEL:** FOR AT NEDSÆTTE RISIKOEN FOR BRAND ELLER ELEKTRISK STØD BØR PRODUKTET IKKE UDSÆTTES FOR REGN ELLER FUGT.

**ADVARSEL:** Dette udstyr må ikke installeres på en snæver plads som f.eks. bogskaab eller lignende.



Betjen altid køretøjet på sikker vis. Lad dig ikke distrahere under kørsel, og vær altid fuldt klar over alle køreforhold. Lad være med at ændre indstillinger eller nogen som helst af de øvrige funktioner. Kør ind til siden på sikker og legal vis, førend du går i gang med disse betjeninger.



Bør ikke anvendes i mange timer under ekstremt lave eller høje temperaturer. (-10 °C til 60 °C)



For at mindske risikoen for elektrisk stød skal man ikke fjerne huset eller bagpladen på denne enhed. Der findes ingen dele inde i produktet, der kan udskiftes af brugeren. Service skal udføres af kvalificeret personale.



For at mindske risikoen for brand eller elektrisk stød skal man ikke udsætte dette produkt for dryp eller vandsprøjt, regn eller fugt.



Temperaturen kan blive ekstremt høj på enhedens yderside, og derfor bør du først bruge enheden, når den er installeret korrekt i køretøjet.

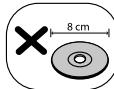

Denne enhed kan ikke afspille 8 cm diske (brug kun 12 cm diske).



Hold lydstyrken på et passende niveau under kørsel.



Tab ikke enheden og undgå til enhver tid store påvirkninger af den.



Denne enhed er til køretøjer med et 12-volts batteri og negativ jord. Tjek batterispændingen, før det installeres i en autocamper, lastbil eller bus. For at undgå kortslutninger i det elektriske system skal man huske at tage E-batterikablet (jord) ud, før installationen påbegyndes.

**FORSIGTIG:** Dette produkt anvender et lasersystem.

For at sikre korrekt brug af dette produkt bedes man læse denne brugervejledning grundigt igennem og gemme den til fremtidig brug. Hvis der kræves vedligeholdelse af enheden, så skal man kontakte en autoriseret serviceforhandler.

Brug af nogen som helst betjeningsfunktioner, justeringer eller andre procedurer end de, der er specificeret heri, kan resultere i farlig strålingseksponering.

For at undgå direkte eksponering fra laserstråler skal man ikke forsøge at åbne produktets hus. Synlig laserudstråling hvis huset åbnes. SE IKKE IND I STRÅLEN.

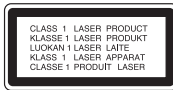

”Denne enhed er udstyret med et bærbart batteri eller akkumulator.

**Sådan fjernes batteriet eller batteripakken på sikker vis fra udstyret:**

Følg monteringsstrinnene i modsat rækkefølge, når du fjerner det gamle batteri eller batteripakken. Du skal sørge for korrekt bortskaffelse af dine gamle batterier eller batteripakker på de særlige opsamlingssteder på genbrugsstationen, så de ikke forurener miljøet og udgør en mulig fare for menneskers og dyrs helbred. Batterier og batteripakker må ikke bortskaffes sammen med andet affald. Det anbefales, at du bruger genopladelige batterier, og akkumulatorer.”  
Batteriet må ikke udsættes for kraftig varme, såsom solskin, ild eller lignende.

Du skal indstille valgmuligheden for diskformat til [Mastered] for at gøre diskene kompatible med LG afspillere, når du formaterer diske, der kan overskrives. Når du indstiller valgmuligheden til Live System (Direkte system), kan du ikke bruge den på LG afspillere.

(Mastered/Live File System: Diskformatsystem til Windows Vista)

**! FORSIGTIG**

Når apparatet tilsluttes på en forkert måde, viser det som følger.

- Antenne- (eller fjernbetjenings-) port-kortslutning: "EKSTERN KORTSLUTNINGSKONTROL PÅ PORT"

Når den er tilsluttet igen, genstartes enheden.

**Sådan bortskaffer du dit gamle apparat**

1. Når der er et tegn med et kryds over en skraldespand, betyder det, at produktet er omfattet af EU-direktiv 2002/96/EF.
2. Alle elektriske og elektroniske produkter skal bortskaffes et andet sted end gennem den kommunale affaldsordning ved hjælp af specielle indsamlingsfaciliteter, der er organiseret af staten eller de lokale myndigheder.
3. Korrekt bortskaffelse af dit gamle apparat er med til at forhindre mulige skadevirkninger på miljøet og menneskelig sundhed.
4. Mere detaljerede oplysninger om bortskaffelse af dit gamle apparat kan fås ved at kontakte dit lokale kommunekontor, renovationselskab eller den butik, hvor du købte produktet.

**CE** LG Electronics erklærer hermed, at dette/disse produkt(er) er i overensstemmelse med de væsentlige krav og øvrige relevante bestemmelser i direktiv 2006/95/EF og ECE-regulativ 10.03 (3.2.9).

Repræsenteret i Europa af:

LG Electronics Service Europe B.V.  
Veluwezoom 15, 1327 AE Almere, The Netherlands  
(Tel : +31-(0)36-547-8888)

Enheden er kompatibel med fjernbetjeningen på rattet. Med denne funktion kan du sende signaler fra fjernbetjeningen på rattet til enheden. For yderligere oplysninger bedes du kontakte forhandleren.

# Indholdsfortegnelse

1

## 1 Kom godt i gang

- 2 Oplysninger om sikkerhed
- 5 Frontpanel [LCS510IR/ LCS510UR]
- 6 Frontpanel [LCF610IR]
- 7 Fjernbetjening
- 7 – Batteriinstallation

3

## 2 Tilslutning

- 8 Om aftageligt kontrolpanel [LCS510IR/LCS510UR]
  - 8 – Sådan monterer du kontrolpanelet
  - 8 – Sådan afmonterer du kontrolpanelet
- 9 Om aftageligt kontrolpanel [LCF610IR]
  - 9 – Sådan monterer du kontrolpanelet
  - 9 – Sådan afmonterer du kontrolpanelet
- 10 Installation
  - 10 – Grundinstallation
  - 10 – Sådan fjerner du den aktuelle modtagerenhed
  - 10 – ISO-DIN installation
- 11 Tilslutning
  - 11 – Tilslutning i bil

4

4

5

## 3 Betjening

- 12 Betjening
  - 12 – Grundbetjening
  - 12 – Sådan slukker du midlertidigt for lyden
  - 12 – Brug af EQ (equalizer)
  - 12 – Kontrol af uret
  - 12 – Slukning af lyset i displayet.
  - 12 – Sådan nulstiller du enhede
  - 13 – Sådan justerer du generelle indstillinger
  - 14 Lytte til en cd
    - 14 – Pause eller genstarte CD-afspilning
    - 14 – Søgning efter et afsnit i et nummer/fil
    - 15 – Spring videre til et andet nummer/fil
    - 15 – Kontrollér oplysninger om din musik

- 15 – Afspilning af numre/filer på en måde, du ønsker
- 16 Lytte til musik fra en ekstern enhed
  - 16 – Förhindrar större förändringar i volym när du byter källa
- 17 Sådan hører du radio
  - 17 – Sådan lagrer du ønskede frekvenser manuelt
  - 17 – Sådan lytter du til en forudindstillet station
  - 18 – Sådan justerer du TUNER-indstillingerne
- 19 Brug af USB-enheden
  - 19 – Förhindrar större förändringar i volym när du byter källa
  - 19 – Hurtig søgning efter en ønsket fil
  - 19 – Krav til afspillelig USB-enheden
  - 19 – Sådan optager du til en USB fra en CD eller FM-tuner
- 20 Sådan lytter du til musik, når du tilslutter iPod/iPhone [LCS510IR/LCF610IR]
  - 20 – Pause eller genstarte afspilning
  - 20 – Søgning efter et afsnit i et nummer/fil
  - 20 – Kontrollér oplysninger om din musik
  - 20 – Afspilning af numre/filer på en måde, du ønsker
  - 21 – Sådan afspiller du filer fra musikmenuer
  - 21 – Kompatible iPod-modeller

## 4 Fejlfinding

- 22 Fejlfinding

## 5 Tillæg

- 23 Specifikationer

## Frontpanel [LCS510IR/ LCS510UR]

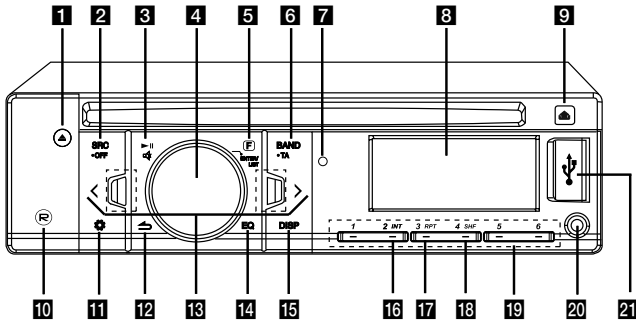

1

Kom godt i gang

### 1 ▲

Skubber en disk ud.

### 2 SRC/ • OFF

- Når du trykker her, kan du vælge funktionskilder.
- Når du trykker her og holder den nedtrykket, tænder eller slukker (On/Off) du for enheden.

### 3 ▶||

Afspiller og pauser afspilning.



Slukker midlertidigt for lyden.

### 4 lydstyrke-drejeknappen

- Justering af lydstyrke.
- Bekræftelse af indstillinger.
- Kontroller spor eller filer.

### 5 F

I hver tilstand indstilles afspilningselementer.

### 6 BAND

Vælg område i TUNER-status.

#### • TA

Hvis du trykker på den og holder den ned, søges der efter stationer med TA/TP oplysninger.

### 7 Sensor til fjernbetjening

### 8 Display

### 9

Åbner det forreste panel.

### 10 R

Sådan optager du på en USB.

### 11

Aktiverer indstillingsmenuen.

### 12

Går tilbage til forrige trin.

### 13 </>

Spring over/Søg/Søg/indstil

### 14 EQ

Forbedrer lyd kvaliteten.

- Når der trykkes på den, vælges EQ-funktionen.
- Tryk og hold den nedtrykket for at justere lydstyrken.

### 15 DISP

- Tryk på den for at se hvad klokken er.
- Hvis du trykker på den og holder den nedtrykket, kan du tænde/slukke for displayet og lyset i LED-knapperne.

### 16 INT

Intro-scanning

### 17 RPT

Gentag afspilning

### 18 SHF

Tilfældig afspilning

### 19 Talknapper (1 - 6)

Vælger en nummereret forudindstillet station i TUNER.

### 20 AUX

Hvis den er forbundet til en bærbar afspiller, kan du nyde musik fra den på enheden.

### 21 USB-slot

## Frontpanel [LCF610IR]

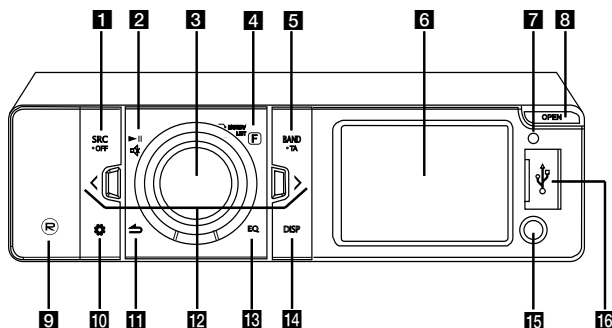

1

Kom godt i gang

### 1 SRC • OFF

- Når du trykker her, kan du vælge funktionskilder.
- Når du trykker her og holder den nedtrykket, tænder eller slukker (On/Off) du for enheden.

### 2 ►||

Afspiller og pauser afspilning.



Slukker midlertidigt for lyden.

### 3 lydstyrke-drejeknappen

- Justering af lydstyrke.
- Bekræftelse af indstillinger.
- Kontroller spor eller filer.

### 4 F

I hver tilstand indstilles afspilningselementer.

### 5 BAND

Vælg område i TUNER-status.

#### • TA

Hvis du trykker på den og holder den ned, søges der efter stationer med TA/TP oplysninger.

### 6 Display

### 7 Sensor til fjernbetjening

### 8 OPEN

Åbner det forreste panel.

### 9 (R)

Sådan optager du på en USB.

### 10 ⚙

Aktiverer indstillingsmenuen.

### 11 ⏪

Går tilbage til forrige trin.

### 12 </>

Spring over/Søg/Søg/indstil

### 13 EQ

Forbedrer lyd kvaliteten.

- Når der trykkes på den, vælges EQ-funktionen.
- Tryk og hold den nedtrykket for at justere lydstyrken.

### 14 DISP

- Tryk på den for at se hvad klokken er.
- Hvis du trykker på den og holder den nedtrykket, kan du tænde/slukke for displayet og lyset i LED-knapperne.

### 15 AUX

Hvis den er forbundet til en bærbar afspiller, kan du nyde musik fra den på enheden.

### 16 USB-slot

## Fjernbetjening

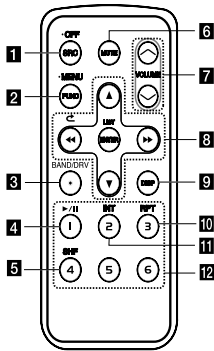

### 1 SRC/• OFF

- Når du trykker her, kan du vælge funktionskilder.
- Når den holdes inde, slukkes enheden.

### 2 FUNC

Når der trykkes på den, indstilles afspilningselementer i hver tilstand.

#### • MENU

Når den holdes inde, aktiveres indstillingsmenuen.

### 3 BAND

Vælg område i TUNER-status.

#### DRV

Flytter til næste USB-drev.

### 4 ►/|| Afspiller og holder pause i afspilningen.

### 5 SHF Tilfældig afspilning

### 6 MUTE Slukker midlertidigt for lyden.

### 7 VOLUME ▲/▼

Justering af lydstyrke.

### 8 ◀◀/▶▶

Spring over/Søg/Søg/indstil



Går tilbage til forrige trin.



- Liste op/ned
- Justerer indstillinger.
- Flytter 10 MP3/WMA-numre tilbage eller fremad, hvis der ikke er nogen mappe eller én mappe på en cd.
- Flytter til den forrige eller næste mappe, hvis der er flere end 2 mapper på en cd.

#### ENTER/ LIST

- Bekræftelse af indstillinger.
- Kontrollerer numre, filer eller forudindstillede stationer.

### 9 DISP

- Tryk på den for at se hvad klokken er.
- Tryk på den og hold den inde for at tænde/ slukke for displayvinduet og LED-knappernes lys.

### 10 RPT

Gentag afspilning

### 11 INT

Intro-scanning

### 12 Numeric buttons (1 - 6)

Vælger en nummereret forudindstillet station i TUNER.

## Batteriinstallation

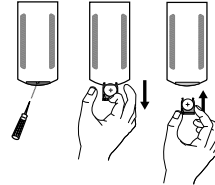

1. Træk batteriholderen ud ved hjælp af en skarp genstand så som en kuglepen.
2. Sæt batteriet i batteriholderen så + og - vender korrekt.
3. Sæt batteriholderen tilbage i den oprindelige position.

### ! BEMÆRK

- Brug kun ét CR2025 (3 V) litiumbatteri.
- Tag batteriet ud, hvis du ikke skal bruge fjernbetjeningen i længere tid.
- Efterlad ikke produktet på et varmt eller fugtigt sted.
- Anvend ikke metalværktøj på batteriet.
- Opbevar ikke batteriet sammen med materialer af metal.

## Om aftageligt kontrolpanel [LCS510IR/ LCS510UR]

2

Tilslutning

### Sådan monterer du kontrolpanelet

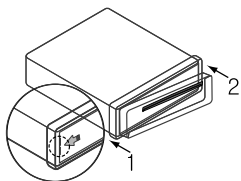

1. Juster venstre side af panelet med stopperen.
2. Skub den højre side af panel ind i enheden, indtil det klikker.

#### ⚠ FORSIGTIG

- Hvis kontrolpanelet ikke er sat korrekt på, virker knapperne måske ikke korrekt. I så fald trykker man forsigtigt på kontrolpanelet.
- Læg ikke kontrolpanelet på steder hvor det kan blive udsat for høje temperaturer eller direkte sollys.
- Undgå at tabe kontrolpanelet eller på anden måde udsætte det for kraftige påvirkninger.
- Lad ikke flygtige midler som rensbenzin, fortynder eller insekticider komme i kontakt med kontrolpanelets overflade.

### Sådan afmonterer du kontrolpanelet

1. Tryk på  for at åbne kontrolpanelet.

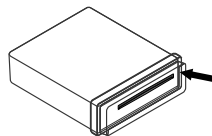

2. Skub kontrolpanelet til højre.

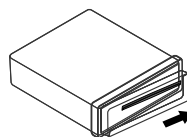

3. Tag kontrolpanelet ud af enheden.
4. Læg kontrolpanelet ned i beskyttelsesæskén.

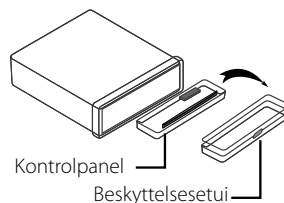

#### ⚠ BEMÆRK

Du bør fra tid til anden rengøre kontakterne bag på kontrolpanelet med en bomuldsklud fugtet med sprit. Af sikkerhedshensyn skal du slukke i tændingen og tage nøglen ud.

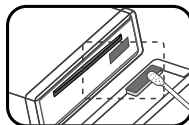



## Om aftageligt kontrolpanel [LCF610IR]

### Sådan monterer du kontrolpanelet

1. Tilslut del **A** på kontrolpanelet med del **B** på enheden.

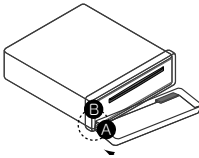

2. Tilslut del **C** på kontrolpanelet med del **D** på enheden samtidig med, at du skubber kontrolpanelet til venstre.
3. Luk kontrolpanelet.

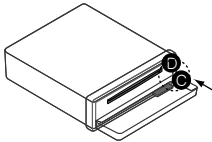

#### ⚠ FORSIGTIG

- Hvis kontrolpanelet ikke er sat korrekt på, virker knapperne måske ikke korrekt. I så fald trykker man forsigtigt på kontrolpanelet.
- Læg ikke kontrolpanelet på steder hvor det kan blive udsat for høje temperaturer eller direkte sollys.
- Undgå at tabe kontrolpanelet eller på anden måde udsætte det for kraftige påvirkninger.
- Lad ikke flygtige midler som rensbenzin, fortynder eller insekticider komme i kontakt med kontrolpanelets overflade.

### Sådan afmonterer du kontrolpanelet

1. Tryk på OPEN for at åbne kontrolpanelet.

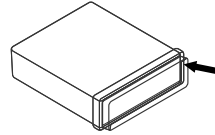

2. Skub kontrolpanelet til venstre.

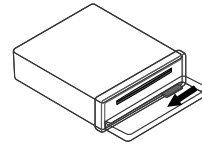

3. Tag kontrolpanelet ud af enheden.
4. Læg kontrolpanelet ned i beskyttelsesæskén.

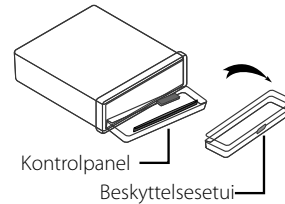

#### ⚠ BEMÆRK

Du bør fra tid til anden rengøre kontakterne bag på kontrolpanelet med en bomuldsklud fugtet med sprit. Af sikkerhedshensyn skal du slukke i tændingen og tage nøglen ud.

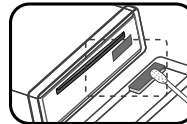

## Installation

### Grundinstallation

Forud for installation skal du sørge for, at tændingskontakten er indstillet til OFF (slukket) og fjerne tilslutningen til bilens batteri, så du undgår kortslutning.

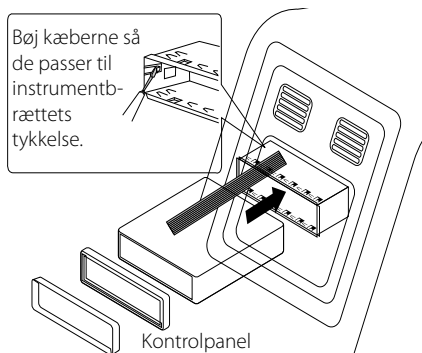

1. Fjern den nuværende modtagerenhed.
2. Foretag de nødvendige tilslutninger.
3. Montér monteringsmuffen.
4. Montér enheden på monteringsmuffen.

### Sådan fjerner du den aktuelle modtagerenhed

Hvis der allerede findes en monteringsmuffe til modtagerenheden i instrumentbrættet, så skal den fjernes.

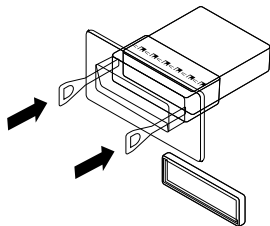

1. Fjern det bagerste beslag fra enheden.
2. Fjern frontpanelet og trimringen fra enheden.
3. Isæt løftestang i hullet på den ene side af enheden. Udfør det samme på den anden side og træk enheden ud fra monteringsmuffen.

### ISO-DIN installation

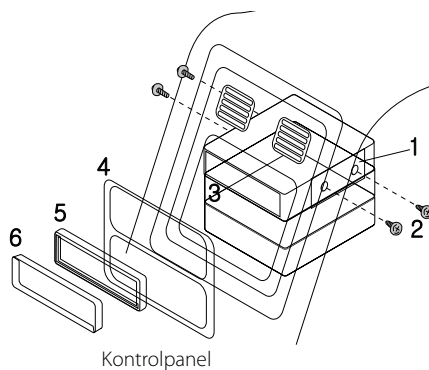

1. Skyd enheden ind i ISO-DIN rammen.
2. Montér de skruer, du tog ud af den gamle enhed.
3. Skyd enheden og rammen ind i åbningen i instrumentbrættet.
4. Montér instrumentbrætpanel eller adapterplade.  
(Afhængig af model kræves dette trin muligvis ikke.)
5. Installer pyntekransen til enheden.
6. Montér kontrolpanelet på enheden.

# Tilslutning

## Tilslutning i bil

Forud for tilslutning skal du sørge for, at tændingskontakten er indstillet til OFF (slukket) og fjerne # tilslutningen (minus) til bilens batteri, så du undgår kortslutning.

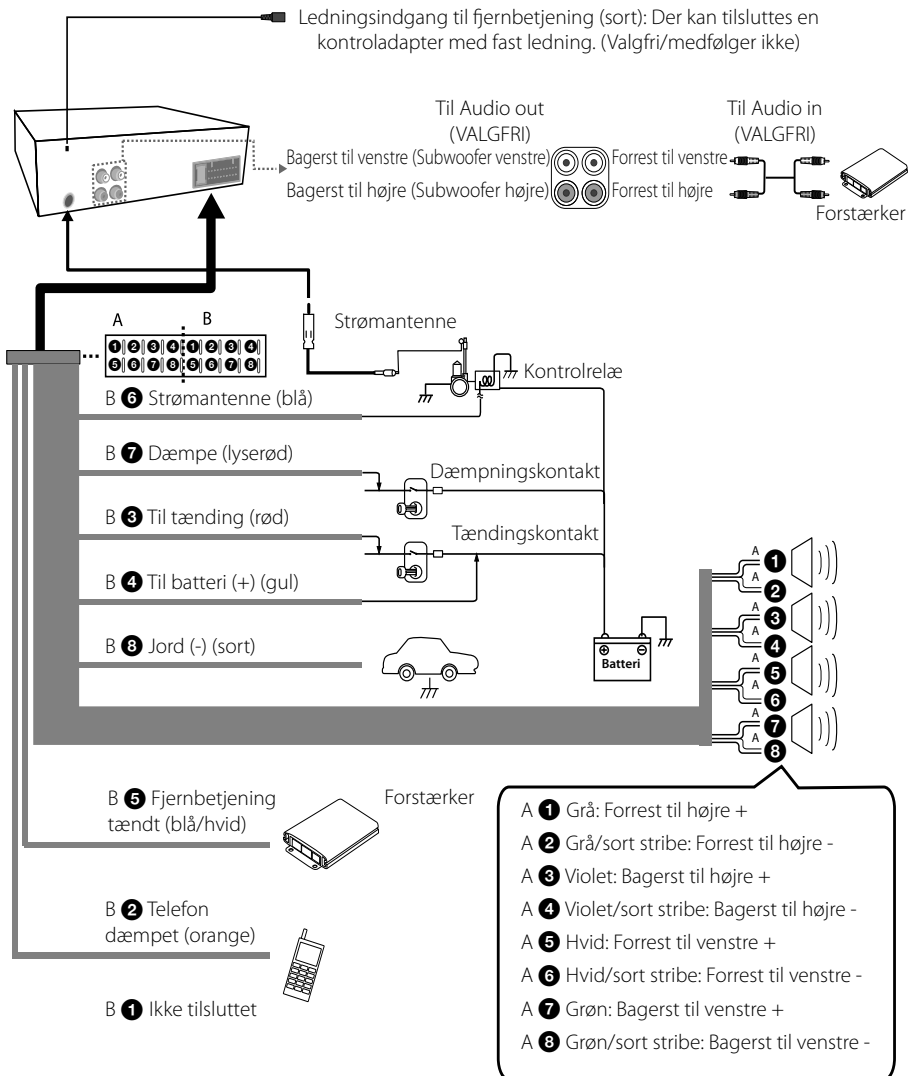

## Betjening

### Grundbetjening

1. Tryk på en vilkårlig tast på enheden for at tænde for enheden.
2. Vælg en kilde ved at trykke på SRC.
3. Drej volumenknappen for at justere lydstyrken på enheden.  
Eller tryk på VOLUME  $\wedge/\vee$  på fjernbetjeningen.

#### ! BEMÆRK

Hvis en kilde ikke er tilsluttet til enheden, genkendes kilden ikke.

### Sådan slukker du midlertidigt for lyden

1. Tryk på  $\text{M}$  for at dæmpe enheden.  
Eller tryk på MUTE på fjernbetjeningen.
2. Tryk på  $\text{M}$  igen for at annullere det.  
Eller tryk igen på MUTE.

### Brug af EQ (equalizer)

EQ er til at øge eller mindske signalstyrken for audiofrekvenser. Med denne funktion kan du i højere grad nyde lyden.

Tryk gentagne gange på EQ på enheden. Indikatoren lyser op i følgende rækkefølge.

XDSS+  $\rightarrow$  POP  $\rightarrow$  CLASSIC  $\rightarrow$  ROCK  $\rightarrow$  JAZZ  $\rightarrow$   
VOCAL  $\rightarrow$  SALSA  $\rightarrow$  SAMBA  $\rightarrow$  REGGAE  $\rightarrow$  RUSSY  
 $\rightarrow$  USER 1  $\rightarrow$  USER 2  $\rightarrow$  Off (vises ikke)

#### ! BEMÆRK

Når du vælger en USER 1/2 tilstand og trykker på  $\text{EQ}$  på enheden, og derefter justerer lyd-niveaet (BASS (bas), MID (i midten), TRB (diskant), BAL (venstre/højre højttaler), FAD (forreste/bageste højttaler), S-W (Sub-woofer: valgfri)), vil den automatisk blive lagret for den aktuelt valgte USER 1 / 2 tilstand. Der henvises til "For [SOUND]-indstilling" til USER 1/2 tilstand på side 13.

### Kontrol af uret

1. Tryk på DISP for at kontrollere uret.
2. Tryk på den igen for at fjerne det.

### Slukning af lyset i displayet.

1. Tryk på DISP og hold den inde.
2. Tryk på den igen og hold den inde for at tænde det.

#### ! BEMÆRK

Når lyset er slukket, kan lyset, ved at trykke på hvilken som helst knap, tændes og derefter slukkes automatisk, hvis du ikke trykker på den inden for et par sekunder.

### Sådan nulstiller du enheden

Du kan nulstille enheden, hvis den ikke fungerer korrekt.

1. Tag kontrolpanelet af.  
Se side 8-9 om afmontering af kontrolpanel.
2. Stik en skarp genstand ind i RESET (NULSTIL) hullet.

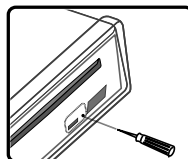

[LCS510IR/ LCS510UR]

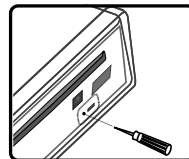



[LCF610IR]







## Sådan justerer du generelle indstillinger

Du kan justere indstillingerne [SOUND], [LIGHT] og [OTHER].

### På enheden

1. Tryk på .
2. Drej volumenknappen for at vælge [SOUND], [LIGHT], eller [OTHER], og tryk den ind.
3. Drej volumenknappen for at vælge elementet, og tryk den ind.
4. Drej volumenknappen med eller mod uret for at justere niveauet.
5. Tryk på volumenknappen for at bekræfte indstillingen. Hvis du ønsker at vende tilbage til det forrige trin, skal du trykke på .

### På fjernbetjeningen

1. Tryk på FUNC/•MENU og hold den inde.
2. Tryk på  /  for at vælge [SOUND], [LIGHT], eller [OTHER], og tryk på ENTER.
3. Tryk på  /  for at vælge tilstand, og tryk på ENTER.
4. Tryk på  /  at justere niveauet.
5. Tryk på ENTER for at bekræfte indstillingen.

Hvis du ønsker at vende tilbage til det forrige trin, skal du trykke på .

### For [SOUND]-indstilling

Du kan justere lyd kvaliteten ved at indstille niveauet for BASS (bass), MID (middle), TRB (treble), BAL (venstre/højre højttaler), FAD (forreste/bagerste højttaler) og SWC (Subwoofer-kontrol).

- Når du indstiller EQ til BRUGER 1/2 status. : Du kan justere niveauet for BASS (bass), MID (middle), TRB (treble), BAL (venstre/højre højttaler), FAD (forreste/bagerste højttaler) og SWC (Subwoofer-kontrol).

### For [LIGHT]-indstilling

Du kan justere lyseffekterne ved at indstille LED, DIM eller DIM L.

- LED COL1/ COL2/ AUTO: Du kan ændre farve i LED-displayet.
- DIM (lysdæmper) OFF/ ON/ AUTO: Du kan ændre lysstyrken på displayvinduet under tændingsstatussen.

Indstillinger	Beskrivelse
DIM ON	Displayvinduet bliver mørkt.
DIM OFF	Displayvinduet bliver lyst.
DIM AUTO	Lysdæmperen arbejder i overensstemmelse med bildæmperindstillingen.

- DIM L (lysdæmperniveau): Når du indstiller DIM til ON/AUTO, kan du justere lysdæmperniveauet (-2, -1, 0, +1, +2)

**For [OTHER]-indstilling**

- AUX (ekstra) ON/ OFF  
Det er muligt at bruge ekstra udstyr med denne enhed. Aktivere AUX-indstillingen, når du bruger ekstra udstyr, der er tilsluttet til denne enhed.

- DEMO OFF/ ON

Du kan ændre den oprindelige angivelse på displayet til informationsbenævnelse (funktionsbenævnelse, EQ-benævnelse, osv...), mens du lytter til en kilde.

- SW (Subwoofer) OFF/ SW 55 Hz/ SW 85 Hz/ SW 120 Hz

Du kan aktivere subwooferen.  
SW OFF <-> SW 55 Hz <-> SW 85 Hz <-> SW 120 Hz.

- A-EQ (Auto EQ) ON/ OFF  
AUTO EQ fungerer kun i musikfiler, der understøttes af Genre i enheden. Når du indstiller AUTO EQ til ON, vælges POP, CLASSIC, ROCK, eller JAZZ automatisk i henhold til musikgenren.

- BEEP 2ND/ ALL  
BEEP 2ND: Når der trykkes på en tast i mere end 2 sekunder, høres der en biplyd.  
BEEP ALL: Bippet genereres hver gang, der trykkes på en knap.

- CLK (ur)  
For modellen er RDS ikke understøttet enhed eller selv for en RDS-understøttet enhed.

- Når RDS CT-oplysninger ikke er modtaget, og du så indstiller CT til OFF, kan du selv justere tiden. Indstil uret som følger;

1. Vælg en kilde til TUNER.
2. Tryk på **F** for at vælge CT og indstil så CT til OFF.  
(Se "Sådan justerer du TUNER-indstillingerne" på siderne 18 for indstilling af CT (klokken) ON/OFF.)
3. Tryk på **⚙** på enheden for at vælge [OTHER] og vælg derefter CLK ved at dreje volumenknappen.
4. Indstil timer ved at dreje volumenknappen.
5. Tryk på volumenknappen for at bekræfte timerne.
6. Indstil minutter ved at dreje volumenknappen.
7. Tryk på volumenknappen for at bekræfte minutterne.

- Når der modtages RDS CT-oplysninger ;  
Uret vises i henhold til RDS CT-oplysningerne.

- Når RDS er ikke understøttet, skal du indstille uret ifølge trin 3-4.

**Lytte til en cd**

[LCS510IR/ LCSS10UR]

1. Indsæt en cd.
2. Drej volumenknappen på enheden for at justere lydstyrken på enheden.  
Eller tryk på VOLUME **▲/▼** på fjernbetjeningen.

[LCF610IR]

1. Tryk på OPEN (ÅBN) for at åbne kontrolpanelet.
2. Indsæt en cd.
3. Luk kontrolpanelet.
4. Drej volumenknappen på enheden for at justere lydstyrken på enheden.  
Eller tryk på VOLUME **▲/▼** på fjernbetjeningen.

**! BEMÆRK**

Husk at trykke på **▲**, efter at du har trykket på OPEN for at skubbe en disk ud. Se illustrationen herover.

**Pause eller genstarte CD-afspilning**

1. Tryk på **▶||** på enheden for at pause afspilningen. Eller tryk på **▶/||** på fjernbetjeningen.
2. Tryk på den for at genoptage afspilningen.

**Søgning efter et afsnit i et nummer/fil**

1. Tryk på og hold **</>** inde på enheden i omkring 1 sekund under afspilning.  
Eller tryk på og hold **◀◀ / ▶▶** inde på fjernbetjeningen.
2. Tryk på **▶||** på enheden på det sted, du ønsker.  
Eller tryk på **▶/||** på fjernbetjeningen.

## Spring videre til et andet nummer/fil

Tryk på </> på enheden.

Eller tryk på ◀▶ på fjernbetjeningen.

Eller

1. Tryk på volumenknappen på enheden. Eller tryk på ENTER på fjernbetjeningen.
2. Drej volumenknappen på enheden for at vælge den ønskede ROOT eller mappe, og tryk den ind. Eller tryk på ▲ / ▼ og tryk på ENTER på fjernbetjeningen.
3. Drej volumenknappen på enheden for at vælge det ønskede nummer/fil, og tryk den ind. Eller tryk på ▲ / ▼ og tryk på ENTER på fjernbetjeningen.

### ! BEMÆRK

For at springe til forrige nummer, skal du trykke kortvarigt < inde for 3 sekunder spilletid.

## Kontrollér oplysninger om din musik

MP3/WMA-filer kommer ofte med tags. Tag oplyser titel, kunstner eller album.

Tryk på DISP gentagne gange under MP3/WMA/CD TEXT filafspilning. Hvis der ikke er nogen oplysninger, vil "NO TEXT" blive vist på displayvinduet.

## Afspilning af numre/filer på en måde, du ønsker

### For at benytte anvendelige knapper

1. Tryk på INT/ RPT/ SHF.
2. Tryk på den igen for at annullere.

Eller

### Brug knappen FUNC

#### På enheden

1. Tryk på **F**.
2. Drej volumenknappen for at vælge et element, og tryk den ind.
3. Drej volumenknappen for at vælge valgmuligheden.
4. Tryk på volumenknappen for at indstille valgmuligheden. Hvis du ønsker at vende tilbage til det forrige trin, skal du trykke på ↩.

#### På fjernbetjeningen

1. Tryk på FUNC/ • MENU.
2. Tryk på ▲ / ▼ for at vælge et element, og tryk på den.
3. Tryk på ▲ / ▼ at vælge valgmuligheden.
4. Tryk på ENTER for at indstille valgmuligheden. Hvis du ønsker at vende tilbage til det forrige trin, skal du trykke på ↩.

- INT (Intro Scan)  
De første 10 sekunder af alle numre/filer (INT) eller hver filer i den nuværende valgte mappe (■ INT) på disken afspilles.
- RPT (Gentag)  
De nuværende valgte numre/ filer (1 RPT) eller mappe (■ RPT) på disken afspilles gentagne gange.
- SHF (Tilfældig)  
Hver filer i den nuværende valgte mappe (■ SHF) eller alle numre/filer (SHF) på disken afspilles tilfældigt. Under tilfældig afspilning, vil du, selvom du trykker <, ikke gå tilbage til det forrige nummer.

**! BEMÆRK**

-  : Ikonet vises under MP3/WMA afspilning.
- **MP3/WMA diskkompatibilitet med denne enhed er begrænset som følger:**
  1. Sampling-frekvens / 8 kHz til 48 kHz (MP3) 22.05 kHz til 48 kHz (WMA)
  2. Bitrate / indenfor 8 kbps til 320 kbps (inkl. VBR) (MP3) 32 kbps til 320 kbps (WMA)
  3. CD-R/CD-RW filsystemet bør være "ISO 9660"
  4. Hvis du optager MP3/WMA-filer ved brug af software, der ikke kan skabe et FILE SYSTEM (filsystem), fx "Direct-CD" osv., så er det umuligt at afspille MP3/WMA-filer. Vi anbefaler, at du anvender "Easy-CD Creator", som skaber et ISO9660 filsystem.

Du skal indstille valgmuligheden for diskformat til [Mastered] for at gøre diskene kompatible med LG afspillere, når du formaterer diske, der kan overskrives. Når du indstiller valgmuligheden til Live File System (direkte filsystem), kan du ikke bruge den på LG afspillere.

(Mastered/Live File System: Diskformatsystem til Windows Vista)

**Kunder bør også bemærke, at der kræves tilladelse til at downloade MP3/- WMA-filer og musik fra internettet. Vores firma har ingen ret til at give en sådan tilladelse. Tilladelse bør altid søges hos indehaveren af ophavsretten.**

## Lytte til musik fra en ekstern enhed

1. Du kan tilslutte en ekstern enhed til AUX-jackstikket ved hjælp af indgangslinjekablet.
2. Vælg en kilde til AUX.
3. Afspil det tilsluttede hjælpeudstyr.
4. Drej volumenknappen på enheden for at justere lydstyrken på enheden.  
Eller tryk på VOLUME  $\wedge$ / $\vee$  på fjernbetjeningen.

## Förhindrar större förändringar i volym när du byter källa

Kun når du slår AUX over på ON (TÆND), kan du indstille lydstyrken for hver kilde og herved undgå radikale lydændringer ved at vælge GAIN 0/+6.

1. Tryk på **F** på enheden.  
Eller tryk på FUNC/•MENU på fjernbetjeningen.
2. Drej volumenknappen på enheden.  
Eller tryk på  $\blacktriangle$  /  $\blacktriangledown$  på fjernbetjeningen for at indstille valgmuligheden. (GAIN 0/+6)
3. Tryk på volumenknappen på enheden.  
Eller tryk på ENTER på fjernbetjeningen for at bekræfte indstillingen.
4. Hvis du ønsker at vende tilbage til det forrige trin, skal du trykke på .



## Sådan hører du radio

1. Tryk på SRC gentagne gange for at vælge en kilde til TUNER.
2. Tryk på BAND gentagne gange for at vælge et ønsket frekvensbånd.
3. For manuel søgning, skal du trykke på og holde  $\langle / \rangle$  inde på enheden, indtil "MANUAL" vises. Tryk derefter gentagne gange på den for at vælge den ønskede frekvens. Eller tryk på og hold  $\langle \langle / \rangle \rangle$  inde på fjernbetjeningen.  
For autosøgning, skal du trykke på  $\langle / \rangle$  på enheden, indtil "SEARCH" vises. Eller tryk på  $\langle \langle / \rangle \rangle$  på fjernbetjeningen.
4. Drej volumenknappen på enheden for at justere lydstyrken på enheden. Eller tryk på VOLUME  $\wedge / \vee$  på fjernbetjeningen.

## Sådan lagrer du ønskede frekvenser manuelt

1. Tryk på BAND for at vælge et ønsket frekvensbånd, du vil gemme.
2. Tryk på og hold  $\langle / \rangle$  inde på enheden, indtil der høres en biplyd. Eller tryk på og hold  $\langle \langle / \rangle \rangle$  inde på fjernbetjeningen.
3. Tryk gentagne gange på den for at vælge den ønskede frekvens.
4. Tryk på og hold en af de forudindstillede knapper fra 1 til 6 inde, indtil der høres en biplyd. (Kun LCS510IR/ LCS510UR)  
Tryk på lydstyrkeknappen og drej på den for at vælge en forudindstillet station fra 1 til 6 og tryk så på lydstyrkeknappen og hold den nedtrykket, indtil du hører et bip. (Kun LCF610IR)
5. Gentag trin 1 til 4 for at programmere flere stationer.

### BEMÆRK

Hvis du lagrer en forudindstillet station på et nummer, hvor der allerede er forudindstillet en anden station på samme bånd, så bliver den tidligere forudindstillede station automatisk slettet.

## Sådan lytter du til en forudindstillet station

1. Tryk på BAND gentagne gange for at vælge et ønsket frekvensbånd.
2. Tryk på volumenknappen på enheden. Eller tryk på ENTER på fjernbetjeningen.
3. Drej volumenknappen for at vælge en forudindstillet station. Eller tryk på  $\blacktriangle / \blacktriangledown$  på fjernbetjeningen.
4. Tryk på volumenknappen. Eller tryk på ENTER på fjernbetjeningen.

Eller

Tryk på BAND og derefter den ønskede forudindstillede knap fra 1 til 6. (Kun LCS510IR/ LCS510UR)

## Sådan justerer du TUNER-indstillingerne

### På enheden

1. Tryk på **F**.
2. Drej volumenknappen for at vælge et element, og tryk den ind.
3. Drej volumenknappen for at vælge valgmuligheden, og tryk på den.
4. Hvis du ønsker at vende tilbage til det forrige trin, skal du trykke på **↶**.

### På fjernbetjeningen

1. Tryk på FUNC/• MENU.
2. Tryk på **▲** / **▼** for at vælge et element, og tryk på ENTER.
3. Tryk på **▲** / **▼** for at indstille valgmuligheden, og tryk på ENTER.
4. Hvis du ønsker at vende tilbage til det forrige trin, skal du trykke på **↶**.

#### • A/S (Autolagre)

De seks stærkeste udsendelsesfrekvenser vil blive lagret under de forudindstillede knapper 1 til 6 i henhold til deres signalstyrke. Hvis du vil annullere, skal du trykke på volumenknappen (eller ENTER på fjernbetjeningen).

- P/S (Forudindstillet scanning)  
Hver forudindstillede station vises. Hvis du vil annullere, skal du trykke på volumenknappen (eller ENTER på fjernbetjeningen).
- SENS (Tunerfølsomhed) MID/ HI/ LOW  
I et område med svag signalmodtagelse hjælper den tunereren med at søge efter flere stationer. Desto svagere modtagelsen er, desto lavere indstilling skal du indstille til.

#### RDS (VALGFRI)

- PTY (Program type)  
Nu søges der efter FM-radiostationer efter programtype på følgende måde. Programtyperne vises som følger.

NEWS	FINANCE	EASY M
AFFAIRS	CHILDREN	LIGHT M
INFO	SOCIAL	CLASSICS
SPORT	RELIGION	OTHER M
EDUCATE	PHONE IN	JAZZ

DRAMA	TRAVEL	COUNTRY
CULTURE	LEISURE	NATION M
SCIENCE	DOCUMENT	OLDIES
VARIED	POP M	FOLK M
WEATHER	ROCK M	

- AF (alternativ frekvens) ON/ OFF  
Når modtagelseskvaliteten falder, skifter tunereren automatisk til en anden station i netværket, og udsender en bedre modtagelseskvalitet ved hjælp af PI- og AF-koderne.
- REG (region) ON/ OFF  
REG ON: Når modtagesignalet fra den station, du lytter til, svækkes, skifter apparatet til en anden station på samme netværk, der sender samme program.  
REG OFF: Når modtagesignalet fra den station, du lytter til, svækkes, skifter apparatet til en anden station på samme netværk. (I denne status kan programmet variere fra det, du aktuelt modtager.)
- TA (Trafikmeddelende) ALARM/ SEEK  
TA ALARM: Hvis den indstillede station ikke modtager TP-informationer i 5 sekunder, udsendes en dobbelt bilyd.  
TA SEEK: Hvis den indstillede station ikke modtager TP-informationer i 5 sekunder, stiller modtageren ind på den næste station, der har TP-information.
- PI (programidentifikation) SOUND/ MUTE  
PI SOUND: Hvis en frekvens på en indstillet station skifter til AF (Alternative frequency) med en uidentificeret PI, så bibeholdes lyden.  
PI MUTE: Hvis en frekvens på en indstillet station skifter til AF med en uidentificeret PI, så dæmpes lyden, til PI identificeres.
- CT (Klokkeslæt) ON/ OFF  
Du kan opdatere klokkeslættet ved hjælp af RDS CT oplysninger. Hvis du ikke modtager RDS CT oplysninger, kan du indstille CT til Slukket og indstille klokkeslættet manuelt. Se side 14 vedr. Indstilling af ur.

## Brug af USB-enhed

1. Åbn USB-dækslet.
2. Tilslut USB-enheden.
3. Tryk på SRC gentagne gange for at vælge en kilde til USB.
4. Drej volumenknappen på enheden for at justere lydstyrken på enheden.  
Eller tryk på VOLUME  $\wedge/\vee$  på fjernbetjeningen.

## Förhindrar större förändringar i volym när du byter källa

Ved tilslutning af denne enhed til multilæser, skal du trykke på BAND på enheden (eller DRV på fjernbetjeningen) for at gå til det næste drev. Hver gang du trykker på knappen, skifter drevtilstanden.

## Hurtig søgning efter en ønsket fil

Du kan vælge og afspille den ønskede fil uanset rækkefølgen i USB.

1. Tryk på volumenknappen på enheden. Eller tryk på ENTER på fjernbetjeningen.
2. Drej volumenknappen på enheden for at vælge den ønskede ROOT eller mappe, og tryk den ind. Eller tryk på  $\blacktriangle / \blacktriangledown$  og tryk på ENTER på fjernbetjeningen.
3. Drej volumenknappen på enheden for at vælge det ønskede nummer/fil, og tryk den ind. Eller tryk på  $\blacktriangle / \blacktriangledown$  og tryk på ENTER på fjernbetjeningen.

### ! BEMÆRK

Andre funktioner er det samme som ved "Lytte til en cd". Se side 14 -15.

## Krav til afspillelig USB-enhed

- Tag ikke USB-enheden ud under betjening (afspilning osv.).
- En USB-enhed, der kræver yderligere programinstallation, efter at du har tilsluttet den til en computer, understøttes ikke.
- Det anbefales, at du regelmæssigt tager backup, så du undgår datatab.
- Hvis du anvender et USB-forlængerkabel, en USB HUB, en USB Multi-reader eller et eksternt HDD, genkendes USB-enheden muligvis ikke.

- Hvis du tilslutter en partitioneret USB-enhed til enheden, er det kun den første partition, der genkendes i den.
- Nogle USB-enheder er måske ikke kompatible med denne enhed.
- Digitalkamera og mobiltelefon understøttes ikke.
- Enhedens USB port kan ikke tilsluttes PC'en. Enheden kan ikke anvendes som lagringsenhed.
- Brug af NTFS-filsystemet er ikke understøttet. (Kun FAT (16/32) filsystemet er understøttet.

## Sådan optager du til en USB fra en CD eller FM-tuner

1. Tag låget af USB'en og tilslut den til enheden.
2. Vælg CD eller FM-tuner.
3. Start afspilningen.
4. Tryk på  $\textcircled{R}$  for at starte optagelsen.  
Tryk én gang for optagelse af ét spor på en CD. Hvis du vil optage alle spor, skal du trykke og hold knappen nede, indtil du hører et bip.
5. Tryk igen på den for at stoppe funktionen.

### ! BEMÆRK

- Du kan kun optage i CD- og FM-tuner-status.
- USB-enheden må ikke tages ud under optagelsen, da der muligvis oprettes en ufuldstændig fil, som ikke slettes på PC'en.
- Når USB-hukommelsen er fuld, vises meddelelsen "Ikke tilstrækkelig hukommelse" i displayet, og optagelsen stopper.
- Ved tuner-optagelse navngives udsendelserne med 20 tegn i filnavnet.

Hvis du producerer uautoriserede kopier af kopibeskyttet materiale, inklusive computerprogrammer, filer, udsendelser og optagelser, kan det være en overtrædelse af ophavsretten (copyright) og kan udgøre en strafbar lovovertrædelse. Dette udstyr bør ikke anvendes til sådanne formål!

Vær ansvarlig!  
Respekter ophavsretten!

## Sådan lytter du til musik, når du tilslutter iPod/iPhone [LCS510IR/LCF610IR]

Hvis du tilslutter en iPod/iPhone til USB-konnektoren ved brug af et kabel, kan du nyde musik, der er lagret på iPod/iPhone, på enheden.

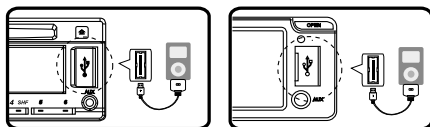

[LCS510IR]

[LCF610IR]

1. Åbn USB-dækslet.
2. Tilslut iPod/iPhone.
3. Tryk på SRC for at vælge en kilde til USB.
4. Drej volumenknappen for at justere lydstyrken på enheden.  
Eller tryk på VOLUME  $\wedge$ /V på fjernbetjeningen.

### ! BEMÆRK

Se side 21 om kontrol af kompatibel iPod-model til denne enhed.

## Pause eller genstarte afspilning

1. Tryk på  $\blacktriangleright$ || på enheden for at pause afspilningen. Eller tryk på  $\blacktriangleright$ /|| på fjernbetjeningen.
2. Tryk på den for at genoptage afspilningen.

## Søgning efter et afsnit i et nummer/fil

Under afspilning skal du trykke på  $\blacktriangleleft$ / $\blacktriangleright$  og holde den nedtrykket og så give slip ved det ønskede punkt.

## Kontrollér oplysninger om din musik

Press DISP repeatedly during MP3/WMA file playback. If there is no information, "NO TEXT" will be shown in the display window.

## Afspilning af numre/filer på en måde, du ønsker

### På enheden

1. Tryk på **F**.
2. Drej volumenknappen for at vælge et element, og tryk den ind.
3. Drej volumenknappen for at vælge valgmuligheden.
4. Tryk på volumenknappen for at indstille valgmuligheden.  
Hvis du ønsker at vende tilbage til det forrige trin, skal du trykke på  $\blacktriangleleft$ .

### På fjernbetjeningen

1. Tryk på RPT/ SHF.
2. Tryk på den igen for at annullere.

Eller

1. Tryk på FUNC/•MENU.
2. Tryk på  $\blacktriangle$  /  $\blacktriangledown$  for at vælge et emne og tryk så på ENTER.
3. Tryk på  $\blacktriangle$  /  $\blacktriangledown$  at vælge valgmuligheden.
4. Tryk på ENTER for at indstille valgmuligheden.  
Hvis du ønsker at vende tilbage til det forrige trin, skal du trykke på  $\blacktriangleleft$ .

#### • RPT (Gentag)

De aktuelt valgte spor/filer (1 RPT) eller mappe ( $\blacksquare$  RPT) på iPod'en afspilles gentagne gange.

#### • SHF (Tilfældig)

Hver fil i det aktuelt valgte album ( $\blacksquare$  SHF) eller alle spor/filer (SHF) på iPod'en afspilles i tilfældig rækkefølge.

Under tilfældig afspilning, vil du, selvom du trykker  $\blacktriangleleft$ , ikke gå tilbage til det forrige nummer.

#### • SPD (LYDBOGSHASTIGHED)

Du kan indstille lydbogshastigheden i iPod'en til NOR (Normal), SLOW (Langsom) eller FAST (Hurtig).

## Sådan afspiller du filer fra musikmenuer

Du kan tjekke filerne i musikmenuerne og afspille dem.

Musikmenuerne er som følger:

PLAYLISTS → ARTISTS → ALBUMS → GENRES  
 → SONGS → COMPOSER → AUDIO BOOK →  
 PODCAST → ...

1. Tryk på volumenknappen på enheden.  
Eller tryk på ENTER på fjernbetjeningen.
2. Drej på lydstyrkeknappen på enheden for at vælge en musikmenu og tryk så på den.  
Eller tryk på ▲ / ▼ på fjernbetjeningen.
3. Drej på lydstyrkeknappen på enheden for at vælge en fil.  
Eller tryk på ▲ / ▼ på fjernbetjeningen.
4. Tryk på lydstyrkeknappen på enheden for at bekræfte indstillingen.  
Eller tryk på ENTER på fjernbetjeningen.  
Hvis du ønsker at vende tilbage til det forrige trin, skal du trykke på ↩.



"Made for iPod" betyder, at der er designet elektronisk tilbehør specifikt til iPod'en, og at det er blevet certificeret af udvikleren, så det opfylder Apple standarderne for ydeevne.

"Works with iPhone" betyder, at der er designet elektronisk tilbehør specifikt til iPhone, og at det er blevet certificeret af udvikleren, så det opfylder Apple standarderne for ydeevne. Apple er ikke ansvarlig for betjeningen af denne enhed eller for, at den er i overensstemmelse med de sikkerhedsmæssige og forskriftsmæssige standarder.

iPod er et varemærke tilhørende Apple Inc., registreret i USA og andre lande.  
 iPhone er et varemærke tilhørende Apple Inc.

## Kompatible iPod-modeller

iPod classic (5th/ 6th generation)  
 iPod nano (1st/ 2nd/ 3rd/ 4th/ 5th generation)  
 iPod touch (1st/ 2nd/ 3rd generation)  
 iPhone  
 iPhone 3G  
 iPhone 3GS  
 iPhone 4

**Vi anbefaler, at du bruger OS version 4.2.1 eller nyere.**

## Fejlfinding

Symptomer	Årsag	Løsning
Der kan ikke tændes for strømmen. Enheden kan ikke betjenes.	Ledninger og stik sidder ikke korrekt.	Bekræft endnu en gang at alle tilslutninger er korrekte.
	Sikringen er sprunget.	Afhjælp årsagen til, at sikringen er gået, og udskift så sikringen. Vær sikker på, at du isætter en korrekt sikring med samme amperetal.
	Støj og andre faktorer er årsag til at den indbyggede mikroprocessor ikke fungerer korrekt.	Sluk for enheden og tænd så for den.
Der er ingen lyd.	Kablerne er ikke tilsluttet korrekt.	Tilslut kablerne korrekt.
Der springes over audio.	Denne enhed sidder ikke ordentligt fast.	Fastgør enheden grundigt.
Afspilningen er ikke mulig.	Disen er snavset.	Rengør disken.
	Disk af uafspillelig type er indlæst.	Kontrollér disktypen.
Radiostationer ikke kan indstilles.	Signalstyrken fra stationerne er for svag (når du tuner ind med automatisk tuning).	Stationerne er indstillet manuelt.
	Ingen station er forudindstillet eller forudindstillede stationer er blevet ryddet. (Når tuning sker ved at scanne forudindstillede stationer.)	Forudindstil stationerne. (Se side 17).
iPod/iPhone fungerer ikke.	Kontroller, om iPod/iPhone er korrekt tilsluttet til enheden.	Tilslut den korrekt til enheden.
Enheden fungerer ikke korrekt, selv når der trykkes på de relevante knapper på fjernbetjeningen.	Batteriniveaet er lavt.	Isæt et nyt batteri.

# Specifikationer

## Generelt

Udgangseffekt: 53 W x 4 CH (Max.)

Strømkälla: DC 12 V

Højtaler-impedans: 4 Ω

Jordnet: Negativa

Dimensioner (B x H x D): 178 x 50 x 169 mm (uden frontpanel)

Nettovægt: 1,37 kg

## Tuner

FM tunerområde:

87.5 til 108.0 MHz

S/N Ratio: 55 dB

Forvrængning: 0.7 %

Brugbar følsomhed: 12 dBμV

AM (MW) tunerområde:

520 til 1720 kHz og 522 til 1620 kHz

S/N Ratio: 50 dB

Forvrængning: 1,0 %

Brugbar følsomhed: 28 dBμV

## CD

Frekvensområde: 20 Hz til 20 kHz

S/N Ratio: 80 dB

Forvrængning: 0,12 %

Kanaladskillelse (1 kHz): 55 dB

## AUX

Frekvensområde: 20 Hz til 20 kHz

S/N Ratio: 80 dB

Forvrængning: 0,1 %

Kanaladskillelse (1 kHz): 45 dB

Maks. indgangsniveau (1 kHz): 1,1 V

## USB

Version: USB 1.1 og USB 2.0 Full Speed

Bus-strømforsyning (USB): DC 5V  1A

## Line OUT (VALGFRI)

Frekvensåtergivning: 20 Hz til 20 kHz

Udspænding: 2 V (Max.)

## Subwoofer (VALGFRI)

Frekvensåtergivning: 20 Hz til 120 Hz

Udspænding: 2 V (Max.)

- Design og specifikationer kan ændres uden forudgående varsel.



### LG Customer Information Center

(Asiakaspalvelu / Kundeservice / Kundtjänst)

Denmark / Danmark	<b>8088 57 58</b>
Finland / Suomi	<b>0800 0 LG LG</b> (0800 0 54 54)
Norway / Norge	<b>800 187 40</b>
Sweden / Sverige	<b>0770 LG LG LG</b> (0770 54 54 54)

LG Website

[www.lg.com](http://www.lg.com)