



# KÄYTTÖOHJEET CD-/MP3-/WMA - autovastaanotin

Lue nämä käyttöohjeet huolellisesti läpi ennen laitteen käyttöä ja säilytä niitä tulevaa tarvetta varten.

LCS510IR/LCS510UR/LCF610IR

P/NO : MFL63287367

SUOMI

## Turvallisuusohjeet

1

Aloitus



VAARA: ÄLÄ AVAA KOTELOA (TAI TAKALEVYÄ). JOTTA VÄLTYYISIT SÄHKÖISKUILTA. SISÄLLÄ EI OLE KÄYTTÄJÄN HUOLLETTAVISSA OLEVIA OSIA. JÄTÄ HUOLTOTOIMET VALTUUTETUN HUOLLON TEHTÄVÄKSI.



Tämä nuolikärkinen salama tasasivuisen kolmion sisällä on tarkoitettu varoittamaan käyttäjää tuotteen kotelon sisällä olevasta eristämättömästä vaarallisesta jännitteestä, jonka voimakkuus voi riittää aiheuttamaan ihmisille sähköiskun vaaran.



Huutomerkki tasasivuisen kolmion sisällä on tarkoitettu huomauttamaan käyttäjää tuotedokumentaation sisältämistä tärkeistä käyttö- ja huolto-ohjeista.

**VAROITUS:** TULIPALON TAI SÄHKÖISKUN VAARAN VÄLTÄMISEKSI ÄLÄ JÄTÄ TÄTÄ LAITETTA ALTTIIKSI SATEELLE TAI KOSTEUELLE.

**VAROITUS:** Älä asenna laitetta ahtaaseen tilaan, kuten kirjahyllyyn tai vastaavaan tilaan.



Käytä ajoneuvoa aina turvallisella tavalla. Älä anna minkään häiritä ajamista ja ole aina täysin selvillä koko ajotilanteesta. Älä muuta asetuksia tai toimintoja. Pysäytä turvalliseen ja lain sallimaan paikkaan käyttäessäsi tällaisia toimintoja.



Älä käytä laitetta useiden tuntien ajan erittäin kylmässä tai kuumassa paikassa (-10 °C - 60 °C)



Sähköiskun vaaran vähentämiseksi älä irrota tämän tuotteen kantta tai taustalevyä. Sisällä ei ole käyttäjän huollettavia osia. Jätä huoltotyöt valtuutetun huoltopisteen hoidettavaksi.



Sähköiskun vaaran vähentämiseksi älä jätä tätä tuotetta alttiiksi tippuvalle tai roiskuvalle vedelle, sateelle tai kosteudelle.



Laitteen kotelon kuumenemisesta johtuen laitetta tulisi käyttää ainoastaan autoon asennettuna.

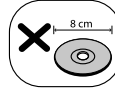

Tässä laitteessa ei voi toistaa 8 cm:n levyjä. Käytä vain 12 cm:n levyjä.



Ajaessasi pidä laitteen äänenvoimakkuus sopivalla tasolla.



Älä pudota laitetta ja suojaa sitä aina voimakkailta iskuilta.



Tämä laite on tarkoitettu ajoneuvoille, joissa on 12 voltin akku ja negatiivinen maadoitus. Ennen kuin asennat sen virkistyskäyttöön tarkoitettuun ajoneuvoon, kuorma-autoon tai linja-autoon, tarkista akun jännite. Vältäaksesi oikosulkuja sähköjärjestelmässä varmista, että E akkukaapelia ei ole kytketty verkkovirtaan ennen asennuksen aloittamista.

**VAARA:** Tässä tuotteessa käytetään lasertekniikkaa. Tuotteen oikean käytön varmistamiseksi lue käyttöohjekirja huolellisesti ja säilytä se myöhempäa tarvetta varten. Jos laite tarvitsee huoltoa, ota yhteys valtuutettuun huoltopisteeseen.

Muiden kuin tässä ohjeessa määriteltyjen toimien, säätöjen tai menetelmien käyttö voi johtaa vaaralliseen säteilylle altistumiseen.

Vältyäkseen lasersäteen kohdistumiselta suoraan itseesi älä yritä avata koteloa. Avattuna näkyvissä on lasersäteilyä. ÄLÄ KATSO SÄDETTÄ KOHTI.

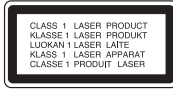

“Tämä laite on varustettu irrotettavalla paristolla tai akulla.

#### Pariston tai akun irrottaminen laitteesta turvallisella tavalla:

Poista vanha paristo tai akkupakkaus ja asenna se takaisin noudattamalla näitä vaiheita päinvastaisessa järjestyksessä. Ympäristön saastumisen estämiseksi ja mahdollisten terveydelle haitallisten vaikutusten välttämiseksi, on vanhat paristot tai akut hävitettävä toimittamalla ne keräyspisteisiin tai kierrätyslaitteisiin. Älä hävitä paristoja tai akkuja kotitalousjätteen tai muun sekajätteen kanssa. Suosittelemme, että käytät paikallista ja ilmaista paristojen ja akkujen palautusjärjestelmää.”

Älä altista akkua liialliselle kuumuudelle kuten suoralle auringonvalolle, tulelle tai vastaavalle.

Sinun on suoritettava levyjen formatointi [Mastered], jotta levyt saadaan soveltumaan yhteen LG-soittimen kanssa uudelleenkirjoitettavien levyjen formatointia varten. Toiminnan Live System asettamista ei voi käyttää LG-soittimessa.

(Mastered/Live File System: Levyjen formatointijärjestelmä Windows Vista käyttöjärjestelmälle)



#### HUOMIO

Jos laite on kytketty väärin, sen näytössä näkyy seuraava viesti.

- Antenniportin (tai etäportin) oikosulku:  
"ULKOISEN PORTIN OIKOSULUN TARKISTUS"

Kytke antenni uudelleen, sammuta laite ja käynnistä se.

#### Käytöstä poistettujen laitteiden hävittäminen



1. Tämä merkki tuotteessa tarkoittaa, että tuote kuuluu sähkö- ja elektroniikkalaiteromusta annetun EU-direktiivin 2002/96/EC soveltamisalaan.
2. Kaikki sähkö- ja elektroniikkatuotteet on hävitettävä erillään yhdyskuntajätteestä valtion tai paikallisten viranomaisten valtuuttamien keräysasemien kautta.
3. Vanhan laitteen asianmukainen hävittäminen ehkäisee mahdollisia ympäristöön ja terveyteen kohdistuvia haittavaikutuksia.
4. Lisätietoa vanhan laitteen hävittämisestä saat ottamalla yhteyden paikallisiin viranomaisiin, kierrätyskeskukseen tai myymälään, josta ostit laitteen.



LG Electronics julistaa täten, että tämä tuote noudattaa direktiivin 2006/95/EC sekä ECE-säännöksen 10.03 (3.2.9) olennaisia vaatimuksia ja muita ohjeita.

Edustaja Euroopassa:

LG Electronics Service Europe B.V.  
Veluwezoom 15, 1327 AE Almere, The Netherlands  
(Tel : +31-(0)36-547-8888)

Laite on yhteensopiva ohjauspyörän etäohjauksen kanssa. Toiminnon avulla ohjauspyörän etäohjaus lähettää signaalin laitteelle.  
Lisätietoja varten ota yhteys jälleenmyyjäsi.

# Sisältö

1

## 1 Aloitus

- 2 Turvallisuusohjeet
- 5 Etupaneeli [LCS510IR/ LCS510UR]
- 6 Etupaneeli [LCF610IR]
- 7 Kaukosäädin
- 7 – Pariston asennus

3

## 2 Liitäntä

- 8 Tietoja irrotettavasta ohjauspaneelistä [LCS510IR/LCS510UR]
  - 8 – Ohjauspaneelin kiinnittäminen
  - 8 – Ohjauspaneelin irrottaminen
- 9 Tietoja irrotettavasta ohjauspaneelistä [LCF610IR]
  - 9 – Ohjauspaneelin kiinnittäminen
  - 9 – Ohjauspaneelin irrottaminen
- 10 Asennus
  - 10 – Perusasennus
  - 10 – Vanhan autoradion poisto
  - 10 – ISO-DIN-asennus
- 11 Kytkeminen
  - 11 – Liitännät autoon

4

5

## 3 Käyttö

- 12 Käyttö
  - 12 – Peruskäyttö
  - 12 – Äänen kytkeminen pois tilapäisesti
  - 12 – EQ:n (taajuuskorjaimen) käyttäminen
  - 12 – Kellonajan katsominen
  - 12 – Näytön valon sammuttaminen
  - 12 – Yksikön nollaus
  - 13 – VALIKON kohtien yleiskatsaus
- 14 CD-levyjien kuuntelu
  - 14 – CD-levyn toiston keskeyttäminen tai aloittaminen uudelleen
  - 14 – Raidan/tiedoston tietyn kohdan etsiminen
- 15 – Siirtyminen toiseen raitaan/tiedostoon
- 15 – Kuunneltavan musiikin tietojen katselu

- 15 – Raitojen/tiedostojen toistaminen halutulla tavalla
- 16 Musiikin kuuntelu ulkoisesta laitteesta
- 16 – Äänenvoimakkuuden muutosten esto lähteiden liitännän yhteydessä
- 17 Radion kuunteleminen
  - 17 – Määriteltujen taajuuksien tallennus manuaalisesti
  - 17 – Esiasetetun kanavan kuuntelu
  - 18 – Virittimen (VIRITIN) asetusten säätö
  - 19 USB-laitteen käyttäminen
  - 19 – Aseman vaihtaminen
  - 19 – Halutun tiedoston pikahaku
  - 19 – Soitettava USB-laitevaatimus
  - 19 – USB:lle tallennus CD-levyltä tai FM-virittimeltä.
- 20 Musiikin kuuntelu yhdistämällä iPod-/ iPhone-laitteeseen [LCS510IR/LCF610IR]
  - 20 – Toiston keskeyttäminen ja käynnistäminen uudestaan
  - 20 – Raidan/tiedoston tietyn kohdan etsiminen
  - 20 – Kuunneltavan musiikin tietojen katselu
- 20 – Raitojen/tiedostojen toistaminen halutulla tavalla
- 21 – Tiedostojen toistaminen musiikkivalikoista
- 21 – Yhteensopivat iPod-mallit

## 4 Vianetsintä

- 22 Vianetsintä

## 5 Liite

- 23 Tekniset tiedot

## Etupaneeli [LCS510IR/ LCS510UR]

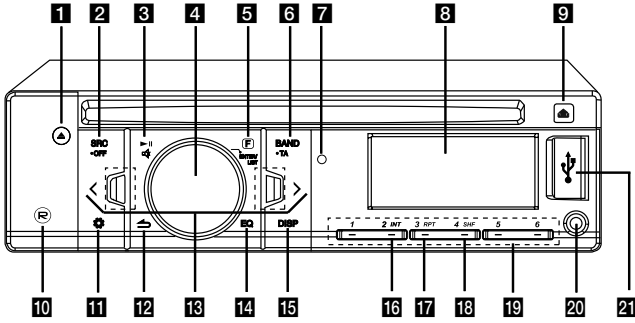

### 1 ▲

Poista levy.

### 2 SRC/•OFF

- Painamalla valitaan toiminnonlähteitä.
- Kun sitä pidetään painettuna, laitteen virta menee päälle/pois päältä.

### 3 ▶||

Toista/pysäytä toisto.



Sammuttaa äänen väliaikaisesti.

### 4 Äänenvoimakkuuden säätönappi

- Säättää äänenvoimakkuuden tasoa.
- Vahvistaa asetukset.
- Tarkista raidat, tiedostot tai esiasetetut asemat.

### 5 F

Määritä toistotoiminnot jokaisessa tilassa.

### 6 BAND

Valitsee aallonpituusalueen VIRITIN tilassa.

- TA  
Etsii asemia joilla on TA/TP tietoa, kun sitä pidetään painettuna.

### 7 Kaukosäätimen anturi

### 8 Näyttöikkuna

### 9

Avaa etupaneelin.

### 10 R

USB:lle tallennus

### 11

Avaa asetukset-valikon.

### 12 ↵

Paluu edelliseen vaiheeseen.

### 13 </>

Siirry / Etsi/ Haku / Viritys

### 14 EQ

Paranna äänen laatua.

- Valitse EQ-toiminto painamalla painiketta.
- Painettuna ja painettuna pidettynä säättää äänenvoimakkuutta.

### 15 DISP

- Tarkista kellonaika painamalla painiketta.
- Kun painat ja pidät sitä painettuna, voit laittaa näyttöikkunan ja painikkeiden LED-valot päälle ja pois päältä.

### 16 INT

Intro scan

### 17 RPT

Jatkuva toisto

### 18 SHF

Satunnainen toisto

### 19 Numeric buttons (1 - 6)

Valitse numeroitu esiasetettu asema TUNER-tilassa.

### 20 AUX

Jos laite on yhdistettynä toiseen kannettavaan soittimeen, voit kuunnella sen musiikkia tämän laitteen kautta.

### 21 USB-liitin

## Etupaneeli [LCF610IR]

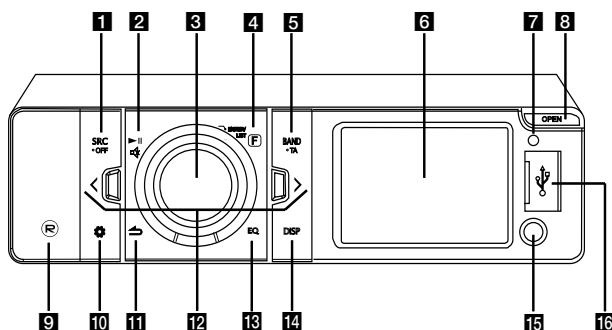

### 1 SRC • OFF

- Painamalla valitaan toiminnonlähteitä.
- Kun sitä pidetään painettuna, laitteen virta menee päälle/pois päältä.

### 2 ►||

Toista/pysäytä toisto.



Sammuttaa äänen väliaikaisesti.

### 3 Äänenvoimakkuuden säätönuppi

- Säättää äänenvoimakkuuden tasoa.
- Vahvistaa asetukset.
- Tarkista raidat, tiedostot tai esiasetetut asemat.

### 4 [F]

Määritä toistotoiminnot jokaisessa tilassa.

### 5 BAND

Valitsee aallonpituusalueen VIRITIN tilassa.

#### • TA

Etsii asemia joilla on TA/TP tietoa, kun sitä pidetään painettuna.

### 6 Näyttöikkuna

### 7 Kaukosäätimen anturi

### 8 OPEN

Avaa etupaneelin.

### 9 (R)

USB:lle tallennus

### 10 ⚙

Avaa asetukset-valikon.

### 11 ⏪

Paluu edelliseen vaiheeseen.

### 12 </>

Siirry / Etsi/ Haku / Viritys

### 13 EQ

Paranna äänen laatua.

- Valitse EQ-toiminto painamalla painiketta.
- Painettuna ja painettuna pidettynä säättää äänenvoimakkuutta.

### 14 DISP

• Tarkista kellonaika painamalla painiketta.

- Kun painat ja pidät sitä painettuna, voit laittaa näyttöikkunan ja painikkeiden LED-valot päälle ja pois päältä.

### 15 AUX

Jos laite on yhdistettynä toiseen kannettavaan soittimeen, voit kuunnella sen musiikkia tämän laitteen kautta.

### 16 USB-liitin

# Kaukosäädin

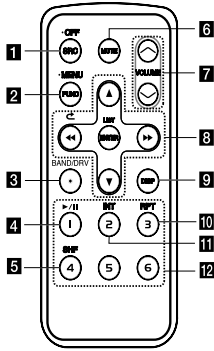

## 1 SRC/• OFF

- Painamalla valitaan toiminnonlähteitä.
- Sammuuta laite pitämällä painike painettuna.

## 2 FUNC

Määritä toistotoiminnot jokaisessa tilassa painamalla painiketta.

### • MENU

Avaa asetukset-valikko pitämällä painike painettuna.

## 3 BAND

Valitsee aallonpituusalueen VIRITIN tilassa.  
**DRV**

Siirry seuraavaan USB-asemaan.

## 4 ►/|| Toista/pysäytä toisto.

## 5 SHF Satunnainen toisto

## 6 MUTE Sammuttaa äänen väliaikaisesti.

## 7 VOLUME ▲/▼

Säätää äänenvoimakkuuden tasoa.

## 8 ◀◀/▶▶

Siirry / Etsi/ Haku / Viritys



Paluu edelliseen vaiheeseen.



- Luettelo ylös / alas

- Määritä asetukset.

- Siirry 10 MP3-/WMA-raitaa eteen tai taaksepäin, jos CD:llä ei ole kansioita tai kansioita on vain yksi.

- Siirry edelliseen tai seuraavaan kansioon, jos CD:llä on enemmän kuin 2 kansiota.

### ENTER/ LIST

- Vahvistaa asetukset.

- Tarkista raidat, tiedostot tai esiasetetut asemat.

## 9 DISP

- Tarkista kellonaika painamalla painiketta.
- Sytytä/sammuuta näyttöikkuna ja LED-painikkeiden valot pitämällä painike painettuna.

## 10 RPT

Jatkuva toisto

## 11 INT

Intro scan

## 12 Numeric buttons (1 - 6)

Valitse numeroitu esiasetettu asema TUNER-tilassa.

## Pariston asennus

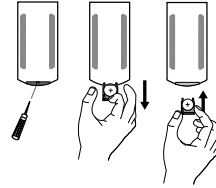

1. Irrota pariston pidin teräväkärkisellä esineellä kuten kuulakärkikynällä.
2. Aseta paristo + ja - oikeinpäin pariston pitimeen.
3. Asenna paristonpidin takaisin paikalleen.

## ! HUOMAUTUS

- Käytä ainoastaan yhtä CR2025 (3 V) -litiumparistoa.
- Poista paristo, jos kaukosäädintä ei tulla käyttämään pitkään aikaan.
- Älä lataa uudestaan, pura, kuumenna tai heitä paristoa tuleen.
- Älä käsittele paristoa metallisin työkaluin.
- Älä säilytä paristoa metalliesineiden joukossa.

## Tietoa irrotettavasta ohjauspaneelistä [LCS510IR/ LCS510UR]

2

Liitäntä

### Ohjauspaneelin kiinnittäminen

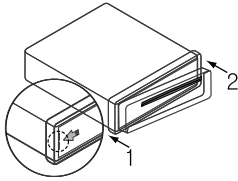

1. Kohdista paneelin vasen reuna ja pysäytin.
2. Työnnä paneelin oikeaa reunaa laitetta kohti, kunnes se napsahtaa paikalleen.

#### ! HUOMIO

- Ohjauspainikkeet eivät ehkä toimi kunnolla, jos ohjauspaneeli ei ole kiinnitetty kunnolla. Mikäli tällaista ilmenee, paina varovasti ohjauspaneelia.
- Älä jätä ohjauspaneelia paikkoihin, joissa se on alttiina korkeille lämpötiloille tai suoralle auringonpaisteelle.
- Älä pudota ohjauspaneelia tai muuten altista sitä voimakkaalle iskuille.
- Älä päästä höyrystyviä nesteitä, kuten bensiiniä, tinneriä tai hyönteismyrkkyjä, kosketukseen ohjauspaneelin pinnan kanssa.

### Ohjauspaneelin irrottaminen

1. Paina  painiketta avataksesi paneelin lukituksen.

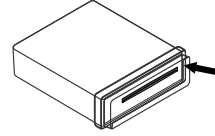

2. Työnnä ohjauspaneelia oikealle.

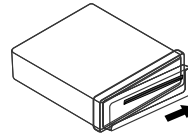

3. Vedä ohjauspaneeli irti laitteesta.
4. Aseta irrotettu ohjauspaneeli suojakoteloon.

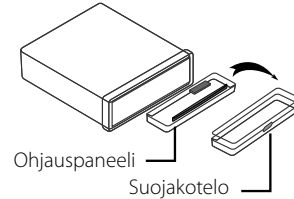

#### ! HUOMAUTUS

Pyhi ohjauspaneelin takana olevat liittimet säännöllisin väliajoin alkoholiin kostutetulla pumpulipuikolla. Kytke virta turvallisuussyistä pois ennen puhdistusta ja poista avain käynnistyskytkimestä.

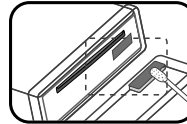



## Tietoja irrotettavasta ohjauspaneelistä [LCF610IR]

### Ohjauspaneelin kiinnittäminen

1. Liitä ohjauspaneelin osa **A** laitteen osaan **B**.

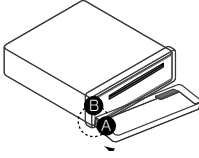

2. Liitä ohjauspaneelin osa **C** laitteen osaan **D** painamalla ohjauspaneelia vasemmalle.
3. Sulje ohjauspaneeli.

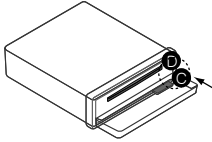

#### ! HUOMIO

- Ohjauspainikkeet eivät ehkä toimi kunnolla, jos ohjauspaneeli ei ole kiinnitetty kunnolla. Mikäli tällaista ilmenee, paina varovasti ohjauspaneelia.
- Älä jätä ohjauspaneelia paikoihinsa, joissa se on alttiina korkeille lämpötiloille tai suoralle auringonpaisteelle.
- Älä pudota ohjauspaneelia tai muuten altista sitä voimakkaille iskuille.
- Älä päästä höyrystyviä nesteitä, kuten bensiiniä, tinneriä tai hyönteismyrkkyä, kosketukseen ohjauspaneelin pinnan kanssa.

### Ohjauspaneelin irrottaminen

1. Paina OPEN painiketta avataksesi paneelin lukituksen.

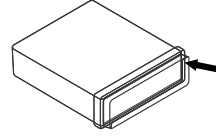

2. Työnnä ohjauspaneelia vasen.

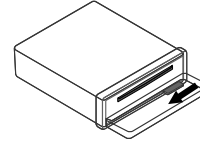

3. Vedä ohjauspaneeli irti laitteesta.
4. Aseta irrotettu ohjauspaneeli suojakoteloon.

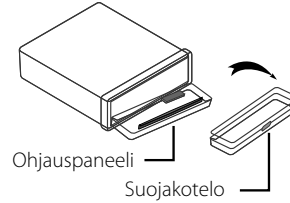

#### ! HUOMAUTUS

Pyyhi ohjauspaneelin takana olevat liittimet säännöllisin väliajoin alkoholiin kostutetulla pumpulipuikolla. Kytke virta turvallisuussyistä pois ennen puhdistusta ja poista avain käynnistyskytkimestä.

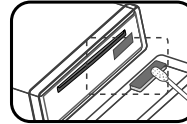

## Asennus

### Perusasennus

Varmista ennen asennusta, että virtavain on OFF-asennossa ja irrota akun miinusnapa oikosulkujen välttämiseksi.

2

Liitäntä

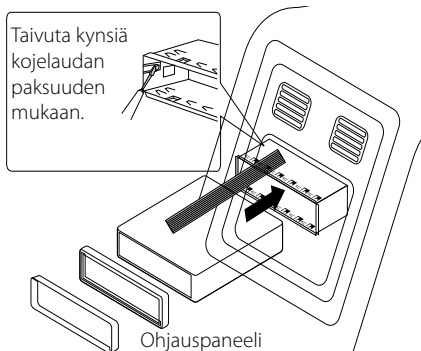

1. Poista autossa oleva autoradio.
2. Tee tarvittavat liitännät.
3. Asenna asennusteline.
4. Asenna laite asennustelineeseen.

### ISO-DIN-asennus

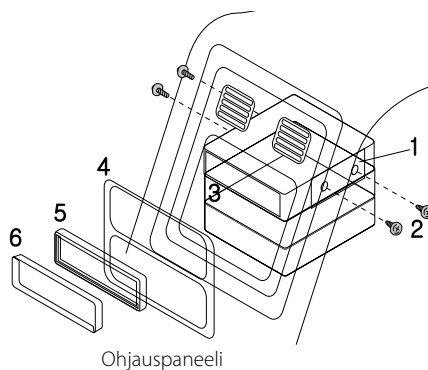

1. Liu'uta laite ISO-DIN-kehikkoon.
2. Asenna vanhasta laitteesta poistetut ruuvit.
3. Liu'uta laite ja kehikko kojelaudan aukkoon.
4. Asenna kojelautapaneeli tai sovitinlevy.  
(Mallista riippuen tämä vaihe ei kenties ole tarpeen.)
5. Kiinnitä kehys laitteeseen.
6. Asenna laitteen ohjauspaneeli.

### Vanhan autoradion poisto

Jos kojelaudassa on vanhan autoradion asennusteline, se täytyy poistaa.

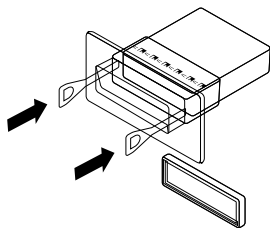

1. Poista laitteen takatuki.
2. Poista laitteen etupaneeli ja asennuskehys.
3. Työnnä vipu A koloon laitteen toisella sivulla. Tee samoin toisella sivulla, ja vedä laite ulos asennustelineestä.

# Kytkeminen

## Liitännät autoon

Varmista ennen liitäntöjen kytkemistä, että virta-avain on OFF-asennossa ja irrota akun miinusnapa oikosulkujen välttämiseksi.

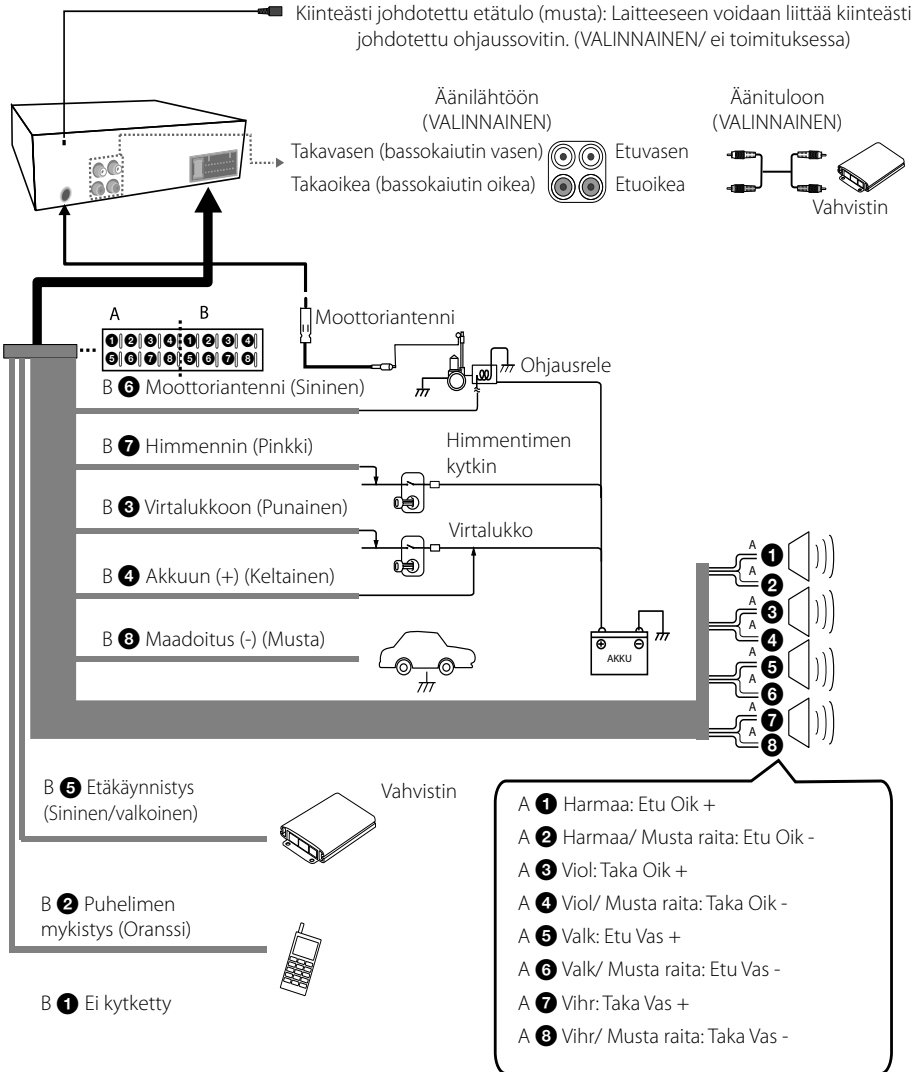

## Käyttö

### Peruskäyttö

1. Kytke laite päälle painamalla mitä tahansa nappia.
2. Valitse lähde painamalla SRC.
3. Säädä laitteen äänenvoimakkuutta äänenvoimakkuuden säätönupilla. Tai paina VOLUME  $\wedge/\vee$  kaukosäätimessä.

#### ! HUOMAUTUS

Jos lähdettä ei ole liitetty laitteeseen, sitä ei tunnisteta.

3

Käyttö

### Äänen kytkeminen pois tilapäisesti

1. Paina  $\text{MUTE}$  vaimentaaksesi laitteen. Tai paina MUTE kaukosäätimessä.
2. Peruuta mykistys painamalla painiketta uudelleen. Tai paina MUTE uudestaan.

### EQ:n (taajuuskorjaimen) käyttäminen

EQ-toiminto suurentaa tai pienentää äänitaajuuksien signaalin voimakkuutta. Toiminnon avulla nautit äänestä enemmän. Merkkivalo syttyy seuraavassa järjestyksessä.

Paina toistuvasti laitteen painiketta EQ. Toiminto näkyy näytössä seuraavassa järjestyksessä.

XDSS+  $\rightarrow$  POP  $\rightarrow$  CLASSIC  $\rightarrow$  ROCK  $\rightarrow$  JAZZ  $\rightarrow$  VOCAL  $\rightarrow$  SALSA  $\rightarrow$  SAMBA  $\rightarrow$  REGGAE  $\rightarrow$  RUSSY  $\rightarrow$  USER 1  $\rightarrow$  USER 2  $\rightarrow$  Pois päältä (ei näytetä)

#### ! HUOMAUTUS

Voit säätää äänitason mieleiseksesi. Valitse tila USER 1/2 ja paina laitteen painiketta  $\text{EQ}$ . Säädä sitten äänitasoa (BASS (basso), MID (keski), TRB (diskantti), BAL (vasen/oikea kaiutin), FAD (etu-/takakaiutin), S-W (bassokaiutin: lisävaruste)). Säädöt tallennetaan automaattisesti valittuun USER 1/2 -tilaan. Lisätietoja sivun 11 kohdassa "[SOUND] (ääni) -asetukset", USER 1/2.

### Kellonajan katsominen

1. Katso kellonaika painamalla DISP.
2. Poista kellonaika näkyvistä painamalla uudelleen.

### Näytön valon sammuttaminen

1. Paina pitkään DISP.
2. Sytytä näytön valo painamalla painiketta uudelleen pitkään.

#### ! HUOMAUTUS

Kun valo on sammutettu, minkä tahansa painikkeen painaminen sytyttää valon hetkeksi uudelleen. Valo sammuu automaattisesti muutaman sekunnin kuluttua, jos mitään painiketta ei paineta.

### Yksikön nollaus

Voit nollata laitteen jos se ei toimi oikein.

1. Irrota ohjauspaneeli.  
Katso sivulta 8-9 lisätietoja ohjauspaneelin irrottamisesta.
2. Paina nollausreikää RESET terävällä esineellä.

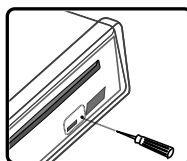

[LCS5101R/ LCS510UR]

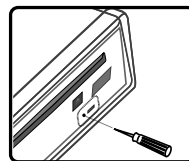



[LCF6101R]

## VALIKON kohtien yleiskatsaus

Voit määrittää asetukset [SOUND] (ääni), [LIGHT] (valo) ja [OTHER] (muut).

### Yksikössä

1. Paina .
2. Valitse äänenvoimakkuuden säätönupilla [SOUND] (ääni), [LIGHT] (valo) tai [OTHER] (muu) ja avaa valikko painamalla.
3. Valitse äänenvoimakkuuden säätönupilla valikon kohta ja avaa se painamalla.
4. Säädä tasoa kääntämällä äänenvoimakkuuden säätönuppia myötä- tai vastapäivään.
5. Vahvista asetus painamalla äänenvoimakkuuden säätönuppia. Jos haluat palata edelliseen vaiheeseen, paina .

### Kaukosäätimessä

1. Paina pitkään FUNC/• MENU.
2. Valitse painikkeella ▲ / ▼ [SOUND] (ääni), [LIGHT] (valo) tai [OTHER] (muu) ja paina ENTER.
3. Valitse tila painamalla ▲ / ▼ ja paina ENTER.
4. Säädä tasoa painamalla ▲ / ▼.
5. Vahvista asetus painamalla ENTER.  
Jos haluat palata edelliseen vaiheeseen, paina .

### [SOUND] (ääni) -asetukset

Voit säätää äänenväriä säätämällä BASS (basso), MID (keskiäännet), TRB (korkeat), BAL (vasen/oikea kaiutin), FAD (etu-/takakaiutin) ja SWC (Subwoofer-ohjaus).

- Kun asetat EQ:n (taajuuskorjaimen) KÄYTTÄJÄ 1/2 -tilaan. : Voit säätää äänenväriä säätämällä BASS (basso), MID (keskiäännet), TRB (korkeat), BAL (vasen/oikea kaiutin), FAD (etu-/takakaiutin) ja SWC (Subwoofer-ohjaus).

### [LIGHT] (valo) -asetus

Voit säätää valojen kirkkautta säätämällä LED, DIM (himmennin), tai DIM L -säätöjä.

- LED COL1/ COL2/ AUTO: Voit vaihtaa LED-ikkunan väriä.
- DIM (himmennin) OFF (pois päältä) / ON (päällä) / AUTO (automaattinen): Voit säätää näyttöikkunan kirkkautta virran ollessa päällä.

Asetukset	Kuvaus
DIM ON	Näyttöikkuna on himmeä.
DIM OFF	Näyttöikkuna on kirkas.
DIM AUTO	Himmennin toimii auton himmenninasetuksen mukaan.

- DIM L (himmennyksen taso): Kun kohdan DIM asetuksena on ON/AUTO, voit säätää himmennyksen tasoa. (-2, -1, 0, +1, +2)

**[OTHER] (muut) asetukset**

- AUX (lisälaite) ON (päällä) / OFF (pois päältä)  
Tämän laitteen kanssa voidaan käyttää lisälaitteita. Kytke lisälaiteasetus päälle, kun käytät laitteeseen liitettyjä lisälaitteita.
- DEMO OFF/ ON  
Voit vaihtaa näyttöikkunassa näkyvät tiedot (toiminnon nimi, EQ-asetuksen nimi jne.), kun kuuntelet lähdetä.
- SW (bassokaiutin) OFF (pois päältä) / SW 55 Hz / SW 85 Hz / SW 120 Hz  
Kytke bassokaiutin päälle.  
SW (bassokaiutin) OFF (pois päältä) <-> SW 55 Hz <-> SW 85 Hz <-> SW 120 Hz
- A-EQ (automaattinen EQ) ON (päällä) / OFF (pois päältä)  
AUTO EQ (Automaattinen taajuuskorjain) toimii vain musiikkitiedostossa, jota tukee Genre (musiikkilaji), joka löytyy laitteesta. Kun kohdan AUTO EQ asetukseksi on ON, taajuuskorjaimen asetukseksi valitaan musiikkilajin mukaan automaattisesti POP, CLASSIC, ROCK tai JAZZ.
- BEEP 2ND/ ALL  
BEEP 2ND: Äänimerkki piip kuuluu, kun painiketta painetaan yli 2 sekunnin ajan.  
BEEP ALL: Näppäinäni generoidaan aina, kun painiketta painetaan.
- CLK (kello)  
Sekä RDS-ominaisuudella varustetut mallit että mallit, joissa ei ole RDS-ominaisuutta.  
- Kun RDS CT -tietoja ei vastaanoteta ja valitset kohdan CT asetukseksi OFF, voit määrittää ajan itse. Määritä kellonaika seuraavasti;
  1. Valitse lähteeksi TUNER.
  2. Valitse CT painamalla **F** ja aseta sitten CT OFF-asettoon.  
(Lisätietoja sivujen 18 luvun "Virittimen (VIRITIN) asetusten säätö" kohdassa CT (kellonaika) ON (päällä) / OFF (pois päältä).)
  3. Valitse [OTHER] laitteen painikkeella **⚙**.  
Valitse sitten kohta CLK kääntämällä äänenvoimakkuuden säätönuppia.
  4. Aseta tunnit kääntämällä äänenvoimakkuuden säätönuppia.
  5. Vahvista tunnit painamalla äänenvoimakkuuden säätönuppia.
  6. Aseta minuutit kääntämällä äänenvoimakkuuden säätönuppia.
  7. Vahvista minuutit painamalla äänenvoimakkuuden säätönuppia.
- Kun RDS CT -tietoja vastaanotetaan: Kellonaika määritetään RDS CT -tiedon mukaan.
- Jos RDS-ominaisuutta ei tueta, määritä kellonaika kohtien 3-4 mukaisesti.

**CD-levyjen kuuntelu**

[LCS510IR/ LCS510UR]

1. Pane CD-levy laitteeseen.
2. Säädä äänenvoimakkuutta laitteen äänenvoimakkuuden säätönupilla.  
Tai paina VOLUME **▲/▼** kaukosäätimessä.

[LCF610IR]

1. Avaa ohjauspaneeli painamalla OPEN.
2. Pane CD-levy laitteeseen.
3. Close the control panel.
4. Säädä äänenvoimakkuutta laitteen äänenvoimakkuuden säätönupilla.  
Tai paina VOLUME **▲/▼** kaukosäätimessä.

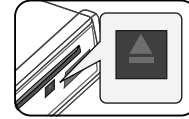
**! HUOMAUTUS**

Levyn poistamiseksi, varmista, että painat **▲** painettuasi OPEN. Katso yllä olevaa kuvaa.

**CD-levyn toiston keskeyttäminen tai aloittaminen uudelleen**

1. Keskeytä toisto painamalla laitteen painiketta **▶||**. Tai paina **▶/||** kaukosäätimessä.
2. Jatka toistoa painamalla painiketta uudelleen.

**Raidan/tiedoston tietyn kohdan etsiminen**

1. Paina laitteen painiketta **</>** noin yhden sekunnin ajan toiston aikana.  
Tai paina pitkään **◀◀ / ▶▶** kaukosäätimessä.
2. Paina haluamassasi kohdassa laitteen painiketta **▶||**.  
Tai paina **▶/||** kaukosäätimessä.

## Siirtyminen toiseen raitaan/ tiedostoon

Paina laitteen painiketta </ >.

Tai paina ◀/▶ kaukosäätimessä.

Tai

1. Paina laitteen äänenvoimakkuuden säätönappia. Tai paina ENTER kaukosäätimessä.
2. Valitse laitteen äänenvoimakkuuden säätönupilla haluttu ROOT (juuri) tai kansio ja paina äänenvoimakkuuden säätönappia. Tai paina ▲ / ▼ ja ENTER kaukosäätimessä.
3. Valitse laitteen äänenvoimakkuuden säätönupilla haluttu raita/tiedosto ja paina äänenvoimakkuuden säätönappia. Tai paina ▲ / ▼ ja ENTER kaukosäätimessä.



### HUOMAUTUS

Siirry edelliseen raitaan painamalla painiketta < lyhyesti 3 sekunnin sisällä toiston alkamisesta.

## Kuunneltavan musiikin tietojen katselu

MP3-/WMA-tiedostoissa on usein tageja.

Tagi kertoo kappaleen, artistin tai albumin nimen.

Paina toistuvasti painiketta DISP MP3-/WMA-/CD TEXT -tiedoston toiston aikana. Jos tietoja ei ole, näyttöikkunassa näkyy viesti "NO TEXT" (ei tekstiä).

## Raitojen/tiedostojen toistaminen halutulla tavalla

### Käytössä olevien painikkeiden käyttäminen

1. Paina INT/ RPT/ SHF.
2. Peruuta toiminto painamalla painiketta uudelleen.

Tai

### FUNC-painikkeen käyttö

#### Yksikössä

1. Paina **F**.
2. Valitse äänenvoimakkuuden säätönupilla valikon kohta ja paina äänenvoimakkuuden säätönappia.
3. Valitse asetus kääntämällä äänenvoimakkuuden säätönappia.
4. Määritä asetus painamalla äänenvoimakkuuden säätönappia. Jos haluat palata edelliseen vaiheeseen, paina ↶.

#### Kaukosäätimessä

1. Paina FUNC/ • MENU.
2. Valitse valikon kohta painikkeella ▲ / ▼ ja paina painiketta.
3. Valitse asetus painamalla ▲ / ▼.
4. Määritä asetus painamalla ENTER.

Jos haluat palata edelliseen vaiheeseen, paina ↶.

- INT (introsiitto)  
Levyn kaikista raidoista/tiedostoista (INT) tai valitun kansion jokaisesta tiedostosta (■ INT) toistetaan ensimmäiset 10 sekuntia.
- RPT (uudelleentoisto)  
Levyn valittu raita/tiedosto (1 RPT) tai kansio (■ RPT) toistetaan uudelleen.
- SHF (satunnaistoisto)  
Levyttä valitun kansion jokainen tiedosto (■ SHF) tai kaikki raidat/tiedostot (SHF) toistetaan satunnaisessa järjestyksessä. Satunnaistoiston aikana et voi siirtyä edelliseen raitaan edes painikkeella <.

### ! HUOMAUTUS



-  : Kuvake näkyy MP3/WMA-toiston aikana.
- **MP3/WMA-levyjen yhteensopivuutta tämän laitteen kanssa koskevat seuraavat rajoitukset:**
  1. Näytteitystaajuus / 8 kHz - 48 kHz (MP3)  
22.05 kHz - 48 kHz (WMA)
  2. Bittinopeus / rajoissa 8 kbps - 320 kbps (myös VBR) (MP3) 32 kbps - 320 kbps (WMA)
  3. CD-R/CD-RW:n tiedostojärjestelmän tulee olla "ISO 9660"
  4. Jos tallennat MP3/WMA -tiedostoja ohjelmalla, joka ei kykene luomaan tiedostojärjestelmää, esim. "Direct-CD":llä jne., MP3/WMA -tiedostoja on mahdotonta toistaa. Suositamme, että käytät "Easy-CD Creator":ia, joka luo levyille ISO9660-tiedostojärjestelmän.

Alustettaessa uudelleen kirjoitettavia levyjä levyn alustusvaihtoehdoksi on asetettava [Mastered], jotta levyjä voisi käyttää LG-soittimessa. Jos alustusvaihtoehdoksi asetetaan Live File System, levyä ei voi käyttää LG-soittimessa.

(Mastered/Live File System: Windows Vistan levynalustusjärjestelmä)





**Huomaa, että MP3/WMA-tiedostojen ja musiikin lataamiseen internetistä tarvitaan lupa. Yhtiöllämme ei ole mitään oikeuksia sellaisen luvan myöntämiseen. Lupa tulee aina hankkia tekijänoikeuksien omistajalta.**

## Musiikin kuuntelu ulkoisesta laitteesta

1. Liitä ulkoinen laite AUX-liitäntään sisään tulokaapelilla.
2. Valitse lähde painamalla AUX.
3. Voit soittaa liitettyä lisälaitetta.
4. Säädä äänenvoimakkuutta laitteen äänenvoimakkuuden säätönupilla. Tai paina VOLUME  /  kaukosäätimessä.

## Äänenvoimakkuuden muutosten esto lähteiden liitännän yhteydessä

Vain asettaessasi AUX ON-asentoon vaihtolähteenä, voit säätää kunkin lähteen äänenvoimakkuutta suurten äänenvoimakkuuden muutoksien välttämiseksi valittaessa GAIN 0/ +6.

1. Paina laitteen painiketta . Tai paina FUNC/ • MENU kaukosäätimessä.
2. Käännä laitteen äänenvoimakkuuden säätönuppia. Tai määritä asetus painamalla  /  kaukosäätimessä. (GAIN 0/ +6)
3. Paina laitteen äänenvoimakkuuden säätönuppia. Tai vahvista asetus painamalla ENTER kaukosäätimessä.
4. Jos haluat palata edelliseen vaiheeseen, paina .



## Radion kuunteleminen

1. Valitse lähteeksi TUNER (viritin) painamalla toistuvasti painiketta SRC.
2. Valitse haluttu kaista painamalla toistuvasti BAND.
3. Suorita manuaalinen haku painamalla laitteen painiketta </>, kunnes näytössä lukee "MANUAL" (manuaalinen). Tämän jälkeen paina sitä toistuvasti halutun taajuuden valitsemiseksi. Tai paina pitkään ◀◀ / ▶▶ kaukosäätimessä.  
Suorita automaattinen haku painamalla laitteen painiketta </>, kunnes näytössä lukee "SEARCH" (haku).  
Tai paina ◀◀ / ▶▶ kaukosäätimessä.
4. Säädä äänenvoimakkuutta laitteen äänenvoimakkuuden säätönupilla.  
Tai paina VOLUME ▲/▼ kaukosäätimessä.

## Määriteltyjen taajuuksien tallennus manuaalisesti

1. Valitse tallennettava kaista painamalla BAND.
2. Paina laitteen painiketta </>, kunnes kuulet merkkiäänen.  
Tai paina and hold ◀◀ / ▶▶ kaukosäätimessä.
3. Tämän jälkeen paina painiketta toistuvasti halutun taajuuden valitsemiseksi.
4. Paina jotakin laitteen esiasetuspainiketta 1–6, kunnes kuulet merkkiäänen.  
(Vain LCS510IR/ LCS510UR)  
Paina äänenvoimakkuusnuppia ja kierrä sitä valitaksesi esiasetetun aseman 1 - 6 ja pidä sitä painettuna kunnes kuuluu piip-ääni. (Vain LCF610IR)
5. Toista vaiheita 1–4 muiden asemien tallentamiseksi.



### HUOMAUTUS

Kun asema tallennetaan numerolle, jolle on jo tallennettu toinen saman taajuusalueen asema, aiempi asema pyyhkiytyy automaattisesti.

## Esiasetetun kanavan kuuntelu

1. Valitse haluttu kaista painamalla toistuvasti BAND.
2. Paina laitteen äänenvoimakkuuden säätönuppia.  
Tai paina ENTER kaukosäätimessä.
3. Valitse esiasetettu asema kääntämällä äänenvoimakkuuden säätönuppia.  
Tai paina ▲ / ▼ kaukosäätimessä.
4. Paina laitteen äänenvoimakkuuden.  
Tai paina ENTER kaukosäätimessä.

Tai

Paina BAND ja sitten haluttua esiasetuspainiketta 1–6. (Vain LCS510IR/ LCS510UR)

3

Käyttö

## Virittimen (VIRITIN) asetusten säätö

### Yksikössä

1. Paina **F**.
2. Valitse äänenvoimakkuuden säätönupilla valikon kohta ja paina äänenvoimakkuuden säätönuppia.
3. Valitse äänenvoimakkuuden säätönupilla valikon kohta ja avaa se painamalla.
4. Jos haluat palata edelliseen vaiheeseen, paina **↩**.

### Kaukosäätimessä

1. Paina FUNC/ - MENU.
2. Valitse kohta painamalla **▲** / **▼** ja paina ENTER.
3. Määritä asetukset painamalla **▲** / **▼** ja paina ENTER.
4. Jos haluat palata edelliseen vaiheeseen, paina **↩**.

- A/S (automaattilennus)  
Kuusi voimakkainta lähetystaajuutta tallentuu esiasetuiksi asemiksi numerotunnuksilla 1 - 6 signaalin voimakkuuden mukaisessa järjestyksessä. Peruuta toiminto painamalla äänenvoimakkuuden säätönuppia (tai kaukosäätimen painiketta ENTER).
- P/S (esiasetettujen asemien näyttö)  
Jokainen esiasetettu asema näytetään. Peruuta toiminto painamalla äänenvoimakkuuden säätönuppia (tai kaukosäätimen painiketta ENTER).
- SENS (virittimen herkkyys) MID/ HI/ LOW  
Heikoilla signaalinvastaanottoalueilla tämä helpottaa virittimen kanavahakua parempaa vastaanottoa varten. Mitä heikompi vastaanotettu signaali on, sitä matalampi asetuksen tulee olla.

### RDS (VALINNAINEN)

- PTY (Program type)  
Tämä toiminto etsii FM- virittimen ohjelmien radiokanavia seuraavalla tavalla. Ohjelmatyypit näytetään seuraavassa järjestyksessä.

NEWS	FINANCE	EASY M
AFFAIRS	CHILDREN	LIGHT M
INFO	SOCIAL	CLASSICS

SPORT	RELIGION	OTHER M
EDUCATE	PHONE IN	JAZZ
DRAMA	TRAVEL	COUNTRY
CULTURE	LEISURE	NATION M
SCIENCE	DOCUMENT	OLDIES
VARIED	POP M	FOLK M
WEATHER	ROCK M	

- AF (Vaihtoehtoinen taajuus) ON/ OFF  
Kun vastaanotetun signaalin laatu huononee, viritin vaihtaa automaattisesti PI- ja AF-koodien avulla saman kanavaryhmän sisällä olevaan toiseen asemaan, jonka signaali on parempi.
- REG (Alue) ON/ OFF  
REG ON: Laite vaihtaa saman lähetyksen sisällä toiseen samaa ohjelmaa lähettävään asemaan, kun senhetkisestä asemasta saatava signaali heikkenee.  
REG OFF: Laite vaihtaa saman lähetyksen sisällä toiseen asemaan, kun senhetkisestä asemasta saatava signaali heikkenee. (Tässä tilassa ohjelma voi poiketa juuri sen hetkisestä laitteesta.)
- TA (Liikennetiedotteen) ALARM/ SEEK  
TA ALARM: Kun viritetty asema ei saa TP-tietoa 5 sekuntiin, kuuluu kaksoispiippaus.  
TA SEEK: Kun viritetty asema ei saa TP-tietoa 5 sekuntiin, vastaanotin viritetty automaattisesti seuraavalle asemalle, joka lähettää TP-tietoa.
- PI (Ohjelmatunnuksen ääni) SOUND/ MUTE  
PI SOUND: Kun viritetyn kanavan taajuus kytkeytyy toimintoon AF (Vaihtoehtoinen taajuus) tunnistamattomalla PI:llä, ääni on mykistettyä niin kauan kunnes PI on tunnistettu.
- CT (Kellonaika) ON/ OFF  
Voit käyttää RDS CT -tietoa kellonajan päivittämiseen. Kun RDS CT -tietoja ei vastaaHUOMAUTUS ja sitten asetat kohdan CT (kellonaika) tilaan EI, voit säätää kellonaikaa itse. Katso lisätietoja sivulta 14 kellonajan asettamiseksi.

## USB-laitteen käyttäminen

1. Avaa USB-paikan suojus.
2. Liitä USB-laite.
3. Valitse lähteeksi USB painamalla toistuvasti painiketta SRC.
4. Säädä äänenvoimakkuutta laitteen äänenvoimakkuuden säätönupilla. Tai paina VOLUME ▲/▼ kaukosäätimessä.

### Aseman vaihtaminen

Kun laitteeseen liitetään USB Multi Reader, voit vaihtaa asemaa painamalla laitteen painiketta BAND (tai kaukosäätimen painiketta DRV). Asemapaikka muuttuu jokaisella painikkeella painalluksella.

### Halutun tiedoston pikahaku

Voit valita ja toistaa halutun tiedoston riippumatta tiedostojen järjestyksestä USB:lla.

1. Paina laitteen äänenvoimakkuuden säätönupia. Tai paina ENTER kaukosäätimessä.
2. Valitse laitteen äänenvoimakkuuden säätönupilla haluttu ROOT (juuri) tai kansio ja paina äänenvoimakkuuden säätönupia. Tai paina ▲ / ▼ ja ENTER kaukosäätimessä.
3. Valitse laitteen äänenvoimakkuuden säätönupilla haluttu raita/tiedosto ja paina äänenvoimakkuuden säätönupia. Tai paina ▲ / ▼ ja ENTER kaukosäätimessä.

#### ! HUOMAUTUS

Muut toiminnot ovat samat kuin kohdassa "CD-levyn kuuntelu". Katso sivut 14-15.

### Soitettava USB-laitevaatimus

- Älä irrota USB- laitetta käytön aikana (toisto jne.).
- USB- laitetta ei tueta, joka vaatii lisäohjelman asentamista tietokoneeseen liittämisen jälkeen.
- Kun yhdistät osioidun USB-laitteen tähän yksikköön, vain sen ensimmäinen osio tunnistetaan.
- Mikäli käytät USB-jatkojohtoa, USB-hubia, USB-monilukijaa tai ulkoista HDD-kiintolevyä, USB-laitetta ei ehkä tunnisteta.

- Kun yhdistät osioidun USB-laitteen tähän yksikköön, vain sen ensimmäinen osio tunnistetaan.
- Muutamat USB- laitteet eivät toimi tässä soittimessa.
- Laite ei tue digitaalisia kameroita eikä matkapuhelimia.
- Laitteen USB-liitäntää ei voi yhdistää tietokoneeseen. Laitetta ei voi käyttää muistilaitteena.
- NTFS-tiedostojärjestelmää ei tueta. (Vain FAT (16/32) -tiedostojärjestelmää tuetaan.)

### USB:lle tallennus CD-levyltä tai FM-virittimeltä.

1. Avaa USB:n kansi ja yhdistä se laitteeseen.
2. Valitse CD-levy tai FM-viritin.
3. Aloita toisto.
4. Paina (R) käynnistämään tallennus.

Yhden uran tallennusta varten CD-levylle, paina sitä kerran. Kaikkien urien tallentamiseksi, paina pidä sitä painettuna, kunnes kuulet piip-äänen.

5. Pysäytä tallennus painamalla sitä uudestaan.

#### ! HUOMAUTUS

- Tallennus on mahdollista vain CD-levyltä ja FN-virittimeltä.
- Älä poista USB-laitetta tallennuksen aikana, tai voi syntyä epätäydellinen ja tietokoneelta poistamaton tiedosto.
- Kun USB-muisti on täynnä, "Not Enough Memory" (Muisti riittämätön) tulee näkyviin ja tallennus loppuu.
- Virittimeltä tallennettaessa lähetykset tallennetaan tiedoston 20:llä tiedoston nimellä.

Luvattomien kopioiden tekeminen kopiosuojatusta materiaalista, mukaan lukien tietokoneohjelmat, tiedostot, radio-, TV-lähetykset, ja äänitallennukset voivat olla tekijänoikeusrikkomuksia ja rikollinen teko. Tätä laitetta ei saa käyttää sellaisiin tarkoituksiin.

Ole vastuullinen  
Kunnioita tekijänoikeuksia

## Musiikin kuuntelu yhdistämällä iPod-/ iPhone-laitteeseen [LCS510IR/LCF610IR]

Voit nauttia iPod-/ iPhone-laitteelle tallennetusta musiikista liittämällä sen USB-liittimeen asianmukaista johtoa käyttäen.

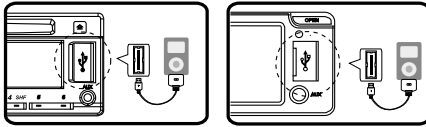

[LCS510IR]

[LCF610IR]

1. Avaa USB-paikan suojus.
2. Liitä iPod-/ iPhone-laite.
3. Valitse lähde USB:lle painamalla SRC (Lähde).
4. Säädä äänenvoimakkuutta laitteen äänenvoimakkuuden säätönupilla. Tai paina VOLUME  $\wedge/\vee$  kaukosäätimessä.

### ! HUOMAUTUS

Katso sivulta 21 tälle laitteelle yhteensopiva iPod-malli.

## Toiston keskeyttäminen ja käynnistäminen uudestaan

1. Keskeytä toisto painamalla laitteen painiketta  $\blacktriangleright\parallel$ . Tai paina  $\blacktriangleright\parallel$  kaukosäätimessä.
2. Jatka toistoa painamalla painiketta uudelleen.

## Raidan/tiedoston tietyn kohdan etsiminen

Paina ja pidä painettuna toiston aikana  $\leftarrow/\rightarrow$  ja vapauta haluamassasi kohdassa.

## Kuunneltavan musiikin tietojen katselu

MP3-/WMA-tiedostoissa on usein tageja. Tagi kertoo kappaleen, artistin tai albumin nimen.

Paina toistuvasti painiketta DISP MP3-/WMA-tiedoston toiston aikana. Jos tietoja ei ole, näyttöikkunassa näkyy viesti "NO TEXT" (ei tekstiä).

## Raitojen/tiedostojen toistaminen halutulla tavalla

### Yksikössä

1. Paina **F**.
2. Valitse äänenvoimakkuuden säätönupilla valikon kohta ja paina äänenvoimakkuuden säätönupia.
3. Valitse asetus kääntämällä äänenvoimakkuuden säätönupia.
4. Määritä asetus painamalla äänenvoimakkuuden säätönupia. Jos haluat palata edelliseen vaiheeseen, paina  $\blacktriangleleft$ .

### Kaukosäätimessä

1. Paina RPT/ SHF.
2. Peruuta toiminto painamalla painiketta uudelleen.

Tai

1. Paina FUNC/•MENU.
2. Valitse nimike painamalla  $\blacktriangle/\blacktriangledown$  ja paina ENTER.
3. Valitse asetus painamalla  $\blacktriangle/\blacktriangledown$ .
4. Määritä asetus painamalla ENTER. Jos haluat palata edelliseen vaiheeseen, paina  $\blacktriangleleft$ .

- RPT (uudelleentoisto)  
Valitut urat/tiedostot (1 RPT) tai kansio (■ RPT) iPod-laitteella toistetaan toistuvasti.
- SHF (satunnaistoisto)  
Kukin tiedosto valitussa albumissa (■ SHF) tai kaikki urat/tiedostot (SHF) iPod-laitteella toistetaan satunnaisjärjestyksessä. Satunnaistoiston aikana et voi siirtyä edelliseen raitaan edes painikkeella  $\blacktriangleleft$ .
- SPD (KIRJAN NOPEUS)  
Voit säätää iPod-laitteen äänikirjan nopeutta NOR (Normaali), SLOW (Hidas), tai FAST (Nopea).

## Tiedostojen toistaminen musiikkivalikoista

Voit tarkistaa tiedostot ja toistaa niitä käyttämällä musiikkivalikkoja.

Musiikkivalikot ovat seuraavat.

PLAYLISTS → ARTISTS → ALBUMS → GENRES  
→ SONGS → COMPOSER → AUDIO BOOK →  
PODCAST → ...

1. Paina laitteen äänenvoimakkuuden säätönuppia.  
Tai paina ENTER kaukosäätimessä.
2. Käännä laitteen äänenvoimakkuusnuppia valitaksesi musiikkivalikon ja paina nuppia.  
Tai paina ▲ / ▼ kaukosäätimessä.
3. Valitse tiedosto kääntämällä äänenvoimakkuusnuppia.  
Tai paina ▲ / ▼ kaukosäätimessä.
4. Vahvasta valinta painamalla laitteen äänenvoimakkuusnuppia.  
Tai paina ENTER kaukosäätimessä.  
Jos haluat palata edelliseen vaiheeseen, paina .

## Yhteensopivat iPod-mallit

iPod-perinteinen (5./6. sukupolvi)  
iPod-nano (1./2./3./4./5. sukupolvi)  
iPod-kosketus (1./2./3. sukupolvi)  
iPhone  
iPhone 3G  
iPhone 3GS  
iPhone 4

**Suosittellemme, että käytät OS-versiota 4.2.1 tai suurempaa.**



“Made for iPod” tarkoittaa, että elektroninen lisätarvike on valmistettu erityisesti liitettäväksi iPod-laitteeseen, ja että laitteen kehittäjä vahvistaa sen täyttävän Apple:n suorituskykyvaatimukset. “Works with iPhone” tarkoittaa, että elektroninen lisätarvike on valmistettu erityisesti liitettäväksi iPhone-laitteeseen, ja että laitteen kehittäjä vahvistaa sen täyttävän Apple:n suorituskykyvaatimukset. Apple ei ole vastuussa tämän laitteen toiminnasta tai sen yhdenmukaisuudesta turvallisuus- ja lakisääteisiin vaatimuksiin. iPod on Yhdysvalloissa ja muissa maissa rekisteröity Apple Inc.:in tavaramerkki. iPhone on Apple Inc.:n tavaramerkki.

## Vianetsintä

Liitäntä	Syy	Sijainti
Virta ei kytkeydy päälle. Laitte ei toimi.	Liitäntöjä ei ole tehty oikein.	Korjaa varokkeen laukeamisen syy ja vaihda uusi varoke.
	Sulake on palanut.	Varmista, että uusi varoke on samanlainen kuin alkuperäinen.
	Melu ja muut häiriötekijät aiheuttavat toimintahäiriöitä laitteessa olevaan mikroprosessoriin.	Kytke laite pois päältä ja takaisin päälle.
Ääntä ei kuulu.	Johdot on liitetty väärin.	Liitä kaapelit kunnolla.
Toisto hyppii.	Laitetta ei ole kiinnitetty tukevasti.	Kiinnitä tämä laite tukevasti.
Toisto ei käynnisty.	Levy on likainen.	Puhdista levy.
	Laitteeseen ladattua levytyyppiä ei tueta.	Tarkista levyn tyyppi.
Radioasemia ei voi viritellä.	Asemien signaalin voimakkuus on liian heikko (käytettäessä automaattista valintaa).	Viritä asemat manuaalisesti.
	Asemia ei ole esiasetettu tai esiasetetut asemat on poistettu. (Kun viritetään asemaa esiasetettujen asemien haun avulla.)	Esiaseta asemat. (Katso sivu 17.)
iPod/ iPhone ei toimi.	Tarkista, että iPod-/ iPhone-laite on liitetty laitteeseen oikein.	Liitä se oikein laitteeseen.
Laitte ei toimi oikein, vaikka kaukosäätimestä painetaan oikeita painikkeita.	Pariston virta on vähissä.	Laita uusi paristo.

## Tekniset tiedot

### Yleistä

Lähtöteho: 53 W x 4 CH (Max.)

Virtalähde: DC 12 V

Kaiuttimen Impedanssi: 4 Ω

Maadoitus: Negatiivinen maa

Mitat (L x K x S): 178 x 50 x 169 mm (ilman etupaneelia)

Nettopaino: 1,37 kg

### RADIO

FM- viritysalue:

87.5 - 108.0 MHz

Signaali/kohinasuhde: 55 dB

Särö: 0,7 %

Herkkyys: 12 dBμV

AM (MW)- viritysalue:

520 - 1720 kHz tai 522 - 1620 kHz

Signaali/kohinasuhde: 50 dB

Särö: 1,0 %

Herkkyys: 28 dBμV

### CD

Taajuusvaste: 20 Hz - 20 kHz

Signaali/kohinasuhde: 80 dB

Särö: 0.12 %

Kanavien erottelu (1 kHz): 55 dB

### AUX

Taajuusvaste: 20 Hz - 20 kHz

Signaali/kohinasuhde: 80 dB

Särö: 0.1 %

Kanavien erottelu (1 kHz): 45 dB

Maksimi sisääntulotaso (1 kHz): 1.1 V

### USB

Versio: USB 1.1 tai USB 2.0 Full Speed

Väylän virransyöttö (USB): DC 5V  1A

### Line OUT (linjaulostulo) (VALINNAINEN)

Taajuusvaste: 20 Hz - 20 kHz

Antojännite: 2 V (maksimi)

### Subwoofer (VALINNAINEN)

Taajuusvaste: 20 Hz - 120 Hz

Antojännite: 2 V (maksimi)

- Rakenne ja tekniset tiedot voivat muuttua ilman ennakoilmoitusta.



### LG Customer Information Center

(Asiakaspalvelu / Kundeservice / Kundtjänst)

Denmark / Danmark	<b>8088 57 58</b>
Finland / Suomi	<b>0800 0 LG LG</b> (0800 0 54 54)
Norway / Norge	<b>800 187 40</b>
Sweden / Sverige	<b>0770 LG LG LG</b> (0770 54 54 54)

LG Website

[www.lg.com](http://www.lg.com)