



LG

Life's Good

دليل المالك جهاز تلفزيون البلازما

يرجى قراءة هذا الدليل بعناية قبل تشغيل التلفزيون.
يرجى الاحتفاظ به للرجوع إليه في المستقبل.

قد تختلف العناصر المرفقة مع المنتج حسب الطراز.

قد تتغير مواصفات المنتج أو المحتويات في هذا الدليل دون إخطار مسبق نتيجة ترقية وظائف الجهاز.

■ كيفية استخدام قلب الفريت

1 استخدم قلب الفريت للحد من التشويش الكهرومغناطيسي في كبل PC audio (صوت الكمبيوتر).
قم بلف كبل PC Audio (صوت الكمبيوتر) على قلب الفريت ثلاث مرات. ضع قلب الفريت بالقرب من التلفزيون.

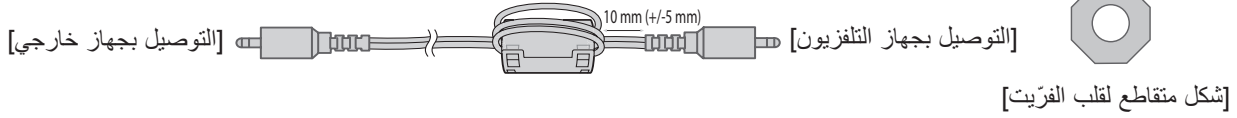

2 استخدم قلب الفريت للحد من التشويش الكهرومغناطيسي في كبل الطاقة.
قم بلف كبل الطاقة على قلب الفريت مرة واحدة. ضع قلب الفريت بالقرب من التلفزيون.

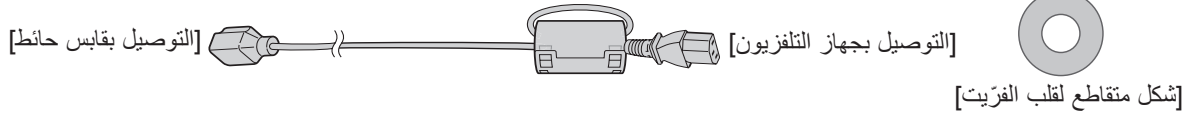

3 استخدم قلب الفريت للحد من التشويش الكهرومغناطيسي في كبل الطاقة.
قم بلف كبل الطاقة على قلب الفريت مرة واحدة. ضع قلب الفريت بالقرب من التلفزيون وقابس حائط.

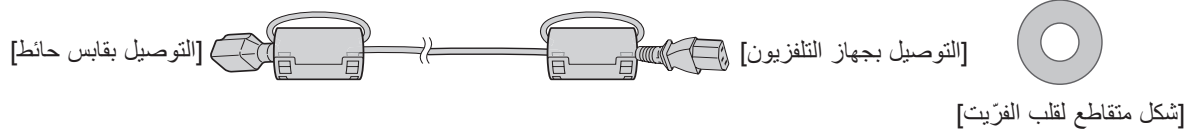

- اتبع الصورة 1 في حال وجود قلب فريت واحد.
- اتبع الصورتين 1 و 2 في حال وجود قلبي فريت.
- اتبع الصورتين 1 و 3 في حال وجود ثلاثة قلوب فريت.

إن HDMI وشعار HDMI و High-Definition Multimedia Interface هي علامات تجارية أو علامات تجارية مسجلة لشركة HDMI Licensing LLC.

HDMI

لاستخدام جهاز USB

| | |
|----|---|
| ٣١ | عند توصيل جهاز USB |
| ٣٣ | لائحة الصور |
| ٣٩ | MUSIC LIST (لائحة ملفات الموسيقى) |
| ٤٢ | Movie List (لائحة الأفلام) |
| ٤٨ | DivX Registration Code (رمز تسجيل DivX) |
| ٤٩ | إلغاء التنشيط |

التحكم بالصورة

| | |
|----|--|
| ٥٠ | التحكم في حجم الصورة (نسبة العرض إلى الارتفاع) |
| ٥٢ | توفير الطاقة |
| ٥٣ | إعدادات الصورة مسبقة الضبط |
| ٥٤ | الضبط اليدوي للصورة |
| ٥٥ | تقنية تحسين الصورة |
| ٥٦ | متقدم - مستوى الأسود (العتامة) |
| ٥٧ | متقدم - Film Mode (وضع الفيلم) |
| ٥٨ | Picture Reset (إعادة ضبط الصورة) |
| ٥٩ | أسلوب تقليل التصاق الصورة (ISM) |
| ٦٠ | Demo Mode (وضع العرض التوضيحي) |
| ٦١ | Mode Setting (ضبط الوضع) |

التحكم بالصوت واللغة

| | |
|----|--|
| ٦٢ | محدد مستوى الصوت التلقائي |
| ٦٣ | Clear Voice II (صوت واضح II) |
| ٦٤ | ضوابط الصوت مسبقة الضبط - وضع الصوت |
| ٦٥ | ضبط إعدادات الصوت - وضع المستخدم |
| ٦٥ | Infinite sound (الصوت العميق) |
| ٦٦ | Balance (التوازن) |
| ٦٧ | إعداد تشغيل / إيقاف مكبرات صوت التلفزيون |
| ٦٨ | إعادة ضبط الصوت |
| | I/II |
| ٦٩ | استقبال الستيريو/الثنائي |
| ٧٠ | استقبال إشارة NICAM |
| ٧٠ | تحديد إخراج صوت مكبر الصوت |
| ٧١ | تحديد لغة القوائم التي تظهر على الشاشة |

الإعداد

| | |
|-----|----------------|
| A-١ | الملحقات |
|-----|----------------|

إعداد المعدات الخارجية

| | |
|---|---|
| ١ | توصيل الهوائي |
| ٢ | التوصيل بكبل مكونات |
| ٣ | التوصيل باستخدام كبل HDMI |
| ٤ | التوصيل باستخدام كبل HDMI إلى DVI |
| ٤ | إعدادات Usb |
| ٥ | للتوصيل باستخدام كبل RCA |
| ٦ | التوصيل باستخدام كبل RF |
| ٦ | إعدادات ستيريو خارجي |
| ٧ | التوصيل باستخدام كبل من نوع D-sub مزود بـ ١٥ سناً |
| ٨ | دقة الشاشة المدعومة |
| ٩ | إعدادات الشاشة لوضع الكمبيوتر |

مشاهدة البرامج التلفزيونية / التحكم بالبرامج

| | |
|----|--|
| ١٣ | تشغيل جهاز التلفزيون |
| ١٣ | تهيئة الإعداد |
| ١٣ | تحديد البرامج |
| ١٣ | ضبط مستوى الصوت |
| ١٤ | القائمة السريعة |
| ١٥ | تحديد القوائم على الشاشة وضبطها |
| ١٦ | التوليف التلقائي للبرامج |
| ١٧ | التوليف اليدوي للبرامج |
| ١٩ | Programme Edit (تعديل البرنامج) |
| ٢١ | تحديد لائحة البرامج |
| ٢٢ | إعداد البرامج المفضلة |
| ٢٣ | لائحة الإدخال |
| ٢٤ | Input Label (اسم الإدخال) |
| ٢٥ | SIMPLINK |
| ٢٨ | AV MODE (وضع الصوت والصورة) |
| ٢٩ | التهيئة (إعادة التعيين إلى الضوابط الأصلية الافتراضية) |
| ٣٠ | Key Lock (قفل المفاتيح) |

ضبط الوقت

- ٧٢ (إعداد الساعة) Clock Setup
٧٣ إعداد وقت التشغيل/إيقاف التشغيل التلقائي
٧٣ إعداد مؤقت وضع السكون

نصوص المعلومات

- ٧٤ التشغيل/إيقاف التشغيل
٧٤ SIMPLE Text (النص البسيط)
٧٤ TOP Text (النص العلوي)
٧٥ FASTEXT (النصوص السريعة)
٧٥ وظائف خاصة لنصوص المعلومات

الملحق

- ٧٦ استكشاف الأخطاء وإصلاحها
٧٨ الصيانة
٧٩ مواصفات المنتج
٨١ أكواد التحكم بالأشعة تحت الحمراء
٨٤ إعداد جهاز التحكم الخارجي

الملحقات

تأكد من أن الملحقات التالية مضمّنة مع جهاز التلفزيون. إذا كان ينقص أي ملحق، فيرجى الاتصال بالبائع الذي اشتريته منه جهاز التلفزيون. ■ قد تختلف الصورة المبينة بحسب جهاز التلفزيون لديك.



سلك الطاقة

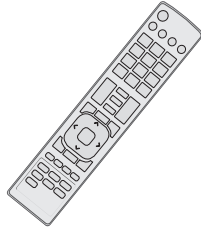

جهاز التحكم عن بعد

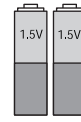

البطاريات
(AAA)

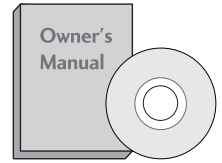

دليل المالك



حامل سلك الطاقة



حامل الكيل

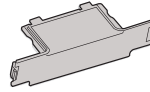

غطاء الحماية



M5X14.5 M4X26
المسامير لتجميع الحامل



شريط غطاء الحماية



قلب الفريت
حسب الطراز

قوس التثبيت على الحائط
(يمكن شراؤه بشكل منفصل)

PSW400B أو PSW400BG أو
DSW400BG

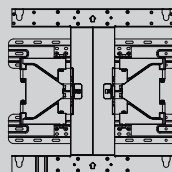

هذا الملحق ليس مضمّناً في كل الطرازات.



قطعة قماش للتنظيف

قطعة القماش مخصصة لتنظيف الشاشة.

* استخدم قطعة القماش لإزالة أي بقع أو بصمات أصابع برفق عن سطح جهاز التلفزيون.

استخدمها برفق تام. فقد تؤدي القوة المفرطة إلى خدش الشاشة أو التأثير على الألوان.

عناصر التحكم من الجهة الأمامية

! ملاحظة

◀ يمكن الحد من استهلاك الطاقة بشكل كبير إذا تم تخفيف سطوع الصور، مما يؤدي بالتالي إلى تخفيض كلفة التشغيل الإجمالية.

! تنبيه

- ◀ لا تدس على الحامل الزجاجي أو تعرضه لأي ضربة. فقد ينكسر الحامل وتتسبب أجزاء الزجاج بإصابات.
- ◀ أو قد يسقط جهاز التلفزيون على الأرض.
- ◀ لا تقم بجرّ جهاز التلفزيون. فقد يتسبب ذلك بإلحاق ضرر بالأرضية أو بالمنتج.

■ قد تختلف الصورة الميينة بحسب جهاز التلفزيون لديك.

42/50PT3***، 50PV2***، 42/50PT2***

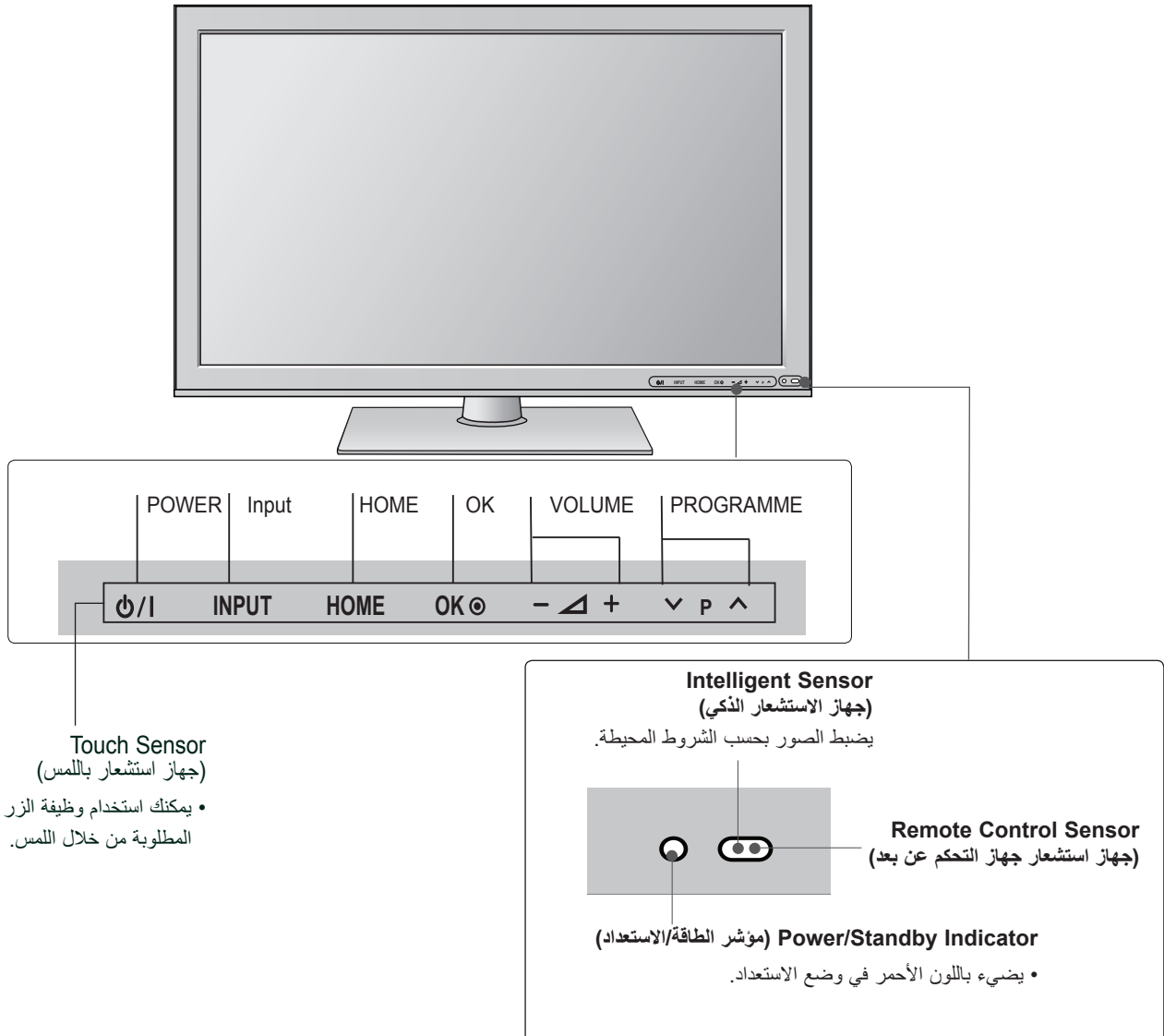

■ قد تختلف الصورة المبينة بحسب جهاز التلفزيون لديك.

42/50PT5***

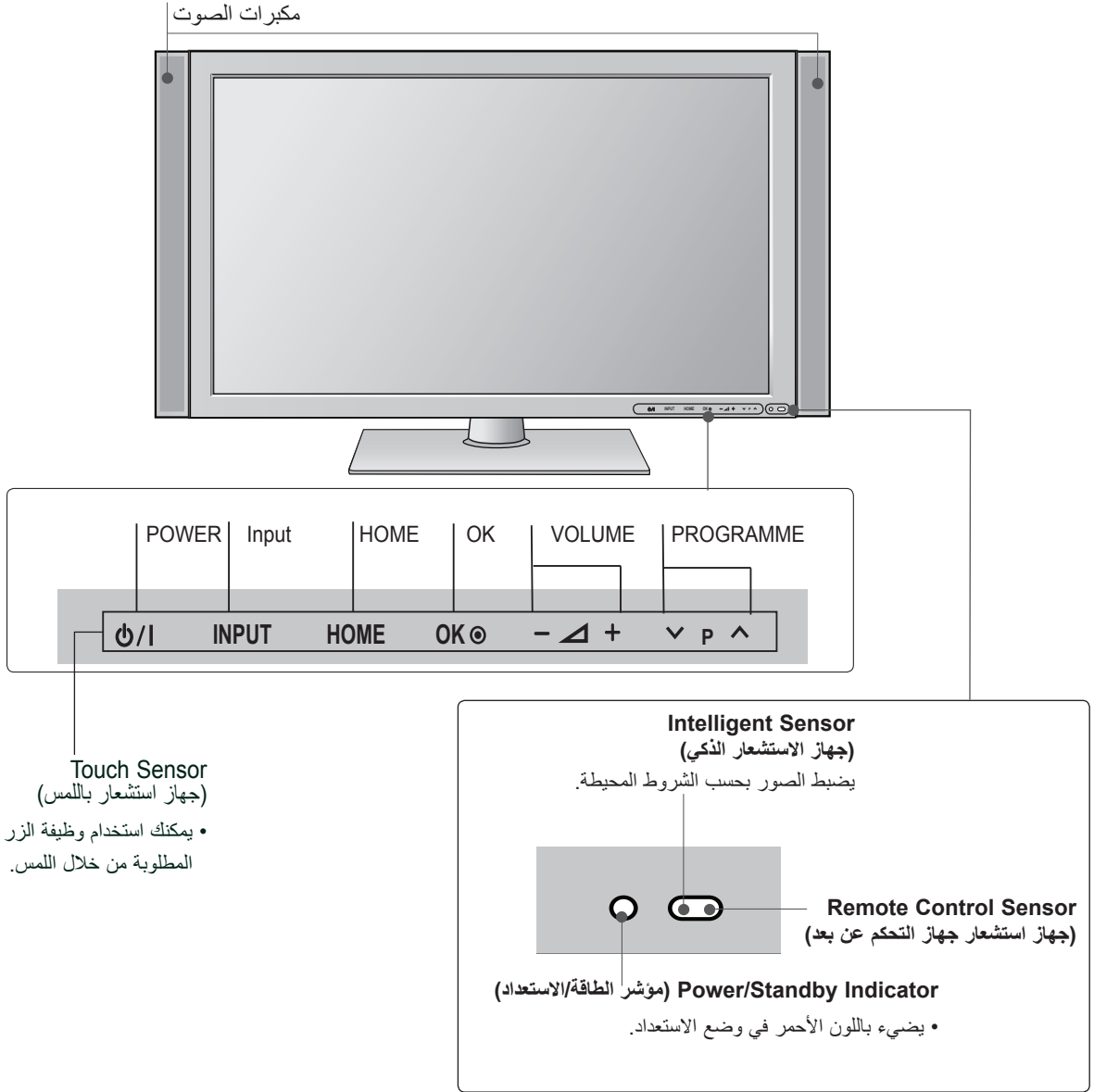

معلومات حول الجانب الخلفي

■ قد تختلف الصورة المبينة بحسب جهاز التلفزيون لديك.
50PV2***، 42/50PT2***

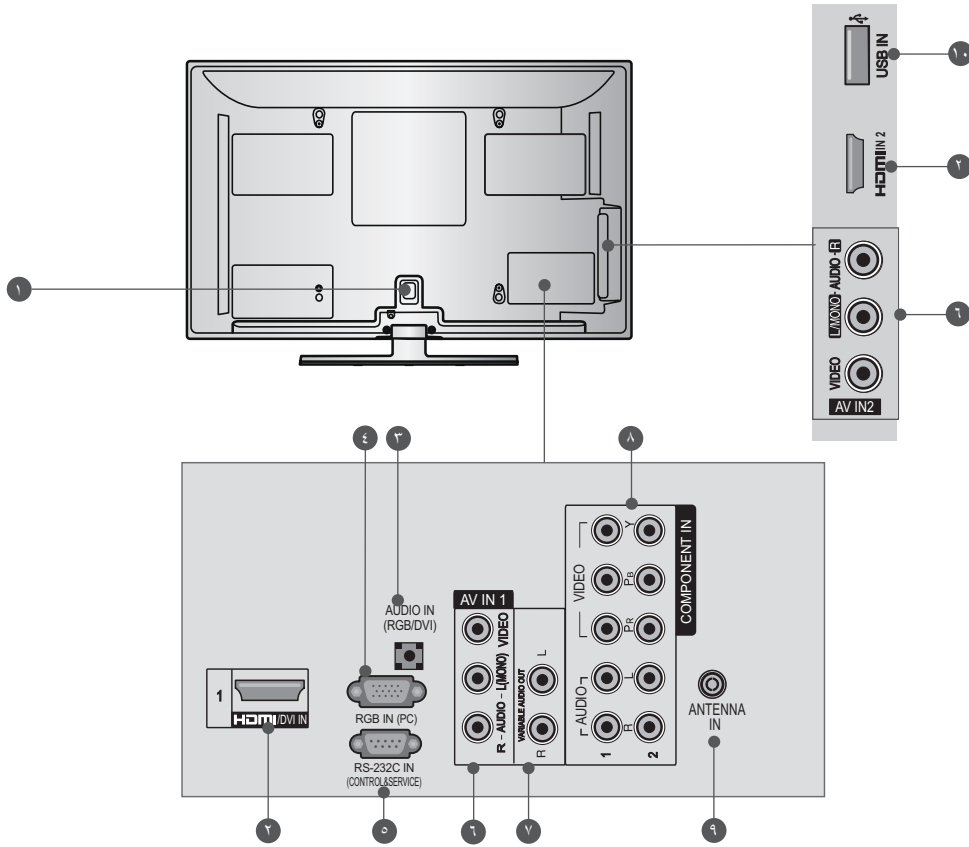

1 **Audio/Video Input (إدخال الصوت/الفيديو)**
قم بتوصيل إخراج الصوت/الفيديو من جهاز خارجي بهذه المقابس.

2 **منافذ إخراج الصوت المتغير**
قم بتوصيل مكبر صوت خارجي أو إضافة مضخم صوت إلى نظام الصوت المحيطي.

3 **إدخال المكون**
قم بتوصيل جهاز فيديو /صوت المكون بهذه المقابس.

4 **إدخال الهوائي**
قم بتوصيل هوائي التردد اللاسلكي بهذا المقبس.

5 **USB Input (إدخال USB)**
قم بتوصيل جهاز تخزين USB بهذا المقبس.

6 **مقبس سلك الطاقة**
يتم تشغيل جهاز التلفزيون هذا باستخدام طاقة التيار المتردد. يشار إلى الفولتية الضرورية في صفحة المواصفات. لا تحاول أبداً تشغيل جهاز التلفزيون باستخدام طاقة التيار المباشر.

7 **HDMI Input (إدخال HDMI)**
قم بتوصيل إشارة HDMI إلى منفذ إدخال HDMI. أو إشارة (VIDEO)DVI إلى منفذ HDMI/DVI عبر كبل توصيل DVI بـ HDMI.

8 **RGB/DVI Audio Input (إدخال الصوت RGB/DVI)**
قم بتوصيل الصوت من جهاز الكمبيوتر الشخصي.

9 **RGB Input (إدخال RGB)**
قم بالتوصيل بمنفذ الإخراج من جهاز الكمبيوتر الشخصي.

10 **منفذ (CONTROL & SERVICE) إدخال RS-232C**
قم بالاتصال بمنفذ RS-232C من جهاز الكمبيوتر الشخصي. يتم استخدام هذا المنفذ لكل من وضع Service (الخدمة) أو Hotel (الفندق).

■ قد تختلف الصورة المبينة بحسب جهاز التلفزيون لديك.

42/50PT5***

42/50PT3***

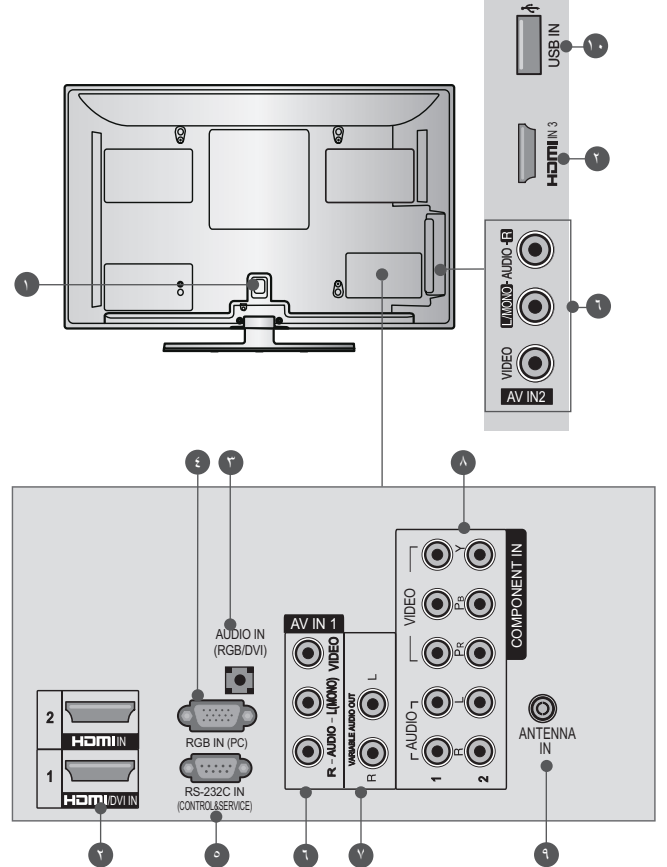
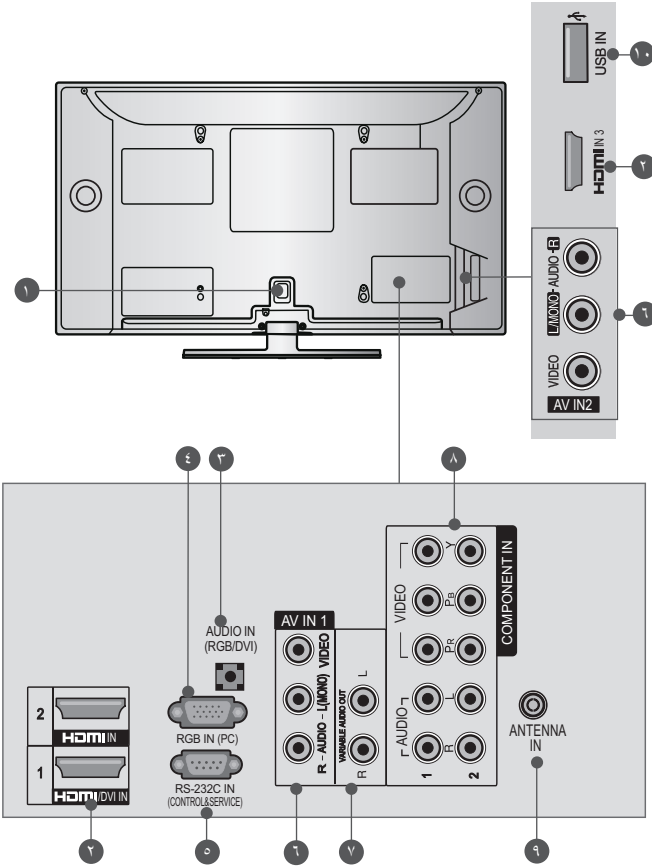

٦ Audio/Video Input (إدخال الصوت/الفيديو)

قم بتوصيل إخراج الصوت/الفيديو من جهاز خارجي بهذه المقابس.

٧ منافذ إخراج الصوت المتغير

قم بتوصيل مكبر صوت خارجي أو إضافة مضخم صوت إلى نظام الصوت المحيطي.

٨ إدخال المكون

قم بتوصيل جهاز فيديو /صوت المكون بهذه المقابس.

٩ إدخال الهوائي

قم بتوصيل هوائي التردد اللاسلكي بهذا المقبس.

١٠ (إدخال USB) USB Input

قم بتوصيل جهاز تخزين USB بهذا المقبس.

١ مقبس سلك الطاقة

يتم تشغيل جهاز التلفزيون هذا باستخدام طاقة التيار المتردد. يشار إلى الفولتية الضرورية في صفحة المواصفات. لا تحاول أبداً تشغيل جهاز التلفزيون باستخدام طاقة التيار المباشر.

٢ (إدخال HDMI) HDMI Input

قم بتوصيل إشارة HDMI إلى منفذ إدخال HDMI. أو إشارة (VIDEO) DVI إلى منفذ HDMI/DVI عبر كبل توصيل DVI بـ HDMI.

٣ (إدخال الصوت RGB/DVI) RGB/DVI Audio Input

قم بتوصيل الصوت من جهاز الكمبيوتر الشخصي.

٤ (إدخال RGB) RGB Input

قم بالتوصيل بمنفذ الإخراج من جهاز الكمبيوتر الشخصي.

٥ منفذ (CONTROL&SERVICE) إدخال RS-232C

قم بالاتصال بمنفذ RS-232C من جهاز الكمبيوتر الشخصي. يتم استخدام هذا المنفذ لكل من وضع Service (الخدمة) أو Hotel (الفندق).

تثبيت الحامل

- قد تختلف الصورة المبينة بحسب جهاز التلفزيون لديك.
- عند جمع الحامل المكتبي، تحقق من أن المسمار مشدود بإحكام. (إذا لم يكن مشدوداً بإحكام، فقد يتمايل المنتج إلى الأمام بعد تثبيته.) إذا قمت بشد المسمار بقوة مفرطة، فقد ينحرف المسمار عن موضعه في المكان المخصص لتثبيت المسمار.

- ١ قم بوضع جانب شاشة التلفزيون بعناية باتجاه الأسفل على مساحة واقية لحماية الشاشة من أي ضرر.
- ٢ اجمع أجزاء **Stand Body** (هيكل الحامل) مع **Stand Base** (قاعدة الحامل) الخاصة بجهاز التلفزيون.

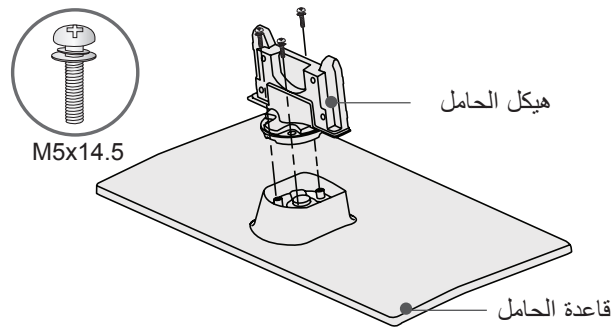

- ٣ اجمع التلفزيون كما هو موضح في الصورة. قم بتثبيت المسامير الأربعة بشكل آمن باستخدام الفتحات الموجودة من الجانب الخلفي من جهاز التلفزيون.

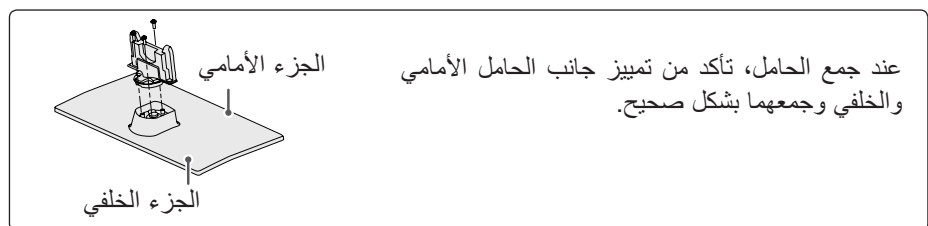
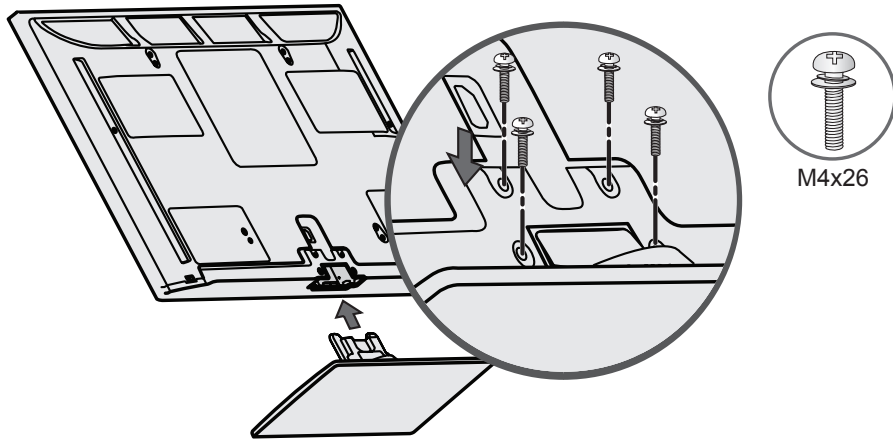

الغطاء الخلفي لترتيب الأسلاك

■ قد تختلف الصورة المبينة بحسب جهاز التلفزيون لديك.

١ قم بتثبيت حامل سلك الطاقة و سلك الطاقة. يساعد ذلك على عدم إزالة كبل الطاقة عن غير قصد.

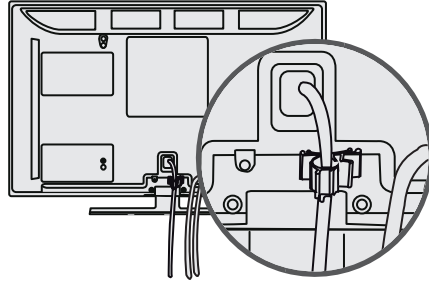

٢ اجمع الكبلات واربطها بواسطة حامل الكبل.

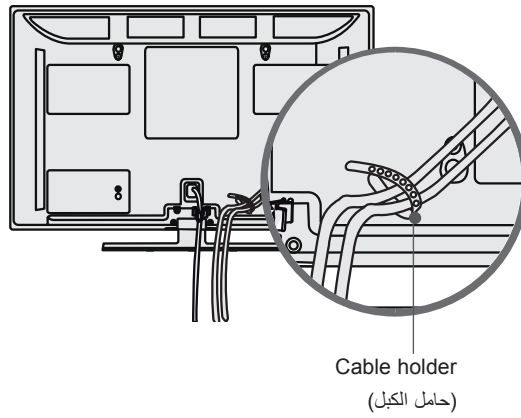

⚠ تنبيه

◀ اترك التلفزيون عن طريق الإمساك بحامل الكبل وحامل سلك الطاقة، فقد تنكسر حاملات الكبل مما قد يؤدي إلى إلحاق الضرر بالتلفزيون.

عدم استخدام الحامل المكتبي

■ قد تختلف الصورة المبينة بحسب جهاز التلفزيون لديك.

* سوف يحول هذا دون تراكم الغبار والأوساخ. عند تركيب قوس التثبيت على الحائط، استخدم غطاء الحماية.

١ أدخل **Protection cover** (غطاء الحماية) في التلفزيون إلى أن تسمع صوت طقطة.

٢ قم بتثبيت شريط غطاء الحماية.

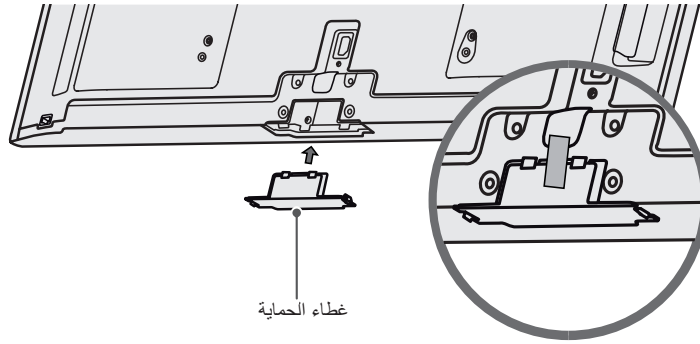

الحامل الدوار

■ قد تختلف الصورة المبينة بحسب جهاز التلفزيون لديك.

■ هذه الميزة ليست متوفرة في كل الطرازات.

بعد تركيب التلفزيون، يمكنك تثبيت التلفزيون يدوياً ٢٠ درجة إلى اليسار أو إلى اليمين لتتناسب مع زاوية المشاهدة.

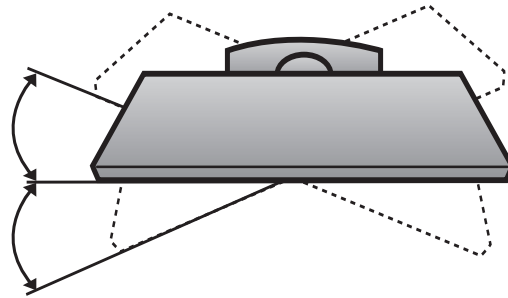

إرشادات التثبيت الآمن

- يجب أن تقوم بشراء المكونات الضرورية لتثبيت التلفزيون في الحائط بأمان.
- قم بوضع التلفزيون بالقرب من الحائط لتجنب إمكانية سقوطه عند دفعه.
- إن التعليمات المبينة أدناه هي الطريقة الأكثر أماناً لإعداد التلفزيون، بتثبيته في الحائط، وتجنب إمكانية سقوطه إلى الأمام عند سحبه. من شأن ذلك تجنب سقوط التلفزيون إلى الأمام والتسبب بإصابات. من شأن ذلك أيضاً تجنب إلحاق الضرر بالتلفزيون. احرص على عدم قيام الأطفال بالتسلق على التلفزيون أو الاتكاء عليه.

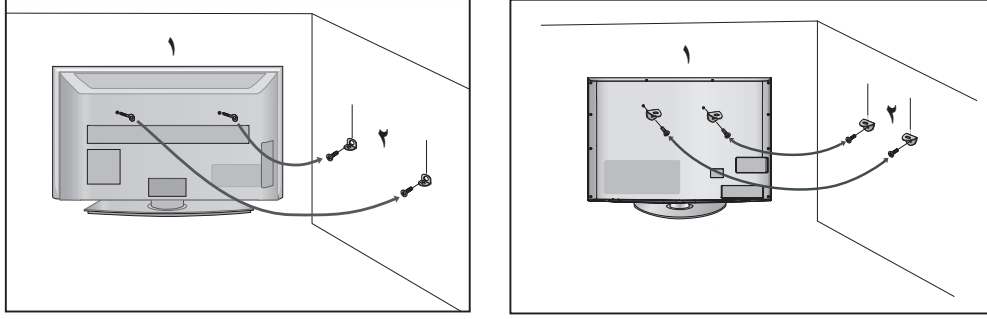

١ استخدم مسامير ذات عروة أو مسامير/أقواس التلفزيون لتثبيت المنتج في الحائط كما هو مبين في الصورة. (إذا كان التلفزيون مزوداً بمسامير ذات عروة، فقم بفك المسامير.)
* أدخل مسامير ذات عروة أو مسامير/أقواس التلفزيون وأحكام شدّها في الفتحات العلوية.

٢ قم بتثبيت أقواس الحائط بالمسامير على الحائط. ارفع الجهاز إلى مستوى القوس المثبت على الحائط.

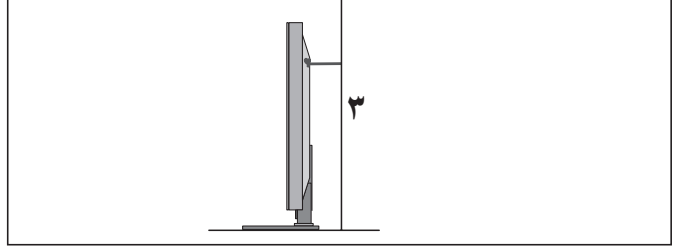

٣ استخدم حبلًا ممتيناً لشد المنتج ومحاذاته. ينصح بربط الحبل فيصبح أفقياً بين الحائط والمنتج لمزيد من الأمان.

ملاحظة !

- ◀ عند نقل التلفزيون فك الأسلاك أولاً.
- ◀ استخدم منصة أو خزانة قوية وكبيرة بشكل كافٍ لاحتواء حجم جهاز التلفزيون ووزنه.
- ◀ لاستخدام التلفزيون بشكل آمن احرص على أن يكون القوس على الحائط على مستوى ارتفاع القوس على التلفزيون.

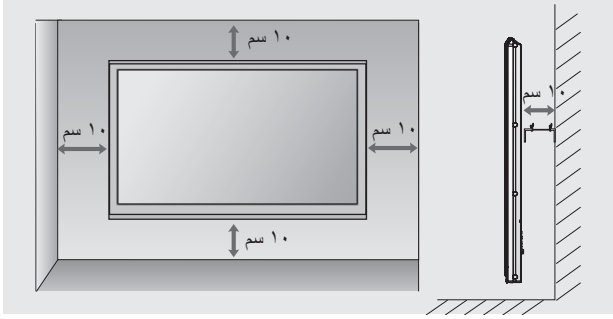

ملاحظة!

- ◀ يجب تركيب جهاز التثبيت على حائط صلب وعمودي.
- ◀ يجب استخدام جهاز تثبيت خاص في حال رغبت في تعليقه بالسقف أو على حائط مائل.
- ◀ يجب أن يكون السطح الذي سيتم تعليق جهاز التثبيت عليه متيناً بحيث يتحمل وزن جهاز التلفزيون؛ مثل الاسمنت والصخر الطبيعي والقرميد والطوب المفرغ.
- ◀ يختلف نوع البرغي وطوله باختلاف أسلوب تعليق جهاز التثبيت على الحائط المتبع. للحصول على مزيد من المعلومات، راجع التعليمات المرفقة مع جهاز التثبيت.
- ◀ لا تتحمل LG مسؤولية أي حادث أو ضرر يلحق بالملكية أو بجهاز التلفزيون نتيجة القيام بالتثبيت بصورة غير صحيحة شأن:
- عند استخدام جهاز تثبيت غير متوافق مع معايير VESA.
- تثبيت البراغي بشكل غير صحيح الأمر الذي قد يؤدي إلى سقوط جهاز التلفزيون أو التسبب بإصابة شخصية
- عدم اتباع أسلوب التثبيت الموصى به.

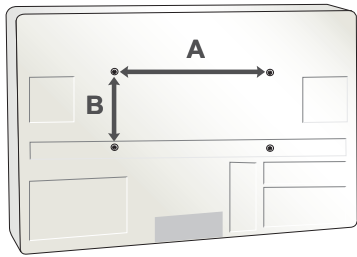

| الكمية | Standard (قياسي) البرغي | VESA (A * B) | الطرز |
|--------|-------------------------|--------------|----------|
| 4 | M6 | 400 * 400 | 42PT2*** |
| 4 | M6 | 400 * 400 | 50PT2*** |
| 4 | M6 | 400 * 400 | 50PV2*** |
| 4 | M6 | 400 * 400 | 42PT5*** |
| 4 | M6 | 400 * 400 | 50PT5*** |
| 4 | M6 | 400 * 400 | 42PT3*** |
| 4 | M6 | 400 * 400 | 50PT3*** |

التأريض

تأكد من توصيل السلك الأرضي لتجنب أي صدمة كهربائية ممكنة. إذا لم تكن أساليب التأريض ممكنة، فاطلب من عامل كهربائي تثبيت قاطع دائرة منفصل.

لا تحاول تأريض التلفزيون بتوصيله بأسلاك الهاتف أو مانعات الصواعق أو أنابيب الغاز.

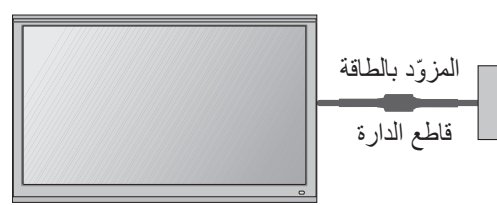

■ يمكن تثبيت التلفزيون بأساليب مختلفة على الحائط أو على سطح المكتب الخ.

■ تم تصميم التلفزيون ليكون معلقاً بشكل أفقي.

تثبيت قاعدة على سطح المكتب

لضمان التهوية المناسبة، يرجى ترك مسافة تصل إلى 10 سم (4 بوصات) حول التلفزيون.

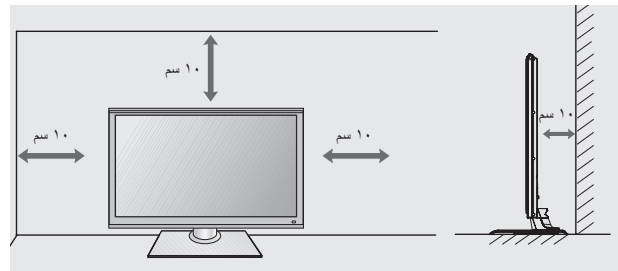

جهاز التثبيت على الحائط : التثبيت الأفقي

■ نوصي باستخدام قوس التعليق على الحائط الذي يحمل علامة LG التجارية عند تعليق التلفزيون على الحائط.

■ نوصي بشراء قوس يعتمد معايير VESA لتعليقه على الحائط.

■ نوصي LG بقيام شخص متخصص ومحترف بتعليق الجهاز على الحائط.

وظائف مفاتيح جهاز التحكم عن بعد

عند استخدام جهاز التحكم عن بعد، قم بتوجيهه إلى المستشعر الموجود على التلفزيون.
■ قد تختلف الصورة المبينة بحسب جهاز التلفزيون لديك.

POWER (الطاقة)
يقوم بتشغيل وضع الانتظار أو إيقاف تشغيله.

ENERGY SAVING (توفير الطاقة)
يقوم بضبط وضع توفير الطاقة الخاص بالتلفزيون.

AV MODE (وضع الصوت والصورة)
يساعدك على تحديد وضبط الصور والأصوات عند توصيل أجهزة AV. (ص. ٢٨)

Input (الإدخال)
يدور وضع الإدخال الخارجي بتسلسل منتظم.
يقوم بتشغيل التلفزيون ويوقف تشغيل وضع الانتظار.

TV (التلفزيون)
يحدد قناة التلفزيون.

number 0 to 9 button (أزرار الأرقام من ٠ إلى ٩)
تحدد العناصر المرقمة ضمن قائمة.

LIST (اللائحة)
يعرض جدول البرامج.

Q.VIEW (العرض الصفي)
يعود إلى البرامج المعروضة سابقاً.

VOLUME UP/DOWN (رفع/خفض مستوى الصوت)
يقوم بضبط مستوى الصوت.

Mark (مميز بعلامة)
يحدد الإدخال لتطبيق ضوابط Picture Wizard (معالج الصورة).
يقوم بتحديد وإلغاء تحديد البرامج في قائمة USB.

FAV (المفضلة)
يعرض البرامج المفضلة المحددة.

RATIO (النسبة)
يحدد تنسيق الصورة المطلوب.

MUTE (كتمالصوت)
يقوم بتشغيل أو إيقاف تشغيل الصوت.

PAGE UP/DOWN (الانتقال ضمن الصفحة لأعلى/لأسفل)
ينتقل من مجموعة كاملة من معلومات الشاشة إلى أخرى.

PROGRAMME UP/DOWN (ضمن البرامج لأعلى/لأسفل)
يحدد برنامجاً.

الأزرار الملونة تستخدم هذه الأزرار لنصوص المعلومات (على نماذج **TELETEXT** (نصوص المعلومات) فقط)، **Programme edit** (تعديل البرامج).

TELETEXT BUTTONS (أزرار نصوص المعلومات)
تستخدم هذه الأزرار لنصوص المعلومات. لمزيد من التفاصيل، راجع قسم 'نصوص المعلومات' (ص. ٧٤).



■ قد تختلف الصورة المبينة بحسب جهاز التلفزيون لديك.

XSTUDIO يتحكم بقائمة USB.

Home يحدد قائمة. يقوم بمسح كل ما يظهر على الشاشة لمعاودة مشاهدة التلفزيون من أي قائمة.

Q. MENU (القائمة السريعة) يقوم بتحديد مصدر القائمة السريعة المطلوبة. (ص ١٤)

THUMBSTICK (لأعلى/لأسفل/إلى اليسار/إلى اليمين) يتيح لك التنقل عبر القوائم الموجودة على الشاشة وتعيين ضوابط النظام بحسب تفضيلاتك.

OK (موافق) يقبل بالتحديد الذي عينته أو يعرض الوضع الحالي.

BACK (الرجوع) يسمح للمستخدم الانتقال أو الرجوع خطوة إلى الوراء ضمن تطبيق تفاعلي، EPG أو وظيفة تفاعلية أخرى للمستخدم.

SIMPLINK يسمح باستعراض قائمة بأجهزة AV المتصلة بالتلفزيون. عندما تنقر فوق هذا الزر، تظهر قائمة Simplink على الشاشة. (ص ٢٥)

EXIT (الخروج) يقوم بمسح كل ما يظهر على الشاشة لمعاودة مشاهدة التلفزيون من أي قائمة.

SIMPLINK / USB يتحكم بقائمة USB أو SIMPLINK Menu (قائمة التحكم) (أزرار التحكم)

FREEZE (تجميد) يوقف الصورة الحالية مؤقتاً على الشاشة. (لا يعمل في وضع USB و Simplink)

يعود التلفزيون إلى العرض العادي تلقائياً إذا لم يتلق أي إشارة أو لم يتم تنفيذ أي عملية خلال ٥ دقائق.

تركيب البطاريات

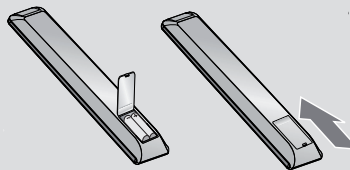

- افتح غطاء قسم البطارية في الجانب الخلفي وقم بتثبيت البطاريات بحسب القطبية الصحيحة (+ مع +، مع -).
- قم بتثبيت بطارياتي AAA بقدرة ١,٥ فولت لا تخلط بين البطاريات القديمة أو المستعملة والبطاريات الجديدة.
- أغلق الغطاء.
- لإخراج البطاريات، قم بتنفيذ إجراءات التثبيت بشكل معاكس



إعداد المعدات الخارجية

- لتجنب إلحاق الأضرار، لا تقم بالتوصيل بمأخذ الطاقة الرئيسي حتى تتم كل التوصيلات بين الأجهزة.

توصيل الهوائي

- للحصول على جودة صورة مثلى، قم بضبط اتجاه الهوائي.
- لم يتم تزويد كبل هوائي ومحول.

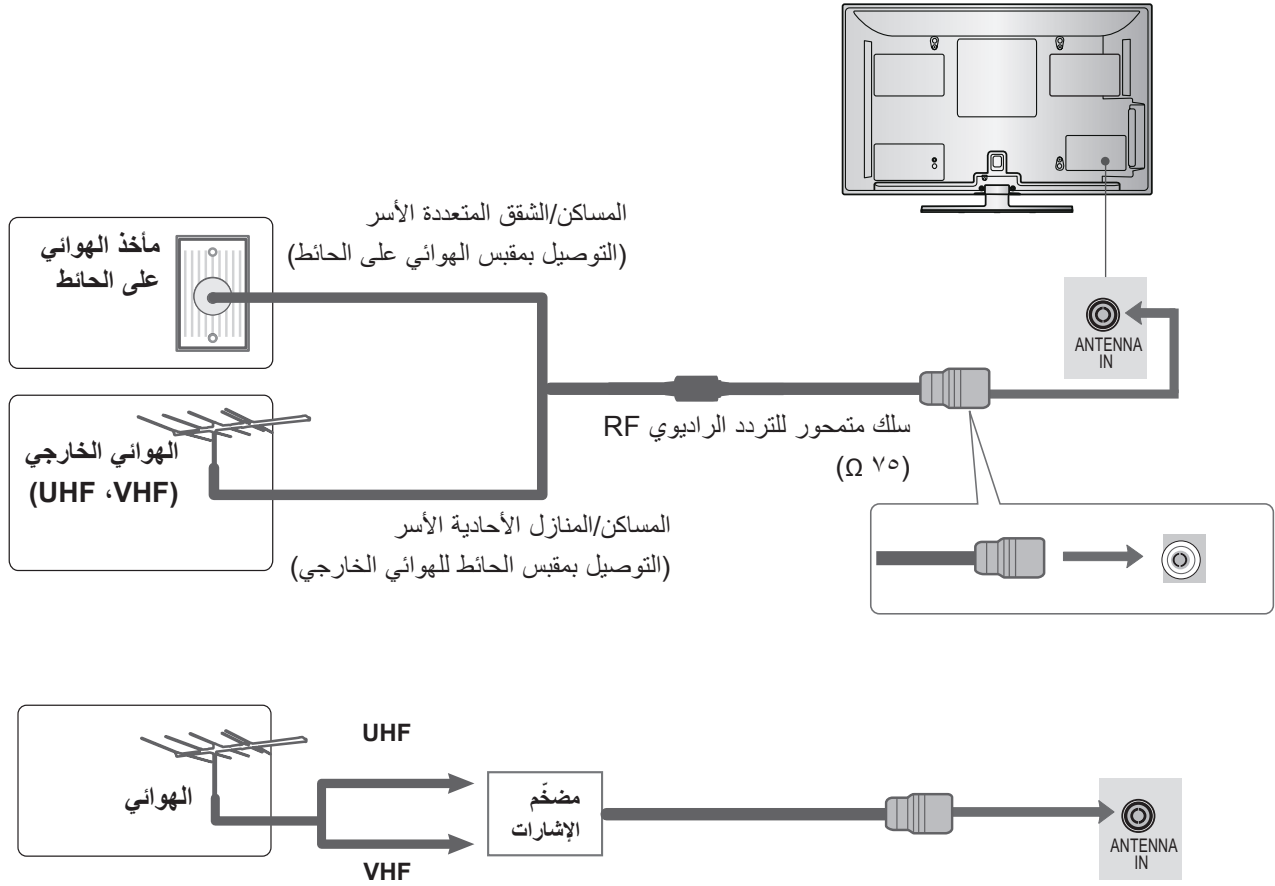

- في المناطق حيث تكون الإشارات ضعيفة، قد يكون من الضروري تثبيت مضخم إشارات في الهوائي كما هو مبين أعلاه للحصول على جودة صورة أفضل.
- إذا كنت تريد فصل الإشارة ما بين جهازَي تلفزيون، فاستخدم جهاز فصل إشارة الهوائي للتوصيل.

إعداد المعدات الخارجية

- لتجنب إلحاق الضرر بأي من المعدات، لا تقم أبداً بالتوصيل بأي سلك طاقة قبل الانتهاء من توصيل كل المعدات.
- يستخدم هذا القسم حول "إعداد المعدات الخارجية" الرسوم التخطيطية للطرازات 42/50PT2*** بشكل أساسي.
- قد تختلف الصورة المبينة بحسب جهاز التلفزيون لديك.

التوصيل بكبل مكونات

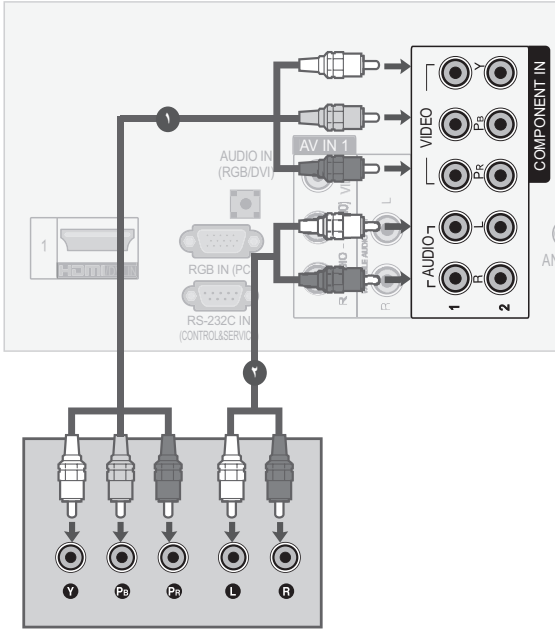

١ قم بتوصيل منافذ إخراج الفيديو (Y, PB, PR) للمعدات الخارجية (جهاز فك التشفير الرقمي، DVD، الخ.) بمقابس **COMPONENT IN VIDEO** على جهاز التلفزيون.

٢ قم بتوصيل منافذ إخراج الفيديو (Y, PB, PR) للمعدات الخارجية (جهاز فك التشفير الرقمي، DVD، الخ.) بمقابس **COMPONENT IN VIDEO** على جهاز التلفزيون.

٣ قم بتشغيل المعدات الخارجية.
(راجع دليل المعدات الخارجية للحصول على تعليمات التشغيل.)

٤ حدد مصدر الإدخال **Component 1** باستخدام الزر **INPUT** (الإدخال) على جهاز التحكم عن بعد.
إذا كان الجهاز متصلاً بـ **COMPONENT IN 2**، قم بتحديد مصدر الإدخال **Component 2**.

| الإشارة | المكون | HDMI |
|------------|------------------|-----------------------------------|
| 480i/576i | ○ | X |
| 480p/576p | ○ | ○ |
| 720p/1080i | ○ | ○ |
| 1080p | ○ | ○ |
| | (60/50 هرتز فقط) | (24 هرتز/30 هرتز/50 هرتز/60 هرتز) |

منافذ إدخال المكونات

للحصول على جودة صورة أفضل، قم بتوصيل مشغل أقراص DVD بمنافذ إدخال المكونات كما هو مبين أدناه.

| منافذ المكونات على التلفزيون | Y | P _B | P _R |
|--|---|----------------|----------------|
| منافذ إخراج الفيديو على مشغل أقراص DVD | Y | P _B | P _R |
| | Y | B-Y | R-Y |
| | Y | Cb | Cr |
| | Y | Pb | Pr |

التوصيل باستخدام كبل HDMI

١ قم بتوصيل مخرج HDMI الخاص بالمعدات الخارجية (جهاز فك التشفير الرقمي، مشغل أقراص DVD، إلخ) بمقبس HDMI/DVI IN 1 أو HDMI IN 2 أو HDMI IN 3 (باستثناء طرازات 42/50PT2***, 50PV2***) على جهاز التلفزيون.

٢ قم بتشغيل المعدات الخارجية.

٣ قم بتحديد مصدر الإدخال HDMI1 أو HDMI2 أو HDMI3 (باستثناء الطرازات 42/50PT2***, 50PV2***) باستخدام الزر INPUT (الإدخال) على جهاز التحكم عن بعد.

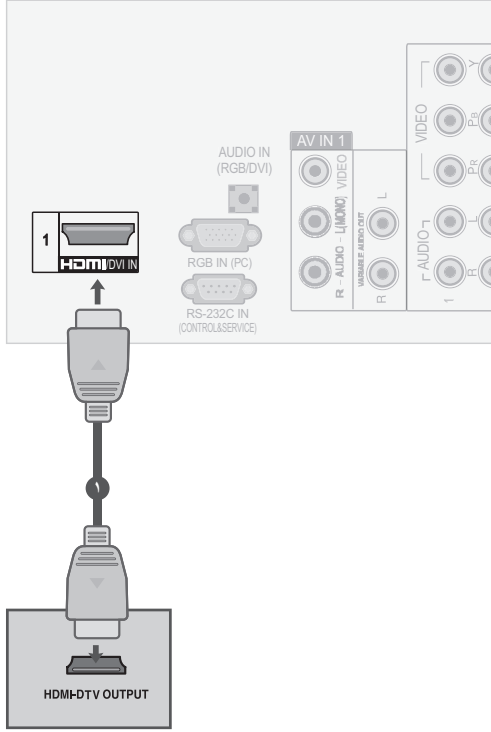

! ملاحظة

- تأكد من كون كبل HDMI كبل High Speed HDMI (عالي السرعة). إذا لم تكن كبلات HDMI من نوع High Speed HDMI (عالية السرعة)، فقد يؤدي ذلك إلى عدم ظهور أي صورة على الشاشة أو إلى صورة وامضة. يرجى استخدام High Speed HDMI Cable (كبل HDMI عالي السرعة).
- يدعم وضع HDMI تنسيق الصوت PCM فقط.
- تمت إعادة ضبط تنسيق الصوت إلى Dolby/DTS/Bitstream في مشغل DVD أو STB. يجب تغييره إلى PCM.
- ننصح باستخدام كبل HDMI أقصر من 10م. وعند استخدام كبل أطول، قم بتوصيل مكرر أو مضخم صوت.
- إذا كان مشغل أقراص DVD لا يدعم Auto HDMI (التلقائي)، فيجب ضبط دقة الإخراج بشكل مناسب.

التوصيل باستخدام كبل RCA

١ قم بتوصيل مقبسي **AUDIO/VIDEO** (الصوت/الفيديو) بين التلفزيون و VCR أو المعدات الخارجية. قم بمطابقة ألوان المقابس (الفيديو = أصفر، الصوت لليساار = أبيض، الصوت لليمين = أحمر)

٢ قم بإدخال شريط فيديو في VCR واضغط على **PLAY** (تشغيل) على VCR. (راجع دليل المالك الخاص بـ VCR).
أو قم بتشغيل المعدات الخارجية المناسبة.
(راجع دليل تشغيل المعدات الخارجية.)

٣ حدّد مصدر الإدخال AV1 باستخدام الزر **INPUT** (الإدخال) على جهاز التحكم عن بعد.
إذا تم التوصيل بالإدخال **AV IN2**، حدّد مصدر الإدخال **AV2**.

ملاحظة !

إذا كان لديك VCR أحادياً، قم بتوصيل كبل الصوت من VCR إلى مقبس **AUDIO L/MONO** (الصوت لليساار/فردى) على جهاز التلفزيون.

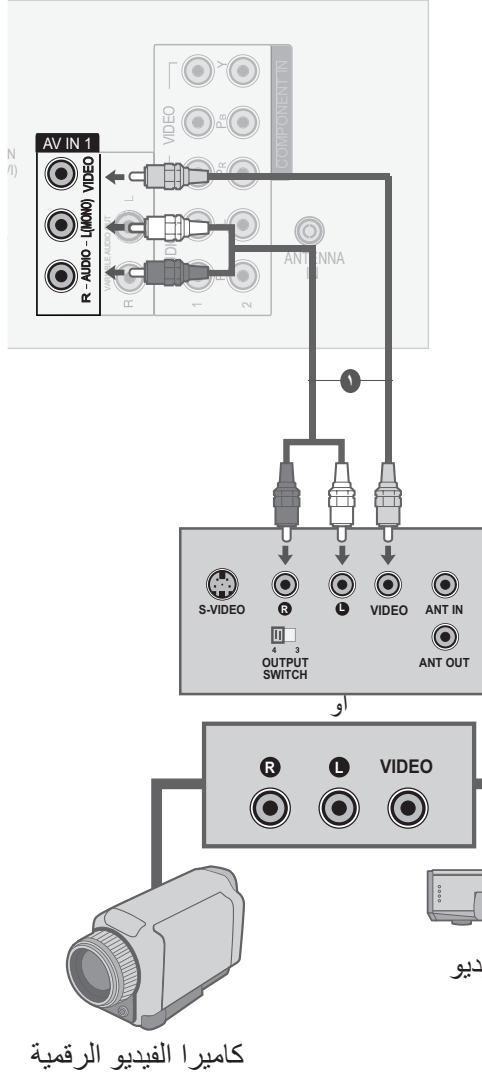

إعداد المعدات الخارجية

التوصيل باستخدام كبل RF

■ لتجنب تشوش الصورة وعدم وضوحها، اترك مسافة كافية بين VCR وجهاز التلفزيون.

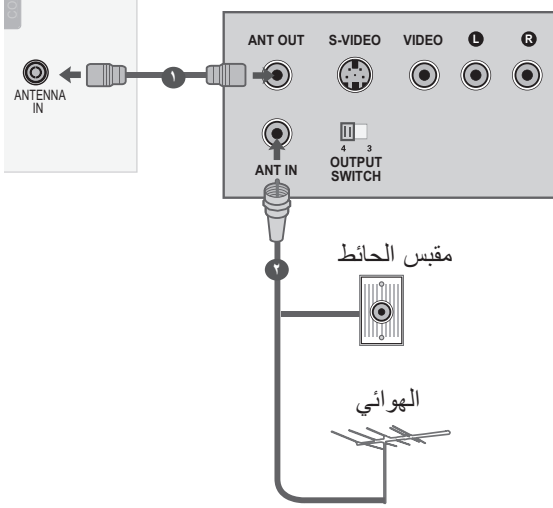

١ قم بتوصيل مأخذ **ANT OUT** (إخراج الهوائي) الخاص بجهاز VCR بمأخذ **ANTENNA IN** (إدخال الهوائي) على التلفزيون.

٢ قم بتوصيل كبل الهوائي بمأخذ **ANT IN** (إدخال الهوائي) الخاص بجهاز VCR.

٣ اضغط على الزر **PLAY** (تشغيل) على VCR وقم بمطابقة البرنامج الملائم بين جهاز التلفزيون و VCR للعرض.

إعداد ستيريو خارجي

استخدم للتوصيل مكبر صوت خارجياً أو قم بإضافة مضخم صوت إلى نظام الصوت المحيطي.

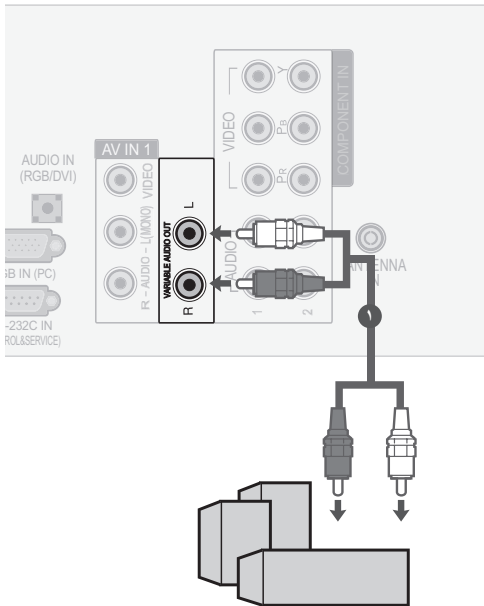

١ قم بتوصيل مقبس الإدخال الخاص بمضخم الستيريو بمقابس جهاز التلفزيون. **VARIABLE AUDIO OUT** (إخراج الصوت المتغير) على

٢ قم بإعداد مكبرات الصوت من خلال مضخم الستيريو التناظري الخاص بك تبعاً للتعليمات المزودة مع المضخم.

ملاحظة !

◀ عند التوصيل بمعدات الصوت الخارجية مثل مضخمات أو مكبرات الصوت، يرجى إيقاف تشغيل مكبرات صوت جهاز التلفزيون. (ص. ٦٧)

التوصيل باستخدام كبل من نوع D-SUB مزود بـ ١٥ سنناً

يوفر هذا التلفزيون قدرة "توصيل وتشغيل" أي أنه يتم ضبط الكمبيوتر تلقائياً بحسب ضوابط التلفزيون.

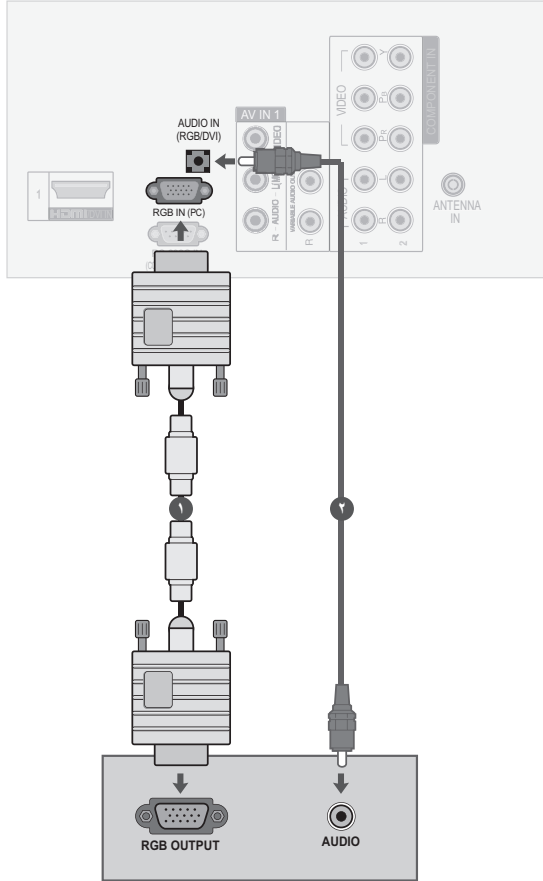

١ قم بتوصيل إدخال RGB الخاص بجهاز الكمبيوتر بمقبس **RGB (PC) IN (إدخال RGB (الكمبيوتر))** على جهاز التلفزيون.

٢ قم بتوصيل إخراج صوت الكمبيوتر بمقبس **AUDIO IN (RGB/DVI) (إدخال الصوت (RGB/DVI))** على جهاز التلفزيون.

٣ قم بتشغيل الكمبيوتر وجهاز التلفزيون.

٤ حدّد مصدر الإدخال **RGB** باستخدام الزر **INPUT (الإدخال)** على جهاز التحكم عن بعد.

إعداد المعدات الخارجية

دقة الشاشة المدعومة

وضع HDMI/DTV

| Vertical Frequency (Hz) (التردد العمودي (هرتز)) | Horizontal Frequency (kHz) (التردد الأفقي (كيلو هرتز)) | Resolution (الدقة) |
|---|--|--------------------|
| 59,94 | 31,47 | 720x480 |
| 60,00 | 31,50 | 720x480 |
| 50,00 | 31,25 | 720x576 |
| 59,94 | 44,96 | 1280x720 |
| 60,00 | 45,00 | 1280x720 |
| 50,00 | 37,50 | 1280x720 |
| 59,94 | 33,72 | 1920x1080 |
| 60,00 | 33,75 | 1920x1080 |
| 50,00 | 28,125 | 1920x1080 |
| 59,94 | 67,432 | 1920x1080 |
| 60,00 | 67,50 | 1920x1080 |
| 50,00 | 56,25 | 1920x1080 |
| 24,00 | 27,00 | 1920x1080 |
| 30,00 | 33,75 | 1920x1080 |

وضع RGB-PC

| Vertical Frequency (Hz) (التردد العمودي (هرتز)) | Horizontal Frequency (kHz) (التردد الأفقي (كيلو هرتز)) | Resolution (الدقة) |
|---|--|--------------------|
| 70,09 | 31,468 | 640x350 |
| 70,09 | 31,469 | 720x400 |
| 59,94 | 31,469 | 640x480 |
| 60,317 | 37,879 | 800x600 |
| 60,004 | 48,363 | 1024x768 |
| 59,87 | 47,776 | 1280x768 |
| 59,799 | 47,720 | 1360x768 |
| 59,895 | 63,668 | 1280x1024 |
| 59,934 | 66,587 | 1920x1080 |

50PV2*** فقط

إعداد المعدات الخارجية

ملاحظة!

- ◀ إذا كانت دقة شاشة الكمبيوتر أكبر من SXGA، فلن تظهر أي صورة على التلفزيون. (الطرازات عالية الدقة فقط)
- ◀ قم بتوصيل كبل الصوت من الكمبيوتر بإدخال الصوت على جهاز التلفزيون. (كبلات الصوت غير مضمنة مع التلفزيون).
- ◀ إذا كنت تستخدم كبل RGB-PC طويل جداً، فقد يحدث ذلك تشويشاً على الشاشة. ننصح باستخدام كبل أقصر من ٥ أمتار. فهذا يوفر صورة بأفضل جودة.

- ◀ تجنّب إبقاء صورة ثابتة على شاشة التلفزيون لفترات زمنية طويلة. فقد تظهر الصورة الثابتة بشكل دائم على الشاشة؛ استخدم شاشة توقف عند الإمكان.
- ◀ قد يحدث تشويش مرتبط بمعدل الدقة أو النموذج العمودي أو التباين أو السطوع في وضع الكمبيوتر. قم بتغيير وضع الكمبيوتر إلى معدل الدقة أو قم بتغيير معدل التحديث إلى معدل آخر أو قم بضبط درجة السطوع والتباين على القائمة حتى تصبح الصورة واضحة. إذا تعذر تغيير معدل تحديث بطاقة رسومات الكمبيوتر، فقم بتغيير بطاقة رسومات الكمبيوتر أو استشارة الجهة المصنعة حول بطاقة رسومات الكمبيوتر.
- ◀ إن الشكل الموجي لإدخال مزامنة الترددات الأفقية والعمودية منفصل.
- ◀ ننصح باستخدام 1920x1080، 60 هرتز (50PV2*** فقط) و 1024x768، 60 هرتز (42/50PT2*** و 42/50PT3*** و 42/50PT5*** فقط) لوضع الكمبيوتر. فمن المقترض أن يوفر ذلك صورة بأفضل جودة.

إعداد الشاشة لوضع الكمبيوتر

SCREEN RESET (إعادة ضبط الشاشة)

لإعادة الموضع والحجم والحالة إلى الضوابط الافتراضية.

تعمل هذه الوظيفة بالوضع التالي: المكون (باستثناء 480i و 576i) و RGB.

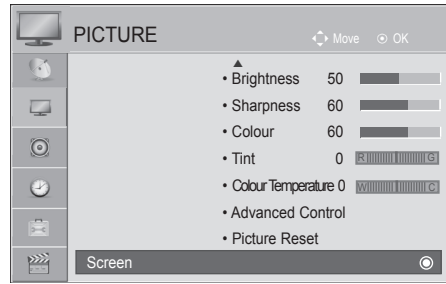
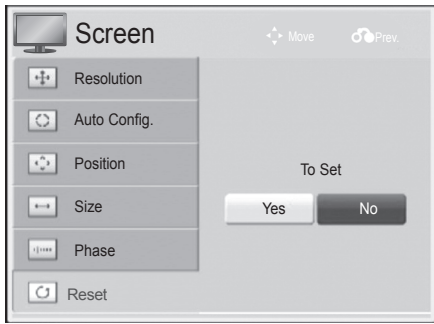

1. لتحديد PICTURE (الصورة).
2. لتحديد Screen (الشاشة).
3. لتحديد Reset (إعادة الضبط).
4. لتحديد Yes (نعم).
5. لتشغيل Reset (إعادة الضبط).

- اضغط على الزر Home/EXIT للعودة إلى مشاهدة التلفزيون العادية.
- اضغط على الزر BACK للانتقال إلى شاشة القائمة السابقة.

إعداد المعدات الخارجية

التهيئة التلقائية (وضع RGB [الكمبيوتر] فقط)

تقوم هذه الوظيفة بضبط موضع الصورة وتقليل عدم استقرار الصورة بصورة تلقائية. بعد القيام بعملية الضبط، إذا ظلت الصورة غير صحيحة، يكون التلفزيون يعمل بشكل صحيح لكنه يحتاج إلى مزيد من الضبط.

Auto Configure (التهيئة التلقائية)

تعمل هذه الوظيفة لضبط موضع الشاشة وحجمها وحالتها بصورة تلقائية. ستكون الصورة المعروضة غير ثابتة لبضع ثوانٍ فيما تكون التهيئة التلقائية جارية.

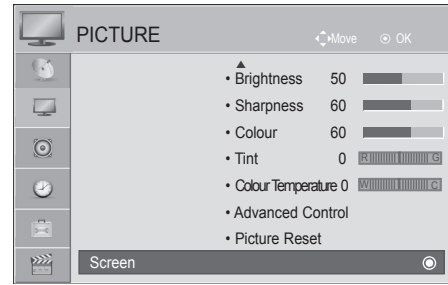
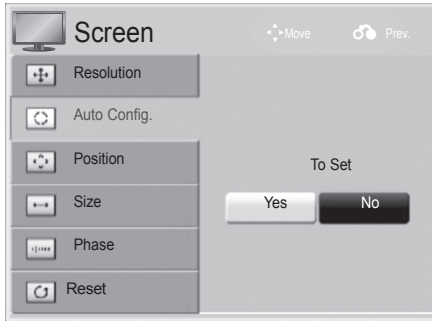

• إذا بقي موضع الصورة غير صحيح، فحاول إعادة الضبط التلقائي من جديد.

• إذا كانت الصورة بحاجة إلى ضبطها مجدداً بعد الضبط التلقائي في وضع RGB (الكمبيوتر)، فيمكنك ضبط **Position** (الموضع) أو **Size** (الحجم) أو **Phase** (الحالة).

لتحديد **PICTURE** (الصورة).

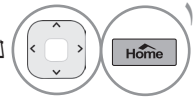

لتحديد **Screen** (الشاشة).

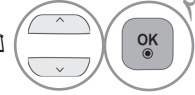

حَدِّد **Auto Config**. (التهيئة التلقائية).

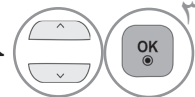

لتحديد **Yes** (نعم).

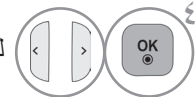

لتشغيل **Auto Config**. (التهيئة التلقائية).



- اضغط على الزر **Home/EXIT** للعودة إلى مشاهدة التلفزيون العادية.
- اضغط على الزر **BACK** للانتقال إلى شاشة القائمة السابقة.

تحديد الدقة

لعرض صورة عادية، قم بمطابقة دقة وضع RGB على التلفزيون والتحديد على الكمبيوتر.

تعمل هذه الوظيفة في الوضع التالي: RGB[PC] (1024x768 و 1280x768 و 1360x768)

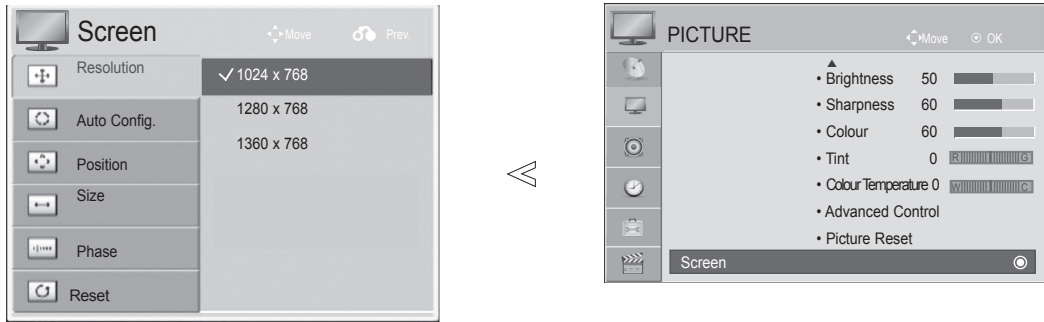

1. لتحديد **PICTURE** (الصورة). 
2. لتحديد **Screen** (الشاشة). 
3. لتحديد **Resolution** (الدقة). 
4. لتحديد معدل الدقة المطلوب. 
5. 

- اضغط على الزر **Home/EXIT** للعودة إلى مشاهدة التلفزيون العادية.
- اضغط على الزر **BACK** للانتقال إلى شاشة القائمة السابقة.

إعداد المعدات الخارجية

ضبط موضع الشاشة وحجمها وحالتها

إذا ظلت الصورة غير واضحة بعد الضبط التلقائي وخصوصاً إذا ظلت الشخصيات/الأحرف تهتز، فقم بضبط حالة الصورة يدوياً.

تعمل وظيفة **Position (الموضع)** في وضع RGB، المكون (باستثناء 480i و 576i).
تعمل وظيفة كل من **Size (الحجم)** و **Phase (الحالة)** في وضع RGB فقط.

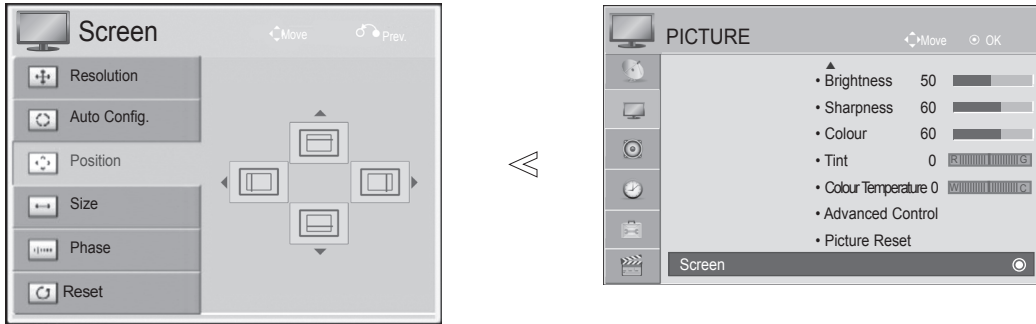

١ لتحديد **PICTURE (الصورة)**. 

٢ لتحديد **Screen (الشاشة)**. 

٣ لتحديد **Position (الموضع)** أو **Size (الحجم)** أو **Phase (الحالة)**. 

٤ لإجراء الضوابط المناسبة. 

٥ 

- اضغط على الزر **Home/EXIT** للعودة إلى مشاهدة التلفزيون العادية.
- اضغط على الزر **BACK** للانتقال إلى شاشة القائمة السابقة.

مشاهدة البرامج التلفزيونية / التحكم بالبرامج

تشغيل جهاز التلفزيون

- ستتمكن من استخدام ميزات التلفزيون عندما يكون قيد التشغيل.

- 1 أولاً، قم بتوصيل سلك الطاقة بشكل صحيح. في هذه المرحلة، ينتقل جهاز التلفزيون إلى وضع الاستعداد.
- 2 لتشغيل التلفزيون في وضع الاستعداد، اضغط على الزر **INPUT, I /** (الإدخال) أو **٧٨P** على جهاز التلفزيون أو اضغط على زر **POWER, INPUT** (الإدخال)، **٧٨P** أو **NUMBER** (الرقم) على جهاز التحكم عن بعد فيتم تشغيل الجهاز.

تهيئة الإعداد

- 1 إذا ظهرت خيارات العرض بعد تشغيل التلفزيون، يمكنك ضبط **Language (اللغة)** و **Mode Setting (ضبط الوضع)** و **Auto Tuning (التوليف التلقائي)**.

ملاحظة:

- أ. إذا قمت بالإغلاق قبل إكمال الضبط الأصلي، فقد تظهر قائمة الضبط الأصلي من جديد.
- ب. إن وضع "Store Demo" (العرض التوضيحي للمتاجر) مخصص فقط للعرض في المتاجر وليس لاستخدام العملاء بشكل عام.
- ج. إن وضع "Home Use" (الاستخدام المنزلي) هو أفضل إعداد لبيئات المنازل وهو وضع التلفزيون الافتراضي.
- د. إن وضع "Store Demo" (العرض التوضيحي للمتاجر) هو أفضل الضوابط لبيئات المتاجر. إذا قام مستخدم بتعديل بيانات جودة الصورة، يقوم وضع "Store Demo" (العرض التوضيحي للمتاجر) بتهيئة المنتج إلى جودة الصورة المضبوطة من قبلنا بعد بعض الوقت.
- هـ. يمكن التبديل بين الوضعين (الاستخدام المنزلي، العرض التوضيحي للمتاجر) من خلال تحديد **Mode Setting (ضبط الوضع)** في قائمة **OPTION (الخيارات)**.

تحديد البرامج

- 1 اضغط على الزر **٧٨P** أو **NUMBER** (الرقم) لتحديد رقم البرنامج.

ضبط مستوى الصوت

- 1 اضغط على الزر **+** أو **-** لضبط مستوى الصوت.

إذا كنت تريد إيقاف تشغيل الصوت، فاضغط على الزر **MUTE** (كتم الصوت).

يمكنك إلغاء هذه الوظيفة بالضغط على الزر **MUTE** (كتم الصوت)، **+** أو **-** أو وضع **AV** (الصوت والصورة).

مشاهدة البرامج التلفزيونية / التحكم بالبرامج

القائمة السريعة

قد تختلف خيارات العرض على الشاشة الخاصة بكل جهاز تلفزيون بشكل بسيط عما هو مبين في هذا الدليل.
Q.Menu (القائمة السريعة) هي قائمة ميزات يمكن للمستخدمين استخدامها بشكل متكرر.

- **Aspect Ratio (نسبة العرض إلى الارتفاع):** لتحديد تنسيق الصورة المطلوب.
بالنسبة لـ Zoom Setting (ضبط التكبير/التصغير)، حدّد الخيار 16:9 و Original (الأصلي)، 4:3، 14:9، Zoom (التكبير/التصغير) و Cinema Zoom (التكبير/التصغير السينمائي) في Ratio Menu (قائمة النسبة). بعد إكمال ضبط التكبير/التصغير، تنتقل الشاشة مجدداً إلى Q.Menu (القائمة السريعة).
- **Picture Mode (وضع الصورة):** يحدّد وضع الصورة الذي تريده.
- **Sound Mode (وضع الصوت):** إنها ميزة لضبط تركيبة الصوت الأفضل مع الصور التي تتم مشاهدتها تلقائياً. يحدّد وضع الصوت الذي تريده.
- **Audio (الصوت):** يحدّد إخراج الصوت.
- **Sleep Timer (مؤقت وضع السكون):** يضبط مؤقت وضع السكون.
- **Favourite (المفضّلة):** يحدّد البرنامج المفضّل.
- **USB Eject (إخراج USB):** يحدّد "Eject" (إخراج) لإخراج جهاز.

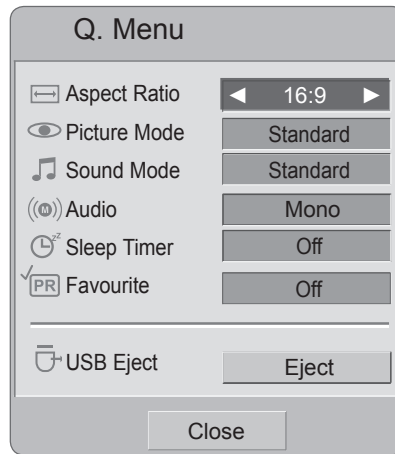

لعرض كل قائمة.

لتحديد المصدر المطلوب.

• اضغط على الزر **Q.MENU** للعودة إلى مشاهدة التلفزيون.

تحديد القوائم على الشاشة وضبطها

قد تختلف خيارات العرض على الشاشة الخاصة بكل جهاز تلفزيون بشكل بسيط عما هو مبين في هذا الدليل. ■ قد تختلف الصورة المبينة بحسب جهاز التلفزيون لديك.

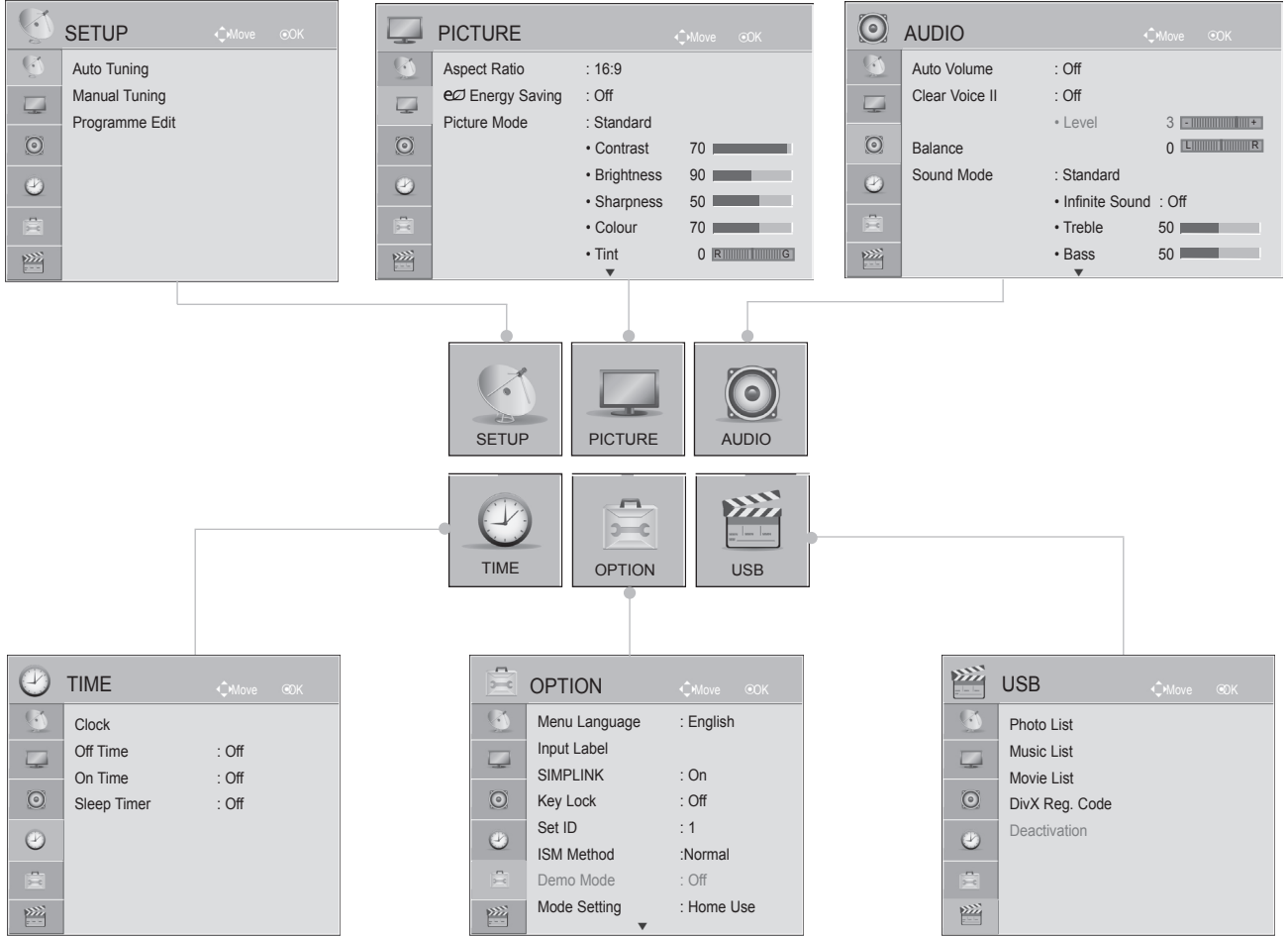

لعرض كل قائمة. 

لتحديد عنصر من القائمة. 

للانتقال إلى القائمة المنبثقة. 

- اضغط على الزر **Home/EXIT** للعودة إلى مشاهدة التلفزيون العادية.
- اضغط على الزر **BACK** للانتقال إلى شاشة القائمة السابقة.

مشاهدة البرامج التلفزيونية / التحكم بالبرامج

التوليف التلقائي للبرامج

استخدم هذه الوظيفة للعثور على كل البرامج المتوفرة وتخزينها.

عند بدء البرمجة التلقائية، سيتم حذف كل معلومات الخدمات المخزنة مسبقاً.

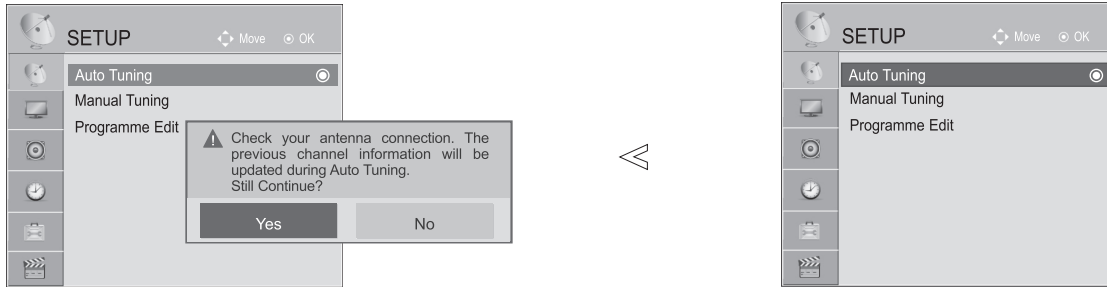

• إذا أردت متابعة التوليف التلقائي، حدّد **Yes** (نعم) باستخدام الزر < > . ثم اضغط على الزر **OK** (موافق). وإلا، فحدّد **No** (لا).

لتحديد **SETUP** (الصورة).

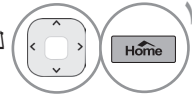

لتحديد **Auto Tuning** (التوليف التلقائي).

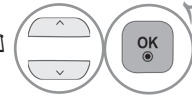

لإجراء **Yes** (نعم).

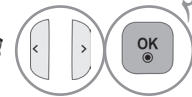

لتشغيل **Auto Tuning** (التوليف التلقائي).



- اضغط على الزر **Home/EXIT** للعودة إلى مشاهدة التلفزيون العادية.
- اضغط على الزر **BACK** للانتقال إلى شاشة القائمة السابقة.

التوليف اليدوي للبرامج

يسمح لك التوليف اليدوي بتوليف المحطات وترتيبها يدوياً كيما تريد.

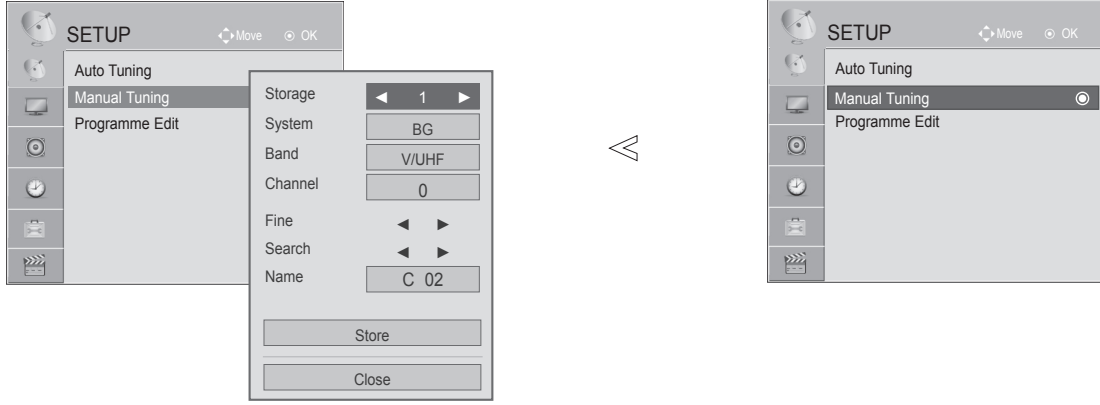

لتحديد **V/UHF** أو **Cable** (الكبل).

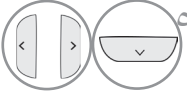

لتحديد رقم القناة المطلوبة.



لبدء البحث.

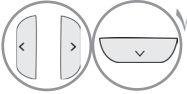

لتحديد **Store** (تخزين).

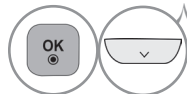

لتحديد **SETUP** (الصورة).

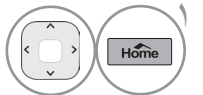

لتحديد **Manual Tuning** (التوليف اليدوي).

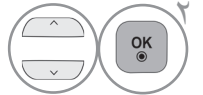

قم بتحديد الضوابط المناسبة.



لتحديد نظام **TV** (التلفزيون).

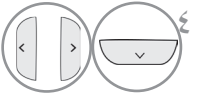

- اضغط على الزر **Home/EXIT** للعودة إلى مشاهدة التلفزيون العادية.
- اضغط على الزر **BACK** للانتقال إلى شاشة القائمة السابقة.

- **BG** : PAL B/G ، SECAM B/G (أوروبا / أوروبا الشرقية / آسيا / نيوزيلندا / الشرق الأوسط / أفريقيا / ستراليا)
- **I** : PAL I/II (المملكة المتحدة / إيرلندا / هونغ كونغ / جنوب أفريقيا)
- **DK** : PAL D/K ، SECAM D/K (أوروبا الشرقية / الصين / أفريقيا / رابطة الدول المستقلة (CIS))
- **M** : NTSC-M (الولايات المتحدة الأمريكية / كوريا / الفلبين)، PAL-M (أميركا الجنوبية)
- لتخزين قناة أخرى، كرر الخطوات من ٣ إلى ٨.

مشاهدة البرامج التلفزيونية / التحكم بالبرامج

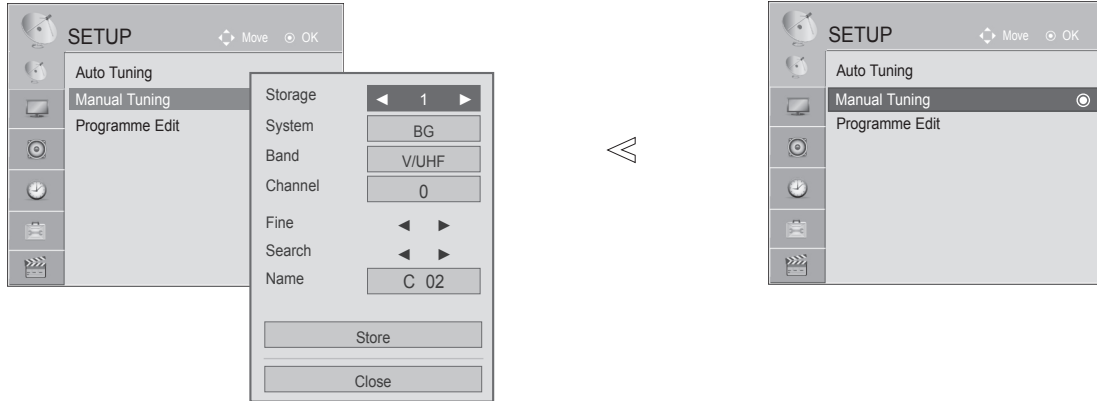

■ إدخال اسم للقناة

يمكنك إدخال اسم للمحطة من خمسة أحرف لكل رقم برنامج.

لتحديد الموضع واختيار الحرف الثاني وهكذا دواليك. يمكنك استخدام أحرف الأبجدية من **A** إلى **Z** والأرقام من 0 إلى 9، و -/+ و فراغ.

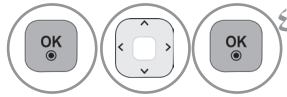

لتحديد **Close** (إغلاق).

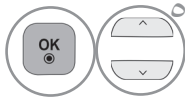

لتحديد **SETUP** (إعداد).

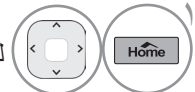

لتحديد **Manual Tuning** (التوليف اليدوي).

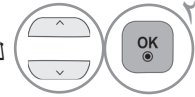

لإدخال **Name** (الاسم).

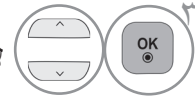

■ التوليف الدقيق

في العادة، من الضروري الاستعانة بوظيفة التوليف الدقيق فقط إذا كان الاستقبال سيئاً.

قم بالتوليف الدقيق لأفضل صورة وصوت.



لتحديد **Store** (تخزين).

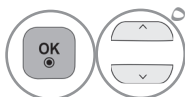

لتحديد **SETUP** (إعداد).

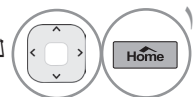

لتحديد **Manual Tuning** (التوليف اليدوي).

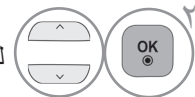

لتحديد **Fine** (دقيق).

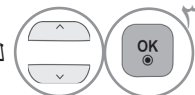

- اضغط على الزر **Home/EXIT** للعودة إلى مشاهدة التلفزيون العادية.
- اضغط على الزر **BACK** للانتقال إلى شاشة القائمة السابقة.

PROGRAMME EDIT (تعديل البرنامج)

يعني تخطي رقم برنامج أنك لن تتمكن من تحديد هذا الرقم باستخدام الزر VAP أثناء مشاهدة التلفزيون.

إذا أردت تحديد البرنامج الذي تم تخطيه، أدخل مباشرةً رقم البرنامج باستخدام أزرار NUMBER (الرقم) أو حدّده في قائمة Programme Edit (تعديل البرنامج).

تمكّنك هذه الوظيفة من تخطي البرامج المخزّنة.

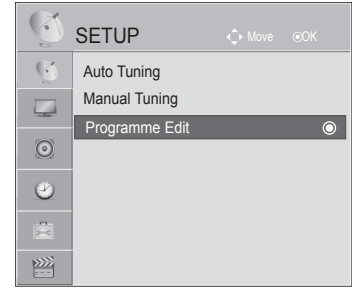
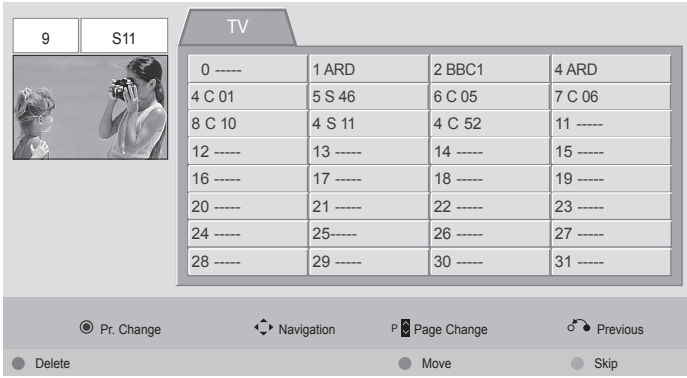

لتحديد SETUP (إعداد). 

لتحديد Programme Edit (تعديل البرنامج). 

لإدخال Programme Edit (تعديل البرنامج). 

لتحديد برنامج ليتم تخزينه أو تخطيه. 

- اضغط على الزر Home/EXIT للعودة إلى مشاهدة التلفزيون العادية.
- اضغط على الزر BACK للانتقال إلى شاشة القائمة السابقة.

مشاهدة البرامج التلفزيونية / التحكم بالبرامج

تمكّنك هذه الوظيفة من حذف البرامج المخزنة أو تخطيها. كما يمكنك نقل بعض القنوات واستخدام أرقام برامج أخرى.

■ حذف برنامج

• تم حذف البرنامج المحدد. تم نقل كل البرامج التالية درجة واحدة إلى أعلى في القائمة.

لتحديد رقم برنامج ليتم حذفه.



لتحويل رقم البرنامج الذي تم حذفه إلى أحمر.



لتحرير البرنامج المحذوف.



■ نقل برنامج

لتحديد رقم برنامج ليتم نقله.



لتحويل رقم البرنامج الذي تم نقله إلى أخضر.



لتحرير البرنامج المنقول.



■ تخطي رقم برنامج

• يعني تخطي رقم برنامج أنك لن تتمكن من تحديد هذا الرقم باستخدام الزر **VAP** أثناء مشاهدة التلفزيون.
• إذا أردت تحديد البرنامج الذي تم تخطيه، أدخل مباشرةً رقم البرنامج باستخدام أزرار **NUMBER** (الرقم) أو حدده في قائمة **Programme Edit** (تعديل البرنامج).

لتحديد رقم برنامج ليتم تخطيه.



لتحويل رقم البرنامج الذي تم تخطيه إلى أزرق.



لتحرير البرنامج الذي تم تخطيه.



تحديد لائحة البرامج

يمكنك التحقق من أي برامج تم تخزينها في الذاكرة من خلال عرض لائحة البرامج.

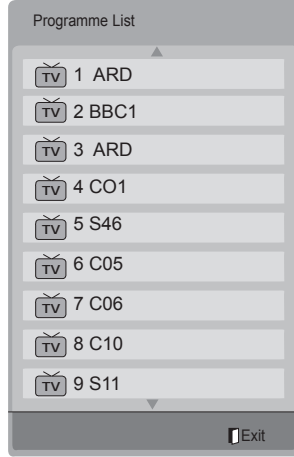

■ عرض لائحة البرامج

- قد تجد بعض البرامج باللون الأزرق. تم إعداد هذه البرامج ليتم تخطيها بالبرمجة التلفزيونية أو أثناء وضع تعديل البرنامج.
- تشير بعض البرامج مع رقم القناة في لائحة البرامج إلى أنه لم يتم إدخال أي اسم محطة.

لعرض Programme List (لائحة البرامج).

LIST

■ تحديد برنامج في لائحة البرامج

لتحديد برنامج.



للتبديل إلى رقم البرنامج الذي تم اختياره.



■ الترحيل عبر لائحة برامج

للعودة إلى مشاهدة التلفزيون.

LIST

لقلب الصفحات.

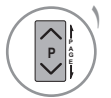

مشاهدة البرامج التلفزيونية / التحكم بالبرامج

إعداد البرامج المفضلة

■ تحديد البرنامج المفضل

إن ميزة البرامج المفضلة ملائمة بحيث تتيح لك الانتقال بسرعة إلى البرامج التي تريد مشاهدتها من دون أن يكون عليك الانتظار فيما ينتقل التلفزيون عبر البرامج الموجودة ما بين برامجك المفضلة.

لتحديد البرنامج الذي تريده. أو

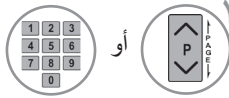

لتحديد **Favourite (المفضلة)**.

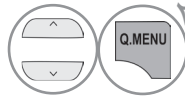

لتحديد **Favourite (المفضلة)**.

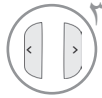

للعودة إلى مشاهدة التلفزيون.

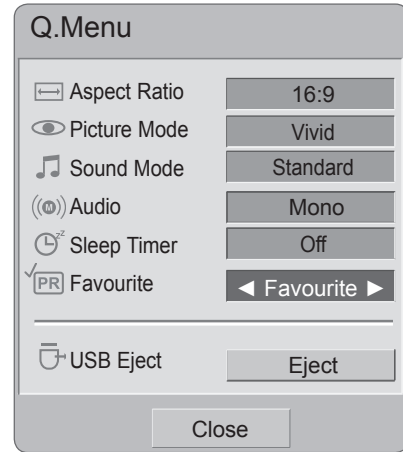

• ستُدرج هذه الميزة البرنامج الذي قمت بتحديدته تلقائياً في لائحة البرامج المفضلة لديك.

■ عرض لائحة البرامج المفضلة

لعرض **Favourite Programme List** (لائحة البرامج المفضلة).



لائحة الإدخال

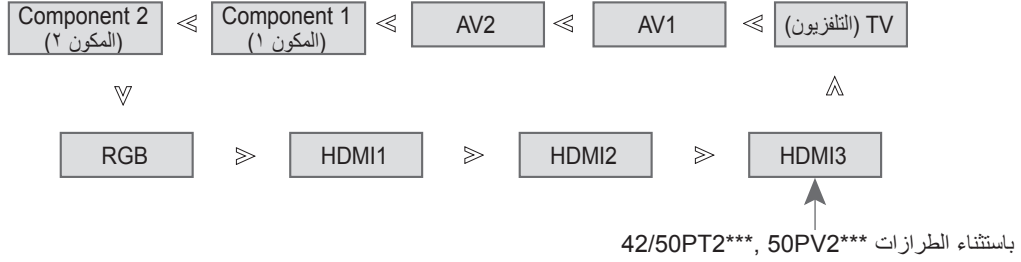

لتحديد مصدر الإدخال.

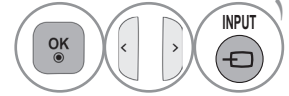

- **TV (التلفزيون)** : حدّد هذا الخيار عند مشاهدة التلفزيون.
- **AV (الصوت والصورة)** : حدّد هذا الخيار عند مشاهدة VCR أو المعدات الخارجية.
- **Component** : حدّد هذا الخيار عند استخدام مشغّل DVD أو جهاز فك تشفير رقمي موصول بموصل.
- **RGB** : حدّد هذا الخيار عند استخدام جهاز تلفزيون موصول بموصل.
- **HDMI** : حدّد هذا الخيار عند استخدام مشغّل DVD أو جهاز فك تشفير رقمي موصول بموصل.

مشاهدة البرامج التلفزيونية / التحكم بالبرامج

INPUT LABEL (اسم الإدخال)

يحدّد علامة لكل مصدر إدخال.



لتحديد **OPTION** (الخيارات).

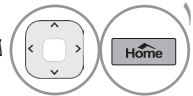

لتحديد **Input Label** (اسم الإدخال).

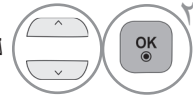

لتحديد المصدر.

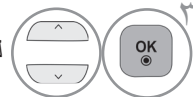

لتحديد الاسم.



- اضغط على الزر **Home/EXIT** للعودة إلى مشاهدة التلفزيون العادية.
- اضغط على الزر **BACK** للانتقال إلى شاشة القائمة السابقة.



تشتغل هذه الوظيفة فقط مع الأجهزة التي يوجد عليها شعار SIMPLINK.
يرجى التحقق من شعار SIMPLINK.

قد لا يعمل المنتج بشكل صحيح عند استخدامه مع منتجات أخرى تتضمن وظيفة HDMI-CEC.

يتيح لك ذلك التحكم بأجهزة AV أخرى متصلة بالشاشة وتشغيلها عبر كبل HDMI من دون الحاجة إلى كبلات وضوابط إضافية.

إذا لم تكن تريد قائمة SIMPLINK، فحدّد "Off" (إيقاف تشغيل).

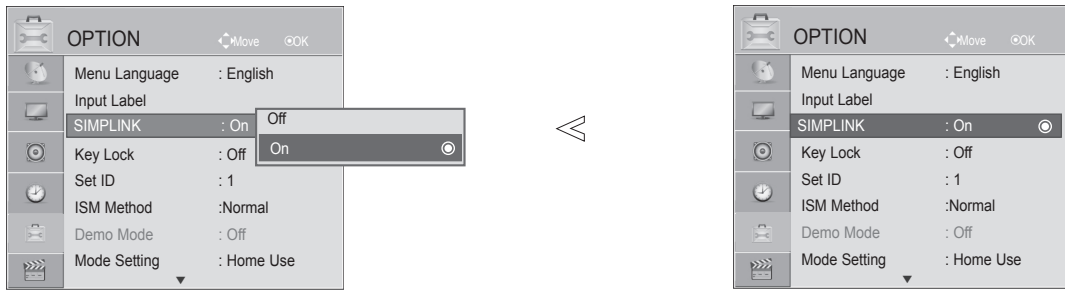

لتحديد OPTION (الخيارات).

لتحديد SIMPLINK.

لتحديد On (التشغيل) أو Off (إيقاف التشغيل).

للحفظ.

- اضغط على الزر Home/EXIT للعودة إلى مشاهدة التلفزيون العادية.
- اضغط على الزر BACK للانتقال إلى شاشة القائمة السابقة.

مشاهدة البرامج التلفزيونية / التحكم بالبرامج

التوصيل بالمسرح المنزلي مع شعار SIMPLINK.

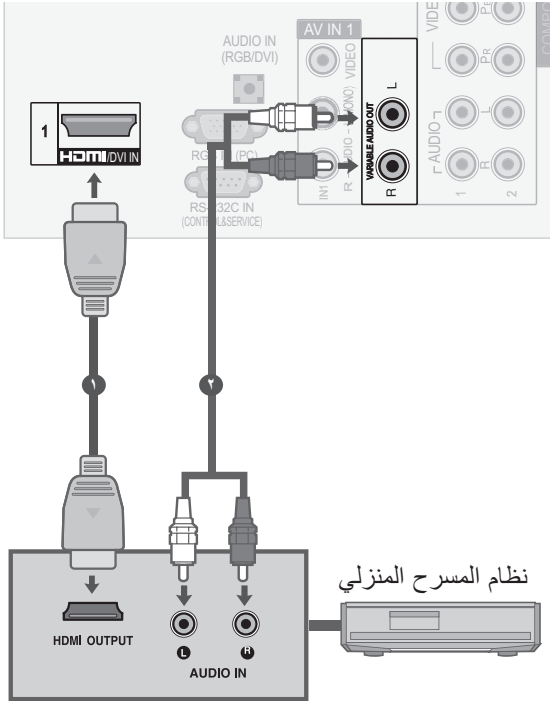

١ قم بتوصيل طرف **HDMI/DVI IN 1**، و **HDMI IN 2** و **HDMI IN 3** (باستثناء 42/50PT2***, 50PV2*** من الجهة الخلفية للتلفزيون وطرف إخراج HDMI الخاص بنظام المسرح المنزلي باستخدام كبلات HDMI).

٢ قم بتوصيل طرف إخراج الصوت من الجهة الخلفية للتلفزيون وطرف إدخال الصوت الخاص بنظام المسرح المنزلي باستخدام كبل بصري.

٣ حدّد Home Theater (المسرح المنزلي) في قائمة Speaker (مكبر الصوت) بالضغط على الزر **SIMPLINK**.

◀ عندما تقوم بتحديد أو تشغيل جهاز وسائط مع وظيفة المسرح المنزلي، يقوم مكبر الصوت بالتبديل تلقائياً إلى مكبر الصوت الخاص بنظام المسرح المنزلي (مكبر صوت HT).

ملاحظة !

- ◀ قم بتوصيل طرف HDMI/DVI IN أو HDMI IN من التلفزيون بالطرف الخلفي والجانبى (طرف HDMI) من جهاز SIMPLINK باستخدام كبل HDMI.
- ◀ عندما تقوم بتبديل مصدر الإدخال باستخدام الزر INPUT (الإدخال) على جهاز التحكم عن بعد، يمكنك إيقاف تشغيل جهاز يتم التحكم به بواسطة SIMPLINK.
- ◀ عندما تكون الوحدة متصلة بالمسرح المنزلي SIMPLINK، قم بالتعيين إلى Variable Out (الإخراج المتغير) وأوقف تشغيل مكبر صوت التلفزيون لتشغيل مكبر الصوت الخاص بنظام المسرح المنزلي. عندها، يكون مستوى الصوت الأقصى لمكبر الصوت الخاص بنظام المسرح المنزلي مضبوطاً على مستوى صوت جهاز التلفزيون.

وظائف SIMPLINK

Disc playback (تشغيل الأقراص)

قم بالتحكم بأجهزة AV المتصلة بالضغط على الأزرار </V/ \> و OK (موافق) و > و < و << و >> .

Direct Play (التشغيل المباشر)

بعد توصيل أجهزة AV بجهاز التلفزيون، يمكنك التحكم بالأجهزة وتشغيل الوسائط مباشرةً من دون ضوابط إضافية.

Select AV device (تحديد جهاز الصوت والصورة)

يمكنك من تحديد أحد أجهزة AV المتصلة بالتلفزيون ومن تشغيله.

Power off all devices (إيقاف تشغيل كل الأجهزة)

عندما تقوم بإيقاف تشغيل التلفزيون، يتم إيقاف تشغيل كل الأجهزة المتصلة.

Switch audio-out (تغيير إخراج الصوت)

يوفر لك طريقة سهلة لتغيير إخراج الصوت.

Sync Power on (تشغيل المزامنة)

عندما يبدأ طرف HDMI للجهاز المزود بوظيفة Simplink بالتشغيل، يقوم جهاز التلفزيون بالتبديل تلقائياً إلى وضع التشغيل.

* لا يوفر الجهاز المتصل بجهاز التلفزيون عبر كبل HDMI والذي لا يدعم SIMPLINK، هذه الوظيفة.

ملاحظة: لتشغيل SIMPLINK، يجب استخدام كبل (كبل HDMI عالي السرعة) مع وظيفة *CEC. CEC*: التحكم بالأجهزة الإلكترونية الخاصة بالعملاء).

قائمة SIMPLINK

اضغط على الزر < > ثم على الزر OK (موافق) لتحديد مصدر SIMPLINK المطلوب.



1 **TV viewing (مشاهدة التلفزيون)** : للتبديل إلى برنامج التلفزيون السابق بغض النظر عن الوضع الحالي.

2 **DISC playback (تشغيل الأقراص)** : لتحديد الأقراص المتصلة وتشغيلها.

عند توفر عدة أقراص، يتم عرض عناوين الأقراص في أسفل الشاشة للملاءمة.

3 **VCR playback (تشغيل VCR)** : لتشغيل VCR المتصل والتحكم به.

4 **HDD Recordings playback (تشغيل تسجيلات محرك الأقراص الصلبة)** : لتشغيل التسجيلات المخزنة على محرك الأقراص الصلبة والتحكم بها.

5 **Audio Out to Home theater/Audio Out to TV (إخراج الصوت لنظام المسرح المنزلي/إخراج الصوت للتلفزيون)**: لتحديد نظام المسرح المنزلي أو مكبر صوت التلفزيون لإخراج الصوت.

مشاهدة البرامج التلفزيونية / التحكم بالبرامج

AV MODE (وضع الصوت والصورة)

يمكنك تحديد أفضل صورة وصوت عند توصيل أجهزة AV بإدخال خارجي.

Off (إيقاف تشغيل) لتعطيل وضع AV.

Cinema (السينما) لتحسين الفيديو والصوت عند مشاهدة الأفلام.

Sport (الرياضة) لتحسين الفيديو والصوت عند مشاهدة الأحداث الرياضية.

Game (الألعاب) لتحسين الفيديو والصوت عند تشغيل الألعاب.

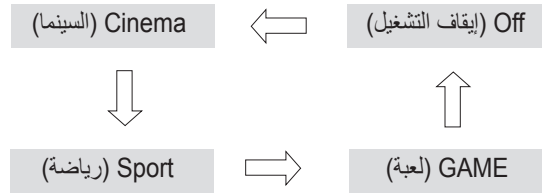

اضغط على الزر **AV MODE (وضع الصوت والصورة)** بشكل متكرر لتحديد المصدر المطلوب.



- إذا حددت **Cinema (السينما)** في وضع AV، فيتم تحديد **Cinema (السينما)** لكل من **Picture Mode (وضع الصورة)** و **Sound Mode (وضع الصوت)** في قائمة **PICTURE (الصورة)** وقائمة **AUDIO (الصوت)** على التوالي.
- إذا حددت **"Off" (إيقاف تشغيل)** في وضع AV، فيتم تحديد الصورة التي قمت بضبطها في الأصل.

التهيئة (إعادة التعيين إلى الضوابط الأصلية الافتراضية)

استخدم هذه الوظيفة لإعادة تعيين كل خيارات القائمة إلى قيمها الأصلية الافتراضية المضبوطة مسبقاً. تحذف هذه الوظيفة كل برامج التلفزيون. عند اكتمال **Initial Setting (الضبط الأصلي)**، يجب إعادة بدء تهيئة الإعداد.

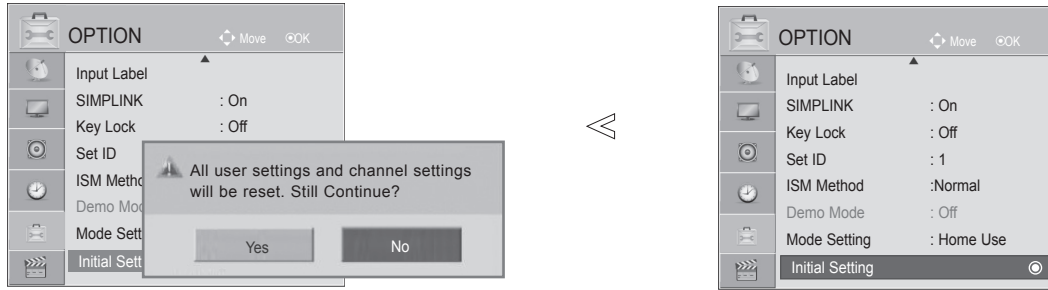

١ لتحديد **OPTION (الخيارات)**.

٢ لتحديد **Initial Setting (الضبط الأصلي)**.

٣ لتحديد **Yes (نعم)**.

٤ لبدء **Initial Reset (إعادة الضبط الأصلي)**.

- اضغط على الزر **Home/EXIT** للعودة إلى مشاهدة التلفزيون العادية.
- اضغط على الزر **BACK** للانتقال إلى شاشة القائمة السابقة.

مشاهدة البرامج التلفزيونية / التحكم بالبرامج

KEY LOCK (قفل المفاتيح)

يمكن ضبط التلفزيون بحيث يصبح استخدام جهاز التحكم عن بعد ضرورياً للتحكم به.

ويمكن استخدام هذه الميزة لتجنب مشاهدة عروض غير مسموح به.

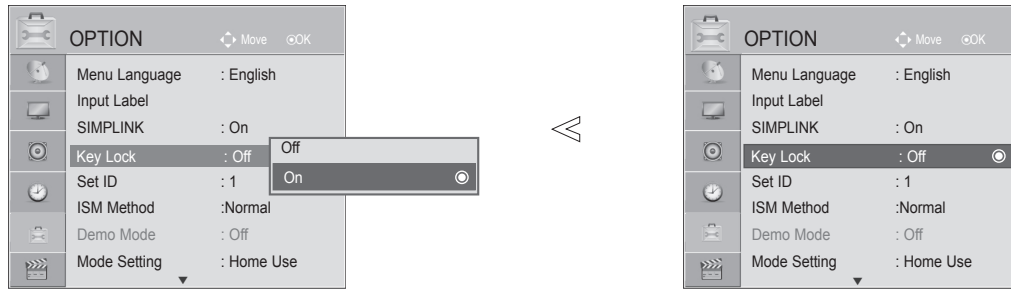

- في **Key Lock (قفل المفاتيح) On (تشغيل)**، إذا كان التلفزيون متوقفاً عن التشغيل، اضغط لتشغيله على الزر **INPUT (الإدخال)**، P 8 7 على التلفزيون أو على الزر **POWER INPUT (إدخال الطاقة)**، P 8 7 أو **NUMBER (الرقم)** على جهاز التحكم عن بعد وبعدها يتم تشغيل الجهاز.
- في وضع **قفل المفاتيح قيد التشغيل**، تظهر العبارة ' **Key Lock X On (قفل المفاتيح قيد التشغيل)** ' على الشاشة في حال تم الضغط على أي زر من الجانب الأمامي من التلفزيون أثناء المشاهدة.

لتحديد **OPTION (الخيارات)**.

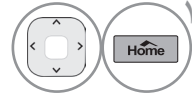

لتحديد **Key Lock (قفل المفاتيح)**.

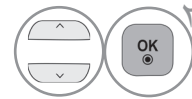

لتحديد **On (التشغيل)** أو **Off (إيقاف التشغيل)**.

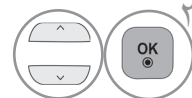

للحفظ.



- اضغط على الزر **Home/EXIT** للعودة إلى مشاهدة التلفزيون العادية.
- اضغط على الزر **BACK** للانتقال إلى شاشة القائمة السابقة.

لاستخدام جهاز USB

عند توصيل جهاز USB

عند توصيل جهاز USB، ستظهر القائمة المنبثقة هذه تلقائيًا. لن تظهر "القائمة المنبثقة" عند تنشيط قائمة خيارات العرض. لا يمكنك في جهاز USB إضافة حافظه جديدة أو حذف واحدة موجودة. ■ قد تختلف الصورة المبينة بحسب جهاز التلفزيون لديك.

• يدعم جهاز التلفزيون هذا ملفات JPEG وMP3 وSD DivX.

١ قم بتوصيل جهاز USB بمقبس إدخال USB الموجود على جهاز التلفزيون.

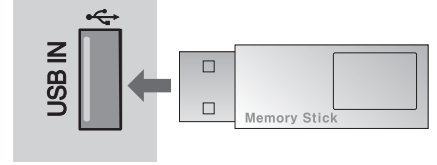

عند إزالة جهاز USB

حدد قائمة إخراج USB قبل إزالة جهاز USB.

لتحديد Eject (إخراج).

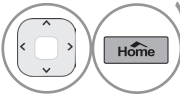

حدد PHOTO LIST (لائحة الصور)، أو MUSIC LIST (لائحة ملفات الموسيقى) أو MOVIE LIST (لائحة الأفلام).

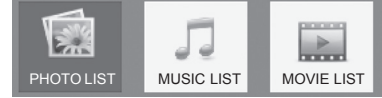

احتياطات استخدام جهاز USB

- ▶ يمكن التعرف فقط على جهاز تخزين USB.
- ▶ إذا تم توصيل جهاز تخزين USB عبر موزع USB، لن يتم التعرف على الجهاز.
- ▶ قد لا يتم التعرف على جهاز تخزين USB عند استخدام برنامج تعرف تلقائي.
- ▶ قد لا يتم التعرف على جهاز تخزين USB يستخدم برنامج التشغيل الخاص به.
- ▶ قد تعتمد سرعة التعرف على جهاز تخزين USB على كل جهاز.
- ▶ يرجى عدم إيقاف تشغيل التلفزيون أو فصل جهاز USB أثناء عمل جهاز تخزين USB. عند فصل أو إزالة هذا الجهاز فجأة، قد تتلف الملفات المخزنة أو يتضرر جهاز تخزين USB.
- ▶ يرجى عدم توصيل جهاز تخزين USB الذي تم تشغيله بطريقة مصنعة على الكمبيوتر. قد يسبب الجهاز عدم عمل المنتج بشكل صحيح أو تعذر تشغيله. لا تنس أبدا استخدام جهاز تخزين USB بملفات موسيقى أو ملفات صور عادية فقط.
- ▶ يرجى استخدام جهاز تخزين USB فقط تم تنسيقه كنظام ملف FAT16 و FAT32 و NTFS المتوفر مع نظام تشغيل Windows. في حال تم تنسيق جهاز تخزين كبرنامج أداة مساعدة مختلف لا يدعمه نظام تشغيل Windows، فقد لا يتم التعرف عليه.
- ▶ لا يمكن حذف الملفات من على جهاز تخزين USB في نظام ملف NTFS.
- ▶ يرجى توصيل الطاقة بجهاز تخزين USB يتطلب طاقة خارجية. إذا تعذر ذلك، فلن يتم التعرف على الجهاز.
- ▶ يرجى توصيل جهاز تخزين USB بكبل متوفر من الجهة المصنعة لجهاز USB. إذا تم توصيله بكبل من جهة تصنيع أخرى غير جهة تصنيع USB، أو بكبل طويل جدا، فقد لا يتم التعرف على الجهاز.
- ▶ قد لا يتم دعم بعض أجهزة تخزين USB أو تشغيلها بشكل سلس.
- ▶ يمكن التعرف على ٩٩٩ ملف ٢٠٠ ومجلد كحد أقصى.
- ▶ لا يمكن محاذاة البيانات في جهاز تخزين USB.
- ▶ يمكن التعرف على ١٢٨ حرفاً إنجليزياً كاسم ملف.
- ▶ يرجى نسخ الملف المهم احتياطياً، إذ قد تتلف بيانات جهاز USB. على المستهلك تحمل مسؤولية إدارة البيانات، وبالتالي لن تشمل كفالة جهة التصنيع المنتج الذي يتضمن بيانات متلفة.
- ▶ إذا تم توصيل جهاز USB في Standby Mode (وضع الاستعداد)، سيتم تحميل القرص الثابت المحدد تلقائياً عند تشغيل التلفزيون.
- ▶ تبلغ السعة الموصى بها ١٠٠٠ بايت أو أقل لقرص USB الثابت الخارجي و ٣٢ جيجابايت أو أقل لذاكرة USB.
- ▶ قد يتطلب التلفزيون المزيد من الوقت لاكتشاف ما إذا كان حجم التخزين أكبر. إذا تم توصيل ذاكرة USB في Standby Mode (وضع الاستعداد)، ستكون فترة التشغيل أطول مما هي عليه من دون ذاكرة.
- ▶ قد لا يعمل أي جهاز تتجاوز سعته الحد الموصى به بشكل صحيح.
- ▶ إذا لم يعمل قرص USB الثابت الخارجي مع وظيفة "Energy Saving" (توفير الطاقة)، قم بإيقاف تشغيل القرص الثابت ثم أعد تشغيله ليعمل بشكل صحيح.

لائحة الصور

يمكنك عرض ملفات الصور على جهاز تخزين USB. قد يختلف On Screen Display (العرض على الشاشة) عن جهاز التلفزيون لديك. تعتبر الصور مثلاً لتوفير المساعدة أثناء تشغيل التلفزيون. عند مشاهدتك الصور من خلال وظيفة Photo List (لائحة الصور)، لا يمكنك تغيير وضع الصورة.

ملف دعم الصور بتنسيق (*.JPEG)

الخط الأساسي: الحد الأقصى 4800 x no limit.

الحد الأدنى 64 X 64

- ملفات jpeg المحسنة غير مدعومة.
- يمكنك تشغيل ملفات JPEG فقط.
- مسح خط الأساس فقط مدعوم بين ملفات JPEG (SOF0 و SOF1 فقط).
- تعرض الملفات غير المدعومة بتنسيق bitmap.

مكونات الشاشة

لتحديد Photo List (لائحة الصور).
لتحديد USB.

١ للانتقال إلى الحافظة لأعلى
٢ الصفحة الحالية/ مجموع الصفحات
٣ إجمالي عدد الصور المميزة بعلامة
٤ الأزرار المناظرة بجهاز التحكم عن بعد

لاستخدام جهاز USB

تحديد الصور والقائمة المنبثقة

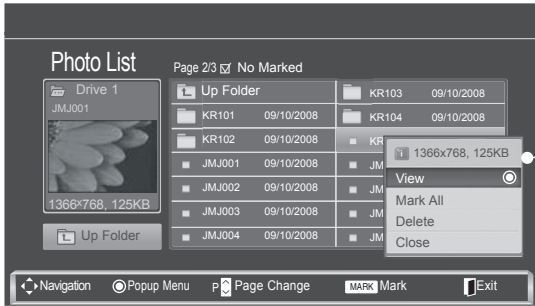
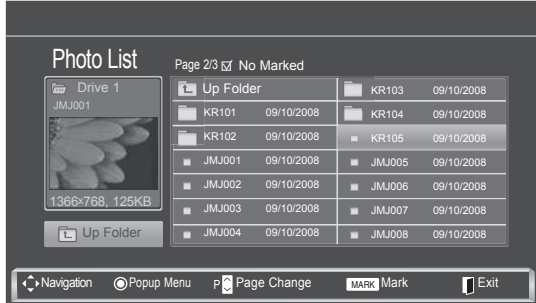

- ◀ **View (عرض)**: لعرض العنصر الذي تم تحديده.
- ◀ **Mark All (تمييز الكل)**: لتمييز كل الصور على الشاشة.
- ◀ **Unmark All (إزالة تمييز الكل)**: لإزالة تحديد كل العناصر التي تم تمييزها.
- ◀ **Delete (حذف)**: حذف عنصر الصورة المحدد.
- ◀ **Close (إغلاق)**: لإغلاق القائمة المنبثقة.

- استخدم زر **VP** للتحقق في صفحة الصورة.
- استخدم الزر **MARK (تمييز بعلامة)** لتمييز أو إزالة تمييز الصورة. عند تمييز صورة أو أكثر، يمكنك مشاهدة كل صورة تم تمييزها أو عرض شرائح الصور التي تم تمييزها. إذا لم يتم تمييز أي صورة، يمكنك عرض كل صورة على حدة في الحافظة أو عرض شرائح كل الصور في الحافظة.

لتحديد الحافظة الهدف أو محرك الأقراص.



لتحديد الصور التي تريدها.

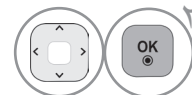

لعرض القائمة المنبثقة.

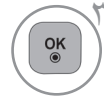

لتحديد القائمة المنبثقة التي تريدها.

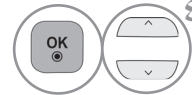

- اضغط على الزر **BACK** للعودة إلى مشاهدة التلفزيون العادية.

إعداد القائمة في الشاشة بحجمها الكامل

يمكنك تغيير الضوابط لعرض الصور المخزنة على جهاز USB، على شاشة بحجمها الكامل. تتوفر العمليات المفصلة على شاشة عرض الصور بحجمها الكامل.

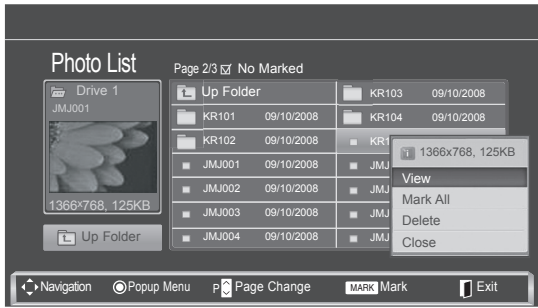
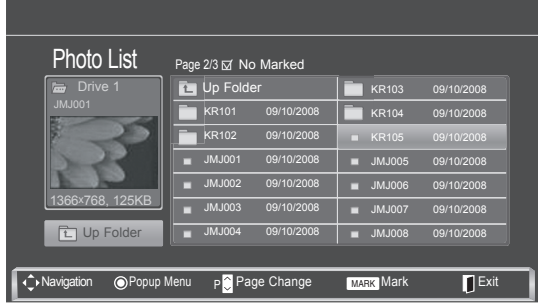

قد تغير نسبة ارتفاع الصورة وعرضها حجم الصورة المعروضة على الشاشة بحجمها الكامل. اضغط على الزر **EXIT** (خروج) للانتقال إلى شاشة القائمة السابقة.

لتحديد الحافظة الهدف أو محرك الأقراص.



لتحديد الصور التي تريدها.

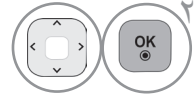

لعرض القائمة المنبثقة.

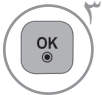

لتحديد **View** (عرض).



تعرض الصورة التي تم تحديدها بحجمها الكامل.



لاستخدام جهاز USB

قم بتحديد **Slideshow** (عرض الشرائح)، أو **BGM** (موسيقى الخلفية)، أو **U** (تدوير) أو **Rotate** (تدوير)، أو **Delete** (حذف) أو **Hide** (إخفاء).

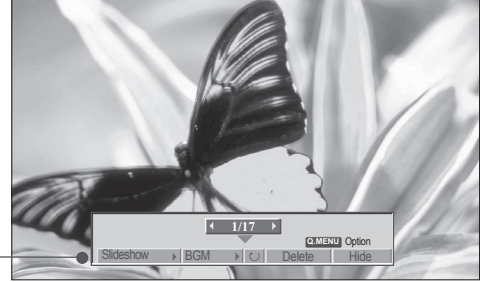
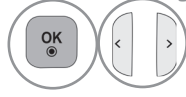

- استخدم زر > لتحديد الصورة السابقة أو التالية.
- استخدم زر < لتحديد القائمة على الشاشة بكامل حجمها والتحكم بها.

◀ **Slideshow** (عرض الشرائح) : عندما لا يتم تحديد أي صورة، تعرض كل الصورة في الحافظة الموجودة خلال عرض الشرائح. إذا تم تحديد بعض الصور، تعرض هذه الصور في عرض الشرائح.

■ قم بضبط الفاصل الزمني لعرض الشرائح في **Option** (الخيارات).

◀ **BGM** (موسيقى الخلفية) : للاستماع إلى الموسيقى أثناء عرض الصور بحجمها الكامل. ■ قم بضبط مجلد الموسيقى على **BGM** (موسيقى الخلفية) في **Options** (الخيارات) قبل استخدام هذه الوظيفة.

◀ **U** (تدوير) : لتدوير الصور. ■ لتدوير الصورة ٩٠°، أو ١٨٠°، أو ٢٧٠°، أو ٣٦٠ درجة مئوية باتجاه عقارب الساعة.

◀ **Delete** (حذف) : لحذف الصور.

◀ **Hide** (إخفاء) : لإخفاء القائمة على الشاشة بحجمها الكامل. ■ لعرض القائمة مجدداً على الشاشة بحجمها الكامل، اضغط على زر **OK** (موافق).

استخدام وظائف لأحة الصور

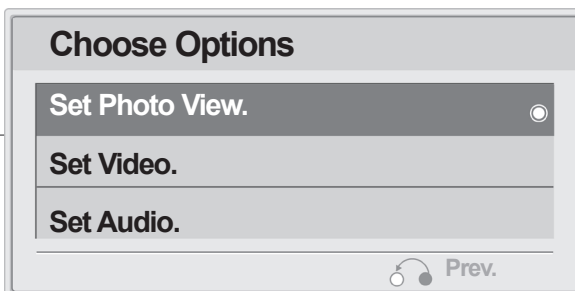
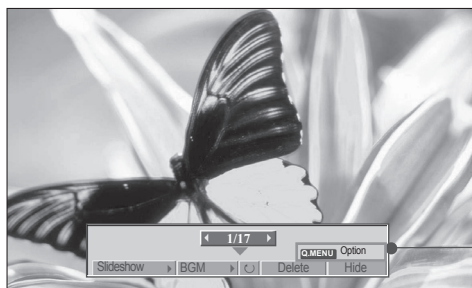

ملاحظة!

◀ في حالة تحديد "Off" (إيقاف التشغيل) لمكبر صوت التلفزيون، لن تعمل ميزات **Set Audio (ضبط الصوت)** في **Choose Options** (تحديد الخيارات).

لتحديد القائمة المنبثقة.



لتحديد **Set Photo View (ضبط عرض الصورة)**، أو **Set Video (ضبط الفيديو)** أو **Set Audio (ضبط الصوت)**.

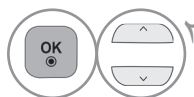

◀ عند تحديد **Set Photo View (ضبط عرض الصورة)**.

■ لا يمكنك تغيير **Music Folder (حافظة ملفات الموسيقى)** عندما تكون **BGM (موسيقى الخلفية)** قيد التشغيل.

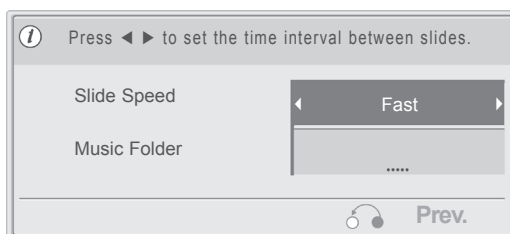

لعرض **Slide Speed (سرعة الشرائح)** أو **Music Folder (حافظة ملفات الموسيقى)**.



لإجراء الضوابط المناسبة.



لاستخدام جهاز USB

◀ عند تحديد **Set Video** (ضبط الفيديو).

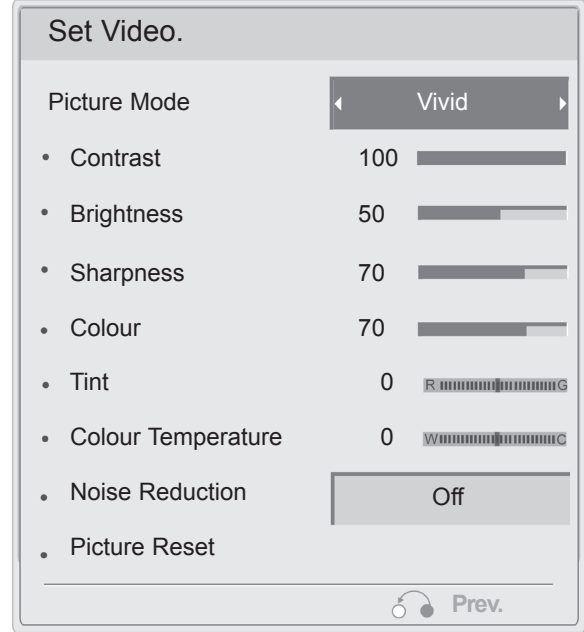

ملاحظة!

وضع غير مدعوم في وظيفة Set Video (ضبط الفيديو). APS Auto Power Save

لإجراء الضوابط المناسبة. (راجع الصفحات ٥٣ إلى ٥٥ ، ٥٨)



◀ عند تحديد **Set Audio** (ضبط الصوت).

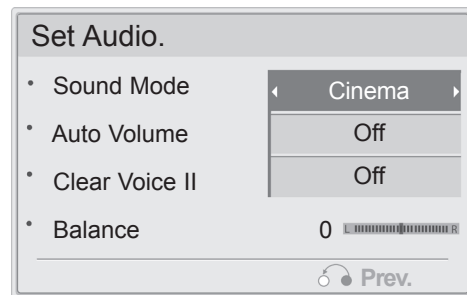

لعرض **Sound Mode** (وضع الصوت)، **Auto Volume** (الضبط التلقائي لمستوى الصوت)، **Clear Voice II** (صوت واضح II) و **Balance** (التوازن).

لإجراء الضوابط المناسبة. (راجع ص ٦٢ إلى ٦٦)



MUSIC LIST (لائحة ملفات الموسيقى)

قد تتضمن ملفات m (*.MP3) التي تم شراؤها قيود على حقوق النسخ. قد لا يدعم هذا النموذج إعادة تشغيل هذه الملفات. يمكن تشغيل ملف الموسيقى على جهاز USB لديك من خلال هذه الوحدة. قد يختلف On Screen Display (العرض على الشاشة) عن جهاز التلفزيون لديك. تعتبر الصور مثلاً لتوفير المساعدة أثناء تشغيل التلفزيون.

ملف دعم الصور بتنسيق (*.MP3)
معدل البت : ٣٢ كيلو إلى ٣٢٠ كيلو بت
معدل تحليل MPEG1 طبقة ٣ : ٣٢ كيلو إلى ٤٨ كيلوهرتز

مكونات الشاشة

لتحديد Music List (لائحة ملفات الموسيقى).

لتحديد USB.

١ للانتقال إلى الحافظة لأعلى

٢ الصفحة الحالية/ مجموع الصفحات

٣ إجمالي عدد عناوين الموسيقى التي تم تمييزها بعلامة

٤ الأزرار المناظرة بجهاز التحكم عن بعد

| Title | Duration |
|----------------|----------|
| Up Folder | |
| 001. S001. mp3 | 03:33 |
| 003. S002.mp3 | 04:45 |
| 004. S003.mp3 | 01:30 |
| 006. S004.mp3 | 02:37 |
| 007. S005.mp3 | 01:58 |

Navigation PopUp Menu Page Change Option Mark Mark Exit

لاستخدام جهاز USB

تحديد ملفات الموسيقى والقائمة المنبثقة

كما هو موضح، يتم تضمين ما يصل إلى 6 عناوين للموسيقى لكل صفحة.

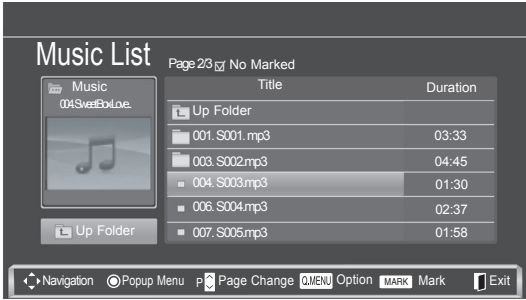

▶ **Play (تشغيل)** (أثناء الإيقاف): لتشغيل عناوين ملفات الموسيقى المحددة.

عند بلوغ نهاية ملف الموسيقى المشغل، يتم تشغيل العنوان المحدد التالي. في حالة عدم وجود عناوين ملفات موسيقى محددة للتشغيل، سيتم تشغيل عنوان ملف الموسيقى التالي في الحافظة الحالية.

▶ **Play Marked (تشغيل المميزة بعلامة)**: لتشغيل عناوين ملفات الموسيقى المحددة. عند بلوغ نهاية ملف الموسيقى المشغل، يتم تشغيل العنوان المحدد التالي تلقائياً.

▶ **Stop Play (إيقاف التشغيل)** (أثناء التشغيل): لإيقاف تشغيل عناوين الموسيقى.

▶ **Play with Photo (تشغيل مع الصور)**: لبدء تشغيل عناوين ملفات الموسيقى المحددة ثم الانتقال إلى Photo List (لائحة الصور).

▶ **Mark All (تمييز الكل)**: لتمييز جميع عناوين ملفات الموسيقى في الحافظة.

▶ **Unmark All (إلغاء تمييز الكل)**: لإلغاء تمييز كل عناوين ملفات الموسيقى المميزة.

▶ **Delete (حذف)**: لحذف عناوين ملفات الموسيقى المحددة.

▶ **Close (إغلاق)**: لإغلاق القائمة المنبثقة.

- استخدم الزر **PAUSE** للانتقال لأعلى ولأسفل في صفحة الموسيقى.
- استخدم الزر **MARK (تمييز بعلامة)** لتمييز أو إزالة تمييز الصورة. عند تمييز ملف موسيقى أو أكثر، يتم تشغيل عناوين ملفات الموسيقى المميزة بالتتابع. على سبيل المثال، إذا أردت الاستماع إلى عنوان ملف موسيقى واحد فقط بشكل متكرر، فما عليك إلا تمييز عنوان الموسيقى وتشغيله. في حالة عدم تمييز عنوان ملف موسيقى، يتم تشغيل جميع عناوين الموسيقى في الحافظة بالتتابع.

1 لتحديد الحافظة الهدف أو محرك الأقراص.



2 لتحديد عنوان ملف الموسيقى المطلوب.

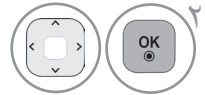

3 لعرض القائمة المنبثقة.



4 لتحديد القائمة المنبثقة التي تريدها.

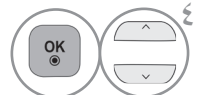

- اضغط على الزر **BACK (رجوع)** للعودة إلى مشاهدة التلفزيون.

استخدام وظيفة لائحة ملفات الموسيقى، التشغيل

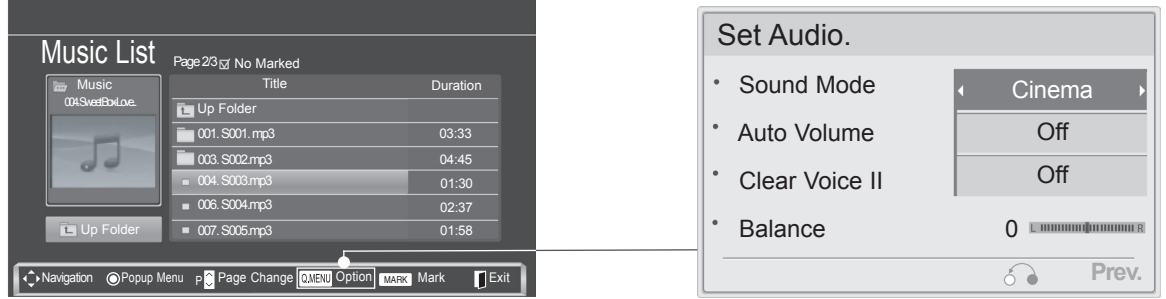

لعرض **Sound Mode** (وضع الصوت).



لإجراء الضوابط المناسبة. (راجع ص ٦٢ إلى ٦٦)

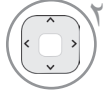

ملاحظة!

◀ في حالة تحديد "Off" (إيقاف التشغيل) لمكبر صوت التلفزيون، لن يعمل الخيار **Set Audio** (ضبط الصوت).

- إذا لم تضغط على أي زر لفترة أثناء التشغيل، سيظهر مربع معلومات التشغيل (كما هو موضح أدناه) على شكل شاشة توقف.
 - ما المقصود بشاشة التوقف؟
- تعمل شاشة التوقف على منع تلف وحدات البكسل بالشاشة وذلك بسبب استمرار عرض صورة ثابتة على الشاشة لمدة طويلة.

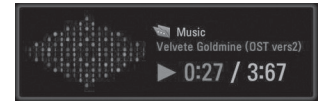

ملاحظة!

- ◀ عند تشغيل ملف موسيقى، يتم عرض خلف العنوان.
- ◀ لا يتم تشغيل ملف الموسيقى التالف أو المعيب ولكن يتم عرض ٠٠:٠٠ في وقت التشغيل.
- ◀ لا يتم بدء تشغيل ملف الموسيقى الذي تم تنزيله من خدمة مدفوعة والذي يكون محمياً بموجب حقوق النشر ولكن يتم عرض معلومات عدم الملاءمة في وقت التشغيل.
- ◀ في حالة الضغط على OK (موافق)، يتم إيقاف أزرار وشاشة التوقف.
- ◀ لا يمكن لجهاز التلفزيون هذا تشغيل ملفات الموسيقى التي يقل حجمها عن ٣٢ كيلوبايت.
- ◀ تتوفر الأزرار PLAY (تشغيل) (▶) و Pause (إيقاف مؤقت) (II) و و بجهاز التحكم عن بعد في هذا الوضع.
- ◀ يمكنك استخدام الزر لتحديد ملف الموسيقى التالي والزر لتحديد ملف الموسيقى السابق.

لاستخدام جهاز USB

MOVIE LIST (لائحة الأفلام)

يتم تنشيط لائحة الأفلام عند اكتشاف وحدة USB. وتستخدم عند تشغيل ملفات الأفلام على التلفزيون. وتقوم بعرض الأفلام في خافظة USB كما تدعم الخيار Play (تشغيل). تسمح بتشغيل جميع الأفلام في الخافظة والملفات التي يريدها المستخدم. لا يُسمح بعمليات التحرير مثل الحذف والإضافة. وهي عبارة عن لائحة أفلام تقوم بعرض معلومات المجلد وملف DivX. تدعم ما يصل إلى أربعة محركات اقراص.

ملف دعم الأفلام (*.avi/* .DivX)

تنسيق الفيديو : MPEG1 ، MPEG2 ، MPEG4 (لا يدعم Microsoft MPEG4-V2 ، V3) ، DivX ، DivX 4.xx ، DivX 3.xx ، DivX 5.xx ، DivX VOD (DRM) ، Xvid ، DivX 6.xx (تشغيل)

تنسيق الصوت : Mpeg ، PCM ، Mp3 ، Dolby Digital .

التردد النموذجي: ٣٢ ك إلى ٤٨ كيلوهرتز

معدل نقل البيانات: ٣٢ ك إلى ٣٢٠ كيلوبت/ثانية

تنسيق الترجمة : *.srt / *.smi / (SubViewer 2.0 ، MicroDVD) *.sub /*.ssa /*.txt *(نظام ترجمة أقراص DVD)

• قد لا تعمل بعض الترجمات التي أنشأها المستخدم بالصورة الصحيحة.

• ينبغي ترتيب معلومات الوقت المضمنة في ملف ترجمة خارجي بشكل تصاعدي حتى يمكن تشغيلها.

• يجب وضع ملف الفيديو وملف الترجمة في الخافظة نفسها.

• يجب أن يكون اسم ملف الفيديو هو اسم ملف الترجمة نفسه حتى يتم عرض الترجمات بشكل صحيح.

• في حالة عدم وجود صفحات بينية في هيكل الفيديو والصوت لخاص بالملف المسجل، فسيتم إخراج إما الفيديو أو الصوت.

• قد لا يتم تشغيل الفيديو عبر موصل USB الذي لا يعتمد السرعة العالية بشكل سليم.

• كما يتم دعم وحدات تخزين USB الأقل من USB 2.0. ولكنها قد لا تعمل بشكل سليم في لائحة الأفلام.

• قد لا يتم تشغيل DivX تبعًا للأنواع الخاصة به أو طرق التسجيل.

• في حالة عدم وجود صفحات بينية في هيكل الفيديو والصوت لخاص بالملف المسجل، فسيتم إخراج إما الفيديو أو الصوت.

• أقصى معدل نقل بيانات لملفات DivX يمكن تشغيله هو ٤ ميغابايت/ثانية.

• لا يمكن الوصول إلى أقصى عدد إطارات في الثانية (FPS) إلا عند مستوى SD. يصل معدل الإطارات في الثانية إلى 25 إطارًا/ث عند دقة (720*576) أو 30 إطارًا/ث عند دقة (720*480) تبعًا للدقة.

• قد لا يتم تشغيل الملفات التي يبلغ معدل الإطارات في الثانية لها 25 إطارًا/ث أو 30 إطارًا/ث أو أعلى بشكل سليم.

• قد لا يتم تشغيل الملفات المرزمة باستخدام تقنية GMC (وهي اختصار لتعويض الصور المتحركة الشامل).

• قد لا يتم تشغيل بعض ملفات الفيديو التي تم إنشاؤها باستخدام جهاز تشفير فيديو.

• قد لا يتم عرض بعض ملفات الترجمة غير المرتبة بالتتابع.

| الاسم الامتداد | جهاز فك تشفير الفيديو | برنامج فك تشفير الفيديو | الدقة |
|--------------------------|---|-------------------------|--------------------|
| mpg، mpeg، mpe، vob، dat | MPEG1، MPEG2 | AC3·MPEG·MP3·PCM | 720x576 في وضع 25p |
| Avi، DivX، m4v | MPEG 4-SP، MPEG4-ASP، DivX 3.xx، DivX 4.xx، DivX 5.xx ، DivX 6.xx (تشغيل)، Xvid | AC3·MPEG·MP3·PCM | 720x480 في وضع 30p |

مكونات الشاشة

لتحديد **Movie List** (لائحة الأفلام).

1 للانتقال إلى الحافظة لأعلى

2 الصفحة الحالية/ مجموع الصفحات

3 إجمالي عدد عناوين الأفلام المميزة

4 الأزرار المناظرة بجهاز التحكم عن بعد

لتحديد **USB**.

Movie List Page 2/3 No Marked

| Title | Duration |
|----------------|----------|
| Up Folder | |
| Favorite Music | 00:03:33 |
| B001 | 00:04:45 |
| B002 | 00:01:13 |
| B003 | 00:03:13 |
| B004 | 00:02:51 |

Navigation PopUp Menu Page Change MARK Mark Exit

ملاحظة!

- ◀ يجب وضع ملف فيلم DivX وملف الترجمة الخاص به في الحافظة نفسها.
- ◀ يجب أن يتطابق اسم ملف الفيديو وملف الترجمة الخاص به لكي يتم تشغيله.
- ◀ استخدم المفاتيح يمين/يسار (</>) للانتقال إلى إطار محدد للأمام أو الخلف أثناء تشغيل الفيلم. (قد لا يعمل مفتاحا اليمين/اليسار (</>) بشكل سليم مع بعض الملفات أثناء تشغيل أحد الأفلام.)

لاستخدام جهاز USB

تحديد الأفلام والقائمة المنبثقة

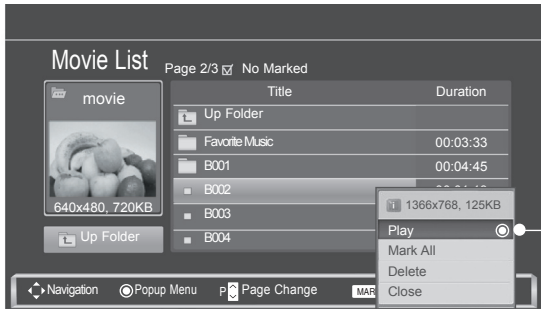
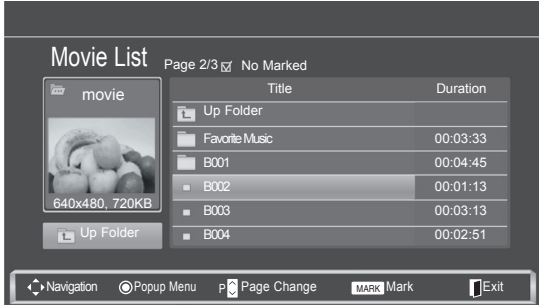

- ◀ **Play (تشغيل)** : لتشغيل عناوين الأفلام المحددة. يتم تنفيذ وظيفة DivX Play أثناء تغيير الشاشة.
- ◀ **Play Marked (تشغيل المميزة بعلامة)** : لتشغيل عناوين الأفلام المحددة. عند بلوغ نهاية الفيلم المشغل، يتم تشغيل العنوان المحدد التالي تلقائياً.
- ◀ **Mark All (تمييز الكل)** : لتمييز جميع عناوين الأفلام في الحافظة.
- ◀ **Unmark All (إلغاء تمييز الكل)** : لإلغاء تمييز كل عناوين الأفلام المميزة.
- ◀ **Delete (حذف)** : لحذف عناوين الأفلام المحددة.
- ◀ **Close (إغلاق)** : لإغلاق القائمة المنبثقة.

• في حالة عدم دعم بعض الملفات، تظهر رسالة بخصوص الملف غير المدعوم.

1 لتحديد الحافظة الهدف أو محرك الأقراص.

2 لتحديد عنوان الفيلم المطلوب.

3 لعرض القائمة المنبثقة.

4 لتحديد القائمة المنبثقة التي تريدها.

• اضغط على الزر **BACK** للعودة إلى مشاهدة التلفزيون.

استخدام وظيفة لائحة ملفات الموسيقى، التشغيل

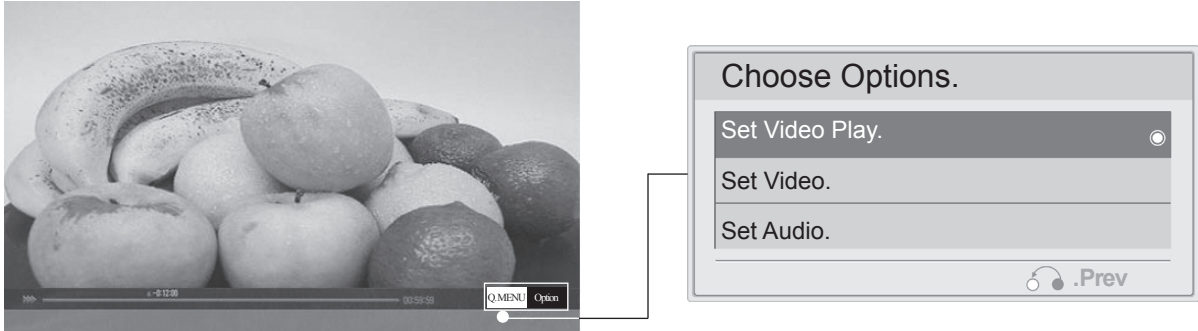

ملاحظة!

◀ في حالة تحديد "Off" (إيقاف التشغيل) لمكبر صوت التلفزيون، لن تعمل ميزات **Set Audio** (ضبط الصوت) في **Choose Options** (تحديد الخيارات).

لتحديد القائمة المنبثقة.



لتحديد **Set Video Play** (ضبط تشغيل الفيديو) أو **Set Video** (ضبط الفيديو) أو **Set Audio** (ضبط الصوت).

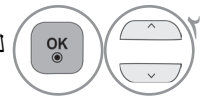

◀ عند تحديد **Set Video Play** (ضبط تشغيل الفيديو).

◀ **Picture Size** (حجم الصورة) : لتحديد تنسيق الصورة المطلوب أثناء تشغيل الفيلم.
 ◀ **Audio Language** (لغة الصوت) و **Subtitle Language** (لغة الترجمة) :
 لتغيير مجموعة اللغة الخاصة بالصوت/الترجمة أثناء تشغيل الفيلم.
 ◀ **Sync** (المزامنة) : لضبط مزامنة الوقت الخاصة بالترجمة من -10 ثوانٍ إلى +10
 ثوانٍ من خلال خطوات تبلغ كل منها 0,5 ثانية أثناء تشغيل الفيلم.
 ◀ **Position** (الوضع) : لتغيير موضع الترجمة لأعلى أو أسفل أثناء تشغيل
 الفيلم.

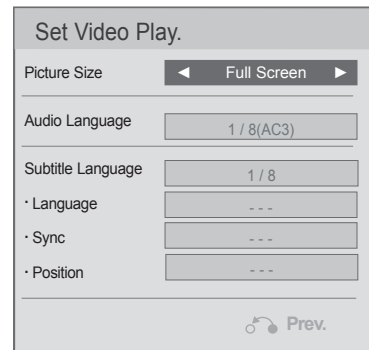

لعرض **Picture Size** (حجم الصورة) أو **Audio Language** (لغة الصوت) أو **Subtitle Language** (لغة الترجمة).



لإجراء الضوابط المناسبة.

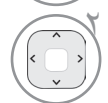

لاستخدام جهاز USB

| Support Language (اللغات المدعومة) | Subtitle Language (لغة الترجمة) |
|--|---------------------------------|
| الفنسية، الإسبانية، الباسكية الكاتالونية، البرتغالية، الإيطالية، الألبانية، الرومانية-الريتيو، البولندية، الألمانية، الدانماركية، السويدية، النرويجية، الفنلندية، الفريزي، الأيسلندية، الأيرلندية، الأسكتلندية، الإنجليزية | Latin1 (اللاتينية ١) |
| التشيكية، المجرية، البولندية، الرومانية، الكرواتية، السلوفاكية، السلوفينية، السوربانية | Latin2 (اللاتينية ٢) |
| الإستونية، اللغات البلطيقية اللاتفية والليتوانية، والجرينلاندية واللايبية | Latin4 (اللاتينية ٤) |
| الإنجليزية، التركية | Latin5 (اللاتينية ٥) |
| البulgارية، النيلاروسية، المقدونية، الروسية، الصربية والأوكرانية ما قبل ١٩٩٠ (دون ghe مع التحسين) | السيريلية |
| الإنجليزية، اليونانية الحديثة | اليونانية |
| الإنجليزية، العبرية الحديثة | العبرية |
| الصينية | الصينية |
| التايلاندية | التايلاندية |
| الإنجليزية، العربية | العربية |

ملاحظة!

- لا يتم دعم بعض الحروف الخاصة في الترجمات.
- لا يتم اعتماد علامات HTML في الترجمات.
- لا تتوفر ترجمات بلغات غير اللغات المدعومة.

عند تحديد **Set Video (ضبط الفيديو)**.

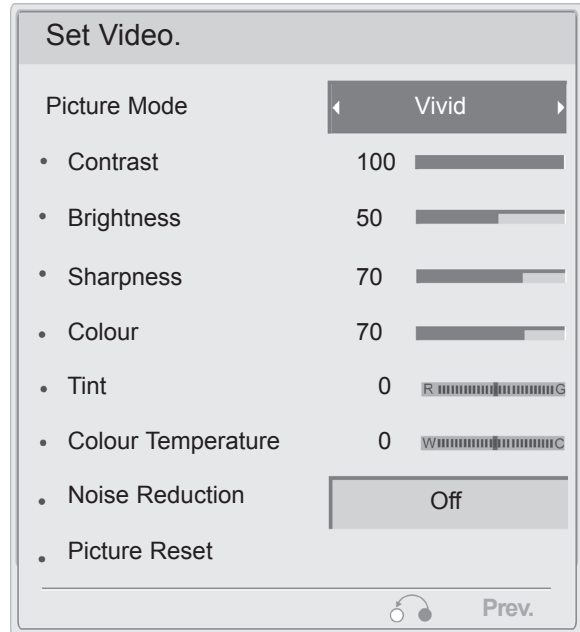

ملاحظة!

وضع غير مدعوم في وظيفة **Set Video (ضبط الفيديو)**.

لإجراء الضوابط المناسبة. (راجع ص ٥٣ إلى ٥٥، ٥٨)



◀ عند تحديد **Set Audio (ضبط الصوت)**.

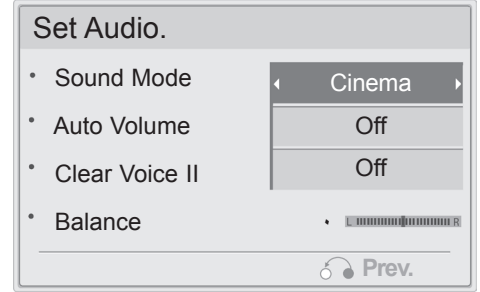

لعرض **Sound Mode (وضع الصوت)**، **Auto Volume (الضبط التلقائي لمستوى الصوت)**، **Clear Voice II (صوت واضح II)** و **Balance (التوازن)**.



لإجراء الضوابط المناسبة. (راجع ص ٦٢ إلى ٦٦)

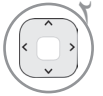

استخدام جهاز التحكم عن بعد

| | |
|---|--------------------|
| عند التشغيل، اضغط بشكل متكرر على الزر REW (ترجيع) لزيادة السرعة (x2) <- <- <- <- (x4) <- <- <- <- (x8) <- <- <- <- <- <- (x16) <- <- <- <- <- <- <- <- (x32). اضغط بشكل متكرر على الزر FF (تقديم) لزيادة السرعة (x2) >>>> >>>> (x4) >>>> >>>> (x8) >>>> >>>> >>>> (x16) >>>> >>>> >>>> >>>> (x32). ■ يؤدي الضغط المتكرر على هذين الزرين إلى زيادة سرعة التقديم السريع/الترجيع السريع | ▶▶▶▶ / ◀◀◀◀ |
| أثناء التشغيل، اضغط على الزر Pause (إيقاف مؤقت) (II) . ■ يتم عرض شاشة ثابتة. | |
| ■ عند استخدام الزر < أو > أثناء التشغيل يمكن رؤية مؤشر يشير إلى الموضع على الشاشة. | < > |
| اضغط على الزر PLAY (تشغيل) (▶) للعودة إلى التشغيل العادي. | ▶ (▶) (تشغيل) PLAY |
| أثناء التشغيل، اضغط على الزر Stop (إيقاف) (■). ■ إيقاف تشغيل الفيلم. | ■ (■) (إيقاف) STOP |

(رمز تسجيل DivX) DIVX REGISTRATION CODE

قم بتأكيد رقم رمز تسجيل DivX الخاص بالتلفزيون. باستخدام رقم التسجيل، يمكن تأجير الأفلام أو شراؤها على الموقع www.divx.com/vod. لا يسمح بتشغيل ملفات DivX المستأجرة أو التي تم شراؤها باستخدام رمز تسجيل DivX من تلفزيون آخر. (يمكن فقط تشغيل ملفات DivX المتوافقة مع رمز التسجيل الخاص بالتلفزيون الذي تم شراؤه.)

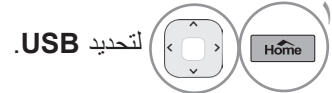
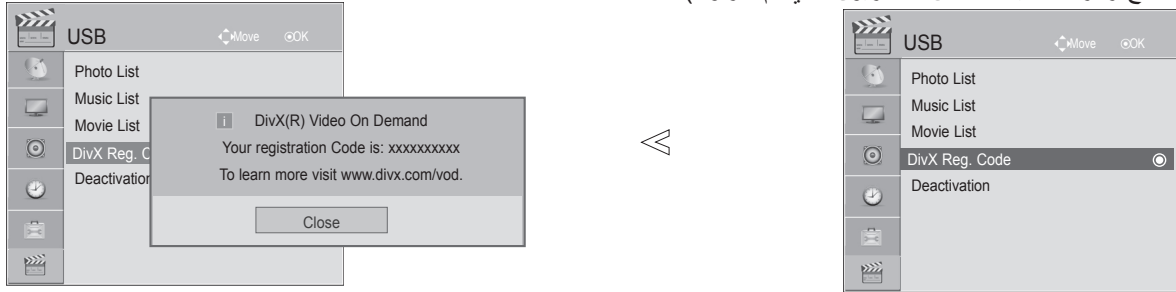

لتحديد USB.

لتحديد DivX Reg Code (رمز تسجيل DivX).

لعرض DivX Reg. Code (رمز تسجيل DivX).

- اضغط على الزر **Home/EXIT** للعودة إلى مشاهدة التلفزيون العادية.
- اضغط على الزر **BACK** للانتقال إلى شاشة القائمة السابقة.

تم تصنيعه بموجب ترخيص من Dolby Laboratories. "Dolby" ورمز D المزدوج علامتان تجاريتان مسجلتان لـ Dolby Laboratories.



حول فيديو DivX: إن DivX® عبارة عن تنسيق فيديو رقمي أنشأته شركة DivX, Inc. وهذا الجهاز يعد جهاز يعتمد DivX Certified® ويسمح بتشغيل فيديو DivX. تفضل زيارة الموقع www.divx.com لمزيد من المعلومات والحصول على أدوات البرامج اللازمة لتحويل ملفاتك إلى صيغة فيديو DivX. حول DivX VIDEO-ON-DEMAND: يجب تسجيل الجهاز الذي يعتمد DivX Certified® هذا لتتمكن من تشغيل أفلام DivX المؤجرة (المعروفة اختصارًا بـ VOD). للحصول على رمز التسجيل، حدد موقع قسم DivX VOD في قائمة إعداد الجهاز. انتقل إلى موقع vod.divx.com للحصول على مزيد من المعلومات حول كيفية إتمام عملية التسجيل الخاصة بك. "DivX Certified®" لتشغيل فيديو DivX®, بما في ذلك المحتوى المميز "إن DivX® و DivX Certified® والشعارات ذات الصلة هي علامات تجارية مسجلة لصالح شركة DivX, Inc. وتستخدم بموجب ترخيص".

يغطيها واحدة أو أكثر من براءات الاختراع التالية في الولايات المتحدة:
7,295,673; 7,460,668; 7,515,710; 7,519,274

ملاحظة!

Supported movie file (ملف الأفلام المدعوم)

معدل الدقة: أقل من ٧٢٠x٥٧٦ (٧٢٠x٤٨٠) بكسل عرض/ارتفاع.
معدل الإطار: أقل من ٣٠ إطار/الثانية

- ◀ برنامج فك تشفير الفيديو: MPEG1، MPEG2، MPEG4 (لا يدعم Microsoft MPEG4-V2، V3)، DivX3.xx، DivX4.xx، DivX5.xx، DivX VOD (DRM)، XviD، DivX 6.xx (التشغيل).
- ◀ قد لا تعمل بعض الأزرار عند التحميل.
- ◀ إذا كنت تستخدم رمز تسجيل DivX لجهاز آخر، فلا يمكن تشغيل ملف DivX الذي تم استجاره أو شراؤه. لذا، ينبغي دائمًا استخدام رمز تسجيل DivX المخصص لهذا المنتج.

إلغاء التنشيط

قم بحذف معلومات المصادقة الحالية لاستقبال مصادقة مستخدم DivX جديدة للتلفزيون.

بمجرد تنفيذ هذه الوظيفة، يلزم مصادقة مستخدم DivX مرة أخرى لعرض ملفات DivX DRM.

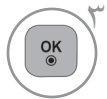
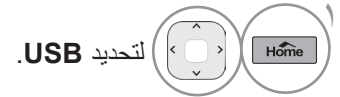
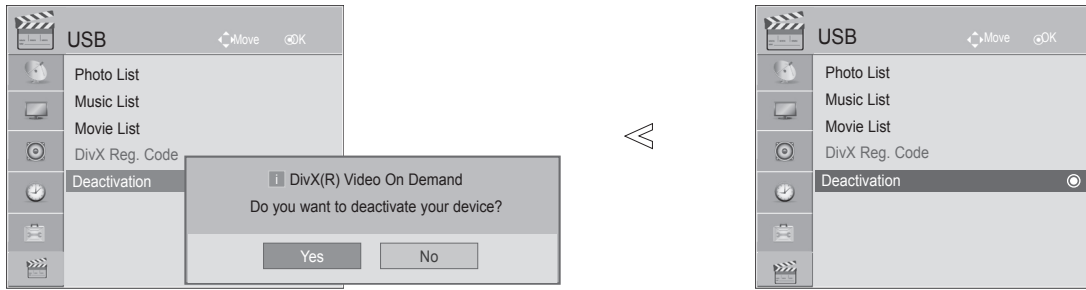

- اضغط على الزر **Home/EXIT** للعودة إلى مشاهدة التلفزيون العادية.
- اضغط على الزر **BACK** للانتقال إلى شاشة القائمة السابقة.

التحكم بالصورة

التحكم في حجم الصورة (نسبة العرض إلى الارتفاع)

يمكنك مشاهدة الشاشة بالعديد من تنسيقات الصورة؛ 16:9 و Just Scan (مسح فقط) و Original (أصلي) و 4:3 و 14:9 و Zoom (التكبير/التصغير) و Cinema Zoom1 (التكبير/التصغير السينمائي1).

عند عرض صورة ثابتة على الشاشة لفترة طويلة، قد يؤدي ذلك إلى انطباع الصورة على الشاشة واستمرار ظهورها.

• يمكنك أيضًا ضبط Aspect Ratio (نسبة العرض إلى الارتفاع) من قائمة PICTURE (الصور) أو Q.Menu (القائمة السريعة).

لتحديد Aspect Ratio (نسبة العرض إلى الارتفاع).

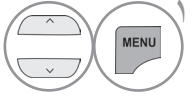

لتحديد التنسيق المطلوب للصورة.



• Original (أصلي)

عند استقبال التلفزيون لإشارة شاشة عريضة، فإنه ينتقل تلقائيًا إلى بث تنسيق الصورة.



• 16:9

يتيح التحديد التالي ضبط الصورة أفقيًا، بتناسب خطي، لملء الشاشة بالكامل (مفيد لمشاهدة أقراص DVD بتنسيق 4:3).



• Just Scan (مسح فقط)

يتيح لك التحديد التالي مشاهدة الصورة بأفضل جودة من دون فقدان الصورة الأصلية ذات الدقة عالية.

ملاحظة: في حالة وجود تشويش في الصورة الأصلية، يمكنك رؤية التشويش على الحافة.

• 4:3

يتيح لك التحديد التالي مشاهدة الصورة بنسبة عرض إلى ارتفاع أصلية 4:3، وتظهر أشرطة رمادية على يمين ويسار الشاشة.



• 14:9

يمكنك عرض تنسيق صورة 14:9 أو برنامج تلفزيون عام في الوضع 14:9. يتم عرض الشاشة ذات تنسيق 14:9 بالأسلوب نفسه الذي يعرض فيه التنسيق 4:3، ولكن يتم تكبيرها إلى اليسار واليمين.



• Zoom (التكبير/التصغير)

يتيح لك التحديد التالي مشاهدة الصورة من دون أي تغيير، مع ملء الشاشة بالكامل. ولكن سيتم اقتطاع الجزء العلوي والسفلي من الصورة.

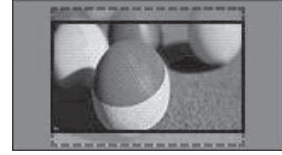

• Cinema Zoom1 (التكبير/التصغير السينمائي 1)

اختر Cinema Zoom1 (التكبير/التصغير السينمائي 1) عندما تريد تكبير الصورة بالنسبة الصحيحة. ملاحظة: عند تكبير الصورة أو تصغيرها، فقد تصبح الصورة مشوهة.

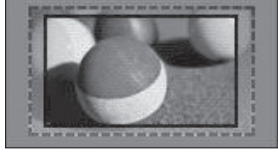

! ملاحظة

- ◀ يمكنك فقط تحديد الوضع 4:3 و 16:9 (عريض)، في وضع RGB فقط.
- ◀ في وضع HDMI/Component (المكون) (أعلى من 720 بكسل)، يتوفر الخيار Just Scan (مسح فقط).

التحكم بالصورة

توفير الطاقة

يقلل من استهلاك طاقة شاشة البلازما.

يتوافق الإعداد الافتراضي للمصنع مع متطلبات برنامج Energy Star ويتم ضبطه على المستوى المريح للمشاهدة بالمنزل. يمكنك زيادة درجة سطوع الشاشة من خلال ضبط مستوى Energy Saving (توفير الطاقة) أو ضبط Picture Mode (وضع الصورة).

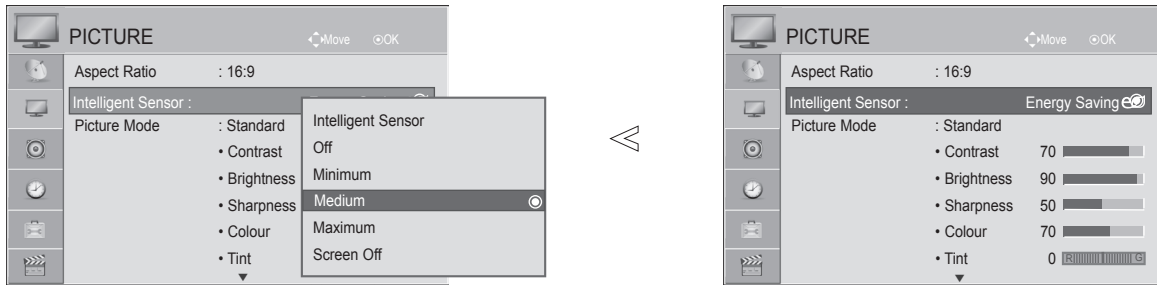

لتحديد PICTURE (الصورة).

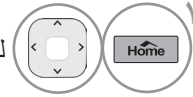

لتحديد Energy Saving (توفير الطاقة).

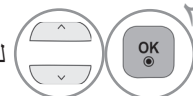

لتحديد Intelligent Sensor (جهاز الاستشعار الذكي) أو Off (إيقاف لتشغيل) أو Minimum (الحد الأدنى) أو Medium (المتوسط) أو Maximum (الحد الأقصى) أو Screen Off (إيقاف تشغيل الشاشة).



• عند تشغيل وظيفة Intelligent sensor (جهاز الاستشعار الذكي)، يتم ضبط أكثر وضع مناسب للصورة بحسب الظروف المحيطة.

• Intelligent Sensor (جهاز الاستشعار الذكي) : يقوم بضبط الصورة تبعاً للظروف المحيطة.

• Screen Off (إيقاف تشغيل الشاشة) : عند تحديد Screen Off (إيقاف تشغيل الشاشة)، سيتم إيقاف تشغيل الشاشة لمدة 3 ثوان وسيتم تشغيل Screen Off (إيقاف تشغيل الشاشة). إذا لم تضغط على أي زر لساعتين، سيتم إيقاف تشغيل طاقة التلفزيون تلقائياً.

• يمكنك أيضاً ضبط الزر Energy Saving (توفير الطاقة).

• اضغط على الزر Home/EXIT للعودة إلى مشاهدة التلفزيون العادية.

• اضغط على الزر BACK للانتقال إلى شاشة القائمة السابقة.

ضوابط الصورة مسبقة الضبط

PICTURE MODE (وضع الصورة)-مسبق الضبط

يقوم بزيادة التباين والسطوع واللون والحدة للحصول على صورة زاهية.
حالة عرض الشاشة الأكثر عمومية.

Vivid (الزاهي)
Standard (قياسي)

لتقليل استهلاك الطاقة إلى أقصى حد بدون المساس بجودة الصورة. يعمل على تحسين استهلاك الطاقة.

APS (توفير الطاقة التلقائي)

لتحسين الفيديو ليلائم مشاهدة الأفلام.

Cinema (السينما)

لتحسين الفيديو ليلائم مشاهدة الأحداث الرياضية.

Sport (الرياضة)

لتحسين الفيديو ليلائم ممارسة الألعاب.

GAME (الألعاب)

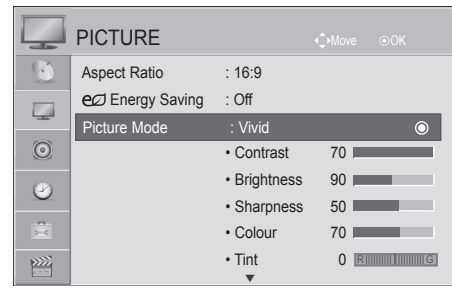
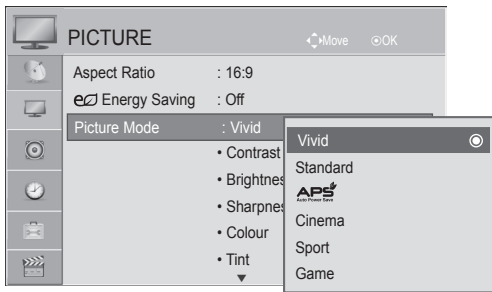

- يعمل **Picture Mode (وضع الصورة)** على ضبط التلفزيون للحصول على أفضل مظهر للصورة. حدد القيمة التي تم ضبطها مسبقاً في قائمة **Picture Mode (وضع الصورة)** على أساس فئة البرنامج.
- يمكنك أيضاً ضبط **Picture Mode (وضع الصورة)** في قائمة **Q. Menu (القائمة السريعة)**.

لتحديد **PICTURE (الصورة)**.

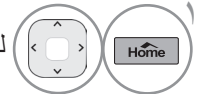

لتحديد **Picture Mode (وضع الصورة)**.

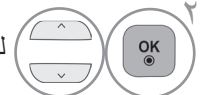

لتحديد **Vivid (الزاهي)** أو **Standard (القياسي)** أو **APS (السينما)** أو **Sport (الرياضة)** أو **Game (الألعاب)**.

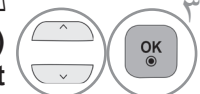

- اضغط على الزر **Home/EXIT** للعودة إلى مشاهدة التلفزيون العادية.
- اضغط على الزر **BACK** للانتقال إلى شاشة القائمة السابقة.

التحكم بالصورة

الضبط اليدوي للصورة

وضع الصورة-خيار المستخدم

Contrast (التباين)

لضبط مستوى الإشارة بين اللون الأسود والأبيض في الصورة.

Brightness (السطوع)

لضبط مستوى القاعدة للإشارة في الصورة.

Sharpness (الحدة)

لضبط مستوى الوضوح في الحواف بين المناطق الفاتحة والداكنة من الصورة. وكلما انخفض المستوى، زادت نعومة الصورة.

Colour (الألوان)

لضبط كثافة جميع الألوان.

Tint (الدرجة)

لضبط التوازن بين مستويات اللون الأحمر والأخضر.

Colour Temperature (حرارة الألوان)

لضبط التوازن بين مستويات اللون الأحمر (الدافئ) والأزرق (البارد) لتوازن اللون الأبيض.

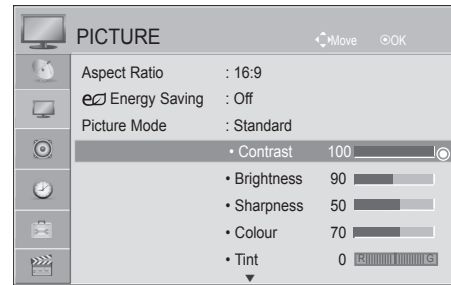

لتحديد **PICTURE (الصورة)**.

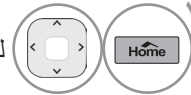

لتحديد **Picture Mode (وضع الصورة)**.

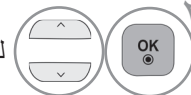

لتحديد **Vivid (الزاهي)** أو **Standard (القياسي)** أو **APS** أو **Cinema (السينما)** أو **Sport (الرياضة)** أو **Game (الألعاب)**.



لتحديد **Contrast (التباين)** أو **Brightness (السطوع)** أو **Sharpness (الحدة)** أو **Colour (الألوان)** أو **Tint (الدرجة)** أو **Colour Temperature (حرارة الألوان)**.



لإجراء الضوابط المناسبة.



- اضغط على الزر **Home/EXIT** للعودة إلى مشاهدة التلفزيون العادية.
- اضغط على الزر **BACK** للانتقال إلى شاشة القائمة السابقة.

ملاحظة !

◀ لا يمكنك ضبط الألوان والحدة والدرجة في وضع RGB-PC.

تقنية تحسين الصورة

Dynamic Contrast (التباين الحيوي) Off (إيقاف التشغيل) / Low (المنخفض) / High (العالي)

لضبط التباين لجعله في أفضل مستوى تبعًا لسطوع الشاشة. يتم تحسين دقة التدرج اللوني عن طريق زيادة سطوع الأجزاء الساطعة وزيادة عتامة الأجزاء الداكنة. تشير هذه الميزة إلى التباين الحيوي، وتعمل على تحسين الشعور بالحضور الذي تعمل عناصر التحكم في التباين على توفيره من خلال استخدام التعطيم وإشارات الإدخال الأخرى.

Dynamic Colour (الألوان الحيوية) Off (إيقاف التشغيل) / Low (المنخفض) / Medium (المتوسط) / High (العالي)

لضبط ألوان الشاشة بحيث تبدو أكثر حيوية وثرًا ووضوحًا. تعمل هذه الميزة على تحسين التدرج اللوني والتشبع والإضاءة بحيث تبدو ألوان الأحمر والأزرق والأخضر والأبيض أكثر إشراقًا.

Noise Reduction (تقليل التشويش) Off (إيقاف التشغيل) / Low (المنخفض) / Medium (المتوسط) / High (العالي)

لتقليل تشوش الشاشة بدون المساس بجودة الفيديو. يتم استخدام هذه الميزة أيضًا لتقليل التشويش المتكرر وتشوش (Mosquito/Block) MPEG.

Gamma (جاما) Low (المنخفض) / Medium (المتوسط) / High (العالي)

يمكنك ضبط سطوع المنطقة الداكنة والمنطقة ذات مستوى الرمادي المتوسط من الصورة.

- Low (المنخفض): لزيادة سطوع المنطقة الداكنة والمنطقة ذات مستوى الرمادي المتوسط من الصورة.
- Medium (المتوسط): يعبر عن تدرج الصورة الأصلي.
- High (العالي): يزيد من قتامة المنطقة الداكنة والمنطقة ذات مستوى الرمادي المتوسط من الصورة.

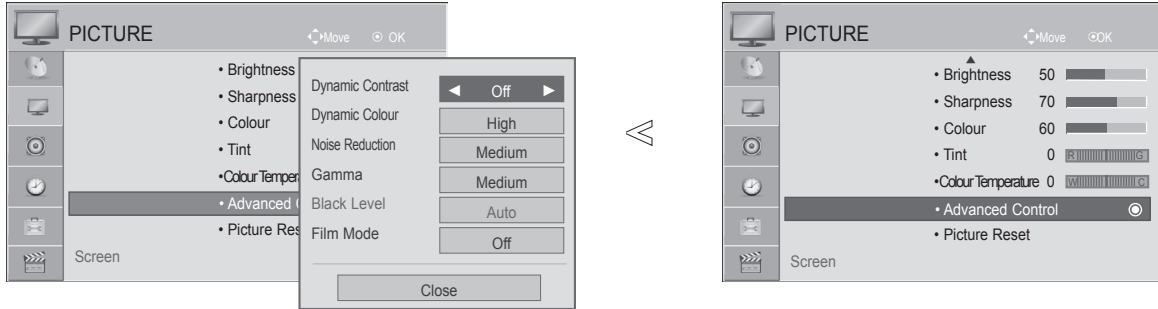

لتحديد PICTURE (الصورة).

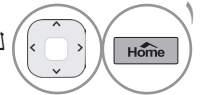

لتحديد Advanced Control (التحكم المتقدم).

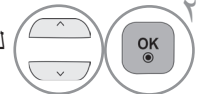

لتحديد Dynamic Contrast (التباين الحيوي) أو Dynamic Colour (الألوان الحيوية) أو Noise Reduction (تقليل التشويش) أو Gamma (جاما) أو Black Level (مستوى الأسود) أو Film Mode (وضع الفيلم).

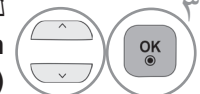

لتحديد المصدر المطلوب.



- اضغط على الزر Home/EXIT للعودة إلى مشاهدة التلفزيون العادية.
- اضغط على الزر BACK للانتقال إلى شاشة القائمة السابقة.

التحكم بالصورة

متقدم - مستوى الأسود (العتامة)

لزيادة عتامة الأجزاء الداكنة على الشاشة.

تعمل هذه الميزة في الوضع التالي: TV (التلفزيون) أو AV أو COMPONENT (المكون) أو HDMI.

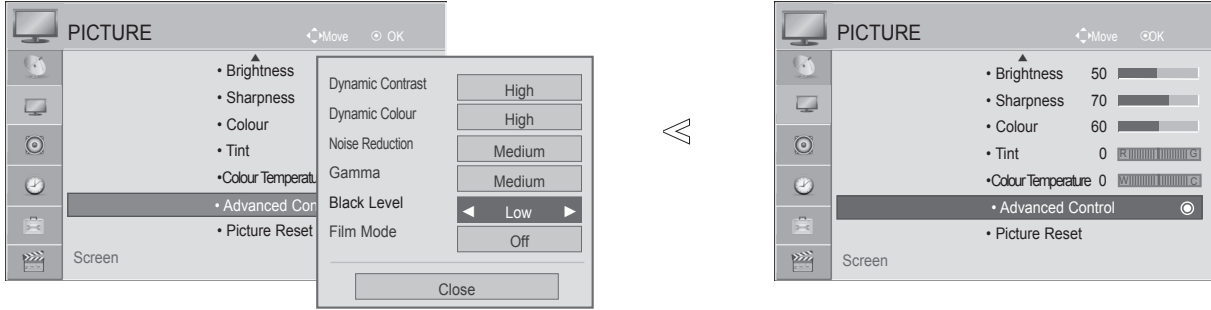

- **Low (المنخفض)** : يصبح مستوى انعكاس الشاشة أكثر عتامة.
- **High (العالى)** : يصبح مستوى انعكاس الشاشة أكثر سطوعًا.
- **Auto (التلقائي)** : التعرف على مستوى الأسود للشاشة وضبطه تلقائيًا على High (العالى) أو Low (المنخفض).

1 لتحديد **PICTURE (الصورة)**.

2 لتحديد **Advanced Control (التحكم المتقدم)**.

3 لتحديد **Black Level (مستوى الأسود)**.

4 لتحديد **Low (المنخفض) أو High (العالى)**.

- اضغط على الزر **Home/EXIT** للعودة إلى مشاهدة التلفزيون العادية.
- اضغط على الزر **BACK** للانتقال إلى شاشة القائمة السابقة.

متقدم - FILM MODE (وضع الفيلم)

لجعل مقاطع الفيديو التي يتم تسجيلها في الفيلم تبدو أكثر طبيعية.

تعمل هذه الميزة فقط في وضع TV (التلفزيون) وAV وComponent 480i/576i.

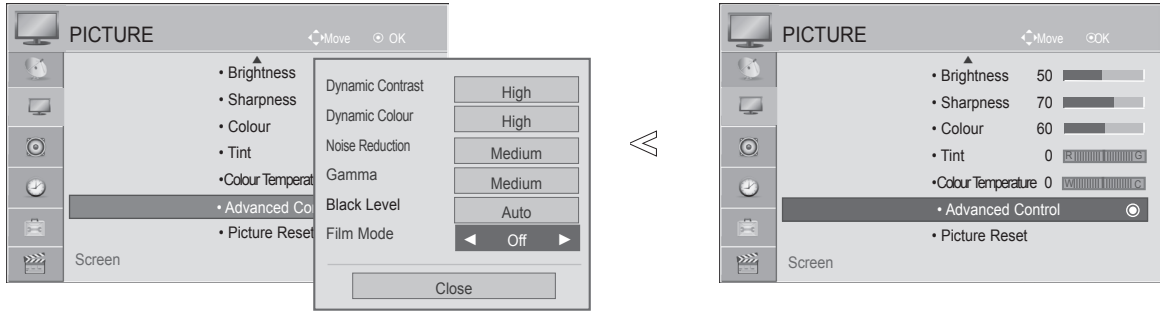

١ لتحديد PICTURE (الصورة).

٢ لتحديد Advanced Control (التحكم المتقدم).

٣ لتحديد Film Mode (وضع الفيلم).

٤ لتحديد On (التشغيل) أو Off (إيقاف التشغيل).

- اضغط على الزر Home/EXIT للعودة إلى مشاهدة التلفزيون العادية.
- اضغط على الزر BACK للانتقال إلى شاشة القائمة السابقة.

PICTURE RESET (إعادة ضبط الصورة)

تعود ضوابط أوضاع الصورة المحددة إلى ضوابط الجهة المصنعة الافتراضية.

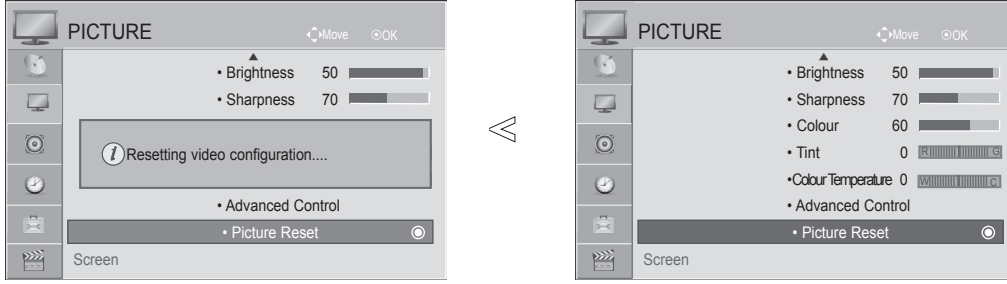

لتحديد **PICTURE (الصورة)**.

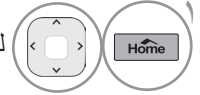

لتحديد **Picture Reset (إعادة ضبط الصورة)**.

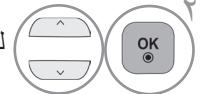

لتحديد **Yes (نعم)**.

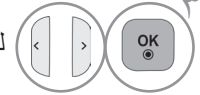

لبدء تشغيل القيمة التي تم ضبطها.



- اضغط على الزر **Home/EXIT** للعودة إلى مشاهدة التلفزيون العادية.
- اضغط على الزر **BACK** للانتقال إلى شاشة القائمة السابقة.

أسلوب تقليل التصاق الصورة (ISM)

إن الصورة المتوقفة أو الثابتة في إحدى ألعاب PC/Video (الكمبيوتر/الفيديو) المعروضة على الشاشة لمدة طويلة ينتج عنها استمرار ظهور صورة طيفية حتى بعد تغيير الصورة. تجنب ترك صورة ثابتة معروضة على الشاشة لمدة طويلة.

Normal (العادي)

إذا لم يمثل التصاق الصورة مشكلة، فلا داعي لاستخدام طريقة ISM - وقم بالضغط على Normal (العادي).

Orbiter (منع الظلال)

قد يساعد Orbiter (منع الظلال) في منع ظهور الصور الطيفية. ولكن من الأفضل عدم السماح باستمرار ظهور أي صورة ثابتة على الشاشة. لتجنب استمرار ظهور الصورة على الشاشة، ستتحرك الشاشة كل دقيقتين.

Colour Wash (تنقية الألوان)

يتم بالتناوب عرض الصندوق الملون مع تحرك الشاشة قليلاً ونمط اللون الأبيض. من الصعب الإحساس بوجود خيال الصورة عند إزالة خيال الصورة المؤقتة وتشغيل نمط اللون.

White Wash (تنقية الأبيض)

يقوم خيار White wash (تنقية الأبيض) بإزالة الصور الثابتة من الشاشة. ملاحظة: قد يستحيل إزالة صورة ثابتة تم تركها لفترة دائمة بشكل زائد باستخدام الخيار White wash (تنقية الأبيض).

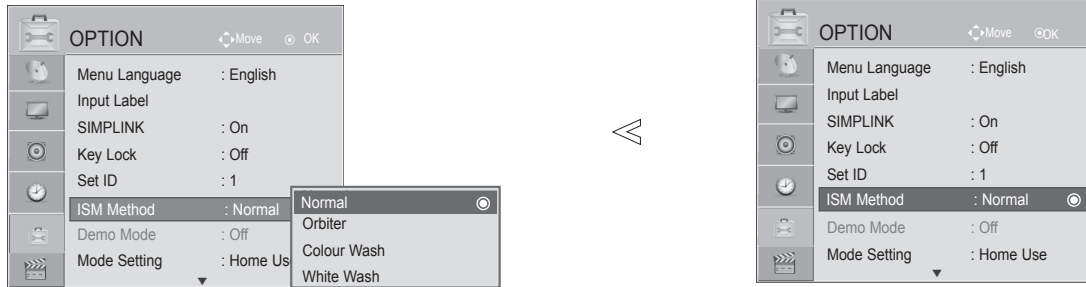

• في حالة عدم الحاجة إلى هذه الوظيفة، قم بالضغط على **Normal (العادي)**.

لتحديد **OPTION (الخيارات)**.

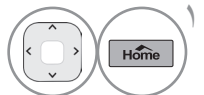

لتحديد **ISM Method (أسلوب ISM)**.

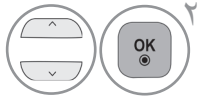

لتحديد **Normal (العادي)** أو **Orbiter (منع الظلال)** أو **Colour Wash (تنقية الألوان)** أو **White Wash (تنقية الأبيض)**.

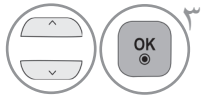

لبدء تشغيل القيمة التي تم ضبطها.



- اضغط على الزر **Home/EXIT** للعودة إلى مشاهدة التلفزيون العادية.
- اضغط على الزر **BACK** للانتقال إلى شاشة القائمة السابقة.

DEMO MODE (وضع العرض التوضيحي)

يمكنك استخدامه لرؤية الاختلاف بين تشغيل XD Demo وإيقاف تشغيل XD Demo.

لا يمكن استخدام **Demo Mode** (وضع العرض التوضيحي) في وضع **Home Use** (الاستخدام المنزلي).
في وضع **Store Demo** (العرض التوضيحي للمتجر)، يتم ضبط **Demo Mode** (وضع العرض التوضيحي) تلقائيًا على **On** (تشغيل).

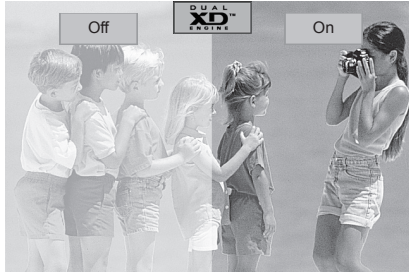
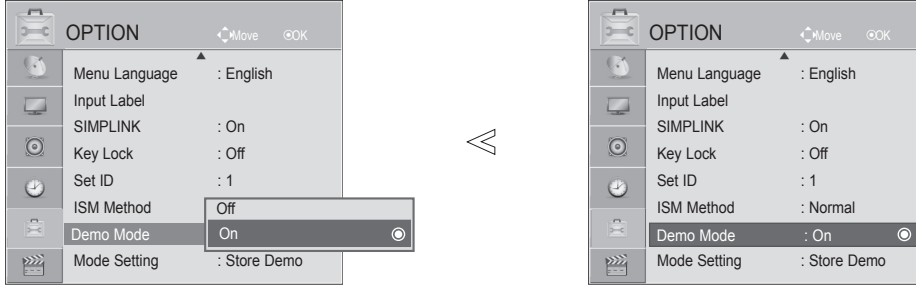

لتحديد **OPTION** (الخيارات).

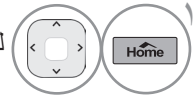

لتحديد **Demo Mode** (وضع العرض التوضيحي).

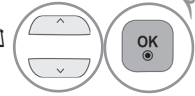

لتحديد **On** (التشغيل) أو **Off** (إيقاف التشغيل).
لإيقاف **Demo Mode** (وضع العرض التوضيحي)، اضغط على أي زر.

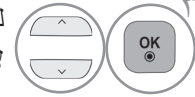

- اضغط على الزر **Home/EXIT** للعودة إلى مشاهدة التلفزيون العادية.
- اضغط على الزر **BACK** للانتقال إلى شاشة القائمة السابقة.

MODE SETTING (ضبط الوضع)

نوصي بضبط التلفزيون على وضع "Home Use (الاستخدام المنزلي)" للحصول على أفضل صورة في بيئتك المنزلية. يعد الوضع "Store Demo (العرض التوضيحي للمتجر)" هو الإعداد الأمثل للعرض داخل المتاجر.

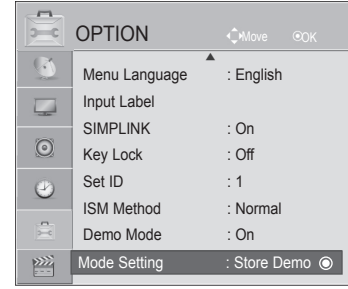
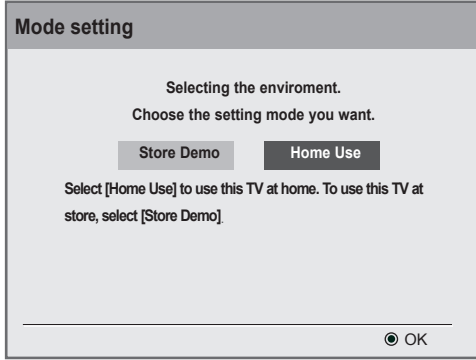

١ لتحديد OPTION (الخيارات). 

٢ لتحديد Mode Setting (ضبط الوضع). 

٣ لتحديد Store Demo (العرض التوضيحي للمتجر) أو Home Use (الاستخدام المنزلي). 

٤ للحفاظ. 

- اضغط على الزر Home/EXIT للعودة إلى مشاهدة التلفزيون العادية.
- اضغط على الزر BACK للانتقال إلى شاشة القائمة السابقة.

التحكم بالصوت واللغة

محدد مستوى الصوت التلقائي

يظل الخيار Auto Volume (الضبط التلقائي لمستوى الصوت) عند مستوى الصوت نفسه في حالة تغيير البرامج.

نظرًا لأن كل قناة من قنوات البث لها ظروف الإشارة الخاصة بها، فقد تكون هناك حاجة لضبط مستوى الصوت كلما تم تغيير القناة. وتتيح هذه الميزة للمستخدمين الاستمتاع بمستويات الصوت الثابتة وذلك من خلال إجراء عمليات ضبط تلقائية لكل برنامج.

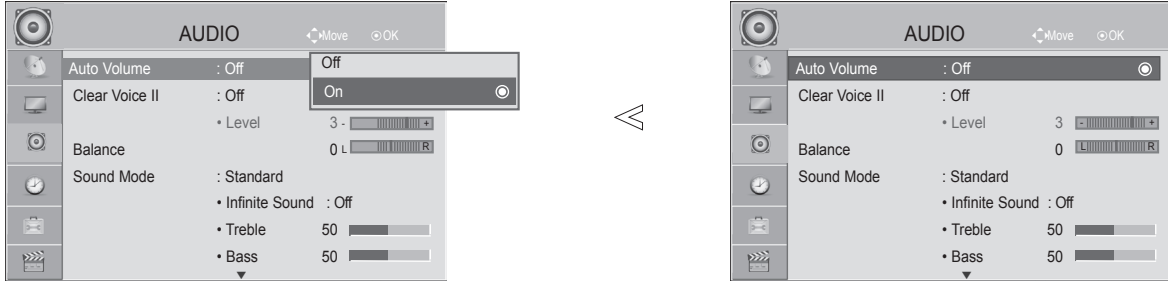

لتحديد AUDIO (الصوت).

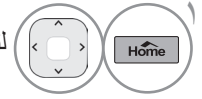

لتحديد Auto Volume (الضبط التلقائي لمستوى الصوت).

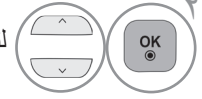

لتحديد On (التشغيل) أو Off (إيقاف التشغيل).

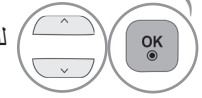

- اضغط على الزر Home/EXIT للعودة إلى مشاهدة التلفزيون العادية.
- اضغط على الزر BACK للانتقال إلى شاشة القائمة السابقة.

CLEAR VOICE II (صوت واضح II)

يساعد على الاستماع للأصوات البشرية بشكل أفضل وذلك من خلال التمييز بين نطاق الصوت البشري والأصوات الأخرى.

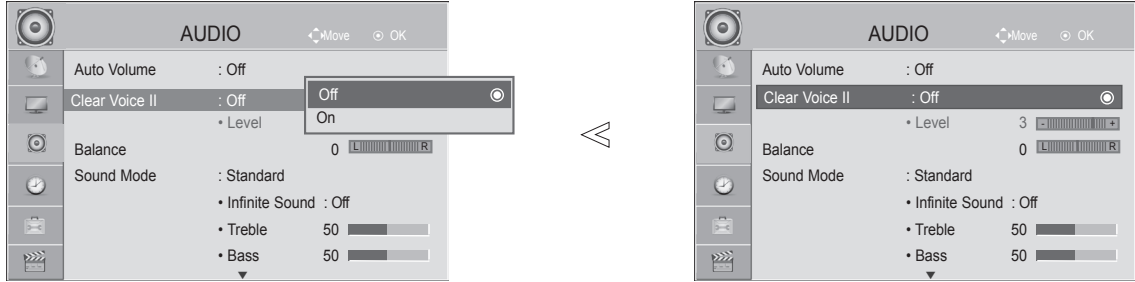

• في حالة تحديد "On" (التشغيل) لميزة **Clear Voice II** (صوت واضح II)، لن تعمل ميزة **Infinite Sound** (الصوت العميق).

لتحديد **AUDIO** (الصوت).

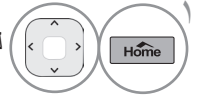

لتحديد **Clear Voice II** (صوت واضح II).

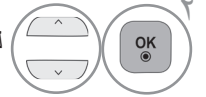

لتحديد **On** (التشغيل) أو **Off** (إيقاف التشغيل).



الضبط على مستوى الصوت الواضح عن طريق تحديد **ON** (التشغيل)

• حدّد المستويات من "6-" إلى "6+".

لتحديد **Level** (المستوى).

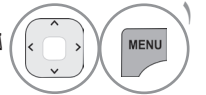

لإجراء الضبط المطلوب.

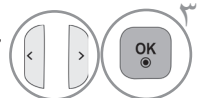

- اضغط على الزر **Home/EXIT** للعودة إلى مشاهدة التلفزيون العادية.
- اضغط على الزر **BACK** للانتقال إلى شاشة القائمة السابقة.

التحكم بالصوت واللغة

ضوابط الصوت مسبقة الضبط - وضع الصوت

يمكنك تحديد ضبط الصوت المفضل؛ Standard (القياسي) أو Music (الموسيقى) أو Cinema (السينما) أو Sport (الرياضة) أو Game (الألعاب) كما يمكنك أيضًا ضبط Treble (الطنين) أو Bass (الجهير). يتيح لك وضع الصوت الاستمتاع بأفضل صوت من دون أي ضبط معين بمجرد أن يقوم التلفزيون بتعيين خيارات الصوت المناسبة التي تعتمد على محتوى البرنامج. يتم الضبط المسبق لأوضاع Standard (القياسي) Music (الموسيقى) وCinema (السينما) وSport (الرياضة) وGame (الألعاب) للحصول على أفضل جودة للصوت.

| | |
|--|---------------------------|
| لتقديم صوت ذي جودة قياسية. | Standard (القياسي) |
| لتحسين الصوت ليلائم الاستماع للموسيقى. | Music (الموسيقى) |
| لتحسين الصوت ليلائم مشاهدة الأفلام. | Cinema (السينما) |
| لتحسين الصوت ليلائم مشاهدة الأحداث الرياضية. | Sport (الرياضة) |
| لتحسين الصوت ليلائم ممارسة الألعاب. | Game (الألعاب) |

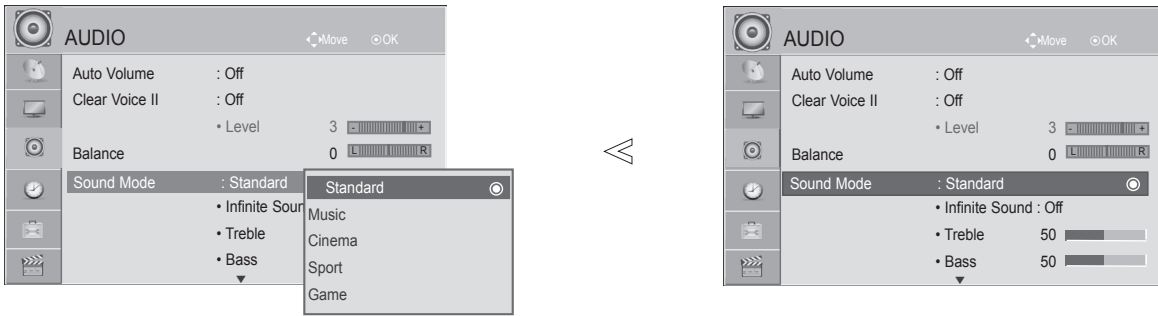

• يمكنك أيضًا ضبط Picture Mode (وضع الصورة) في Q. Menu (القائمة السريعة).

لتحديد AUDIO (الصوت).

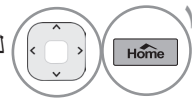

لتحديد Sound Mode (وضع الصوت).

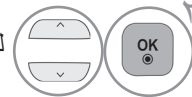

لتحديد Standard (القياسي) أو Music (الموسيقى) أو Cinema (السينما) أو Sport (الرياضة) أو Game (الألعاب).



- اضغط على الزر Home/EXIT للعودة إلى مشاهدة التلفزيون العادية.
- اضغط على الزر BACK للانتقال إلى شاشة القائمة السابقة.

ضبط إعدادات الصوت - وضع المستخدم

ضبط معادل الصوت



لتحديد AUDIO (الصوت).

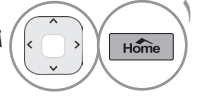

لتحديد Sound Mode (وضع الصوت).

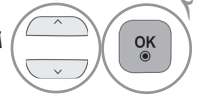

لتحديد Standard (القياسي) أو Music (الموسيقى) أو Cinema (السينما) أو Sport (الرياضة) أو Game (الألعاب).



لتحديد Treble (الطنين) أو Bass (الجهير).

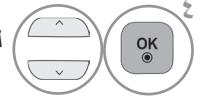

لضبط وضع الصوت المطلوب.

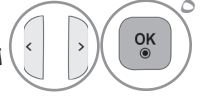

- اضغط على الزر Home/EXIT للعودة إلى مشاهدة التلفزيون العادية.
- اضغط على الزر BACK للانتقال إلى شاشة القائمة السابقة.

INFINITE SOUND (الصوت العميق)

حدد هذا الخيار للحصول على نمط واقعي للصوت.

• **Infinite Sound (الصوت العميق)** : تعد Infinite sound إحدى تقنيات معالجة الصوت الحاصلة على براءة اختراع والمملوكة لشركة LG والتي تعمل على تحمل إمكانات الصوت المحيطي ٥.١ من خلال مكبري صوت أماميين.

لتحديد AUDIO (الصوت).

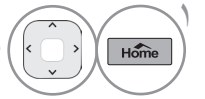

لتحديد Infinite Sound (الصوت العميق).

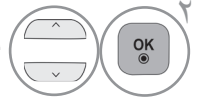

لتحديد On (التشغيل) أو Off (إيقاف التشغيل).

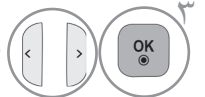

التحكم بالصوت واللغة

BALANCE (التوازن)

يمكنك ضبط توازن الصوت بمكبرات الصوت على المستويات المفضلة.

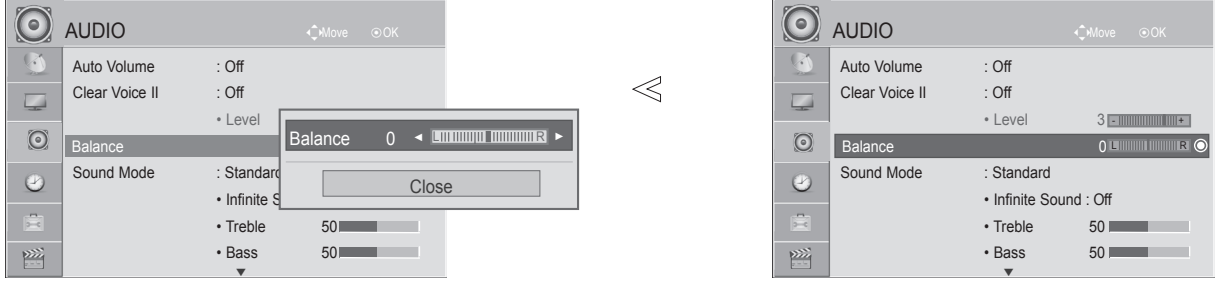

لتحديد **AUDIO** (الصوت).

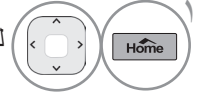

لتحديد **Balance** (التوازن).

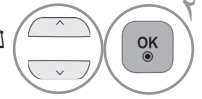

لإجراء الضبط المطلوب.

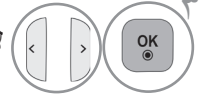

- اضغط على الزر **Home/EXIT** للعودة إلى مشاهدة التلفزيون العادية.
- اضغط على الزر **BACK** للانتقال إلى شاشة القائمة السابقة.

إعداد تشغيل / إيقاف مكبرات صوت التلفزيون

يمكنك ضبط حالة مكبر الصوت الداخلي للتلفزيون.

في **AV COMPONENT** (مكون الصوت والفيديو) و**RGB** و**HDMI** مع كبل تحويل إشارة HDMI إلى DVI، يمكن أن يعمل مكبر صوت جهاز التلفزيون حتى عند عدم وجود إشارة فيديو.

إذا كنت تريد استخدام نظام Hi-Fi خارجي، فقم بإيقاف مكبرات الصوت الداخلية لجهاز التلفزيون.

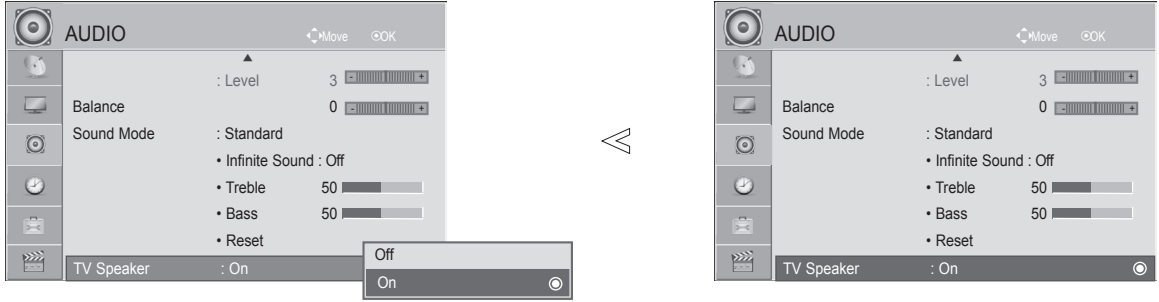

لتحديد **AUDIO** (الصوت).

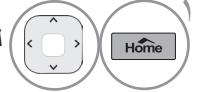

لتحديد **TV Speaker** (مكبر صوت التلفزيون).

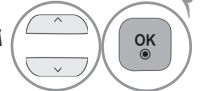

لتحديد **On** (التشغيل) أو **Off** (إيقاف التشغيل).

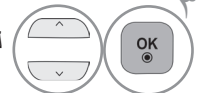

- اضغط على الزر **Home/EXIT** للعودة إلى مشاهدة التلفزيون العادية.
- اضغط على الزر **BACK** للانتقال إلى شاشة القائمة السابقة.

ملاحظة !

◀ عند إيقاف تشغيل مكبر صوت التلفزيون أثناء تشغيل خاصية المسرح المنزلي **Simplink**، ينتقل إخراج الصوت تلقائيًا إلى وضع مكبر صوت المسرح المنزلي، ولكن عند تشغيل مكبر صوت جهاز التلفزيون، يعود إخراج الصوت إلى مكبر صوت جهاز التلفزيون.

التحكم بالصوت واللغة

إعادة ضبط الصوت

تعود ضوابط Sound Mode (وضع الصوت) إلى ضوابط الجهة المصنعة الافتراضية.

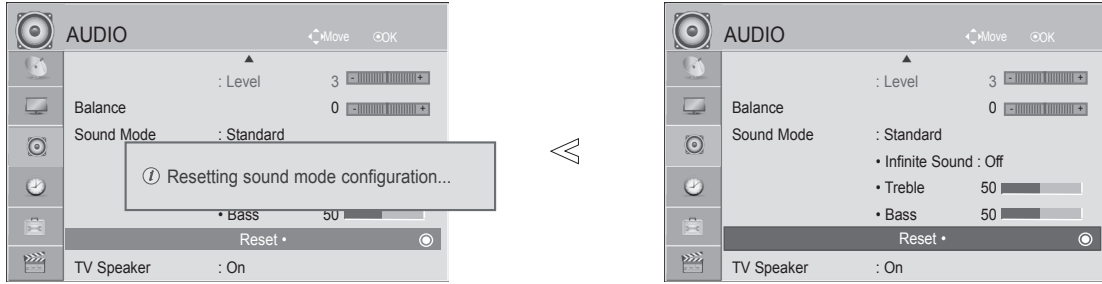

لتحديد **AUDIO (الصوت)**.

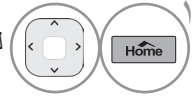

لتحديد **Reset (إعادة الضبط)**.

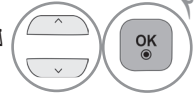

لبدء تشغيل القيمة التي تم ضبطها.



- اضغط على الزر **Home/EXIT** للعودة إلى مشاهدة التلفزيون العادية.
- اضغط على الزر **BACK** للانتقال إلى شاشة القائمة السابقة.

استقبال الستيريو/الثنائي

عند تحديد برنامج معين، تظهر معلومات الصوت الخاصة بالقناة مع رقم البرنامج واسم القناة.



لتحديد **AUDIO (الصوت)**.

لتحديد إخراج الصوت.

| خيارات العرض على الشاشة | البيث |
|----------------------------|-----------------|
| MONO (فردى) | Mono (فردى) |
| Stereo (ستيريو) | Stereo (ستيريو) |
| DUAL I, DUAL II, DUAL I+II | Dual (ثنائى) |

■ تحديد صوت Mono (فردى)

في حالة ضعف إشارة الستيريو في استقبال الستيريو، يمكنك التحويل إلى mono (فردى). وفي وضع استقبال mono (فردى)، يتم تحسين نقاء الصوت.

■ تحديد اللغة في البيث مزدوج اللغة

في حالة إمكانية استقبال البرنامج بلغتين (اللغة المزدوجة)، يمكنك التحويل إلى DUAL I (ثنائى I) أو DUAL II (ثنائى II) أو DUAL I+II (ثنائى I+II).

- DUAL I (ثنائى I) لإرسال لغة البيث الأساسية إلى مكبرات الصوت.
- DUAL II (ثنائى II) لإرسال لغة البيث الثانوية إلى مكبرات الصوت.
- DUAL I+II (ثنائى I+II) لإرسال لغة منفصلة إلى كل مكبر صوت.

التحكم بالصوت واللغة

استقبال إشارة NICAM

في حالة توفر جهاز استقبال مع التلفزيون لاستقبال إشارة NICAM، يمكن استقبال الصوت الرقمي عالي الجودة لإشارة NICAM (وهي اختصار النظام الصوتي الرقمي ذو القنواتين).

يمكن تحديد إخراج الصوت وفقاً لنوع البث الذي يتم استقباله.

١ عند استقبال إشارة **NICAM mono** (فردية NICAM) يمكنك تحديد **NICAM MONO** (فردية NICAM) أو **FM MONO** (فردية FM).

٢ عند استقبال إشارة **NICAM stereo** (ستيريو NICAM) يمكنك تحديد **NICAM STEREO** (ستيريو NICAM) أو **FM MONO** (فردية FM). في حالة ضعف إشارة الاستريو، قم بالتحويل إلى **FM MONO** (فردية FM).

٣ عند استقبال إشارة **NICAM dual** (ثنائية NICAM) يمكنك تحديد **NICAM DUAL I** (ثنائية I NICAM) أو **NICAM DUAL II** (ثنائية II NICAM) أو **NICAM DUAL I+II** (ثنائية I+II NICAM) أو **FM MONO** (فردية FM).

تحديد إخراج صوت مكبر الصوت

في وضع AV و Component (مكون) و RGB و HDMI يمكنك تحديد إخراج الصوت بالنسبة لكل من مكبر الصوت الأيسر ومكبر الصوت الأيمن.

حدّد إخراج الصوت.

L+R: يتم إرسال إشارة الصوت الصادرة من منفذ إدخال الصوت الأيسر L إلى مكبر الصوت الأيسر بينما يتم إرسال إشارة الصوت الصادرة من منفذ إدخال الصوت الأيمن R إلى مكبر الصوت الأيمن.

L+L: يتم إرسال إشارة الصوت الصادرة من منفذ إدخال الصوت الأيسر L إلى مكبر الصوت الأيسر ومكبر الصوت الأيمن.

R+R: يتم إرسال إشارة الصوت الصادرة من منفذ إدخال الصوت الأيمن R إلى مكبر الصوت الأيسر ومكبر الصوت الأيمن.

تحديد لغة القوائم التي تظهر على الشاشة

تظهر قائمة installation guide (دليل التثبيت) على شاشة التلفزيون عند تشغيله لأول مرة.



* إذا كنت تريد تغيير تحديد اللغة / البلاد

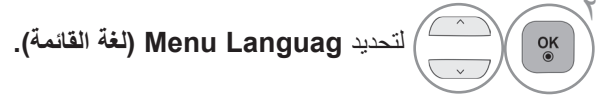

- اضغط على الزر **Home/EXIT** للعودة إلى مشاهدة التلفزيون العادية.
- اضغط على الزر **BACK** للانتقال إلى شاشة القائمة السابقة.

ملاحظة !

◀ إذا لم تكمل دليل تثبيت الإعداد بالضغط على الزر **BACK** أو إذا توقفت خيارات العرض OSD (العرض على الشاشة) ستظل قائمة التثبيت ظاهرة إلى أن يكتمل الإعداد عند تشغيل التلفزيون.

(إعداد الساعة) CLOCK SETUP

يجب أن تقوم بضبط الوقت بشكل صحيح قبل استخدام وظيفة مؤقت التشغيل/إيقاف التشغيل.
إذا تم مسح إعداد الوقت الحالي بسبب حدوث انقطاع للتيار أو فصل التلفزيون، فأعد ضبط الساعة من جديد.

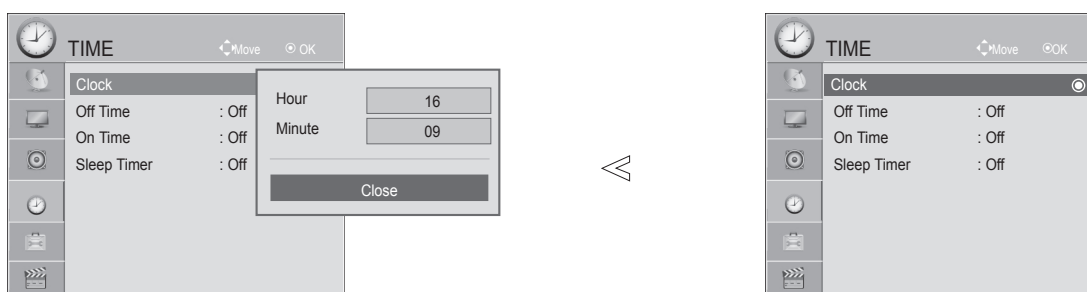

لتحديد **TIME** (الوقت).

لتحديد **Clock** (الساعة).

لتحديد **Hour** (الساعة) أو **Minute** (الدقيقة).

لضبط **Hour** (الساعة) أو **Minute** (الدقيقة).

- اضغط على الزر **Home/EXIT** للعودة إلى مشاهدة التلفزيون العادية.
- اضغط على الزر **BACK** للانتقال إلى شاشة القائمة السابقة.

إعداد وقت التشغيل/إيقاف التشغيل التلقائي

تقوم وظيفة **Off time** (وقت إيقاف التشغيل) تلقائيًا بتحويل التلفزيون إلى وضع الاستعداد عند الوقت المحدد مسبقًا. بعد ساعتين من تشغيل التلفزيون عن طريق وظيفة **on time** (وقت التشغيل)، يعود التلفزيون تلقائيًا إلى وضع الاستعداد ما لم يتم الضغط على أي زر. تتخطى وظيفة **Off time** (وقت إيقاف التشغيل) وظيفة **On time** (وقت التشغيل) إذا تم تعيينهما على الوقت ذاته. يجب أن يكون التلفزيون في وضع الاستعداد حتى يعمل مؤقت التشغيل.

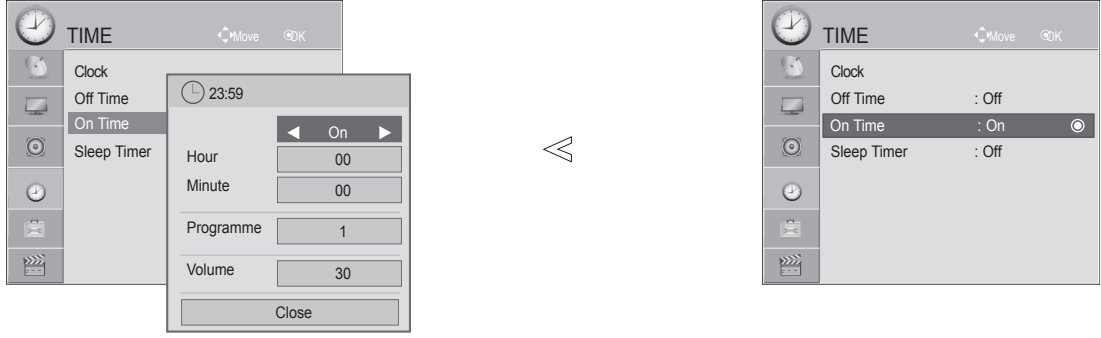

لتحديد **TIME** (الوقت).

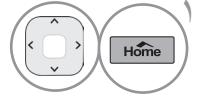

لتحديد **Off Time** (وقت إيقاف التشغيل) أو **On Time** (وقت التشغيل).

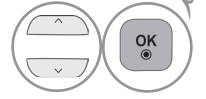

عند تحديد **On Time** (وقت التشغيل)

لتحديد **Hour** (الساعة)، أو **Minute** (الدقيقة)، أو **Programme** (البرنامج) أو **Volume** (مستوى الصوت).

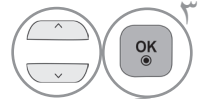

لضبط **hour** (الساعة)، أو **Minute** (الدقيقة)، أو **Programme** (البرنامج)، أو **Volume** (مستوى الصوت).



- اضغط على الزر **Home/EXIT** للعودة إلى مشاهدة التلفزيون العادية.
- اضغط على الزر **BACK** للانتقال إلى شاشة القائمة السابقة.

إعداد مؤقت وضع السكون

لست مضطرًا لتذكر إيقاف تشغيل التلفزيون قبل ذهابك للنوم. فسيقوم مؤقت وضع السكون بتحويل التلفزيون تلقائيًا إلى وضع الاستعداد بعد انقضاء الوقت الذي تم ضبطه مسبقًا.

لتحديد **Sleep Timer** (مؤقت وضع السكون).

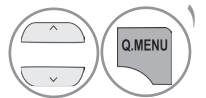

قم بتحديد **Off** (إيقاف التشغيل)، ١٠ دقائق، أو ٢٠ دقيقة، أو ٣٠ دقيقة، أو ٦٠ دقيقة، أو ٩٠ دقيقة، أو ١٢٠ دقيقة، أو ١٨٠ دقيقة، أو ٢٤٠ دقيقة.



- عند إيقاف تشغيل التلفزيون، يتم إلغاء مؤقت وضع السكون الذي تم ضبطه مسبقًا.
- يمكنك أيضًا ضبط **Sleep Timer** (مؤقت وضع السكون) من قائمة **TIME** (الوقت).

نصوص المعلومات

لا تتوفر هذه الميزة في جميع البلاد.

نصوص المعلومات هي عبارة عن بث مجاني للخدمات التي تقدمها معظم قنوات التلفزيون حيث تعرض أحدث المعلومات حول الأخبار وأحوال الطقس وبرامج التلفزيون وأسعار الأسهم والكثير من الموضوعات الأخرى.

يمكن أن يدعم جهاز فك شفرة نصوص المعلومات بهذا التلفزيون أنظمة SIMPLE و TOP و FASTEXT. ويحتوي نظام SIMPLE (نصوص المعلومات القياسية) على عدد من الصفحات التي يتم تحديدها عن طريق إدخال الرقم المناظر للصفحة مباشرة. أما نظام TOP ونظام FASTEXT فيعتبران طريقتين أكثر حداثة حيث يسمحان بالتحديد السريع والسهل لنصوص المعلومات.

التشغيل/إيقاف التشغيل

اضغط على الزر **TEXT (النص)** للانتقال إلى نصوص المعلومات. تظهر أول صفحة أو آخر صفحة تمت مشاهدتها على الشاشة.

يتم عرض رقمين للصفحة واسم قناة التلفزيون والتاريخ والوقت على عنوان الشاشة. يشير الرقم الأول للصفحة إلى التحديد الخاص بك، بينما يشير الرقم الثاني للصفحة التي يتم عرضها حالياً.

اضغط على الزر **TEXT (النص)** لإيقاف عرض نصوص المعلومات. يظهر الوضع السابق مرة أخرى

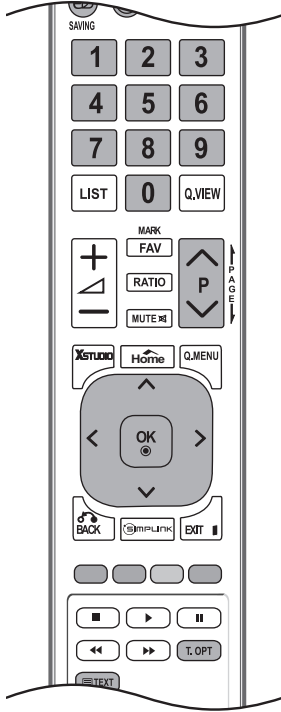

SIMPLE TEXT (النص البسيط)

■ تحديد الصفحات

- 1 أدخل رقم الصفحة المطلوبة المكون من ثلاثة أرقام وذلك باستخدام أزرار الأرقام. إذا قمت بالضغط على رقم خاطئ أثناء التحديد، فينبغي إكمال الرقم المكون من ثلاثة أرقام ثم إعادة إدخال رقم الصفحة الصحيح.
- 2 يمكن استخدام الزر **V 8 P** لتحديد الصفحة السابقة أو التالية.

TOP TEXT (النص العلوي)

يعرض دليل المستخدم أربعة حقول-باللون الأحمر والأخضر والأصفر والأزرق أسفل الشاشة. يشير الحقل الأصفر إلى المجموعة التالية بينما يشير الحقل الأزرق إلى الفقرة التالية.

■ تحديد الفقرة / المجموعة / الصفحة

- 1 باستخدام الزر الأزرق يمكنك التقدم من فقرة إلى أخرى.
 - 2 استخدم الزر الأصفر للتقدم إلى المجموعة التالية مع الانتقال التلقائي للفقرة التالية.
 - 3 باستخدام الزر الأخضر يمكنك التقدم إلى الصفحة الموجودة التالية مع الانتقال التلقائي إلى المجموعة التالية.
 - 4 يمكن استخدام الزر **8 P** بالتبادل.
- يستخدم الزر الأحمر للرجوع إلى التحديد السابق. يمكن استخدام الزر **V P** بالتبادل.

■ التحديد المباشر للصفحات

كما هو الحال مع وضع نصوص المعلومات SIMPLE، يمكنك تحديد أي صفحة من خلال إدخال رقم الصفحة المكون من ثلاثة أرقام وذلك باستخدام أزرار الأرقام في وضع TOP.

FASTEXT (النصوص السريعة)

يتم تمييز صفحات نصوص المعلومات بأكواد لونية أسفل الشاشة ويمكن تحديدها من خلال الضغط على الزر الملون المناظر.

Page selection (تحديد الصفحات)

- 1 اضغط على زر T.OPT ثم استخدم الزر ٧٨ لتحديد قائمة [E]. اعرض صفحة الفهرس.
- 2 يمكنك تحديد الصفحات المميزة بأكواد لونية في السطر السفلي باستخدام الأزرار الملونة المناظرة.
- 3 كما هو الحال مع وضع نصوص المعلومات SIMPLE، يمكنك تحديد أي صفحة من خلال إدخال رقم الصفحة المكون من ثلاثة أرقام وذلك باستخدام أزرار الأرقام في وضع FASTEXT (النصوص السريعة).
- 4 يمكن استخدام الزر ٧٨P لتحديد الصفحة السابقة أو التالية.

وظائف خاصة لنصوص المعلومات

■ اضغط على الزر T. OPT ثم استخدم الزر ٧٨ لتحديد القائمة Text Option (خيارات النص).

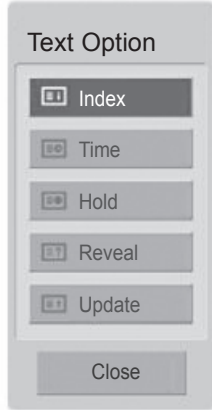

Index (الفهرس)

لتحديد كل صفحة من صفحات الفهرس.



TIME (الوقت)

عند مشاهدة أحد برامج التلفزيون، حدد هذه القائمة لعرض الوقت في أعلى يمين الشاشة. في وضع نصوص المعلومات، اضغط على هذا الزر لتحديد رقم صفحة فرعية. سيظهر رقم الصفحة الفرعية أسفل الشاشة. للاحتفاظ بالصفحة الفرعية أو تغييرها، اضغط على الزر الأحمر/الأخضر، < > أو أزرار الأرقام.



Hold (الانتظار)

لإيقاف التغيير التلقائي للصفحات الذي يحدث في حالة احتواء صفحة نصوص معلومات على صفحتين فرعيتين أو أكثر. وعادة ما يتم عرض رقم الصفحات الفرعية والصفحة الفرعية الحالية على الشاشة أسفل الوقت. عند تحديد هذه القائمة يتم عرض رمز الإيقاف في أعلى يسار الشاشة ويصبح التغيير التلقائي للصفحات غير نشط.



Reveal (الكشف)

حدد هذه القائمة لعرض المعلومات المخفية، مثل حلول الأسئلة والألغاز.



Update (التحديث)

لعرض صورة التلفزيون على الشاشة أثناء انتظار صفحة نصوص معلومات جديدة. وسيظهر العرض في أعلى يسار الشاشة. وعند توفر الصفحة التي تم تحديثها يتغير العرض إلى رقم الصفحة. حدد هذه القائمة مرة أخرى لعرض صفحة نصوص المعلومات التي تم تحديثها.

استكشاف الأخطاء وإصلاحها

| لا يعمل التلفزيون بشكل سليم. | |
|---|----------------------------|
| <ul style="list-style-type: none"> ■ تحقق من عدم وجود أي أشياء بين التلفزيون وجهاز التحكم عن بعد قد تسبب عائقًا. وتأكد من توجيه جهاز التحكم عن بعد نحو التلفزيون مباشرةً. ■ تأكد من تركيب البطاريات باتجاه القطبية الصحيح (+ على + و- على -). ■ قم بتركيب بطاريات جديدة. | لا يعمل جهاز التحكم عن بعد |
| <ul style="list-style-type: none"> ■ هل تم ضبط مؤقت وضع السكون؟ ■ افحص ضوابط التحكم بالطاقة. هل تم فصل مصدر الإمداد بالطاقة؟ ■ في حالة تشغيل التلفزيون وعدم وجود إشارة إدخال، فسيتم إيقاف تشغيله تلقائيًا بعد ١٥ دقيقة. | يتوقف الجهاز عن التشغيل |

| وظيفة الفيديو لا تعمل. | |
|---|---|
| <ul style="list-style-type: none"> ■ تحقق من تشغيل التلفزيون. ■ جرّب قناة أخرى. فقد تكون هناك مشكلة بالبث. ■ هل سلك الطاقة متصل بمأخذ التيار الرئيسي على نحو صحيح؟ ■ تحقق من اتجاه الهوائي و/أو موقعه. ■ قم باختبار مأخذ التيار الرئيسي عن طريق توصيل جهاز تلفزيون آخر بالمأخذ نفسه. | لا توجد صورة ولا صوت |
| <ul style="list-style-type: none"> ■ هذا أمر طبيعي، حيث يتم حجب الصورة أثناء عملية بدء تشغيل التلفزيون. ويرجى الاتصال بمركز الخدمة في حالة عدم ظهور الصورة بعد خمس دقائق من التشغيل. | تظهر الصورة ببطء بعد تشغيل الجهاز |
| <ul style="list-style-type: none"> ■ قم بضبط الخيار Colour (الألوان) في خيار القائمة. ■ اترك مسافة كافية بين التلفزيون وجهاز الفيديو. ■ جرّب قناة أخرى. فقد تكون هناك مشكلة بالبث. ■ هل تم تركيب كبلات الفيديو بشكل صحيح؟ ■ قم بتنشيط أي وظيفة لاستعادة سطوع الصورة. | عدم وجود ألوان ولا صورة أو جودة الألوان أو الصورة رديئة |
| <ul style="list-style-type: none"> ■ تحقق من عدم وجود تشويش داخلي مثل وجود جهاز منزلي أو أداة كهربائية. | ظهور أشرطة أفقية/عمودية أو اهتزاز الصورة |
| <ul style="list-style-type: none"> ■ هناك مشكلات في المحطة أو القناة الأرضية، جرّب التوليف على قناة أخرى. ■ إشارة القناة ضعيفة، قم بتعديل وضع الهوائي لاستقبال القنوات ضعيفة الإشارة. ■ تحقق من عدم وجود مصادر تشويش محتملة. ■ قم بفحص الهوائي (غيّر وضع الهوائي). | استقبال ضعيف على بعض القنوات |
| <ul style="list-style-type: none"> ■ تأكد من كون كبل HDMI كبل High Speed HDMI (عالي السرعة). إذا لم تكن كبلات HDMI من نوع High Speed HDMI (عالية السرعة)، فقد يؤدي ذلك إلى عدم ظهور أي صورة على الشاشة أو إلى صورة وامضة. يرجى استخدام High Speed HDMI Cable (كبل HDMI عالي السرعة). | ظهور خطوط أو أشرطة بالصور |
| <ul style="list-style-type: none"> ■ لا تظهر صورة عند توصيل كبل HDMI | لا تظهر صورة عند توصيل كبل HDMI |

| وظيفة الصوت لا تعمل. | |
|---|---|
| <ul style="list-style-type: none"> ■ تحقق من تشغيل التلفزيون. ■ اضغط على الزر \triangle + أو - . ■ هل تم كتم الصوت؟ اضغط على زر MUTE (كتم الصوت) ■ جرب قناة أخرى. فقد تكون هناك مشكلة بالبث. ■ هل تم تركيب كبلات الصوت بشكل صحيح؟ | الصورة على ما يرام ولكن لا يوجد صوت |
| <ul style="list-style-type: none"> ■ قم بضبط الخيار Balance (التوازن) في خيار القائمة. | لا يوجد إخراج من أحد مكبرات الصوت |
| <ul style="list-style-type: none"> ■ قد يؤدي التغير في الرطوبة أو درجة الحرارة المحيطة إلى إصدار ضوضاء غير طبيعية عند تشغيل التلفزيون أو إيقاف تشغيله ولا يعني ذلك حدوث عطل بالتلفزيون. | هناك صوت غير طبيعي يصدر من داخل التلفزيون |
| <ul style="list-style-type: none"> ■ تأكد من كون HDMI cable من نوع High Speed HDMI Cable (عالي السرعة). ■ تحقق من أن إصدار كبل USB أحدث من 2.0. | لا يوجد صوت عند توصيل كبل HDMI أو USB |

| هناك مشكلة في وضع PC (كمبيوتر). (عند تطبيق وضع PC (كمبيوتر) فقط) | |
|--|--|
| <ul style="list-style-type: none"> ■ قم بضبط الدقة أو التردد الأفقي أو التردد العمودي. ■ افحص مصدر الإدخال. | الإشارة خارج النطاق (تنسيق غير صالح) |
| <ul style="list-style-type: none"> ■ استخدم Auto configure (التهيئة التلقائية) أو قم بضبط الحجم أو الحالة أو الوضع H/V. (اختياري) | ظهور أشرطة أو خطوط عمودية في الخلفية وظهور تشوش أفقي ووضع غير صحيح |
| <ul style="list-style-type: none"> ■ افحص كبل الإشارة. ■ أعد تثبيت بطاقة الفيديو الخاصة بالكمبيوتر من جديد. | لون الشاشة غير ثابت أو ظهور لون واحد فقط |

| هناك مشكلة في ضوابط PICTURE (الصورة). | |
|--|--|
| <ul style="list-style-type: none"> ■ يعني ذلك أن التلفزيون قد تم ضبطه حاليًا على وضع Store Demo (العرض التوضيحي للمتجر) . للتبديل إلى وضع Home use (الاستخدام المنزلي) يجب القيام بما يلي: من قائمة التلفزيون، اختر OPTION (الخيارات) -> ثم اختر Mode Setting (ضبط الوضع) -> اختر Home use (الاستخدام المنزلي). بذلك، تكون قد أتممت عملية التبديل إلى وضع Home use (الاستخدام المنزلي). | عند قيام المستخدم بتغيير ضوابط الصورة، يعمل التلفزيون مرة أخرى بحسب الضوابط الأصلية بعد فترة معينة من الوقت. |

الصيانة

يمكن تجنب حدوث الأعطال المبكرة. حيث يعمل التنظيف بحرص وانتظام على إطالة عمر جهاز التلفزيون الجديد.

تنبيه: تأكد من إيقاف تشغيل زر الطاقة وفصل سلك الطاقة قبل البدء بأي عملية تنظيف.

تنظيف الشاشة

١ من الطرق المستحسنة لإزالة الأوساخ عن الشاشة لبعض الوقت استخدام قطعة ناعمة من القماش مبللة في خليط من الماء الفاتر وقليل من مطف الأقمشة أو سائل غسيل الأطباق. قم بعصر قطعة القماش حتى تجف تقريباً، ثم استخدمها لمسح الشاشة.

٢ تأكد من عدم وجود ماء زائد على الشاشة. واترك الماء أو الرطوبة حتى تتبخر قبل تشغيل الشاشة.

تنظيف الصندوق

- لإزالة الأتربة أو الغبار، قم بمسح الصندوق بقطعة قماش ناعمة وجافة لا تترك وبرا.
- لا تستخدم قطعة قماش مبللة.

عدم التشغيل لفترة طويلة

تنبيه ⚠

◀ إذا كنت تنوي ترك التلفزيون من دون تشغيل لفترة طويلة (خلال العطلة مثلاً)، فقم بفصل سلك الطاقة وذلك للوقاية من حدوث أي تلف محتمل نتيجة لصواعق رعدية أو تغيرات التيار المفاجئة.

مواصفات المنتج

| 50PT2*** | 42PT2*** | الطرازات | |
|--|---|--------------------------|---------------------------------------|
| 50PT250R-TA 50PT251R-TB | 42PT250R-TA 42PT251R-TB | مع الحامل | الأبعاد (العرض × الارتفاع × العمق) |
| ١١٧١,٩ ملم × ٧٧٠,٩ ملم × ٢٨٩,٨ ملم | ٩٨٧,٦ ملم × ٦٦٢,٨ ملم × ٢٣٠,٥ ملم | من دون الحامل | |
| ٢٩,٥ كجم ٢٧,٢ كجم | ٢١,٤ كجم ١٩,٩ كجم | مع الحامل بدون الحامل | الوزن |
| 50PT3*** | 42PT3*** | الطرازات | |
| 50PT350R-TD 50PT351R-TC 50PT352R-TB | 42PT350R-TD 42PT351R-TC 42PT352R-TB | مع الحامل | الأبعاد (العرض × الارتفاع × العمق) |
| ١١٧٦,١ ملم × ٧٧٤,٧ ملم × ٢٨٩,٨ ملم | ٩٩١,٨ ملم × ٦٦٧,٠ ملم × ٢٣٠,٥ ملم | من دون الحامل | |
| ٢٩,٦ كجم ٢٧,٣ كجم | ٢١,٥ كجم ٢٠,٠ كجم | مع الحامل بدون الحامل | الوزن |
| PAL/SECAM B/G/D/K, PAL I/II, NTSC-M | | نظام التلفزيون | |
| VHF: NZ1 إلى E21, UHF: E21 إلى E69, CATV: S1 إلى S20, HYPER: S21 إلى S47 | | تغطية البرامج | |
| 75 Ω | | معاوقة الهوائي الخارجي | |
| ٠ درجة مئوية إلى ٤٠ درجة مئوية | | درجة حرارة التشغيل | ظروف بيئة التشغيل |
| أقل من ٨٠ ٪ | | نسبة رطوبة التشغيل | |
| ٢٠- درجة مئوية إلى ٦٠ درجة مئوية | | درجة حرارة التخزين | ظروف بيئة التشغيل |
| أقل من ٨٥ ٪ | | نسبة رطوبة التخزين | |
| راجع ص ٤٢ | | ملفات الأفلام المدعومة | |

- المواصفات الواردة أعلاه عرضة للتغيير دون إشعار مسبق وذلك لتحسين الجودة.
- لمعرفة المزيد حول مصدر الإمداد بالطاقة المطلوب ومعايير استهلاك الطاقة، راجع الملصق الموجود على المنتج.

| 50PT5*** | | 42PT5*** | | الطرازات | |
|---|--|--|--|---|---------------------------------------|
| 50PT560R-TD | | 42PT560R-TD | | | |
| ٢٨٩,٨ ملم × ٧٧٠,٩ ملم × ١٣٠٥,٣ ملم | | ٢٣٠,٥ ملم × ٦٦٢,٨ ملم × ١١٢٠,٦ ملم | | مع الحامل | الأبعاد (العرض × الارتفاع × العمق) |
| ٦٠,٥ ملم × ٧١٢,٢ ملم × ١٣٠٥,٣ ملم | | ٥٩,٠ ملم × ٦٠٨,٩ ملم × ١١٢٠,٦ ملم | | من دون الحامل | |
| ٣٢,٧ كجم ٣٠,٤ كجم | | ٢٤,٤ كجم ٢٢,٩ كجم | | مع الحامل بدون الحامل | الوزن |
| 50PV2*** | | | | الطرازات | |
| 50PV250R-TB | | | | | |
| ٢٨٩,٨ ملم × ٧٧٠,٩ ملم × ١١٧١,٩ ملم | | | | مع الحامل | الأبعاد (العرض × الارتفاع × العمق) |
| ٥٢,٥ ملم × ٧١٢,٢ ملم × ١١٧١,٩ ملم | | | | من دون الحامل | |
| ٢٩,٨ كجم ٢٧,٥ كجم | | | | مع الحامل بدون الحامل | الوزن |
| PAL/SECAM B/G/D/K, PAL I/II, NTSC-M VHF: NZ1 إلى E21, UHF: E21 إلى E69, CATV: S1 إلى S20, HYPER: S21 إلى S47 75 Ω | | | | نظام التلفزيون تغطية البرامج معاوقة الهوائي الخارجي | |
| ٠ درجة مئوية إلى ٤٠ درجة مئوية أقل من ٨٠ ٪ | | درجة حرارة التشغيل نسبة رطوبة التشغيل | | ظروف بيئة التشغيل | |
| ٢٠- درجة مئوية إلى ٦٠ درجة مئوية أقل من ٨٥ ٪ | | درجة حرارة التخزين نسبة رطوبة التخزين | | | |
| راجع ص ٤٢ | | | | ملفات الأفلام المدعومة | |

- المواصفات الواردة أعلاه عرضة للتغيير دون إشعار مسبق وذلك لتحسين الجودة.
- لمعرفة المزيد حول مصدر الإمداد بالطاقة المطلوب ومعايير استهلاك الطاقة، راجع الملصق الموجود على المنتج.

أكواد التحكم بالأشعة تحت الحمراء

هذه الميزة ليست متوفرة في كل الطرازات.

| ملاحظة | Function (الوظيفة) | (Hexa)Code (الكود (سداسي عشري)) |
|---------------------|-------------------------------------|------------------------------------|
| زر جهاز تحكم عن بعد | POWER (الطاقة) | 08 |
| زر جهاز تحكم عن بعد | Energy Saving (توفير الطاقة) | 95 |
| زر جهاز تحكم عن بعد | Input (الإدخال) | 0B |
| زر جهاز تحكم عن بعد | TV (التلفزيون) | 0F |
| زر جهاز تحكم عن بعد | Q.MENU (القائمة السريعة) | 45 |
| زر جهاز تحكم عن بعد | Home | 43 |
| زر جهاز تحكم عن بعد | XSTUDIO | 7C |
| زر جهاز تحكم عن بعد | Up (أ) (لأعلى) | 40 |
| زر جهاز تحكم عن بعد | Down (V) (لأسفل) | 41 |
| زر جهاز تحكم عن بعد | Left (<) (اليسار) | 07 |
| زر جهاز تحكم عن بعد | Right (>) (اليمين) | 06 |
| زر جهاز تحكم عن بعد | OK (●) (موافق) | 44 |
| زر جهاز تحكم عن بعد | BACK () (رجوع) | 28 |
| زر جهاز تحكم عن بعد | AV MODE (وضع الصوت والصورة) | 30 |
| زر جهاز تحكم عن بعد | + (إضافة) | 02 |
| زر جهاز تحكم عن بعد | - (تقليل) | 03 |
| زر جهاز تحكم عن بعد | FAV (MARK) (المفضلة (تميّز بعلامة)) | 1E |
| زر جهاز تحكم عن بعد | RATIO (النسبة) | 79 |
| زر جهاز تحكم عن بعد | MUTE (كتم الصوت) | 09 |
| زر جهاز تحكم عن بعد | P (تعزيز) | 00 |
| زر جهاز تحكم عن بعد | P (تخفيف) | 01 |
| زر جهاز تحكم عن بعد | المفاتيح الرقمية ٠ إلى ٩ | 19 إلى 10 |
| زر جهاز تحكم عن بعد | LIST (اللائحة) | 53 |
| زر جهاز تحكم عن بعد | Q.VIEW (القائمة السريعة) | 1A |
| زر جهاز تحكم عن بعد | المفتاح ذو اللون الأحمر | 72 |
| زر جهاز تحكم عن بعد | المفتاح ذو اللون الأخضر | 71 |
| زر جهاز تحكم عن بعد | المفتاح ذو اللون الأصفر | 63 |
| زر جهاز تحكم عن بعد | المفتاح ذو اللون الأزرق | 61 |
| زر جهاز تحكم عن بعد | TEXT (النص) | 20 |
| زر جهاز تحكم عن بعد | T.OPT (T.Option) | 21 |
| زر جهاز تحكم عن بعد | SIMPLINK | 7E |
| زر جهاز تحكم عن بعد | EXIT (الخروج) | 5B |
| زر جهاز تحكم عن بعد | ■ | B1 |
| زر جهاز تحكم عن بعد | ▶ | B0 |
| زر جهاز تحكم عن بعد | II (تجميد) (FREEZE) | BA |
| زر جهاز تحكم عن بعد | ◀◀ | 8F |
| زر جهاز تحكم عن بعد | ▶▶ | 8E |

إعداد جهاز التحكم الخارجي

إعداد RS-232C

قم بتوصيل مقبس إدخال RS-232C (المنفذ التسلسلي) بجهاز تحكم خارجي (مثل الكمبيوتر أو نظام للتحكم في الصوت والصورة) وذلك للتحكم الخارجي في وظائف المنتج.
قم بتوصيل المنفذ التسلسلي لجهاز التحكم بمقبس RS-232C الموجود باللوحة الخلفية للمنتج.

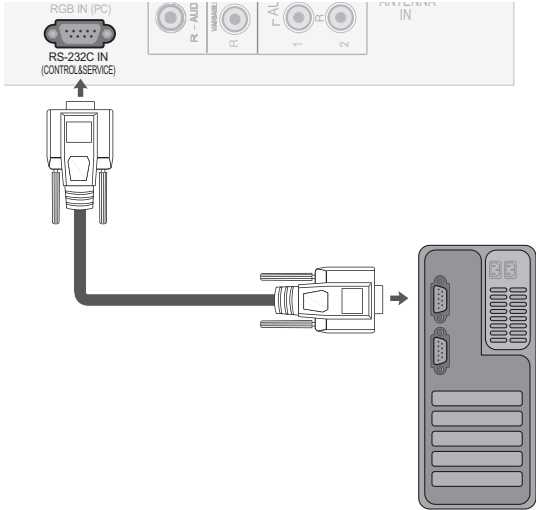

ملاحظة:

- المنتج غير مزود بكبلات توصيل RS-232C.
- في جهاز USB، لا تعتمد وظيفة RS-232C.

نوع الموصل؛ D-SUB مزود بـ ٩ أسنان (ذكر)

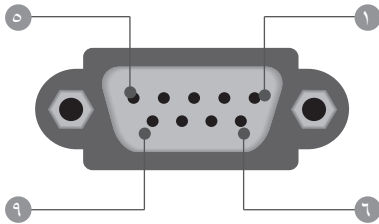

| رقم | اسم السن |
|-----|------------------------|
| ١ | بلا اتصال |
| ٢ | RXD (استقبال البيانات) |
| ٣ | TXD (إرسال البيانات) |
| ٤ | DTR (جهة DTE مستعدة) |
| ٥ | GND |
| ٦ | DSR (جهة DCE جاهزة) |
| ٧ | RTS (جاهز للإرسال) |
| ٨ | CTS (واضح للإرسال) |
| ٩ | بلا اتصال |

عمليات تهيئة RS-232C

عمليات التهيئة ثلاثية الأسلاك (غير قياسية)

| | التلفزيون | الكمبيوتر | |
|-----|-----------|-----------|-----|
| TXD | ٣ | ٢ | RXD |
| RXD | ٢ | ٣ | TXD |
| GND | ٥ | ٥ | GND |
| DTR | ٦ | ٤ | DTR |
| DSR | ٤ | ٦ | DSR |
| RTS | ٧ | ٧ | RTS |
| CTS | ٨ | ٨ | CTS |

D-Sub 9 D-Sub 9

عمليات التهيئة سباعية الأسلاك (كبل RS-232C القياسي)

| | التلفزيون | الكمبيوتر | |
|-----|-----------|-----------|-----|
| TXD | ٣ | ٢ | RXD |
| RXD | ٢ | ٣ | TXD |
| GND | ٥ | ٥ | GND |
| DSR | ٦ | ٤ | DTR |
| DTR | ٤ | ٦ | DSR |
| CTS | ٨ | ٧ | RTS |
| RTS | ٧ | ٨ | CTS |

D-Sub 9 D-Sub 9

SET ID (ضبط معرف الجهاز)

استخدم هذه الوظيفة لتحديد ضبط رقم معرف الجهاز.
راجع "Real Data Mapping" (تخطيط البيانات الفعلي) ◀ الصفحة ٨٧

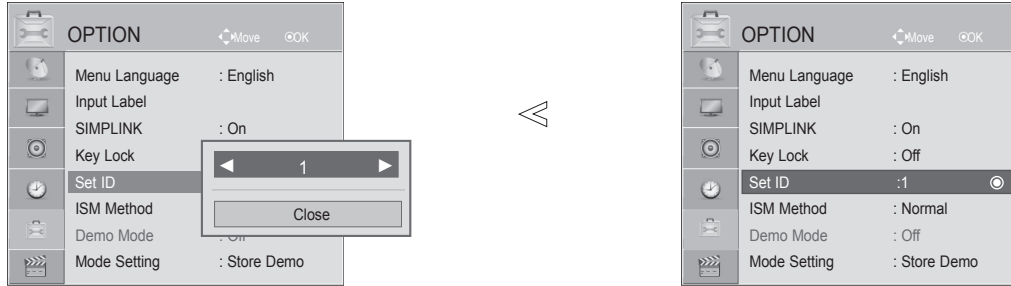

١ لتحديد OPTION (الخيارات).

٢ لتحديد Set ID (معرف الجهاز).

٣ لضبط Set ID (معرف الجهاز) لاختيار رقم معرف التلفزيون (TV ID).
يتراوح نطاق الضبط لمعرف الجهاز (SET ID) بين ١ إلى ٩٩.

• اضغط على الزر **BACK** للانتقال إلى شاشة القائمة السابقة.

معلومات التوصيل

- معدل سرعة نقل البيانات : ٩٦٠٠ بت في الثانية
- معدل بت التوقف : ١ بت
- رمز الاتصال : رمز ASCII
- استخدم كبلًا (معكوسًا) متقاطعًا.
- طول البيانات : ٨ بت
- معدل بت التماثل : لا شيء

لائحة مراجع الأوامر

| COMMAND 1 (الأمر ١) | COMMAND 2 (الأمر ٢) | DATA (البيانات) (Hexadecimal) (سداسية عشرية) | COMMAND 1 (الأمر ١) | COMMAND 2 (الأمر ٢) | DATA (البيانات) (Hexadecimal) (سداسية عشرية) | COMMAND 1 (الأمر ١) | COMMAND 2 (الأمر ٢) | DATA (البيانات) (Hexadecimal) (سداسية عشرية) |
|------------------------|------------------------|--|------------------------|------------------------|--|------------------------|------------------------|--|
| k | a | ٠١ إلى ٠٠ | x | u | ٠٠ إلى ٦٤ | ٠١ | | ٠١ Power (الطاقة) |
| k | c | ٨٥ راجع الصفحة | k | r | ٠٠ إلى ٦٤ | ١٥ | | ٠٢ Aspect Ratio (نسبة العرض إلى الارتفاع) |
| k | d | ٨٥ راجع الصفحة | k | s | ٠٠ إلى ٦٤ | ١٦ | | ٠٣ Screen Mute (حجب الشاشة) |
| k | e | ٠١ إلى ٠٠ | k | z | FF | ١٧ | | ٠٤ Volume Mute (كتم الصوت) |
| k | f | ٦٤ إلى ٠٠ | j | p | ٨٧ راجع الصفحة | ١٨ | | ٠٥ Volume Control (التحكم في الصوت) |
| k | g | ٦٤ إلى ٠٠ | j | u | ٠١ | ١٩ | | ٠٦ Contrast (التباين) |
| k | h | ٦٤ إلى ٠٠ | j | q | ٨٧ راجع الصفحة | ٢٠ | | ٠٧ Brightness (السطوع) |
| k | i | ٦٤ إلى ٠٠ | m | a | ٨٨ راجع الصفحة | ٢١ | | ٠٨ Colour (الألوان) |
| k | j | ٦٤ إلى ٠٠ | m | b | ٠١ إلى ٠٠ | ٢٢ | | ٠٩ Tint (الدرجة) |
| k | k | ٦٤ إلى ٠٠ | m | c | ٨١ راجع الصفحة | ٢٣ | | ١٠ Sharpness (الحدة) |
| k | l | ٠١ إلى ٠٠ | x | b | ٨٩ راجع الصفحة | ٢٤ | | ١١ OSD Select (تحديد خيارات العرض على الشاشة) |
| k | m | ٠١ إلى ٠٠ | | | | | | ١٢ Remote Control Lock (تأمين جهاز التحكم عن بعد) / Lock Mode (وضع قفل المفاتيح) |
| k | t | ٦٤ إلى ٠٠ | | | | | | ١٣ Balance (التوازن) |

بروتوكول الإرسال / الاستقبال

| إقرار قبول البيانات |
|---|
| [Command2][][Set ID][][OK][Data][x] |
| * يرسل التلفزيون ACK (الإقرار) وفقًا لهذا التنسيق عند استقبال البيانات الطبيعية < وفي هذا الوقت إذا كانت البيانات عبارة عن وضع قراءة البيانات، فيشير ذلك إلى بيانات الحالة الحالية. إذا كانت البيانات عبارة عن وضع قراءة البيانات، فإنها ترجع بيانات الكمبيوتر. |
| إقرار الخطأ |
| [Command2][][Set ID][][NG][Data][x] |
| يرسل التلفزيون ACK (الإقرار) وفقًا لهذا التنسيق عند استقبال بيانات غير طبيعية من وظائف غير قابلة للتطبيق أو أخطاء في الاتصال. |
| [Command 2]: استخدم كأمراً. |
| [Set ID]: استخدم الأحرف الصغيرة، إذا كان معرف الجهاز ١٠، وسوف يرسل التلفزيون "0"، "a"، وسوف يرسل التلفزيون "b"، "a". |
| [Data]: استخدم الأحرف الصغيرة، إذا كانت البيانات Oxab، وسوف يرسل التلفزيون "b"، "a". |
| [NG]: استخدم الأحرف الكبيرة. |

| Transmission (الإرسال) |
|---|
| [Command1][Command2][][Set ID][][Data][Cr] |
| * [الأمر ١] : الأمر الأول للتحكم بالجهاز. (k, m, j أو x) |
| * [الأمر ٢] : الأمر الثاني للتحكم بالجهاز. |
| * [Set ID] [معرف الجهاز] : يمكنك ضبط معرف الجهاز لاختيار رقم TV ID (معرف التلفزيون) المطلوب من القائمة Setup (إعداد). يتراوح نطاق الضبط بين ١ إلى ٩٩. |
| عند تحديد معرف الجهاز "0"، يتم التحكم بكل جهاز تلفزيون موصول. يتم توضيح معرف الجهاز كرقم عشري (١ إلى ٩٩) بالقائمة وكرقم سداسي عشري (٠x٠١ إلى ٠x١٣) ببروتوكول الإرسال/الاستقبال. |
| * [البيانات] : لإرسال بيانات الأمر. أرسل بيانات 'FF' لقراءة حالة الأمر. |
| * [Cr] : إرجاع لأول السطر |
| * [] : رمز ASCII "0x0D" |
| * [] : رمز ASCII "مسافة (0x20)" |

٠١ Power (الطاقة) (الأمر: k a)

◀ للتحكم بتشغيل/إيقاف تشغيل جهاز التلفزيون.

Transmission (الإرسال)

[k][a][][Set ID][][Data][Cr]

البيانات ٠٠ : Power Off : ٠١ Power On (التشغيل)
(إيقاف التشغيل)

الإقرار

[a][][Set ID][][OK/NG][Data][x]

◀ لإظهار حالة التشغيل/إيقاف التشغيل.

Transmission (الإرسال)

[k][a][][Set ID][][FF][Cr]

الإقرار

[a][][Set ID][][OK/NG][Data][x]

* إذا طرأ تأخير زمني بين الأمر ورسالة ACK (الإقرار) خلال تسلسل التشغيل، يجب وصفه

على أنه "ملاحظة: في هذا الطراز، سوف يرسل التلفزيون الإقرار بعد إنجاز معالجة حالة التشغيل. قد يكون هناك تأخير زمني بين الأمر والإقرار".

٠٢ Aspect Ratio (نسبة العرض إلى الارتفاع) (الأمر: k c) Main Picture Size (حجم الصورة الرئيسية)

◀ لضبط تنسيق الشاشة. (تنسيق الصورة الرئيسية)

يمكنك أيضاً ضبط تنسيق الشاشة باستخدام Aspect Ratio (نسبة العرض إلى الارتفاع) من قائمة PICTURE (الصورة).

Transmission (الإرسال)

[k][c][][Set ID][][Data][Cr]

البيانات ٠١ : Normal screen (الشاشة الطبيعية) (4:3) البيانات ٠٦ : Original (أصلي)
١٤ : 9 : ٠٧
٠٢ : Wide screen (الشاشة العريضة) (16:9)
٠٤ : Zoom (التكبير/التصغير)
١٠ إلى 1:1F: CinemaZoom (التكبير/التصغير السينمائي)

الإقرار

[c][][Set ID][][OK/NG][Data][x]

* باستخدام RGB-PC أو منفذ إدخال المكون أو إدخال HDMI، قم بتحديد نسبة ارتفاع الشاشة وعرضها على 16:9 أو 4:3.

* في وضع HDMI/مكون (فوق 720p)، يتوفر فقط خيار Just Scan (مسح فقط).

٠٣ Screen Mute (حجب الشاشة) (الأمر: k d)

◀ لتحديد حجب/إظهار الشاشة.

Transmission (الإرسال)

[k][d][][Set ID][][Data][Cr]

البيانات ٠٠ : Screen mute off (حجب الشاشة) (Picture/Panel on) (عرض الصورة/الشاشة)
٠١ : حجب الشاشة (عدم عرض الشاشة)
١٠ : حجب الشاشة (عدم عرض الصورة)

الإقرار

[d][][Set ID][][OK/NG][Data][x]

في حال تشغيل كتم Video-Out (إخراج الفيديو) فقط، سوف يعرض التلفزيون OSD (العرض على الشاشة). ولكن في حالة تشغيل Screen Mute (حجم الشاشة)، لن يعرض التلفزيون OSD (خيارات العرض على الشاشة).

٠٤ Volume Mute (كتم الصوت) (الأمر: k e)

◀ للتحكم بتشغيل/إيقاف تشغيل الصوت.

يمكنك أيضاً ضبط كتم الصوت باستخدام زر MUTE (كتم الصوت) على جهاز التحكم عن بُعد.

Transmission (الإرسال)

[k][e][][Set ID][][Data][Cr]

البيانات ٠٠ : كتم الصوت قيد التشغيل (Volume off) (إيقاف تشغيل مستوى الصوت)
٠١ : Volume mute off (إيقاف تشغيل كتم الصوت) (Volume on) (تشغيل الصوت)

الإقرار

[e][][Set ID][][OK/NG][Data][x]

٠٥ Volume Control (التحكم بمستوى الصوت) (الأمر: k f)

◀ لضبط مستوى الصوت.

يمكنك أيضاً ضبط مستوى الصوت بأزرار VOLUME (مستوى الصوت) على جهاز التحكم عن بُعد.

Transmission (الإرسال)

[k][f][][Set ID][][Data][Cr]

Data الحد الأدنى : ٠٠ إلى الحد الأقصى : ٦٤
* راجع "Real data mapping ١" (تخطيط البيانات الفعلي ١). راجع الصفحة ٨٧.

الإقرار

[f][][Set ID][][OK/NG][Data][x]

٠٦ Contrast (التباين) (الأمر: k g)

◀ لضبط درجة تباين الشاشة.

يمكنك أيضاً ضبط درجة التباين في قائمة Picture (الصورة).

Transmission (الإرسال)

[k][g][][Set ID][][Data][Cr]

Data الحد الأدنى : ٠٠ إلى الحد الأقصى : ٦٤
* راجع "Real data mapping 1" (تخطيط البيانات الفعلي ١). راجع الصفحة ٨٧.

الإقرار

[g][][Set ID][][OK/NG][Data][x]

٠٧ Brightness (السطوع) (الأمر: k h)

◀ لضبط درجة سطوع الشاشة.

يمكنك أيضاً ضبط درجة السطوع في قائمة Picture (الصورة).

Transmission (الإرسال)

[k][h][][Set ID][][Data][Cr]

Data الحد الأدنى : ٠٠ إلى الحد الأقصى : ٦٤
* راجع "Real data mapping 1" (تخطيط البيانات الفعلي ١). راجع الصفحة ٨٧.

الإقرار

[h][][Set ID][][OK/NG][Data][x]

٠٠٨ Colour (الألوان) (الأمر: k i)

◀ لضبط لون الشاشة.
يمكنك أيضاً ضبط اللون من قائمة PICTURE (الصورة).

Transmission (الإرسال)

[k][i][][Set ID][][Data][Cr]

Data الحد الأدنى : ٠٠ إلى الحد الأقصى : ٦٤
* راجع "Real data mapping 1" (تخطيط البيانات الفعلي ١). راجع الصفحة ٨٧.

الإقرار

[][][Set ID][][OK/NG][Data][x]

٠٠٩ Tint (Command: k j)

◀ لضبط درجة الشاشة.
يمكنك أيضاً ضبط الدرجة من قائمة PICTURE (الصورة).

Transmission (الإرسال)

[k][j][][Set ID][][Data][Cr]

البيانات Red (أحمر) : ٠٠ إلى Green (أخضر) : ٦٤
* راجع "Real data mapping 1" (تخطيط البيانات الفعلي ١). راجع الصفحة ٨٧.

الإقرار

[][][Set ID][][OK/NG][Data][x]

٠١٠ Sharpness (الحدة) (الأمر: k k)

◀ لضبط حدة الشاشة.
يمكنك أيضاً ضبط الحدة من قائمة Picture (الصورة).

Transmission (الإرسال)

[k][k][][Set ID][][Data][Cr]

البيانات الحد الأدنى : ٠٠ إلى الحد الأقصى : ٦٤
* راجع "Real data mapping 1" (تخطيط البيانات الفعلي ١). راجع الصفحة ٨٧.

الإقرار

[k][][Set ID][][OK/NG][Data][x]

٠١١ OSD Select (تحديد خيارات العرض على الشاشة) (الأمر: k i)

◀ لتحديد تشغيل/إيقاف تشغيل OSD (تحديد خيارات العرض على الشاشة) عند التحكم عن بعد.

Transmission (الإرسال)

[k][i][][Set ID][][Data][Cr]

البيانات Lock off : ٠٠ (إيقاف) : ٠١ OSD on (تشغيل)
تشغيل التأمين (OSD)

الإقرار

[][][Set ID][][OK/NG][Data][x]

٠١٢ وضع تأمين جهاز التحكم عن بُعد/قفل المفاتيح (الأمر: k m)

◀ لتأمين جهاز التحكم عن بُعد وعناصر التحكم باللوحة الأمامية على جهاز التلفزيون.
(إذا لم تكن تستخدم جهاز التحكم عن بُعد وعناصر التحكم باللوحة الأمامية على جهاز التلفزيون، استخدم هذا الوضع). عندما تكون الطاقة الرئيسية قيد التشغيل/إيقاف التشغيل، سيتم إلغاء تأمين جهاز التحكم عن بُعد).

Transmission (الإرسال)

[k][m][][Set ID][][Data][Cr]

البيانات Lock off : ٠٠ (إيقاف تشغيل التأمين)
Lock on : ٠١ (تشغيل التأمين)

الإقرار

[m][][Set ID][][OK/NG][Data][x]

٠١٣ Balance (التوازن) (الأمر: k t)

◀ لضبط balance (التوازن).
يمكنك أيضاً ضبط balance (التوازن). في قائمة AUDIO (الصوت).

Transmission (الإرسال)

[k][t][][Set ID][][Data][Cr]

البيانات الحد الأدنى : ٠٠ إلى الحد الأقصى : ٦٤
* راجع "Real data mapping 1" (تخطيط البيانات الفعلي ١). راجع الصفحة ٨٧.

الإقرار

[t][][Set ID][][OK/NG][Data][x]

٠١٤ Colour Temperature (حرارة الألوان) (الأمر: x u)

◀ لضبط درجة حرارة الألوان.
يمكنك أيضاً ضبط درجة حرارة الألوان من قائمة Picture (الصورة).

Transmission (الإرسال)

[x][u][][Set ID][][Data][Cr]

البيانات W50 : 00 إلى C50 : 64

الإقرار

[u][][Set ID][][OK/NG][Data][x]

٠١٥ Treble (الطنين) (الأمر: k r)

◀ لضبط الطنين.

Transmission (الإرسال)

[k][r][][Set ID][][Data][Cr]

البيانات الحد الأدنى : ٠٠ إلى الحد الأقصى : ٦٤
* راجع "Real data mapping 1" (تخطيط البيانات الفعلي ١). راجع الصفحة ٨٧.

الإقرار

[r][][Set ID][][OK/NG][Data][x]

٠١٦ Bass (الجهير) (الأمر: k s)

◀ لضبط الجهير

Transmission (الإرسال)

[k][s][][Set ID][][Data][Cr]

Data (البيانات) الحد الأدنى : ٠٠ إلى الحد الأقصى : ٦٤
* راجع "Real data mapping 1" (تخطيط البيانات الفعلي ١). راجع الصفحة ٨٧.

الإقرار

[s][][Set ID][][OK/NG][Data][x]

١٧ . Abnormal State (الحالة غير الطبيعية) (الأمر: k z)

◀ لتتعرف على حالة غير طبيعية.
Transmission (الإرسال)

[k][z][][Set ID][][Data][Cr]

الإقرار

[z][][Set ID][][OK/NG][Data][x]

Data FF (بيانات FF): Read (قراءة)

بيانات ٠٠: Normal (عادي) (Power on and signal exist) (الطاقة قيد التشغيل والإشارة موجودة)

بيانات ٠١: No signal (لا يوجد إشارة) (Power on) (الطاقة قيد التشغيل)

بيانات ٠٢: إيقاف تشغيل التلفزيون بواسطة جهاز التحكم عن بُعد.

بيانات ٠٣: إيقاف تشغيل التلفزيون عبر وظيفة sleep time (وضع السكون)

بيانات ٠٤: قم بإيقاف تشغيل التلفزيون عبر وظيفة RS-232C

بيانات ٠٥: 5V لأسفل

بيانات ٠٦: AC لأسفل

بيانات ٠٨: إيقاف تشغيل التلفزيون عبر وظيفة Off time (وقت إيقاف التشغيل)

بيانات ٠٩: إيقاف تشغيل التلفزيون عبر وظيفة Auto off (إيقاف التشغيل التلقائي)

* هذه الوظيفة "للقراءة فقط".

١٨ . ISM Method (أسلوب ISM) (الأمر: j p)

◀ لتجنب بقاء صورة ثابتة على الشاشة.

Transmission (الإرسال)

[j][p][][Set ID][][Data][Cr]

LSB MSB

| | | | | | | | |
|---|---|---|---|---|---|---|---|
| 0 | 0 | 0 | 0 | 0 | 0 | 0 | 0 |
|---|---|---|---|---|---|---|---|

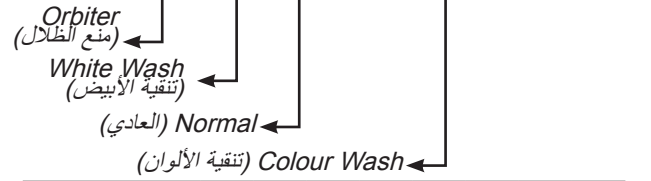

| Function (الوظيفة) | 0 | 1 | 2 | 3 | 4 | 5 | 6 | 7 |
|-----------------------------|---|---|---|---|---|---|---|---|
| Orbiter (منع الظلال) | 0 | 1 | 0 | 0 | | | | |
| White Wash (تنقية الأبيض) | 0 | 0 | 1 | 0 | | | | |
| Normal (العادي) | 0 | 0 | 0 | 1 | | | | |
| Colour Wash (تنقية الألوان) | 0 | 0 | 0 | 0 | 0 | 1 | | |

بيانات ٠٢: Orbiter (منع الظلال)

بيانات ٠٤: White Wash (تنقية الأبيض)

بيانات ٠٨: Normal (العادي)

بيانات ٢٠: Colour Wash (تنقية الألوان)

* لا يمكن ضبط وظيفتين في الوقت نفسه.

الإقرار

[p][][Set ID][][OK/NG][Data][x]

١٩ . Auto Configure (التهيئة التلقائية) (الأمر: j u)

◀ لضبط وضع الصورة وتقليل اهتزازها تلقائياً. تعمل فقط في الوضع RGB (الكمبيوتر).

Transmission (الإرسال)

[j][u][][Set ID][][Data][Cr]

Data (البيانات) ٠١: To set (ضبط)

الإقرار

[u][][Set ID][][OK/NG][Data][x]

٢٠ . Energy Saving (توفير الطاقة) (الأمر: j q)

◀ للحد من استهلاك طاقة التلفزيون.

Transmission (الإرسال)

[j][q][][Set ID][][Data][Cr]

بيانات ٠٠: Low Power Off (الاستهلاك المنخفض للطاقة قيد التوقف عن التشغيل)

بيانات ٠١: Low Power Minimum (الاستهلاك المنخفض للطاقة بالحد الأدنى)

بيانات ٠٢: Low Power Medium (الاستهلاك المنخفض للطاقة بالحد المتوسط)

بيانات ٠٣: Low Power Maximum (الاستهلاك المنخفض للطاقة بالحد الأقصى)

بيانات ٠٥: Screen Off (الشاشة قيد التوقف عن التشغيل)

بيانات ١٠: Intelligent Sensor (جهاز الاستشعار الذكي)

الإقرار

[q][][Set ID][][OK/NG][Data][x]

| Real data mapping 2 * (تخطيط البيانات الفعلي ٢) | Real data mapping 1 * (تخطيط البيانات الفعلي ١) |
|--|--|
| ٣٠- : 00 | خطوة ٠ : |
| ٢٩- : 01 | : |
| ٢٨- : 02 | خطوة ١٠ : A |
| : | : |
| ٠ : 1E | خطوة ١٥ : F |
| : | خطوة ١٦ : 10 |
| ٠+ : 28 | : |
| : | خطوة ١٠٠ : 64 |
| ٢٨+ : 3A | : |
| ٢٩+ : 3B | خطوة ١١٠ : 6E |
| ٣٠+ : 3C | : |
| : | خطوة ١١٥ : 73 |
| N/A : 4E (غير منطوق) | خطوة ١١٦ : 74 |
| N/A : 4F (غير منطوق) | : |
| N/A : 50 (غير منطوق) | خطوة ١٩٩ : C7 |
| | : |
| | خطوة ٢٥٤ : FE |
| | خطوة ٢٥٥ : FF |

٢١. توليف القنوات (الأمر: m a)

◀ قم بتوليف القناة إلى الفعلي/ الرئيسي/ الثانوي

Transmission (الإرسال)

[m][a][][Set ID][][Data0][][Data1][][Data2][Cr]

البيانات ٠، البيانات ١: Programme Number (رقم البرنامج)

البيانات ٠: High byte (بايت مرتفع)

البيانات ١: Low byte (بايت منخفض)

البيانات ٢: Attribute (السمة)

الهوائي

| 0 | | 1 | 2 | 3 | RF Source (مصدر RF) | 4 | 5 | 6 | 7 محجوز |
|-----------------------------------|--------------------|-------|-------|-------|------------------------|-------|-------|-------|------------|
| Main / Sub (رئيسي / فرعي) | Data (البيانات) | محجوز | محجوز | محجوز | | محجوز | محجوز | محجوز | |
| Main picture (الصورة الرئيسية) | 0 | x | x | x | ATV | 0 | 0 | x | 0 |
| Sub picture (الصورة الفرعية) | 1 | x | x | x | DTV | 1 | 0 | x | 0 |
| | | | | | Radio (الراديو) | 0 | 1 | x | 0 |
| | | | | | محجوز | 1 | 1 | x | 0 |

الكبل

| 0 | | 1 | 2 | 3 | RF Source (مصدر RF) | 4 | 5 | 6 | 7 محجوز |
|-----------------------------------|--------------------|-------|-------|-------|------------------------|-------|-------|-------|------------|
| Main / Sub (رئيسي / فرعي) | Data (البيانات) | محجوز | محجوز | محجوز | | محجوز | محجوز | محجوز | |
| Main picture (الصورة الرئيسية) | 0 | x | x | x | ATV | 0 | 0 | x | 0 |
| Sub picture (الصورة الفرعية) | 1 | x | x | x | DTV | 1 | 0 | x | 0 |
| | | | | | Radio (الراديو) | 0 | 1 | x | 0 |
| | | | | | محجوز | 1 | 1 | x | 0 |

الإقرار

[a][][Set ID][][OK][Data0][Data1][Data2][Data3]
[Data4][Data5][x][a][][Set ID][][NG][Data0][x]

٢٢. Channel Skip (تخطي القناة) (الأمر: m b)

◀ لضبط حالة التخطي للبرنامج الحالي.

Transmission (الإرسال)

[m][b][][Set ID][][Data][Cr]

البيانات ٠٠: Skip (تخطي) Add : ٠١ (إضافة)

الإقرار

[b][][Set ID][][OK/NG][Data][x]

٢٣. Key (المفتاح) (الأمر: m c)

◀ لإرسال رمز الأشعة تحت الحمراء الرئيسي لجهاز التحكم عن بُعد.

Transmission (الإرسال)

[m][c][][Set ID][][Data][Cr]

البيانات: Key code (رمز رئيسي) - راجع الصفحة ٨١.

الإقرار

[c][][Set ID][][OK/NG][Data][x]

◀ لتحديد مصدر إدخال التلفزيون.
Transmission (الإرسال).

[x][b][] [Set ID][] [Data][Cr]
 Data (البيانات) : Structure (البنية)

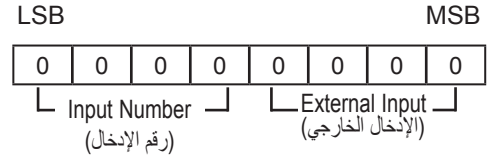

| Data (البيانات) | External Input (الإدخال الخارجي) | | | |
|--------------------|----------------------------------|---|---|---|
| Analogue (تناظري) | 1 | 0 | 0 | 0 |
| AV | 0 | 1 | 0 | 0 |
| Component (المكون) | 0 | 0 | 1 | 0 |
| RGB-PC | 0 | 1 | 1 | 0 |
| HDMI | 1 | 0 | 0 | 1 |

| Data (البيانات) | INPUT Number (رقم الإدخال) | | | |
|--------------------|----------------------------|---|---|---|
| Input1 (الإدخال ١) | 0 | 0 | 0 | 0 |
| Input2 (الإدخال ٢) | 1 | 0 | 0 | 0 |
| Input3 (الإدخال ٣) | 0 | 1 | 0 | 0 |
| Input4 (الإدخال ٤) | 1 | 1 | 0 | 0 |

الإقرار

[b][] [Set ID][] [OK /NG][Data][x]



قم بتسجيل رقم طراز التلفزيون ورقمه التسلسلي.
راجع الملصق الموجود على الغطاء الخلفي من جهاز
التلفزيون واحفظ المعلومات المدونة عليه
لإعطائها إلى البائع عند طلب أي خدمة.

نموذج : _____

رقم تسلسلي : _____