

# 使用手冊

# SXS 電冰箱

請在使用前，詳細閱讀此使用者手冊，  
並存放在容易取得的地方以便參考。

GR-BL84M  
GR-HL84M





## 目錄

介紹	登錄	3
	基本安全預防措施	3
	部件名稱	11
安裝	安放在何處	12
	門的拆卸	13
	門的重新安裝	13
	調整高度	14
操作	啓動	15
	調節溫度和功能	15
	休憩中心(只適用於某些型號)	19
	櫃門製冰器	20
	層架	22
	蛋盒	22
	除臭器(只適用於某些型號)	22
	保鮮室	23
	冷凍室/冷藏室置物籃	24
	乳製品放置區	24
	食物儲存的建議	食物的位置
儲存食物		26
保養和維修	一般信息	27
	清洗	27
	發現並解決問題	28
	這是正常情況...	32



- 本產品僅使用110V/60Hz的電壓。
- 若您要在220V的地區使用，請購買高於2.0KVA的變壓器。

## 登錄

您可以在本機組的內盒或電冰箱室的右側找到機型及序號。這些號碼對本電冰箱來說是唯一的，不適用於其他電冰箱。您應在此處記錄這些信息，並保留這份指南作為您購買電冰箱的永久記錄。請將發票粘貼此處。

購買日期	:	_____
經銷商	:	_____
經銷商地址	:	_____
經銷商電話號碼	:	_____
型號	:	_____
序列號	:	_____

## 基本安全預防措施

本指南包括許多重要安全資訊。請務必閱讀及遵守所有安全資訊。

 此為安全提示符號，提醒您安全資訊，注意可能會危害您生命安裝或損壞產品的危險事物。所有安全資訊的前面都會加上安全提示符號及有害訊號文字危險，警告或小心。這些文字代表：

 **危險** 若未遵守指示，將會發生人員傷亡。

 **警告** 若未遵守指示，會發生人員傷亡。

 **小心** 指出具急迫性的危險情況，若未避開則可能會發生輕微傷亡，或僅損壞產品。

所有安全資訊均將確認危險情況，告訴您如何降低受傷的機會，以及若未遵守指示可能會發生情況。

## ⚠ 警告

如要降低使用產品時發生火災，觸電或人員受傷的風險，應遵守基本安全預防事項，包括以下內容：

使用本裝置前，請閱讀所有指示內容。

### 1. 連接至電源時

應使用專用插座。

- 在同一插座使用多個裝置可能會引發火災。
- 漏電斷路器可能會損壞食物，飲水器可能會漏水。

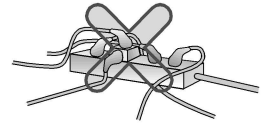

勿使電源插頭的面朝上，或在冰箱背後加以擠壓。  
水可能會流入或損壞插頭，而可能引發火災或觸電。

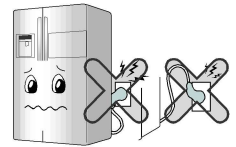

若在安裝時已取出電源插頭，在推動冰箱時，請避免擠壓電源線。  
將裝置移離開牆邊時，小心勿纏繞或損壞電源線。

可能會發生火災或電擊。

勿彎折電源線或使得重物壓在上面，以免造成損壞。  
可能會損壞電源線而引發火災或觸電。



勿延長或修改電源插頭長度。  
會因為損及電源線或其他零件，而引發觸電或火災。

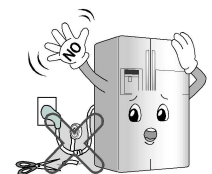

清潔，搬運或更換冰箱內部的燈泡時，請取下電源插頭。

- 可能會造成觸電或受傷。
- 更換冰箱內部的燈泡時，請確認未取下燈座內避免發生火花的橡膠環。



勿以濕手拉扯電線或接觸電源插頭。  
可能會造成觸電或受傷。

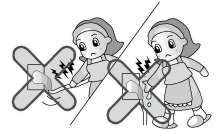

除去電源插頭上的水份或灰塵，緊密插入插頭。  
灰塵，水或不牢固的連接可能會引發火災或觸電。

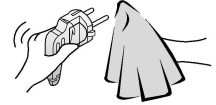

從電源插座取下電源線以進行清潔或其他需求。  
可能會造成觸電或受傷。

取下電源插頭時，勿拉扯電線，而要握住插頭。  
可能會引發觸電或短路而發生火災。



請確認電線有接地。  
若您不瞭解接地說明或不清楚裝置是否已正確進行接地處理，請洽合格電工或維修人員。  
不正確進行接地可能會造成斷電及觸電。

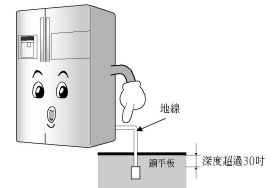

務必使用備接地專用插座。  
使用延長線時，務必使用接地專用延長線。  
可能會發生火災。

電源線或電源插頭損壞，或插座孔鬆動時請勿使用。  
可能會引發觸電或短路而發生火災。

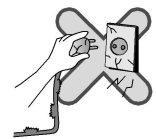

重新插入插頭前，請等待五分鐘或更長時間。  
可能會引發冰箱故障。



如果電源線被損壞，必須由製造商或其服務代理商或有同樣資格的人員更換，  
以避免災禍。

## 2. 使用冰箱時

勿將重物或危險物品 (有液體的容器) 放在冰箱上。  
開關冰箱門時可能會掉落，造成受傷，火災或觸電。



勿將冰箱放置在潮濕處，及可能會潑到水或雨水處。  
電子零件絕緣處可能會變質，而造成漏電的情況。

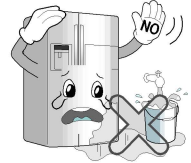

勿靠在冰箱門，門上層架，冷凍室或冷藏室的家用吧台上。  
可能會使得冰箱傾倒或損壞把手。  
特別要注意勿讓孩童進行上述動作。



避免兒童進入本產品。  
若孩童進入冰箱，可能會造成生命危險。

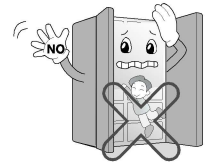

過度用力開關冰箱門，可能會造成存放在冰箱置物籃內的食物因震動而掉落，  
進而使得腳部受傷，因此請特別注意。

勿在冰箱附近使用或在冰箱裡存放可燃物物體，苯，  
酒精，藥物，LP氣體，噴霧劑或化妝品。  
可能會引發爆炸或火災。

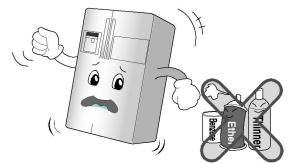

請勿使用烘乾機來乾燥內部，或是點燃蠟燭來消除異味。  
可能會引發爆炸或火災。



勿將藥物或教材放置在冰箱裡。  
存放需要嚴格控制溫度的東西時，可能會變質或出現不可預期的反應，而造成危險。

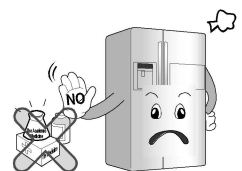

勿在冰箱附近使用可燃性噴霧劑。  
可能會引發火災。

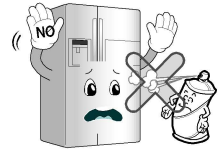

請安裝在遠離火源處，像是可燃性瓦斯外漏處。  
可能會引發火炎。

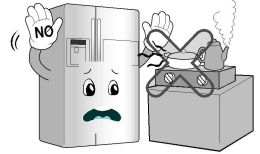

勿將花瓶，杯子，化妝品，藥物或有水容器放在冰箱上面。  
打翻時可能會引發火災，觸電或受傷。

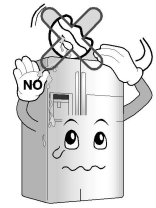

勿放置重物在家庭吧台 (Home Bar) 上。  
(僅針對附有家庭吧台的機型)  
掉落物品可能會造成人員受傷。

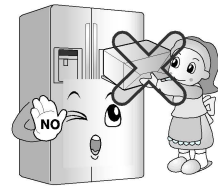

發生閃電，雷擊或長時間不使用時，請取下電源插頭。  
可能會發生電擊或火災。

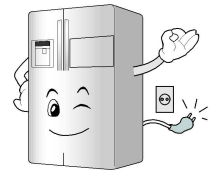

在檢查後使用浸在水裡的冰箱。  
可能會引發觸電或火災。

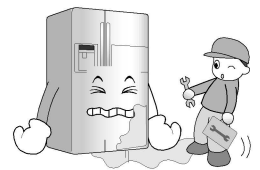

氣體外洩時，勿觸摸冰箱或插座，並且立即對房間進行通風的動作。

- 火星引起的爆炸可能會造成火災或灼傷。
- 由於此冰箱使用天然氣(異丁烯, R600a)為環保冷媒，即使是些許數量(80~90g)也具有可燃性。因運送，安裝或使用冰箱時嚴重損壞而造成氣體外洩，任何火花即可能會引發火災或灼傷。

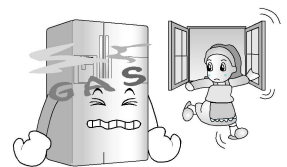

勿將水噴在冰箱內外側，或使苯或稀釋劑來清潔。  
電子零件絕緣處變質，可能會引發觸電或火災。



偵測到冰箱出現異味或煙霧時，請立即取下電源插頭並  
聯絡服務中心。  
可能會引發火災。

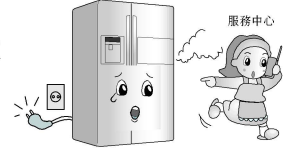

除合格人員外，任何人請勿自行拆解，維修或改變冰箱。  
可能會受傷，觸電或引發火災。

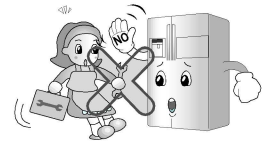

勿將本冰箱用在非家用的用途上 (存放藥物或檢驗材料，  
在船上使用等)。  
可能會意外引發火災，觸電，存放的材料變質或出現化學  
反應等危險。

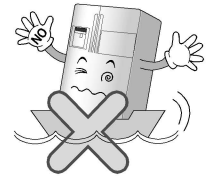

丟棄冰箱時，請將門內的裝配材料取出或拆下冰箱門，但  
應先將置物架留在原處，以免孩童輕易地攀爬進入。  
可能會使得孩童鎖在裡面。



除非在有能負責其安全的旁人監督或指導的情況下，本產品不適合身心或感知  
有缺陷 (包括孩童)，或缺乏經驗和知識的人士使用。

請監督孩童使用，確保他們不會玩弄本裝置。

將冰箱安置在堅固的水平地面上。  
將冰箱放置在不穩定的場所，可能會因開關門的時候冰箱  
倒下而致死。

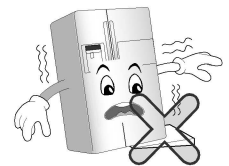

勿將手或金屬棒插入冷空氣出口，護蓋，冰箱底部，  
背後的耐熱柵 (出風口)。  
可能會造成觸電或受傷。

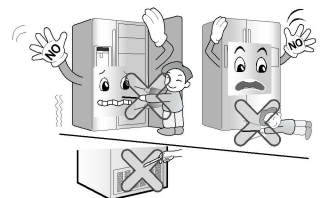

保持裝置四周或結構內部的通風口前無任何阻擋物。

勿使用機械裝置或其他非製造商建議的方法來加快除霜時間。

勿損壞冷媒回路。

除非為製造商建議的類型，勿使用冰箱食物存放室裡的電子裝置。

棄置冰箱所使用的冷媒與絕緣吹氣時需特別注意。  
在棄置時請洽服務商或合格人員。



本裝置含少量異丁烷冷媒 (R600a)，為擁有高度環境相容性(卻也有可燃性)的天然氣。運輸及安裝裝置時，要注意勿損壞冷媒迴路。從管線噴出的冷媒，可能會燃燒或傷害眼睛。若發現有外漏的情況，請避開火焰或可能的火源，並對裝置所在的空間進行通風的動作。

若冷媒迴路發生外漏的情況，為避免混合空氣成為可燃氣體，要視使用的冷媒量來選擇裝置所在的空間大小。裝置每使用8克的R600a 冷媒，就要使用一平方公尺的空間。在裝置內部的指示牌上，說明了特定裝置裡的冷媒量。請勿啓動出現損壞情況的裝置。如有疑問，請洽經銷商。

## ⚠️ 小心

違反此指示可能會造成受傷，或損壞住家或傢俱。  
請務必小心使用。

勿將手置入冰盒或飲水機。  
操作製冰機可能會造成受傷。



雙手潮濕時，請勿接觸冷凍室裡的食物或容器。  
可能會造成凍傷。

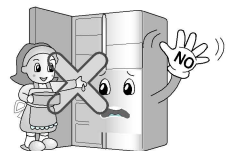



請勿將冰塊置入輕薄的水晶杯或瓷器內。  
可能會使得杯子或瓷器破裂而造成受傷。

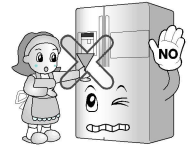

停電時請取出冰盒裡的冰塊（僅適用於有飲水機的機型）。  
長時間停電可能會融化冰塊而損壞地板。  
得知會有長時間停電的情況時，請取出冰盒裡的冰塊。

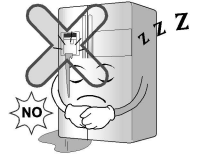

僅在自動製冰機裡加飲用水（僅適用於有飲水機的機型）。  
否則可能會造成危險。

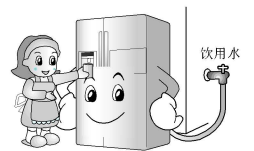

勿取下自動製冰機的上蓋  
（僅適用於有自動製冰盒的機型）。  
製冰機的操作機械零件可能會傷到人。

勿將食品雜亂的放置在冰箱裡。  
在開關冰箱門時，食品可能會掉落而傷到人。

勿將瓶子置入冷凍室。  
內容物可能會結凍，使得瓶子破裂而造成受傷。



勿將手置入冰箱底部。  
底部的鐵板可能會造成受傷。



握住前方底部及後方頂部的把手來移動冰箱。  
否則您的手可能會滑掉而造成受傷。  
由於產品的重量極重，單獨搬運時可能會傷到人或發生意外。

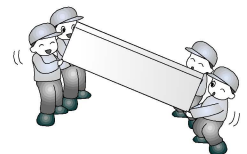

開關冰箱門或家庭吧台可能傷到四周的人，因此請格外注意。

開關冰箱門可能會造成手腳卡在門縫裡，或是轉角處撞傷孩童。

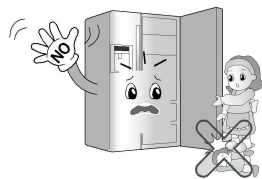

勿將活體動物置入冰箱。



## 部件名稱

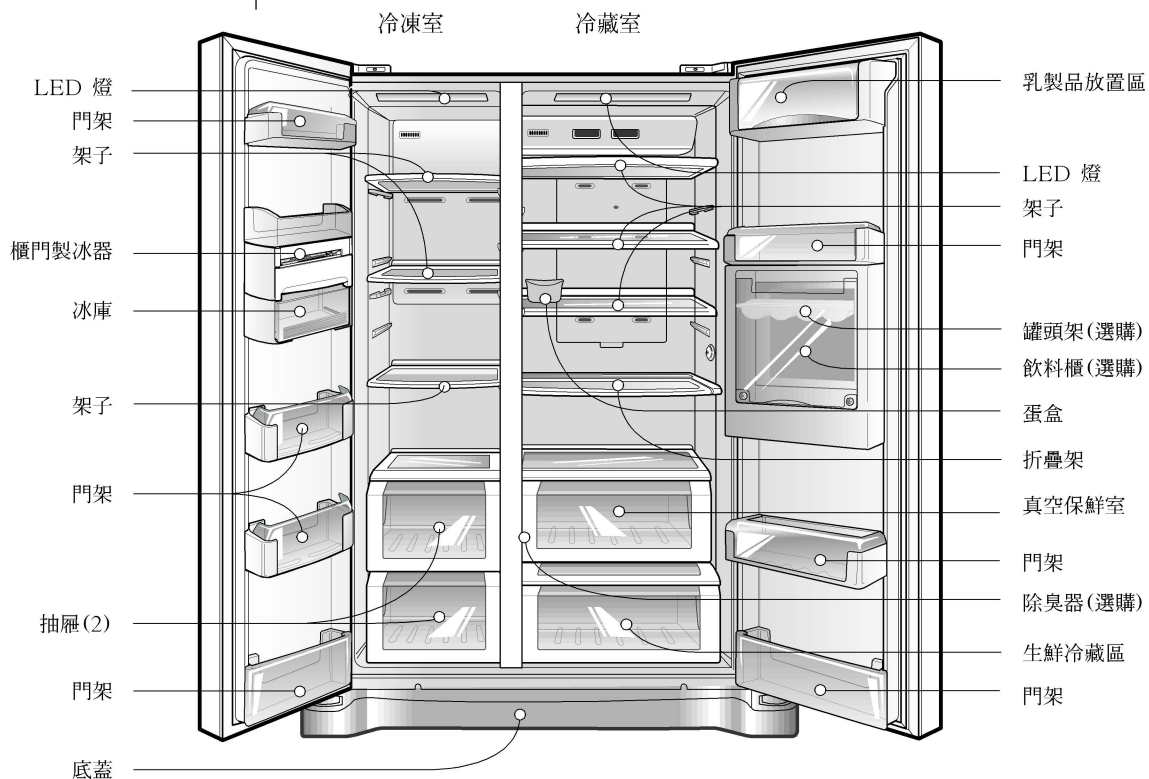

### 注意

- 如果您發現您的電冰箱缺少一些部件，可能這些部件只適用於其他型號(例如“保鮮室”就不包括在所有的型號內)。

## 安放在何處

### 選擇一個合適的地方

1. 將電冰箱放置於一個方便使用的地方。
2. 避免將電冰箱放在靠近熱源，直射光線和潮濕的地方。
3. 為確保冰箱周圍的空氣得以順暢地流通，請讓冰箱的兩側與上方留有足夠的空間。
4. 為了避免震動，電冰箱必須保持水平。
5. 低於5°C時不要安裝本電冰箱。這會影響電冰箱的性能。

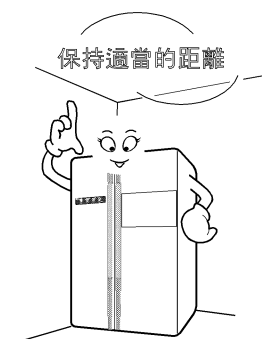

### 舊設備之處理

本設備內含冷卻劑及潤滑油等液體，設備零件及材料均可回收再利用。

所有重要材料均應往廢棄材料收集中心，經回收加工後再利用。需要回收時，請和當地代理商聯絡。

## 警告

### 拆掉冷凍室的門

## 門的拆卸

- 1) 請旋鬆螺絲拆下鉸鏈蓋。  
請分隔所有連接線。
- 2) 按順時針方向(①)旋轉，拆掉固定器，然後向上(②)抬起，取出上鉸鏈。

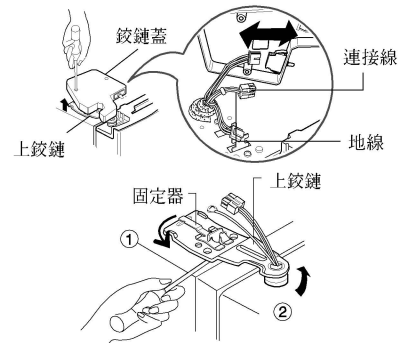

### 注意

- 拆掉上鉸鏈時，小心不要讓門向前落下來。

### 拆掉冷藏室的門

- 1) 鬆開鉸鏈蓋螺絲，並取下護蓋。  
取下連接線。
- 2) 按順時針方向(①)旋轉，拆掉固定器，然後向上(②)抬起，取出上鉸鏈。
- 3) 向上抬以拆掉冷藏室的門。

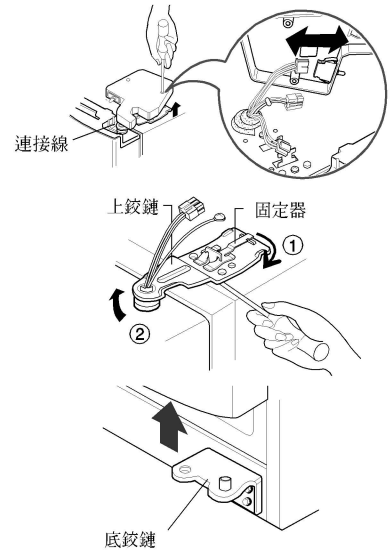

### 使電冰箱通過

如右圖所示，使電冰箱側著通過。

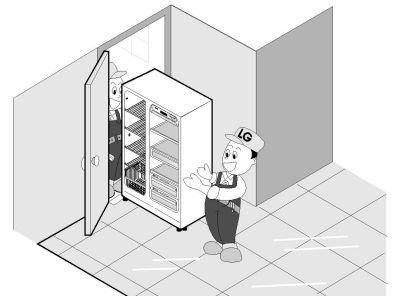

## 門的重新安裝

電冰箱通過過道門後，以相反的順序重新安裝電冰箱的門。

## 地板非水平時

## 調整高度

- 當地板非水平時，冰箱門的高度即不會是水平狀態。

## ▶ 當冷凍室門較低時 - ①

使用 (-) 螺絲起子或扳手反時鐘方向轉動左方高度調整螺絲的槽或螺帽，以升起門。

## ▶ 當雪櫃門變低 - ②

使用 (-) 螺絲起子或扳手順時鐘方向轉動右方高度調整螺絲的槽或螺帽，以升起門。

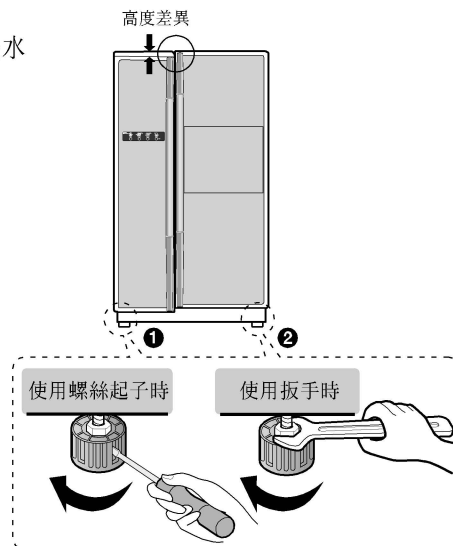

## ⚠ 注意事項

在調整高度水平時請勿過度用力。可拉出鉸鏈插栓。  
(可調整的高度範圍為最大2吋(5cm))

在調整冰箱門高度  
水平之後

可藉由調整高度調整螺絲加高前側，以順暢關閉電冰箱門。  
若電冰箱門無法正確關閉，其性能可能會受到影響。

## 下一步

1. 擦去運輸期間所積聚的灰塵，徹底清洗電冰箱。
2. 將附件如冰塊兒盒，蓋子，蒸發托盤等安裝在適當的位置。  
他們被包裝在一起，以防止在運輸途中可能造成的損壞。
3. 將電源線(或插頭)連接至插座上。不要與其他設備共用一個插座。

## 啓動

電冰箱初次安裝時，在放入新鮮或冷凍食物之前，讓其以正常運行溫度穩定2至3個小時。

如果運行被中斷，在重新啓動前等待5分鐘。

## 調節溫度和功能

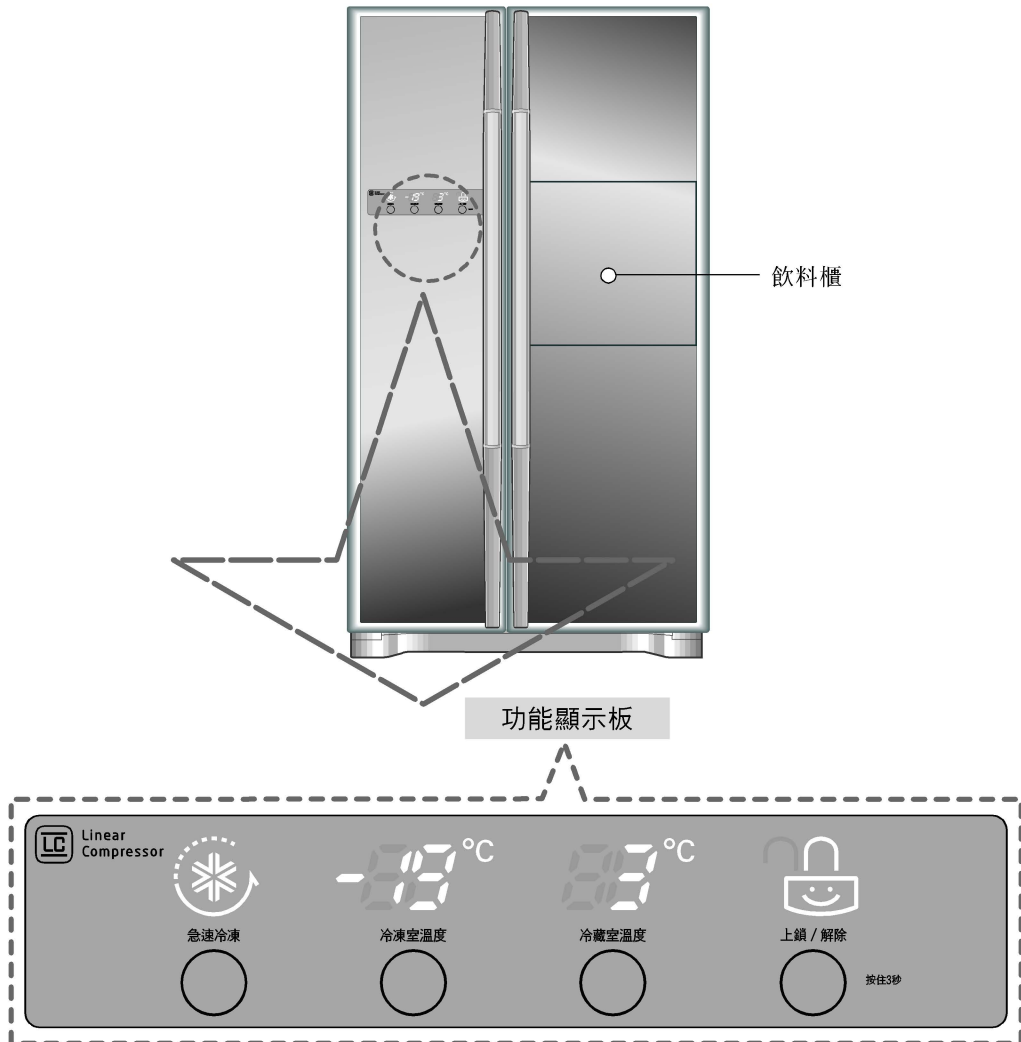





### 注意

- 您所購得的型號可能未包含所有選購項目。

**顯示器節電**

此項功能可節省顯示器的電力。

同時按住  和  按鈕 5 秒鐘直到聽到一聲「叮」。然後所有的 LED/LCD 皆會亮起 (ON)，接著熄滅 (OFF)。節電模式啟動時，顯示器會保持關閉狀態，直到下一次開門為止。在最後一次開門或選取按鈕後，每次開門或按住按鈕 20 秒時，顯示器就會亮起。若要關閉節電模式，同時按住  和  按鈕 5 秒鐘，直到「叮」聲響起。

**冷凍室控制**

您可以調節冷凍室和冷藏室的溫度。

冷凍室溫度調節

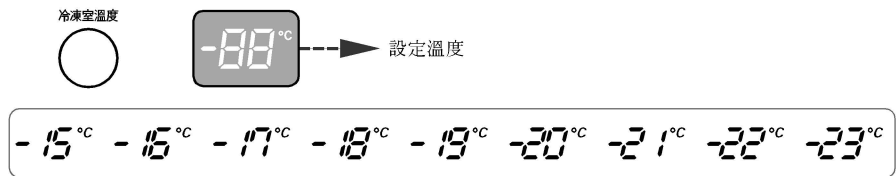

**冷藏室控制**

冷藏室溫度調節

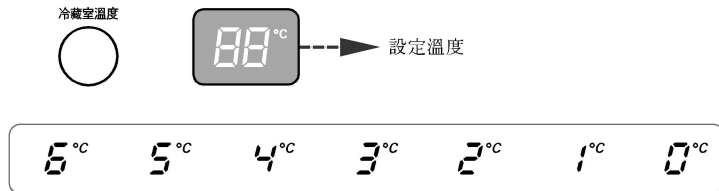

- 實際的冰箱內部溫度因食物狀態而異，指示的設定溫度為目標溫度，並非冰箱內的實際溫度。
- 冰箱剛開始使用時，功能尚無法完全發揮。使用冰箱 2~3 天之後，請依照上述指示調整溫度。

**快速冷藏室**



如需急速冷藏，請選擇此功能。

- 按下  按鈕便會重複 關→開→關。
- 選擇開啓特殊冷藏後，箭頭圖形會先閃爍 4 次，然後保持在 開 的狀態。
- 經過固定時間後，急速冷藏功能會自動關閉。



## 鎖定

### 此按鈕會停止其他按鈕的操作

- 只要持續按住  按鈕 3 秒以上，便會重複鎖定或解除。
- 若使用  按鈕，則其他按鈕在您解除鎖定前皆無法運作。



## 其他功能

### 冰箱門開啓警告

- 當冰箱門或家庭飲料吧的門開啓或未緊閉超過一分鐘，每隔30秒即會發出三聲警示聲。
- 若關門後，警告音仍持續響起，請洽您當地的維修中心。

### 診斷(探測故障)功能

- 在電冰箱的使用過程中，產品發現故障時，診斷功能會自動探測故障。
- 如果產品發生故障，按任何按鈕都無法工作，也無法正常顯示。如果發生這種情況，不要關閉電源，立即聯係當地的售後服務中心。如果關閉電源，維修工程師需要花費很多時間查找發生故障的部份。



## 冰和水是如何供給的

水在儲存在冷藏室的水箱期間被致冷，然後被送至分配器。  
冰在自動製冰器中被製成，然後被分為碎冰或塊狀冰送至分配器。

### 注意

- 開始時水不太涼是正常的。如果需要更涼一點的水，在玻璃杯裡加一些冰。

## 小心

**扔掉電冰箱安裝後第一次製作的冰(大約20塊兒)和水(大約7杯)。**

第一次製作的冰和水可能含有來自供水管或供水箱中的雜質或異味。  
電冰箱長期沒有使用的話，這一步也是必需的。

### 讓幼兒遠離分配器

幼兒可能錯誤地推開關或損壞燈。

### 小心不要讓食物堵塞冰的通道。

如果食物被放在冰通道的進口，冰就無法出來。如果只使用碎冰，冰的通道可能會被冰屑蓋著。

這時，除去積聚的冰屑。

**千萬不要為了快速致冷而把飲料罐或其他食物放在儲冰盒內。**

這些行為會損壞自動製冰器。

**千萬不要使用薄的水晶杯或陶瓷杯去接冰。**

這種杯子或容器會破裂。

**在往杯子裡放水或其他飲料之前，先將冰放在杯子裡。**

如果把放入盛有液體的杯子裡，水會濺出。

**千萬不要用手或其他工具去碰冰的出口。**

這樣會造成部份破損或將手弄傷。

**千萬不要拆掉製冰器的蓋子。**

**將表面弄平，以便使儲冰盒儲滿冰。**

冰被堆在製冰器的附近。所以，應該考慮到這種狀況，對製冰器來說，儲冰盒已被儲滿，製冰工作停止。

**如果有污染了得冰出來，立即聯係售後服務中心，停止使用。**

**千萬不要使用太窄或太深的杯子。**

冰可能會夾在冰的通道中，這樣電冰箱就會發生故障。

**使杯子與出冰口保持適當的距離。**

杯子距出冰口太近，可能會阻礙冰出來。

## 休憩中心(只適用於某些型號)

### 使用家用吧台的方法

1. 按住家用吧台上方中央處，直到聽見「卡」一聲。
  - 由於無需開啓冰箱門，可達到省電的目的。
  - 由於即使僅開啓家用吧台門，也會點亮冷藏室與冷凍室門內的燈泡，犯即能輕鬆取得您要的東西。
  - 關閉家用吧台時，按下直到聽見「卡」一聲。
2. 打開門，並將門當成支撐板使用。
  - 將飲料或食物置於支撐板上，以便於使用。

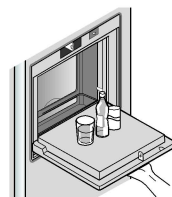
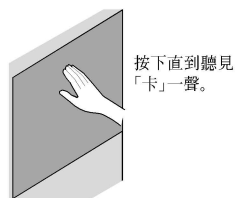

### 使用瓶罐架的方法

您可在上方及側邊使用瓶罐架來整理及存放瓶罐。

1. 要存放瓶罐時，向下拉動把手。
  2. 若不要使用瓶罐架時，將瓶罐架固定在上方，以便更有效地利用家用吧台的空間。
- \* 按下冷藏室及冷凍室家用吧台主機罩子底部的兩側時，將會固定支撐架，避免家用吧台內的食物掉出冷藏室或冷凍室。

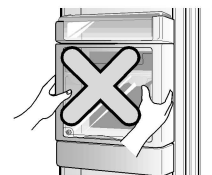
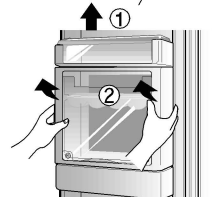
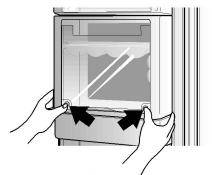
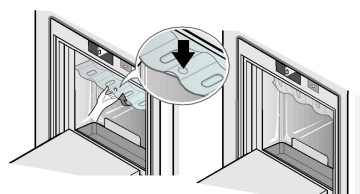

### 拆解冷藏室家用吧台罩的方法

先分離家用吧台(1)上方門簾，再向上拉動家用吧台罩(2)。

### 預防事項

1. 在取出內部家用吧台罩時勿使用冰箱。
  - 在取出罩子時，即無法使用家用吧台功能。
2. 小心勿重壓或損壞家用吧台支撐板。
  - 若手臂倚靠或重壓支撐板，將會損壞支撐板。
  - 勿將支撐板當成切割板或在上面使用尖銳工具，以免留下刮痕。
  - 當果汁等液體弄濕支撐板時，將可能無法正常運作。
  - 當果汁等液體弄濕襯墊部分時，請偶爾加以擦拭。

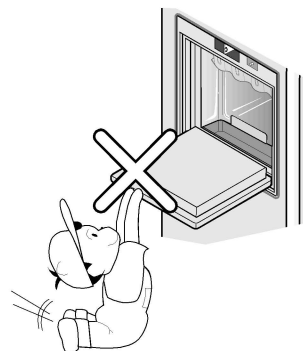

## 櫃門製冰器

### 如何製冰

- 取出冰格，以水注滿及小心放入，不要讓水溢出。
- 慢慢完全放入至盡處。有可能導致損壞。

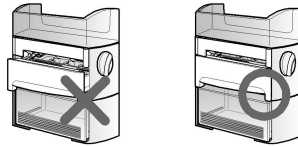

#### 〈如何使用冰格〉

將水注滿至「水位線」，  
不要讓水溢出。

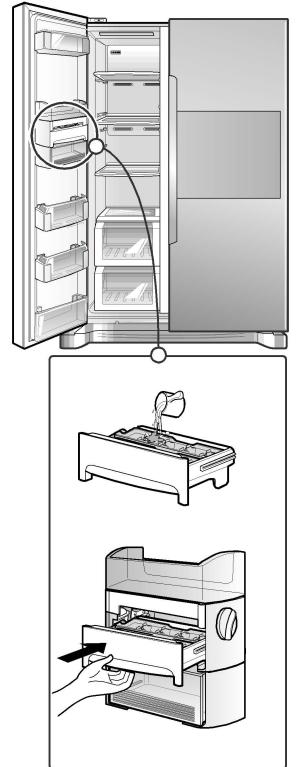
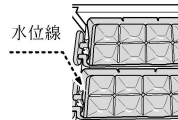

### ⚠️ 小心

- 請勿冷凍水以外的飲料(麥茶, 果汁), 這可能導致故障。
- 注入水及冷凍前, 檢查製冰部分是否有剩餘的冰。
- 將水注入冰格後放進製冰器時, 不要讓水溢出。
- 將水注滿至水位線。如果注入了太多水, 冰塊可能難以取出或導致故障。注滿水後, 不要大力關上櫃門。

### 如何取出冰塊

- 以順時鐘方向轉動製冰部份的冰塊分離桿。
- 如果冰塊未能順利掉落, 完全轉動桿。
- 如果您在水完全凝結成冰前拉下桿卸下冰塊, 水會掉進冰塊存放容器, 令所有冰塊連結一起。(20 度的水需要大約 3 小時的時間完全冷凍成冰。)



### ⚠️ 小心

- 如果經常打開冰櫃門, 暖空氣會進入冰櫃, 延遲製冰的時間。
- 不同季節會有少許差異。
- 在最初完成安裝的 24 小時內, 由於溫度尚未穩定, 水冷凍成冰的時間可能更長。

### 如何取出冰塊

- 提起冰塊存放容器以取出。
- 在放進冰格時, 請確保將它完全放入至盡處。
- 冰塊存放容器可容納卸下冰塊 3 次的容量。如果卸下冰塊多於 3 次, 您可能不能取出容器。



### 如何拆除櫃門製冰器

1. 握著位於櫃門製冰器頂部的櫃門籃子兩側，並將它拉起及取出。

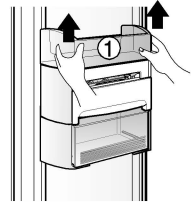

2. 握著櫃門製冰器的製冰器盒子兩側，並將它拉起。

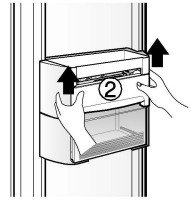

### ⚠️ 小心

- 請依次序進行拆除。如果先拆除製冰部分，可能會導致損壞。
- 在拆除製冰部分時，請緊握著它並拉起來，確保冰格沒有分離。

### 如何拆除櫃門製冰器

1. 取出及清潔冰格。
2. 清潔後放回原處。

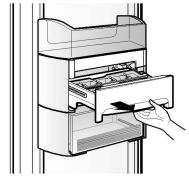

### ⚠️ 小心

- 除了冰格可用水清潔，請以濕抹布擦淨製冰器，讓它完全風乾後才使用。可能會導致產品故障。

### 用作冰格籃子

1. 在如何拆除櫃門製冰器的第一步及第二步中，放進櫃門籃子。

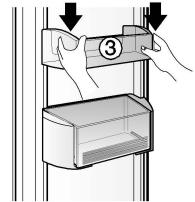

- ※ 不使用製冰器的時候，取出製冰部份，容器便可作籃子使用。

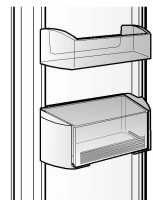

## 層架

### 使用方法

您可以在層架上容器間的充足空間裡，放置小菜或冷藏食物。



### 拆解方法

1. 握住層架前端並拉出，直到卡住勾子為止。

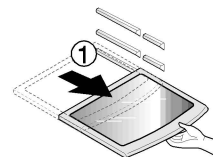

2. 無法再拉出層架時，請輕抬起層架。

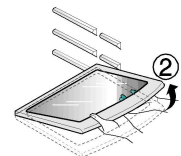

3. 輕握住並傾斜層架，以便取出。

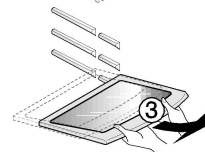

## 蛋盒

可以把蛋盒隨便放到想要放的地方。

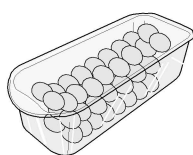

(型1)

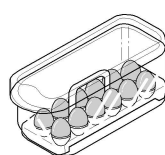

(型2)

### 注意

- 千萬不要把蛋盒存放在儲冰盒中。它會破裂。
- 千萬不要把蛋盒存放在冷凍室或保鮮室中。

## 除臭器(只適用於某些型號)

### 使用方法

本冰箱採用奈米碳除臭劑，可去除冰箱異味，又可重複使用除臭劑。

### 如何拆解

使用 (+) 螺絲起子將除臭劑護蓋旋開，然後拉出除臭劑護蓋將它分離。

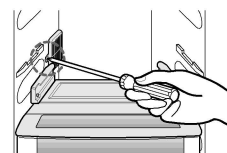

## 保鮮室

### 使用方法

可用來存放蔬果。

### 上方保鮮室的拆解方法

1. 握住保鮮室的前把手並拉出，直到卡住勾子為止。
  2. 無法再拉出保鮮室時，請輕抬高並完全拉出至前端(外側)。
- \* 以相反順序即可重新裝回保鮮室。

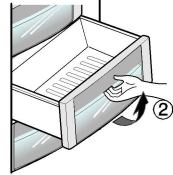
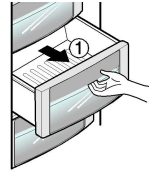

### 下方保鮮室的拆解方法

#### ▶ 出下方保鮮室時

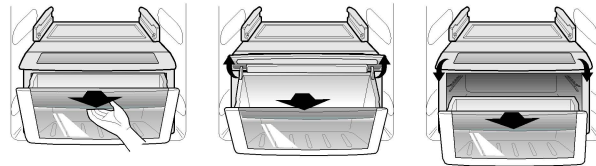

1. 握住保鮮室的前把手並向前拉出。
2. 無法再拉出保鮮室時，請輕抬高並完全拉出至前端。

#### ▶ 置入下方保鮮室時

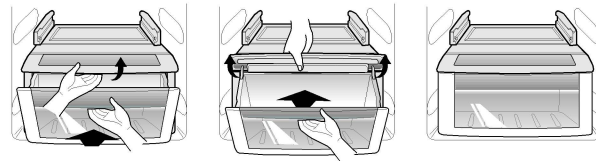

\* 置入保鮮室時，請抬高罩子再推入。

## ⚠ 警告

- 請用雙手來取下保鮮室。  
當置物室內裝滿食物時，其重量可能會讓您受傷。
- 拆下／裝回冷藏室裡的保鮮室時，請完全打開並箱門。

### 上／下保鮮室罩的拆解方法

- 用雙手握住罩子並拉出。
- \* 取下罩子時，請先取下保鮮室。

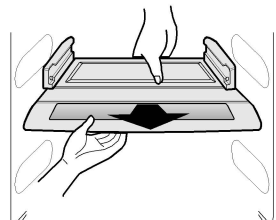

## 冷凍室／冷藏室置物籃

### 使用方法

您可以放置小包裝的冷凍食物(冷凍室置物籃)，以及牛奶，啤酒等小包裝的冷藏食物或飲料(冷藏室置物籃)。

但請勿長時間放置冰淇淋或食物(冷凍室置物籃)。

### 拆解方法

雙手握住置物籃，輕抬高前端並拉出。

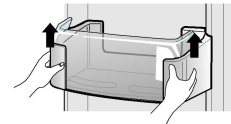

### 裝回方法

雙手握住置物籃，一次推一側以裝回置物籃。

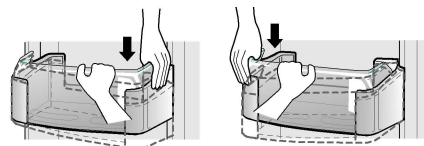

## 乳製品放置區

### 使用方法

您可以放置奶油、起士等乳製品。

### 拆解方法

雙手握住置物籃，抬高並拉出(1)。

- ▶ 若在保持門側乳製品放置區開啓的狀態下關上冰箱門，則可能無法關上冰箱門。請務必多加注意。

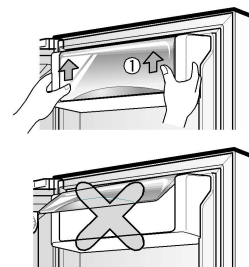

## 食物的位置

(參照部件的名稱)

### 冷凍室擱板

存放各類冷凍食物如肉，魚，冰淇淋，冷凍零食等等。

### 冷凍室門擱架

- 存放小包裝冷凍食物。
- 因為開門會使溫度升高。所以象冰淇淋等食物不要存放太長時間。

### 冷凍室抽屜

- 存放用薄膜包裝後的肉，魚，雞等。
- 存放干货。

### 奶製品存放處

存放奶製品象黃油，奶酪等等。

### 乳製品放置區

請把蛋盒子適當的位置。

### 保鮮室

存放經常需要的食物如飲料等等。

### 冷藏室擱板

存放小菜時，使其與其他食物保持適當距離。

### 冷藏室門擱架

存放小包裝的食物或飲料如牛奶，果汁，啤酒等等。

### 蔬菜抽屜

存放蔬菜或水果。

### 蔬菜抽屜/ 肉類抽屜轉換空間

根據需要設定轉換開關後可以存放蔬菜，水果，解凍的肉和生魚等等。  
在存放食物前一定要檢查轉換開關的設定。

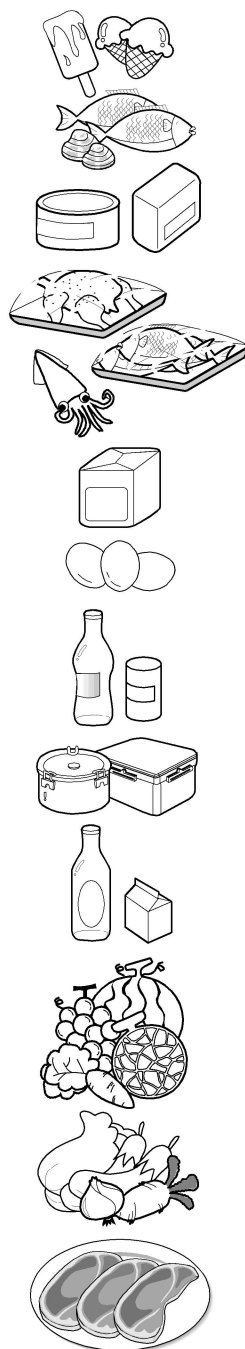



## 儲存食物

- 將新鮮的食物存放在保鮮室中。  
如何冷凍和解凍食物是保持其新鮮和風味的重要因素。
- 不要在低溫下保存容易變質的食物，如香蕉，檸檬等等。
- 在存放前讓熱的食物先冷卻，存放熱的食物會使其他食物變質，而且增加電力消耗。
- 儲存食物時，用薄膜蓋起來或放在有蓋子的容器裡。這樣可以防止水汽的蒸發，幫助保持食物的風味和營養。
- 不要讓食物堵塞通風口。冷空氣的平穩流通可以使電冰箱溫度保持平衡。
- 電冰箱的門不要開啓太頻繁。開門會使熱氣進入電冰箱，導致溫度升高。
- 千萬不要在門擱架上存放太多的食物，因為它們可能會頂著內架，使門無法完全關閉。

### 冷凍室

- 不要將瓶子存放在冷凍室-冷凍時會破裂。
- 不要冷凍已解凍的食物。這樣會使食物失去風味和營養。
- 長期儲存象冰淇淋之類的食物時，請把它們放在冷凍室的擱板上，而不是門擱架上。
- 請勿以濕手觸摸冷凍的食品或容器（尤其是金屬製），勿將玻璃產品放置於冰庫內。  
- 因為這些情況可能會使您凍傷，當容器內部凍結時很容易破裂，對人體造成傷害。

### 冷藏室

- 在放入電冰箱前，將食物清洗。蔬菜和水果應清洗和擦乾，包裝的食物也應擦淨，以防止附近的食物變質。
- 在儲藏架或盒子裡存放雞蛋時，應保證它們是新鮮的，而且應放在上方的位置，以使其長時間保持其新鮮。

#### 注意

- 如果把電冰箱房子濕熱的地方，門的頻繁開啓和儲存大量的蔬菜會形成露水，但不影響電冰箱的性能。用揩布小心地擦去露水。

## 一般信息

### 休假期間

在一般的長期休假中，您將發現最好還是讓冰箱照常工作。將可冷凍的物品放入冷凍室以延長保存期。  
不想讓其運行時，取出所有的食物，切斷電源，徹底清洗電冰箱內部，讓每個門都開著，以防止形成臭味。

### 停電

大部分情況下，一個小時或兩個小時的停電不會影響電冰箱的溫度。  
但是，在停電期間，您應減少打開電冰箱的門的次數。

### 如果搬家

拆掉或擰緊電冰箱內所有松掉的部件。為避免損壞高度調節螺釘，把它們旋入基座內。

### 抗冷凝管

電冰箱的外壁有時可能會較熱，特別是剛安裝好之後。  
不要驚慌。這是由於防冷凝管的原因，它把電冰箱內的抽出以防止電冰箱的外壁“發汗”。

### 小心

- 您必須檢查可避免產生電子火花的橡膠O型環。
- 勿觸摸長時間亮著的燈泡。

## 清洗

保持電冰箱的清潔，防止產生異味是很重要的  
應立即擦掉溢出的食物，如果不擦掉，它就會酸化，腐蝕塑料的表面。

### 外表

用微溫的中性肥皂液或洗滌劑清洗耐用家電產品電冰箱。  
用乾淨的濕布擦，然後再擦乾。

### 內部

建議定期清洗。用碳酸氫鈉洗液或中性洗滌劑和溫水清洗所有空間。漂洗和擦乾。

### 清洗後

請確認電源線沒有被損壞，電源插頭沒有過熱，電源插頭插在電源插座上。

### 警告

清洗電氣部件(如燈泡，開關，控制器等)的週邊前，一定要從牆上的插座中拔掉電源線。

用海綿或布擦去剩餘的濕氣，以防止水或液體進入電氣部件而導致觸電。  
千萬不要用金屬擦板，刷子，粗糙的磨料清洗劑，強鹼洗滌劑，易燃或有毒清洗液來清洗電冰箱的表面。

不要用濕的手觸摸冷凍的表面，因為濕的物體會粘附在極冷的表面上。

## 發現並解決問題

在尋求售後服務之前，請閱讀此清單。這樣可以節省時間和開支。  
本清單包括了經常發生的問題，但這都不是因為電冰箱的工藝和材料有缺陷而造成的結果。

問題	可能的原因	解決辦法
電冰箱的工作狀況		
電冰箱壓縮極不工作。	電冰箱控制器關閉。	設置電冰箱控制器。參見控制器設置。
	電冰箱處於除霜過程。	這對全自動除霜電冰箱來說是正常的。除霜過程會定期進行。
	插座上的插頭松開了。	確保插頭緊緊地插在插座上。
	斷電。檢查屋內的燈。	請求當地電力公司的服務。
電冰箱工作太頻繁或時間太長	電冰箱比您以前的大。	這是正常的。更大，更高效的電冰箱在這些條件下工作時間更長。
	房間內或外部天氣很熱。	在這樣的環境下，電冰箱工作時間更長是正常的。
	電冰箱近期有一段時間沒有使用。	電冰箱需要幾個小時才能完全冷卻下來。
	近期可能儲藏過大量熱的或燙的食物。	熱的食物會導致電冰箱需要工作更長的時間才能達到設定的溫度。
	電冰箱的門開得過於頻繁或時間過長。	熱空氣進入電冰箱會導致它工作更長的時間。減少開門的頻度。
	冷藏室或冷凍室的門可能微開著。	檢查電冰箱是否放置平穩。 把食物和容器從門上取走。參見問題部份。門的開/關。
	電冰箱控制器設置過冷。	把電冰箱控制器設置到較熱的水平，直至電冰箱的溫度令您滿意。
	冷藏室或冷凍室墊圈髒了，舊了，破碎了，或大小嚴重不符。	清潔或更換墊圈。門墊圈的泄漏會導致電冰箱要工作更長時間才能保持設定的溫度。
自動調溫器使電冰箱處於恆溫狀態。	這是正常的。電冰箱時而工作，時而停下來，以保持恆溫。	

問題	可能的原因	解決辦法
電冰箱壓縮極不工作。	自動調溫器使電冰箱保持恆溫。	這是正常的。電冰箱時而工作，時而停下來，以保持恆溫。
溫度太冷		
冷凍室的溫度太冷，但冷藏室的溫度正常。	冷凍室控制器設置太冷。	把冷藏室控制器設定到更冷的水平。
冷藏室的溫度太冷，而冷凍室的溫度正常。	冷藏室控制器設置太冷。	把冷藏室控制器設定到更暖的水平。
儲藏在抽屜中的食物結凍了。	冷藏室控制器設置太冷。	參見上述解決辦法。
儲藏在肉類抽屜肉類結凍了。	肉類儲藏溫度應剛低於水的冰點 (32°F, 0°C)，以達到最長保鮮時間。	由于肉類含有水份，形成冰霜是正常的。
溫度太熱		
冷藏室和冷凍室的溫度太熱。	冷凍室控制器設置太熱。	把冷凍室或冷藏室控制器設定到更冷的水平，直到冷凍室或冷藏室的溫度令您滿意。
	冷藏室控制器設置太熱。 冷藏室控制器的設置會對冷凍室的溫度產生一定的影響。	把冷凍室或冷藏室控制器設定到更冷的水平，直到冷凍室或冷藏室的溫度令您滿意。
	開門過於頻繁或時間過長。	當門打開時，暖空氣就進入冷藏室或冷凍室。減少開門頻度。
	門微開著。	關緊門。
	近期可能儲藏了大量熱的或燙的食物。	一直等到冷藏室或冷凍室達到所選擇的溫度。
	電冰箱近期有一段時間沒有使用。	電冰箱需要幾個小時才能完全冷卻下來。
冷藏室的溫度太熱但冷凍室的溫度正常。	冷藏室控制器設置太熱。	把冷凍室控制器設定到更暖的水平，直到冷凍室的溫度令您滿意。

問題	可能的原因	解決辦法
聲音與噪音		
電冰箱工作時聲音很大。	現今的電冰箱已增加了儲藏能力，並能保持更平穩的溫度。	聲音有點大是正常的。
壓縮極啟動時聲音很大。	工作過程開始時，電冰箱會在高壓下運行。	這是正常的。電冰箱持續工作後聲音會變小。
振動或卡嗒卡嗒的噪音	地板不平或不牢固。 輕微移動電冰箱時，電冰箱在地板上晃動。	確保地板水平而且堅固，並能完全支撐電冰箱。
	放在電冰箱上部的物品振動。	拿掉物品。
	電冰箱內擱架上的盤子振動。	盤子輕微振動是正常的。 輕輕移動盤子。確保電冰箱水平而且牢固地放置在地板上。
	電冰箱與牆或櫥櫃相接觸。	移動電冰箱，讓它不要與牆或櫥櫃接觸。
電冰箱內壁上有濕氣積聚。	天氣熱和潮濕會增加結霜和內部出水的 可能性。	這是正常的。
	門微開著。	參見問題部分門的開/關。
	開門過於頻繁或時間過長。	減少開門頻度。
電冰箱的外部或門之間有濕氣形成。	天氣潮濕。	在潮濕天氣下這是正常的。 天氣濕度減低時，濕氣應該會消失。
	門微開著，使電冰箱內的冷空氣與外部的暖空氣相遇。	這時，把門關緊。

問題	可能的原因	解決辦法
電冰箱內有異味	電冰箱內部需要清潔。	用海綿，溫水和蘇打水清潔內部。
	電冰箱內有味道很濃的食物。	完全包裝好食物。
	一些容器和包裝材料會產生氣味。	使用其他的容器或其他品牌的包裝材料。
門/抽屜的開/關		
門沒有關緊。	食物包引起門開著。	移動使門無法關上的食物包。
門沒有關緊。	關門太重，引起其他門有些打開。	輕輕地關上兩扇門。
	電冰箱沒有放平。輕輕移動時電冰箱會在地板上晃動。	調節螺旋以調整高度。
	地板不平或不堅固。輕輕移動時電冰箱會在地板上晃動。	確保地板平整並能完全支撐電冰箱。讓木匠修復下陷或不平的地板。
	電冰箱碰到了牆或櫥櫃。	移動電冰箱。
抽屜很難拉動。	食物碰到抽屜上部的擱架。	在抽屜內少放一些食物。
	抽屜的滑軌髒了。	清潔抽屜和滑軌。

**直線壓縮機保用期：**

自初始零售購買日期起為期十（10）年。

僅限零件（客戶需付勞工費用）。

不包括正常操作發出的噪音，未有遵循使用及安裝指示或在不適當的環境下操作裝置。

## 這是正常情況...

以下是正常的情况。

	情況	解決方式
噪音	聽見「卡」或「咚」的聲音	這是因為冰箱內部的溫度變化，造成不同零件膨脹／收縮，或多個控制裝置運作的情況。
	聽見「都溜溜」，「吐克」或「噏」的聲音	當冰箱開始或結束運轉時，壓縮機或風扇運轉的聲音。 此與啟動或關閉汽車引擎時的聲音相同。
	聽見發出「都溜溜」聲音的水流聲	此為冷凍室／冷藏室內冷媒更換的聲音。 當液體變成氣體時，您會聽到水流的聲音；當氣體變成液體時，您會聽到「都溜溜」的聲音。
	在關上冰箱門後聽見「咻」或「吸」的聲音	當快速冷卻從冷藏室或冷凍室進入的暖空氣，暫時降低內部壓力而造成的聲響。
	聽見震動聲	若冰箱安裝在木質地板或木質牆面上，或者未水平放置冰箱，即會聽見震動聲。
	在首次安裝產品後聽見巨大聲響	冰箱首次運轉時，會以高速進行急速冷卻，運轉的聲音將可能會大聲一點。 當內部溫度降至一定程度時，噪音就會消失。
開門	在關上冰箱門後，門又微微開啓	視關閉冷藏室或冷凍室門的先後順序或速度，門會微開然後再關閉。 請勿用力關門。
	在關閉電冰箱門時，會開啓及關閉冷凍室門	在電冰箱及冷凍室之間有連結，以便讓冷空氣循環。因此，在關閉電冰箱門時，電冰箱中的空氣會進入冷凍室。如此即會開啓冷凍室門。 請放心，這並非故障。
結冰／結霜	當冰箱內部或外部有出現結冰或結霜的情況時	當外部空氣流入冰箱內部溫度較低的表面時，即會產生結冰／結霜的情況。 特別是在頻繁開關冰箱門的時候，更容易發生。此外，若放置冰箱的場所濕度很高，或是在雨季或下雨天，冰箱外側也會出現結霜的情況。 這是在潮濕的天氣下的自然現象。 請使用乾布來擦拭水滴。
溫度	當冰箱前端發熱時	在冰箱前半部安裝有加熱管線，冷凍室與冷藏室上的分隔板，可避免形成水滴。 安裝後或在炎炎夏日會感覺冰箱的溫度較高，這並非故障的情況，請安心。







親愛的顧客您好：

感謝您對 **LG** 產品的愛護與支持

為提供您更快速便捷的產品諮詢及報修服務

為您準備了全新的“瞬間感動 **LG** 售後服務”

服務內容：

- ◎ 2小時聯絡
- ◎ 預約準時上門
- ◎ 當天到府
- ◎ 365天服務

請洽

瞬間感動 **LG** 售後服務專線：

**0800-898-899**

**LG** 網址：[www.lg.com](http://www.lg.com)

台灣樂金電器股份有限公司



0800-898-899

LG Customer Information Center

