



LG

Life's Good

KULLANMA KILAVUZU

ÇAMAŞIR MAKİNESİ

Kuruluma başlamadan önce bu talimatları dikkatlice okuyun.
Böylelikle kurulum daha kolay olacak ve çamaşır yıkama makinesinin
kurulumu doğru ve güvenli bir şekilde yapılacaktır.
Bu talimatları çamaşır yıkama makinesine yakın bir yerde daha
sonra başvurmak için saklayın.

F1480YD(1~9)

P/No. : MFL62644936

www.lg.com

İçindekiler

İçindekiler	2
Ürün Özellikleri	3
Önemli güvenlik uyarıları	
Temel emniyet önlemleri	5
Bu talimatları saklayın	6
Kullanım için güvenlik talimatları	7
Teknik özellikler	8
Kurulum	
Ambalajın açılması	9
Taşıma civatalarının çıkarılması	9
Kurulum için yer ihtiyacı	10
Su besleme hortumunun bağlanması ..	12
Boşaltma hortumunun montajı	14
Seviyeleme	15
Makinenin kullanımı	
Çamaşır makinesinin çalıştırılması	17
Yıkama öncesi dikkat edilecekler	18
Yıkama programları tablosu	19
Kurutma programları tablosu	20
İsteğe bağlı ilave parçalar	21
Çalıştırma bilgisi	21
Kumanda paneli	22
İlave program	23
- Zaman Erteleme	23
- Ekstra Durulama	23
- Favori	23
- Ön Yıkama	23
Seçenekler	24
- Seçenekler	24
- Sıkma	24
- Sıcaklık	24
- Diğer fonksiyonlar	24
- Sadece Sıkma	24
Çocuk Kilidi	25
Bip Açık/Kapalı	25
Kazan Temizlemesi	26
Kapak Kilidi ve Saptama	26
Kurutma	27

LG Tam Otomatik Çamaşır Makinesini satın aldığınız için teşekkür ederiz.

Cihazın güvenli montaj, kullanım ve bakım talimatını içeren bu kullanma kılavuzunu lütfen dikkatle okuyunuz. Gelecekte başvurmak için saklayınız.

Çamaşır makinenizin model ve seri numarasını kaydediniz.

Model No.

Seri No.

Satış Tarihi:

Deterjan ekleme

Deterjan ve yumuşatıcı ekleme

Bakım

Su giriş filtresi

Boşaltma pompası filtresi

Deterjan ve yumuşatıcı çekmecesi

Yıkama tamburu

Makinenin temizliği

Soğuk koşullar

Arıza Bulma ve Giderme Kılavuzu

Problem Teşhisi

Hata Mesajları

SMARTDIAGNOSIS™ Kullanımı

Müşteri bilgi merkezi

Garanti şartları

Faydalı Bilgiler

Ürün Özellikleri



■ Redresörlü Doğrudan Tahrik Sistemi

Gelişmiş Fırçasız DC motor, tamburu kayış-kasnağa gerek kalmadan doğrudan tahrik eder.



■ 6 hareketli

Makine, seçilmiş yıkama programına bağlı olarak, çeşitli tambur hareketlerini veya farklı hareketlerin kombinasyonunu yapma özelliğine sahiptir.

Makinenin yıkama performansı, kontrollü bir sıkma hızı ve tamburun sola ve sağa dönme kabiliyeti birleştirilerek, her zaman mükemmel sonucu vermek üzere son derece iyileştirilmiştir.



■ Kırışıklıklara karşı koruma

Tamburun farklı dönüşü ile kırışıklık asgariye iner.



■ Dahili ısıtıcı

Dahili ısıtıcı, suyu otomatik olarak seçilmiş programdaki en iyi sıcaklığa ısıtır.



■ Akıllı Yıkama sistemi ile daha ekonomik

Akıllı Yıkama Sistemi, yükün miktarını ve su sıcaklığını algılar ve sonra enerjiyi ve su tüketimini en azda tutmak için en uygun su seviyesini ve yıkama süresini belirler.



■ Çocuk Kilidi

Çocuk Kilidi, makinenin çalışması sırasında ayarları değiştirmek üzere çocukların herhangi bir tuşa basmasını önler.



■ Düşük ses kontrol sistemi

Makine yükün miktarını ve dengeyi algılar ve santrifüj ses seviyesini en aza indirmek üzere, yükü düzgün şekilde dağıtır.

Önemli güvenlik uyarıları

**KURULUM İLE İLGİLİ TÜM TALİMATLARI VE AÇIKLAMALARI OKUYUN.
KULLANIM ÖNCESİNDE**

⚠ UYARI

Güvenliğiniz için, yangın veya patlama, elektrik çarpması veya mala gelebilecek hasar, kişisel yaralanma veya ölüm risklerini minimuma indirmek için bu kılavuz içinde verilen talimatların yerine getirilmesi gerekmektedir.

Sizin ve diğer kişilerin güvenliği çok önemlidir.

Pek çok önemli güvenlik bildirimini bu kılavuz içinde ve cihazınızın üzerinde bulabilirsiniz. Tüm güvenlik uyarılarını okuyun ve uygulayın.

- ⚠** Bu işaret güvenlik uyarı sembolüdür. Bu sembol sizi veya başkalarını öldürebilecek veya yaralayabilecek olası tehlikelere karşı uyarma amaçlıdır. Tüm güvenlik mesajları güvenlik uyarı sembolünü ve “TEHLİKE”, “UYARI” veya “DİKKAT” kelimelerini takiben verilecektir.

Bu kelimelerin anlamı:

⚠ TEHLİKE:

Bu yönergeyi derhal uygulamazsanız ölümle veya ciddi yaralanmalara sonuçlanacak olaylar meydana gelebilir.

⚠ UYARI

Bu yönergeyi uygulamaz iseniz ölümle veya ciddi yaralanmalara sonuçlanacak olaylar meydana gelebilir.

⚠ DİKKAT

Bu talimatları uygulamadığınız takdirde, hafif yaralanabilir veya ürününüze zarar gelebilir.

Tüm güvenlik mesajları size potansiyel tehlikeyi tanımlayacak, bu tehlike sonucunda yaralanma olasılığından nasıl kaçınacağınızı ve verilen talimatlar yerine getirilmez ise neler olacağını belirtecektir.

Önemli güvenlik uyarıları

■ Temel emniyet önlemleri

⚠ UYARI

Çamaşır yıkama makinenizi kullanırken, yangın, elektrik çarpması veya kişisel yaralanma riskini en aza indirmek için aşağıdakiler de dâhil olmak üzere basit güvenlik önlemleri alınmalıdır:

- Kurulum öncesinde dış hasar olup olmadığını kontrol edin. Eğer varsa kurulumu yapmayın.
- Çamaşır yıkama makinesini açık hava şartlarına maruz kalacağı dış ortamda kurmayın veya depolamayın.
- Kontrol mekanizmaları ile oynamayın.
- Kullanıcı-bakım talimatları içerisinde veya basılı kullanıcı-onarım talimatlarında açıkça önerilmedikçe ve bu gibi işleri yapma becerisine sahip değilseniz veya yapılması gereken işlemi anlamadıysanız herhangi bir parçayı onarmayın veya değiştirmeyin veya bakım işlemini yapmaya çalışmayın.
- Makinenizin altında veya etrafında hav, kağıt, kilim, kimyasal maddeler gibi kolayca tutuşabilir malzemeleri bulundurmuyun.
- Cihaz ufak çocukların veya engelli kişilerin gözetim olmaksızın kullanımları için uygun değildir. Çocukların bu gibi cihazların içinde veya çevresinde oynamalarına izin vermeyin.
- Küçük ev hayvanlarını makinenizden uzak tutun.
- Makinenin kapağını açık bırakmayın. Açık bırakılan kapı, çocukların üzerinde sallanması veya makinenin içine girmesi için çekici gelebilir.
- Makine çalışırken asla içine uzanmayın. Tamburun tamamı ile durmasını bekleyin.
- Yıkama işlemi kumaşların aleve karşı dayanıklılığını azaltabilir. Böyle bir durumun oluşmasını engellemek için giysi üreticisinin yıkama ve bakım talimatlarına uyun.
- Yanıcı veya parlayıcı maddeler (balmumu, yağ, boya, benzin, yağ çıkarıcılar, kuru temizleme çözücüler, gaz yağı, vb.) temizlenmiş, yıkanmış, ıslatılmış veya noktasal olarak silinmiş çamaşırları yanma veya patlama riski nedeni ile makine çamaşır ve kurutma makinesine koymayın. Yağ tambur içinde kalabilir ve kurutma esnasında yangın oluşmasına neden olabilir. Bu nedenle bu tip çamaşırları makineye atmayın.
- Makinenin kapısını çarparak kapatmayın veya makinenin kapısı kilitli konumda iken açmaya çalışmayın. Makinenize zarar verebilir.
- Makine yüksek ısıda çalışırken kapak çok sıcak olabilir. Kapağa dokunmayın.
- Herhangi bir bakım veya temizlik işlemi yapmadan önce, elektrik çarpma riskini ortadan kaldırmak için makinenin fişini çekin veya elektrik dağıtım kutusundan kapatın veya fişe elektrik veren şalteri indirin.
- Güç kablosunu fişten çekerken, elektrik kablosunu tutarak çekmeyin. Aksi takdirde elektrik kablosu zarar görebilir.
- Cihaz hasarlı, bozuk, kısmen sökülü, eksik veya arızalı parçası veya arızalı elektrik kablosu veya fişi bulunuyorsa asla bu cihazı çalıştırmaya kalkışmayın.

Önemli güvenlik uyarıları

■ Temel emniyet önlemleri

⚠ UYARI

Çamaşır yıkama makinenizi kullanırken, yangın, elektrik çarpması veya kişisel yaralanma riskini en aza indirmek için aşağıdakiler de dâhil olmak üzere basit güvenlik önlemleri alınmalıdır:

- **Eski makinenizi atmadan önce fişini çıkarın. Fişi kullanılamaz duruma getirin. Yanlış kullanımı engellemek amacı ile elektrik kablosunu cihazınıza girdiği noktadan kesin.**
- **Cihazınız su altında kaldıysa Servis merkezini arayın.** Elektrik çarpması veya yangına neden olabilir.
- **Cihaz su girişine bağlantı yapılırken yeni hortumlar kullanılmalıdır. Eski hortum setleri kullanılmamalıdır.**
- **Kişisel yaralanmaları önlemek amacı ile uzun eldivenler ve göz koruyucularının kullanılması da dahil olmak üzere, sanayide kullanılması öngörülen tüm emniyet önlemleri alınmalıdır.** Bu kullanım kılavuzu içerisinde yer alan tüm emniyet önlemlerinin alınmaması, mal kaybına yaralanmalara ve ölüme neden olabilir.
- **Cihazınızın kapağını açtığınızda, arkaya doğru çok itmeyiniz.** Bu makinenizin devrilmesine yol açabilir.

■ Bu talimatları saklayın

TOPRAKLAMA TALİMATLARI

Bu cihazın topraklanması gerekmektedir. Bir arıza veya hata olması durumunda, topraklama elektrik akımının en az direnç gösteren noktadan geçişini sağlayarak elektrik şoku olmasını önleyecektir. Bu cihaz, cihaz topraklama iletkeni ve topraklama fişine sahip elektrik kablosuna sahiptir. Elektrik fişi yerel kural ve düzenlemelere uygun standartlara ve topraklamaya sahip bir elektrik prizine takılmalıdır.

- Topraklamayı ortadan kaldıracağı için adaptör kullanmayın.
- Duvar priziniz uygun değilse bir elektrikçiden yardım isteyin.

⚠ UYARI

Cihazın topraklanmasının uygun şekilde yapılmaması elektrik çarpmasına neden olabilir. Cihazınızın topraklanması ile ilgili olarak endişeleriniz varsa yetkin bir elektrikçi den veya servis personelinden yardım isteyiniz. Cihaz ile birlikte gelen elektrik fişini değiştirmeyin. eğer duvar soketine uymaz ise yetkin bir elektrikçi den duvar soketini değiştirmesini isteyin.

Önemli güvenlik uyarıları

■ Kullanım için güvenlik talimatları

İç kazanda yangın riskini en aza indirmek için, aşağıdakilere dikkat edilmelidir:

• **Bitkisel ya da yemek yağlarıyla lekelenmiş ya da ısıtılmış ürünler yangın tehlikesi oluşturmaktadır, bu ürünleri kurutmayınız.**

Yağlı ürünler özellikle kurutma gibi ısıtma kaynaklarına maruz kalınca aniden tutuşabilir. Ürünler yağda oksitlenmeye neden olarak ısınır. Oksitleme ısı oluşturur. Eğer ısı kaçamazsa, ürünler alev alabilecek kadar ısınabilir. Yağlanmış ürünlerin yığılması veya saklanması, ısının kaçmasını engelleyerek yangın tehlikesi oluşturabilir.

Eğer bitkisel veya yemek yağlı veya saç bakım ürünleriyle kirlenmiş kumaşları yıkamak zorunlu ise, öncelikle kurutulmalı ve sıcak suda ekstra deterjan kullanılarak yıkanmalıdır-Bu tehlikeyi azaltır fakat tamamen gidermez.

Kurutma makinelerinin soğutma safhası ürünlerin sıcaklığını azaltmak için kullanılmalıdır.

Ürünler hala sıcakken kurutmadan çıkarılmamalı veya yığılmamalıdır.

• **Petrol/benzin, kuru temizleme çözücüsü veya diğer yanıcı ya da patlayıcı maddeler ile yıkanmış, temizlenmiş, ıslanmış ya da lekelenmiş kurutucuya konulmamalıdır.**

Yüksek yanıcılıktaki maddeler genel olarak aseton, alkol, benzin, gaz yaşı, leke çıkarıcılar(bazı markalar), petrol yaşı, balmumu ve balmumu çözücüsü gibi evsel ortamlarda bulunmaktadır

• **Sünger lastişi (lateks) veya benzer yapıdaki lastik benzeri malzemeler içeren ürünleri ısı ayarlamasıyla kurutmayınız.** Sünger lastiği içeren malzemeler ısıtıldıklarında ani tutuşma ile yangın çıkarabilir.

• **Yumuşatıcılar ya da benzer ürünleri kurutma çevrimi sırasında kullanmayınız,** (Eğer yumuşatıcı üreticisi tarafından özellikle önerilmiyorsa) Bu sayede, statik elektriğin etkileri ortadan kaldırılmaktadır

• **Metal takviye içeren iç çamaşırları kurutmayınız.**

Metal takviyelerin gevşemesi kurutma makinesinde hasara sebep olabilir. Uygun durumda bu ürünler için kurutma sepeti kullanılabilir.

• **Duş bonesi veya su geçirmez çocuk bezi gibi plastik maddeleri kurutucuya yerleştirmeyiniz.**

• **Lastikle desteklenmiş ürünler, sünger lastiğinden koruyucular içeren çamaşırlar, yastıklar, lastik botlar ve lastik kaplı tenis ayakkabılarını kurutmayınız.**

Teknik özellikler

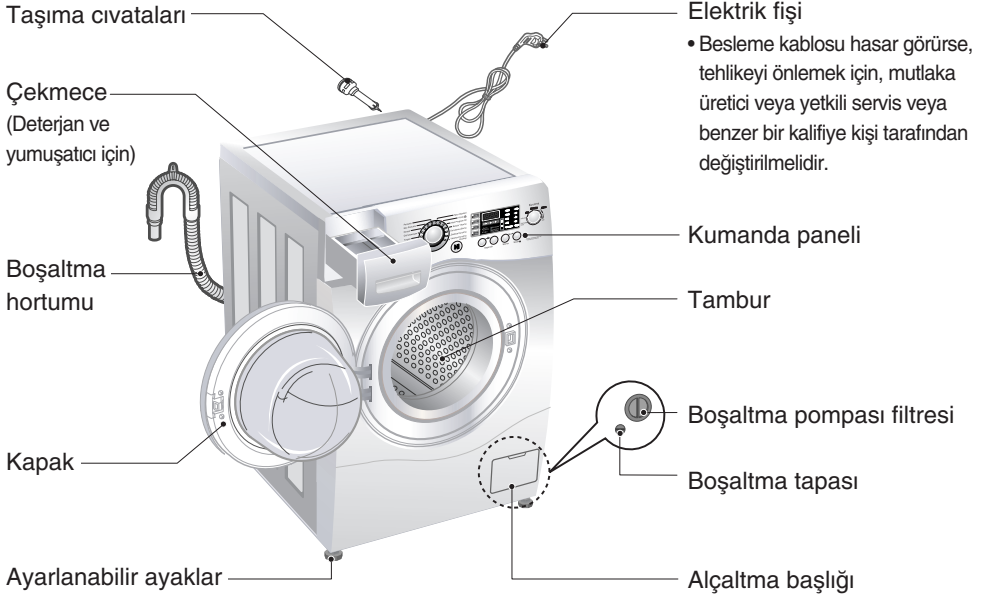

■ Adı	: Önden yüklemeli çamaşır makinesi
■ Güç kaynağı	: 220 - 240 V~, 50 Hz
■ Boyut	: 600 mm(G) × 640 mm(D) × 850 mm(Y)
■ Ağırlığı	: 72 kg
■ Maks. Watt	: 2100W (Yıkama) / 1500W (Kurutma)
■ Yıkama kapasitesi	: 8 kg (Yıkama) / 6 kg (Kurutma)
■ Su tüketimi	: 90 lt.
■ İzin verilen su basıncı	: 100 ~ 1000 kPa (1.0 ~ 10.0 kgf / cm ²)

* Cihazın kalitesini iyileştirmek için, görünüş ve teknik özellikler bilgi vermeden değiştirilebilir.

■ Aksesuarlar

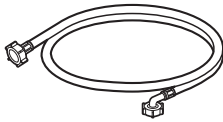

Giriş hortumu (1 adet) Seçenek



Anahtar

Kurulum

■ Ambalajın açılması

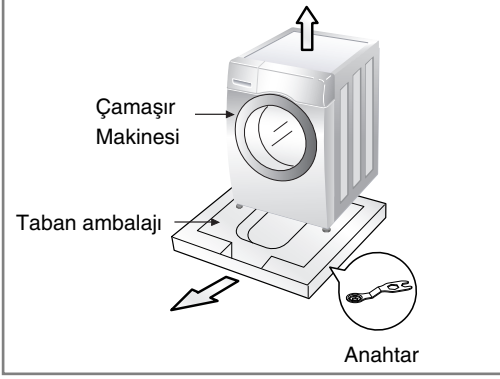

1. Karton kutuyu ve stropor ambalajı çıkarınız.
2. Çamaşır makinesini kaldırınız ve taban ambalajını çıkarınız.
3. Güç besleme kablosunu ve boşaltma hortumunu tutan bantı çıkarınız.
4. Giriş hortumunu tamburdan çıkarınız.

⚠ NOT

- Taban ambalajındaki anahtarı seviye ayarı için muhafaza ediniz.

⚠ UYARI

- Ambalaj malzemeleri (ör. filmler, stropor köpük) çocuklar için tehlikeli olabilir. Boğulma riski vardır! **Bütün paketleme malzemelerini çocuklardan uzak tutunuz.**

■ Taşıma civatalarının çıkarılması

Taşıma sırasında iç hasarı önlemek için, 4 özel civata ile kilitlenmıştır. Makineyi çalıştırmadan önce, civataları lastik tapalarla birlikte çıkarınız. Bunlar çıkarılmaz ise, yoğun titreşim, ses ve arıza meydana gelebilir.

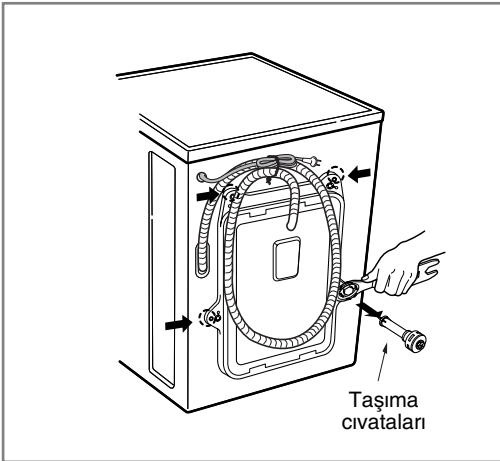

1. 4 civatayı verilen anahtarla sökünüz.
2. 4 civatayı, lastik tapalarla birlikte hafifçe çevirerek birlikte dışarı alınız.

⚠ NOT

- Taşıma civatalarını ilerde kullanmak üzere muhafaza ediniz.

3. Civata deliklerini verilen tapalarla kapatınız.

Kurulum

■ Kurulum için yer ihtiyacı

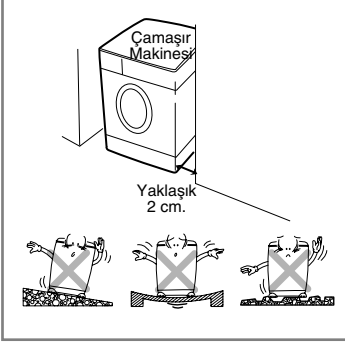

► Yerleşim

- **Yer seviyesi :**
Tüm makinenin altında izin verilen eğim: 1°.
- **Elektrik prizi :**
Makinenin yerinin her iki tarafında mutlaka 1.5 metre içinde olmalıdır. Prize birden fazla cihazın fişini takmayınız.
- **Ek boşluk :**
Duvar için, 10cm : arka / 2cm: Sağ ve sol taraf.
Makinenin üzerinde hiç bir zaman çamaşır ürünleri koymayınız nız veya depolamayınız. Bunlar makine yüzeyine veya kumanda paneline zarar verebilir.

► Konumlandırma

- Makineyi düz ve sert bir yere kurunuz.
- Makinenin etrafındaki hava dolaşımının halı, kilim, vs tarafından engellenmemesini sağlayınız.
- Yerdeki eğrilikleri, makinenin altına ahşap parçaları, karton veya benzer malzeme yerleştirerek asla düzeltmeye çalışmayınız.
- Makineyi bir gazlı ocağın veya kömür yanan bir sobanın yakınına koymak zorunda kalırsanız, ocağın veya sobanın tarafına mutlaka alüminyum folyo ile kaplı bir izolasyon malzemesi (85 x 60 cm) yerleştirmelisiniz.
- Çamaşır makinesi, sıcaklığı 0°C'nin altına düşebilecek odalara kesinlikle kurulmamalıdır.
- Makine kurulduğunda, lütfen bir arıza durumunda teknisyenlerin kolayca erişebileceği bir konumda olmasını sağlayınız.
- Makine kurulduğunda, birlikte verilen taşıma civatası anahtarını kullanarak, dört ayağı ayarlayıp dengeye getiriniz ve makineyle altına sokulduğu yüzey arasında yaklaşık 20 mm boşluk bırakınız.
- Bu cihaz, deniz taşıtlarında veya karavan, hava taşıtı gibi hareketli sistemlerde kullanılmak üzere tasarlanmamıştır.

► Elektrik bağlantısı

- Bir uzatma kablosu veya çift adaptör kullanmayınız.
- Besleme kordonu hasar görürse, tehlikeyi önlemek için, mutlaka üretici veya yetkili servis veya benzer bir kalifiye kişi tarafından değiştirilmelidir.
- Kullanımdan sonra, makinenin fişini daima çekiniz ve su bağlantısını kapatınız.
- Makineyi, elektrik akımı tesisat kurallarına göre olan topraklanmış bir sokete bağlayınız.
- Cihaz mutlaka fişine kolay erişilebilecek şekilde konumlandırılmalıdır.
- Makine ile ilgili onarımlar mutlaka sadece kalifiye personel tarafından yapılmalıdır.
- Ehliyetsiz kişiler tarafından yapılan onarımlar, yaralanmaya veya ciddi arızalara neden olabilir. Yetkili bölge servisinizle bağlantı kurunuz.
- Çamaşır makinesini sıcaklığı donma noktasının altına düşebilecek odalara kurmayınız. Donmuş hortumlar basınç altında patlayabilir. Elektronik kumanda panelinin güvenilirliği donma noktasının altındaki sıcaklıklarda zayıflayabilir.
- Eğer cihaz kış aylarında ve donma noktasının altındaki sıcaklıklarda teslim edilirse: Makineyi çalıştırmadan önce birkaç saat oda sıcaklığında bekletiniz.

⚠ DİKKAT

Güç Kablosu hakkında UYARI

- Cihazların çoğunun kendileri için ayrılmış özel bir devreye bağlanması tavsiye edilir; başka bir deyişle cihazlar, ilave bir priz veya ek devresi olmayan, sadece o elektronik cihaza güç veren tekli bir prize bağlanmalıdır. **Emin olmak için, bu kullanma kılavuzunun teknik özellikler bölümüne göz atınız.**
- **Duvar prizlerini aşın yüklemeyiniz.** Aşırı yüklenmiş duvar prizleri, gevşek veya hasarlı duvar prizleri, uzatma kabloları, yıpranmış güç kabloları ya da hasarlı veya çatlak tel yalıtımları tehlikelidir.
- **Bu durumlardan her biri elektrik çarpmasına veya yangına yol açabilir.** Cihazınızın kablosunu periyodik olarak kontrol ediniz ve eğer görüntüsünde bir hasar veya bozukluk tespit ederseniz, prizden çekip cihazı kullanmayı bırakınız ve yetkili servisten edindiğiniz aynı nitelikteki yeni kabloyla değiştiriniz.
- **Güç kablosunu; bükülme, dolaşma, sıkıştırma,** kapıya sıkışma veya ezilme gibi fiziksel veya mekanik yıpranmaya karşı koruyunuz. Fişlere, duvar prizlerine ve kablonun cihazdan çıktığı noktalara özellikle dikkat ediniz.
Cihaz elektrik gücünü bir uzatma kablosundan alıyorsa veya gücü taşınabilir bir elektrik kaynağından temin ediliyorsa, böyle bir durumda, yerleşim uzatma kablosu üzerine herhangi bir şey sıçramayacak veya rutubete maruz kalmayacak şekilde düzenlenmelidir.

⚠ DİKKAT

- Bu cihaz küçük çocukların veya sakatlığı bulunan kişilerin denetimsiz kullanmaları için uygun değildir.
- Cihazla oynamadıklarından emin olmak için küçük çocuklar gözetilmelidir.

Kurulum

■ Su besleme hortumunun bağlanması

- Su besleme basıncı mutlaka 100 kPa ve 1000 kPa (1.0 ~ 10.0 kgf /cm²) arasında olmalıdır.
- Giriş hortumunu vanaya bağladığınızda, sıyırmayınız veya diş atlatmayınız.
- Eğer su besleme basıncı 1000 kPa değerinden yüksek ise, bir basınç düşürme cihazı takılmalıdır.
- Hortumun durumunu periyodik olarak kontrol ediniz ve gerektiğinde hortumu değiştiriniz.

► 1. Adım: Giriş hortumu lastik contasının kontrolü

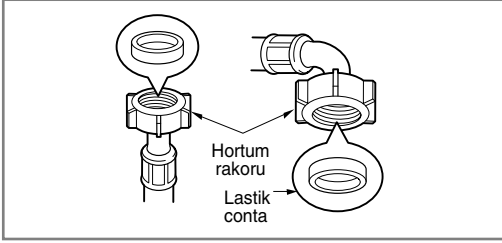

- Su giriş hortumu ile birlikte iki adet lastik conta verilmektedir. Bunlar su kaçaklarını önlemek için kullanılır. Musluklarla olan bağlantının yeterli sıkılıkta olmasını sağlayınız.

► 2. Adım: Hortumun su musluğuna bağlanması

A Tipi: Vidalı tip hortumun vida dişli musluğa bağlanması

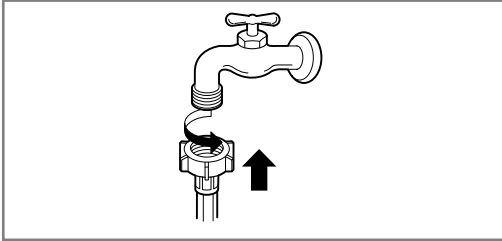

- Hortum rakorunu su besleme musluğuna vidalayınız.

B Tipi: Vidalı tip hortumun vida dişsiz musluğa bağlanması

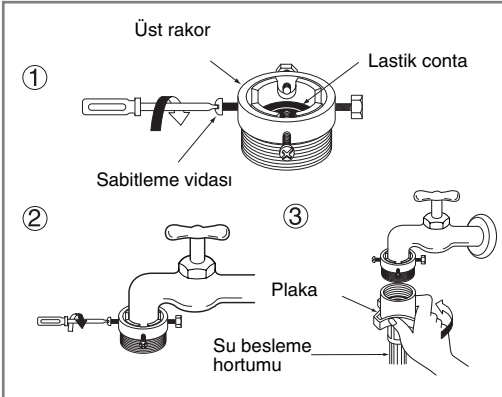

1. Adaptör halka plakasını ve 4 adet adaptör sıkma vidasını sökünüz.
2. Adaptörü, lastik conta su geçirmez bir bağlantı oluşturacak şekilde musluğun sonuna kadar itiniz. Adaptör halka plakasını ve 4 adet vidayı sıkınız.
3. Su besleme hortumunu, hortumun içindeki lastik conta tamamen musluğa yapışacak şekilde dik olarak yukarıya doğru itiniz ve sonra sağa doğru vidalayarak sıkınız.

Kurulum

C Tipi: Tek temaslı tip hortumun vida dışsız musluğa bağlanması

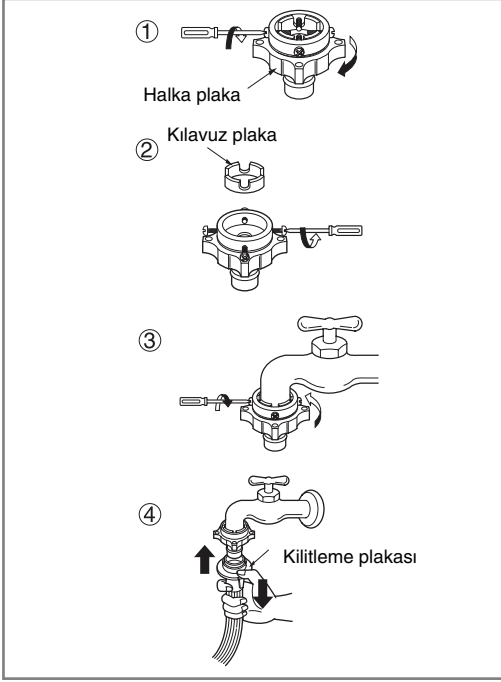

1. Adaptör halka plakasını ve 4 adet adaptör sıkma vidasını sökünüz.
2. Eğer musluk adaptörü takmak için çok büyükse, kılavuz plakayı çıkarınız.
3. Adaptörü, lastik conta su geçirmez bir bağlantı oluşturacak şekilde musluğun sonuna kadar itiniz. Adaptör halka plakasını ve 4 adet vidayı sıkınız.
4. Rakor kilitleme plakasını aşağıya doğru çekiniz, giriş hortumunu adaptöre doğru itiniz ve rakor kilitleme plakasını serbest bırakınız. Adaptörün yerine kilitlemesini sağlayınız.

NOT

- Hortumu musluğa bağladıktan sonra suyu açınız ve hortumdaki yabancı maddeleri ve kiri temizlemek için suyu bir süre boş akitiniz.

► 3. Adım: Hortumun makineye bağlanması

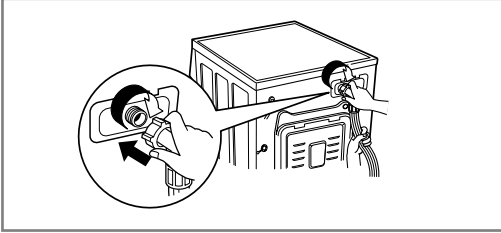

- Hortumda bir dolaşma ve ezilme olmamasını sağlayınız.

► Makinenizde iki adet vana varsa:

- Kırmızı rakoru olan giriş hortumu sıcak su tarafı içindir.
- Makinenizde iki adet vana varsa, sıcak vana kullanılarak enerji tasarrufu sağlanır.

NOT

- Bağlantıyı tamamladıktan sonra hortumdan su sızıyorsa, aynı adımları tekrarlayınız. Su besleme için en geleneksel musluk tipini kullanınız. Musluğun kare veya çok büyük olması durumunda, musluğu adaptöre yerleştirmeden önce boşluk halkasını çıkarınız.

Yatay musluk kullanılmış

Yatay musluk



Uzatmalı musluk



Kare musluk



Kurulum

■ Boşaltma hortumunun montajı

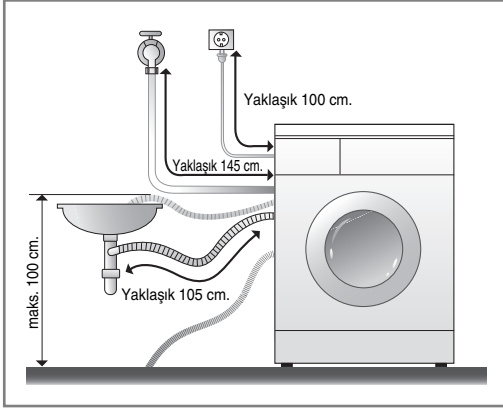

- Boşaltma hortumu yerden 100 cm'den daha yükseğe yerleştirilmemelidir. Makinenin içindeki su boşalmaz veya yavaş boşalır.
- Boşaltma hortumunu doğru şekilde güvenlik altına almak, zemini su kaçağından dolayı hasara karşı korur.
- Eğer boşaltma hortumu çok uzun ise, makineye doğru geri zorlamayınız. Bu durum anormal sese neden olur.

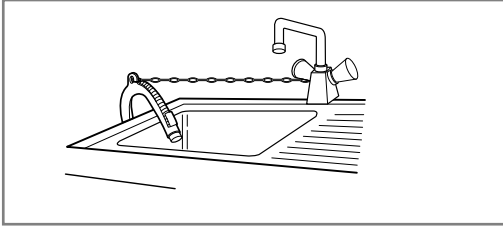

- Boşaltma hortumunu bir lavaboya koyduğunuz zaman, bir iple sıkıca sabitleyiniz.
- Boşaltma hortumunu doğru şekilde güvenlik altına almak, zemini su kaçağından dolayı hasara karşı korur.

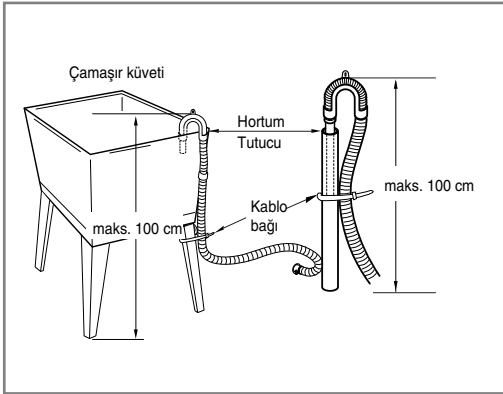

Kurulum

■ Seviyeleme

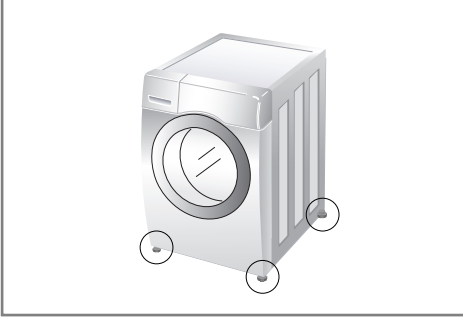

1. Çamaşır makinesinin uygun şekilde seviyelendirilmesi, aşırı sesi ve titreşimi önler. Cihazı yatay ve sert bir zemine, tercihen bir odanın köşesine kurunuz.

❗ NOT

- Ahşap veya asma tavan zeminli yüzey aşırı titreşim ve dengesizlik meydana getirir.

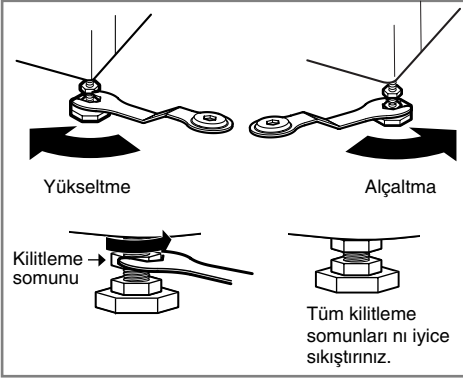

2. Eğer zemin düzgün değilse, ayarlanabilir ayakları gerektiği şekilde ayarlayınız (ayakların altına tahta parçası, vs. sokmayınız). Dört ayağın da dengeli şekilde zemine oturmuş olmasına dikkat ediniz ve sonra cihazın tam olarak terazisinde olup olmadığını kontrol ediniz (su terazisi ile).

- Makine tam yatay olduğu zaman, kilitleme somunlarını sıkıştırınız. Tüm somunlar mutlaka sıkıştırılmalıdır.

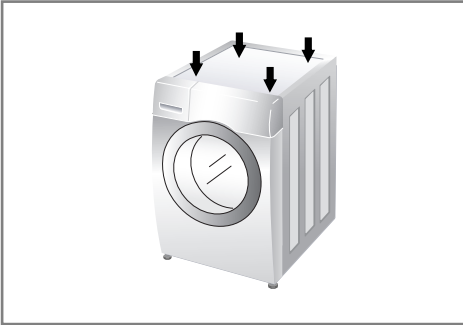

- Diyagonal (çapraz) Kontrol
Makinenin üst plakasının kenarlarından çapraz şekilde aşağıya doğru bastırıldığı zaman, makine hiç bir şekilde yukarı-aşağı oynamamalıdır (Lütfen iki yönde de kontrol ediniz). Makinenin üst plakasına çapraz şekilde aşağıya doğru bastırıldığı zaman makine sallanırsa, ayakları tekrar ayarlayınız.

❗ NOT

- Eğer makine yüksek bir platforma kurulduysa, düşme tehlikesini önlemek için mutlaka güvenli bir şekilde sabitlenmelidir.

Kurulum

► Beton zeminler

- Kurulum yüzeyi mutlaka temiz, kuru ve yatay olmalıdır.
- Makineyi düz ve sert bir yere kurunuz.

► Seramik zeminler (kaygan yüzeyler)

- Her ayağı kaymaz malzemeden olan parçanın üzerine koyunuz ve makineyi seviyelendiriniz (Kaymaz malzemeyi 70 x 70 mm olarak kesiniz ve bu parçaları makinenin yerleştirileceği kuru seramik yüzeye yapıştırınız).
- Kaymaz malzeme, merdiven basamaklarında kaymayı önlemek için kullanılan kendi kendine yapışan bir malzemedir.

► Ahşap zeminler (asma yüzeyler)

- Ahşap zeminler özellikle titreşime duyarlıdır.
- Titreşimi önlemek için, her ayağın altına en az 2 zemin kirişine vidalarla tutturulmuş olan en az 15 mm kalınlığında lastik başlıklar yerleştirilmesini önermekteyiz.
- Eğer mümkünse, makineyi zeminin daha sağlam olduğu oda köşelerinden birisine kurunuz.
- Titreşimi azaltmak için lastik başlıkları takınız.
- Bu lastik başlıkları LG yedek parça bölümünden temin edebilirsiniz (Sip. No. 4620ER4002B).

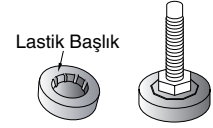

❗ NOT

- Makinenin uygun yerleştirilmesi ve seviyelendirilmesi, uzun, düzgün ve güvenilir şekilde çalışmasını sağlar.
- Makine mutlaka %100 yatay olmalı ve sağlam bir şekilde durmalıdır.
- Yük altında iken köşelerde kesinlikle "yaylanmamalıdır".
- Kurulum yüzeyi mutlaka temiz, cilasız ve yağla ilgili kaplamalardan arınmış olmalıdır.
- Makinenin ayaklarının ıslanmamasına dikkat ediniz. Eğer ayaklar ıslanırsa, kayma meydana gelebilir.

Makinenin kullanımı

■ Çamaşır makinesinin çalıştırılması



1. Çamaşır gruplandırınız
(Bkz sayfa 18).

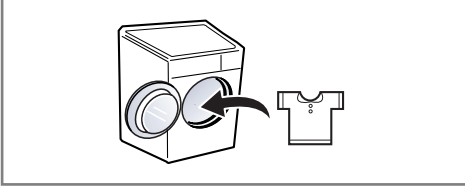

2. Kapağı açın ve çamaşırı yerleştiriniz.



3. Güç düğmesine basınız.

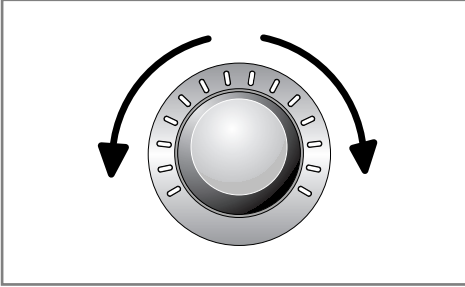

4. Bir Program seçiniz
(Bkz. 19 ~ 21. sayfalar).

Şimdi seçeneklerden birisini seçiniz
(Bkz. sayfa 23 ~ 28).

- İlave Program
- Sıcaklık
- Sıkma kuvveti
- Diğer fonksiyonlar

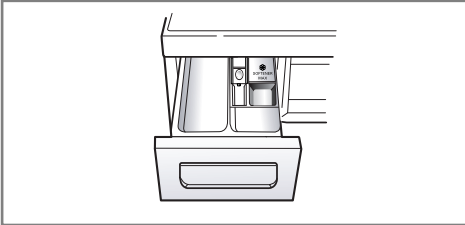

5. Deterjan ekleyiniz
(Bkz 29 ~ 30. sayfalar).



6. Çalıştır/Duraklat düğmesine basınız.

Makinenin kullanımı

■ Yıkama öncesi dikkat edilecekler

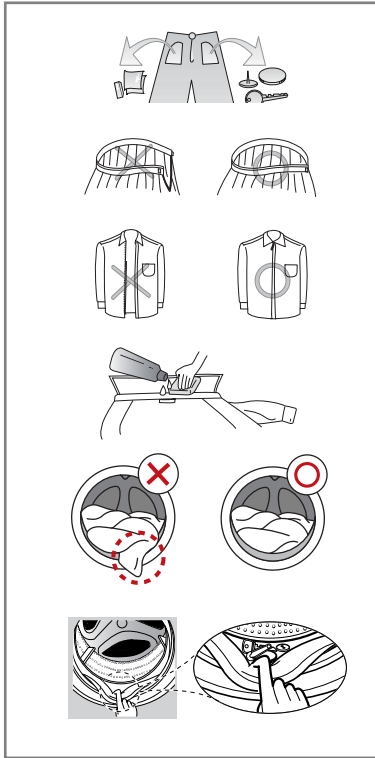
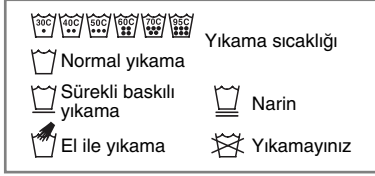

1. Bakım Etiketleri

Giysilerinizdeki bakım etiketlerine dikkat ediniz. Bu size kumaşınızın dokuma içeriğini ve nasıl yıkanması gerektiğini anlatır.

2. Gruplandırma

En iyi sonucu almak için, çamaşırlarınızı aynı yıkama programında yıkanabilecek şekilde gruplandırınız. Su sıcaklığı, sıkma kuvveti ve farklı dokumalar farklı şekillerde yıkamayı gerektirirler. Koyu renkleri daima soluk ve beyaz renklerden ayrı tutunuz. Bunları ayrı yıkayınız, aksi halde boya ve iplik tiftiği beyazların renk atmasına neden olabilir. Mümkün ise, çok kirliyi az kirliyle birlikte yıkamayınız.

- Kirlilik (Çok, Normal, Az)
Giysileri kirlilik durumuna göre ayırınız.
- Renk (Beyaz, Açık Renkler, Koyu Renkler)
Beyaz olanları renkli olanlardan ayırınız.
- Tüylene (Tüylene çamaşırlar, Tüy toplayan çamaşırlar)
Tüylene ve tüy toplayan çamaşırları ayrı ayrı yıkayınız.

3. Makineyi yüklerken dikkat etme

Büyük ve küçük parçaları bir yüklemeye birleştiriniz. Önce büyük parçaları yükleyiniz. Büyük parçalar toplam çamaşırın yarısından fazla olmamalıdır. Tekli parçaları yıkamayınız. Bu durum dengenin bozulmasına neden olabilir. Bir veya iki benzer parça ilave ediniz.

- Tüm ceplerin boş olup olmadığını kontrol ediniz. Çivi, saç tokası, kibrit, kalem, bozuk para ve anahtar gibi eşyalar hem makinenize, hem de giysilerinize zarar verebilir.
- Giysilere takılmaması için, fermuarları, kancaları ve klipleri kapatınız.
- Bilhassa yaka ve manşetlerdeki kir ve lekelerin çıkarılması na yardımcı olmak üzere, yıkama öncesi suda çözülmüş bir miktar deterjanı fırça ile bu bölgelere tatbik ediniz.
- Esnek contada (gri renkli) kıvrılma olup olmadığını kontrol ediniz ve küçük eşya parçalarını çıkarınız.
- Tamburun içini kontrol ediniz ve önceki yıkamadan kalan herhangi bir eşyayı çıkarınız.
- Giysi ve contanın hasar görmesini önlemek için, esnek contada bulunan giysi veya eşya parçalarını çıkarınız.

❗ NOT

- İlk yıkamadan önce bir program seçiniz (Pamuklu 60°C, yarım doz deterjan ilave ediniz) ve çamaşırız yıkama yapınız. Bu yıkama, makinenin üretimi sırasında kalan artıkları ve suyun tamburdan uzaklaşmasını sağlar.

Makinenin kullanımı

■ Yıkama programları tablosu

- Çamaşır tipine göre önerilen yıkama programları.

Program	Açıklama	Dokuma tipi	Uygun sıcaklık	Maks. yük
Pamuklu	Çeşitli tambur hareketlerini birleştirerek, daha iyi performans sağlar.	Renk atmayan giysiler (T-shirt, gece elbisesi, pijama, vs.) ve az kirli beyaz pamuklu (iç çamaşır).	40°C (Soğuk ile 95°C arası)	Derecel endirme
Eko Pamuklu	Daha az enerji tüketimi ile en uygun yıkama performansı sağlar.		60°C (Soğuk ile 60°C arası)	
Ütü İstemeyen	Bu program, yıkamadan sonra ütüleme ihtiyacı olmayan gündelik T-shirtler için uygundur.	Polyamit, Akrilik, Polyester (Sentetik giysiler).	40°C (Soğuk ile 60°C arası)	4.5 kg
Karışık	Çeşitli kumaşların aynı anda yıkanmasını sağlar.	Özel giysiler hariç çeşitli kumaşlı giysiler (İpek/narin, spor giysisi, koyu renk kumaşlar, yün, yatak çarşafı, nevresimler, perdeler).	40°C (Soğuk ile 40°C arası)	
Bebek	Kir ve protein lekelerini çıkarır, daha iyi durulama sağlar.	Az kirli bebek çamaşırları için.	60°C (95°C)	
Sessiz Yıkama	Az ses ve titreşim yapar ve gece yansı elektriğini kullanarak para tasarrufu sağlar.	Renk atmayan giysiler (T-shirt, gece elbisesi, pijama, vs.) ve az kirli beyaz pamuklu (iç çamaşır).	40°C (Soğuk ile 60°C arası)	5.0 kg
Cilt Koruma	Verimli deterjan Kaldır giysi kalıntı.	Kumaş hangi doğrudan olacak cilt, örneğin temas iç giyim, çocuk bezi, yatak havlu keten, yastık ve yatak örtüleri.		Derecele ndirme
Yorgan	Bu program, yatak örtüleri, yastık kılıfları, divan örtüleri, vs. gibi büyük parçalar içindir.	Özel kumaşlar (narin, yün, ipek, vs.) hariç dolgu pamuklu yatak takımları: Yatak örtüleri, çarşaf, yastık kılıfları, battaniyeler, az dolgu divan örtüleri.	40°C (Soğuk ile 40°C arası)	1 tek ebat
Spor Giysileri	Bu program, yürüyüş ve koşu gibi spor giysileri için uygundur.	Akıllı kumaş, Su geçirmez kumaş, Koyun yünü ve Su geçirmez, rüzgar geçirmez, nefes alan kumaş markası.		3.0 kg
Yünlü	Yünlü kumaşların yıkanmasını sağlar (Lütfen makinede yıkanabilir yünler için olan deterjan kullanınız).	Sadece saf yeni yünden yapılmış olan makinede yıkanabilir yünlüler.		
Hızlı Program 30	Bu program, hızlı yıkama sağlar. Küçük yükleme ve az kirli için.	Az kirli renkli çamaşırlar.	30°C (Soğuk ile 40°C arası)	6.0 kg
Sadece Kurutma	Yıkama işlemi yapmadan sadece kurutma çevrimi kullanılır.	Sadece kurutulması istenen ıslak çamaşırlar.	-	
Yıkama + Kurutma	Bu çevrim yıkama işleminden kurutmaya kadar olan süreci hiç durmadan bir defada yapar.	Az miktarda çamaşır kurutulabilir.	40°C (Soğuk ile 95°C arası)	
Durulama + Sıkma	Sadece durulama gerektiren çamaşırlar için ya da çamaşıra, durulama suyu eklenmiş kumaş yumuşatıcısı eklemek için kullanılır.	Yıkanabilen normal kumaşlar.	-	Derecel endirme

Makinenin kullanımı

■ Kurutma programları tablosu

Program	Dokuma tipi	Maks. yük
Eko Kurutma	Keten havlular, t-shirtler, çarşaf gibi keten veya pamuklu kumaştan mamul çamaşırlar.	4.0 kg
Kuru		6.0 kg
Hafif nemli	Ütüye hazır pamuklu veya keten çamaşırlar.	6.0 kg
Düşük Sıcaklıkta Kurutma	Kolay Bakım Tekstil ürünleri, Kolay bakım için uygun sentetik kumaştan mamul ürünler, Karışık Program'a uygun giysiler.	4.0 kg
30 min.	–	0.5 kg
60 min.	–	1.5 kg
120 min.	–	3.0 kg

- Su Sıcaklığı: Yıkama programlarına uyan su sıcaklığını seçiniz. Yıkama sırasında, daima giysi üreticilerinin bakım etiketlerine veya talimatlarına uyunuz.
- EN50229 ve IEC50229 normuna uygunluk testi için; “Yıkama: Eko Pamuklu 60°C + Yoğun + 1400rpm” ve “Kurutma: Eko kurutma(ilk ve ikinci kurutma çevrimi için yüklem 4.0 kg)” program seçeneğini ayarlayınız.



Makine ile yıkanabilir Woolmark ürünleri için bu makinenin yün yıkama dönme devri (dolaşımı), giysi etiketindeki uyarılara ve bu M1008 çamaşır makinesinin üreticisi tarafından bildirilen talimata göre yıkama yapılması şartıyla Woolmark tarafından onaylanmıştır.

❗ NOT

- Nötr deterjan önerilmektedir.
- Yün programının, kumaş bakımı için hafif döndürme ve düşük hızlı sıkma özellikleri vardır.
- Yıkama programında seçilebilir en yüksek dönüş hızını seçerek istenen kurutma sonuçlarını sağlayabilirsiniz.
- Bir programda, yıkanacak ve kurutulacak çamaşır miktarı, kurutma için müsaade edilen en fazla ağırlığı geçmediği sürece yıkama ve kurutmanın birbirini takip eden tek program şeklinde çalıştırılması önerilmektedir.

Makinenin kullanımı

■ İsteğe Bağlı İlave Parçalar

Program	Zaman Erteleme	Ekstra Durulama	Favori	Ön Yıkama	Zaman tasarrufu	Yoğun	Durulama+	Durulama Bekletme	Kurutma
Pamuklu	●	●	●	●	●	●	●	●	●
Eko Pamuklu	●	●	●	●	●	●	●	●	●
Ütü İstemeyen	●	●	●	●	●	●	●	●	●
Karışık	●	●	●	●	●	●	●	●	●
Bebek	●	● **	●	● **		●	●	●	●
Sessiz Yıkama	●		●		●	●	●	●	●
Cilt Koruma	●	●	●	●	●	●	●	●	●
Yorgan	●		●		●	●	●	●	
Spor Giysileri	●		●		●	●	●	●	
Yünlü 	●		●			●	●	●	
Hızlı Program 30	●		●			●	●	●	●
Sadece Kurutma	●		●						● *
Yıkama + Kurutma	●	●	●	●	●	●	●		● *
Durulama + Sıkma	●	●	●				●	●	●

* : Bu seçenek otomatik olarak programa dahildir ve çıkarılmaz.

** : Bu seçenek, programa otomatik olarak dahildir ve istendiğinde silinebilir.

■ Çalıştırma bilgisi

Program	Maks. devir/dk.
Pamuklu	1400
Eko Pamuklu	1400
Ütü İstemeyen	1000
Karışık	1400
Bebek	1000
Sessiz Yıkama	1000
Cilt Koruma	1400
Yorgan	1000
Spor Giysileri	800
Yünlü 	800
Hızlı Program 30	1400
Sadece Kurutma	1400
Yıkama + Kurutma	1400
Durulama + Sıkma	1400

Makinenin kullanımı

■ Kumanda paneli

Akıllı teşhis fonksiyonu sadece üzerinde 'SMARTDIAGNOSIS™' işareti olan ürünlerde vardır.

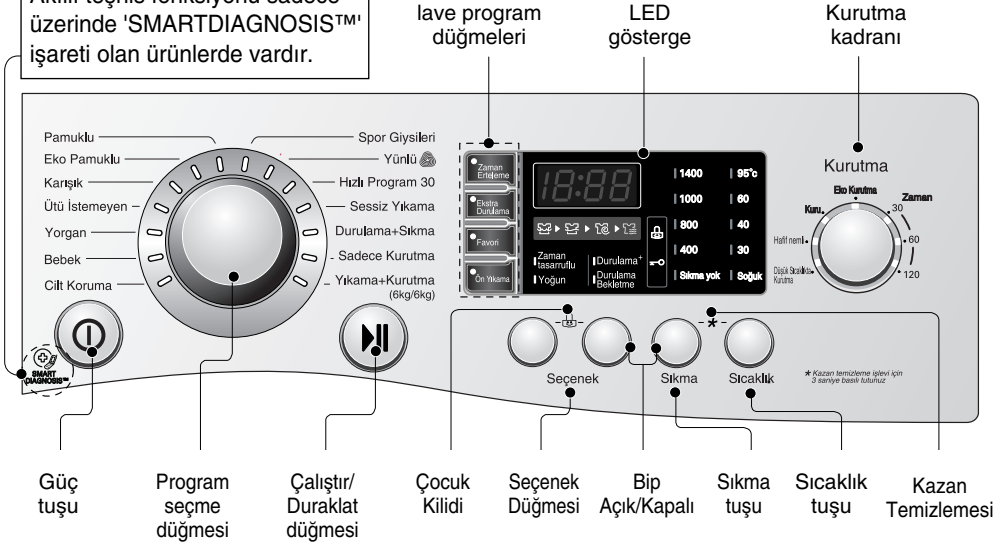

Güç

- Çalıştırmak ve kapatmak için Güç düğmesine basın.
- Erteleme Süresi fonksiyonunu iptal etmek için, güç düğmesine basılmalıdır.

Program seçme düğmesi

- Çamaşır tipine göre mevcut yıkama programları.
- Seçilen programı göstermek üzere lamba yanar.

Çalıştır/Duraklat

- Çalıştır/Duraklat tuşu, yıkama programını başlatmak veya duraklatmak için kullanılır.
- Yıkama programının geçici olarak durdurulması gerekirse, Çalıştır/Duraklat tuşuna basınız.
- Duraklama sırasında, elektrik enerjisi 4 dakika sonra otomatik olarak kapatılır.

İlave program

- Bu tuşları, seçilmiş program ile ilgili olan istenen program seçeneklerini seçmek için kullanınız.

LED gösterge

- Bu gösterge, makinенizin ayarlarını, kalan tahmini süreyi, seçenekleri ve durum mesajlarını gösterir. Gösterge tüm program boyunca çalışır durumdadır.

Seçenekler

- Bu özellik ilave programın seçilmesini sağlar ve seçildiği zaman yanar.

Makinenin kullanımı

■ İlave program

Zaman Erteleme

Makine otomatik olarak başlayacak ve belli bir süre sonunda işi bitirecek şekilde erteleme süresini ayarlayabilirsiniz.

❗ NOT

- Erteleme süresi, programın bafllaması değil bitişi ile ilgilidir. Gerçek çalışma süresi su sıcaklığına, yıkama yüküne ve diğer etkenlere göre değişebilir.

1. Güç düğmesine basınız.
2. Bir program seçiniz.
3. Erteleme Süresi tuşuna basınız ve gerekli zamanı ayarlayınız.
4. Çalıştır/Duraklat tuşuna basınız.

Ekstra Durulama

En iyi sonuç için ya da daha temiz durulama için. Bu, son durulamanın 40 derecede su ile yapılmasını sağlar.

1. Güç düğmesine basınız.
2. Bir program seçiniz.
3. Ekstra Durulama düğmesine basınız ve gerekli süreyi ayarlayınız.
4. Çalıştır/Duraklat düğmesine basınız.

Favori

Favori programı, seçilmiş bir yıkama programının gelecekte kullanılması için saklanmasını sağlar.

1. Güç tuşuna basınız.
2. Bir program seçiniz.
3. Süreci seçiniz (Yıkama metodu, durulama sayısı, sıkma hızı, su sıcaklığı, vs.).
4. Favori program düğmesini yaklaşık 3 saniye basılı tutunuz.

Şimdi Favori program gelecek için kaydedilmiştir.

Programı tekrar kullanmak için, Favori programını seçiniz ve Çalıştır/Duraklat tuşuna basınız.

Ön Yıkama

Çamaşır çok fazla kirli ise, "Ön Yıkama" süreci etkilidir.

1. Güç düğmesine basınız.
2. Bir program seçiniz.
3. Ön yıkama tuşuna basınız.
4. Çalıştır/Duraklat düğmesine basınız.

Makinenin kullanımı

■ Seçenekler

Seçenekler

- **Zaman tasarruflu** : Bu seçenek, bir yıkama programının süresini azaltmak için kullanılabilir.
- **Yoğun** : Çamaşırlar normal ve çok kirli ise, "Yoğun" seçeneği etkilidir.
- **Durulama⁺** : Durulama bir kere yapılır.
- **Durulama Bekletme** :
 - Durulama Bekletme, sıkma programı düğmesine tekrar tekrar basılarak seçilir. Bu işlev, durulamadan sonra sıkma yapmadan çamaşırları makinenin içinde suda bırakır.
 - Durulama bekletme işlevi tamamlandıktan sonra su tahliye ya da sıkmaya geçmek için, istenilen programı, program anahtarını kullanarak ayarlayınız. (Sıkma)

Sıkma

- Sıkma devir hızı 'Sıkma' düğmesine tekrar tekrar basılarak seçilebilir.

Sıcaklık

- Sıcaklık tuşuna basılarak, su sıcaklığı seçilebilir.
 - Soğuk
 - 30°C, 40°C, 60°C, 95°C
- Su sıcaklığı programa göre seçilebilir.

■ Diğer fonksiyonlar

Sadece Sıkma

1. Güç tuşuna basınız.
2. Sıkma hızını seçiniz.
3. Çalıştır/Duraklat düğmesine basınız.

ⓘ NOT

"Sıkma yok" özelliğini seçtiğinizde, hızlı boşaltmak için kısa süre daha düşük hızla döner.

Makinenin kullanımı

■ Çocuk Kilidi

Bu fonksiyonu makinenin kurcalanmasını önlemek için tuşları kilitlemek üzere seçiniz. "Çocuk Kilidi" sadece yıkama programı sırasında ayarlanabilir.

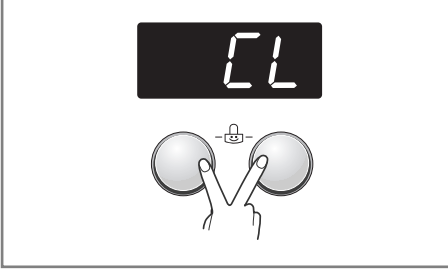

Kumanda panelinin kilitlemesi

1. Seçenek tuşlarına aynı anda 3 saniye basınız.
2. Bir sinyal sesi duyulur ve LED Göstergesinde anlık olarak ' LL ' sembolü görülür. Çocuk kilidi devreye girdiğinde, Güç tuşu hariç bütün tuşlar kilitletir.

❗ NOT

Güç tuşu kapatıldığında, çocuk kilidi fonksiyonu sıfırlanmaz. Diğer başka fonksiyonlara erişmeden önce, mutlaka çocuk kilidini devreden çıkarmalısınız.

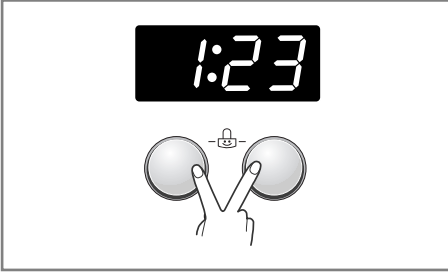

Kumanda panelinin kilidinin açılması

1. Seçenek tuşlarına aynı anda 3 saniye basınız.
2. Bir sinyal sesi duyulur ve mevcut program ile ilgili kalan süre LED Göstergesinde tekrar belirir.

■ Bip sesi Açık/Kapalı

Bip sesi Açık/Kapalı fonksiyonu sadece yıkama programı sırasında ayarlanabilir.

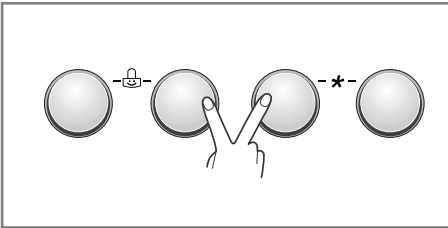

1. Güç düğmesine basınız.
2. Çalıştır/Duraklat tuşuna basınız.
3. Bip sesi Açık/Kapalı fonksiyonunu ayarlamak için, Seçenek ve Sıkma tuşlarına aynı anda 3 saniye basınız ve tutunuz.

Bip sesi Açık/Kapalı fonksiyonu ayarlanınca, bu ayar makine kapatıldıktan sonra bile hafızada tutulur.

❗ NOT

- Bip sesini kapatmak isterseniz, sadece bu işlemi tekrarlayınız.

Makinenin kullanımı

■ Kazan Temizlemesi

Kazan Temizlemesi, çamaşır makinesinin içini temizlemek için olan özel bir programdır. Bu programda yüksek sıkma hızında yüksek bir su seviyesi kullanılır. Bu işlemi düzenli olarak yapınız.

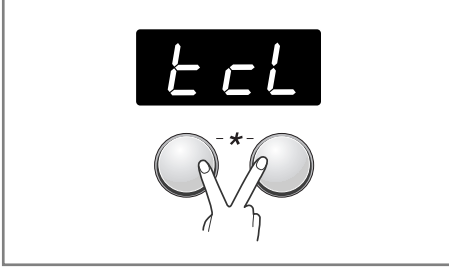

1. Çamaşır makinesindeki bütün giysileri ya da eşyayı ve kapağı kapatınız.
2. Deterjan ve yumuşatıcı çekmecesini açınız ve ana yıkama bölmesine kireç çözücü madde (ör. Calgon) ilave ediniz.
3. Deterjan ve yumuşatıcı çekmecesini yavaşça kapayınız.
4. Makinenin Güç tuşuna basınız ve sonra Sıkma ve Sıcaklık tuşlarına basınız ve 3 saniye tutunuz. Sonra LED Göstergesinde " ECL " sembolü gösterilir.
5. Başlatmak için Çalıştır/Duraklat tuşuna basınız.
6. Program sona erdikten sonra, makinenin kapak açıklığının, esnek contanın ve kapak camının kurumması için, makinenin kapağını açık bırakınız.

❗ NOT

- Deterjan bölmesine herhangi bir deterjan ilave etmeyiniz.
- Aşırı köpüklenme meydana gelebilir ve makineden sızabilir.

⚠ DİKKAT

- Evde küçük bir çocuk varsa, makinenin kapağını uzun süre açık tutmayınız.

■ Kapak Kilidi ve Saptama

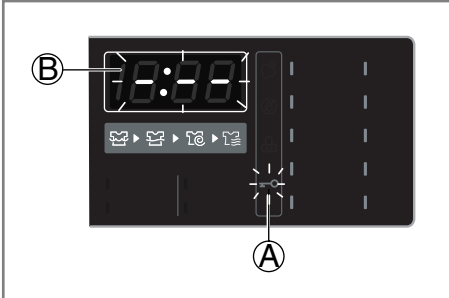

- Ⓐ "Kapak Kilidi" – Güvenlik nedenleriyle, makine çalışırken kapağı kilitlidir ve "Kapak Kilitli" ikonu yanmaktadır. "Kapak Kilitli" ikonu söndükten sonra, kapağı güvenli bir şekilde açabilirsiniz.
- Ⓑ Çamaşır makinesi yavaş olarak döndüğünde ve tambura ne kadar çamaşır yüklenmiş olduğunu algıladığında, "Saptama" ikonu yanar. Bu çok kısa bir süredir.

Makinenin kullanımı

■ Kurutma

- Kurutma çevrimlerinde soğuk su vanasını açık bırakınız.

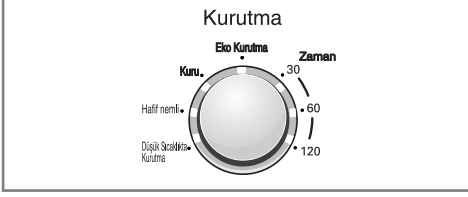

- Kurutma sırasında koyacağınız çamaşırların malzemesinin ve kalınlıklarının benzer olduğundan emin olun.
- Tambura çok fazla eşya koyarak kurutucuya aşırı yüklemeyin. Çamaşırlar, serbestçe dönerek karışabilmelidir.
- Bu makinenin otomatik yıkama ve kurutma işlemleri kolaylıkla seçilebilir.
- Kurutma döngüsü tamamlanmadan önce kapağı açıp çamaşırları çıkarırsanız, Başlat/Duraklat düğmesine basmayı unutmayın.
- KURUTMA düğmesine basarak Kuru - Eko Kurutma - 30 - 60 -120 - Düşük Sıcaklıkta Kurutma - Hafif nemli seçeneklerinden birisini tercih edebilirsiniz.
- "Kurutma ve soğutma döngüsü tamamlandığında Çoklu göstergede " [d] " (Son) ibaresi görüntülenecektir. " [d] " (Son), kurutma ve soğutma döngülerinin tamamlandığını gösterir.

1. Otomatik Kurutma Kılavuzu

- Çamaşırlarınızı kurutmak için Otomatik Döngüleri kullanın. Elektronik sensörler, daha hızlı yanıt süresi ve daha sıkı sıcaklık kontrolü sağlamak üzere kurutma sıcaklıklarını artırmak ve azaltmak için çikıştaki sıcaklığı ölçer.
- Çamaşır türüne göre otomatik kurutma programı önerileri.
 - a) Düşük Sıcaklıkta Kurutma : Sentetikler için
 - b) Hafif nemli : Giysileri ütölemek isterseniz
 - c) Kuru : Pamuklular için
 - d) Eko Kurutma : Kurutma çevrimi sırasında su tüketimini azaltma amaçlı özel bir program.
 - e) Zaman (30/60/120 dakika)
 - 30 dak. : Pamuklu / Havlu 0.5 kg
 - 60 dak. : Pamuklu / Havlu 1.5 kg
 - 120 dak. : Pamuklu / Havlu 3.0 kg

❗ NOT

- Otomatik moddayken belirlenen kurutma süresiyle gerçek kurutma süresi farklılık gösterecektir. Kurutma sürelerini, doku türü, çamaşır miktarı ve seçilen kuruluk düzeyi etkilemektedir.
- Kurutma süresinin son 11 dakikasında bir algılayıcı (termistör) giysilerin kurumuşluk durumunu algılar. Kuruma işlemi tamamlanmamışsa kurutma süresine en fazla 10 dakika eklenir ve ekran üzerindeki "11 dakika" görüntüsü değişmez.

Makinenin kullanımı

2. Kurutma Süresi Rehberi

- Kurutma düğmesine basılarak kurutma süresi seçilebilir.
- Kurutma programı 150 dakika sürebilir. Sadece kurutma seçildiğinde kurutma programı, sıkma işlemi tamamlandıktan sonra başlar.
- Bu kurutma süreleri, manuel yapacağınız kurutma ayarları için kılavuz olarak verilmiştir. Kurutma süreleri neme, oda sıcaklığına ve doku türüne göre değişiklik gösterebilir ve bu durumda en iyi kılavuz sizin kendi deneyiminiz olacaktır.

Yünlü Çamaşırlar

- Yünlü çamaşırları kurutmak için makinede karıştırmayın. Bu parçaları orijinal şekillerine getirin ve düz bir biçimde kurutun.

Dokuma ve İlmekli Örgülü Çamaşırlar

- Bazı dokuma ve ilmekli örgülü çamaşırlar kalitelerine göre yıkadıklarında farklı miktarlarda çekebilir.
- Kuruttuktan sonra her zaman hemen çırpın.

Ütü İstemeyen Kumaşlar ve Sentetikler

- Kurutma makinenizi aşırı doldurmayın.
- Kurutucu durduğu anda kırışıkları azaltmak için ütü istemeyen çamaşırlarınızı hemen çıkarın.

Fiber ve Deri Malzemeler

- Her zaman üretici talimatlarını kontrol edin.

Bebek çamaşırları ve Gecelikler

- Her zaman üretici talimatlarını kontrol edin.

Lastik ve Plastikler

- Aşağıdakiler gibi lastik veya plastik içerikli kumaşları kurutmayın:
 - a) önlükler, bebek önlükleri, sandalye kılıfları
 - b) perdeler ve masa örtüleri
 - c) banyo paspasları

Fiberglas

- Kurutucunuzda fiberglas malzemeleri kurutmayın. Kurutucuda kalan cam parçaları, bir sonraki kurutma sırasında kıyafetlerinize yapışabilir ve cildinizi rahatsız edebilir.

3. Kurutmanın Tamamlanması

- Kurutma çevrimi tamamlandığında “ [d] ” (soğutma safhası), ekranda belirir.
- Soğutma Safhası kurutma çevrimi tamamlandığında otomatik olarak ayarlanmaktadır.
- Kurutma bittikten sonra kısa süre içinde kıyafetlerin bir kısmı çıkarılmazsa, kırışıklıklar oluşabilir.
- Soğutma Safhası fonksiyonu periyodik olarak yükü döndürür, tekrar ayarlar ve kabartır.
- “ [d] ” mesajı çamaşırlar çıkarılana ya da Başla/Dur tuşuna basılana kadar gösterilmeye devam edecektir.

Deterjan ekleme

■ Deterjan ve yumuşatıcı ekleme

► Deterjan ve yumuşatıcı çekmecesi

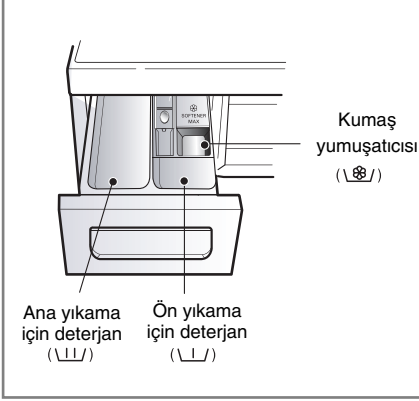

- Sadece ana yıkama için → \\|\\|
- Ön yıkama + Ana yıkama → \\|\\| • \\|\\|

⚠ UYARI

- Tüm yıkama deterjanlarını zehirlenme tehlikesi nedeniyle çocuklardan uzak tutunuz.
- Gereğinden fazla deterjan, çamaşır suyu veya yumuşatıcı taşmalara sebep olabilir.
- Uygun miktarda deterjan kullandığınızdan emin olun.

► Kumaş yumuşatıcısı ilave etme

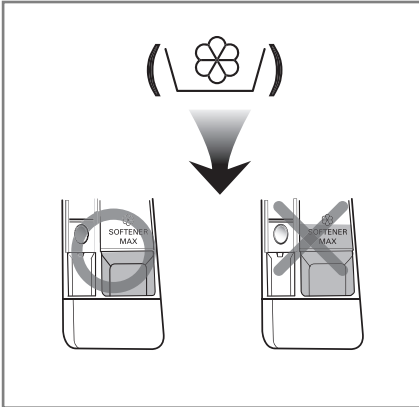

- Azami dolum seviyesini aşmayınız. Aşırı doldurma durumunda, kumaş yumuşatıcısı makineye erken verileceği için, giysilerde leke olabilir. Deterjan ve yumuşatıcı çekmecelerini yavaşça kapayınız.
- Kumaş yumuşatıcısını deterjan çekmesinde 2 günden daha fazla bırakmayınız (Kumaş yumuşatıcısı sertleşebilir).
- Yumuşatıcı, son durulama programında otomatik olarak ilave edilir.
- Su besleme işlemi sırasında çekmeceyi açmayınız.
- Solventlere (benzen, vs.) izin verilmez.

ⓘ NOT

- Kumaş yumuşatıcısını doğrudan giysilerin üzerine dökmeyiniz.

Deterjan ekleme

► Deterjan dozajı

- Deterjan kullanımı, deterjan üreticisinin talimatına göre yapılmalıdır.
- Çok fazla deterjan kullanılırsa, çok fazla köpüklenme olabilir ve bu durum yıkama sonucunu azaltır veya motora fazla yük bindirir.
- En iyi sonuç için toz deterjan kullanmanız tavsiye edilir.
- Eğer sıvı deterjan kullanmak isterseniz, deterjan üreticisi tarafından önerilen kullanma talimatlarına uyunuz.
- Eğer yıkamayı hemen başlatacaksanız sıvı deterjanı, ana deterjan gözüne koyabilirsiniz.
- Eğer ön yıkama veya gecikmeli başlatmayı seçtiyseniz sıvı deterjan kullanmayınız, çünkü bekleme sırasında sıvı deterjan sertleşebilir.
- Çok fazla köpüklenme olursa, lütfen deterjan miktarını azaltınız.
- Deterjan kullanımının su sıcaklığına, su sertliğine, yükün boyutuna ve kirlilik durumuna göre ayarlanmaya ihtiyacı olabilir. İyi sonuç almak için, aşırı köpüklenmeden kaçınınız.

⚠ UYARI

- **Deterjanın sertleşmesine izin vermeyin.**
Sertleşen deterjan, tıkanmaya, kötü durulamaya veya kötü kokulara sebep olabilir.

❗ NOT

- Tam doluluk: Üreticinin önerisine göre.
 - Kısmi doluluk: Normal miktarın 3/4'ü.
 - Minimum doluluk: Tam doluluğun 1/2'si.
- Deterjan, programın başlangıcında deterjan çekmecesinden fişkırtılır.

► Su yumuşatıcının ilave edilmesi



- Kireç giderici (ör. Calgon) gibi bir su yumuşatıcısı, su sertliğinin aşırı olduğu yörelerdeki deterjan miktarını kısmak için kullanılabilir. Paketin üzerinde belirtilen miktara göre ilave ediniz. Önce deterjanı, sonra su yumuşatıcıyı ilave ediniz.
- Deterjan miktarını yumuşak su için olduğu gibi kullanınız.

► Tablet kullanımı

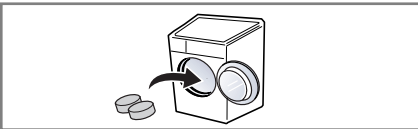

1. Kapağı açınız ve tabletleri tambura atınız.

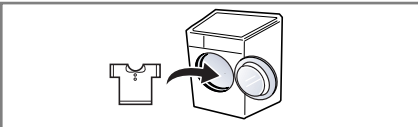

2. Çamaşırı tambura yükleyiniz ve kapağı kapatınız.

Bakım

- Makinenin içini temizlemeden önce, elektrik çarpması tehlikesini önlemek için, güç kablosunun fişini çekiniz.
- Eğer makine uzunca bir süre kullanılmayacak ise (ör. tatil), özellikle makinenin çok yakınında bir su gideri yok ise, su musluğunu kapatınız.

■ Su giriş filtresi

- Deterjan ve yumuşatıcı çekmecesine su girmediği zaman, kumanda panelinde " / E " hata mesajı yanıp söner.
- Eğer su çok sertse veya kireç artıkları içerirse, su giriş filtresi tıkanabilir. Bu nedenle filtrenin zaman zaman temizlenmesi iyi bir fikirdir.

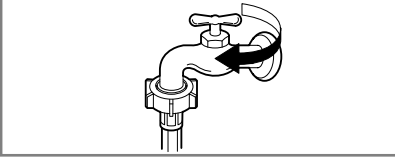

1. Su musluğunu kapatınız.

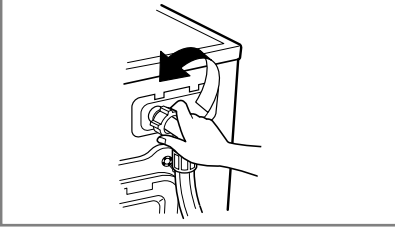

2. Su giriş hortumunu sökünüz.

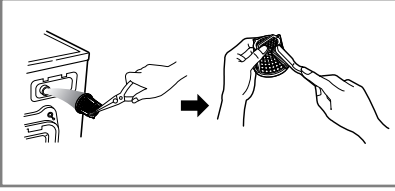

3. Sert bir fırça kullanarak filtreyi temizleyiniz.

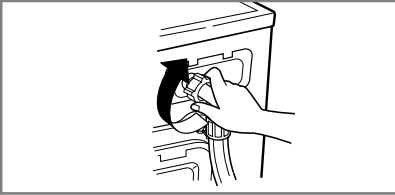

4. Giriş hortumunu sıkıştırınız.

Bakım

■ Boşaltma pompası filtresi

- Boşaltma filtresi, çamaşırdan arta kalan iplikleri ve küçük parçaları toplar. Makinenizin rahat çalışmasını sağlamak için, filtrenin temiz olup olmadığını düzenli şekilde kontrol ediniz.

⚠ DİKKAT

- Önce boşaltma hortumunu kullanarak boşaltınız ve sonra iplik veya nesnelere çıkarmak için pompa filtresini açınız.

Su sıcak olduğunda boşaltırken dikkatli olunuz.

- Boşaltma pompasını temizlemeden önce, acil boşaltma yaparken veya acil bir durumda kapağı açarken, suyun soğumasını bekleyiniz.

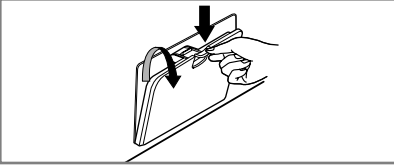

1. Alt kapak başlığını açınız. Hortumu dışarı çekiniz.

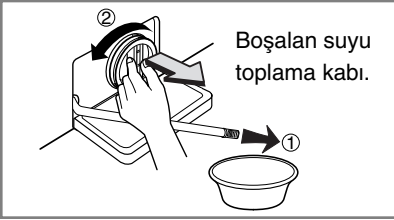

2. Boşaltma tapasını açınız. Sola doğru çevirerek filtreyi açınız.

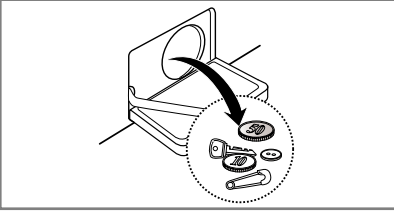

3. Pompa filtresindeki yabancı maddeleri uzaklaştırınız.

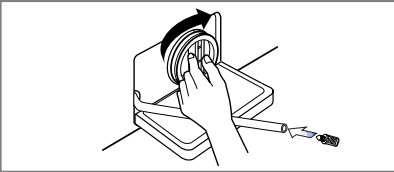

4. Temizlikten sonra, pompa filtresini takınız ve boşaltma tapasını yerleştiriniz.

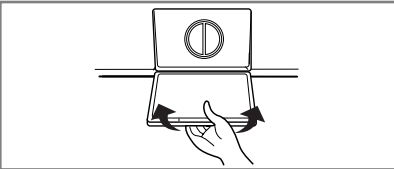

5. Alt kapak başlığını kapatınız.

Bakım

■ Deterjan ve yumuşatıcı çekmecesini

- Bir süre sonra, deterjanlar ve kumaş yumuşatıcıları çekmede kalıntı bırakırlar.
- Zaman zaman, akan bir su jeti ile temizlenmelidir.
- Gerekğinde bu çekmece, tırnak aşağıya doğru bastırılarak ve dışarı çekilerek, makineden tamamen çıkartılabilir.
- Temizliği kolaylaştırmak için kumaş yumuşatıcısının üst kısmı çıkarılabilir.

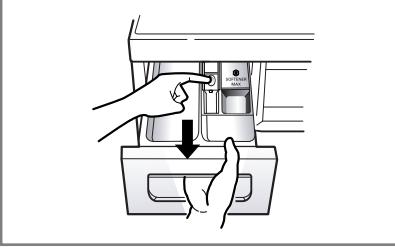

1. Deterjan ve yumuşatıcı çekmecesini dışarı çekiniz.

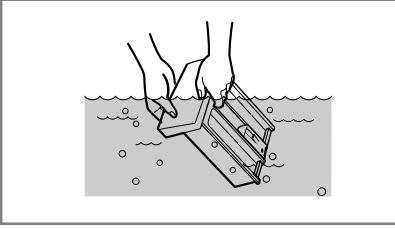

2. Deterjan ve yumuşatıcı çekmecesini akan su altında temizleyiniz.

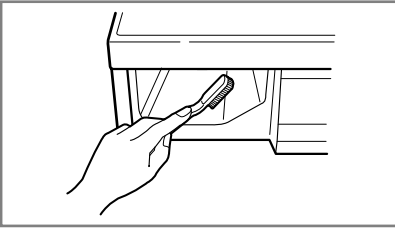

3. Çekmece yuvasının içini eski bir diş fırçasıyla temizleyiniz.

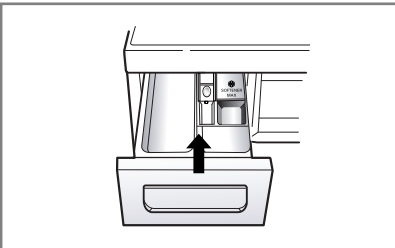

4. Deterjan ve yumuşatıcı çekmecesini tekrar yerleştiriniz.

Bakım

■ Yıkama tamburu

- Suyu sert olan bir yörede yaşıyorsanız, gözle görülmeyen ve bu nedenle kolayca uzaklaştırılmayan yerlerde sürekli olarak kireç birikebilir. Zaman içinde kireç tabakası cihazları tıkar ve eğer kontrol altında tutulmazsa, cihazları değiştirme durumunda kalınabilir.
- Makinenin tamburu paslanmaz çelikten yapılmış olmasına rağmen, tamburda kalmış olan küçük metal nesnelere (ataç, emniyet pimi) nedeniyle pas noktaları meydana gelebilir.
- Yıkama tamburu zaman zaman temizlenmelidir.
- Kireç giderici maddeler, boyalar veya beyazlatıcı maddeler kullanıyorsanız, çamaşır makinesine uygun olduklarından emin olunuz.
- Kireç gidericiler, makineye kısmen hasar verebilecek kimyasallar içerebilir.
- Bu lekeçikleri bir paslanmaz çelik temizleme maddesi ile çıkarınız.
- Çelik yünü asla kullanmayınız.

■ Makinenin temizliği

► Dış kısım

- Makinenizin uygun bakımı onun ömrünü uzatabilir.
- Makinenin dış kısmı sıcak suyla ve aşındırmayan nötr bir ev deterjanı ile temizlenebilir.
- Su lekeçiklerini derhal siliniz. Islak bez ile siliniz.
- Keskin nesnelere yüzeye çarpmayınız.
- Metil alkol, inceltici veya benzer ürünler kullanmayınız.

► İç kısım

- Makinenin kapak açıklığını, esnek contayı ve kapak camını kurulum yapınız.
- Makineyi sıcak su kullanarak tam bir program çalıştırınız.
- Gerekliğinde işlemi tekrarlayınız.

❗ NOT

- Sert su kalıntılarını uzaklaştırmak için, sadece çamaşır makinesi için güvenli etiketi olan temizleyicileri kullanınız.

■ Soğuk koşullar

Eğer makine don olabilen veya sıcaklığı donma noktasının altında bulunan bir yerde depolanırsa, makinenin hasar görmesini önlemek için aşağıdaki talimatlara uyunuz:

- Su musluğunu kapatınız.
- Hortumları su tesisatından ayırınız ve hortumlardaki suyu boşaltınız.
- Elektrik kordonunu uygun şekilde topraklanmış prize takınız.
- Boş olan makine tamburuna 1 galon (3.8 litre) zehirsiz araç antifrizi ekleyiniz. Kapağı kapatınız.
- Sıkma programını ayarlayınız ve tüm suyu boşaltmak için, 1 dakika sıkma yaptırınız. Tüm antifriz dışarı atılmaz.
- Elektrik kordonunu çıkarınız, tamburun içini kurutunuz ve kapağı kapatınız.
- Deterjan ve yumuşatıcı çekmecelerini çıkarınız, bölmelerdeki fazla suyu boşaltınız ve kurutunuz.
- Makineyi dik şekilde depolayınız.
- Depolamadan sonra antifrizi uzaklaştırmak için, deterjan kullanarak makineyi tam bir program boş olarak çalıştırınız. Makineye çamaşır koymayınız.

Arıza Bulma ve Giderme Kılavuzu

- Bu çamaşır makinesi, arızaları erken bir safhada algılayarak teşhis eden ve uygun şekilde müdahale eden otomatik güvenlik fonksiyonları ile donatılmıştır. Makine uygun flekilde çalışmadığında veya hiç çalışmadığında, yetkili servise başvurmadan önce aşağıdaki noktaları kontrol ediniz.

■ Problem Teşhisi











Belirtiler	Olası Neden	Çözüm
Takırtı ve şıkırtı sesi	<ul style="list-style-type: none">• Tamburda veya pompada bozuk para veya emniyet pimi gibi yabancı nesnelere vardır.	Makineyi durdurunuz ve tamburu ve boşaltma filtresini kontrol ediniz. Makine tekrar çalıştırılınca ses devam ederse, yetkili servise başvurunuz.
Küt küt vurma sesi	<ul style="list-style-type: none">• Çok fazla çamaşır yükü küt küt vurma sesi yapabilir. Bu genellikle normal bir durumdur.	Eğer ses devam ederse, muhtemelen makinenin balansı bozulmuştur. Durdurunuz ve çamaşır yükünü yeniden dağıtınız.
Titreme sesi	<ul style="list-style-type: none">• Tüm taşıma cıvataları ve ambalaj malzemeleri çıkarıldı mı?• Tüm ayaklar yere tam olarak oturuyor mu?	Eğer kurulum sırasında sökülmediyse, taşıma cıvatalarını sökmek için, kurulum kılavuzuna bakınız. Çamaşır yükü tambura düzgün olarak dağıtılmamıştır. Makineyi durdurunuz ve çamaşır yükünü yeniden dağıtınız.
Su kaçağı var.	<ul style="list-style-type: none">• Doldurma hortumları veya boşaltma hortumu musluk veya makine tarafında gevşektir.• Evin gider boruları tıkanmıştır.	Hortum bağlantılarını kontrol ediniz ve sıkınız. Gider borusunun tıkanmasını gidiniz. Gerekirse su tesisatçısına başvurunuz.
Aşırı köpüklenme.		Çok fazla deterjan veya uygun olmayan deterjan, su kaçaklarına neden olabilen aşırı köpüklenme yapabilir.
Su makineye giremiyor veya yavaş giriyor.	<ul style="list-style-type: none">• Bölgedeki su beslemesi uygun değildir.• Su besleme musluğu tam olarak açılmamıştır.• Su giriş hortumu/hortumları kıvrılmıştır.• Giriş hortumunun/hortumlarının filtresi tıkanmıştır.	Evdeki bir başka musluğu kontrol ediniz. Musluğu tam olarak açınız. Hortumu düzleştiriniz. Giriş hortumunun filtresini kontrol ediniz.
Makinenin içindeki su boşalmıyor veya yavaş boşalıyor.	<ul style="list-style-type: none">• Boşaltma hortumu kıvrılmış veya tıkanmıştır.• Boşaltma filtresi tıkanmıştır.	Boşaltma hortumunu temizleyiniz ve düzleştiriniz. Boşaltma filtresini temizleyiniz.

Arıza Bulma ve Giderme Kılavuzu

Belirtiler	Olası Neden	Çözüm
Makine çalışmaya başlamıyor.	<ul style="list-style-type: none">Elektrik kordonunun fişi takılmamış veya bağlantı gevşek olabilir.Evin sigortası atmıştır, devre kesici ayrılmıştır veya güç kesilmesi olmuştur.Su besleme musluğu açılmamıştır.	<p>Fişin duvardaki prize tam uymasını sağlayınız.</p> <p>Devre kesiciyi sıfırlayınız veya sigortayı değiştiriniz. Sigortanın kapasitesini arttırmayınız. Eğer problem devrenin aşırı bir yüklenmesi ise, kalifiye bir elektrikçiye düzelttiriniz. Su musluğunu açınız.</p>
Makine sıkma yapmıyor.	<ul style="list-style-type: none">Kapağın sıkıca kapalı olduğunu kontrol ediniz.	<p>Kapağı kapatınız ve Çalıştır/Duraklat tuşuna basınız. Çalıştır/Duraklat tuşuna bastıktan sonra, makinenin dönmeye başlaması kısa bir zaman alabilir. Dönme başlamadan önce, kapak mutlaka kilitlenmelidir.</p> <p>Yükü dengelemeye yardımcı olması için, 1 veya 2 daha küçük çamaşır ilave ediniz. Uygun sıkmayı sağlamak için, yükü yeniden düzenleyiniz.</p>
Kapak açılmıyor.		<p>Makine çalışmaya başlayınca, kapak güvenlik nedenleriyle açılmaz. "Kapak Kilitli" ikonunun yandığını kontrol ediniz. "Kapak Kilitli" ikonu söndükten sonra, kapağı güvenli bir şekilde açabilirsiniz.</p>
Yıkama programı süresi gecikmiş.		<p>Yıkama süresi, çamaşır miktarına, su basıncına, su sıcaklığına ve diğer kullanım koşullarına göre değişebilir. Dengesizlik algılandığında veya köpük çıkartma programı çalışırsa, yıkama süresi artar.</p>
Çamaşır yumuşatıcısı taşması	<p>Gereğinden fazla yumuşatıcı taşmalara sebep olabilir.</p>	<p>Uygun miktarda yumuşatıcı kullandığınızdan emin olmak için yumuşatıcı kullanma talimatlarına uyunuz. Azami doldurma çizgisini aşmayınız.</p>
Yumuşatıcı çok erken boşaltıldı.		<p>Deterjan gözünü yavaş kapatınız. Yıkama esnasında deterjan gözünü açmayınız.</p>
Kurutmayla ilgili sorunlar	<p>Kurutmuyor</p>	<p>Aşırı yüklemeyiniz. Yüklenen çamaşırlardan yeterli miktarda suyun çekilmesi için çamaşır makinesinin düzgün şekilde su boşalttığını kontrol ediniz. Tamburun iyi çalışması için giysi yükü çok azdır. Birkaç tane havlu ekleyiniz.</p>

Arıza Bulma ve Giderme Kılavuzu

■ Hata Mesajları

Belirtiler	Olası Neden	Çözüm
	<ul style="list-style-type: none">Bölgedeki su beslemesi uygun değildir.Su besleme muslukları tam olarak açılmamıştır.Su giriş hortumu/hortumları kıvrılmıştır.Giriş hortumunun/hortumlarının filtresi tıkanmıştır.	Evdeki bir başka musluğu kontrol ediniz. Musluğu tam olarak açınız. Hortumu/hortumları düzleştiriniz. Giriş hortumunun filtresini kontrol ediniz.
	<ul style="list-style-type: none">Boşaltma hortumu kıvrılmış veya tıkanmıştır.Boşaltma filtresi tıkanmıştır.	Boşaltma hortumunu temizleyiniz ve düzleştiriniz. Boşaltma filtresini temizleyiniz.
	<ul style="list-style-type: none">Çamaşır yükü çok azdır.Çamaşır yükü dengeli değildir.Cihaz bir dengesizlik saptama ve düzeltme sistemine sahiptir. Tek olarak ağır çamaşırlar yüklenirse (ör. banyo örtüsü, bornoz, vs.), bu dönmeyi durdurabilir veya hatta sıkma programını tamamen kesebilir.Eğer programın sonunda çamaşırlar hala çok ıslak ise, yükü dengelemek üzere daha küçük giysiler ilave ediniz ve sıkma programını tekrar ediniz.	Yükü dengelemeye yardımcı olması için, 1 veya 2 daha küçük çamaşır ilave ediniz. Uygun sıkmayı sağlamak için, yükü yeniden düzenleyiniz.
	 <ul style="list-style-type: none">Kapağın açık olmamasına dikkat ediniz.	Kapağı kapatınız.
		Elektrik kordonunu çıkarınız ve servis çağırınız.
	<ul style="list-style-type: none">Su, arızalı su vanası nedeniyle aşırı doluyordur.	Su musluğunu kapayınız. Kordonun fişini çıkarınız. Servis çağırınız.
	<ul style="list-style-type: none">Su seviye sensörü arızalıdır.	
	<ul style="list-style-type: none">Motorda aşırı yük vardır.	Motorun soğuması için makineyi 30 dakika durdurunuz; sonra programı tekrar başlatınız.
	<ul style="list-style-type: none">Makinede bir güç arızası vardır.	Programı tekrar başlatınız.
	<ul style="list-style-type: none">Su beslemesini kontrol ediniz.	Musluğu açınız. Eğer "dHE" uyarısı gitmezse, elektrik fişini çekiniz ve servis çağırınız.

Arıza Bulma ve Giderme Kılavuzu

NOT

- Akıllı teşhis fonksiyonu sadece üzerinde 'SMARTDIAGNOSIS' işareti olan ürünlerde vardır. Gürültü önleme özelliği olan telefonlarda akıllı teşhis fonksiyonu çalışmayabilir.

■ SMARTDIAGNOSIS™ Kullanımı

- Bu özelliği sadece çağrı merkezi tarafından kullanmanız söylendiği zaman kullanın. Aktarılan veriler faks cihazına benzer ses çıkardığı için çağrı merkezi dışında anlaşılması mümkün değildir.
- SMARTDIAGNOSIS™ eğer çamaşır makinanız açılmıyorsa çalışmayacaktır. Bu durumda sorun giderme SMARTDIAGNOSIS™ kullanılmadan yapılmalıdır.

Eğer çamaşır makinanız ile ilgili sorun yaşarsanız çağrı merkezini arayınız. Çağrı merkezinin yönlendirmelerini ve aşağıdaki adımları takip ediniz.



1. Çamaşır makinanızı açmak için güç düğmesine basınız. Başka bir düğmeye basmayınız ya da program seçme kadranını döndürmeyiniz.

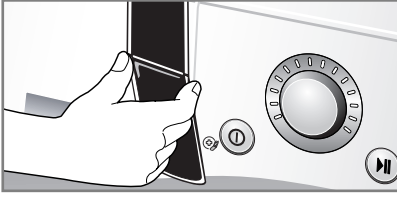

2. Çağrı merkezi tarafından söylendiği zaman telefonunuzun mikrofonunu güç düğmesine iyice yaklaştırınız.

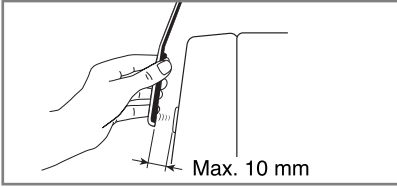

3. Telefonun mikrofonunu güç düğmesine yakın tutarken "Sıcaklık" düğmesine 3 saniye basılı tutunuz.
4. Telefonu veri aktarımı bitene kadar aynı şekilde tutunuz. Bu süre ortalama 17 saniyedir ve ekran kalan süreyi gösterecektir.
 - En iyi sonucu almak için veri aktarımı sırasında telefonunuzu hareket ettirmeyiniz.
 - Eğer çağrı merkezi yetkilimiz uygun bir veri alamazsa işlemi tekrar etmenizi rica edebilir.
 - Veri aktarımı sırasında güç düğmesine basarsanız SMARTDIAGNOSIS™ işlemini yarıda kesmiş olursunuz.
5. Ekrandaki kalan süre sıfırlandığında ve veri aktarımı durduğunda çağrı merkezi yetkilisi ile tekrar konuşmaya başlayabilirsiniz. Yetkilimiz aktarılan verilerin yorumlanması konusunda size yardımcı olacaktır.

Müşteri bilgi merkezi

U.S.A.	1-800-243-0000	Kenya	800545454
Canada	1-888-542-2623	Israel	1-700-700-909
Mexico	018003471919 / 018002885454	Algeria	021 36 54 54
Panama	800-5454	Iran	9685
Rep.Dominicana	1-800-751-5454	South Africa	800545454
Nicaragua	001-800-507-0007	Morocco	801005454
El Salvador	00-800-6309	Turkey	444 6 543
Costa Rica	0-800-507 5454	Egypt	19960
Puerto Rico	001-800-510-9564	Russia	8-800-200-7676
Trinidad & Tobago	1-877-4909112	Ukraine	0-800-303-000
Grenada	1-877-8415314	Estonia	8009990
St Kitts	1-800-2050547	Latvia	8 0003 271
St Lucia	1-877-8415311	Lithuania	8 800 30-800
St Vincent	1-877-8415310	Belarus	8 820 0071 1111
Jamaica	1-800-2342675	Kazakhstan	8-8000-805-805
Ecuador	1-800-545454	U.K.	0844-847-5454
Guatemala	1-801-422-5454	Germany	01805-4737-84
Honduras	800-7919270	Greece	801-11-200-900
Venezuela	0-800-5424477	Czech	420-810 555 810
Chile	800-26-1054	Slovak	421-850 111 154
Bolivia	800-10-0545	Spain	902-500-234
Paraguay	009-800110021	Sweden	0771-41-4379
Brazil	0800-707-5454 / 4004-5400	Denmark	8088-5758
Peru	0-800-1-2424	Finlan	0800-116-587
Argentina	0800-888-5454 / 0810-555-5454	Norway	800-18-740
Uruguay	000-405-4089	Rumania	40-31-2283542
Colombia	01 8000 91 0683	Bulgaria	0700-1-5454
Thailand	0-2878-5757 / 1800-545454	Hungary	36-06-40-545454
Philippines	+632.9025544	France	0825-825-592
Australia	1300 542 273	Netherlands	0900-543-5454
Indonesia	0800-123-7777	Belgium	015-200-255
Vietnam	1800-1503	Luxembourg	32-15-200-255
India	1800-180-9999	Italy	199600099
Malaysia	1-800-822-822	Portugal	351-808-78-5454
Singapore	65 6512 0555 / 65 65120-550 / 65 6512-9207	Poland	801-54-54-54
China	400-819-9999	Austria	438-1014-4131
Taiwan	0800-89-8899	Cote d'Ivoire	800-00-777
Hongkong	852-3543 7777	Ghana	21-22-3392
U.A.E.	800-54	Senegal	33-8596900
Jordan	0800-221-54 / 06-560-8530	Cameroon	33420428
Syria	011-54-9-54	D.R Congo	15167856
Iraq	078 0199 7940 / 078 0199 7954	Gabon	72-17-90
Lebanon	1273	Angola	222-334394/7 222-338138
Nigeria	01-2716520,21,22 / 070-9811-5454	Gambia	4396669
Pakistan	0800 15454	Mali	20 29 00 58
Tunisia	80-100-543		

Garanti şartları

Eski cihazınızın imha edilmesi

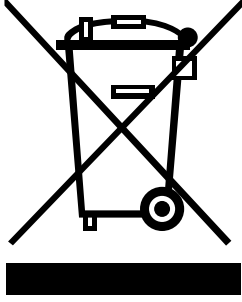

1. Bu, üzeri çizilmiş daire içerisindeki çöp kutusu sembolü bir ürüne iliştiirildiğinde, o ürünün Avrupa Direktifi 2002/96/EC'nin kapsamı içinde bulunduğu anlaşılır.
2. Bütün elektrikli ve elektronik ürünler, belediyenin normal çöp toplama hizmetlerinden yararlanılmadan, hükümet ya da yetkili yerel birimler tarafından onaylanmış toplama tesisleri vasıtasıyla atılmalıdır.
3. Eski cihazınızın atık yöntemlerine uygun bir şekilde atılması, çevre ve insan sağlığı açısından olası olumsuz sonuçların ortaya çıkmasının önlenmesine yardımcı olacaktır.
4. Eski cihazınızın imha edilmesine ilişkin daha fazla bilgi edinmek için lütfen yaşadığınız bölgede bulunan çöp hizmetlerinden sorumlu yetkili büroya, atık hizmetleri birimine ya da ürünü satın almış olduğunuz mağazaya başvurunuz.
5. EEE Yönetmeliğine uygundur.

NOT

- Cihazı imha edeceğiniz zaman, ana güç kablosunu kesiniz ve fişi yok ediniz. Küçük çocukların içine girmesini önlemek için, kapak kilidini kullanılmaz duruma getiriniz.

Kapsam dışı olan hususlar:

- Makineyi nasıl kullanacağını öğretmek üzere evinize yapılan servis seyahatleri.
- Makine ürün plaketine gösterilen voltaj değerinden farklı bir voltaja bağlanırsa.
- Eğer arıza, kaza, ihmal, kötü kullanım veya doğal afet nedeniyle olduysa.
- Eğer arıza normal ev aletleri kullanımı veya kullanma kılavuzuna göre kullanım dışındaki etkenlerden meydana geldiyse.
- Ürünün kullanımıyla ilgili talimatların temin edilmesi veya ürünün kurulumunun değiştirilmesi.
- Eğer arıza, örneğin fare veya hamam böceği gibi canlılar nedeniyle olduysa.
- Su boşaltma sesi, sıkma sesi veya uyarı bip sesleri gibi normal kabul edilen ses veya titreşim.
- Kurulumu düzeltme. Örneğin, makinenin teraziye alınması, boşaltmanın ayarlanması.
- Kullanım kılavuzu tarafından önerilen normal bakım.
- Pompa ve hortum filtresi içinde bulunan, örneğin çivi, kum tanesi, sütyen telleri, düğmeler, vs. gibi yabancı maddelerin / nesnelerin makineden çıkarılması.
- Sigortaların değiştirilmesi veya evin elektrik tesisatının veya evin su tesisatının düzeltilmesi.
- Yetkisiz onarımların düzeltilmesi.
- Bu cihazdaki olası kusurlar nedeniyle meydana gelen tesadüfi veya risk yüzünden oluşan mal hasarı.
- Bu ürün ticari amaçla kullanılırsa, garanti verilemez.
(Örneğin: Halka açık banyolar, pansiyon evler, spor merkezleri, yurtlar gibi kamu mekanları).
Eğer ürün normal servis alanının dışına kurularsa, ürün onarımı ile ilgili gerekli olan herhangi bir nakliye masrafı veya bir arızalı parça değişimi ürün sahibi tarafından karşılanır.

No	City	ASC Name	Phone	Adress
1	ADANA	BULUT ELEKTRONİK-CAHİT BULUT	0 322 234 33 79	TOROS MAH 105 SOK OZTOROS APT NO 15/E SEYHAN
2	ADANA	GÜRSEB BEYAZ EŞYA İSİTİMA SOĞUTMA -SABİR GÜRSEB	0 322 225 12 84	GUZEL YALI MAH 81196 SK DADAK AP NO 5/A ZAMIN KAT SEYHAN
3	ADANA	KAR TEKNİK-RECEP ERZİN	0 322 613 62 63	Muradiye Mah. Saat Akman Cad. No:60 Ceyhan / Adana
4	ADANA	TEKNİK ELEK.	0 322 231 12 65	Güzelyalı mah. Uğur Mumcu bulvarı Tohumcuoğlu apt. No:10/D Seyhan
5	ADANA	YILDIZ İSİTİMA SOĞUTMA	0 322 324 50 52	Sınay Paşa Mh Kişla Cd No:114/A Yüreğir / Adana
6	ANTALYA	ATEŞ SOĞUTİMA DAYANIKLI TÜK.MALLARI İNŞ.TKS.GİD.MAK.PAZ.SAN.VE TİC.LTD.ŞTİ.	0 242 712 02 25	Atatürk Cad. Merkez mah PTT Karşısı No:7 Serik / Antalya
7	ANTALYA	MEHMET BAŞARAN	0 242 722 05 48	Orta Mah. İşler Cad. 1030 Sok. No:2/F Serik / Antalya
8	ANTALYA	GÜRSEL SOĞUTİMA	0 242 316 17 99	1481 SOK ALI ECE OĞLE AP 30/4
9	ANTALYA	GURSEL SOĞUTİMA	0 242 316 17 99	YESİL BAHCE MAH SINAN OĞLU CAD SINANLAR AP NO 8-B ANTALYA
10	ANTALYA	TIRYAKI SOĞUTİMA	0 242 322 33 01	Zerdalılık Mah. Cebeşoy Cad. Gürsel Apt. No:55/B Merkez / Antalya
11	ANTALYA	TURGU TEKNİK	0 242 344 23 33	Ulus Mah. Orhan Veli Cad. Çelik Apt. No:47/1 Merkez / Antalya
12	HATAY	ÇEKEMEN TEKNİK MUSTAFA ÇEKEMEN -	0 326 212 43 45	SÜREYYA HALEFOĞLU CAD.NO:18
13	HATAY	ŞİK SOĞUTİMA	0 326 615 34 29	Ulucami Cad. No:135/C İskenderun / Hatay adres kontrol olcaak
14	HATAY	TUNÇ TEKNİK- ALI TUNÇ	0 326 712 91 03	SANAYI MAH CAYLI CAD TELLI SOK NO 5 DORTYOL
15	İÇEL	GAZI SOĞUTİMA	0 324 329 03 00	BARBOROS MAH BARBOROS BUL NO 75/A
16	İÇEL	GÜVENÇ KLİMA İSİTİMA-SOĞUTİMA SERVİS TİCARET	0 324 326 63 75	PIRİREİS MAH SİLİFKE CAD 1118 SOK NO 7 MERKEZ İCEL
17	K.MARAS	GÜNGÖR ELEKTRONİK	0 344 223 46 00	Hayrullah Mah. Malik ejder cad.Arıkan Sitesi B blok No 24/c
18	ELAZIG	MEHMET BULUT-TEKNİK SOĞUTİMA	0 424 212 23 72	KADIYE MH.HÜRRIYET CD.GÖLGEİ SK. NO.5/A MERKEZ
19	MALATYA	AYDIN KAPKIRAN-BUZKAR SOĞUTİMA	0 422 324 00 24	MILLİ EGEMERLİK CAD. İL TER SOK. NO:15/1
20	MALATYA	GUVEN TEKNİK	0 422 324 21 45	Fuzuli Cad. Hamikoğlu Sok. No:8 Merkez / Malatya
21	MALATYA	İHSAN HANBAY-HANBAY TEKNİK	0 533 371 07 87	nasuh cad atepli sk no 34/6 merkez
22	MALATYA	MESUT TEKNİK	0 422 325 78 04	CENGİZ TOPEL COD. ÜÇGEN POİLE YANI NO:27
23	MALATYA	ÖZTÜRK SOĞUTİMA	0 422 325 79 84	GEVREYOLU ÜZERİ ÇEVRE APT. NO:30 MERKEZ
24	MUS	MUZAFFER ETA	0 436 212 70 66	Sunay Mah. ÖZTÜRK OP ALTI Cumhuriyet Cad.No:296
25	AFYON	UMİT UNLU	0 272 512 02 76	ece mah.dinar cad.no:82 / A afyonkarahisar
26	DENİZLİ	BUZ TEKNİK	0 258 261 80 46	BARIS CAD NO 24 DENİZLİ
27	İZMİR	ERSA EV GEREÇLERİ	0 232 339 41 43	8 Sok. 25/G Merkez Bornova / İzmir
28	MANİSA	METİN BULDUK	0 236 232 74 66	Mimar Sinan Mah. Erişer Cad. No:17/A Merkez / Manisa
29	MUGLA	BİRCAR ELEKTRONİK	0 252 282 25 17	CUMHURİYET CAD NO:137 ORTACA
30	MUGLA	SERİN SOĞUTİMA MÜH.TURİZM İNŞAAT SAN.VE TİC.LTD.ŞTİ.	0 252 316 30 70	Kıbrıs Şehitleri Cad.Sarılar Sok. No:18 Bodrum / Muğla
31	DIYARBAKIR	İBRAHİM HALİL TEKNİK-TEKİN BUZ TEKNİK	0 412 235 62 16	Yunus Emre Mah. Kardeşlik Cad. Murat 2 Apt. Altı No:18 Bağlar / Diyarbakır
32	GAZİANTEP	ALAITİN BENCAN-BENCAN ELEKTRONİK	0 342 321 63 96	GAZI MAH MILLİ EGEMENLİK BUL 43/D SAHİT CAMII GAZİ ANTEP
33	GAZİANTEP	BURAK TEKNİK	0 342 225 27 27	Ünaltdı Mah.Hasıpdürrü Cad.No:58 —GAZİANTEP MERKEZ
34	GAZİANTEP	UNAL ELECTRONIC	0 342 215 15 78	DEĞİRMİCEM MH MUAMMER AKSOY BUL 8 NL NO 17/A SEHİT KAMİL
35	GAZİANTEP	YUSUF ATEŞ	0 342 360 86 86	BİNEVLER MAH 68 SOK NO 4 PARK AP ALTI SAHİNBEY

No	City	ASC Name	Phone	Adress
36	MARDIN	MEHMET BOĞA	0 482 312 36 88	SANLI URFA CAD 19.SOK NO 7 KIZILTEPE MARDIN
37	ANKARA	BULUT TEKNİK LTD. ŞTİ.	0 312 435 98 50	Meşrutiyet Cad. Ataç 2. Sok. No:68/1 Kızıl / Ankara
38	ANKARA	SAVAS GEDİK	0 312 433 82 82	BULBUL DERESİ CAD NO 65/B SEYRAN BAĞLARI ANKARA
39	ANKARA	SİSTEM İLETİŞİM ELEKTRONİK GIDA TAAH. VE TİC. LTD. ŞTİ.	0 312 442 87 37	TURON GÜNEŞ BULVARI 4.CAD 69.A ÇANKAYA
40	ANKARA	YILDIZ TEKNİK ARIF ÖĞÜZ KELEŞ	0 312 440 97 97	SANCAK MAH. CİDDE CAD. 137 A ÇANKAYA YILDIZ ANKARA
41	KAYSERİ	AYDIN AKYOL	0 352 232 21 26	MUSTAFA KEMAL PAŞA BULVARI MESKEN BULVARI AP ALTI NO 4/C KOCASINAN KAYSERİ
42	KAYSERİ	HAN SOĞUTMA - İBRAHİM SÖĞÜTLÜ	0 352 235 12 82	Çakmak Mah. Hilal Cad.No:43/A Kocasinan / Kayseri
43	KAYSERİ	MIZRAK ELEKTRONİK-MEHMET MIZRAK	0 352 222 65 15	FATİH MAH OĞUZ CAD SERGEN AP ALTI NO 111/A KOCASINAN
44	KONYA	BUZDAĞ BEYAZ ESYA	0 332 350 96 02	Tarla Mah. Kocatepe Sok. No:24/A Selçuklu / Konya
45	KONYA	OZCAN SOĞUTMA	0 332 236 33 37	Nişanlı Mah.Hulusi Baybal Cad.Orkide Sit. No:24/B Merkez / Konya
46	BOLU	ERGÜN RÜZGAR -İKLİM ELEKTRİK - SOĞUTMA	0 374 212 12 32	KARAMANLI MAH STADYUM CAD NO7/A MERKEZ BOLU
47	DÜZCE	KUTUP SOĞUTMA	0 380 523 46 04	Gaziantep Cad. Çınlar Sok. No:7 A Merkez / Düzce
48	GİRESUN	ALASKA SOĞUTMA	0 454 216 20 89	Kapu Mah. Seyyid Vakkas Sok. No:16/C Merkez / Giresun
49	GİRESUN	KONFOR SERVİSLİK HİZMETLERİ-BAHTIYAR ŞAHİN	0 454 212 17 27	HACI SİYAM MAH.İNÖNÜ CADDERİ NO:31/B
50	ORDU	YUSUF TEMEL TEKNİK SOĞUTMA AEG SERVİSİ	0 452 234 03 50	sırm evler mah i.pasa cad no 161 merkez ordu
51	ORDU	ZORLU SOĞUTMA	0 452 324 19 19	LİSELER MAHALLESİ DEĞİRMEN YOLU 1.SOKAK NO:14/A ÜNYE/
52	RİZE	CEYLAN ELEK.	0 464 217 92 96	PALARDOKER CAD. NO:3
53	TRABZON	MERKEZ SERVİS-H.TURAN ALEMDAĞ	0 462 230 37 44	Gülbahar Hatun Mah. Seçkin Sok. No:7/E Merkez / Trabzon
55	BURSA	FARUK YAKUT - YAKUT TİCARET VE SERVİS	0 224 711 57 79	KEMAL PAEA MEH. SK.NO:2 İNEGÖL
57	CANAKKALE	CAN-KAN İŞİTMA-SOĞUTMA SİSTEMLERİ, SERVİS, MÜHENDİSLİK VE TİCARET LIMITED ŞİRKETİ LTD. ŞTİ.	0 286 217 61 08	Cevatpaşa Mah. İnönü Cad. No:64 Merkez / Çanakkale
58	EDİRNE	SİMGE SOĞUTMA	0 284 712 39 03	İspat Cami Mah. Kurtuluş Cad. No:27/A Keşan / Edirne
59	İSTANBUL	ALPER TİCARET FİKRET ELFİDAN	0 216 472 46 18	35.CADDE NO 14 ORNEK MAH USKUDAR
60	İSTANBUL	Doğu Elektronik	0 216 398 60 60	Fatih Bulvar Şen Caddesi No:7 Sultanbeyli
62	İSTANBUL	ERCAN ELEKTRİK ALETLER VE TAŞIMACILIK TİC. LTD. ŞTİ. LTD. ŞTİ.	0 212 217 89 44	SALİH TOZAR SK. ÖZDENİR APT. NO:19/1A MEGİDİYEKOY
63	İSTANBUL	GARANTİ SERVİS	0 212 427 23 33	ALIBEYKÖY GÜZELTEPE MAH.-AVCI SOK. NO:8/B EYÜP
64	İSTANBUL	KEŞKİN SATIŞ VE SERVICE	0 212 462 97 92	N.FAZİL KISAKÜREK CAD.GÜNEŞTEPE MAH.AĞRI SOK. 12/1 GÜNGÖREN
65	İSTANBUL	MARİN SOĞUTMA	0 216 390 95 90	AYDINLI YOLU CAD KAFKAS SK DEDE AP NO 10/2 PENDİK
66	İSTANBUL	ORHAN GÜRBÜZ	0 212 369 26 26	SENLIK KOYU MAH CAMI SOK NO 11 FLORYA
67	İSTANBUL	SÜPERGOLD SERVİS	0 212 727 24 10	ATATÜRK CADDESİ NO:10 SİLİVRİ
68	İSTANBUL	YESİLOVA TEKNİK	0 212 592 02 92	YEŞİLOVA MAH. TAPSEL CAD NO:76 KUCUK CEK
69	İSTANBUL	YILDIM ELEKTRİK VE ELEKTRONİK ALETLERİ TEKNİK SER. SAN. LTD. ŞTİ.	0 212 611 10 76	KAZIM KARABEKİR MCH.2.SOK ESENLER

Faydalı Bilgiler

Taşıma ve Nakliye Sırasında Uyulması Gereken Kurallar:

- Araca indirme-bindirme ve taşıma sırasında maksimum dikkat gösterilmelidir.
- Araca yükleme sırasında ambalajın tamamen kapalı olduğundan ve hasar görmemiş olduğundan emin olunuz.
- Üst üste 10 koliden fazla istiflemeyiniz.
- Nakliye sırasında Uluslararası Nakliyeciler Birliği tarafından açıklanan yönetmeliklere tamamen uyulmalıdır.

Nakliye sırasında ortam sıcaklığı $-10^{\circ}/+80^{\circ}$ arasında bulunmalıdır

Kullanım Sırasında İnsan Ve Çevre Sağlığı Açısından Tehlikeli Veya Dikkat Edilmesi Gereken Noktalar İle İlgili Uyarılar:

Uyarılar

 **Uyarı** Bu uyarı simgesi tehlike anlamına gelir. Bedensel olarak yaralanabileceğiniz bir durumdasınız. Herhangi bir cihaz üzerinde çalışmadan önce elektrik devresinde bulunan tehlikelerin farkında olun ve kazaları önlemek için yapılması gereken standart uygulamaları gerçekleştirin.

Kurulum Uyarısı

Uyarı Sistemi güç kaynağına bağlamadan önce kurulum talimatlarını okuyun.

Uzman Personel Uyarısı

Uyarı Yalnızca eğitilmiş ve uzman personel bu cihazı kurmalı ve yerini değiştirmelidir.

Ürün İmha Uyarısı

Uyarı Bu ürünün nihai imhası tüm ulusal yasalara ve düzenlemelere göre gerçekleştirilmelidir.

Şimşek Etkinliği Uyarısı

Uyarı Şimşek etkinliği sırasında sistem üzerinde çalışmayın ya da kabloları takıp çıkarmayın.

Kullanım Hatalarına İlişkin Bilgiler:

- Cihazın tüm bağlantıları dikkatli yapılmalıdır.
- Cihaz darbelere maruz bırakılmamalıdır.
- Cihaz kullanımı için kullanma talimatı okunmalı ve uygulanmalıdır.
- Cihaz kullanılırken herhangi bir sıvıyla temas ettirilmemelidir.
- Uygun kullanım koşullarında kullanılmayan ürünlerde hasar meydana gelebilir.

Faydalı Bilgiler

EĞER ÇAMASIR MAKİNESİZ ÇALIŞMIYORSA , YETKİLİ SERVİS ÇAĞIRMADAN

- 1- Fişin prize tam olarak takılıp takılmadığını ,
- 2- Evdeki sigortalardan birinin atıp atmadığını ,
- 3- Ön kapağın tam olarak kapanıp kapanmadığını ,

NAKLİYE VE TAŞIMA SİRASINDA DİKKAT EDİLMESİ GEREKENLER

- 1- Fişi prizden çıkarınız
- 2- Ön kapağı gövdeye bantlayınız
- 3- Ön cama , kapak ve panoya darbe gelmesini önleyiniz.
- 4- Ürünü normal kullanma konumunda taşıyınız.Yana ve arkaya yatırmayınız.

ENERJİ TASARRUFU BİLGİLERİ

- 1- Enerji sarfiyatını önlemek için kullanma kılavuzunda belirtilen yıkama önerilerine uyunuz.
- 2- Gereksiz yere çalıştırmayınız.

Kullanım süresi 10 yıldır. (Ürünün fonksiyonlarını yerine getirebilmesi için gerekli yedek parça temin süresi).



İTHALATÇI FİRMA

LG ELECTRONICS TİCARET A.Ş.

Kaptanpaşa Mah. Piyalepaşa Bulvarı No:73

Ortadoğu Plaza Kat7 ve 8

Okmeydanı / ŞİŞLİ İSTANBUL 34384

Tel : (0 212) 314 52 52

Fax: (0 212) 222 61 44

ÜRETİCİ FİRMA:

LG Electronics Inc.

76, Seong San Dong, Changwon City,

Gyeong Nam, 641-713, Korea

Tel : + 82-55-269-3731

Fax : + 82-55-287-0964