



**LG**  
Life's Good

מדריך למשתמש  
טלוויזיית LCD / טלוויזיית  
LED LCD / טלוויזיית פלזמה

יש לקרוא מדריך זה בעיון לפני הפעלת המכשיר ולשמור אותו לשימוש עתידי.



## רישיונות

הרישיונות הנתמכים עשויים להשתנות בהתאם לדגם המכשיר. למידע נוסף אודות רישיונות, בקרו באתר [www.lg.com](http://www.lg.com).

<טלוויזיה אנלוגית>

מוצר זה מיוצר בכפוף לרשיון מאת Dolby Laboratories. "Dolby" וסמל ה-D הכפול הם סימנים מסחריים של Dolby Laboratories.



<טלוויזיה דיגיטלית>

מוצר בכפוף לרשיון מאת Dolby Laboratories. "Dolby" וסמל ה-D הכפול הם סימנים מסחריים של Dolby Laboratories.



HDMI, הלוגו של High-Definition Multimedia Interface ו-HDMI הם סימנים מסחריים או סימנים מסחריים רשומים של HDMI Licensing LLC.



אודות וידאו DivX®: DivX הוא פורמט וידאו דיגיטלי שנוצר על-ידי חברת DivX, Inc. זהו מוצר DivX Certified® רשמי המציג וידאו DivX. בקרו באתר [www.divx.com](http://www.divx.com) לקבלת מידע נוסף ולקבלת כלי תוכנה להמרת הקבצים לווידיאו DivX.



אודות DIVX VIDEO-ON-DEMAND: יש לרשום התקן DivX Certified® זה על מנת להפעיל סרטי DivX Video-on-Demand (VOD) (וידאו על-פי דרישה בפורמט DivX) שנרכשו. לקבלת קוד הרישום, אתרו את החלק הנוגע ל-DivX VOD בתפריט ההגדרות של המכשיר. עברו לאתר [vod.divx.com](http://vod.divx.com) לקבלת מידע נוסף אודות אופן השלמת הרישום.

"מוצר DivX Certified® להפעלת וידאו DivX® עד 1080 פיקסלים באיכות HD, לרבות תוכן משופר."

DivX®, DivX Certified®, וסמלים דומים הם סימנים מסחריים של חברת DivX, Inc. ונעשה בהם שימוש ברישיון.

מוצר זה רשום תחת פטנט אחד או יותר מן הפטנטים האמריקאיים הבאים:

{7,519,274} {7,515,710} {7,460,668}, {7,295,673}

## תוכן העניינים

- מצב מדריך Now/Next (כעת/התוכנית הבאה)	42
- מצב 8 Day Guide (מדריך ל-8 ימים)	42
- Date Change Mode (מצב שינוי תאריך)	42
- Extended Description Box (תיבת תיאור מפורט)	42
- Remind Setting Mode (מצב הגדרת תזכורות)	42
- Schedule List Mode (מצב רשימת לוח זמנים)	42
MHEG (קבוצה של מומחי קידוד מידע אודות מולטימדיה והיפרמדיה) (במצב דיגיטלי)	43
- טלטקסט בשירות הדיגיטלי	43
- טלטקסט בשירות הדיגיטלי	43
- כיבוי/הפעלה של MHEG	44
- בחירת ערוץ	44
- מצב מדריך Now/Next (כעת/התוכנית הבאה).	44
- שימוש באפשרויות נוספות	45
- כיוון יחס רוחב/גובה	45
- החלפה בין מצבי AV	46
- שימוש ברשימת הקלט	46
- נעילת הלחצנים על הטלוויזיה (Child Lock)	47
- שימוש בתפריט המהיר	48
- שירות לקוחות ותמיכה	49
- בדיקת אפשרות עדכון תוכנה	49
- בדיקת התמונה / השמע	50
- שימוש ב-Signal Test (בדיקת אות)	50
- שימוש במידע אודות המוצר והשירותים	50
<b>הדמיית 3D</b>	<b>51</b>
- טכנולוגיית 3D	51
- בזמן שימוש במשקפי 3D	52
- טווח צפייה בהדמיית 3D	52
- צפיה בתמונות 3D	53

### 3 רישיונות

### 4 תוכן עניינים

### 6 הרכבה והכנה

הוצאה מהאריזה	6
לרכישה בנפרד	9
חלקים ולחצנים	9
הרמת הטלוויזיה והזזתה	20
התקנת הטלוויזיה	20
- חיבור המעמד	20
- אם אינכם משתמשים במעמד השולחני	24
- התקנה על גבי שולחן	25
- התקנה על גבי הקיר	26
- סידור הכבלים	28
- כיוון זווית המסך	29
- חיבור הטלוויזיה	29

### 30 שלט רחוק

### 33 צפייה בטלוויזיה

חיבור אנטנה	33
- חיבור אנטנה	33
הפעלת הטלוויזיה בפעם הראשונה.	33
צפייה בטלוויזיה	34
ניהול ערוצים	35
- הגדרת ערוצים באופן אוטומטי	35
- הגדרת ערוצים באופן אוטומטי (במצב דיגיטלי) (DTV בלבד)	35
- הגדרת ערוץ באופן ידני (במצב אנלוגי)	36
- עריכת רשימת ערוצי הטלוויזיה	37
- בחירה של רשימת הערוצים	39
EPG (לוח שידורים אלקטרוני) (במצב דיגיטלי)	41
- הפעלה/כיבוי של לוח שידורים אלקטרוני	41
- בחירת ערוץ	41





<p><b>89 טלטקסט</b></p> <p>89 כיבוי/הפעלה</p> <p>89 Simple Text</p> <p>89 - בחירת עמוד</p> <p>89 TOP Text</p> <p>89 - בחירת מקטע / קבוצה / עמוד</p> <p>89 - בחירה ישירה בעמוד</p> <p>90 Fastext</p> <p>90 - בחירת עמוד</p> <p>90 פונקציות מיוחדות בטלטקסט</p> <p><b>91 תחזוקה</b></p> <p>91 ניקוי הטלויזיה</p> <p>91 - מסך ומסגרת</p> <p>91 - גוף המכשיר והמעמד</p> <p>91 - כבל חשמל</p> <p>91 מניעה של "צריבת תמונה" על מסך הטלויזיה</p> <p><b>92 פתרון בעיות</b></p> <p><b>94 מפרטים</b></p> <p><b>103 קודי IR</b></p> <p><b>104 הגדרת התקן בקרה חיצוני</b></p> <p>104 התקנת RS-232C</p> <p>104 סוג החיבור; מחבר 9 פינים זכר</p> <p>104 תצורות RS-232C</p> <p>105 מאפייני תקשורת</p> <p>105 רשימת פקודות להפניה</p> <p>106 פרוטוקול שידור / קליטה</p> <p><b>111 רישיון קוד פתוח</b></p> <p>111 הערה לגבי תוכנת קוד פתוח</p>	<p><b>55 בידור</b></p> <p>55 - חיבור התקני אחסון USB</p> <p>56 - דפדוף בין קבצים</p> <p>57 - צפייה בסרטים</p> <p>60 - הצגת תמונות</p> <p>62 - האזנה למוזיקה</p> <p>64 קוד רישום DivX</p> <p><b>65 התאמה אישית של הגדרות טלוויזיה</b></p> <p>65 גישה לתפריטים הראשיים</p> <p>66 התאמה אישית של הגדרות</p> <p>66 - הגדרות SETUP</p> <p>67 - הגדרות PICTURE (תמונה)</p> <p>73 - הגדרות AUDIO (שמע)</p> <p>76 - הגדרות TIME (זמן)</p> <p>77 - הגדרות LOCK (נעילה)</p> <p>78 - הגדרות OPTION (הגדרת אפשרויות)</p> <p><b>80 ביצוע חיבורים</b></p> <p>81 סקירת החיבורים</p> <p>82 חיבור למקלט HD, מכשירי וידאו ונגני DVD</p> <p>82 - חיבור HDMI</p> <p>82 - חיבור DVI ל-HDMI</p> <p>82 - חיבור Component</p> <p>83 - חיבור Composite</p> <p>84 חיבור למחשב</p> <p>84 - חיבור HDMI</p> <p>85 - חיבור DVI ל-HDMI</p> <p>85 - חיבור RGB</p> <p>86 חיבור למערכת שמע</p> <p>86 - חיבור שמע אופטי דיגיטלי</p> <p>87 - חיבור לאוזניות</p> <p>87 -חיבור Speaker output</p> <p>87 חיבור להתקן USB</p> <p>88 חיבור SIMPLINK</p> <p>88 - הפעלת אפשרות ה-SIMPLINK</p>
---	--

# הרכבה והכנה



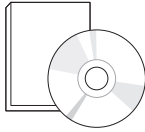
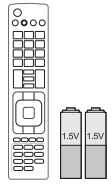

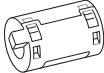

## הוצאה מהאריזה

ודאו שהאביזרים הבאים נכללו עם הטלוויזיה שלכם. אם חסר אביזר כלשהו, נא פנו למשווק שאצלו רכשתם את המכשיר.

האיורים המוצגים להלן עשויים להיות שונים ממראה המכשיר והפריטים.

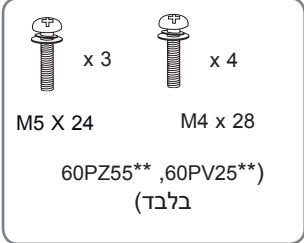
		
כבל חשמל (פריט זה אינו מצורף בכל הדגמים.)	מדריך למשתמש	שלט רחוק וסוללות (AAA)
		
כבל חשמל (פריט זה אינו מצורף בכל הדגמים.)	ליבת ברזל (בהתאם לדגם) (פריט זה אינו מצורף בכל הדגמים.)	מטלית ניגוב (פריט זה אינו מצורף בכל הדגמים.)

1 נגבו בעדינות כתמים מצדה החיצוני של הטלוויזיה באמצעות מטלית הניגוב.

		 <p>                     x 3      x 4                      M5 X 24      M4 x 28                      (60PZ55**, 60PV25**)                      (בלבד)                 </p>		 <p>                     x 3      x 4                      M5 X 14.5      M4 x 26                      (מלבד 60PV25**, 60PZ55**)                 </p>	
תפס כבל חשמל	תפס כבלים	בורג התקנה			
					
	משקפי 3D (AG-S250 : בהתאם לדגם) (פריט זה אינו מצורף בכל הדגמים.)	סרט המגן	כיסוי מגן		

עברית

22LK33\*\* בלבד



כיסוי מגן      תפס כבלים

רק בדגמים 47LK95\*\*, 32/37/42/47LK45\*\*, 42/47/55LK53\*\*, 32/42LK43\*\*, 26/32LK33\*\*



(רק בדגמים 47LK95\*\*) 'משקפי FPR 3D

כיסוי מגן

בורג קיבוע (פרט לדגם 47/55LK53\*\*, 47LK95\*\*, 47LK45\*\*)

בורג התקנה (M4x20) x 8

רק בדגמים 26LV30\*\*, 22/26LV55\*\*, 19/22/26LV25\*\*

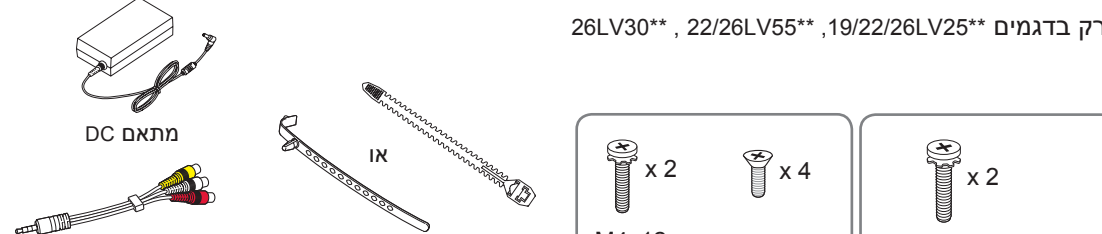

מתאם DC

כבל composite זכר/נקבה (פרט לדגם 26LV30\*\*)

או

תפס כבלים (בהתאם לדגם) (פריט זה אינו מצורף בכל הדגמים.)

בורג התקנה

M4x12 x 2 (רק בדגם 26LV30\*\*)

M3x8 x 4 (רק בדגם 26LV30\*\*)

M4x16 x 2 (פרט לדגם 26LV30\*\*)

רק בדגמים 32/42/47/55LW45\*\*, 32/42LV34\*\*, 32LV30\*\*, 32/37/42/47/55LV35\*\*, 32LV25\*\*, 32/42LV33\*\*, 42/47LW54\*\*, 32LV25\*\*, 32/37LV35\*\*, 32LV34\*\*, 32LW45\*\*, (32LV33\*\*, 32LV30\*\*)



כבל composite זכר/נקבה (פרט לדגם 32LV30\*\*, 32/42LV33\*\*, 32/42LV34\*\*)

בורג קיבוע (רק בדגמים 32LV25\*\*, 32/37LV35\*\*, 32LV34\*\*, 32LW45\*\*, 32LV33\*\*, 32LV30\*\*)

תפס כבלים (בהתאם לדגם) (פריט זה אינו מצורף בכל הדגמים.)

בורג התקנה (פרט לדגם 32LV25\*\*)

M4 x 12 x 8 (פרט לדגם 32LV25\*\*)

M4 x 14 x 8 (רק בדגם 32LV25\*\*)

'משקפי FPR 3D (רק בדגמים 42/47LW54\*\*, 32/42/47/55LW45\*\*)

**זהירות** 

- אין להשתמש בפריטים פיראטיים על מנת להבטיח את בטיחותו של המכשיר ואת אורך חייו.
- נזקים או פציעות כתוצאה משימוש בפריטים פיראטיים אינם נכללים במסגרת האחריות.

**הערות** 

- הפריטים המסופקים עם המכשיר עשויים להשתנות בהתאם לדגם.
- מפרטי המכשיר או תוכן חוברת זו עשויים להשנות ללא הודעה מראש כתוצאה משדרוג פונקציות המכשיר.
- האיור המוצג להלן עשוי להיות שונה ממראה הטלוויזיה שלכם.
- כיצד להשתמש בליבת הברזל (בהתאם לדגם)

**1** השתמשו בליבת הברזל על מנת להקטין הפרעות אלקטרומגנטיות בכבל האודיו של המחשב. לפפו את כבל האודיו של המחשב שלוש פעמים סביב ליבת הברזל. מקמו את ליבת הברזל בסמוך לטלוויזיה.

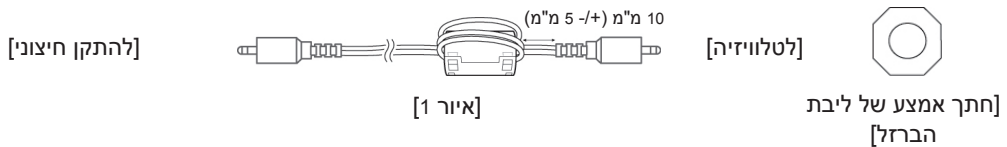

**2** השתמשו בליבת הברזל על מנת להקטין הפרעות אלקטרומגנטיות בכבל החשמל. לפפו את כבל החשמל פעם אחת מסביב לליבת הברזל. מקמו את ליבת הברזל בסמוך לטלוויזיה.

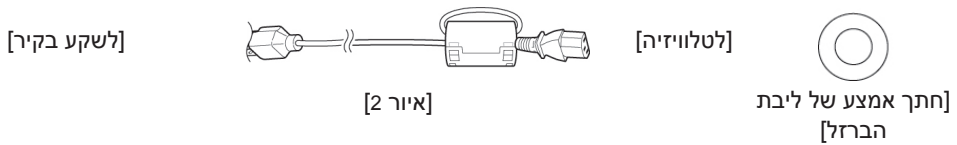

**3** השתמשו בליבת הברזל על מנת להקטין הפרעות אלקטרומגנטיות בכבל החשמל. לפפו את כבל החשמל פעם אחת מסביב לליבת הברזל. מקמו את ליבת הברזל בסמוך לטלוויזיה ולשקע החשמל.

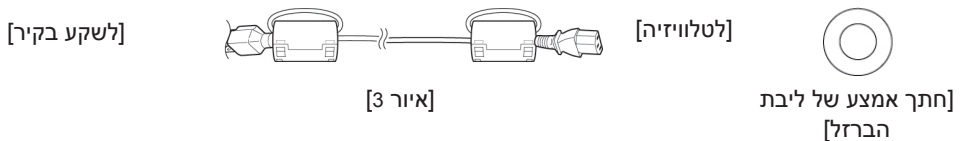

- אם קיימת ליבת ברזל אחת, נהגו על פי המתואר באיור 1.
- אם קיימות שתי ליבות ברזל, נהגו לפי המתואר באיורים 1 ו-2.
- אם קיימות שלוש ליבות ברזל, נהגו לפי המתואר באיורים 1 ו-3.

- לחיבור אופטימלי, השתמשו בכבלי HDMI ו-USB שעוביים לא עולה על 10 מ"מ ורוחבם לא עולה על 18 מ"מ. (פרט למסכי הפלזמה הבאים: 47LK95\*\*, 42/47/55LK53\*\*, 32/42LK43\*\*, 22/26/32LK33\*\*)

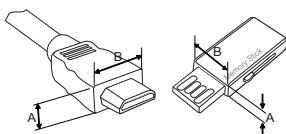



10\* A מ"מ  
18\* B מ"מ



## לרכישה בנפרד

פריטים הניתנים לרכישה בנפרד ניתנים לשינוי או להתאמה למטרות שיפור באיכות המוצר ללא התראה מראש. פנו למשווק הציוד לרכישת פריטים אלו. התקנים אלו פועלים אך ורק עם טלוויזיות פלזמה, LED LCD או LCD תואמות מתוצרת LG.

רק בטלוויזיות פלזמה	טלוויזיית LCD / טלוויזיית LED LCD בלבד
	
משקפי 3D :AG-S270, AG-S250, AG-S230 (בדגמי 3D בלבד)	משקפי FPR 3D (בדגמי 3D בלבד) (AG-F2**)

1 שם הדגם או העיצוב עשויים להשתנות בהתאם למדיניות היצרן ו/או עקב נסיבות שאינן תלויות ביצרן.

## חלקים ולחצנים

### ⚠ הערות

- ניתן להעביר את הטלוויזיה למצב המתנה כדי לחסוך בצריכת החשמל. עליכם לכבות את הטלוויזיה אם אינכם מתכוונים לצפות בה לזמן מה. דבר זה מביא לחיסכון בצריכת החשמל.
- ניתן להקטין את צריכת האנרגיה במהלך השימוש באופן משמעותי, אם תקטינו את רמת הבהירות של התמונה. הדבר יקטין את עלות ההפעלה של המכשיר.

### ⚠ זהירות

- אין לדרוך על מעמד הזכוכית או לחשוף אותו לזעזועים. הוא עלול להישבר ולגרום לפציעה כתוצאה משברי הזכוכית. כמו כן, הטלוויזיה עלולה ליפול.
- אל תגררו את הטלוויזיה. הרצפה או המכשיר עלולים להינז.
- בדגמים מסוימים הסרט הדק על המסך הינו חלק מהטלוויזיה ואין להסירו.

• האיור המוצג להלן עשוי להיות שונה ממראה הטלוויזיה שלכם.

42/50PT25\*\* ,50/60PV25\*\* בלבד

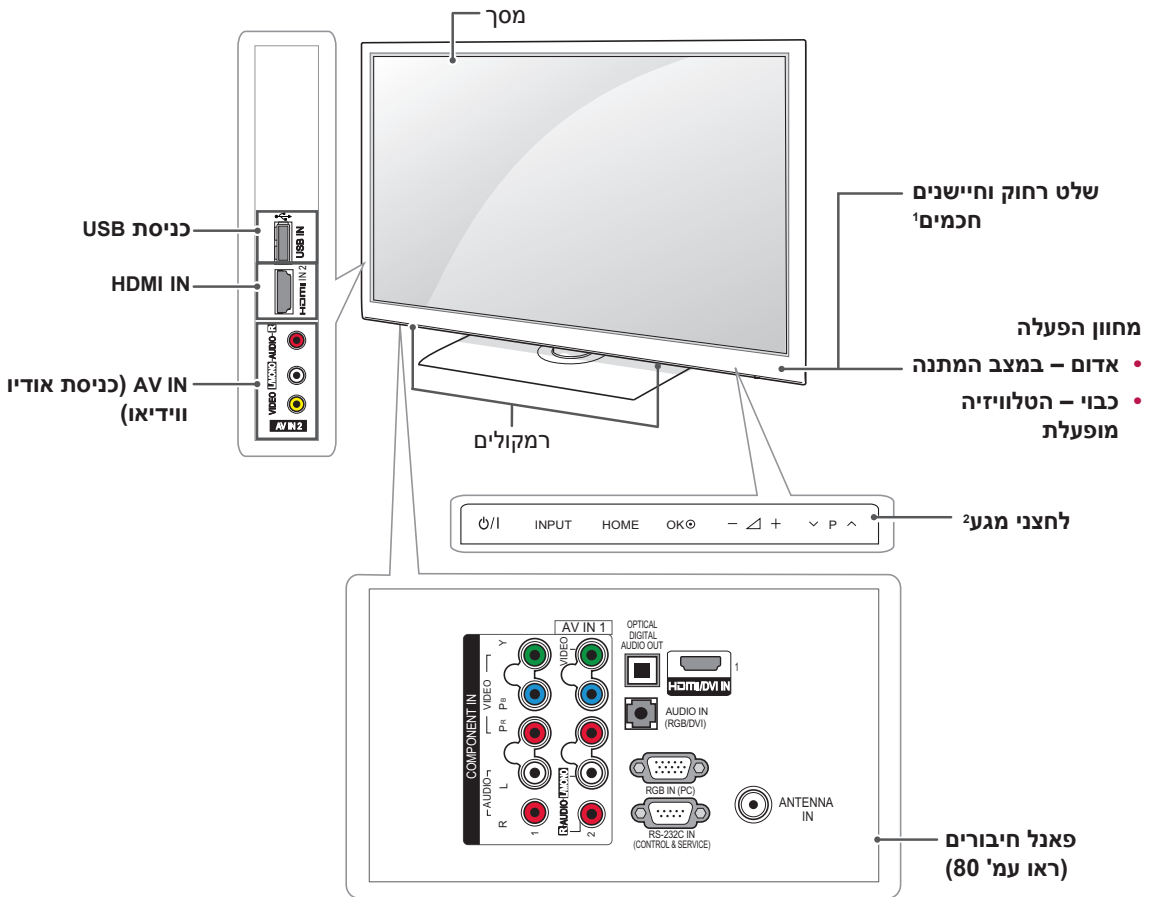

תיאור	לחצן
הפעלה/כיבוי	⏻/⏹
החלפת מקור הקלט	INPUT
גישה לתפריטים הראשיים, או שמירת בחירה ויציאה מתפריטים	HOME
בחירת האפשרות המסומנת בתפריט או אישור הבחירה	OK
לכיוון עוצמת הקול	- ▲ +
דפדוף בין ערוצים שמורים	▼ P ▲

1 חיישן חכם - מכונן את איכות התמונה בהתאם לסביבה.

2 לחצן מגע - תוכלו להשתמש בפונקציית הלחצן הרצוי באמצעות מגע.

• האיור המוצג להלן עשוי להיות שונה ממראה הטלוויזיה שלכם.

42/50PT35\*\*, 50/60PZ55\*\*, 42/50PW45\*\*, 42/50PW35\*\* בלבד

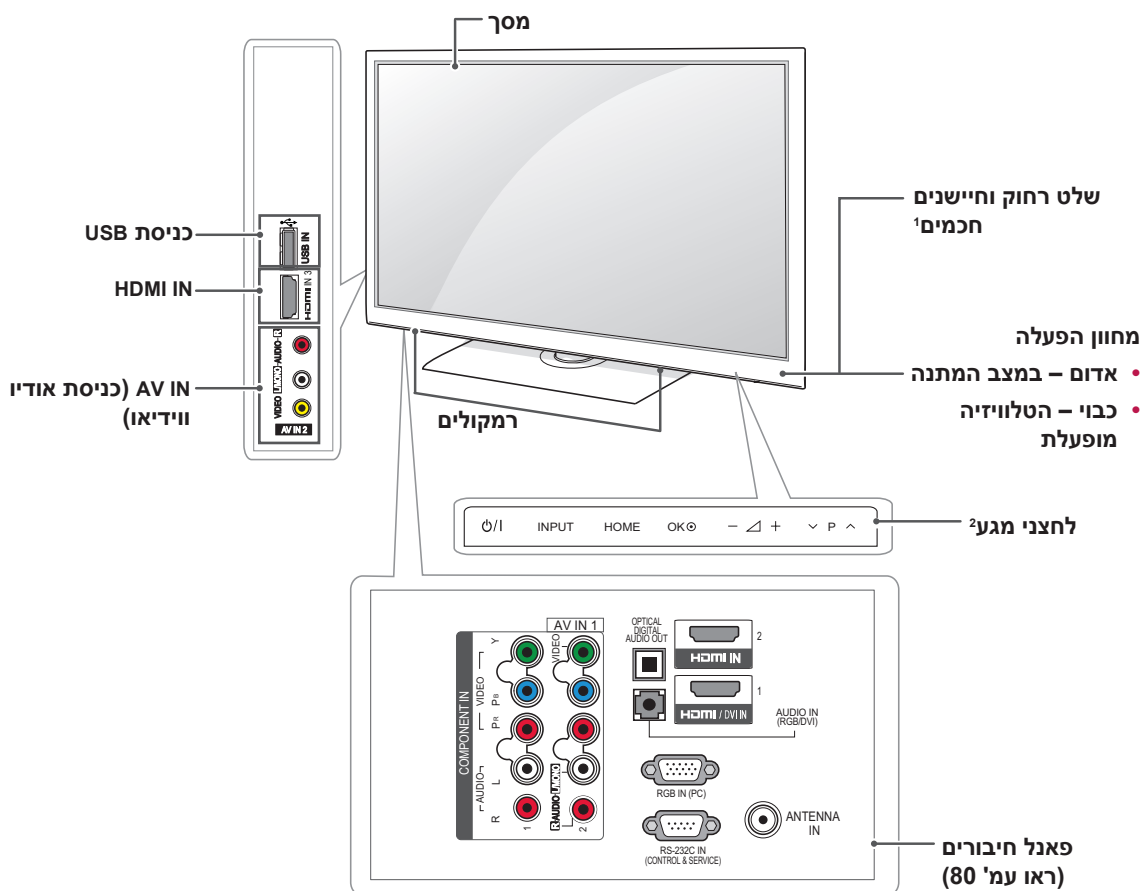

עברית

תיאור	לחצן
הפעלה/כיבוי	⏻/⏿
החלפת מקור הקלט	INPUT
גישה לתפריטים הראשיים, או שמירת בחירה ויציאה מתפריטים	HOME
בחירת האפשרות המסומנת בתפריט או אישור הבחירה	OK
לכיוון עוצמת הקול	- ▲ +
דפדוף בין ערוצים שמורים	∇ P ▲

1 חיישן חכם - מכוון את איכות התמונה בהתאם לסביבה.

2 לחצן מגע - תוכלו להשתמש בפונקציית הלחצן הרצוי באמצעות מגע.

• האיור המוצג להלן עשוי להיות שונה ממראה הטלוויזיה שלכם.

\*\*22LK33 בלבד

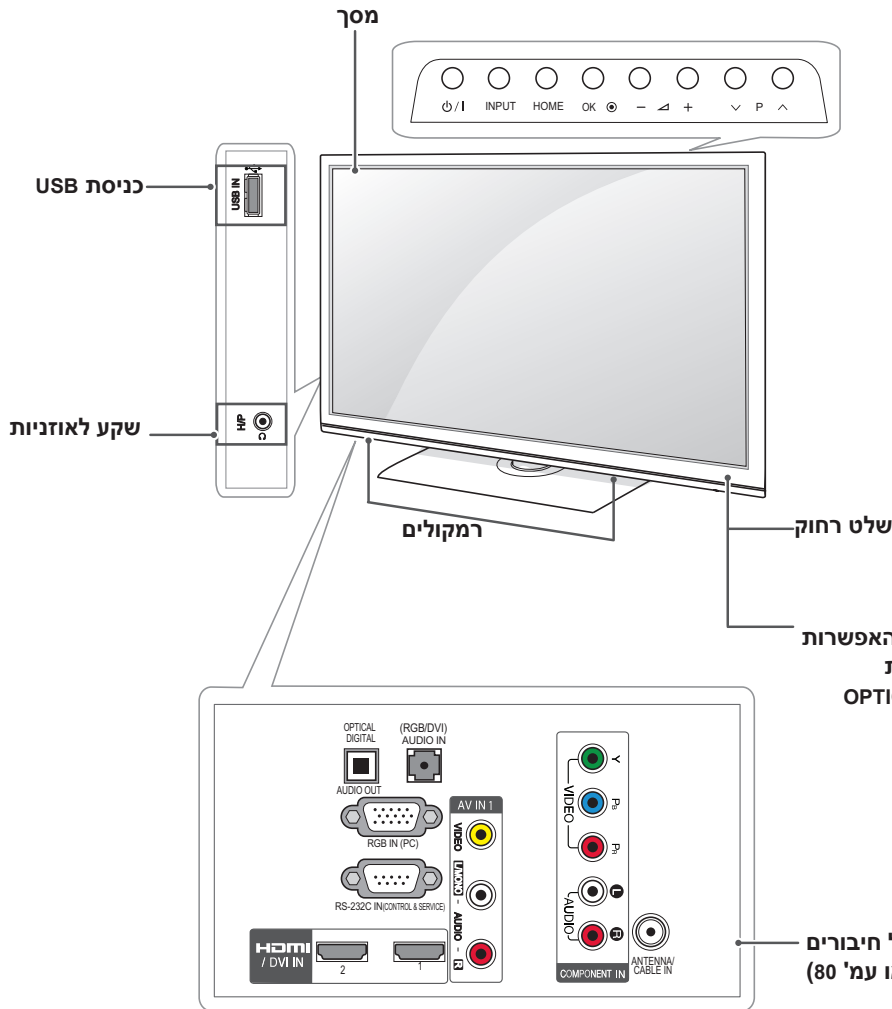

מחווון הפעלה  
(ניתן לכיוון באמצעות האפשרות  
Power Indicator (נורית  
ההפעלה) בתפריט  
OPTION (אפשרויות).)

פאנל חיבורים  
(ראו עמ' 80)

תיאור	לחצן
הפעלה/כיבוי	⏻/⏻
החלפת מקור הקלט	INPUT
גישה לתפריטים הראשיים, או שמירת בחירה ויציאה מתפריטים	HOME
בחירת האפשרות המסומנת בתפריט או אישור הבחירה	OK
לכיוון עוצמת הקול	- ▲ +
דפדוף בין ערוצים שמורים	⏪ P ⏩

• האיור המוצג להלן עשוי להיות שונה ממראה הטלוויזיה שלכם.

26/32LK33\*\* ו-32/42LK43\*\* בלבד

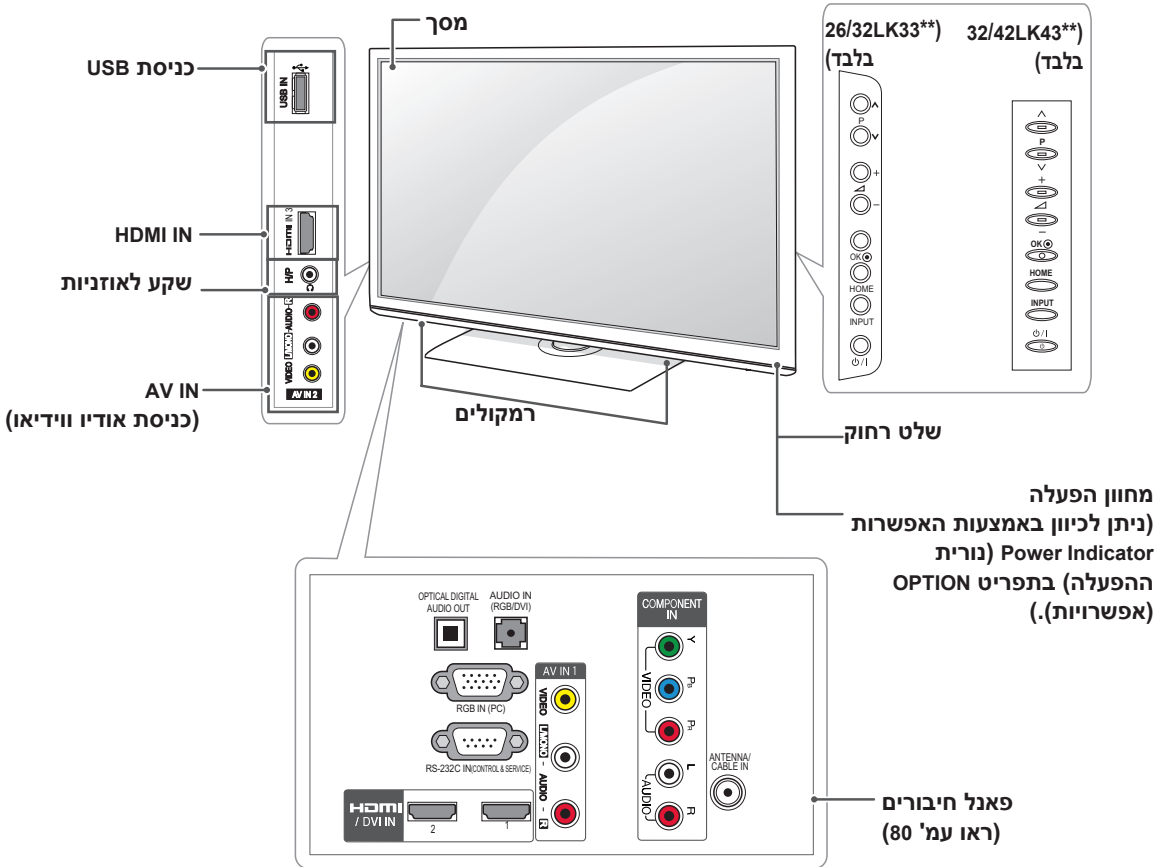

תיאור	לחצן
הפעלה/כיבוי	⏻/⏹
החלפת מקור הקלט	INPUT
גישה לתפריטים הראשיים, או שמירת בחירה ויציאה מתפריטים	HOME
בחירת האפשרות המסומנת בתפריט או אישור הבחירה	OK
לכיוון עוצמת הקול	+ / -
דפדוף בין ערוצים שמורים	⏪ / ⏩ / ⏹

- האיור המוצג להלן עשוי להיות שונה ממראה הטלוויזיה שלכם.

42/47/55LK53\*\* , 47LK95\*\* בלבד

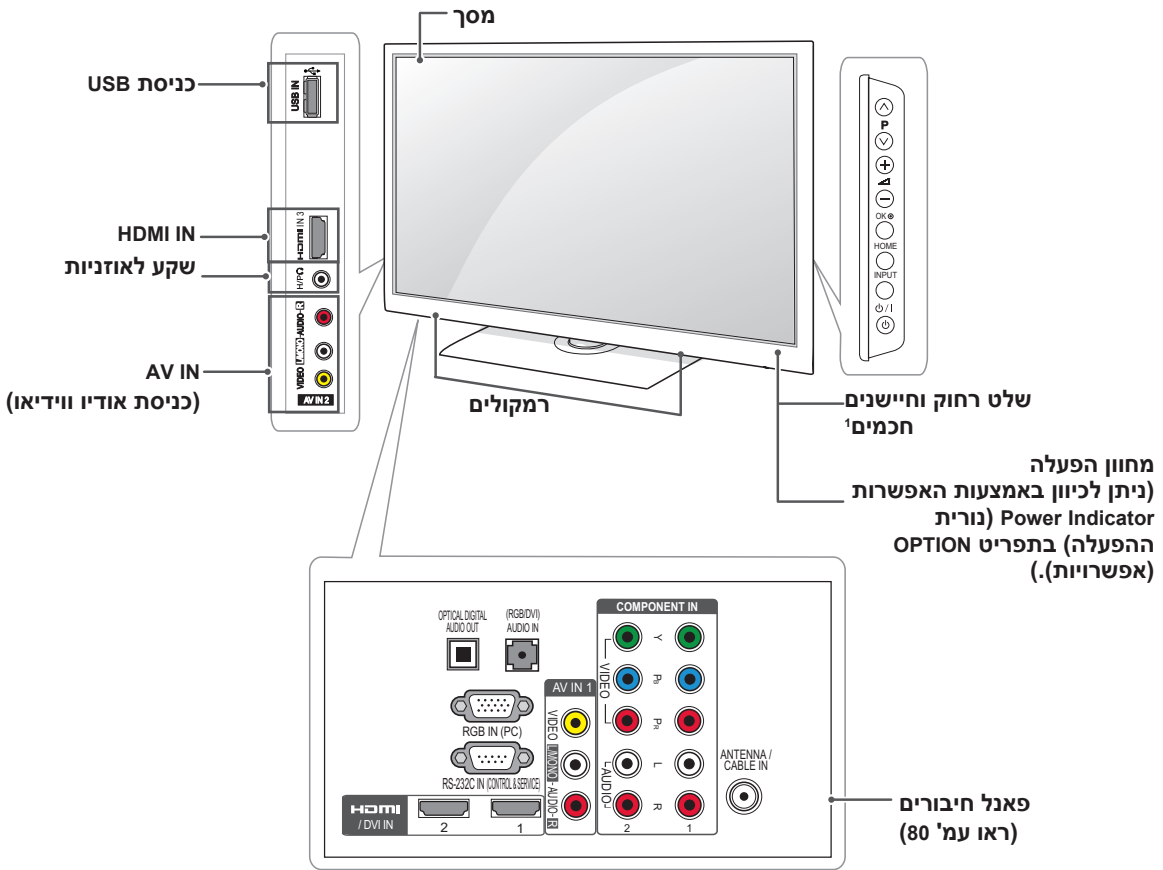

עברית

תיאור	לחצן
הפעלה/כיבוי	φ/I
החלפת מקור הקלט	INPUT
גישה לתפריטים הראשיים, או שמירת בחירה ויציאה מתפריטים	HOME
בחירת האפשרות המסומנת בתפריט או אישור הבחירה	OK
לכיוון עוצמת הקול	- Δ +
דפדוף בין ערוצים שמורים	v P א

1 חיישן חכם - מכוון את איכות התמונה בהתאם לתנאי לסביבה.

• האיור המוצג להלן עשוי להיות שונה ממראה הטלוויזיה שלכם.

32/37/42/47LK45\*\* בלבד

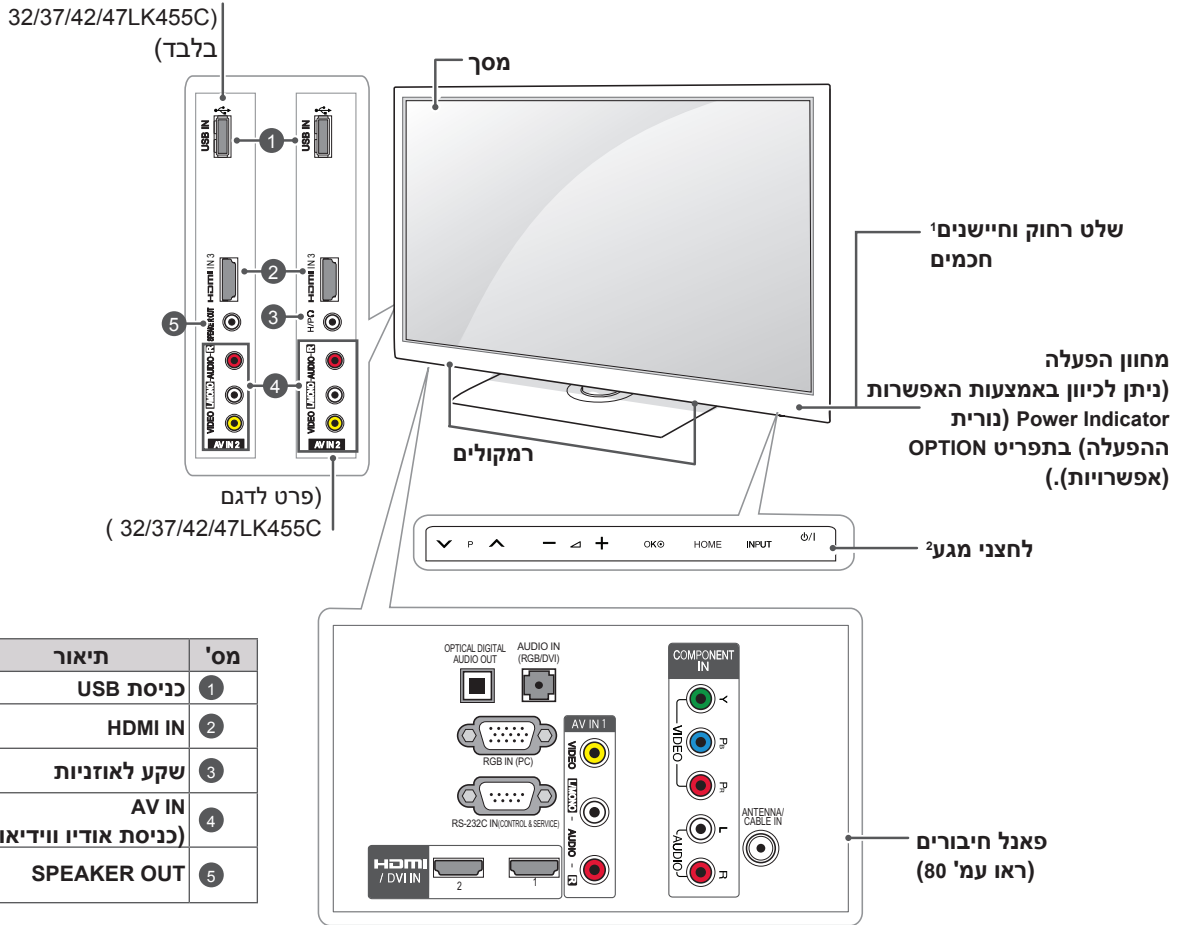

מס'	תיאור
1	כניסת USB
2	HDMI IN
3	שקע לאוזניות
4	AV IN (כניסת אודיו ווידאו)
5	SPEAKER OUT

תיאור	לחצן
הפעלה/כיבוי	power icon
החלפת מקור הקול	INPUT
גישה לתפריטים הראשיים, או שמירת בחירה ויציאה מתפריטים	HOME
בחירת האפשרות המסומנת בתפריט או אישור הבחירה	OK
לכיוון עוצמת הקול	- ▽ +
דפדוף בין ערוצים שמורים	v P ^

1 חיישן חכם - מכוון את איכות התמונה בהתאם לסביבה.

2 לחצן מגע - תוכלו להשתמש בפונקציית הלחצן הרצוי באמצעות מגע.

• האיור המוצג להלן עשוי להיות שונה ממראה הטלוויזיה שלכם.

19/22/26LV25\*\* בלבד

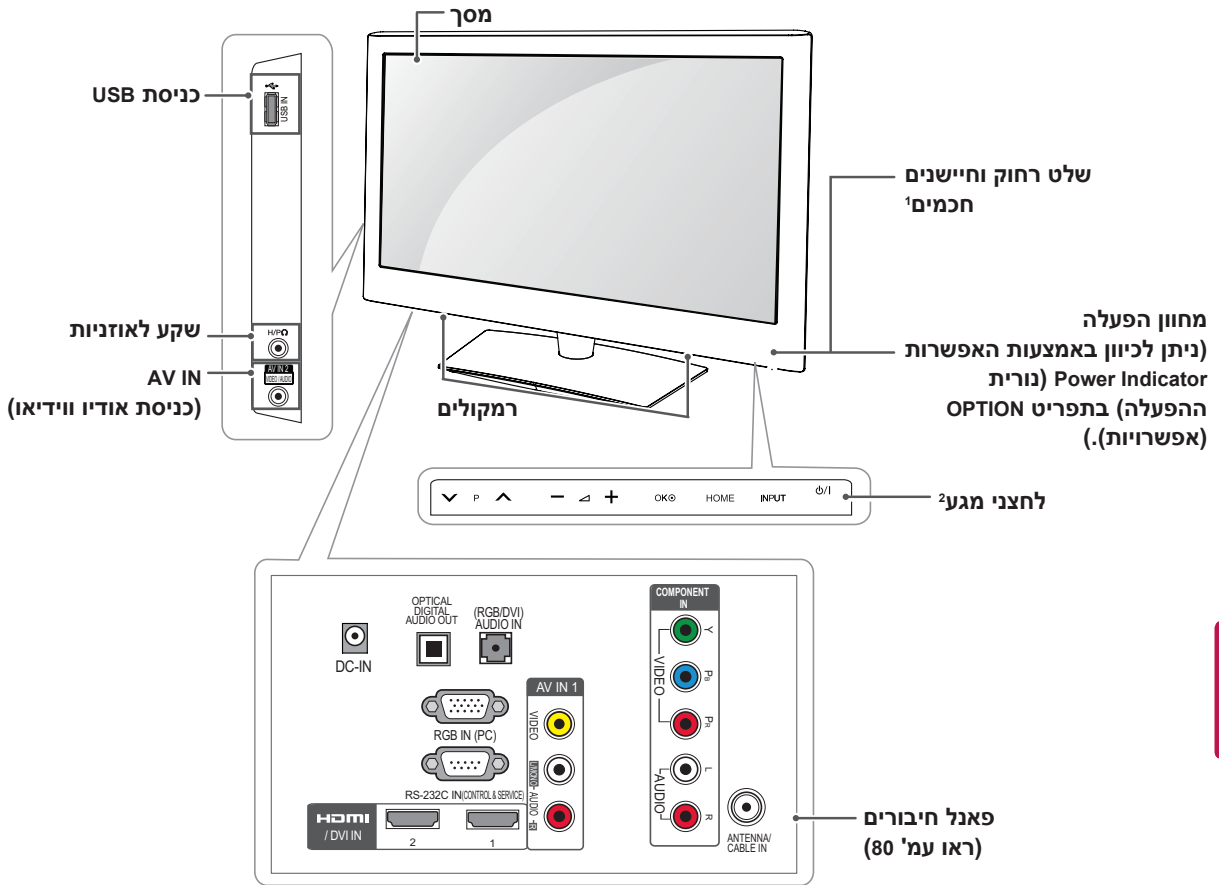

עברית

תיאור	לחצן
דפדוף בין ערוצים שמורים	v P ^
לכיוון עוצמת הקול	- / +
בחירת האפשרות המסומנת בתפריט או אישור הבחירה.	OK
גישה לתפריטים הראשיים, או שמירת בחירה ויציאה מתפריטים.	HOME
החלפת מקור הקלט	INPUT
הפעלה/כיבוי	o/i

1 חיישן חכם - מכוון את איכות התמונה בהתאם לסביבה.

2 לחצן מגע - תוכלו להשתמש בפונקציית הלחצן הרצוי באמצעות מגע.



• האיור המוצג להלן עשוי להיות שונה ממראה הטלוויזיה שלכם.

32/42LV33\*\*, 42/47LW54\*\*, 32/42/47/55LW45\*\*, 32/42LV34\*\*, 32/37/42/47/55LV35\*\*, 32LV25\*\*

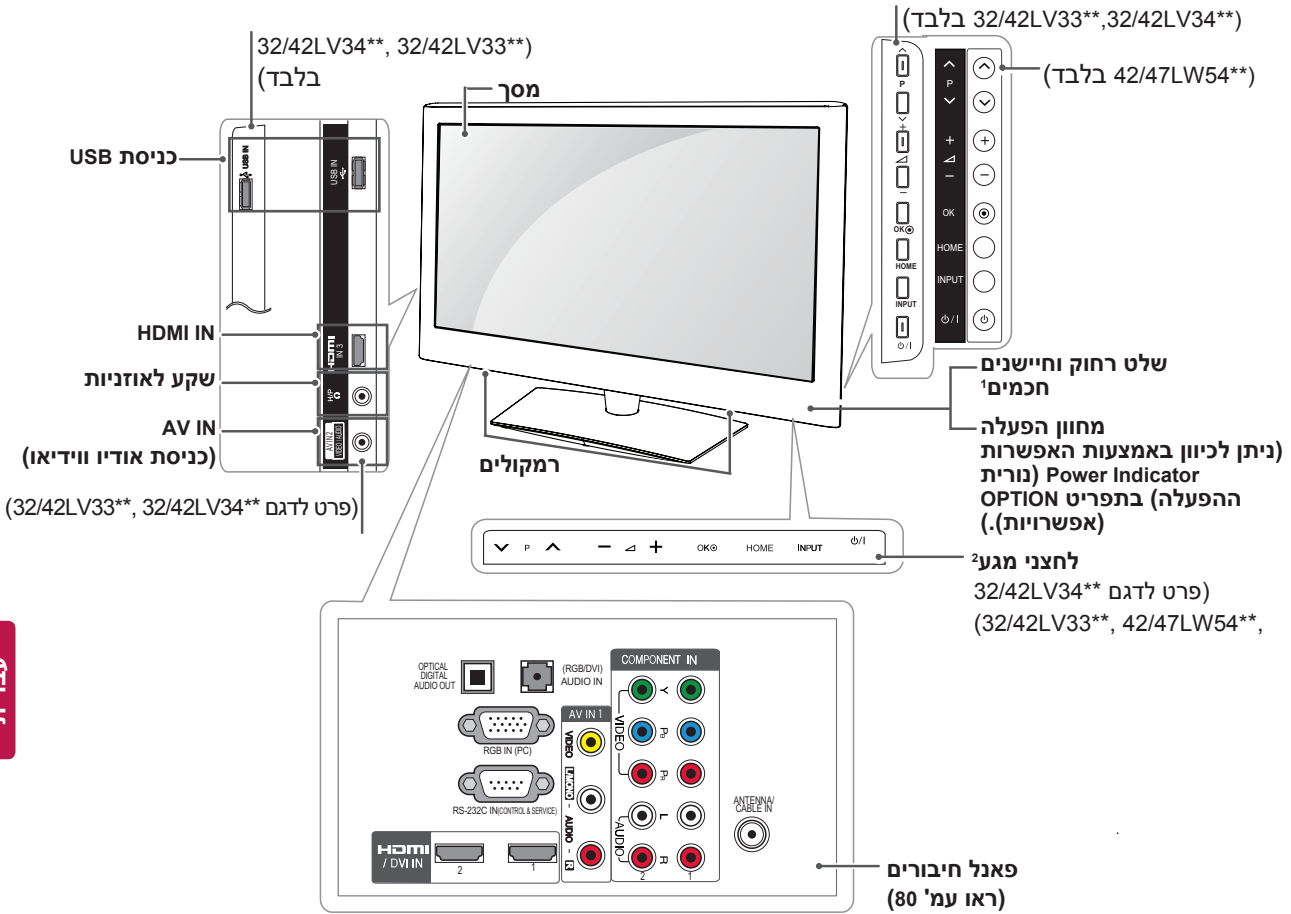

עברית

תיאור	לחצן
דפדוף בין ערוצים שמורים	v P ^
לכיוון עוצמת הקול	- <math>\Delta</math> +
בחירת האפשרות המסומנת בתפריט או אישור הבחירה.	OK
גישה לתפריטים הראשיים, או שמירת בחירה ויציאה מתפריטים.	HOME
החלפת מקור הקלט	INPUT
הפעלה/כיבוי	⏻/⏿

1 חיישן חכם - מכוון את איכות התמונה בהתאם לסביבה.

2 לחצן מגע - תוכלו להשתמש בפונקציית הלחצן הרצוי באמצעות מגע.

• האיור המוצג להלן עשוי להיות שונה ממראה הטלוויזיה שלכם.

\*\*22/26LV55 בלבד

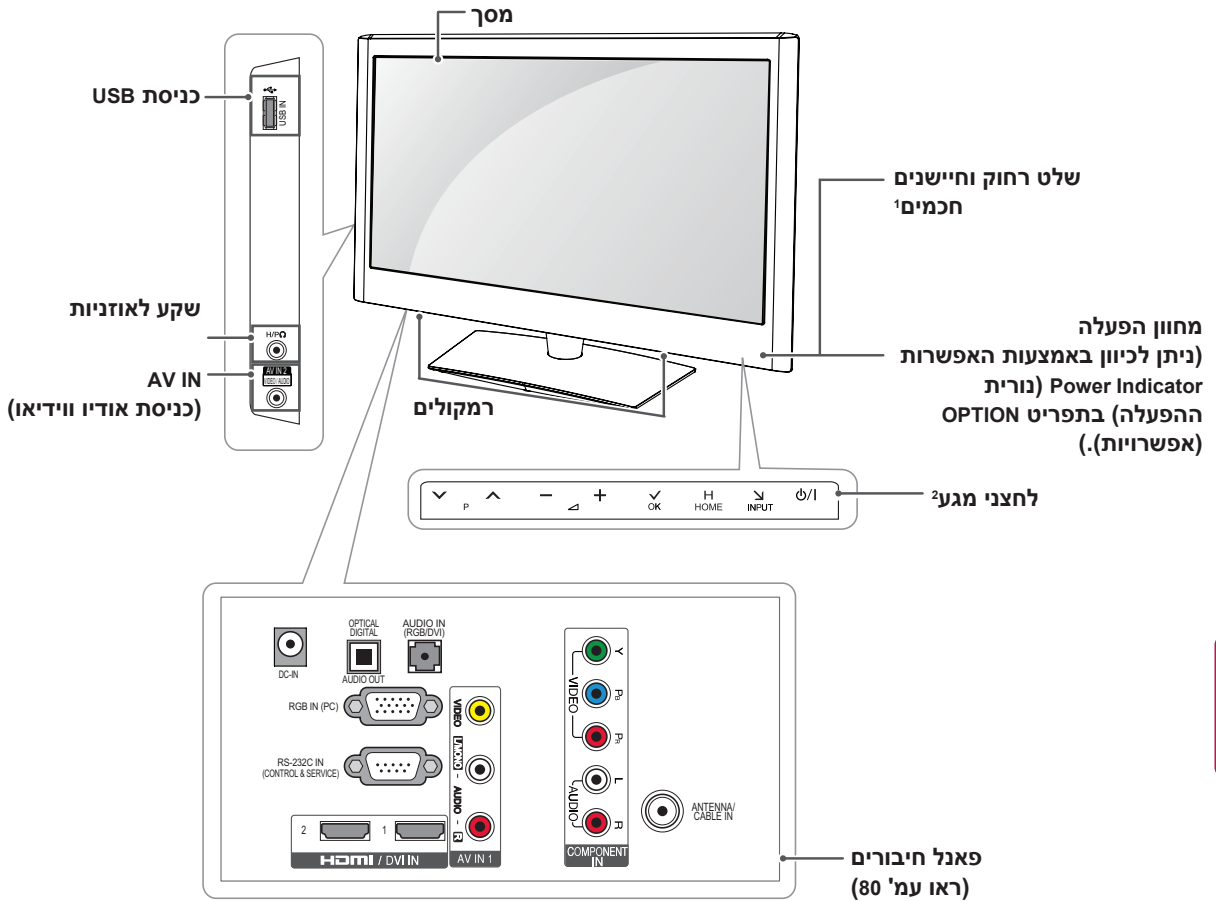

עברית

תיאור	לחצן
דפדוף בין ערוצים שמורים	⏪ ⏩
לכיוון עוצמת הקול	⏮ P ⏭
בחירת האפשרות המסומנת בתפריט או אישור הבחירה	✓ OK
גישה לתפריטים הראשיים, או שמירת בחירה ויציאה מתפריטים	H HOME
החלפת מקור הקלט	⏴ INPUT
הפעלה/כיבוי	⏻ / ⏿

1 חיישן חכם - מכוון את איכות התמונה בהתאם לסביבה.

2 לחצן מגע - תוכלו להשתמש בפונקציית הלחצן הרצוי באמצעות מגע.

• האיור המוצג להלן עשוי להיות שונה ממראה הטלוויזיה שלכם.

\*\*26/32LV30 בלבד

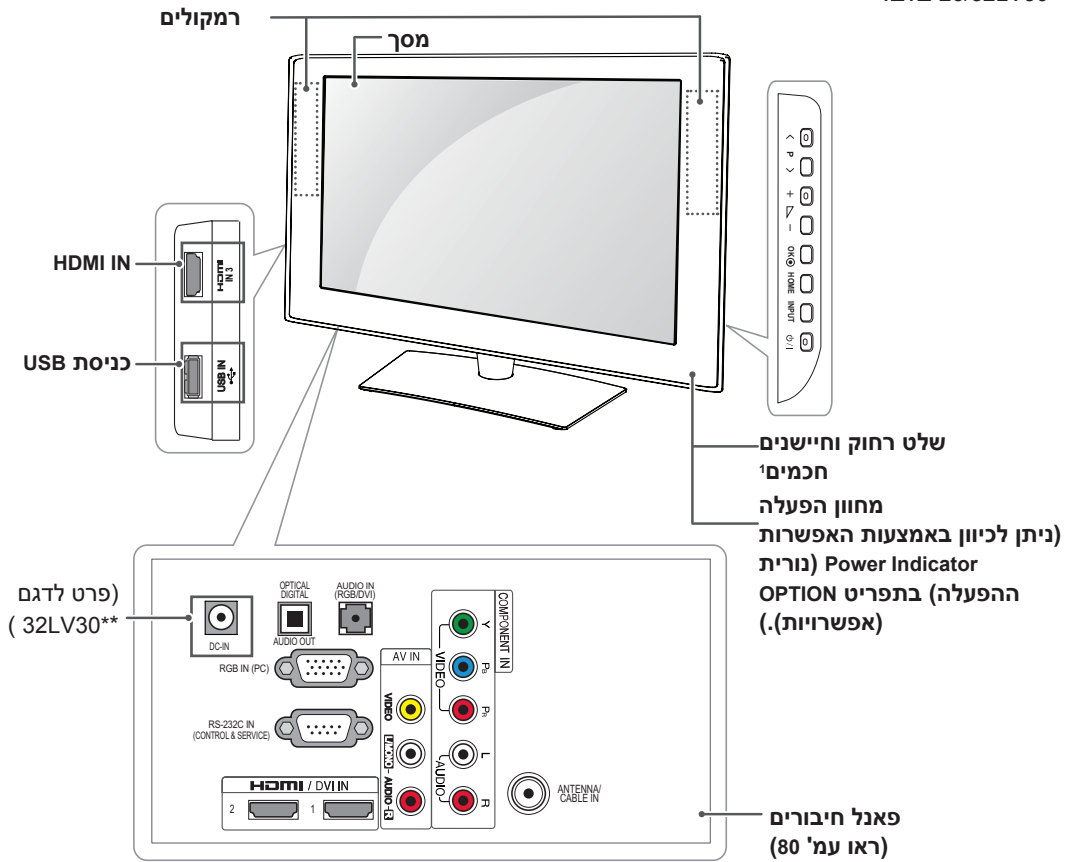

תיאור	לחצן
דפדוף בין ערוצים שמורים	v P ^
לכיוון עוצמת הקול	- Δ +
בחירת האפשרות המסומנת בתפריט או אישור הבחירה.	OK ⊙
גישה לתפריטים הראשיים, או שמירת בחירה ויציאה מתפריטים.	HOME
החלפת מקור הקלט	INPUT
הפעלה/כיבוי	⏻/⏿

1 חיישן חכם - מכוון את איכות התמונה בהתאם לסביבה.

## הרמת הטלוויזיה והזזתה

בעת הזזת הטלוויזיה או הרמתה, קראו את ההוראות הבאות על מנת למנוע שריטות או נזק לטלוויזיה ולמען הובלה בטוחה ללא קשר לסוג הטלוויזיה או לגודלה.

### ⚠️ זהירות

- הימנעו ממגע במסך בכל זמן, משום שהדבר יכול לגרום נזק למסך או לחלק מהפיקסלים המשמשים ליצירת התמונה.

## התקנת הטלוויזיה

- האיור המוצג להלן עשוי להיות שונה ממראה הטלוויזיה שלכם.

חברו את הטלוויזיה על מעמד הבסיס והתקינו את הטלוויזיה על שולחן או על הקיר.

### חיבור המעמד

רק בטלוויזיות פלזמה

- 1 הניחו את הטלוויזיה כשצד המסך פונה כלפי מטה על משטח ישר.

### ⚠️ זהירות

- הניחו משטח מרופד או בד מגן על המשטח על מנת להגן על המסך מפני נזקים. ודאו כי אין חפצים הלוחצים על מסך הטלוויזיה.

- 2 חברו את חלקי גוף המעמד לבסיס המעמד של הטלוויזיה.

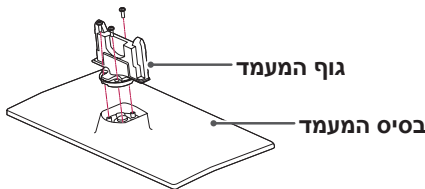

- 3 חברו את הטלוויזיה והמעמד באמצעות ארבעת הברגים.

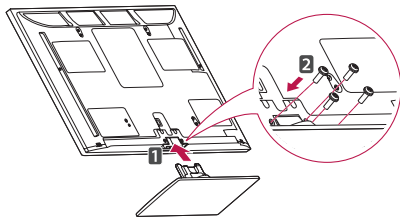

הקפידו להרכיב את הצד הקדמי והאחורי של המעמד.

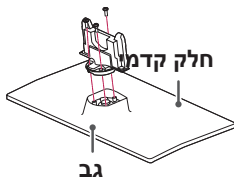

### ⚠️ זהירות

- הדקו את הברגים היטב על מנת למנוע את נפילת הטלוויזיה לפנים. אל תהדקו תר על המידה.

- מומלץ להזיז את הטלוויזיה בארגז או בחומרי האריזה המקוריים שצורפו לטלוויזיה.
- לפני הזזת הטלוויזיה או הרמתה, נתקו את כבל החשמל ואת כל הכבלים.
- בזמן אחיזה בטלוויזיה, המסך צריך לפנות הרחק מכם למניעת נזק.



- אחזו את הטלוויזיה בחוזקה בחלקה העליון והתחתון. הקפידו שלא לאחוז בחלקים השקופים, ברמקולים או באזור של סבכת הרמקולים.

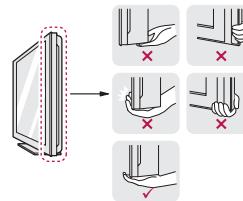

- בזמן הובלת טלוויזיה גדולה, הדבר צריך להתבצע על ידי שני אנשים לפחות.
- בזמן הובלת הטלוויזיה באופן ידני, אחזו את הטלוויזיה כפי שמוצג באיור שלהלן.



- בזמן הובלת הטלוויזיה, אין לחשוף את הטלוויזיה לטלטולים או לרעידות חזקות.
- בזמן הובלת הטלוויזיה, שמרו את הטלוויזיה במצב זקוף. לעולם אין להפוך את הטלוויזיה על צדה או להטות אותה לשמאל או לימין.

3 חברו את הטלוויזיה והמעמד באמצעות ארבעת הברגים.

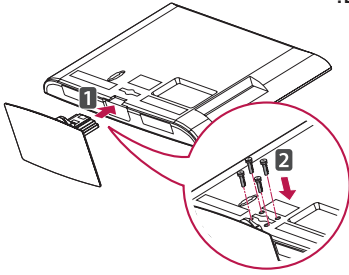

**זהירות** !

- הדקו את הברגים היטב על מנת למנוע את נפילת הטלוויזיה לפניכם. אל תהדקו יתר על המידה.

בלבד 32/37/42/47LK45\*\*

1 הניחו את הטלוויזיה כשצד המסך פונה כלפי מטה על משטח ישר.

**זהירות** !

- הניחו משטח מרופד או בד מגן על המשטח על מנת להגן על המסך מפני נזקים.

2 חברו את חלקי גוף המעמד לבסיס המעמד של הטלוויזיה.

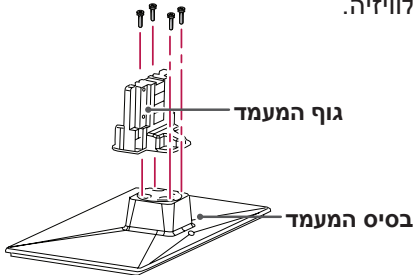

3 חברו את הטלוויזיה והמעמד באמצעות ארבעת הברגים.

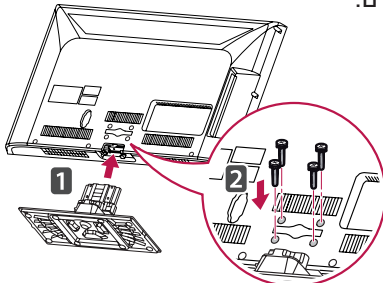

**זהירות** !

- הדקו את הברגים היטב על מנת למנוע את נפילת הטלוויזיה לפניכם. אל תהדקו יתר על המידה.

22LK33\*\* בלבד

1 הניחו את הטלוויזיה כשצד המסך פונה כלפי מטה על משטח ישר.

**זהירות** !

- הניחו משטח מרופד או בד מגן על המשטח על מנת להגן על המסך מפני נזקים.

2 הרכיבו את הטלוויזיה כפי שמוצג באיור.

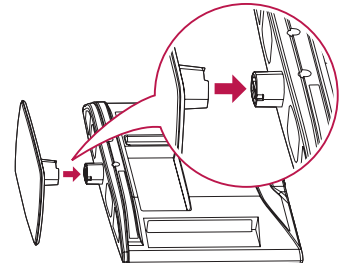

**זהירות** !

- הדקו את הברגים היטב על מנת למנוע את נפילת הטלוויזיה לפניכם. אל תהדקו יתר על המידה.

47LK95\*\*, 42/47/55LK53\*\*, 32/42LK43\*\*, 26/32LK33\*\* בלבד

1 הניחו את הטלוויזיה כשצד המסך פונה כלפי מטה על משטח ישר.

**זהירות** !

- הניחו משטח מרופד או בד מגן על המשטח על מנת להגן על המסך מפני נזקים.

2 חברו את חלקי גוף המעמד לבסיס המעמד של הטלוויזיה.

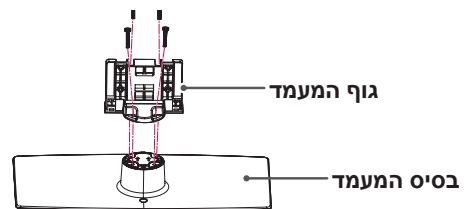

רק בדגם 32LV25\*\*

1 הניחו את הטלויזיה כשצד המסך פונה כלפי מטה על משטח ישר.

**⚠️ זהירות**

- הניחו משטח מרופד או בד מגן על המשטח על מנת להגן על המסך מפני נזקים.

2 חברו את חלקי גוף המעמד לבסיס המעמד של הטלויזיה.

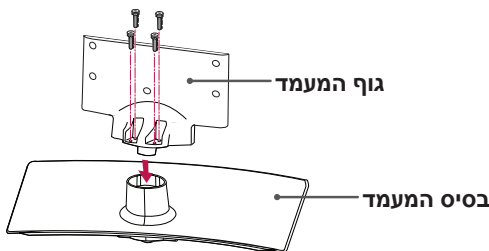

3 חברו את הטלויזיה והמעמד באמצעות ארבעת הברגים.

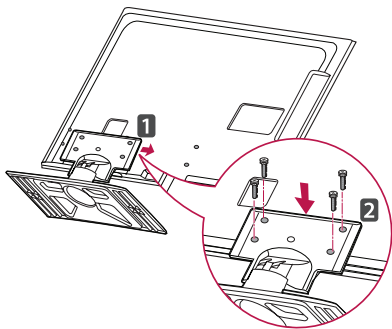

**⚠️ זהירות**

- הדקו את הברגים היטב על מנת למנוע את נפילת הטלויזיה לפנים. אל תהדקו יתר על המידה.

רק בדגמים 22/26LV55\*\* , 19/22/26LV25\*\*

1 הניחו את הטלויזיה כשצד המסך פונה כלפי מטה על משטח ישר.

**⚠️ זהירות**

- הניחו משטח מרופד או בד מגן על המשטח על מנת להגן על המסך מפני נזקים.

2 חברו את חלקי גוף המעמד לבסיס המעמד של הטלויזיה.

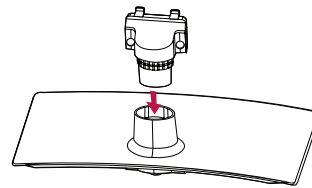

3 חברו את הטלויזיה והמעמד באמצעות שני הברגים.

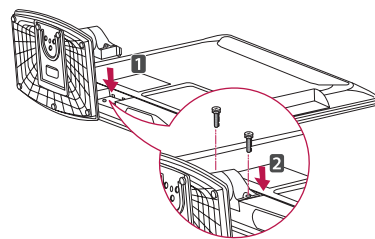

**⚠️ זהירות**

- הדקו את הברגים היטב על מנת למנוע את נפילת הטלויזיה לפנים. אל תהדקו יתר על המידה.

בדגמים \*\*26LV30 בלבד

1 הניחו את הטלוויזיה כשצד המסך פונה כלפי מטה על משטח ישר.

**⚠️ זהירות**

- הניחו משטח מרופד או בד מגן על המשטח על מנת להגן על המסך מפני נזקים.

2 חברו את חלקי גוף המעמד לבסיס המעמד של הטלוויזיה.

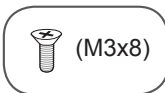
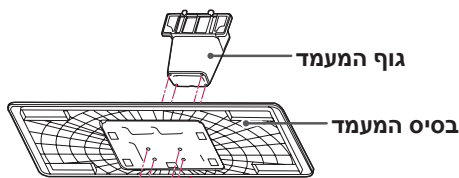

3 חברו את הטלוויזיה והמעמד באמצעות שני הברגים.

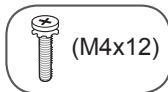
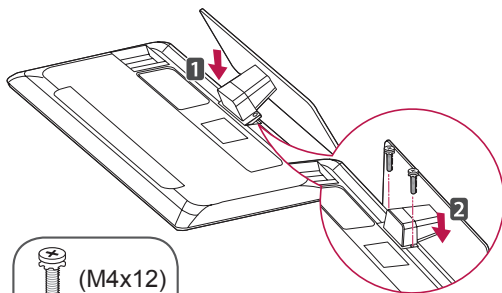

**⚠️ זהירות**

- הדקו את הברגים היטב על מנת למנוע את נפילת הטלוויזיה לפנים. אל תהדקו יתר על המידה.

בדגמים \*\*32LV30, \*\*32/37/42/47/55LV35, \*\*32/42LV34, \*\*32/42LV33, \*\*32/42/47/55LV45 בלבד

1 הניחו את הטלוויזיה כשצד המסך פונה כלפי מטה על משטח ישר.

**⚠️ זהירות**

- הניחו משטח מרופד או בד מגן על המשטח על מנת להגן על המסך מפני נזקים.

2 חברו את חלקי גוף המעמד לבסיס המעמד של הטלוויזיה.

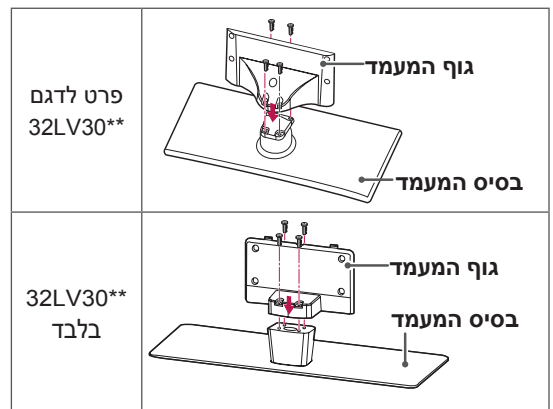

3 חברו את הטלוויזיה והמעמד באמצעות ארבעת הברגים.

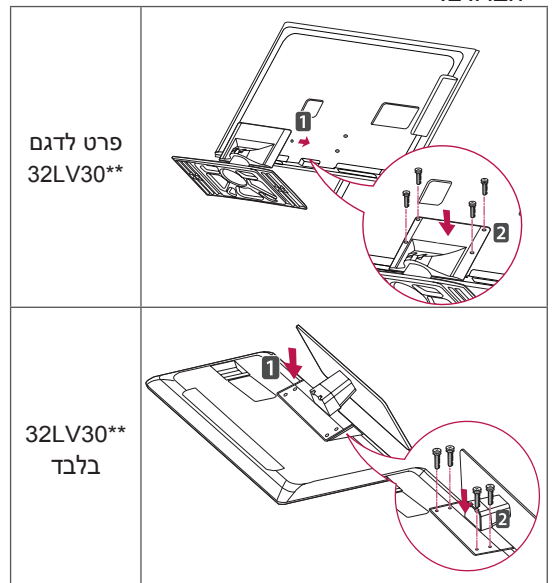

**⚠️ זהירות**

- הדקו את הברגים היטב על מנת למנוע את נפילת הטלוויזיה לפנים. אל תהדקו יתר על המידה.

## אם אינכם משתמשים במעמד השולחני

- האיור המוצג להלן עשוי להיות שונה ממראה הטלוויזיה שלכם.

רק בטלוויזיות פלזמה

- דחפו את כיסוי המגן לתוך הפתח שבחלקה התחתון של הטלוויזיה עד שהוא יינעל בנקישה.
- הצמידו את סרט המגן.

- הדבר יגן על הפתח מפני הצטברות של אבק ולכלוך.

- בזמן התקנת התקן התלייה על הקיר, השתמשו בכיסוי המגן.

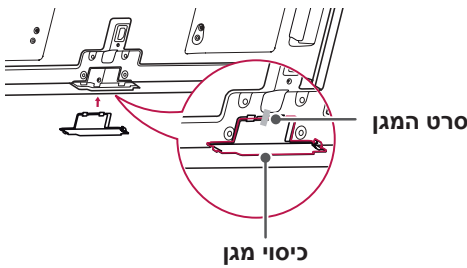

32/37/42/47LK45\*\*, 32/42LK43\*\*, 26/32LK33\*\*  
 47LK95\*\*, 42/47/55LK53\*\* בלבד

- 1 דחפו את כיסוי המגן המצורף לפתח שבחלקה התחתון של הטלוויזיה עד שיישמע קול נקישה.

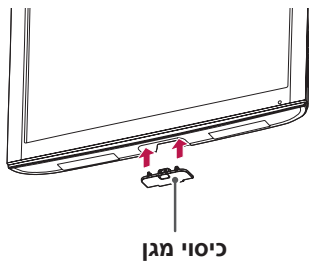

22LK33\*\* בלבד

- 1 הניחו את הטלוויזיה כשצד המסך פונה כלפי מטה על משטח ישר.

- 2 הוציאו את שני הברגים ונתקו את המעמד מהטלוויזיה.

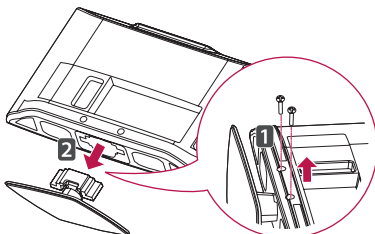

רק בדגם 42/47LW54\*\*

- 1 הניחו את הטלוויזיה כשצד המסך פונה כלפי מטה על משטח ישר.

**⚠** **זהירות**

- הניחו משטח מרופד או בד מגן על המשטח על מנת להגן על המסך מפני נזקים.

- 2 חברו את חלקי גוף המעמד לבסיס המעמד של הטלוויזיה.

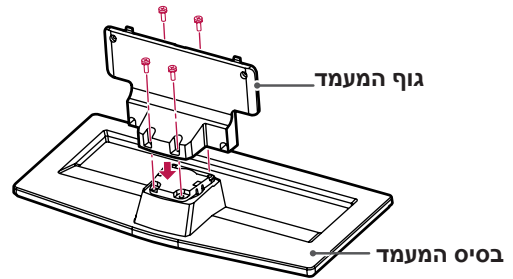

- 3 הרכיבו את הטלוויזיה כפי שמוצג באיור.

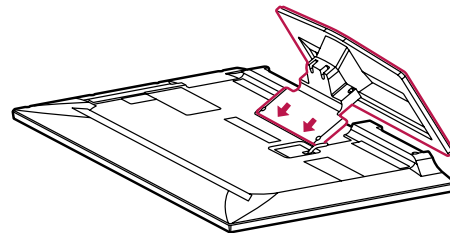

- 4 חברו את הטלוויזיה והמעמד באמצעות ארבעת הברגים.

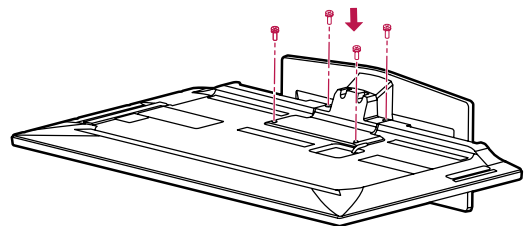

**⚠** **זהירות**

- הדקו את הברגים היטב על מנת למנוע את נפילת הטלוויזיה לפנים. אל תהדקו יתר על המידה.



**הערות** !

(פרט לדגמים 22LK33\*\*, 19/22/26LV25\*\*, 22/26LV55\*\*, 26LV30\*\*)

סובבו את הטלוויזיה ב-20 מעלות לשמאל או לימין וכוונו את זווית הטלוויזיה בהתאם להעדפות הצפייה שלכם.

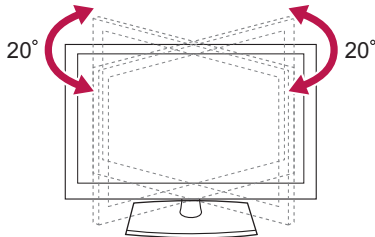

**3** דחפו את כיסוי המגן לתוך הפתח שבחלקה התחתון של הטלוויזיה עד שהוא יינעל בנקישה. הדבר יגן על הפתח מפני הצטברות של אבק ולכלוך.

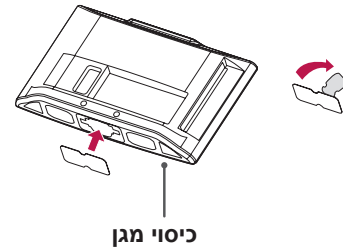

**קיבוע הטלוויזיה לשולחן**

- האיור המוצג להלן עשוי להיות שונה ממראה הטלוויזיה שלכם.
- תכונה זו אינה זמינה בכל הדגמים.

42LK53\*\*, 32/42LK43\*\*, 26/32LK33\*\*, 32LW45\*\*, 32/37LV35\*\*, 32LV25\*\*, 32/37/42LK45\*\*, 32LV33\*\*, 32LV30\*\*, 32LV34\*\* בלבד

יש לקבע את הטלוויזיה לשולחן, כדי למנוע נטייה קדימה של הטלוויזיה. בנוסף, הדבר נועד למנוע נזקים ופגיעה אפשרית. הציבו את הטלוויזיה על השולחן, ולאחר מכן הבריגו והדקו את הבורג המצורף לחלק האחורי של המסך.

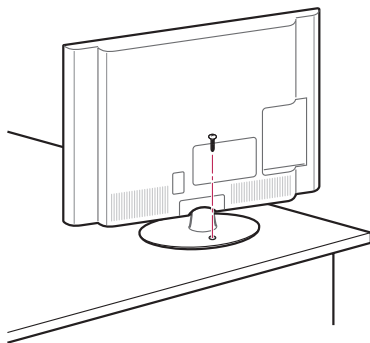

**אזהרה** !

- כדי למנוע את נפילת הטלוויזיה, יש לחבר אותה היטב לרצפה או לקיר בהתאם להוראות ההתקנה. הפלה, טלטול או נענוע של הטלוויזיה עלולים לגרום לפגיעות.

**התקנה על גבי שולחן**

- האיור המוצג להלן עשוי להיות שונה ממראה הטלוויזיה שלכם.
- 1** הרימו את הטלוויזיה והטו אותה כך שתוצב אנכית לשולחן.
- לאורור הולם, אפשרו מרווח (מינימלי) של 10 ס"מ מסביב לטלוויזיה.

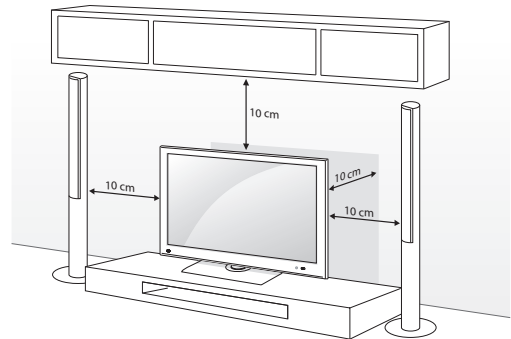

**2** חברו את כבל החשמל לשקע החשמל.

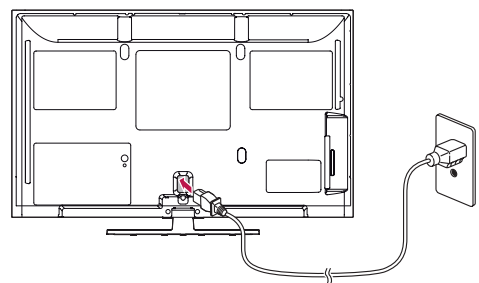

**זהירות** !

- אין להניח את הטלוויזיה בסמוך או על מקורות חום, משום שהדבר עלול לגרום לשריפה או לסכנות אחרות.

**שימוש במערכת האבטחה של Kensington**

- האיור המוצג להלן עשוי להיות שונה ממראה הטלוויזיה שלכם.
- תכונה זו אינה זמינה בכל הדגמים.

מחבר מערכת האבטחה של Kensington ממוקם בחלקה האחורי של הטלוויזיה. למידע נוסף אודות ההתקנה והשימוש, עיינו בחוברת המצורפת למערכת האבטחה של Kensington או בקרו באתר <http://www.kensington.com>

חברו את הכבל של מערכת האבטחה של kensington בין הטלוויזיה לשולחן.

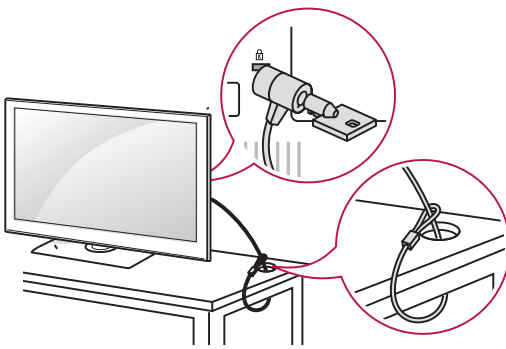

**התקנה על גבי הקיר**

חברו את התקן התלייה לקיר לחלקה האחורי של הטלוויזיה והתקינו את התקן התלייה לקיר על גבי קיר יציב ובניצב לרצפה. אם אתם מחברים את הטלוויזיה לחומרי בניין אחרים, פנו לטכנאים מוסמכים.

LG ממליצה שהתקנת הטלוויזיה על הקיר תבוצע על ידי בעל מקצוע מוסמך.

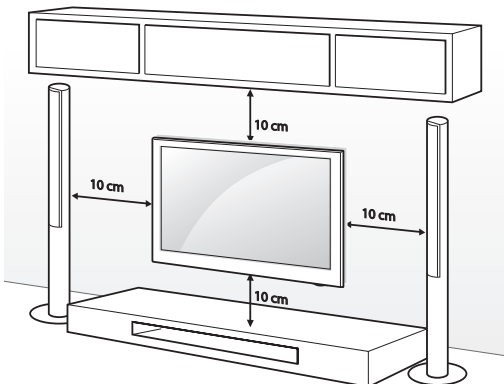

**חברו את הטלוויזיה לקיר**

- האיור המוצג להלן עשוי להיות שונה ממראה הטלוויזיה שלכם.
- תכונה זו אינה זמינה בכל הדגמים.

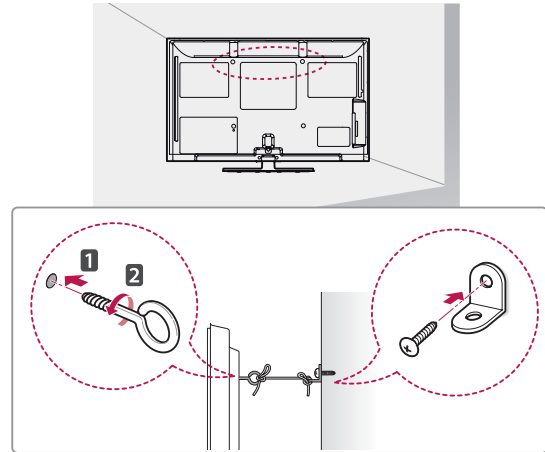

- 1 הכניסו את בורגי העין והדקו אותם, או לחלופין הדקו את תופסני הקיר או את הברגים הנמצאים בגב הטלוויזיה.
  - אם מוברגים ברגים במיקום ברגי העין במכשיר לפני הברגת ברגי העין, יש לשחרר את הברגים.
- 2 התקינו את תופסני הקיר לקיר בעזרת הברגים. התאימו את מיקום תופסני הקיר ובורגי העין שבחלקה האחורי של הטלוויזיה.
- 3 חברו את בורגי העין ואת תופסני הקיר באופן הדוק באמצעות חבל חזק. הקפידו שהחבל יהיה אופקי למשטח ישר.

עברית

**זהירות** ⚠️

- ודאו שילדים לא יטפסו או ייתלו על הטלוויזיה.

**הערות** ⚠️

- השתמשו במשטח או בארונות חזקה וגדולה מספיק לתמוך בטלוויזיה באופן בטוח.

לרכישה בנפרד (התקן תלייה לקיר)

42LV34**	דגם
42LV33**	
400 x 400	VESA (A x B)
M6	בורג סטנדרטי
4	מספר הברגים
LSW400BXG ,LSW400BX	התקן תלייה לקיר

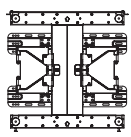

הקפידו להשתמש בברגים והתקן תלייה לקיר התואמים לתקן VESA. מידות סטנדרטיות להתקני תלייה לקיר מתוארות בטבלה שלהלן.

60PV25**	42/50PT25**	דגם
60PZ55**	50PV25**	
	42/50PW35**	
	42/50PW45**	
	42/50PT35**	
	50PZ55**	
600 x 400	400 x 400	VESA (A x B)
M8	M6	בורג סטנדרטי
4	4	מספר הברגים
PSW600B, PSW600BG	,PSW400B ,PSW400BG DSW400BG	התקן תלייה לקיר

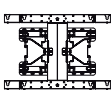
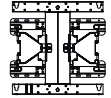
- זהירות** ⚠️
- נתקו תחילה את אספקת החשמל ורק לאחר מכן היזזו או התקינו את הטלוויזיה. אחרת, הדבר עלול לגרום להתחשמלות.
  - אם אתם מתקינים את הטלוויזיה על גבי התקרה או על גבי קיר נטוי, היא עלולה ליפול ולגרום לפציעה חמורה. השתמשו בהתקן תלייה לקיר המורשה על ידי LG ופנו לספק מקומי או לטכנאי מוסמך.
  - אל תהדקו את הברגים יתר על המידה משום שהדבר עלול לגרום נזק לטלוויזיה ולפקיעת האחריות.
  - השתמשו בברגים ובהתקן תלייה לקיר התואמים לתקן VESA. נזקים או פציעות שיגרמו כתוצאה משימוש באביזר או מתאים אינם מכוסים מתוקף האחריות.

26/32LK33**	22LK33**	דגם
32LK43**	19/22/26LV25**	
32LK45**	22/26LV55**	
32LV25**	26LV30**	
32LV35**		
32LV30**		
32LV34**		
32LV33**		
32LW45**		
200 x 100	100 x 100	VESA (A x B)
M4	M4	בורג סטנדרטי
4	4	מספר הברגים
LSW100BG ,LSW100B		התקן תלייה לקיר

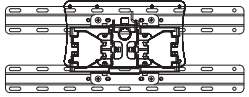

- זהירות** ⚠️
- השתמשו בברגים המפורטים במפרטים לפי תקן VESA.
  - קיט התקן התלייה כולל את חוברת ההתקנה ואת הרכיבים הדרושים.
  - אורך הברגים עשוי להשתנות בהתאם להתקן התלייה לקיר. הקפידו להשתמש באורך המתאים.
  - למידע נוסף, עיינו בחוברת המצורפת להתקן התלייה על הקיר.

42/47/55LV35**	42LK43**	דגם
42/47/55LW45**	37/42/47LK45**	
42/47LW54**	42/47LK53**	
55LK53**	37LV35**	
	47LV95**	
400 x 400	200 x 200	VESA (A x B)
M6	M6	בורג סטנדרטי
4	4	מספר הברגים
,LSW400B LSW400BG	,LSW200B LSW200BG	התקן תלייה לקיר

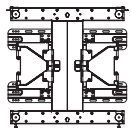
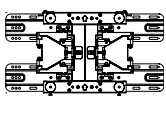



## סידור הכבלים

- האיור המוצג להלן עשוי להיות שונה ממראה הטלוויזיה שלכם.

רק בטלוויזיות פלזמה

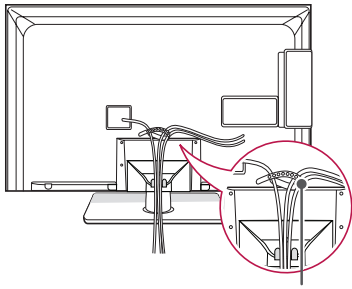
- 1 תפסו את **כבל החשמל** באמצעות **תפס כבל החשמל**. למניעת ניתוק כבל החשמל שלא במתכוון.



תפס כבלים

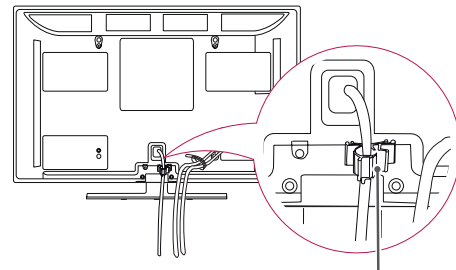

תפס כבל החשמל

26/32LK33\*\*, 32/42LK43\*\*, 32/37/42/47LK45\*\*, 42/47/55LK53\*\*  
בלבד 47LK95\*\*

- 2 אספו את הכבלים והדקו אותם באמצעות **תפס הכבלים**.

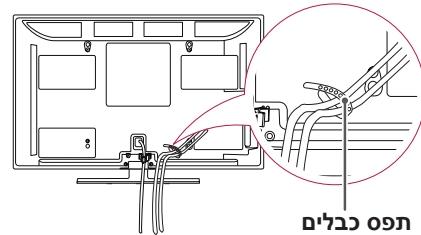

תפס כבלים

- 1 אספו את כבל החשמל והדקו אותו באמצעות תפס הכבלים.

- 2 הדקו בחוזקה את תפס הכבלים לטלוויזיה.

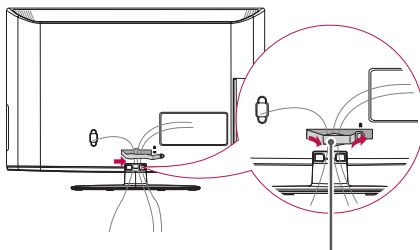

תפס הכבלים

### ⚠️ זהירות

- אין להזיז את הטלוויזיה באמצעות אחיזה במחזיק הכבלים ובמחזיק כבל החשמל, משום שמחזיקי הכבלים עלולים להישבר ולגרום לפציעה או לנזק למכשיר.

22/26LV55\*\*, 19/22/26LV25\*\*, 22LK33\*\*

- 1 לאחר חיבור הכבלים כנדרש, חברו את **תפס הכבלים** כפי שמוצג באיור וקישרו את הכבלים.

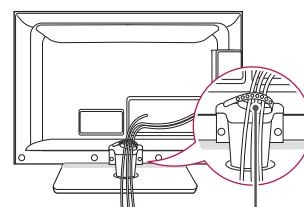

תפס כבלים

### ⚠️ הערות

- אין להזיז את הטלוויזיה תוך אחיזת תפס הכבלים, משום שתפס הכבלים עלולים להישבר ולגרום לפציעה או לנזק לטלוויזיה.

## כיוון זווית המסך

- האיור המוצג להלן עשוי להיות שונה ממראה הטלוויזיה שלכם.

בלבד 22LK33\*\*

כוונו את זווית המסך במגוון אופנים לנוחות מרבית.

- טווח ההזזה

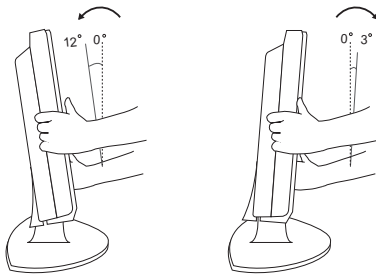

## חיבור הטלוויזיה

- האיור המוצג להלן עשוי להיות שונה ממראה הטלוויזיה שלכם.

בלבד 22/26LV55\*\*, 19/22/26LV25\*\*\*, 26LV30\*\*

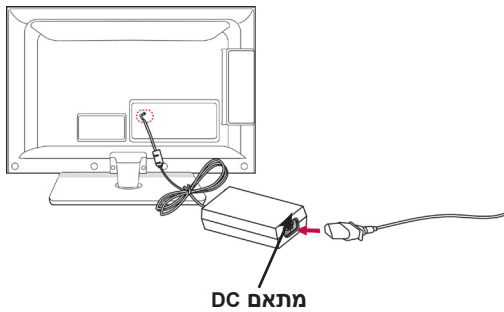

1 חברו את כבל האנטנה לכניסת האנטנה שבטלוויזיה.

2 חברו את מתאם ה-DC לשקע כניסת החשמל שבטלוויזיה.

3 חברו תחילה את כבל החשמל למתאם ה-DC ולאחר מכן חברו את כבל החשמל לשקע חשמל בקיר.

דבלב 32LV25\*\*, 32/37/42/47/55LV35\*\*, 32LV30\*\*, 32/42LV34\*\*, 32/42/47/55LV45\*\*, 32/42LV33\*\*

1 אספו את הכבלים וקשרו אותם באמצעות תפס הכבל.

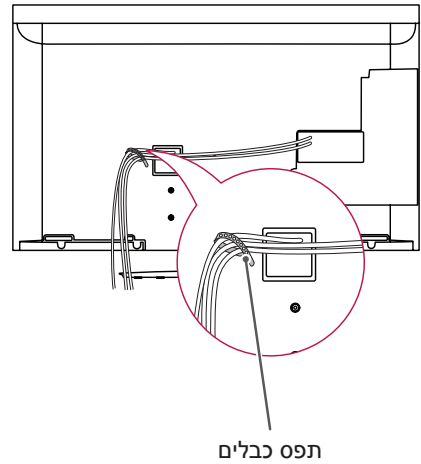
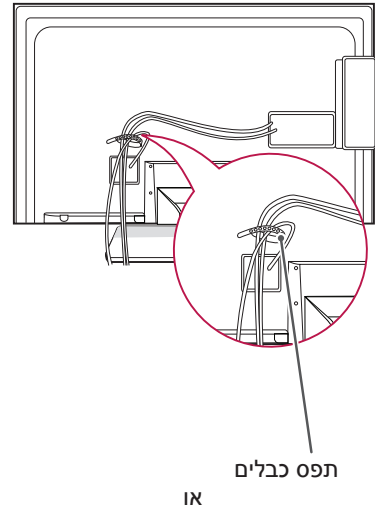

בלבד 42/47LV54\*\*

1 אספו את הכבלים וקשרו אותם באמצעות תפס הכבל.

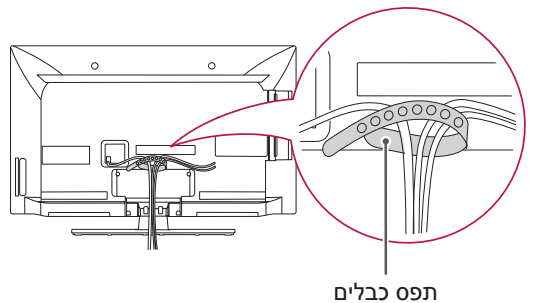

# שלט רחוק

התיאורים שבחוברת זו מבוססים על הלחצנים שבשלט רחוק.

נא קראו חוברת זו בקפידה והשתמשו בטלוויזיה בצורה נכונה.

להחלפת הסוללות, פתחו את מכסה הסוללות, החליפו את הסוללות (AAA 1.5 V) והתאימו אותן לקטבים (+ ו-). שבתוך התא. סגרו את מכסה הסוללות. הקפידו לכונן את השלט רחוק כלפי חיישן השלט הרחוק שבטלוויזיה.

לפירוק הסוללות, בצעו את פעולות ההתקנה בסדר הפוך.

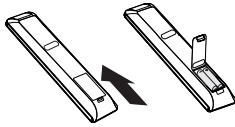

## ⚠️ זהירות

• אין לערבב בין סוללות חדשות לסוללות משומשות משום שהדבר עלול להזיק לשלט רחוק.

- האיור המוצג להלן עשוי להיות שונה ממראה הטלוויזיה שלכם.
- בטלוויזיה אנלוגית ובמדינות מסוימות, ייתכן שלחצני השלט רחוק לא יפעלו.

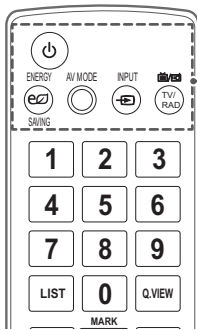

### ⏻ (POWER) (הפעלה/כיבוי)

הפעלת הטלוויזיה ולכיבוייה.

### ENERGY SAVING (חיסכון בצריכת החשמל) (ראו עמ' 67)

לכיוון בהירות המסך על מנת להקטין את צריכת האנרגיה.

### AV MODE (מצב AV) (ראו עמ' 46)

בחירת מצב AV

### INPUT (התקן קלט) (ראו עמ' 46)

החלפת מקור הקלט; הפעלת הטלוויזיה.

### TV/RAD

בחירת ערוץ רדיו, טלוויזיה וטלוויזיה דיגיטלית.

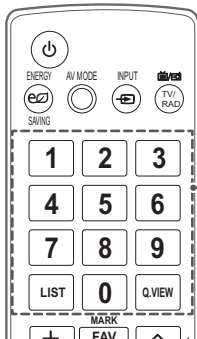

### לחצני ספרות

הזינו ספרות.

### LIST (רשימה) (ראו עמ' 39)

לגישה לרשימת ערוצים שמורים.

### Q.VIEW

חזרה לערוץ הקודם.

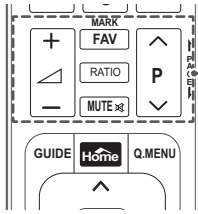

▲ - +

לכיוון עוצמת הקול.

**MARK**

לבחירת תפריט או אפשרות.  
**FAV** (מועדפים) (ראו עמ' 40)

לגישה לרשימת ערוצים מועדפים.

**3D** (דגמי תלת-ממד בלבד) (ראו עמ' 51)  
משמש לצפייה בשידורי תלת מימד

**RATIO** (יחס גובה/רוחב) (ראו עמ' 45)  
שינוי גודל התמונה.

**MUTE** (השתק)  
השתקת כל הצלילים.

**P** ^ v

דפדוף בין ערוצים שמורים.

**PAGE** (עמוד)

למעבר למסך הקודם או הבא.

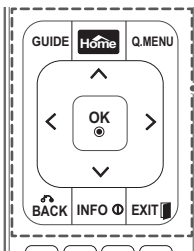
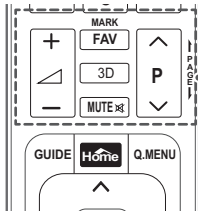

**GUIDE** (מדריך)

להצגת מדריך התוכניות.

**HOME** (ראשי)

לגישה לתפריטים הראשיים, או לשמירה ויציאה מהתפריטים.

**Q. MENU** (ראו עמ' 48)

לגישה לתפריטים מהירים.

**Navigation buttons** (לחצני ניווט)

(מעלה/מטה/שמאל/ימין)

לדפדוף בתפריטים ובאפשרויות.

**OK**

לבחירת תפריטים ואפשרויות ולאשר בחירתכם.

**BACK** (אחורה)

לחזרה לרמה הקודמת.

**INFO** (מידע) (ראו עמ' 41)

צפייה במידע אודות הערוץ והמסך המוצגים.

**EXIT** (יציאה)

(יציאה) - משמש לסגירת תצוגות המסך ולחזרה לצפייה בטלוויזיה.

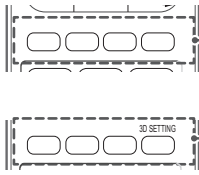

**לחצנים צבעוניים**  
 לחצנים אלו משמשים לעריכת ערוצי טלטקסט (דגמי טלטקסט בלבד).  
**3D SETTING** (בדגמי 3D בלבד)  
 השתמשו לצפייה בשידורי תלת מימד.

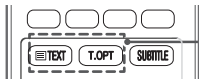

**לחצני טלטקסט** (ראו עמ' 89)  
 לחצנים אלו משמשים לטלטקסט.  
 לפרטים נוספים, עיינו בפרק "טלטקסט".

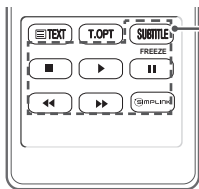

**SUBTITLE**  
 בחירת כתובית מועדפת במצב דיגיטלי.

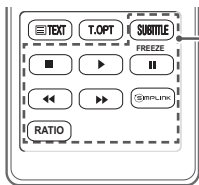

לחצני בקרה (▶▶, ◀◀, ||, ▶▶, ■)  
 לשליטה בתפריטי MY MEDIA או בהתקנים תואמי SIMPLINK (SIMPLINK, USB)  
**FREEZE** (הקפאת תמונה) (טלוויזיית פלזמה בלבד)  
 הקפאת התמונה הנוכחית בזמן שימוש במקור קלט מסוג AV, TV, Component, RGB-PC או HDMI.

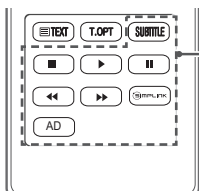

**SIMPLINK** (ראו עמ' 88)  
 לגישה להתקני AV המחוברים לטלוויזיה; לפתיחת תפריט SIMPLINK.

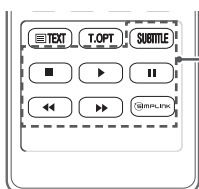

**RATIO** (יחס רוחב/גובה) (ראו עמ' 45)  
 שינוי גודל התמונה.

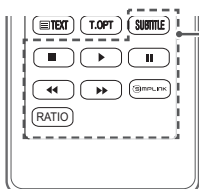

**AD** (\*\*22/26LV55 בלבד)  
 הפעלה או כיבוי של תיאור השמע



# צפייה בטלוויזיה

## חיבור אנטנה

חברו אנטנה לצפייה בטלוויזיה תוך התייחסות להערה הבאה.

למניעת נזק אין לחבר את שקע החשמל עד להשלמת כל החיבורים בין ההתקנים.

חברו את הטלוויזיה לשקע אנטנה בקיר באמצעות כבל RF (75 Ω).

- האיור המוצג להלן עשוי להיות שונה ממראה הטלוויזיה שלכם.

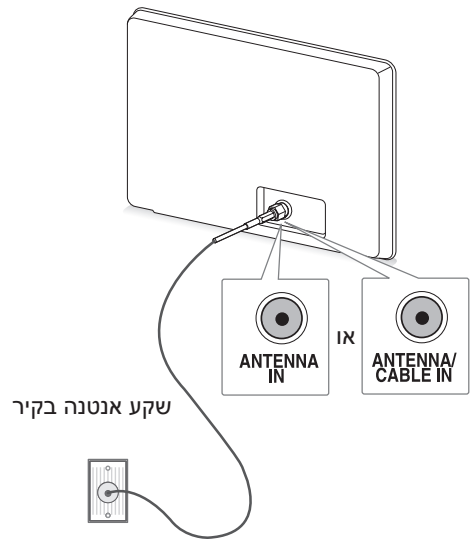

# הפעלת הטלוויזיה בפעם הראשונה

כאשר אתם מפעילים את הטלוויזיה בפעם הראשונה, יופיע מסך הגדרות התחלתיות. בחרו שפה והתאימו את ההגדרות הבסיסיות.

- 1 חברו את כבל החשמל לשקע החשמל.
- 2 במצב המתנה, לחצו על **POWER** (הפעלה/כיבוי) כדי להפעיל את הטלוויזיה. המסך הגדרות ההתחלתיות יוצג כאשר תפעילו את הטלוויזיה בפעם הראשונה.

### ! הערות

- תוכלו גם לגשת לאפשרות **Factory Reset** באמצעות גישה לאפשרות **OPTION** שבתפריטים הראשיים.

3 עקבו אחר ההוראות שבמסך להתאמת הגדרות הטלוויזיה בהתאם להעדפותיכם.

**Language (שפה)**  
לבחירת שפת תצוגה. (מלבד אוסטרליה, ניו זילנד, סינגפור, דרום אפריקה),



**Mode Setting (בחירת מצב)**  
בחרו באפשרות Home Use לסביבה ביתית.



**Power Indicator (מחון הפעלה)**  
הגדרת מחון ההפעלה. (כאשר אתם בוחרים ב-Home Use Mode Setting (שימוש ביתי) מתוך הגדרות מצב) - רק בטלוויזיות LED (LCD)



**Country (מדינה)**  
בחירת מדינה להצגה. (אוסטרליה, ניו זילנד בלבד)



**Time Zone (אזור זמן)**  
בחירת אזור זמן להצגה (אוסטרליה בלבד)



**Auto Tuning (כיוון אוטומטי)**  
לסריקה ולשמירה אוטומטית של הערוצים הזמינים.

### ! הערות

- ייתכן שלחצני הבקרה של מצב DTV לא יפעלו, תלוי בתנאי השידור במדינה. (שידור דיגיטלי בלבד)
- במדינה שלא חוקקו בה תקנות לשידור דיגיטלי, ייתכן שפונקציות DTV מסוימות לא יפעלו בהתאם לתנאי השידור הדיגיטלי. (שידור דיגיטלי בלבד)

### ! הערות

- השתמשו במפצל אות כדי להשתמש ביותר משתי טלוויזיות.
- אם איכות התמונה גרועה, התקינו מגביר אות לשיפור איכות התמונה.
- אם איכות התמונה גרועה בזמן שאנטנה מחוברת, כווננו את האנטנה לכיוון המתאים.
- כבל האנטנה והמפצל אינם מצורפים.

## צפייה בטלוויזיה

- 1 במצב המתנה, לחצו על **⏻ (POWER)** (הפעלה/כיבוי) כדי להפעיל את הטלוויזיה.
- 2 לחצו על **INPUT** (קלט) ובחרו ב-**Antenna** (אנטנה).
- 3 כדי לכבות את הטלוויזיה, לחצו על **⏻ (POWER)** (הפעלה/כיבוי).  
הטלוויזיה עוברת למצב המתנה.

4 לאחר שהוגדרו ההגדרות הבסיסיות, יש ללחוץ על **.OK**

### הערות



- אם לא תסיימו את ההתקנה הראשונית, היא תוצג בכל פעם שתפעילו את הטלוויזיה.
- נתקו את כבל החשמל משקע החשמל בזמן שאינכם משתמשים בטלוויזיה למשך זמן רב.

5 על מנת לכבות את הטלוויזיה, לחצו על **⏻ (POWER)** (הפעלה/כיבוי).

## ניהול ערוצים

### הגדרת ערוצים באופן אוטומטי (במצב דיגיטלי) (DTV בלבד)

הכיוון הידני מאפשר לכם להוסיף ערוץ באופן ידני לרשימת הערוצים.

- 1 לחצו על **Home** (ראשי) כדי לגשת לתפריטים הראשיים.
- 2 לחצו על לחצני הניווט כדי לעבור ל-**SETUP** (הגדרות) ולחצו על **OK**.
- 3 לחצו על לחצני הניווט כדי לעבור ל-**Manual Tuning** (כוונן ידני) ולאחר מכן לחצו על **OK**.
- 4 לחצו על לחצני הניווט כדי לעבור ל-**DTV** ולאחר מכן לחצו על **OK**.
- 5 דפדפו בין סוגי הערוצים, ואז הוסיפו או מחקו ערוצים.
- 6 לאחר שתסיימו, לחצו על **EXIT** (יציאה). לאחר שתחזרו לתפריט הקודם, לחצו על **BACK** (אחורה).

#### ! הערות

- אם הטלוויזיה סורקת ערוץ שנחסם, תתבקשו להכניס סיסמה כדי שהערוץ שנסרק יישמר.

### הגדרת ערוצים באופן אוטומטי

השתמשו באפשרות זו כדי למצוא ולשמור את כל הערוצים הזמינים באופן אוטומטי. בעת הפעלת תכנות אוטומטי, כל פרטי השירות שאוחסנו בעבר יימחקו.

- 1 לחצו על **Home** (ראשי) כדי לגשת לתפריטים הראשיים.
- 2 לחצו על לחצני הניווט כדי לעבור ל-**SETUP** (הגדרות) ולחצו על **OK**.
- 3 לחצו על לחצני הניווט כדי לעבור ל-**Auto Tuning** (כוונן אוטומטי) ולאחר מכן לחצו על **OK**.
- 4 בחרו ב-**Start** (התחלה) כדי להתחיל בפעולת הכוונן האוטומטי. הטלוויזיה מבצעת סריקה ושומרת את הערוצים הזמינים באופן אוטומטי.
- 5 לאחר שתסיימו, לחצו על **EXIT** (יציאה). לאחר שתחזרו לתפריט הקודם, לחצו על **BACK** (אחורה).

#### ! הערות

- אם הטלוויזיה סורקת ערוץ שנחסם, תתבקשו להכניס סיסמה כדי שהערוץ שנסרק יישמר.
- אם ברצונכם לשמור כיוון אוטומטי, בחרו ב-**Start** (התחלה) בעזרת לחצני הניווט. לאחר מכן, לחצו על הלחצן **OK**. אחרת, בחרו באפשרות **Close** (סגור).
- **Automatic Numbering** (מספור אוטומטי): בחרו אם להשתמש במספרי הערוצים לכיווןן כפי שנקבעו על-ידי תחנות השידור. (שידור דיגיטלי בלבד)

## הקצאת שם תחנה

ניתן להקצות שם תחנה בעל חמישה תווים לכל מספר ערוץ.

- 1 לחצו על **Home** (ראשי) כדי לגשת לתפריטים הראשיים.
- 2 לחצו על לחצני הניווט כדי לדפדף ולהגיע ל-**SETUP** (הגדרות) ולחצו על **OK**.
- 3 לחצו על לחצני הניווט כדי לעבור אל **Manual Tuning** (כוונן ידני), ולאחר מכן לחצו על **OK**.
- 4 לחצו על לחצני הניווט כדי לעבור ל-**TV** (טלוויזיה). (טלוויזיה דיגיטלית בלבד)
- 5 לחצו על לחצני הניווט למעבר אל **Name** (שם) ולאחר מכן לחצו על **OK**.
- 6 לחצו על לחצני הניווט כדי לבחור את המיקום וכדי לבחור את התו השני, וכן הלאה. ניתן לבחור כל אות בין A ל-Z, מספר בין 0 ל-9, +/- ורווח ולחצו על **OK**.
- 7 לחצו על לחצני הניווט כדי לדפדף ולהגיע ל-**Close** (סגור) ולאחר מכן לחצו על **OK**.
- 8 לחצו על לחצני הניווט כדי לדפדף ולהגיע ל-**Store** (אחסון) ולאחר מכן לחצו על **OK**.
- 9 לאחר שתסיימו, לחצו על **EXIT** (יציאה).
- לאחר שתחזרו לתפריט הקודם, לחצו על **BACK** (אחורה).

הגדרת ערוץ באופן ידני  
(במצב אנלוגי)

Manual Tuning (כיוון ידני) מאפשר כיוון ידני וסידור של התחנות בסדר הרצוי לכם.

- 1 לחצו על **Home** (ראשי) כדי לגשת לתפריטים הראשיים.
- 2 לחצו על לחצני הניווט כדי לדפדף ולהגיע ל-**SETUP** (הגדרות) ולחצו על **OK**.
- 3 לחצו על לחצני הניווט כדי לעבור אל **Manual Tuning** (כוונן ידני), ולאחר מכן לחצו על **OK**.
- 4 לחצו על לחצני הניווט כדי לעבור אל **TV** (טלוויזיה) ולאחר מכן לחצו על **OK**. (טלוויזיה דיגיטלית בלבד)
- 5 לחצו על לחצני הניווט או על לחצני הספרות כדי לעבור לערוץ **השמור** הרצוי.
- 6 לחצו על לחצני הניווט כדי לעבור אל **TV System** (מערכת טלוויזיה). (פרט לאוסטרליה)
- 7 לחצו על לחצני הניווט כדי לעבור אל **Cable ix V/UHF**.
- 8 לחצו על לחצני הניווט או על לחצני הספרות כדי לעבור למספר הערוץ הרצוי.
- 9 לחצו על לחצני הניווט כדי להתחיל בחיפוש.
- 10 לחצו על לחצני הניווט כדי לעבור אל **Store** (אחסון) ולאחר מכן לחצו על **OK**.
- 11 לאחר שתסיימו, לחצו על **EXIT** (יציאה). לאחר שתחזרו לתפריט הקודם, לחצו על **BACK** (אחורה).

## הערות !

- אם הטלוויזיה סורקת ערוץ שנחסם, תתבקשו להכניס סיסמה כדי שהערוץ שנסרק יישמר.
- **BG**: PAL B/G (ניו זילנד / דרום אפריקה / סינגפור / אינדונזיה / ישראל / מלזיה / ויאטנם / אסיה)
- **DK**: PAL D/K (ניו זילנד / דרום אפריקה / סינגפור / אינדונזיה / ישראל / מלזיה / ויאטנם / אסיה)
- **I**: PAL I/II (ניו זילנד / דרום אפריקה / סינגפור / אינדונזיה / ישראל / מלזיה / ויאטנם / אסיה)
- **B/B**: אוסטרליה
- **M**: NTSC-M (דרום אפריקה / אינדונזיה / ישראל / מלזיה / וייטנאם / אסיה)
- לשמירת ערוץ נוסף, חזרו על שלבים 6 עד 10.

## עריכת רשימת ערוצי הטלוויזיה

אם תבחרו לדלג על מספר ערוץ מסוים, משמעות הדבר היא שלא תוכלו לבחור בו באמצעות הלחצן P  $\wedge$  v במהלך צפייה בטלוויזיה.

אם ברצונכם לבחור בערוץ שבעבר בחרתם לדלג עליו, הזינו ישירות את מספר הערוץ בעזרת לחצני הספרות או בחרו בו בתפריט עריכת הערוצים.

פונקציה זו מאפשרת דילוג על התוכניות שנשמרו.

באפשרותכם לשנות את מספר הערוץ באמצעות האפשרות "Move" (הזזה) בתנאי שהאפשרות "Automatic Numbering" (מספור אוטומטי) לא מסומנת כאשר אתם מתחילים בתהליך Auto Tuning (כיוון ערוצים אוטומטי) (טלוויזיה דיגיטלית בלבד).

1 לחצו על Home (ראשי) כדי לגשת לתפריטים הראשיים.

2 לחצו על לחצני הניווט כדי לעבור ל-SETUP (הגדרות) ולחצו על OK.

3 לחצו על לחצני הניווט כדי לעבור ל-Programme Edit (עריכת ערוצים) ולאחר מכן לחצו על OK.

4 לחצו על לחצני הניווט כדי לאחסן או לשמור תכנית.

5 לאחר שתסיימו, לחצו על EXIT (יציאה).

לאחר שתחזרו לתפריט הקודם, לחצו על BACK (אחורה).

בדרך כלל, פעולת הכיוון נחוצה רק כאשר הקליטה ירודה.

1 לחצו על Home (ראשי) כדי לגשת לתפריטים הראשיים.

2 לחצו על לחצני הניווט כדי לדפדף ולהגיע ל-SETUP (הגדרות) ולחצו על OK.

3 לחצו על לחצני הניווט כדי לעבור אל Manual Tuning (כוונן ידני), ולאחר מכן לחצו על OK.

4 לחצו על לחצני הניווט כדי לעבור ל-TV (טלוויזיה) (טלוויזיה דיגיטלית בלבד).

5 לחצו על לחצני הניווט כדי לעבור ל-Fine (עדין).

6 בצעו כיוון עד שתגיעו לתמונה ולשמע המיטבי.

7 לחצו על לחצני הניווט כדי לדפדף ולהגיע ל-Store (אחסון) ולאחר מכן לחצו על OK.

8 לאחר שתסיימו, לחצו על EXIT (יציאה).

לאחר שתחזרו לתפריט הקודם, לחצו על BACK (אחורה).

## במצב טלוויזיה

## מחיקת ערוץ

- 1 לחצו על לחצני הניווט כדי לבחור בערוץ שברצונכם למחוק.
- 2 לחצו על הלחצן האדום כדי למחוק את הערוץ המבוקש.

## ! הערות

- הערוץ שבחרתם יימחק. כל הערוצים שאחריו יעברו מיקום אחד כלפי מעלה.

## העברת ערוץ

- 1 לחצו על לחצני הניווט כדי לבחור מספר ערוץ שברצונכם להעביר.
- 2 לחצו על הלחצן הירוק כדי לפתוח את מספר הערוץ ולאחר מכן לחצו על לחצני הניווט.
- 3 לחצו על הלחצן הירוק כדי לשחרר.

## דילוג על מספר ערוץ

- 1 לחצו על לחצני הניווט כדי לבחור מספר ערוץ שברצונכם לדלג עליו.
- 2 לחצו על הלחצן הכחול כדי לבחור בערוץ המבוקש.
- 3 לחצו על הלחצן הכחול כדי לשחרר.

## ! הערות

- כאשר יש לדלג על ערוצים, הערוצים שעליהם בחרתם לדלג יופיעו בכחול וערוצים אלו לא יבחרו על-ידי הלחצנים P  $\wedge$  v בזמן הצפייה בטלוויזיה.
- אם ברצונכם לבחור בערוץ שבעבר בחרתם לדלג עליו, הזינו ישירות את מספר הערוץ בעזרת לחצני הספרות או בחרו בו בתפריט עריכת הערוצים.

## במצב DTV/Radio

## דילוג על מספר ערוץ

- 1 לחצו על לחצני הניווט כדי לבחור בערוץ שברצונכם לדלג עליו.
- 2 לחצו על הלחצן הכחול כדי לבחור בערוץ המבוקש.
- 3 לחצו על הלחצן הכחול כדי לשחרר.

## ! הערות

- כאשר יש לדלג על ערוצים, הערוצים שעליהם בחרתם לדלג יופיעו בכחול וערוצים אלו לא יבחרו על-ידי הלחצנים P  $\wedge$  v בזמן הצפייה בטלוויזיה.
- אם ברצונכם לבחור בערוץ שבעבר דילגתם עליו, הזינו ישירות את מספר הערוץ בעזרת לחצני הספרות או בחרו בו בתפריט עריכת הערוצים או ב-EPG.

## נעילה של מספר ערוץ

- 1 לחצו על לחצני הניווט כדי לבחור בערוץ שברצונכם לנעול.
- 2 לחצו על הלחצן הצהוב כדי לבחור בערוץ המבוקש.
- 3 לחצו על הלחצן הצהוב כדי לשחרר.

## ! הערות

- ניתן לרשום אותו כערוץ נעול גם כאשר Lock System (מערכת נעילה) מושבתת.

## בחירה של רשימת הערוצים

ניתן לבדוק אילו ערוצים שמורים בזיכרון על-ידי הצגת רשימת הערוצים.

### הצגת רשימת ערוצים

- 1 לחצו על LIST (רשימה) כדי לגשת לרשימת הערוצים.
- 2 לחצו על הלחצן הכחול כדי להפעיל את אפשרות עריכת הערוצים.

### הערות !

- ייתכן שתראו מספר ערוצים המופיעים בכחול. ערוצים אלו הוגדרו לדילוג על ידי תכנות אוטומטי או במצב עריכת הערוצים.
- מספר ערוצים המוצגים עם מספר ערוץ המופיע ברשימת הערוצים מציינים שלא הוקצה שם לערוצים אלו.

### בחירת ערוץ מתוך רשימת הערוצים

- 1 לחצו על לחצני הניווט כדי לבחור ערוץ.
- 2 לחצו על OK כדי לעבור לערוץ הנבחר.

### הערות !

- לחצו על TV/RAD במצב טלוויזיה דיגיטלית. (תתבצע החלפה בין מצבי TV, DTV ורדיו בערוץ שבו אתם צופים.)

## נעילה של מספר ערוץ

- 1 לחצו על לחצני הניווט כדי לבחור בערוץ שברצונכם לנעול.
- 2 לחצו על הלחצן הצהוב כדי לבחור בערוץ המבוקש.
- 3 לחצו על הלחצן הצהוב כדי לשחרר.

### הערות !

- ניתן לרשום אותו כערוץ נעול גם כאשר Lock System (מערכת נעילה) מושבתת.

## בחירת ערוצים מועדפים

- 1 לחצו על לחצני הניווט למעבר לערוץ הרצוי.
- 2 לחצו על לחצן FAV (מועדפים) כדי להוסיף ערוץ מתאים לרשימת המועדפים של הקבוצה המועדפת הנוכחית.
- 3 לחצו על לחצן FAV כדי לשחרר.

## בחירת קבוצת ערוצים מועדפים

- 1 לחצו על לחצני הניווט למעבר לערוץ הרצוי.
- 2 לחצו על לחצן Q.MENU כדי להציג חלון מוקפץ שבו ניתן לבצע שינויים ברשימת המועדפים.
- 3 לחצו על לחצני הניווט כדי לדפדף ולבחור קבוצה מועדפת ולאחר מכן לחצו על OK.

## דפדוף ברשימת הערוצים

- 1 לחצו על הלחצנים  $P \wedge v$  כדי לעבור בין הדפים.
- 2 לחצו על LIST כדי לחזור למצב צפייה רגיל.

## הצגת רשימת הערוצים המועדפים

- 1 לחצו על FAV כדי לגשת לרשימת הערוצים.
- 2 לאחר שתסיימו, לחצו על EXIT (יציאה).

תיאור	לחצן
הפעילו את עריכת הערוצים.	לחצן כחול
הערוץ הנוכחי נבחר/ בוטלה בחירתו כערוץ מועדף בקבוצה הנוכחית.	לחצן צהוב
בחר בערוץ שברצונך לצפות בו	OK
הקבוצה המועדפת השתנתה.	< >



>	מציג את המידע אודות הערוץ הבא.
▲ ▼	מציג מידע נוסף אודות הערוץ.

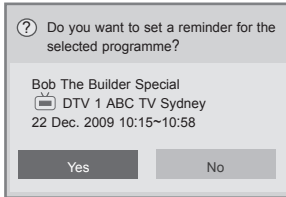

OK	מופיע חלון מוקפץ עבור הגדרות תזכורת.
< >	בחרו במצב הגדרת <b>Timer Remind</b> (תזכורת של טיימר).

## EPG (לוח שידורים אלקטרוני) (במצב דיגיטלי)

תכונה זו לא זמינה בניו זילנד.

- האיור המוצג להלן עשוי להיות שונה ממראה הטלוויזיה שלכם.

מערכת זו מגיעה עם לוח שידורים אלקטרוני (EPG) אשר יסייע לכם לנווט בין כל אפשרויות התצוגה האפשריות.

לוח השידורים האלקטרוני מספק מידע כגון רשימות ערוצים, זמני התחלה וסיום עבור כל השירותים הזמינים. כמו כן, מידע מפורט אודות הערוצים השונים זמין לעתים בלוח השידורים האלקטרוני (הזמינות והכמות של המידע אודות הערוצים משתנה בהתאם למשדר).

פונקציה זו ניתנת לשימוש רק כאשר המידע של לוח השידורים האלקטרוני משודר על-ידי חברות שידור. לוח השידורים האלקטרוני מציג את פרטי הערוץ למשך 8 הימים הבאים.

יש לכוון את השעון בתפריט **Time** (שעה), לפני השימוש בפונקציית לוח השידורים האלקטרוני.

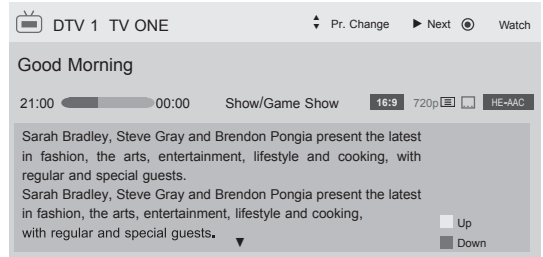

## הפעלה/כיבוי של לוח שידורים אלקטרוני

1 לחצו על **GUIDE** (מדריך) כדי להפעיל או לכבות את לוח השידורים האלקטרוני.

## בחירת ערוץ

1 לחצו על לחצני הניווט או על **P ▲ ▼** כדי לעבור לערוץ הרצוי.

- לחצו על **INFO** (מידע) כדי להציג מידע אודות הערוץ הנוכחי.

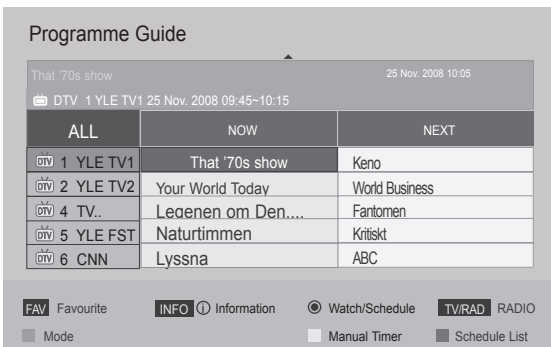

מוצג בערוץ טלוויזיה או בערוץ DTV.	
מוצג בערוץ רדיו.	
מוצג בערוץ MHEG.	
מוצג בערוץ HE-AAC.	
יחס גובה-רוחב של ערוץ שידור.	
יחס גובה-רוחב של ערוץ שידור.	
מוצג בערוץ טטקסט.	
מוצג בערוץ עם כתוביות.	
מוצג בערוץ מעורבל.	
מוצג בערוץ Dolby Digital.	
מוצג בערוץ Dolby Digital PLUS.	
רזולוציה של ערוץ שידור: 1080i/p, 720p, 576i/p	

### Date Change Mode (מצב שינוי מידע)

תיאור	לחצן
כיבוי מצב הגדרת תאריך.	הלחצן הירוק
	v
	BACK (אחורה)
מעבר לתאריך שנבחר.	OK
בחירת תאריך.	< >
כיבוי EPG.	GUIDE (מדריך)
	EXIT

### Extended Description Box (תיבת תאור מפורט)

תיאור	לחצן
'מידע מפורט' מופעל או כבוי.	GUIDE (מדריך)
מעבר למעלה/למטה בטקסט.	^ v
כיבוי EPG.	GUIDE (מדריך)
	EXIT

### Remind Setting Mode (מצב הגדרת תזכורות)

תיאור	לחצן
כיבוי מצב Manual Timer (טיימר ידני).	BACK (אחורה)
בחירה בהגדרת פונקציית תזכורת.	^ v
בחירה ב-Start Time (שעת התחלה) או בערוץ.	< >
שמירת תזכורת של טיימר.	OK

### Schedule List Mode (מצב רשימת לוח זמנים)

אם יצרתם רשימת לוח זמנים, התוכנית שתזמנתם תוצג בשעה שתוזמנה גם אם אתם צופים בתוכנית אחרת באותה שעה.

תיאור	לחצן
מעבר למצב Manual Timer (טיימר ידני).	לחצן צהוב
	לחצן כחול
מעבר למצב Guide (מדריך).	GUIDE (מדריך)
	BACK (אחורה)
כיבוי Schedule List (רשימת לוח זמנים).	OK
בחרו באפשרות הרצויה (Modify/Delete/ Delete All) (שינוי/מחיקה/מחק הכל).	OK
בחרו ערוץ.	^ v
מעבר למעלה/למטה בעמוד.	P ^ v

### מצב מדריך Now/Next (כעת/התוכנית הבאה)

באפשרותכם להציג תוכנית שמשודרת באותו הרגע ותוכנית אחת שתשודר לאחריה.

תיאור	לחצן
לחצן אדום	שינוי מצב לוח השידורים האלקטרוני.
לחצן צהוב	כניסה למצב Manual Timer (טיימר ידני).
לחצן כחול	כניסה למצב Schedule List (רשימת לוח זמנים).
OK	כאשר האפשרות 'Now' (כעת) נבחרת, הטלוויזיה עוברת לתוכנית שנבחרה ולוח השידורים האלקטרוני נעלם. כאשר האפשרות 'Next' (התוכנית הבאה) נבחרת, מופיע חלון מוקפץ להזמנת התוכנית.
< >	בחירה בתוכנית המשודרת כעת (NOW) או בתוכנית הבאה בתור (NEXT).
^ v	בחירת ערוץ השידור.
P ^ v	מעבר למעלה/למטה בעמוד.
GUIDE (מדריך)	כיבוי EPG.
BACK (אחורה)	
EXIT	
TV/RAD	בחירת ערוץ DTV או ערוץ רדיו.
INFO	הפעלה או כיבוי של המידע המפורט.

### מצב 8 Day Guide (מדריך ל-8 ימים)

תיאור	לחצן
לחצן אדום	שינוי מצב לוח השידורים האלקטרוני.
הלחצן הירוק	כניסה למצב כיוון תאריך.
לחצן צהוב	כניסה למצב Manual Timer (טיימר ידני).
לחצן כחול	כניסה למצב Schedule List (רשימת לוח זמנים).
OK	כאשר האפשרות 'Currently broadcasting program' (התוכנית המשודרת כעת) נבחרת, מתבצע מעבר לערוץ שנבחר ולוח השידורים האלקטרוני נעלם. כאשר האפשרות 'Future broadcasting program' (התוכנית המשודרת בעתיד) נבחרת, מופיע חלון מוקפץ להזמנת התוכנית.
< >	בחרו ערוץ.
^ v	בחירת ערוץ השידור.
P ^ v	מעבר למעלה/למטה בעמוד.
GUIDE (מדריך)	כיבוי EPG.
BACK (אחורה)	
EXIT	
TV/RAD	בחירת ערוץ DTV או ערוץ רדיו.
INFO	הפעלה או כיבוי של המידע המפורט.

## טלטקסט בשירות הדיגיטלי

- 1 לחצו על לחצני הספרות או על הלחצן P א v כדי לבחור בשירות כלשהו שמסדר טלטקסט דיגיטלי.
- 2 לחצו על TEXT (טקסט) או על הלחצנים הצבעוניים כדי לעבור לטלטקסט.
- 3 עקבו אחר ההנחיות המופיעות בטלטקסט הדיגיטלי ולחצו על הלחצנים הבאים כדי לעבור לשלב הבא: OK, לחצני הניווט, לחצני הצבעים **אדום**, **ירוק**, **צהוב וכחול**, לחצני הספרות וכו'.
- 4 לחצו על TEXT (טקסט) או על הלחצנים הצבעוניים כדי לכבות את הטלטקסט הדיגיטלי ולחזור לצפייה בטלוויזיה. שירותים מסוימים יאפשרו לכם לגשת לשירותי טקסט על-ידי לחיצה על הלחצן **האדום**.

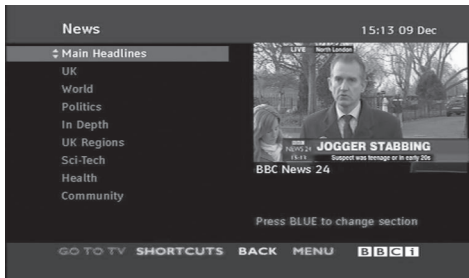

## MHEG (קבוצה של מומחי קידוד מידע אודות מולטימדיה והיפרמדיה) (במצב דיגיטלי)

תכונה זו אינה זמינה בכל הארצות.

הטלוויזיה מעניקה לך גישה לטלטקסט דיגיטלי המשופר בצורה ניכרת מבחינות רבות כגון טקסט, גרפיקה וכו'.

דרך טלטקסט דיגיטלי זה באפשרותכם לגשת לשירותי טלטקסט דיגיטלי מיוחדים ולשירותים ספציפיים המשדרים טלטקסט דיגיטלי.

## טלטקסט במסגרת השירות הדיגיטלי

- 1 לחצו על לחצני הספרות או על הלחצן P א v כדי לבחור בשירות דיגיטלי שמסדר טלטקסט דיגיטלי.
- 2 עקבו אחר ההנחיות המופיעות בטלטקסט הדיגיטלי ועברו לשלב הבא באמצעות הלחצנים הבאים: TEXT (טקסט), OK, לחצני ניווט, הלחצן **האדום**, הירוק, **הצהוב**, **הכחול**, לחצני הספרות וכו'.
- 3 כדי לשנות את שירות הטלטקסט הדיגיטלי, בחרו שירות אחר באמצעות לחצני הספרות או הלחצן P א v.



**תכונה זו זמינה בניו זילנד בלבד.**

- בניו זילנד, לחיצה על לחצן Guide תציג במסך את ה-MHEG-EPG שסופק על-ידי ניו זילנד.

מערכת זו כוללת את תקן (Multimedia and) MHEG hypermedia information coding expert group - קבוצה של מומחי קידוד מידע אודות מולטימדיה והיפרמדיה) המסייע בניווט דרך כל אפשרויות התצוגה האפשריות.

**בחירת ערוץ**

- 1 לחצו על לחצני הניווט כדי לצפות במידע אודות ערוץ השידור.
- 2 לחץ על לחצני הניווט כדי להחליף את הערוץ הרצוי.
- 3 לחצו על OK כדי להסיר את MHEG לאחר המעבר לערוץ שאותו בחרתם.

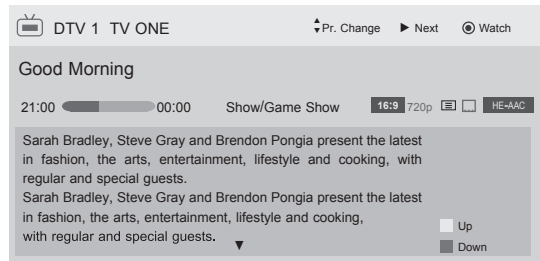

**Programme Listing Mode (מצב רשימות ערוצים)**

תיאור	לחצן
בחירת מידע אודות התוכנית המשודרת.	^ v
בחירת ערוץ.	< >
מעבר ל-Next Week (השבוע הבא) או ל-Previous Day (היום הקודם).	לחצן צהוב
מעבר ל-Next Day (היום הבא) או ל-Today (היום).	לחצן כחול
ה-MHEG ייעלם לאחר המעבר לערוץ שבחרתם.	OK
שנו למצב Now/Next (כעת/התוכנית הבאה).	GUIDE (מדריך)
כיבוי MHEG.	BACK (אחורה)
הפעלה או כיבוי של המידע המפורט.	INFO

**מצב מדריך Now/Next (כעת/התוכנית הבאה).**

באפשרותכם להציג ערוץ שמשודר באותו הרגע וערוץ אחר שמתוזמן לשידור אחריו.

תיאור	לחצן
בחרו את הערוץ הרצוי.	^ v
ה-MHEG ייעלם אחרי המעבר לערוץ שבחרתם.	OK
מעבר למצב Listing (רשימה).	GUIDE (מדריך)
כיבוי MHEG.	BACK (אחורה)
הפעלה או כיבוי של המידע המפורט.	INFO

- לחצו על INFO (מידע) כדי להציג מידע אודות הערוץ הנוכחי.

מוצג בערוץ טלוויזיה או בערוץ DTV.	
מוצג בערוץ רדיו.	
מוצג בערוץ MHEG.	
מוצג בערוץ HE-AAC.	
יחס גובה-רוחב של ערוץ שידור.	
יחס גובה-רוחב של ערוץ שידור.	
מוצג בערוץ טלטקסט.	
מוצג בערוץ עם כתוביות.	
מוצג בערוץ מעורבל.	
מוצג בערוץ Dolby Digital.	
מוצג בערוץ Dolby Digital PLUS.	
1080i/p, 720p, 576i/p רזולוציה של ערוץ שידור	

**כיבוי/הפעלה של MHEG**

- 1 לחצו על GUIDE (מדריך) כדי להפעיל או לכבות את MHEG.

- **Just Scan**: מציג את גודלה המקורי של התמונה, ללא חיתוך של הקצוות.



**! הערות**

- אם תבחרו ב-Just Scan, אתם עשויים להבחין בהפרעות בתמונה הנקלטת בטלוויזיה.

- **Original**: כאשר הטלוויזיה מקבלת שידורי מסך רחב, יתבצע מעבר אוטומטי לפורמט התמונה המתקבלת.

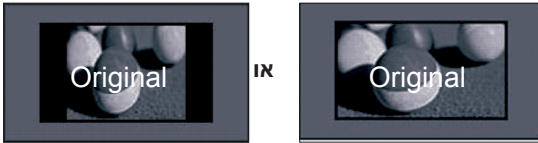

- **Full Wide (טלוויזיה דיגיטלית בלבד)**:

כשהטלוויזיה קולטת את אות לצפייה במסך רחב, תתבקשו לכוון את התמונה באופן אופקי או אנכי, ביחס לינארי כך שתכסה את מלוא שטח המסך.

וידאו ביחס גובה-רוחב של 4:3 או של 14:9 נתמך במסך מלא ללא כל עיוות וידאו באמצעות קלט DTV.



- **4:3**: שינוי גודל התמונה לסטנדרט 4:3 ללא עיוותים.



**שימוש באפשרויות נוספות**

**כיוון יחס רוחב/גובה**

שנו את גודלה של תמונה כדי לצפות בה בצורה מיטבית ע"י לחיצה על **RATIO** (יחס רוחב/גובה) תוך כדי צפייה בטלוויזיה.

**! הערות**

- תוכלו גם לשנות את גודל התמונה ע"י לחיצה על **Q. MENU** או מעבר לאפשרות **Aspect Ratio** (יחס רוחב/גובה) בתפריטי תמונה.
- לאפשרות **Zoom Setting** (הגדרת זום), בחרו באפשרות **Zoom 14:9** ו-**Cinema Zoom** בתפריט **Ratio** (יחס רוחב/גובה). לאחר השלמת **Zoom Setting** (הגדרת הזום), התצוגה תחזור לתפריט **Q.Menu**.
- באפשרותכם לבחור רק בפורמטים 16:9, 4:3 (מסך רחב), 14:9, **Zoom/Cinema Zoom** במצב **Component**.
- באפשרותכם לבחור רק בפורמטים 16:9, 4:3 (מסך רחב), 14:9, **Zoom/Cinema Zoom** במצב **HDMI**.
- באפשרותכם לבחור רק בפורמטים 16:9, 4:3 (מסך רחב) במצבים **HDMI-PC** ו-**RGB-PC** בלבד.
- במצב **DTV/HDMI/Component** (מעל 720p), האפשרות **Just Scan** זמינה.
- במצב **DTV 576p** האפשרות **Just Scan** זמינה באוסטרליה/ניו זילנד בלבד.

- **16:9**: הגדלת תמונה כך שתתאים לרוחב המסך.



## החלפה בין מצבי AV

לכל מצב AV קיימות הגדרות תמונה וקול מיטביות. לחצו שוב ושוב על הלחצן **AV MODE** ובחרו במצב המתאים.

תיאור	Mode
חזרה להגדרות הקודמות שהותאמו אישית.	<b>Off</b> (כבוי)
השתמשו בהגדרות הקול והתמונה המיטביות לחוויה קולנועית.	<b>Cinema</b> (קולנוע) או <b>Cinema</b> <del>THX</del>
השתמשו בהגדרות הקול והתמונה המיטביות עבור אירועי ספורט דינמיים ומהירים.	<b>Sport</b> (ספורט)
השתמשו בהגדרות הקול והתמונה המיטביות עבור משחקים דינמיים ומהירים. כאשר אתם משחקים בקונסולות ה-PlayStation או ה-Xbox, מומלץ לעשות שימוש במצב <b>Game</b> (משחק). עם הכניסה למצב <b>Game</b> (משחק), אפשרויות הקשורות לאיכות התמונה יוגדרו באופן מיטבי עבור משחקי מחשב/טלוויזיה.	<b>Game</b> (משחק)

### הערות !

- אם בחרתם באפשרות **Off** (כבוי) במצב AV, התמונה והקול שהגדרתם מראש ייבחרו.

## שימוש ברשימת הקלט

### בחירת מקור קלט

- לחצו על **INPUT** (קלט) כדי לגשת למקורות הקלט. - ההתקן המחובר יוצג בכל מקור קלט.

### הערות !

- תוכלו גם לגשת למקור הקלט בעזרת האפשרות **INPUT** (קלט) בתפריטים הראשיים.

- לחצו על לחצני הניווט כדי לעבור לאחד ממקורות הקלט, ולאחר מכן לחצו על **OK**.
  - האיור המוצג להלן עשוי להיות שונה ממראה הטלוויזיה שלכם.

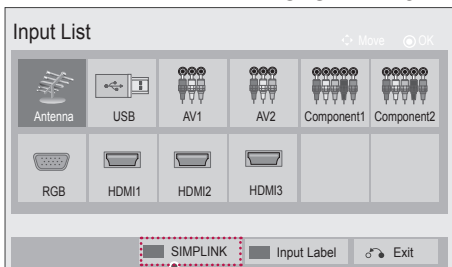

(טלוויזיות LED LCD/LCD בלבד)

- 14:9**: באפשרותכם לצפות בפורמט התמונה 14:9 או בערוצי טלוויזיה כלליים במצב 14:9. מסך 14:9 מוצג באופן זהה למסך 4:3, אך הוא מוגדל כלפי מעלה וכלפי מטה.



- Zoom (זום)**: הגדלת תמונה כך שתתאים לרוחב המסך. ייתכן כי חלקה העליון או התחתון של התמונה לא יופיע.

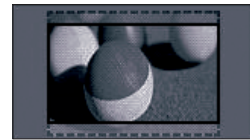

### הערות !

- אם תעברו לאפשרות **Aspect Ratio** (יחס רחב/גובה) בתפריטים המהירים.
  - לחצו על לחצני הניווט כדי למתוח את התמונה במאונך.
  - להזזת מיקוד הזום למעלה או למטה, לחצו על לחצני הניווט.

- Cinema Zoom** (זום קולנועי): מגדיל תמונה ליחס **cinemascope 2.35:1**.
  - כדי לחזור ליחס **cinema zoom**, לחצו על לחצני הניווט ושנו את הערך הנע בין 1 ל-16.
  - להזזת מיקוד הזום למעלה או למטה, לחצו על לחצני הניווט.



### הערות !

- ייתכן כי יופיעו עיוותים בתמונה אם תנסו להגדיל או להקטין אותה.

## נעילת הלחצנים על הטלוויזיה (Child Lock)

יש לנעול את הלחצנים על הטלוויזיה כדי למנוע פעולות בלתי רצויות או תאונות העשויות להיגרם ע"י ילדים.

- 1 לחצו על **Home** (ראשי) כדי לגשת לתפריטים הראשיים.
- 2 לחצו על לחצני הניווט כדי לעבור ל-**LOCK** (נעילה) ולאחר מכן לחצו על **OK**.
- 3 לחצו על לחצני הניווט כדי לעבור ל-**Key Lock** (נעילת מקשים) ולאחר מכן לחצו על **OK**.
- 4 בחרו ב-**ON** (מופעל) כדי להפעיל את אפשרות נעילת הלחצנים.

- כדי לבטל את אפשרות נעילת הלחצנים, בחרו ב-**Off** (כבוי).

- 5 לאחר שתסיימו, לחצו על **EXIT** (יציאה). לאחר שתחזרו לתפריט הקודם, לחצו על **BACK** (אחורה).

### ⚠ הערות

- הטלוויזיה מתוכננת לשמור את ההגדרות האחרונות שהוזנו אליה טרם כיבויה.
- אם תכבו את הטלוויזיה כאשר אפשרות **Key Lock** (נעילת מקשים) מופעלת, עליכם ללחוץ על לחצני **INPUT, P, A, V, ⏪** או על לחצני הספרות שעל השלט.
- אם תלחצו על לחצן כלשהו על הטלוויזיה כאשר אפשרות נעילת המקשים מופעלת, תוצג על המסך ההודעה הבאה: **Key Lock**.

מקור כניסה	תיאור
<b>Antenna</b>	בחרו באפשרות זו בעת צפייה בטלוויזיה. (DTV בלבד: בחרו באפשרות זו בעת צפייה ב-DTV/RADIO/TV).
<b>USB</b>	בחרו באפשרות זו בעת שימוש ב-USB, בהתאם לסוג המחבר.
<b>AV</b>	בחרו באפשרות זו בעת צפייה במכשיר וידאו או בציוד חיצוני.
<b>Component</b>	בחרו באפשרות זו בעת שימוש ב-DVD או בממיר הדיגיטלי, בהתאם לסוג המחבר.
<b>RGB</b>	בחרו באפשרות זו בעת שימוש במחשב, בהתאם לסוג המחבר.
<b>HDMI</b>	בחרו באפשרות זו בעת שימוש ב-DVD, במחשב או בממיר דיגיטלי, בהתאם לסוג המחבר.

מקורות הקלט המחוברים מוצגים בשחור, ומקורות הקלט המנותקים באפור.

- להוספת תווית קלט, לחצו על הלחצן הכחול. ניתן לזהות בקלות התקנים המחוברים לכל מקורות הקלט.
- כדי לגשת ל-SIMPLINK, לחץ על הלחצן האדום. אם תבחרו באפשרות "SIMPLINK" ו-"ON" (מופעל), החלון המוקפץ עבור כניסת HDMI לא יוצג (בטלוויזיות LCD/LED בלבד).

### הוספת תווית קלט

הוסיפו תווית למקור קלט כדי שתוכלו לזהות בקלות התקן המחובר לכל אחד ממקורות הקלט.

- האיור המוצג להלן עשוי להיות שונה ממראה הטלוויזיה שלכם.

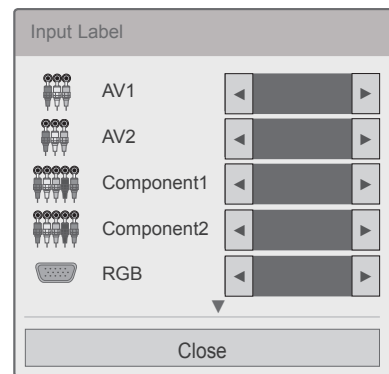

- 1 לחצו על **INPUT** (קלט) כדי לגשת למקורות הקלט.
- 2 לחצו על לחצני הניווט כדי לעבור לאחד ממקורות הקלט.
- 3 לחצו על הלחצן הכחול.
- 4 לחצו על לחצני הניווט כדי לעבור לאחד ממקורות הקלט, ולאחר מכן לחצו על **OK**.
- 5 לאחר שתסיימו, לחצו על **Close** (יציאה). לאחר שתחזרו לתפריט הקודם, לחצו על **BACK** (אחורה).

## שימוש בתפריט המהיר

התאמה אישית של תפריטים בהם נעשה שימוש לעיתים קרובות

- 1 לחצו על **Q. MENU** כדי לגשת לתפריטים המהירים.
- 2 לחצו על לחצני הניווט למעבר בין התפריטים, ולאחר מכן לחצו על **OK**.
- האיור המוצג להלן עשוי להיות שונה ממראה הטלוויזיה שלכם.

### הערות !

- התפריטים והאפשרויות הזמינות עשויים להשתנות עפ"י התקן הקלט המחובר.

- 3 לחצו על לחצני הניווט למעבר לאפשרות הרצויה.
- 4 לאחר שתסיימו, לחצו על הלחצן **Q. MENU**.

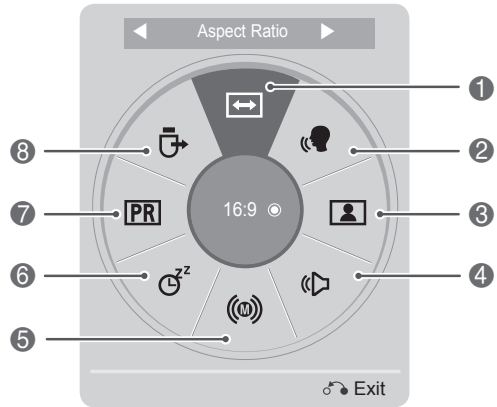

תיאור	Menu (תפריט)	
שינוי גודל התמונה (16:9, Just Scan, Original, מקורי), Full Wide (רוחב מלא), 14:9, 4:3, Cinema Zoom (זום קולנועי), Zoom (זום)	Aspect Ratio (יחס גובה-רוחב)	1
על-ידי הבחנה בין טווח התדרים האנושי לבין תדרים אחרים, המשתמשים יכולים לשמוע קולות אנושיים בצורה טובה יותר	Clear Voice II	2
שינוי מצב התמונה (Intelligent sensor (חיישן חכם), Vivid (חי), Standard (רגיל), APS, Bright, Cinema (קולנועי) או Cinema Game (משחק), Room (חדר בהיר), Sport (ספורט), Expert1, Expert2, Photo (משחק))	מצב Picture (תמונה) (בהתאם לדגם)	3
שינוי מצב השמע (Standard (רגיל), Music, (מוזיקה), Cinema, (קולנועי), Sport (ספורט), Game (משחק))	Sound Mode (מצב קול)	4
בחירת יציאת השמע	Audio (שמע) או Audio Language (שפת השמע)	5
קבעו את משך הזמן עד לכיבוי הטלוויזיה	Sleep Timer (טיימר שינה)	6
כיבוי/הפעלת דילוג	Skip Off/On (דילוג מופעל/כבוי)	7
הוצאה של התקן USB שחובר לטלוויזיה	USB Device (התקן USB)	8



- הטלוויזיה מופעלת מחדש עם סיום ההורדה.

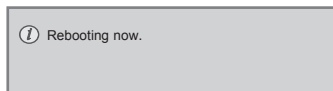

### הערות !

- במהלך ההתקדמות של עדכון התוכנה, שימו לב להוראות הבאות:
  - אין לנתק את אספקת החשמל של הטלוויזיה.
  - אין לנתק את האנטנה.
  - לאחר עדכון התוכנה, באפשרותכם לאשר את גירסת התוכנה בתפריט Software Update (עדכון תוכנה).
  - הורדת התוכנה עשויה לארוך מספר שעות, לכן יש לוודא שהטלוויזיה ממשיכה לפעול.
  - תהליך הורדת התוכנה מתבצע רק במצב Standby (המתנה) או ב-MUX באמצעות Software Update Service (שירות עדכון תוכנה), ומופסק כאשר כבל החשמל או בזמן צפייה ב-MUX ללא Software Update Service (שירות עדכון תוכנה).
  - כאשר אתם חוזרים למצב Standby (המתנה) או למצב MUX באמצעות Software Update Service (שירות עדכון תוכנה), תהליך הורדת התוכנה ימשיך מהנקודה שבה הוא עצר.

## שירות לקוחות ותמיכה

### בדיקת אפשרות עדכון תוכנה

(טלוויזיה דיגיטלית בלבד)

הורדת תוכנה למכשיר באמצעות מערכת השידורים הקרקעית הדיגיטלית.

- 1 לחצו על **Home** (ראשי) כדי לגשת לתפריטים הראשיים.
  - 2 לחצו על הלחצן האדום למעבר ל-**Customer Support** (שירות לקוחות).
  - 3 לחצו על לחצני הניווט כדי לעבור ל-**Software Update** (עדכוני תוכנה).
  - 4 לחצו על לחצני הניווט כדי לעבור ל-**ON** (מופעל) ולאחר מכן לחצו על **OK**.
  - 5 אם אתם בוחרים באפשרות **On** (מופעל), תוצג תיבת הודעה לאישור המשתמש המודיעה שנמצאה תוכנה חדשה.
- 5 לאחר שתסיימו, לחצו על **EXIT** (יציאה).  
לאחר שתחזרו לתפריט הקודם, לחצו על **BACK** (אחורה).

בעת השימוש בשירות **"Software Update"** (עדכון תוכנה)

- לעיתים, שידור של מידע אודות עדכוני תוכנות דיגיטליות יגרום לתצוגה של התפריט הבא על-גבי מסך הטלוויזיה.

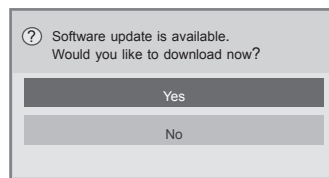

- Simple Update : זרימת עדכונים אחרונים

- בחירה ב-**"Yes"** תגרום להתחלת תהליך ההורדה. בשלב זה, לא יוצג חלון התקדמות מוקפץ.
- ניתן לבדוק את מצב התקדמות ההורדה מתוך התפריט Software Update (עדכוני תוכנה).

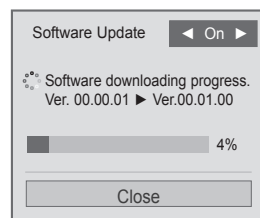

## שימוש במידע אודות המוצר והשירותים

- לקבלת מידע אודות המוצר והשירותים
- 1 לחצו על **Home** (ראשי) כדי לגשת לתפריטים הראשיים.
  - 2 לחצו על הלחצן האדום למעבר ל-**Customer Support** (שירות לקוחות).
  - 3 לחצו על לחצני הניווט כדי לעבור ל-**Product/Service Info** (מידע מוצר/שירותים).  
תוכלו לברר מידע אודות מוצר/שירותים עפ"י הדגם שברשותכם.
  - 4 לאחר שתסיימו, לחצו על **EXIT** (יציאה). לאחר שתחזרו לתפריט הקודם, לחצו על **BACK** (אחורה).

## בדיקת התמונה / השמע

- כדי להתחיל בבדיקות תמונה ושמע.
- 1 לחצו על **Home** (ראשי) כדי לגשת לתפריטים הראשיים.
  - 2 לחצו על הלחצן האדום למעבר ל-**Customer Support** (שירות לקוחות).
  - 3 לחצו על לחצני הניווט למעבר ל-**Picture Test** (בדיקת תמונה) או **Sound Test** (בדיקת שמע).
  - 4 לחצו על לחצני הניווט למעבר ל-**Yes** (אישור) ולחצו על **OK**.
  - 5 לאחר שתסיימו, לחצו על **EXIT** (יציאה). לאחר שתחזרו לתפריט הקודם, לחצו על **BACK** (אחורה).

## שימוש ב-Signal Test (בדיקת אות)

(טלוויזיה דיגיטלית בלבד)

- לצפייה במידע אודות יצרן, דגם/סוג, מספר סידורי וגרסת התוכנה.
- 1 לחצו על **Home** (ראשי) כדי לגשת לתפריטים הראשיים.
  - 2 לחצו על הלחצן האדום למעבר ל-**Customer Support** (שירות לקוחות).
  - 3 לחצו על לחצני הניווט כדי לעבור ל-**Signal Test** (בדיקת אות).
  - 4 לחצו על **OK**.
- יצרן, דגם/סוג, גרסת תוכנה ומידע אודות הערוץ.
- 5 לאחר שתסיימו, לחצו על **EXIT** (יציאה). לאחר שתחזרו לתפריט הקודם, לחצו על **BACK** (אחורה).

### הערות !

- הפונקציה מציגה את המידע ואת עוצמת האות של ה-MUX\* המכוון.
- הפונקציה מציגה את המידע לגבי האות ואת שם השירות של ה-MUX\* שנבחר.  
(MUX\*: קטגוריה גבוהה יותר של ערוצים בשידורי דיגיטלי (MUX יחיד כולל מספר ערוצים)).

## הדמיית 3D

(בדגמי 3D בלבד)

### טכנולוגיית 3D

טלוויזיה זו יכולה להציג ב-3D דרך שידורי 3D או בזמן שהטלוויזיה מחוברת להתקן תואם, כגון נגן Blue-ray 3D. אתם זקוקים להתקן מסוג זה לצפייה בטלוויזיה ב-3D. טלוויזיית 3D מציגה שתי תמונות נפרדות המיועדות עבור כל עין. על הצופה לחבוש משקפי 3D על מנת לצפות בתמונות בפורמט 3D.

#### אזהרה

- אנו ממליצים שתשמור על מרחק מינימלי של פי שניים מגודל המסך (אכסון) כאשר אתם צופים בתלת מימד.
- אם תצפו בהדמיית ה-3D מקרוב מידי או במשך זמן ארוך, הדבר עלול להזיק לראייתכם.
- צפייה בטלוויזיה או משחק במשחקי וידיאו הכוללים הדמיית 3D ומצריכים שימוש במשקפי 3D למשך זמן ממושך עלולים לגרום לנמנום, כאבי ראש או עייפות לכם ו/או לעיניכם. אם אתם חווים כאבי ראש, או שאתם מרגישים עייפות או נמנום, הפסיקו את הצפייה בטלוויזיה ונחו.
- נשים בהיריון, קשישים ואנשים עם בעיות לב או הסובלים מעייפות חייבים להימנע מצפייה בטלוויזיית 3D.
- הדמיית 3D מסוימת עלולה לגרום לכם להתכווץ או לחמוק מתמונת הווידאו המוצגת. לכן, מומלץ שלא תצפו בטלוויזיית 3D בסמוך לחפצים שבירים או בסמוך לחפצים העלולים להתהפך בקלות.
- אנא מינעו מילדים מתחת לגיל 5 מלצפות בטלוויזיית 3D. הדבר עלול להשפיע על התפתחות הראייה שלהם.
- אזהרה בנוגע להתקפות העלולות להיגרם כתוצאה מרגישות לאור: צופים מסוימים עלולים לחוות התקף אפילפסיה בזמן חשיפה לגורמים מסוימים, כולל אורות בוהקים או תמונות מטלוויזיה או משחקי מחשב. אם יש לכם היסטוריה של התקפים או של מחלת הנפילה או שיש במשפחתכם היסטוריה רפואית כזו, אנא התייעצו עם רופא לפני שתצפו בסרטי 3D.
- כמו כן, תסמינים מסויימים עלולים להופיע באופן לא צפוי גם ללא היסטוריה רפואית קודמת. אם אתם חווים אחד או יותר מהסימפטומים הבאים, הפסיקו באופן מיידי את הצפייה בתכני 3D ופנו לרופא: סחרחורת וכאבי ראש קלים, שינויים חזותיים או שינויים בראייה, אי יציבות בראייה או

בפנים, כגון רעידות בעין או עוויתות בשריר, פעולות לא רצוניות, עוויתות, אובדן הכרה, בלבול או חוסר התמצאות, איבוד תחושת כיוון, התכווצויות או בחילה. על הורים להשגיח על ילדיהם, כולל בני נוער, מהיווצרות סימפטומים אלו, משום שהם עלולים להיות רגישים יותר לאפקטים הנגרמים מצפייה בטלוויזיית 3D.

- ניתן להקטין את הסכנה להתקף אפילפטי באמצעות הפעולות הבאות:

« בצעו הפסקות תקופות מצפייה בטלוויזיית 3D

« לאלו הסובלים מראייה שונה בכל עין, עליהם לצפות בטלוויזיה לאחר שנקטו

בצעדים המתאימים לתיקון הראייה.

« צפו בטלוויזיה כך שעינכם יהיו בגובה זהה לזה של מסך ה-3D והימנעו מלשבת קרוב מידי לטלוויזיה.

« אין לצפות בהדמיית 3D בזמן שאתם עייפים או חולים, והימנעו מלצפות בהדמיית 3D למשך זמן ממושך.

« אין לחבוש את משקפי ה-3D למטרות אחרות מלבד צפייה בהדמיית 3D בטלוויזיית 3D.

« צופים מסוימים עלולים לחוות תחושת חוסר התמצאות לאחר צפייה בטלוויזיית 3D. לכן, לאחר צפייה בטלוויזיית 3D, קחו רגע על מנת לחזור ולהיות מודעים לסביבה לפני שאתם זזים ממקומכם.

## בזמן שימוש במשקפי 3D

### ⚠️ זהירות

- משקפי 3D נמכרים בנפרד. להוראות הפעלה, עיינו בחוברת ההפעלה של משקפי ה-3D.
- אין להשתמש במקשפי ה-3D בתור משקפי ראייה, משקפי שמש או משקפי מגן.
- אין לאחסן את משקפי ה-3D במקומות חמים או קרים.
- אין להפיל חפצים על משקפי ה-3D. אין להפיל או לכופף את המשקפיים.
- משום שעדשות משקפי ה-3D נשרטות בקלות, הקפידו לנגב אותן עם מטלית רכה בלבד. נערו את המטלית מאבק לפני השימוש מאחר שהעדשות עלולות להישרט בקלות.

## טווח צפייה בהדמיית 3D

(רק בטלוויזיות פלזמה)

גודל הטלוויזיה, זווית הצפייה ותנאים אחרים עשויים לשנות את מרחק הצפייה ואת זווית הצפייה.

מרחק צפיה	2 מ' - 10 מ'
זווית צפייה	120° (כאשר מרחק הצפייה הוא 2 מ')

### ! הערות

- לצפייה בטלוויזיה ב-3D, עליכם לחבוש את משקפי ה-3D. לקבלת התוצאות הטובות ביותר, יש להרכיב משקפי 3D מתוצרת LG. ייתכן שתמונות ה-3D לא יוצגו כהלכה בשעת שימוש במשקפי 3D מתוצרת אחרת. עיינו בחוברת ההפעלה של משקפי ה-3D להוראות כיצד להשתמש במשקפי ה-3D.
- לאחר הפעלת הטלוויזיה, ייתכן שידרשו מספר שניות עד לכיול הטלוויזיה.
- ייתכן שתידרש דקה עד שתראו את הדמיית ה-3D אם תביטו הרחק מהטלוויזיה ולאחר מכן תחזירו את מבטכם אל תוכנית ה-3D. (רק בטלוויזיות פלזמה)
- אם קיים מחסום בין הטלוויזיה למשקפי ה-3D, ייתכן שהדמיית ה-3D לא תוצג כיאות. (רק בטלוויזיות פלזמה)
- אין להשתמש בטלוויזיה בקרבה למכשירי חשמל אחרים ולציוד RF. (רק בטלוויזיות פלזמה)
- בזמן צפייה בתמונות 2D, מומלץ להסיר את משקפי ה-3D. אם תצפו בתמונות 2D כשאתם חובשים את משקפי ה-3D, ייתכן שהתמונות יוצגו באופן מעוות.

שימוש באפשרות תפריט מהיר 3D

- 1 לחצו על **3D SETTING**.
- 2 השתמשו באפשרויות הבאות בזמן צפיה בהדמיית 3D:

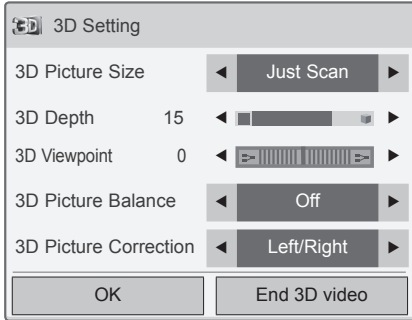

א

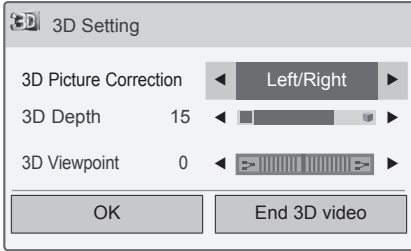

(בהתאם לדגם)

תיאור	לחצן
לחיתוך הקצוות החיצוניים של התמונה ולמתיחה שלה על גבי מסך מלא במצב 3D.	<b>3D Picture Size</b>
לכיוון המרחק שבין האובייקט לבין רקע התמונה על מנת להגביר את אפקט ה-3D במצב 2D ל-3D.	<b>3D Depth</b>
להזזת התמונה (כולל האובייקט ותמונות הרקע) קדימה או אחורה להגברת אפקט ה-3D במצב 3D.	<b>3D Viewpoint</b>
לכיוון הפרש הצבעים והבהירות בין הצד השמאלי לבין הצד הימני של התמונה במצב 3D.	<b>3D Picture Balance</b>
לשינוי סדר התמונות בשמאל ובימין התמונה במצב 3D.	<b>3D Picture Correction</b>

צפיה בתמונות 3D

- האיור המוצג להלן עשוי להיות שונה ממראה הטלוויזיה שלכם.

מצב צפיה 3D עבור תמונות 3D

- 1 הפעילו את קובץ הוידאו התלת-ממדי או לחלופין בחרו ערוץ 3D. (מצב 2D ל-3D זמין עבור כל התכנים)
- 2 לחצו על הלחצן 3D ובחרו באותו הסוג בתמונה המתקבלת על הצג. (יש לבחור את הסוג בכרטיסייה 3D Video)

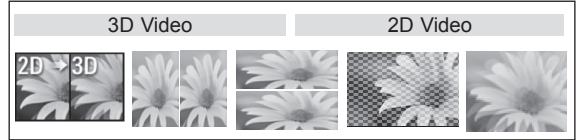

\* שימו לב: להפעלת מצב 3D באופן אוטומטי עבור כניסת HDMI המציגה כותרת 3D Blu-ray.

- 3 בחרו ב-OK בחלון המידע המוצג.

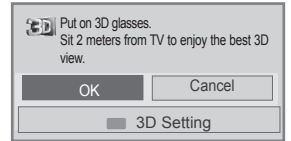

א

- 4 על מנת לבטל את מצב ה-3D לחצו על 3D ואז על OK.

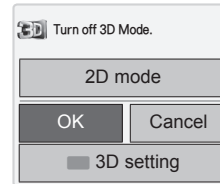

צפייה במצב 2D לתמונות 3D

- 1 הפעילו את קובץ הוידאו התלת-ממדי או לחלופין בחרו ערוץ 3D.
- 2 לחצו על הלחצן 3D ובחרו באותו הסוג בתמונה המתקבלת על הצג. (יש לבחור את הסוג בכרטיסייה "2D Video")



- 3 על מנת לבטל את מצב ה-2D לחצו על 3D ואז על OK.

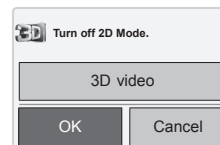

## זהירות



- ייתכן שתפריטים מסוימים לא יפעלו בזמן צפיה בטלוויזיה במצב 3D.
- בזמן שימוש באפקט 3D עם מקור 2D, ייתכן ש-3D לא יפעל
- מצב הדמיית 3D מתבטל באופן אוטומטי בזמן החלפת ערוצי DTV ומקורות כניסה.
- ייתכן שהמסך לא יוצג בצורה נכונה באם אתם צופים בתמונות 2D DTV במצב הדמיית 3D.
- אפקט 3D ניתן להבחנה בזמן שבחרתם במצב 3D בצורה נכונה עבור אות כניסה 3D המסופק לטלוויזיה.
- לקובצי \*mpo (קובצי מצלמת 3D), מצב הדמיית 3D מופעל אוטומטית.
- ייתכן ש-3D לא יוצג בצורה נאותה יחד עם כרטיסים גרפיים מסוימים.

## זהירות



\*עבור טלוויזיות LED LCD / LCD

- אם בוחרים במצב תלת-מימד, נורית המתח נכבית באופן אוטומטי.
- בזמן צפייה בהדמיית 3D, לא ניתן לשנות את הגדרות הווידאו/שמע בעזרת התפריט.
- ניתן רק לבחור "Standard → Cinema → Game" בעזרת הלחצן **AV MODE** בשלט הרחוק. **AV Mode** מוגדר על **Standard** בזמן צפייה בתכני 3D.
- אם ברצונכם להפעיל BGM בעזרת קובץ \*mpo (קובץ מצלמה תלת-ממדי), יש להגדיר מראש את נתיב התוכן ל- BGM לתצוגת מסך של תמונה בגודל מלא שאינו קובץ \*mpo.
- מצב תמונה מוגדר על Standard, Energy Saving Off (רגיל, מצב חיסכון בחשמל מושבת) אם נכנסים למצב 3D.

## טיפים לשימוש בהתקני אחסון USB

- המכשיר מזהה התקן אחסון מסוג USB בלבד.
- אם התקן ה-USB מחובר דרך רכזת USB, ההתקן לא יזוהה.
- ייתכן שהמכשיר לא יזהה התקן USB המשתמש בתוכנית לזיהוי אוטומטי.
- ייתכן שהמכשיר לא יזהה התקן USB המשתמש במנהל התקן משלו.
- מהירות הזיהוי של התקן האחסון מסוג USB עשויה להשתנות בהתאם להתקן.
- אין לכבות את מכשיר הטלוויזיה או לנתק את התקן ה-USB כאשר התקן האחסון מסוג USB המחובר פעיל. בעת ניתוק או הפרדה פתאומיים של התקן מסוג זה, ייתכן נזק לקבצים המאוחסנים או להתקן האחסון מסוג USB.
- אין לחבר התקן אחסון מסוג USB ששונה באופן ידני באמצעות המחשב. ייתכן שההתקן יגרום למוצר שלא לעבוד כראוי או לא להיות מוצג. זכרו להשתמש תמיד בהתקן USB המכיל קובצי מוזיקה, תמונות או סרטים רגילים.
- השתמשו אך ורק בהתקן אחסון מסוג USB שאותחל כמערכת קבצים מסוג FAT32, מערכת קבצים NTFS שסופקה עם מערכת ההפעלה Windows. אם התקן האחסון פורמט כתוכנת שירות מסוג אחר שאינו נתמך על-ידי Windows, ייתכן שהמכשיר לא יזהה אותו.
- חברו לחשמל את התקן האחסון מסוג USB הדורש אספקת חשמל חיצונית. אם לא תחברו אותו, ייתכן שהמכשיר לא יזהה את ההתקן.
- חברו את התקן האחסון מסוג USB בעזרת הכבל שסופק על-ידי יצרן ה-USB.
- התקני USB מסוימים עלולים שלא להיות נתמכים או לא לפעול כראוי.
- שיטת יישור הקבצים של התקן אחסון מסוג USB דומה לזו של Windows XP וניתן לזהות שם קובץ הכולל עד 100 תווים.
- הקפידו לבצע גיבוי של הקבצים החשובים, כיוון שיתכן נזק לנתונים בהתקן USB. אין אנו אחראים לאובדן נתונים.
- אם לכוון הקשיח מסוג USB אין מקור מתח חיצוני, ייתכן שהתקן ה-USB לא יזוהה. הקפידו לחבר את מקור המתח החיצוני.
- יש להשתמש במתאם מתח עבור מקור מתח חיצוני. אין אנו מספקים כבל USB לשימוש עבור מקור מתח חיצוני.
- אם קיימות מספר מחיצות בהתקן זכרון ה-USB, או שאתם משתמשים בקורא כרטיסים למגוון סוג כרטיס מסוג USB, באפשרותכם להשתמש ב-4 לכל היותר, או בהתקני זיכרון מסוג USB.
- אם התקן הזיכרון מסוג USB מחובר לקורא כרטיסים, ייתכן שנתונים אודות הנפח שלו לא יזוהו.

## חיבור התקני אחסון USB

חברו לטלוויזיה התקני אחסון USB, כמו התקני הבזק או כונן קשיח חיצוני מסוג USB, והשתמשו באפשרויות מולטימדיה שונות (ראו "Browsing files" בעמוד 56).

חברו התקני הבזק מסוג USB או קורא כרטיסים מסוג USB לטלוויזיה, כפי שמוצג באיור שלהלן. מסך My media (קבצי המדיה שלי) מופיע. "POP UP MENU" (תפריט מוקפץ) לא יוצג כשתפריט OSD (תצוגת מסך), EPG (לוח שידורים אלקטרוני) או Schedule List (רשימת שידורים מתוכנתים) מופעלים.

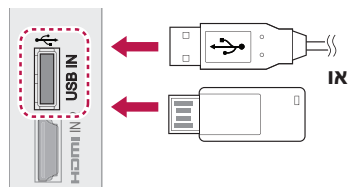

כדי לנתק התקן אחסון מסוג USB, יש לוודא כי החיבור הסתיים בצורה נכונה כדי למנוע נזקים לטלוויזיה או לקבצים.

- 1 לחצו על **Q.MENU** כדי לגשת לתפריטים המהירים.
- 2 לחצו על לחצני הניווט כדי לעבור ל-**USB Device** (התקני USB) ולאחר מכן לחצו על **OK**.
- 3 לחצו על לחצני הניווט כדי לעבור ל-**Eject** (הוצא) ולאחר מכן לחצו על **OK**.
- 4 נתקו את התקן האחסון מסוג USB רק לאחר הצגת הודעה מתאימה שעל פיה בטוח כעת לנתק את ההתקן.

## ⚠ אזהרה

- אין לכבות את הטלוויזיה או לנתק התקן אחסון מסוג USB כשזה עוד מחובר לטלוויזיה. דבר זה עשוי לגרום לאבדן קבצים או נזק להתקן ה-USB.
- יש לגבות את הקבצים השמורים על התקני האחסון מסוג USB שברשותכם לעיתים תכופות, זאת מכיוון שיתכן כי קבצים מסוימים יימחקו או יינזקו - דבר שאינו מכוסה ע"י אחריות היצרן.

## דפדוף בין קבצים

למעבר לרשימות קבצי התמונות, המוזיקה או הסרטים ודפדוף בין קבצים.

1 חברו התקן אחסון מסוג USB.

2 לחצו על **Home** (ראשי) למעבר לתפריטים הראשיים.

3 לחצו על לחצני הניווט כדי לעבור ל-**My Media** (קבצי המדיה שלי) ולאחר מכן לחצו על **OK**.

4 לחצו על לחצני הניווט למעבר ל-**PHOTO LIST** (רשימת התמונות), **MUSIC LIST** (רשימת הסרטים), או ל-**MOVIE LIST** (רשימת הסרטים) ולאחר מכן לחצו על **OK**.

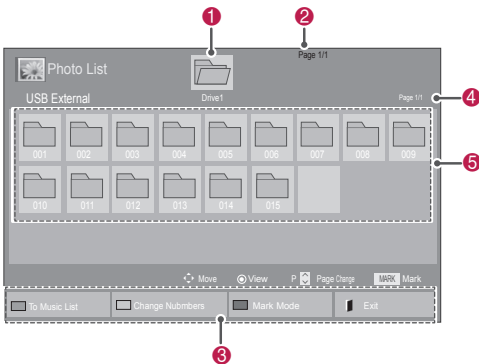

- במקרה שהתקן הזיכרון מסוג USB לא פועל כהלכה, יש לנתקו ולחברו שוב.
- מהירות הזיהוי של התקן הזיכרון מסוג USB משתנה מהתקן להתקן.
- אם ה-USB מחובר במצב Standby Mode (מצב המתנה), כונן קשיח זה ייטען באופן אוטומטי בזמן הפעלת הטלוויזיה.
- הנפח המומלץ הנו 1TB או פחות עבור כונן קשיח חיצוני מסוג USB-1 GB-32 או פחות עבור התקן זיכרון USB.
- כל התקן עם נפח גדול מהמומלץ עלול לא לפעול כשורה.
- אם כונן קשיח חיצוני מסוג USB עם פונקציית "Energy Saving" (חיסכון בחשמל) לא פועל, כבו את הכונן הקשיח והפעילו אותו שוב על מנת שהוא יפעל בצורה נכונה.
- התקני אחסון USB בעלי מהירות נמוכה מהתקני USB 2.0 נתמכים אף הם. עם זאת, ייתכן כי הם לא יפעלו כראוי ברשימת הסרטים.
- המערכת מזהה עד 999 תיקיות או קבצים בתיקייה אחת.
- שיטת סידור הקבצים של התקן האחסון מסוג USB דומה לזו של Windows XP ותומכת בעד 100 תווים.
- כאשר ישנו מספר רב של תיקיות או קבצים תחת תיקייה אחת, ייתכן שההתקן לא יצליח לגשת אליהם כראוי.

עברית

מס'	תיאור
1	מעבר לתיקייה ברמה גבוהה יותר
2	עמוד נוכחי/סך העמודים
3	לחצנים מתאימים בשלט
4	עמוד נוכחי/סך כל עמודי תוכן הנמצאים בתיקייה שבה מתמקדים 1
5	כל התוכן הנמצא בתיקייה שבה מתמקדים 1
חלק תחתון	תיאור
הלחצן הירוק	לחצו שוב ושוב על הלחצן הירוק כדי לעבור בין הרשימות רשימת תמונות-רשימת מוזיקה, רשימת מוזיקה-רשימת סרטים או רשימת סרטים-רשימת תמונות.
לחצן צהוב	שיטה להצגת 5 תמונות גדולות או רשימה פשוטה.
לחצן כחול	עברו ל-Mark Mode (מצב סימון).



## צפייה בסרטים

ניגון קובצי וידאו בטלוויזיה. הטלוויזיה שברשותכם מציגה את כל קובצי הוידאו השמורים בהתקן האחסון מסוג USB או בתיקייה משותפת במחשב שלכם.

- 1 לחצו על לחצני הניווט כדי לעבור ל-My Media (קבצי המדיה שלי) ולאחר מכן לחצו על OK.
- 2 לחצו על לחצני הניווט כדי לעבור ל-Movie List (רשימת סרטים) ולחצו על OK.
- 3 בחרו ב-Drive1 (כונן) כדי לגשת להתקן האחסון מסוג USB המחובר לטלוויזיה.
- 4 לחצו על לחצני הניווט כדי לעבור לתיקייה הרצויה ולאחר מכן לחצו על OK.
- 5 לחצו על לחצני הניווט כדי לעבור לקובץ הרצוי ולאחר מכן לחצו על OK.

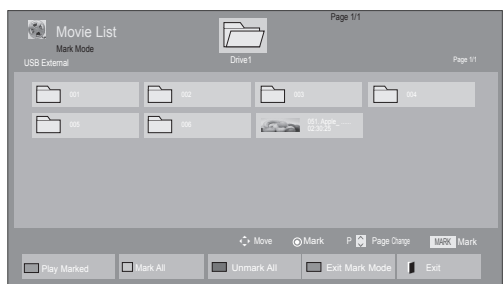
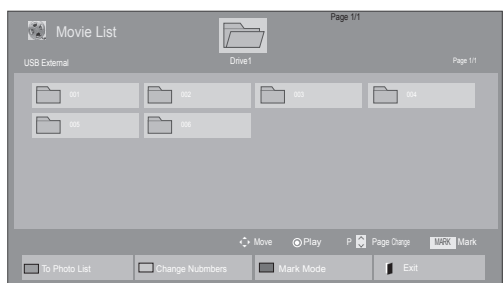

תיאור	Menu (תפריט)
להפעלת קובץ הסרט שנבחר. לאחר סיום הפעלת קובץ סרט, יופעל קובץ הסרט הבא באופן אוטומטי.	Play Marked
סימון כל קבצי הסרטים שבמסך.	Mark All
ביטול סימון כל קובצי הסרטים המסומנים.	Unmark All
יציאה מ-Mark Mode (מצב סימון).	Exit Mark Mode

## פורמטים נתמכים

פורמטים נתמכים	סוג																				
,TRP,TS,MKV,MP4,DIVX,AVI,VOB,MPEG,MPG,DAT FLV,WMV,ASF,TP <b>סרטים</b> (*.vob/*.*.tp/*.*.trp/*.*.ts/*.*.dat/*.*.mpeg/*.*.mpg) /*.*.flv/*.*.wmv/*.*.asf/*.*.avi/*.*.divx/*.*.mkv/*.*.mov/*.*.mp4 /*.*.avi (motion-jpeg) *.mkv(motion-jpeg) /*.*.mp4(motion-jpeg)	<b>סרט</b>																				
<b>פורמט וידאו:</b> DivX6 ,DivX5.x ,DivX4.12 ,DivX3.11 ,Xvid1.10 ,Xvid1.03 ,Xvid1.02 ,Xvid1.01 ,Xvid1.00 ,AVC/H.264 ,Mpeg-4 ,Mpeg-2 ,Mpeg-1 ,beta-2/beta-1 Sorenson H.263 ,JPEG ,VC1																					
<b>פורמט אודיו:</b> ,LPCM ,MP3 ,Mpeg ,AAC ,Dolby Digital ,WMA ,ADPCM ,HE-AAC																					
<b>קצב ביטים: בין 32 kbps ל-320 kbps (MP3)</b> <b>פורמט כתוביות חיצוניות:</b> *.sub/*.*.srt/*.*.smi /*.*.ssa/*.*.ass/(2.0/Subviewer1.0, MicroDVD) *.psb(PowerDivX)/*.*.txt(TMPlayer)																					
<b>פורמט כתובית פנימיות: XSUB בלבד (זהו פורמט הכתוביות המשמש בקבצי DivX6)</b>																					
JPEG בסיס: 64 x 64 עד 15360 x 8640 מתקדם: 64 x 64 עד 1920 x 1440	<b>תמונה</b>																				
<ul style="list-style-type: none"> <li>• באפשרותכם להפעיל קבצי JPEG בלבד.</li> <li>• קבצים שאינם נתמכים מוצגים כסמל מוגדר מראש.</li> </ul>																					
<b>עבור טלוויזיית 3D</b>																					
<table border="1"> <thead> <tr> <th>פרופיל</th> <th>פריט</th> <th>סיומות קובץ</th> <th></th> </tr> </thead> <tbody> <tr> <td>                             baseline :SOF0                              Extend :SOF1                              Sequential                              :SOF2                              Progressive                         </td> <td> <ul style="list-style-type: none"> <li>• פורמטים נתמכים</li> </ul> </td> <td>                             jpeg                              jpg                              jpe                         </td> <td>2D</td> </tr> <tr> <td>                             64 x 64 מינימום:                              מקסימום - רגיל:                              15360 x 8640 (רוחב גובה)                              מתקדם:                              1920 x 1440 (רוחב גובה)                         </td> <td> <ul style="list-style-type: none"> <li>• גודל תמונה</li> </ul> </td> <td></td> <td></td> </tr> <tr> <td></td> <td> <ul style="list-style-type: none"> <li>• פורמטים נתמכים</li> </ul> </td> <td>mpo</td> <td>3D</td> </tr> <tr> <td>                             גודל 4:3 : 3,648 x 2,736                              1,944 x 2,592                              1,536 x 2,048                              גודל 3:2 : 3,648 x 2,432                         </td> <td> <ul style="list-style-type: none"> <li>• גודל תמונה</li> </ul> </td> <td></td> <td></td> </tr> </tbody> </table>	פרופיל	פריט	סיומות קובץ		baseline :SOF0 Extend :SOF1 Sequential :SOF2 Progressive	<ul style="list-style-type: none"> <li>• פורמטים נתמכים</li> </ul>	jpeg jpg jpe	2D	64 x 64 מינימום: מקסימום - רגיל: 15360 x 8640 (רוחב גובה) מתקדם: 1920 x 1440 (רוחב גובה)	<ul style="list-style-type: none"> <li>• גודל תמונה</li> </ul>				<ul style="list-style-type: none"> <li>• פורמטים נתמכים</li> </ul>	mpo	3D	גודל 4:3 : 3,648 x 2,736 1,944 x 2,592 1,536 x 2,048 גודל 3:2 : 3,648 x 2,432	<ul style="list-style-type: none"> <li>• גודל תמונה</li> </ul>			
פרופיל	פריט	סיומות קובץ																			
baseline :SOF0 Extend :SOF1 Sequential :SOF2 Progressive	<ul style="list-style-type: none"> <li>• פורמטים נתמכים</li> </ul>	jpeg jpg jpe	2D																		
64 x 64 מינימום: מקסימום - רגיל: 15360 x 8640 (רוחב גובה) מתקדם: 1920 x 1440 (רוחב גובה)	<ul style="list-style-type: none"> <li>• גודל תמונה</li> </ul>																				
	<ul style="list-style-type: none"> <li>• פורמטים נתמכים</li> </ul>	mpo	3D																		
גודל 4:3 : 3,648 x 2,736 1,944 x 2,592 1,536 x 2,048 גודל 3:2 : 3,648 x 2,432	<ul style="list-style-type: none"> <li>• גודל תמונה</li> </ul>																				
MP3 קצב סיביות 32 עד 320 <ul style="list-style-type: none"> <li>• קצב דגימה MPEG1 Layer3 : 48 ,44.1 kHz ,32 kHz</li> <li>• קצב דגימה MPEG2 Layer3 : 22.05 kHz ,16 kHz ,24 kHz</li> <li>• קצב דגימה MPEG2.5 Layer3 : 11.025 kHz ,8 kHz ,12 kHz</li> </ul>	<b>מוזיקה</b>																				

עברית

6 הפעלת סרט.

**הערות** !

- קבצים שאינם נתמכים יוצגו בתצוגה המקדימה באמצעות סמל בלבד.
- קבצים לא תקינים מוצגים במפת סיביות.

7 שליטה בהפעלת הקבצים באמצעות הלחצנים הבאים.



לחצן	תיאור
⏏	עוצר את ההפעלה.
▶	ניגון קובץ וידאו.
⏸	עצירה או המשך הפעלה.
◀	סריקה לאחור בקבצים.
▶	סריקה קדימה בקבצים.
Home או Q.MENU	הציגו את התפריט Option (אפשרויות).
BACK (אחורה)	הסתרת התפריט במסך בגודל מלא.
EXIT	לחזרה לצפייה רגילה בטלוויזיה.
< >	דילוג לנקודות מסוימות בקובץ בזמן ההפעלה. הזמן של נקודה מסוימת בקובץ יופיע בשורת המצב. ייתכן כי פונקציה זו לא תפעל כראוי בקבצים מסוימים.
ENERGY SAVING (חיסכון בצריכת חשמל)	לחצו על לחצן ENERGY SAVING (חיסכון בצריכת חשמל) שוב שוב כדי להגדיל את בהירות המסך.
AV MODE (מצב AV)	לחצו על הלחצן AV MODE (מצב AV) שוב ושוב כדי לבחור את המקור הרצוי.

**טיפים לניגון קבצי וידאו**

- ייתכן שכתוביות מסוימות שנוצרו על-ידי המשתמש לא יפעלו כראוי.
- תווים מיוחדים מסוימים אינם נתמכים בכתוביות.
- תגיות HTML אינן נתמכות בכתוביות.
- כתוביות בשפות שאינן השפות הנתמכות אינן זמינות.

- שינוי פונט או צבע של כתוביות לא נתמך.
- כתוביות בשפות שאינן מוגדרות לעיל אינן נתמכות.
- ייתכן כי קבצי וידאו עם כתוביות שנפחן שווה או עולה על 1 MB לא יופעלו כראוי.
- ייתכנו הפרעות זמניות במסך (עצירת תמונה, הפעלה מהירה מדי וכדומה) כאשר שפת השמע משתנה.
- ייתכן שלא ניתן יהיה להפעיל קובץ סרט פגום, או שלא ניתן יהיה להשתמש בפונקציות הפעלה מסוימות.
- ייתכן שקובצי סרטים המיוצרים עם מקודדים מסוימים לא יופעלו כהלכה.
- אם מבנה הווידאו והאודיו של הקובץ המוקלט אינו מופרד, רק הווידאו או האודיו ישודר.
- קובצי וידאו בטכנולוגיית HD של עד 1280x720@50/60P או 1920x1080@25/30P נתמכים, בהתאם למסגרת.
- ייתכן שקובצי וידאו עם רזולוציות של מעל 1280x720@50/60P או 1920x1080@25/30P יפעלו כראוי, בהתאם למסגרת.
- ייתכן שקובצי סרטים מעבר לסוגים ולתבניות שצוינו לא יפעלו כראוי.
- קצב הסיביות המרבי של קובץ סרט ניתן לצפייה הוא 20 Mbps (JPEG נע בלבד: 10 Mbps)
- אנו לא מבטיחים הפעלה חלקה של פרופילים המקודדים ברמה 4.1 או ברמה גבוהה יותר ב-H.264/AVC.
- ייתכן שקובצי סרט DTS Audio codec אינו נתמך.
- הפעלת קובץ סרט שגודלו מעל ל-30 GB אינה נתמכת.
- על קובץ סרט מסוג DivX וקובץ הכתוביות שלו להימצא באותה תיקייה.
- על שם קובץ הווידאו ושם קובץ הכתוביות שלו להיות זהים על מנת שניתן יהיה להציג אותם.
- ייתכן שהפעלת קובץ וידאו באמצעות חיבור USB שאינו תומך במהירות גבוהה לא תתבצע כראוי.
- ייתכן שקבצים המקודדים באמצעות GMC (Global Motion Compensation) ו-Qpel (Quarterpel Motion Estimation) לא יופעלו.
- בעת צפייה בסרט דרך הפונקציה Movie List (רשימת הסרטים), באפשרותכם לכוון תמונה באמצעות המקש Energy Saving (חיסכון בחשמל) ו-AV Mode (מצב AV) בשלט הרחוק. הגדרת משתמש עבור כל תמונה אינה פועלת.
- Trick Mode לא תומך בפונקציות נוספות פרט ל-⏮ אם לקבצי הווידאו אין מידע אינדקס.
- ייתכן כי לא יהיה ניתן לנגן קבצי וידאו ששמותיהם כוללים תווים מיוחדים.

Sync	כיוון סינכרון זמן הכתוביות מ-10 עד +10 בקפיצות של 0.5 שניות במהלך הפעלת הסרט.
Position	שינוי מיקום הכתוביות למעלה או למטה במהלך ניגון הסרט.
Size	בחירת גודל הכתוביות הרצוי במהלך ניגון סרט.
Repeat	הפעלה/כיבוי של פונקציית החזרה של הפעלת הסרט. כאשר פונקציה זו מופעלת, הקובץ שבתיקייה יופעל שוב ושוב. גם כאשר פונקציית הפעלה חוזרת כבוי, ההפעלה תתבצע אם שם הקובץ זהה לשם הקובץ הקודם.

שפת כתוביות	שפות תמיכה
Latin1	אנגלית, צרפתית, ספרדית, פורטוגזית, מלזית, אינדונזית
Cyrillic	רוסית
Thai	תאילנדית
Hebrew	עברית
Arabic	ערבית, פרסית, כורדית
Unicode(UTF-16)	וייטנאמית

### ! הערות

- בקובץ הכתוביות קיימת תמיכה רק ב-10,000 בלוקים לסינכרון.
- בזמן צפייה, תוכלו להתאים את גודל התמונה באמצעות לחצן **RATIO** (יחס גובה/רוחב).

### אפשרויות וידאו

- 1 לחצו על **Q. MENU** למעבר לתפריט **Pop-Up** (תפריטים מוקפצים).
- 2 לחצו על לחצני הניווט כדי לעבור ל-**Set Video Play** (הגדרות הפעלת וידאו), **Set Video** (הגדרות וידאו) או **Set Audio** (הגדרות שמע) ולחצו על **OK**.

### ! הערות

- שינויים שבוצעו בערכים של אפשרויות **Movie List** (רשימת סרטים) אינם משפיעים על **Photo List** (רשימת תמונות) ועל **Music List** (רשימת מוזיקה).
- ערכים של אפשרויות ששנו ב-**Photo List** (רשימת תמונות) וב-**Music List** (רשימת מוזיקה) משתנים גם ב-**Photo List** ו-**Music List** בהתאמה, אך לא ב-**Movie List** (רשימת סרטים).
- בעת הפעלה מחדש של קובץ הווידאו לאחר עצירתו, באפשרותכם להפעיל את הקובץ מהנקודה שבה הוא נעצר קודם לכן.

בעת בחירה ב-**Set Video Play** (הגדרת וידאו),

- 1 לחצו על לחצני הניווט כדי לעבור ל-**Picture Size** (גודל תמונה), **Audio Language** (שפת שמע), **Subtitle Language** (שפת כתוביות) או **Repeat** (חזרה).

- 2 לחצו על לחצני הניווט כדי לדפדף בין אפשרויות שונות ולבצע התאמות שונות.

תיאור	תפריט
בחירת התמונה הרצויה במהלך ניגון סרט.	<b>Picture Size</b>
שינוי קבוצת השפות של השמע במהלך הפעלת הסרט. לא ניתן לבחור בקבצים עם קובץ אודיו אחד.	<b>Audio Language</b>
הפעלה/כיבוי של הכתוביות.	<b>Subtitle Language</b>
מופעל עבור כתוביות SMI, ניתן לבחור בשפת כתוביות.	<b>Language</b>
לבחירת הגופן עבור כתוביות. כאשר מוגדר לברירת מחדל, ייעשה שימוש בגופן הזהה לגופן של התפריט הכללי.	<b>Code page</b>

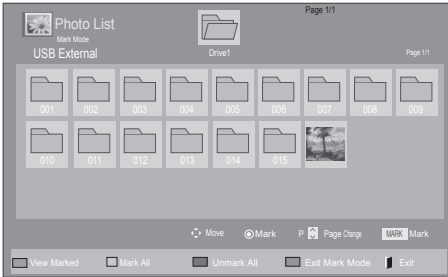
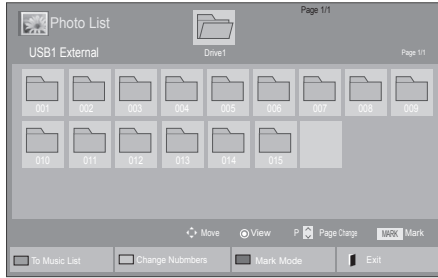

בעת בחירה ב-**Set Video** (הגדרת וידאו),

1 לחצו על לחצני הניווט כדי לדפדף בין אפשרויות שונות ולבצע התאמות שונות. (ראו עמ' 68)

בעת בחירה ב-**Set Audio** (הגדרת שמע),

1 לחצו על לחצני הניווט כדי לדפדף בין אפשרויות שונות ולהציג את **Sound Mode** (מצב שמע), **Auto Volume** (כיוון עוצמת שמע אוטומטי), **Clear Voice II** או **Balance** (איזון).

2 לחצו על לחצני הניווט כדי לדפדף בין אפשרויות שונות ולבצע התאמות שונות. (ראו עמ' 73)

תיאור	תפריט
הצגת קובץ התמונה שנבחר.	<b>View Marked</b>
סימון כל קובצי התמונות שבמסך.	<b>Mark All</b>
ביטול סימון כל קובצי התמונות המסומנים.	<b>Unmark All</b>
יציאה מ- <b>Mark Mode</b> (מצב סימון).	<b>Exit Mark Mode</b>

6 הצגת תמונות.

**הערות** !

- קבצים שאינם נתמכים יוצגו בתצוגה המקדימה באמצעות סמל בלבד.
- קבצים לא תקינים מוצגים במפת סיביות.

## הצגת תמונות

צפייה בקבצי תמונה השמורים בהתקני אחסון מסוג USB או בתיקייה משותפת במחשב באמצעות חיבור רשת. האופן בו מוצגות התמונות עשוי להשתנות בהתאם לדגם הטלוויזיה שברשותכם.

1 לחצו על לחצני הניווט כדי לעבור ל-**My Media** (קבצי המדיה שלי) ולאחר מכן לחצו על **OK**.

2 לחצו על לחצני הניווט כדי לעבור ל-**Photo List** (רשימת תמונות) ולאחר מכן לחצו על **OK**.

3 לחצו על לחצני הניווט ובחרו ב-**Drive1** (כונן 1) כדי לגשת להתקן האחסון מסוג USB המחובר לטלוויזיה.

4 לחצו על לחצני הניווט כדי לעבור לתיקייה הרצויה ולאחר מכן לחצו על **OK**.

5 לחצו על לחצני הניווט כדי לעבור לקובץ הרצוי ולאחר מכן לחצו על **OK**.

שימוש באפשרויות תמונה

<p><b>Slide Speed</b> (מהירות שיקופיות): בחירת מהירות הצגת שיקופיות (<b>Fast</b> (מהיר), <b>Medium</b> (רגיל), <b>Slow</b> (איטי)).  <b>BGM</b>: בחירת תיקיית מוזיקה המשמשת למוזיקת הרקע.</p> <p><b>הערות</b> !</p> <ul style="list-style-type: none"> <li>לא ניתן לשנות את תיקיית המוזיקה בעת ניגון מוזיקת הרקע.</li> <li>ניתן לבחור רק את תיקיית קובצי ה-MP3 השמורה בהתקן אשר מציג כעת את התמונה.</li> </ul>	<p><b>Option</b> (אפשרויות)</p>
<p>הסתרת חלון האפשרויות.                  להצגת האפשרויות, לחצו על <b>OK</b>.</p>	<p><b>Hide</b></p>

השתמשו באפשרויות הבאות בזמן צפייה בתמונות:



אפשרויות מספר התמונות שנבחרו

אפשרויות תמונה

1 לחצו על **Q. MENU** או **Home** (ראשי) למעבר לתפריטי **Option** (אפשרויות).

2 לחצו על לחצני הניווט כדי לעבור ל-**Set Photo View** (הגדרות צפייה בתמונות), **Set Video** (הגדרות וידאו), או **Set Audio** (הגדרות שמע) ולחצו על **OK**.

**הערות** !

- שינויים שבוצעו בערכים של אפשרויות ב-**Movie List** (רשימת סרטים) אינם משפיעים על **Photo List** (רשימת תמונות) ועל **Music List** (רשימת מוזיקה).
- ערכים של אפשרויות ששנו ב-**Photo List** (רשימת תמונות) וב-**Music List** (רשימת מוזיקה) משתנים גם ב-**Photo List** ו-**Music List** בהתאמה, אך לא ב-**Movie List** (רשימת סרטים).

בעת בחירה ב-**Set Photo View** (הגדרות צפייה בתמונות),

1 לחצו על לחצני הניווט ובחרו באפשרות **Slide Speed** (מהירות מעבר בין שקופיות) או ב-**BGM**.

2 לחצו על לחצני הניווט כדי לדפדף בין אפשרויות שונות ולבצע התאמות שונות.

תיאור	Option (אפשרויות)
התחלה או הפסקה של מצגת הכוללת את התמונות שנבחרו. אם לא נבחרו תמונות, כל התמונות השמורות בתיקייה הנוכחית יופיעו עם הפעלת המצגת. להגדרת מהירות המצגת, בחרו ב- <b>Option</b> (אפשרויות).	<p><b>Slideshow</b></p>
להפעלת מוזיקת הרקע או לכיבוייה. כדי להגדיר תיקייה למוזיקת רקע, בחרו ב- <b>Option</b> (אפשרויות). באפשרותכם להתאים את <b>Option</b> (אפשרויות) באמצעות הלחצן <b>Q.MENU</b> או <b>MENU</b> (תפריט) בשלט הרחוק.	<p><b>BGM</b></p>
סיבוב תמונה עם כיוון השעון (90°, 180°, 270°, 360°).	<p><b>Rotate</b> (Rotare)</p> <p><b>הערות</b> !</p> <ul style="list-style-type: none"> <li>הגדלים הנתמכים מוגבלים. לא ניתן לסובב תמונה אם רזולוציית רוחב התמונה שאותה ברצונכם לסובב גדולה מהרזולוציה הנתמכת.</li> </ul>
הצגת התמונה תוך הגדלתה פי 2 ופי 4.	<p><b>Q</b></p>
לחצו על לחצן <b>ENERGY SAVING</b> (חיסכון בצריכת חשמל) שוב שוב כדי לשנות את בהירות המסך.	<p><b>ENERGY SAVING</b></p>

6 הפעלת מוזיקה

7 שליטה בהפעלת הקבצים באמצעות הלחצנים הבאים.

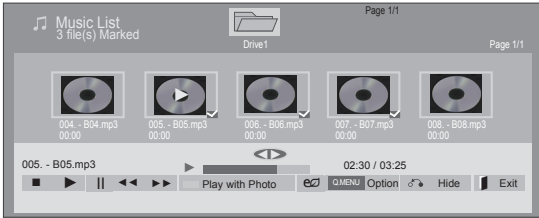

תיאור	לחצן
הפסקת ההפעלה.	[Stop]
הפעלת קובץ מוזיקה.	[Play]
עצירה או המשך הפעלה.	[Pause]
דילוג לקובץ הבא	[Next]
דילוג לקובץ הקודם	[Previous]
בזמן השמעה, בעת לחיצה על הלחצן (העברה מהירה אחורה), יושמע קובץ המוזיקה הקודם. בעת לחיצה על הלחצן (העברה מהירה אחורה), יושמע קובץ המוזיקה הקודם.	[Fast Reverse] או [Fast Forward]
התחילו להשמיע את קבצי המוזיקה שנבחרו ולאחר מכן עברו אל Photo List (רשימת התמונות).	[Photo List]
לחצו על לחצן ENERGY SAVING (חיסכון בצריכת חשמל) שוב כדי לשנות את בהירות המסך.	[Energy Saving]
הציגו את התפריט Option (אפשרויות).	[Option]
הסתרת חלון האפשרויות. לחצו על OK.	[Hide]
בעת לחיצה על הלחצן Exit בזמן שנגן המוזיקה מוצג, רק המוזיקה תיעצר והנגן לא יחזור למצב צפייה רגילה בטלוויזיה. בעת לחיצה על הלחצן Exit לאחר שהמוזיקה נעצרה או בזמן שנגן המוזיקה מוסתר, הנגן יחזור למצב צפייה רגילה בטלוויזיה.	[EXIT]
בעת שימוש בלחצן < > בזמן ההשמעה, ניתן להציג סמן המציין את המיקום.	[< >]

טיפים להשמעת קבצי מוזיקה

- מכשיר זה אינו תומך בקובצי MP3 עם תג ID3 משובץ.

בעת בחירה ב-Set Video (הגדרת וידאו),

1 לחצו על לחצני הניווט כדי לדפדף בין אפשרויות שונות ולבצע התאמות שונות. (ראו עמ' 68)

בעת בחירה ב-Set Audio (הגדרת שמע),

1 לחצו על לחצני הניווט כדי לדפדף בין אפשרויות שונות ולהציג את **Sound Mode** (מצב שמע), **Auto Volume** (כיוון עוצמת שמע אוטומטי), **Balance** או **Clear Voice II** (איזון).

2 לחצו על לחצני הניווט כדי לדפדף בין אפשרויות שונות ולבצע התאמות שונות. (ראו עמ' 73)

## האזנה למוזיקה

1 לחצו על לחצני הניווט כדי לעבור ל-My Media (קבצי המדיה שלי) ולאחר מכן לחצו על OK.

2 לחצו על לחצני הניווט כדי לעבור ל-Music List (רשימת מוזיקה) ולאחר מכן לחצו על OK (אישור).

3 לחצו על לחצני הניווט ובחרו ב-Drive1 (כונן) כדי לגשת להתקן האחסון מסוג USB המחובר לטלוויזיה.

4 לחצו על לחצני הניווט כדי לעבור לתיקייה הרצויה ולאחר מכן לחצו על OK.

5 לחצו על לחצני הניווט כדי לעבור לקובץ הרצוי ולאחר מכן לחצו על OK.

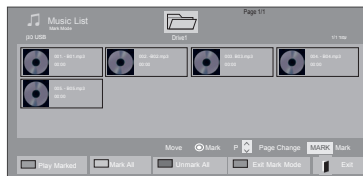
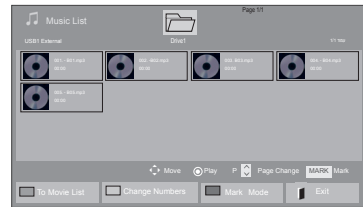

תיאור	תפריט
הצגת קובץ המוזיקה שבחרתם.	Play Marked
סימון כל קובצי המוזיקה שבמסך.	Mark All
ביטול סימון כל קובצי המוזיקה המסומנים.	Unmark All
יציאה מ-Mark Mode (מצב סימון).	Exit Mark Mode

עברית

## אפשרויות מוזיקה

- 1 לחצו על **Q. MENU** למעבר לתפריטים המוקפצים.
- 2 לחצו על לחצני הניווט למעבר ל-**Set Audio Play** (הגדרות הפעלת שמע), או **Set Audio** (הגדרות שמע) ולחצו על **OK**.

## ! הערות

- שינויים שבוצעו בערכים של אפשרויות ב-**Movie List** (רשימת סרטים) אינם משפיעים על **Photo List** (רשימת תמונות) ועל **Music List** (רשימת מוזיקה).
- ערכים של אפשרויות ששוננו ב-**Photo List** (רשימת תמונות) וב-**Music List** (רשימת מוזיקה) משתנים גם ב-**Photo List** ו-**Music List** בהתאמה, אך לא ב-**Movie List** (רשימת סרטים).

כאשר אתם בוחרים באפשרות **Set Audio Play**, (הגדרות הפעלת וידאו),

- 1 לחצו על לחצני הניווט ובחרו ב- **Repeat** (חזרה) או **Random** (אקראי).
- 2 לחצו על לחצני הניווט כדי לדפדף בין אפשרויות שונות ולבצע התאמות שונות.

בעת בחירה ב-**Set Audio** (הגדרת שמע),

- 1 לחצו על לחצני הניווט כדי לדפדף בין אפשרויות שונות ולבחרו ב-**Sound Mode** (מצב שמע), **Auto Volume** (כיוון עוצמת שמע אוטומטי), **Clear Voice II** או **Balance** (איזון).
- 2 לחצו על לחצני הניווט כדי לדפדף בין אפשרויות שונות ולבצע התאמות שונות. (ראו עמ' 73)

## ! הערות

- קבצים שאינם נתמכים יוצגו בתצוגה המקדימה באמצעות סמל בלבד.
- קבצים לא תקינים מוצגים במפת סיביות.
- קובץ מוזיקה פגום אינו מושמע אך מציג 00:00 בזמן השמעה.
- קובץ מוזיקה שהורד משירות הורדות בתשלום עם הגנת זכויות יוצרים אינו מושמע אך מציג פרטים לא רלוונטיים בזמן ההשמעה.
- כאשר אתם לוחצים על הלחצנים **OK**, **▶**, שומר המסך נעצר.
- הלחצנים **PLAY** (▶), **Pause** (⏸), **הפעלה**, **השהיה**, **⏸**, **▶**, **◀**, בשלט הרחוק זמינים גם במצב זה.
- באפשרותכם להשתמש בלחצן **▶▶** כדי לבחור את קובץ המוזיקה הבא ובלחצן **◀◀** כדי לבחור את קובץ המוזיקה הקודם.

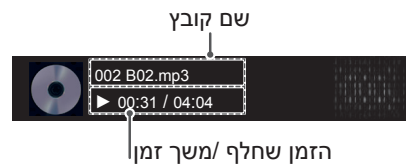

## קוד רישום DivX

### רישום קוד DivX

יש לבדוק ולבצע רישום של קוד רישום ה-DivX של הטלוויזיה שברשותכם, כך שתוכלו להשכיר או לרכוש את הסרטים החדשים ביותר בכתובת [www.divx.com/vod](http://www.divx.com/vod). להפעלת סרט DivX שהשכרתם או שרכשתם, על קוד הרישום של הסרט להיות זהה לקוד רישום ה-DivX של הטלוויזיה.

1 לחצו על **Home** (ראשי) כדי לגשת לתפריטים הראשיים.

2 לחצו על לחצני הניווט כדי לעבור ל-**My Media** (קבצי המדיה שלי) ולאחר מכן לחצו על **OK**.

3 לחצו על הלחצן הכחול.

4 לחצו על לחצני הניווט כדי לעבור ל-**DivX VOD Registration** (קוד רישום DivX) ולאחר מכן לחצו על **OK**.

5 הצגת קוד הרישום של הטלוויזיה.

6 לאחר שתסיימו, לחצו על **EXIT** (יציאה).  
לאחר שתחזרו לתפריט הקודם, לחצו על **BACK** (אחורה).

### ביטול אפשרויות DivX

ביטול הפעלת כל ההתקנים באמצעות שרת אינטרנט, וחסימת אפשרות הפעלתם של התקנים מסויימים.

מחיקת מידע האימות הקיים על מנת לקבל אימות משתמש DivX חדש עבור הטלוויזיה. לאחר הפעלת פונקציה זו, יש לבצע שוב אימות למשתמש DivX על מנת לראות את קובצי DivX DRM.

1 לחצו על **Home** (ראשי) כדי לגשת לתפריטים הראשיים.

2 לחצו על לחצני הניווט כדי לעבור ל-**My Media** (קבצי המדיה שלי) ולאחר מכן לחצו על **OK**.

3 לחצו על הלחצן הכחול.

4 לחצו על לחצני הניווט כדי לעבור ל-**DivX Deregistration** (ביטול הפעלה) ולאחר מכן לחצו על **OK** (אישור).

5 לחצו על לחצני הניווט כדי לבחור ב-**Yes** ולאשר את בחירתכם.

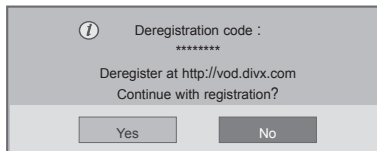

6 לאחר שתסיימו, לחצו על **EXIT** (יציאה).

לאחר שתחזרו לתפריט הקודם, לחצו על **BACK** (אחורה).

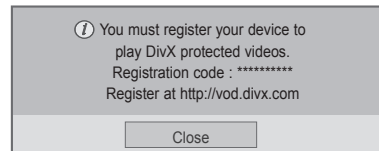

### הערות !

• קובצי סרטים נתמכים בתנאים שלהלן

**רזולוציה: מתחת ל-1920x1080 פיקסלים**  
(גובה x רוחב)

**קצב פריימים: מתחת ל-30 פריימים בשנייה**  
(1920x1080), **מתחת ל-60 פריימים בשנייה**  
(מתחת ל-1280x720)

• רכיב Codec של וידאו: MPEG 1, MPEG 2, DivX 4.12, DivX 3.11, H.264/AVC, MPEG 4 Xvid, Xvid 1.01, Xvid 1.00, DivX 6, DivX 5.x, Xvid 1.10-beta1, Xvid 1.03, 1.02, VC1, JPEG, Xvid 1.10-beta2, Sorenson H.263/H.264



# התאמה אישית של הגדרות טלוויזיה

## גישה לתפריטים הראשיים

- 1 לחצו על **Home** (ראשי) כדי לגשת לתפריטים הראשיים.
- 2 לחצו על לחצני הניווט כדי לעבור לתפריטים הבאים ולאחר מכן לחצו על **OK**.
- 3 לחצו על לחצני הניווט למעבר להגדרות או לאפשרויות הרצויות ולאחר מכן לחצו על **OK**.
- 4 לאחר שתסיימו, לחצו על **EXIT** (יציאה).

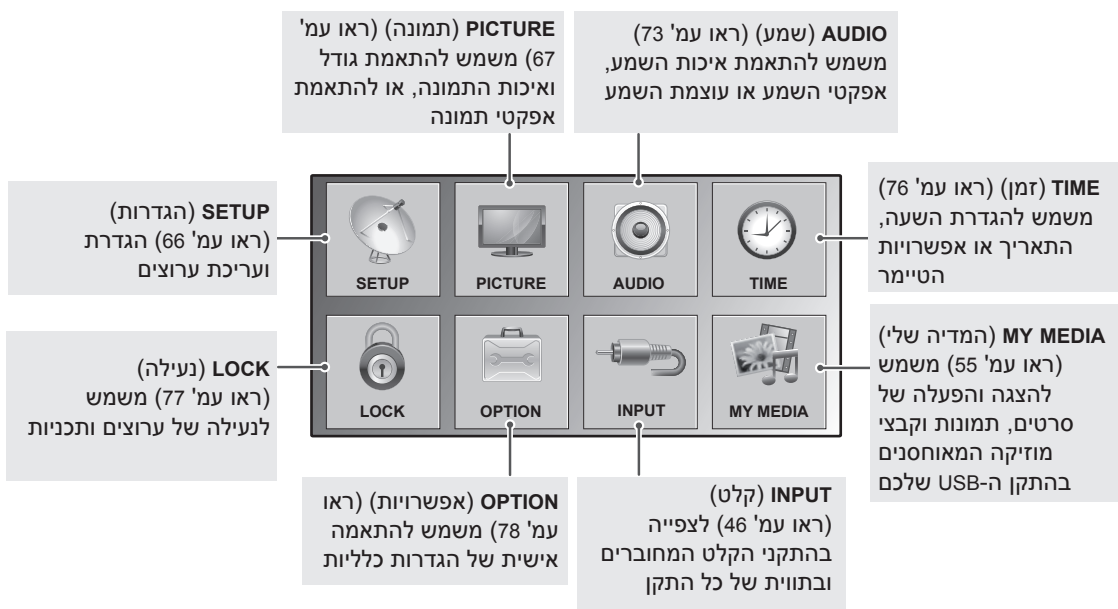

## התאמה אישית של הגדרות

### הגדרות SETUP

- האיור המוצג להלן עשוי להיות שונה ממראה הטלוויזיה שלכם.



- 1 לחצו על Home (ראשי) כדי לגשת לתפריטים הראשיים.
- 2 לחצו על לחצני הניווט כדי לעבור ל-**SETUP** (הגדרות) ולחצו על **OK**.
- 3 לחצו על לחצני הניווט כדי לעבור להגדרות או לאפשרויות הרצויות ולאחר מכן לחצו על **OK**.  
- לחצו על **BACK** (אחורה).
- 4 לאחר שתסיימו, לחצו על **EXIT** (יציאה).

הגדרות הערוץ הזמינות מתוארות להלן:

תיאור	הגדרה
כיווןן ושמירה של כל הערוצים הנקלטים באמצעות אנטנות או חיבורי כבלים (ראו עמ' 35).	<b>Auto Tuning</b> (כיוון אוטומטי)
כיווןן ושמירה של הערוצים הרצויים באופן ידני (ראו עמ' 35).	<b>Manual Tuning</b> (כיווןן ידני)
הוספה או מחיקה של תוכניות בערוץ (ראו עמ' 37).	<b>עריכת ערוצים</b>

- האיור המוצג להלן עשוי להיות שונה ממראה הטלוויזיה שלכם.

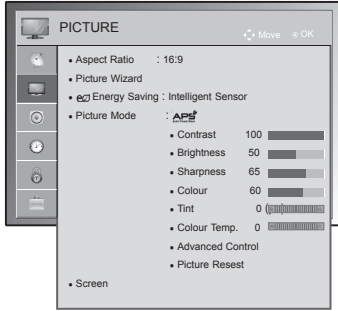

## הגדרות PICTURE (תמונה)

- 1 לחצו על **Home** (ראשי) כדי לגשת לתפריטים הראשיים.
- 2 לחצו על לחצני הניווט כדי לעבור ל-PICTURE (תמונה) ולאחר מכן לחצו על **OK**.
- 3 לחצו על לחצני הניווט כדי לעבור להגדרות או לאפשרויות הרצויות ולאחר מכן לחצו על **OK**.  
- לחזרה לשלב הקודם, לחצו על **BACK** (אחורה).
- 4 לאחר שתסיימו, לחצו על **EXIT** (יציאה).

(בהתאם לדגם)

הגדרות התמונה הזמינות מתוארות להלן.

תיאור	הגדרה
שינוי גודל התמונה לצפייה בתמונות בגודל מיטבי (ראו עמ' 45).	<b>יחס גובה-רוחב</b>
להתאמת איכות התמונה וכוונן המסך יש לעקוב אחר ההנחיות על המסך. האפשרויות שהותאמו אישית יישמרו כ-Expert1 ב-Picture Mode (מצב תמונה).	<b>Picture Wizard</b>
מצב להגדרת איכות תמונה סטנדרטית. <b>Black Level</b> (רמת השחור), <b>White Level</b> (רמת הלבן), <b>Tint</b> (גוון), <b>Colour</b> (צבע), <b>Horizontal Sharpness</b> (חדות אופקית), <b>Vertical Sharpness</b> (חדות אנכית), <b>Backlight</b> (תאורה אחורית) (רק בטלוויזיות LCD/LED LCD)	<b>Standard</b> (רגילה)
מצב להגדרת איכות התמונה המועדפת על המשתמש במקום איכות התמונה הסטנדרטית. <b>Black Level</b> (רמת השחור), <b>White Level</b> (רמת הלבן), <b>Tint</b> (גוון), <b>Colour</b> (צבע), <b>Sharpness</b> (חדות), <b>Backlight</b> (תאורה אחורית) (רק בטלוויזיות LCD/LED LCD)	<b>Preferred</b> (מועדפת)
<b>הערות</b> !	
<ul style="list-style-type: none"> <li>• אם תפסיק את תהליך ההגדרה לפני השלב האחרון, השינויים לא יחולו.</li> <li>• אם תשתמשו ב-Picture Wizard (אשף התמונה), אפשרות החיסכון בחשמל תכבה בצורה אוטומטית.</li> <li>• אם הגדרות איכות התמונה שנשמרו ב-Expert 1 השתנו, השתמשו ב-Picture Reset (איפוס תמונה) לפני הכניסה ל-Picture Wizard כדי לאפס את הגדרות איכות התמונה.</li> <li>• במצב RGB-PC/HDMI-PC/DVI-PC, ערכי Colour (צבע), Tint (גוון) ו-H/V Sharpness (חדות H/V) שהשתנו אינם מיושמים.</li> </ul>	
לחיסכון בצריכת החשמל ע"י התאמת בהירות המסך.	<b>חיסכון בצריכת החשמל</b>
<b>Option</b> (אפשרויות)	
*תכונה זו אינה זמינה בכל הדגמים. הבהירות המתאימה ביותר נקבעת באופן אוטומטי עפ"י התאורה הסביבתית.	<b>Intelligent sensor</b> (חיישן חכם) (רק בטלוויזיות פלזמה) או <b>Auto</b> (אוטומטי) (רק בטלוויזיות LCD/LED LCD)
אפשרות <b>Energy Saving</b> (חיסכון בחשמל) כבויה.	<b>Off</b> (כבוי)
להגדרת רמת הבהירות.	<b>Minimum/Medium/Maximum</b> (מינימלי/רגיל/מקסימלי)
המסך יכבה בתוך 3 שניות.	<b>Screen Off</b> (כיבוי מסך)
<b>הערות</b> !	
<ul style="list-style-type: none"> <li>• בעת כיוון <b>Energy Saving</b> (חיסכון בחשמל) במצב MHEG, הגדרת <b>Energy Saving</b> מוחלת כאשר מצב MHEG מסתיים.</li> <li>• בעת בחירה באפשרות <b>Screen Off</b> (כיבוי מסך), המסך יכבה תוך 3 שניות והטלוויזיה תיכנס למצב <b>Screen Off</b>.</li> <li>• הבחירה באפשרות <b>Screen Off</b> (כיבוי מסך) כשהטלוויזיה מכוונת לערוץ של תחנת רדיו תפחית את צריכת החשמל.</li> <li>• אם תבחר בהגדרה "<b>Energy Saving – Auto, Maximum</b>" (חיסכון בצריכת חשמל – אוטומטי, מקסימום) תלוי בדגם שברשותכם", הפונקצייה <b>Backlight</b> (תאורה אחורית) לא תפעל. (טלוויזיית LCD / טלוויזיית LED LCD בלבד)</li> <li>• אם תבחר בהגדרה "<b>Energy Saving – Intelligent Sensor</b>" (חיסכון בצריכת חשמל – חיישן חכם)", האפשרויות <b>Sharpness</b>, <b>Colour</b>, <b>Colour Temperature</b> (חדות, צבע, טמ' צבע) לא יפעלו. (טלוויזיית פלזמה בלבד)</li> <li>• בעת בחירה באפשרות <b>Auto</b> (אוטומטי), האפשרות <b>Backlight</b> (תאורה אחורית) מכוונת באופן אוטומטי באמצעות החיישן החכם בהתאם לתנאים הסובבים כשהחיישן החכם נמצא בטלוויזיה. (טלוויזיית LCD / טלוויזיית LED LCD בלבד) (תלוי בדגם שברשותכם)</li> </ul>	

תיאור	הגדרה
<p>בחירת אחת מהתמונות המוגדרות מראש או התאמה אישית של האפשרויות, וזאת כדי לקבל את הביצועים המיטביים עבור הטלוויזיה שלכם. תוכלו גם לבצע התאמה אישית של אפשרויות מתקדמות בכל מצב. מצבי התמונה המוגדרת מראש משתנים בהתאם לדגם הטלוויזיה.</p>	<p><b>מצב Picture (תמונה)</b></p>
<b>מצב</b>	
<p>*תכונה זו אינה זמינה בכל הדגמים. לכוונן התמונה בהתאם לתנאי הסביבה.</p>	<p><b>Intelligent sensor</b> (חיישן חכם) (טלוויזיית LED / טלוויזיית LCD בלבד)</p>
<p>התאמת תצוגת הוידאו לחנויות ומרכזי מכירה באמצעות הגברה של מאפייני הניגודיות, הבהירות, הצבע והחדות.</p>	<p><b>Vivid (Hi)</b></p>
<p>התאמת התמונה לסביבה רגילה.</p>	<p><b>Standart</b> (רגיל)</p>
<p>הגדרות צריכת חשמל מיטביות.</p>	<p><b>APC</b> (טלוויזיות פלזמה בלבד)</p>
<p>התאמת הגדרות הוידאו המיטביות לקבלת חווייה קולנועית המאפשרת לכם ליהנות מסרטים כמו בבית הקולנוע.</p>	<p>Cinema (קולנוע) או <b>THX Cinema</b> או <b>THX Cinema</b></p>
<p>*תכונה זו אינה זמינה בכל הדגמים. משמש להתאמת ההגדרות המיטביות לצפייה בטלוויזיה ב-Bright Room (חדרים עם תאורה בהירה).</p>	<p><b>THX Bright Room</b> (חדר עם תאורה בהירה) (טלוויזיית פלזמה בלבד)</p>
<p>הגדרות תמונה מיטביות המותאמות לפעולות מהירות ודינאמיות, זאת באמצעות הדגשה של צבעי יסוד כמו לבן, ירוק דשא או כחול שמייים.</p>	<p><b>Sport</b> (ספורט)</p>
<p>תצוגת וידאו מיטבית עבור משחקי מחשב/טלוויזיה מהירים ודינאמיים.</p>	<p><b>Game</b> (משחק)</p>
<p>התאימו בצורה אופטימאלית תמונת סטילס כמו קובץ תמונה. (כלומר, בזמן חיבור להתקן חיצוני כמו DSLR)</p>	<p><b>Photo</b> (בהתאם לדגם)</p>
<p>התאמת הגדרות וידאו פרטניות למשתמשים מתקדמים ומתחילים.</p>	<p><b>Expert</b> (מתקדם מאוד)</p>
<p style="text-align: center;"><b>! הערות</b></p> <ul style="list-style-type: none"> <li>• <b>Picture Mode</b> (מצב תמונה) מכוון את הטלוויזיה למראה תמונה מיטבי. בחרו בערך מוגדר מראש בתפריט <b>Picture Mode</b> (מצב תמונה) על בסיס הקטגוריה של הערוץ המוצג.</li> <li>• כשפונקציית החיישן החכם מופעלת, התמונה המתאימה ביותר מכוונת באופן אוטומטי בהתאם לתנאים הסובבים.</li> <li>• ניתן לכוון את <b>Picture Mode</b> (מצב התמונה) גם בתפריט <b>Q. Menu</b>.</li> <li>• <b>APC</b> (Auto Power Saving) (חיסכון אוטומטי בצריכת החשמל): מפחית את צריכת החשמל לרמה המינימלית מבלי לפגוע באיכות התמונה. (טלוויזיות פלזמה בלבד)</li> <li>• אם תבחרו בהגדרה "<b>Picture Mode - THX Cinema, THX Bright Room</b>" (מצב תמונה - קולנוע, חדר עם תאורה בהירה), הפונקציה "<b>Energy Saving - Intelligent Sensor, Minimum, Medium, Maximum</b>" (חיסכון בצריכת חשמל - חיישן חכם, מינימלי, רגיל, מקסימלי) לא תפעל. (טלוויזיות פלזמה בלבד)</li> <li>• אם תבחרו בהגדרה "<b>Picture Mode - APC</b>" (מצב תמונה), הפונקציה "<b>Energy Saving - Off Minimum, Medium, Maximum</b>" (חיסכון בצריכת אנרגיה - כבוי, מינימלי, רגיל, מקסימלי) לא תפעל. (טלוויזיות פלזמה בלבד)</li> <li>• <b>THX Cinema</b> או <b>THX Cinema</b> (טלוויזיית פלזמה בלבד): מצב זה נועד לאפשר לכם חוויית צפייה קולנוע בביתכם. תוכלו ליהנות מאיכות הצפייה הטובה ביותר בכל סרט ללא צורך בהתאמות נוספות. התוצאות הטובות ביותר במצב זה יתקבלו בתנאי חושך. בעת בחירה במצבים <b>THX Bright Room, THX Cinema</b> (חדר עם תאורה בהירה), יחס הגובה-רוחב משתנה ל-Just scan.</li> <li>• מצב <b>THX Cinema</b> (Thomlinson Holman's Experiment) מהווה סטנדרט קול ושמע של חברת THX, שהוקמה ע"י ג'ורג' לוקאס, במאי סדרת סרטי מלחמת הכוכבים, ושל תומלינסון הולמן. מוצר זה תואם לסטנדרטים של חברת THX. למשתמשים מובטחת איכות תצוגה מעבר לסטנדרטים המקובלים, הן בהיבטי חומרה והן בהיבטי.</li> </ul>	

תיאור	הגדרה
<p>*תכונה זו אינה זמינה בכל הדגמים. תכונה זו משמשת ליצירת איכות התמונה הטובה ביותר ללא כל טשטוש תנועה או אפקט judder בעת הזנת תמונה מהירה או מקור סרט. פונקציית TruMotion פועלת עם כל התקני הקלט פרט למחשב. תכונה זו אינה זמינה במצבים RGB-PC, (PC) HDMI ו-PC MY MEDIA-Photo List (קבצי המדיה שלי-רשימת תמונות).</p> <p>אם תהפכו את התכונה "TruMotion" לזמינה, ייתכנו רעשים במסך. אם מופיעים רעשים, הגדירו את "TruMotion" למצב "Off" (כבוי). אם תבחרו ב-"Picture Mode-Game" (מצב תמונה - משחק), עליכם להגדיר את פונקציית "TruMotion" ל-"Off" (כבוי).</p>	<p><b>TruMotion</b> (טלוויזיית LCD / טלוויזיית LED LCD בלבד)</p>
<b>אפשרות</b>	
לקבלת תנועת תמונה חלקה יותר.	<b>High (גבוה)</b>
לקבלת תנועת תמונה חלקה. השתמשו בהגדרה זו עבור שימוש סטנדרטי.	<b>Low (נמוך)</b>
כבו את פעולת TruMotion.	<b>Off (כבוי)</b>
למשתמש יש אפשרות לכוון את רמת ה-Judder וה-Blur בפעולת TruMotion, כל אחת בנפרד.	<b>User (העדפות למשתמש)</b>
לכיוון הרעשים במסך.	
לכיוון דמות הגרר (after-image) במסך.	<b>Blur</b>
התאמה אישית של אפשרויות התצוגה של המחשב.	
<b>אפשרות</b>	
הגדירו רזולוציה מתאימה בעת שימוש במחשב.	<b>Resolution (רזולוציה)</b>
הגדרת הטלוויזיה לבחירת אפשרויות התצוגה המיטביות.	<b>הגדרה אוטומטית</b>
איתור המיקום המיטבי של התמונה.	<b>Position (מיקום)</b>
התאמת גודל התמונה.	<b>Size (גודל)</b>
ביטול מריחות אופקיות.	<b>Phase</b>
חזרה להגדרות ברירת מחדל.	<b>Reset (איפוס)</b>
<p>*תכונה זו אינה זמינה בכל הדגמים. לאחר ניתוח האות של וידאו הקלט לפי אזורים של המסך, תכונה זו מכוונת את תאורת הרקע לשיפור יחס הניגודיות.</p>	<p><b>LED Local Dimming (עמעום מקומי של LED)</b> (רק בטלוויזיית LCD/LED LCD)</p>

## אפשרויות תמונה בסיסיות (בהתאם לדגם שברשותכם)

הגדרה	תיאור
<b>Backlight (תאורת רקע)</b> (טלוויזיית LCD / טלוויזיית LED בלבד)	<p>כוונן רמת הבהירות של המסך באמצעות שליטה בתאורה האחורית של מסך ה-LCD. אם תפחיתו את רמת הבהירות, המסך יעשה כהה יותר וצריכת החשמל תרד, כל זאת ללא איבוד אותות וידאו.</p> <ul style="list-style-type: none"> <li>אם תעשו שימוש בהגדרה "Energy saving - Auto, Maximum" (חיסכון בצריכת חשמל - אוטומטי, מינימלי, רגיל, מקסימלי), האפשרות <b>Backlight</b> (תאורה אחורית) לא תהיה זמינה.</li> <li>יתרונות לשימוש ב-<b>Backlight</b> (תאורת רקע) <ul style="list-style-type: none"> <li>צריכת החשמל פוחתת בעד 60%.</li> <li>בהירות השחור מופחתת. (מכיוון שלשחור עומק רב יותר, באפשרותכם ליהנות מהגדרת איכות טובה יותר.)</li> <li>באפשרותכם לכוון בהירות ולשמר את רזולוציית האות המקורית.</li> </ul> </li> </ul>
<b>Contrast (ניגודיות)</b>	מגביר או מפחית את קצב השתנות אותות הוידאו. כדאי להשתמש ב- <b>Contrast</b> (ניגודיות) כשהחלק הבהיר בתמונה רוי.
<b>Brightness (בהירות)</b>	לכיוון רמת הבסיס של האות בתמונה.
<b>Sharpness (חדות)</b>	לכיוון דרגת החדות בקצוות שבין האזורים הכהים והבהירים בתמונה. ככל שהדרגה נמוכה יותר, כך תתקבל תמונה רכה יותר.
<b>Colour (צבע)</b>	לכיוון עוצמת הצבעים.
<b>Tint (גוון)</b>	לכיוון האיזון שבין רמות האדום והירוק.
<b>Colour Temp. (טמפרטורת צבע)</b>	בחרו באפשרות <b>warm</b> (חמים) כדי להבליט צבעים חמים כגון אדום, או באפשרות <b>cool</b> (קריר), כדי להבליט צבעים קרים יותר, כמו כחול.
<b>Advanced Control Expert IA (בקררים מתקדמים מאוד)</b> <b>Control (בקררים מתקדמים מאוד)</b>	התאמה אישית של אפשרויות מתקדמות
<b>Picture Reset (איפוס תמונה)</b>	שחזר ההגדרות של כל מצב להגדרות ברירת המחדל כפי שהוגדרו ע"י היצרן.

 הערות

- לא ניתן לכוון את הצבע, החדות והגוון במצב RGB-PC/HDMI-PC.

## אפשרויות תמונה מתקדמות (בהתאם לדגם שברשותכם)

תיאור	הגדרה
כיוון הניגודיות על מנת לשמור אותה ברמה האופטימלית בהתאם לבהירות המסך. איכות התמונה משתפרת באמצעות הבהרת אזורים בהירים והכהיית אזורים כהים.	<b>Dynamic Contrast</b>
כיוון צבעי המסך כך שהם יראו יותר חיים, עשירים וברורים. תכונה זו מגבירה את דרגת הגוון, הרוויה והנהירות כך שהצבעים אדום, כחול, ירוק ולבן יראו חיים יותר.	<b>Dynamic Colour</b>
הפיכת האזור הלבן של המסך לברור ובהיר יותר.	<b>Clear White</b>
מתבצעת בדיקה של אזורי בהם מופיעים גוני עור ותבעת התאמה של גוונים אלו כדי לגוון העור הטבעי.	<b>Skin Colour</b>
הפחתת רעשים בתמונה מבלי לפגוע באיכות הווידיאו.	<b>Noise Reduction</b>
ביטול הפרעות הנגרמות ע"י דחיסת וידאו.	<b>Digital Noise Reduction</b>
באפשרותכם לכוון את הבהירות של אזורים כהים ושל אזורים בדרגת אפור בינוני בתמונה. <ul style="list-style-type: none"> <li>• Low (נמוך): הבהרת האזורים הכהים והאזורים בדרגת אפור בינוני שבתמונה.</li> <li>• בינוני (Medium): הבעת הדרגתיות התמונה המקורית</li> <li>• High (גבוה): הפיכת האזורים הכהים והאזורים בדרגת אפור בינוני שבתמונה לכהים יותר.</li> </ul>	<b>Gamma</b>
כיוון רמת השחור של המסך לרמה המתאימה. פונקציה זו פועלת במצב הבא: <ul style="list-style-type: none"> <li>• Low (נמוך): הכהיית התמונה במסך.</li> <li>• High (גבוה): הבהרת התמונה במסך.</li> <li>• אוטומטי: הגדרת רמת השחור של המסך ל"גבוה" או ל"נמוך" באופן אוטומטי בהתאם לרמת האות הנכנס.</li> </ul>	<b>Black Level</b>
כיוון בהירות המסך למינעת הבהרת יתר של המסך. עמעום תמונות בהירות במיוחד. אפשרות זו אינה פעילה במצב <b>Picture Mode-Vivid</b> (מצב תמונה חי), <b>Cinema</b> (קולנוע), <b>Expert1</b> , <b>Expert2</b> , <b>Intelligent Sensor</b> (חיישן חכם).	<b>Eye Care</b>
מעניק מראה טבעי יותר לקטעי וידאו המוקלטים בזמן צילום סרט באמצעות ביטול הרעידות. סרטי DVD ו-Blu-ray מצולמים ב-24 פריימים לשנייה (fps). עם טכנולוגיית LG Real Cinema, כל פריים מעובד 5 פעמים בכל 1/24 השנייה, כך שלמעשה מוצגים 120 פריימים לשנייה באמצעות טכנולוגיית TruMotion. אפשרות נוספת היא עיבוד כפול של כל פריים בכל 1/24 השנייה, כך שמוצגים 48 פריימים לשנייה ללא טכנולוגיית TruMotion, דבר המבטל באופן מוחלט את אפקט הרעידות. ניתן להפעיל פונקציה זו גם כש-TruMotion (החלקת תנועה) כבוי.	<b>Film Mode</b> (מצב סרט) <b>IA</b> <b>Real Cinema</b> (קולנוע אמיתי)

אפשרויות תמונה מתקדמות (בהתאם לדגם שברשותכם)

הגדרה	תיאור
<b>Colour Gamut</b>	<b>Advanced Control (בקרים מתקדמים)</b> מביא לשימוש מקסימלי בצבעים כדי להגדיל את איכות הצבע. סטנדרטי: מציג ערכת צבעים סטנדרטית. רחב: מגדיל את כמות הצבעים בהם נעשה שימוש.
	<b>Expert Control (בקרים מתקדמים מאוד)</b> מציג את תחום הצבעים של האות. סטנדרטי: מציג ערכת צבעים סטנדרטית. רחב: מגדיל את כמות הצבעים בהם נעשה שימוש. EBU: מצב להצגת אזור צבע EBU סטנדרטי. SMPTE: מצב להצגת אזור צבע SMPTE סטנדרטי. BT709: מצב להצגת אזור צבע BT709 סטנדרטי.
<b>Edge Enhancer</b>	להצגת קצוות בהירות וברורות יותר אך עם זאת טבעיות של הווידאו.
<b>xvYCC</b> קיים במצבי Cinema Expert-i (מתקדם קולנועי) Expert-i (מתקדם מאוד)	*תכונה זו אינה זמינה בכל הדגמים. משמש להפקת צבעים עשירים יותר. פונקציה זו זמינה ב-"Picture mode - Cinema, Expert", (מצב תמונה - סרט, מתקדם מאוד) כשאות xvYCC נקלט באמצעות HDMI.
<b>Colour Filter</b> (פילטר צבע)	זוהי הפונקציה שמסננת את הצבעים הספציפיים של הווידאו. באפשרותכם להשתמש במסנן RGB להגדרת רוויית צבע וגוון באופן מדויק.
<b>Expert Pattern</b> (דפוס מתקדם מאוד) קיים במצבי Expert (מתקדם מאוד)	זו התבנית בה נעשה שימוש בהתאמות מתקדמות מאוד פונקציה זו זמינה ב-"Picture Mode - Expert" (מצב תמונה - מתקדם מאוד) בעת צפייה בטלוויזיה דיגיטלית.
<b>טמפ' צבע</b>	התאמת הצבע הכללי של המסך באמצעות שינוי צבע הבסיס הלבן.
<b>טלוויזיית פלזמה</b>	<p>א. שיטה: 2 נקודות</p> <ul style="list-style-type: none"> <li>• תבנית: פנימית, חיצונית</li> <li>• ניגודיות של אדום/ירוק/כחול, בהירות של אדום/ירוק/כחול: טווח הכיוון הוא -50 עד +50.</li> </ul> <p>ב. שיטה: 20 נקודות IRE</p> <ul style="list-style-type: none"> <li>• IRE (ארגון מהנדסי הרדיו) היא יחידת המדידה של אותות וידאו וניתן לכוונה לערכים הבאים בטלוויזיות פלזמה: 10, 20, 30 - 100. ניתן לכוון את הצבעים אדום, ירוק או כחול בהתאם לכל הגדרה.</li> <li>• אדום/ירוק/כחול: טווח הכיוון הוא -50 עד +50.</li> <li>ג. נכון לכל התקני הקלט</li> </ul>
<b>טלוויזיית LCD / טלוויזיית LED LCD</b>	<p>א. שיטה: 10 נקודות IRE</p> <ul style="list-style-type: none"> <li>• תבנית: פנימית, חיצונית</li> <li>• IRE (ארגון מהנדסי הרדיו) היא יחידת המדידה של אותות וידאו וניתן לכוונה לערכים הבאים בטלוויזיות פלזמה: 10, 20, 30 - 100. ניתן לכוון את הצבעים אדום, ירוק או כחול בהתאם לכל הגדרה.</li> <li>• נהירות: פונקציה זו מציגה את ערך הנהירות המחושב עבור 2.2 גאמה. באפשרותכם להזין את ערך הנהירות הרצוי ב-100 IRE, ולאחר מכן ערך הנהירות הרצוי יוצג עבור 2.2 גאמה בכל 10 שלבים מ-IRE עד 90.</li> <li>• אדום/ירוק/כחול: טווח הכיוון הוא -50 עד +50.</li> <li>ג. נכון לכל התקני הקלט</li> </ul>
<b>Colour Management System</b> (מערכת ניהול צבעים)	בדומה לכלי המשמש אנשי מקצוע לכיוון באמצעות תבניות מבחן, פונקציה זו אינה משפיעה על צבעים אחרים אך ניתן להשתמש בה כדי לכוון באופן סלקטיבי את 6 אזורי הצבע (אדום/ירוק/כחול/טורקיז/סגול/צהוב). ייתכן שיהיה קשה להבחין בין הצבעים גם בעת ביצוע כיוונים עבור וידאו רגיל. לכיוון אדום/ירוק/כחול/צהוב/טורקיז/סגול. צבע אדום/ירוק/כחול/צהוב/טורקיז/סגול: טווח הכיוון הוא -30 עד +30. גוון אדום/ירוק/כחול/צהוב/טורקיז/סגול: טווח הכיוון הוא -30 עד +30. תכונה זו אינה זמינה במצבים RGB-PC ו-HDMI-PC.

עברית



- האיור המוצג להלן עשוי להיות שונה ממראה הטלוויזיה שלכם.

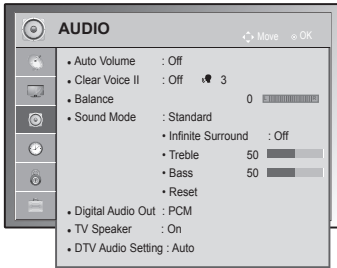

## הגדרות AUDIO (שמע)

- 1 לחצו על **Home** (ראשי) כדי לגשת לתפריטים הראשיים.
- 2 לחצו על לחצני הניווט כדי לעבור ל-**PICTURE** (תמונה) ולאחר מכן לחצו על **OK**.
- 3 לחצו על לחצני הניווט כדי לעבור להגדרות או לאפשרויות הרצויות ולאחר מכן לחצו על **OK** (אישור).  
- לחזרה לשלב הקודם, לחצו על **BACK** (אחורה).
- 4 לאחר שתסיימו, לחצו על **EXIT** (יציאה).

הגדרה	תיאור
<b>Auto Volume</b>	הפעלת אפשרות Auto Volume (כיוונון אוטומטי של עוצמת השמע) כדי לשמור על עוצמת שמע קבועה בעת מעבר בין ערוצים. עוצמת השמע עשויה שלא להיות אחידה עקב הבדלים בתנאי השידור של תחנות שידור שונות.
<b>Clear Voice II</b>	משמש להפיכת קולות אנושיים לצלולים יותר. לאחר הפעלת אפשרות זו, באפשרותכם לכוון את רמת צלילות הקול. <b>הערות</b> ! <ul style="list-style-type: none"> <li>• אם תבחרו באפשרות <b>On</b> (מופעל) עבור <b>Clear Voice II</b>, התכונה <b>Infinite Surround</b> (צליל היקפי) לא תפעל.</li> <li>• בחרו רמה בין -6 לבין +6.</li> </ul>
<b>איזון</b>	משמש לאיזון עוצמת השמע בין הרמקול הימני והשמאלי בהתאם לתנאי הסביבה.
<b>Sound Mode (מצב קול)</b>	לבחירת אחד ממצבי השמע המוגדרים מראש או התאמה אישית של אפשרויות בכל מצב. <b>מצב</b>
	Standard (רגיל) משמש להגדרת שמע באיכות רגילה.
	Music (מוזיקה) בחרו באפשרות זו כשברצונכם להאזין למוזיקה.
	Cinema (קולנוע) בחרו באפשרות זו בעת צפייה בסרטים.
	Sport (ספורט) בחרו באפשרות זו בעת צפייה באירועי ספורט.
	Game (משחק) בחרו באפשרות זו כשברצונך לשחק במשחקי מחשב/טלוויזיה.
	<b>אפשרות</b>
Infinite Surround	<b>Infinite Surround</b> הוא טכנולוגיית עיבוד קול רשומה בבעלות LG המאפשרת שמע היקפי ב-5.1 ערוצים עם שני רמקולים קדמיים.
Treble	שליטה בצלילים הדומיננטיים בפלט השמע. בעת הפעלת פונקציית ה-Treble (טרבל), טווח תדרי פלט השמע יגדל.
Bass	שליטה בצלילים הרכים יותר בהתקן הפלט. בעת הפעלת פונקציית ה-Bass (בס), פלט השמע יעבור לטווח תדרים נמוך יותר.
Reset (איפוס)	איפוס מצב השמע להגדרות ברירת המחדל.

תיאור		הגדרה
<p>ניתן להשתמש בפונקציה זו במצבים DTV, HDMI ו-DivX. פונקציה זו מאפשרת לבחור את יציאת השמע הדיגיטלי המועדפת. כאשר אפשרות Dolby Digital זמינה, בחירה ב-Auto (אוטומטי) בתפריט Digital Audio Out (יציאת שמע דיגיטלי) יעביר את פלט השמע SPDIF (Sony Philips Digital InterFace) ל-Dolby Digital. אם Auto (אוטומטי) נבחר בתפריט digital audio out (יציאת שמע דיגיטלי) כאשר Dolby Digital אינו זמין, יציאת SPDIF תהיה PCM (Pulse-code modulation).</p> <p>אפילו במצב בו Dolby Digital ו-Audio Language (שפת השמע) מכוונות לערוץ המשדר בטכנולוגיית Dolby Digital, תופעל טכנולוגיית Dolby Digital בלבד.</p>		<p><b>Digital Audio Out (יציאת שמע דיגיטלי)</b></p>
<b>פריט</b>	<b>Audio Input (כניסת שמע)</b>	<b>Digital Audio output (יציאת שמע דיגיטלי)</b>
אוטומטי	MPEG Dolby Digital Dolby Digital Plus HE-AAC	PCM Dolby Digital Dolby Digital Dolby Digital
PCM	הכול	PCM
<p>להפעלת הרמקול הפנימי של האלוויזיה בעת שימוש במערכת Hi-Fi חיצונית. תוכלו להשתמש ברמקול של הטלוויזיה כהתקן פלט שמע גם ללא התקן קלט.</p>		<p><b>TV Speaker</b></p>
<p><b>הערות</b> </p> <ul style="list-style-type: none"> <li>• אם <b>TV Speaker</b> (רמקול הטלוויזיה) כבוי בעת פעולת מערכת הקולנוע הביתית של Simlink, יציאת הקול עוברת באופן אוטומטי לרמקול של מערכת הקולנוע הביתית, אך אם <b>TV Speaker</b> (רמקול הטלוויזיה) מופעל, יציאת הקול היא רמקול הטלוויזיה.</li> <li>• קיימים מספר תפריטים באפשרות <b>AUDIO</b> (שמע) שאינם פעילים כאשר <b>TV Speaker</b> (רמקול טלוויזיה) מכוון ל-<b>Off</b> (כבוי).</li> </ul>		
<p>כשקיימים סוגי שמע שונים באות כניסה, פונקציה זו מאפשרת לבחור את סוג השמע הרצוי.</p>		<p><b>DTV Audio Setting (הגדרת שמע DTV)</b> (במצב דיגיטלי בלבד)</p>
<p>בחירת יציאה אוטומטית בסדר <b>HE-AAC &gt; Dolby Digital+ &gt; Dolby Digital &gt; MPEG</b>.</p> <p>המשתמשים יכולים לבחור את סוג השמע הרצוי להם. לדוגמה, אם נבחר <b>MPEG</b>, היציאה תמיד תהיה <b>MPEG</b>. אם אין תמיכה ב-MPEG, נקבע סוג שמע אחר בסדר שלעיל.</p>		<p><b>מצב אוטומטי</b></p> <p><b>Dolby HE-AAC, Digital+, Digital, MPEG</b></p>
<p>ראו Audio Language (שפת שמע) בעמ' 78</p>		

הפעלת אפשרות זו תלויה בתנאי השידור הקיימים במדינה בה נעשה שימוש במוצר.

קליטה סטריאופונית / דואלית (במצב אנלוגי בלבד)

בעת בחירת ערוץ, פרטי השמע של התחנה מופיעים יחד עם מספר הערוץ ושם התחנה.

- 1 לחצו על **Q. MENU**, לחצו על לחצני הניווט למעבר ל-**Audio** (שמע) או **Audio Language** (שפת שמע) ולאחר מכן לחצו על **OK**.
- 2 לחצו על לחצני הניווט כדי לעבור ל- **Sound output** (פלט שמע) ולאחר מכן לחצו על **OK** (אישור).

On Screen Display (תצוגה על המסך)	Broadcast (שידור)
MONO (מונו) STEREO (סטריאו) DUAL I+II, DUAL II, DUAL I	Mono (מונו) Stereo (סטריאו) Dual (דואלי)
NICAM	NICAM

- **בחירה בצליל מונו**  
אם אות הסטריאו חלש בקליטה סטריאופונית, ניתן לעבור למונו. בקליטת מונו, בהירות הצליל משתפרת.

- **בחירת שפה לשידור בשתי שפות**  
אם ניתן לקלוט ערוץ בשתי שפות, ניתן לעבור למצב **DUAL I**, **DUAL II** או **DUAL I+II**.  
**DUAL II or DUAL I+II**

- DUAL I** שליחת שפת השידור הראשית לרמקולים.
- DUAL II** שליחת שפת השידור המשנית לרמקולים.
- DUAL I+II** שליחת שפה נפרדת לכל רמקול.

קליטת NICAM (במצב אנלוגי בלבד)

אם הטלוויזיה מצוידת במקלט לשידורי NICAM, ניתן לקלוט סאונד דיגיטלי באיכות גבוהה של שידורי NICAM (Near Instantaneous Comparnding Audio Multiplex).

ניתן לבחור את יציאת הקול לפי סוג השידור שקולטים.

- 1 כאשר נקלטים שידורי מונו של **NICAM**, באפשרותכם לבחור ב-**NICAM MONO** או **FM MONO**.
- 2 כאשר נקלטים שידורי סטריאו של **NICAM**, באפשרותכם לבחור ב-**NICAM STEREO** או **FM STEREO**.  
אם אות הסטריאו חלש, עברו ל-**FM MONO**.
- 3 כאשר נקלטים שידורי **NICAM dual** באפשרותכם לבחור באפשרויות **NICAM DUAL I**, **NICAM DUAL II** או **NICAM DUAL I+II** או **FM MONO**.

בחירת יציאת הקול של הרמקולים

במצבים **AV**, **Component**, **RGB** ו-**HDMI**, ניתן לבחור את יציאת הקול עבור הרמקול השמאלי והימני. בחרו את יציאת הקול.

**L+R**: אות השמע מכניסת האודיו **L** (שמאל) נשלח לרמקול השמאלי, ואות השמע מכניסת האודיו **R** (ימין) נשלח לרמקול הימני.

**L+L**: אות השמע מכניסת השמע **L** (שמאל) נשלח לשני הרמקולים.

**R+R**: אות השמע מכניסת השמע **R** (ימין) נשלח לשני הרמקולים.

- האיור המוצג להלן עשוי להיות שונה ממראה הטלוויזיה שלכם.

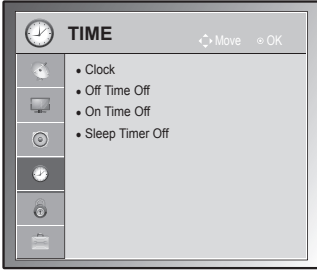

## הגדרות TIME (זמן)

- 1 לחצו על Home (ראשי) כדי לגשת לתפריטים הראשיים.
- 2 לחצו על לחצני הניווט כדי לעבור ל-TIME (זמן) ולאחר מכן לחצו על OK.
- 3 לחצו על לחצני הניווט כדי לעבור להגדרות או לאפשרויות הרצויות ולאחר מכן לחצו על OK.
- 4 - לחזרה לשלב הקודם, לחצו על BACK (אחורה).  
לאחר שתסיימו, לחצו על EXIT (יציאה).

הגדרות הערוץ הזמינות מתוארות להלן:

תיאור	הגדרה
<p>התאמת הגדרות הזמן, התאריך, אזור הזמן והגדרות הקשורות לשעון קיץ. יתבצע כוונן אוטומטי של השעה עפ"י אותות הערוץ הדיגיטליים, הכוללים גם מידע אודות השעה. את המידע הזה מספקת תחנת השידור. אם מידע זה אינו זמין, עליכם לכוון את התאריך והשעה באופן ידני. אפשרות Time Zone (אזור זמן) מופעלת באוסטרליה, אינדונזיה וישראל בלבד.</p> <p><b>הערות</b></p> <ul style="list-style-type: none"> <li>• &lt; אוסטרליה בלבד &gt; בעת בחירת עיר של אזור זמן, שעת הטלוויזיה מכוונת על סמך המידע אודות הפרשי השעות המבוסס על אזור הזמן וה-GMT (שעון גריניץ') והמתקבל עם אות השידור, ונקבעת באופן אוטומטי באמצעות אות דיגיטלי.</li> <li>• &lt; אינדונזיה וישראל בלבד &gt; GMT (שעון גריניץ') מתקבל עם אות השידור והשעה נקבעת באופן אוטומטי באמצעות אות דיגיטלי.</li> <li>• אם שם העיר ב-Time Zone שונה ל-offset (פיצוי), תוכלו להוסיף/להפחית שעה אחת.</li> <li>• תפריט Time Zone ניתן לשינוי במצב Auto (אוטומטי).</li> </ul>	<p>Clock (שעון)</p>
<p>הגדרת זמן כיבוי/הפעלה אוטומטית של הטלוויזיה. לפני השימוש בפונקציה זו, עליכם להגדיר את הזמן והתאריך הנוכחיים מראש.</p> <p><b>הערות</b></p> <ul style="list-style-type: none"> <li>• אם לא תלחצו על לחצן כלשהו בתוך שעתיים מרגע הפעלת הטלוויזיה באמצעות פונקציית On Time, הטלוויזיה תיכנס למצב המתנה באופן אוטומטי. (פרט לדגם 22/26/32LK335C-TB, 32/37/42/47/55LV355C-TA, 32/37/42/47LK455C-TA)</li> <li>• אם תגדיר את זמן ההפעלה/כיבוי לאותו הזמן, זמן הכיבוי מבטל את זמן ההפעלה.</li> </ul>	<p>Off Time / On Time (זמן כבוי/זמן הפעלה)</p>
<p>להגדרת משך הזמן עד לכיבוי הטלוויזיה. אם תכבו את הטלוויזיה ותפעילו אותה שוב לאחר מכן, אפשרות Sleep timer (טיימר שינה) תעבור למצב off (כבוי).</p>	<p>Sleep Timer (טיימר שינה)</p>

- האיור המוצג להלן עשוי להיות שונה ממראה הטלויזיה שלכם.

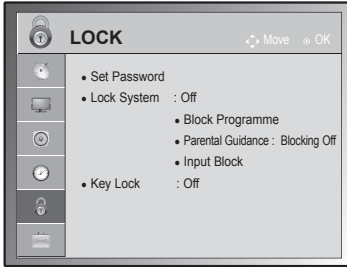

## הגדרות LOCK (נעילה)

- 1 לחצו על **Home** (ראשי) כדי לגשת לתפריטים הראשיים.
- 2 לחצו על לחצני הניווט כדי לעבור ל-**LOCK** (נעילה) ולאחר מכן לחצו על **OK** (אישור).
- 3 לחצו על לחצני הניווט כדי לעבור להגדרות או לאפשרויות הרצויות ולאחר מכן לחצו על **OK** (אישור).  
- לחזרה לשלב הקודם, לחצו על **BACK** (אחורה).
- 4 לאחר שתסיימו, לחצו על **EXIT** (יציאה).

הגדרות הנעילה הזמינות מפורטות להלן.

תיאור	הגדרה
הפעלת/ביטול הפעלת מערכת הנעילה.	<b>Lock System</b> (נעילת מערכת)
שינוי סיסמה בת ארבע ספרות. קוד ה-PIN ברירת המחדל "0 0 0 0". אם שכחתם את הסיסמה, לחצו '0', '3', '2', '5' בשלט הרחוק.	<b>Set Password</b> (הגדרת סיסמה)
מאפשר חסימת ערוצים המשדרים תכנים תכנים שאינם מתאימים לילדים באמצעות הלחצן הירוק בשלט. סמל הנעילה מופיע בקידמת הערוץ המשודר. ניתן לעבור לערוצים אלו, אך במקרה כזה המסך יהיה ריק והשמע המשודר יושקט. יש להזין סיסמה כדי לצפות בערוץ חסום. ניתן להשתמש בפונקציה זו כאשר האפשרות <b>Lock System</b> (נעילת מערכת) מוגדרת ל- <b>On</b> (מופעל).	<b>Block Programme</b> (חסימת ערוץ)
פונקציה זו פועלת בהתאם למידע שמתקבל מתחנת השידור. לכן, אם באות קיים מידע שגוי, הפונקציה לא פועלת. כדי לגשת לתפריט זה, נדרשת סיסמה. טלוויזיה זו מתוכנתת כך שתזכור את האפשרות האחרונה שהוגדרה גם לאחר כיבוי הטלוויזיה. פונקציה זו מונעת מילדים לצפות בערוצים מסוימים המיועדים למבוגרים, בהתאם לדירוג שהוגדר. הזינו סיסמה כדי לצפות בערוץ שנחסם. הדירוג משתנה ממדינה למדינה.	<b>Parental Guidance</b> (השגחת הורים) (במצב דיגיטלי בלבד)
חסימת מקורות הקלט. ניתן להשתמש בפונקציה זו כאשר האפשרות <b>Lock System</b> (נעילת מערכת) מוגדרת ל- <b>On</b> (מופעל).	<b>Input Block</b> (חסימת קלט)
נעילת/שחרור נעילת הלחצנים על הטלוויזיה.	<b>Key Lock</b> (נעילת לחצנים)

- האיור המוצג להלן עשוי להיות שונה ממראה הטלוויזיה שלכם.



## OPTION SETTINGS (הגדרת אפשרויות)

- 1 לחצו על Home (ראשי) כדי לגשת לתפריטים הראשיים.
- 2 לחצו על לחצני הניווט כדי לעבור ל-OPTION (אפשרויות) ולאחר מכן לחצו על OK.
- 3 לחצו על לחצני הניווט כדי לעבור להגדרות או לאפשרויות הרצויות ולאחר מכן לחצו על OK (אישור).  
- לחצו לשלב הקודם, לחצו על BACK (אחורה).
- 4 לאחר שתסיימו, לחצו על EXIT (יציאה).  
הגדרות הערוץ הזמינות מתוארות להלן:

(בהתאם לדגם)

הגדרה																	
בחירת שפת תצוגה/שמע.	Language (שפה)																
אפשרות																	
בחירת השפה הרצויה (למעט אוסטרליה, ניו זילנד, סינגפור ודרום אפריקה).	שפת התפריט																
פונקציית השמע מאפשרת לבחור שפה מועדפת. אם נתוני שמע אינם משודרים בשפה שנבחרה, הקול יושמע בשפת ברירת המחדל.	Audio Language (שפת השמע) במצב דיגיטלי (בלבד)																
<p><b>מידע המוצג על המסך בהקשר של שפת השמע</b></p> <table border="1"> <thead> <tr> <th>תצוגה</th> <th>Status (מצב)</th> </tr> </thead> <tbody> <tr> <td>N.A (לא זמין)</td> <td>Not Available (לא זמין)</td> </tr> <tr> <td>MPEG</td> <td>שמע MPEG</td> </tr> <tr> <td>D</td> <td>שמע Dolby Digital</td> </tr> <tr> <td></td> <td>שמע עבור כבדי ראייה</td> </tr> <tr> <td>ABC</td> <td>שמע עבור כבדי שמיעה</td> </tr> <tr> <td>D+</td> <td>שמע Dolby Digital Plus</td> </tr> <tr> <td>HE-AAC</td> <td>שמע HE-AAC</td> </tr> </tbody> </table>	תצוגה	Status (מצב)	N.A (לא זמין)	Not Available (לא זמין)	MPEG	שמע MPEG	D	שמע Dolby Digital		שמע עבור כבדי ראייה	ABC	שמע עבור כבדי שמיעה	D+	שמע Dolby Digital Plus	HE-AAC	שמע HE-AAC	
תצוגה	Status (מצב)																
N.A (לא זמין)	Not Available (לא זמין)																
MPEG	שמע MPEG																
D	שמע Dolby Digital																
	שמע עבור כבדי ראייה																
ABC	שמע עבור כבדי שמיעה																
D+	שמע Dolby Digital Plus																
HE-AAC	שמע HE-AAC																
השתמשו בפונקציית Subtitle (כתוביות) כאשר משודרות שתי שפות כתוביות או יותר. אם נתוני כתוביות אינם משודרים בשפה שנבחרה, הכתוביות יוצגו בשפת ברירת המחדל.	Subtitle Language (שפת כתוביות) במצב דיגיטלי (בלבד)																
<p><b>מידע המוצג על המסך בהקשר של שפת הכתוביות</b></p> <table border="1"> <thead> <tr> <th>תצוגה</th> <th>Status (מצב)</th> </tr> </thead> <tbody> <tr> <td>N.A (לא זמין)</td> <td>Not Available (לא זמין)</td> </tr> <tr> <td>TEXT</td> <td>כתוביות לטקסט</td> </tr> <tr> <td>ABC</td> <td>כתוביות עבור כבדי שמיעה</td> </tr> </tbody> </table>	תצוגה	Status (מצב)	N.A (לא זמין)	Not Available (לא זמין)	TEXT	כתוביות לטקסט	ABC	כתוביות עבור כבדי שמיעה									
תצוגה	Status (מצב)																
N.A (לא זמין)	Not Available (לא זמין)																
TEXT	כתוביות לטקסט																
ABC	כתוביות עבור כבדי שמיעה																
במצב דיגיטלי, השתמשו בפונקציית Text Language (שפת הטקסט) כאשר משודרות שתי שפות טקסט או יותר. אם נתוני טקסט אינם משודרים בשפה שנבחרה, הטקסט יוצג בשפת ברירת המחדל. אם תבחרו במדינה הלא נכונה, ייתכן שהטקסט לא יופיע כראוי על המסך ושתיקלו בבעיות בעת פעולת הטקסט.	Text Language (שפת טקסט) במצב דיגיטלי (בלבד)																
<p><b>הערות</b></p> <ul style="list-style-type: none"> <li>• כאשר אין תמיכה בשפות שבחרתם כשפות הראשיות עבור Audio Language (שפת השמע), Subtitle Language (שפת הכתוביות) ו-Text Language (שפת הטקסט), ניתן לבחור אותן בקטגוריית השפות המשניות (ניו זילנד בלבד).</li> <li>• ניתן להציג את השמע/הכתוביות בצורה פשוטה יותר, כאשר עד 3 תווים משודרים על-ידי ספק השירות.</li> <li>• אם תבחרו בשמע עזר (שמע עבור כבדי ראייה/שמיעה), ייתכן שהטלוויזיה תשדר חלק מהשמע הראשי.</li> </ul>																	

עברית

תיאור	הגדרה
בחירת מדינה רצויה.	<b>Country (מדינה)</b> (אוסטרליה וניו זילנד בלבד)
פונקציה זו מיועד למשתמשים עיוורים והיא מספקת הסברי שמע המתארים את המצב הנוכחי של ערוץ הטלוויזיה בנוסף לאודיו בסיסי. ניתן להשתמש באפשרות Hard of Hearing (כבד שמיעה) רק בערוצים מסוימים בניו זילנד.	<b>Hard of Hearing (כבדי שמיעה):</b> (במצב דיגיטלי בלבד)
כוונו את נורית ההפעלה/המתנה שבחלק הקדמי של הטלוויזיה. אם בוחרים במצב תלת-ממד, נורית המתח נכבית באופן אוטומטי.	<b>Power Indicator (מחון הפעלה)</b> (טלוויזיית LCD / טלוויזיית LED LCD בלבד)
<b>אפשרות</b>	
משמש להגדרת כיבוי/הפעלת הנורית במצב המתנה.	<b>Standby Light (נורית המתנה)</b>
משמש להגדרת כיבוי/הפעלת הנורית עם הפעלת הטלוויזיה.	<b>Power Light (נורית הפעלה)</b>
תמונות סטילס או תמונות שהוקפאו המוצגות על המסך במשך זמן רב עשויות להביא להצגת "כפל בבואה" (ghost image). שיישאר גם לאחר שהתמונה תוחלף. יש למנוע מצב בו אותה תמונה מוצגת במשך זמן רב.	<b>ISM Method (שיטת ISM)</b> (טלוויזיות פלזמה בלבד)
<b>OPTION (אפשרויות)</b>	
פונקציית Orbiter עשויה לסייע במניעת "כפל בבואה". עם זאת, מומלץ שלא לאפשר לאותה תמונה להיות מוצגת במשך זמן רב. כדי למנוע "צריבה" של תמונה, המסך נע בכל 2 דקות.	<b>Orbiter</b>
חסימת הצבעים במסך זזה מעט הצידה ותבנית הצבע הלבן מוצגת במקום זאת. קשה להבחין בתמונת לוואי לאחר שתמונת הלוואי הזמנית נעלמת ותבנית הצבע מופעלת.	<b>Colour Wash</b>
משמש להסרת תמונות "שנצרב" על המסך. הערה: ייתכן כי לא יהיה ניתן להסיר לחלוטין תמונה ש"נצרבה" על המסך בצורה חזקה מאוד.	<b>White Wash</b>
פונקציה זו מאפשרת למשתמשים לבחור בין MHEG(Digital Teletext) (טלטקסט דיגיטלי) ו-Teletext (טלטקסט) אם שתי האפשרויות קיימות בו-זמנית.	<b>Data Service (שירות נתונים)</b> (תפריט זה זמין בדרום אפריקה ובמלזיה בלבד.)
פונקציה זו גורמת לאתחול כל ההגדרות.	<b>Factory Reset (איפוס ההגדרות היצרן)</b>
<div style="border: 1px solid black; border-radius: 15px; padding: 10px; text-align: center;"> <p><b>הערות</b> !</p> <ul style="list-style-type: none"> <li>אם מצב <b>Lock System</b> הוגדר ל-"On" ושכחתם את הסיסמה, לחצו '0', '3', '2', '5' בשלט הרחוק.</li> </ul> </div>	
הוספת מזהה להתקנים המחוברים.	<b>Set ID (מזהה מכשיר)</b>
הגדרת ברירת המחדל היא "Home Use" (שימוש ביתי). מומלץ להגדיר את המסך למצב Home Use (שימוש ביתי) לקבלת איכות תמונה אופטימלית בסביבה הביתית.	<b>Mode Setting (בחירת מצב)</b>
<b>OPTION (אפשרויות)</b>	
הגדרה זו נועדה לסביבה הביתית.	Home Use (שימוש ביתי)
הגדרה זו נועדה לסביבת החנות/מרכז המכירות.	Store Demo (הדגמה בחנות)
מוגדר להצגת מאפיינים מיוחדים בטלוויזיה. באפשרותכם לבטל את מצב ההדגמה ע"י לחיצה על כל לחצן פרט ללחצני כוונן/השתקת עוצמת השמע.	Demo Mode (מצב הדגמה)
<div style="border: 1px solid black; border-radius: 15px; padding: 10px; text-align: center;"> <p><b>הערות</b> !</p> <ul style="list-style-type: none"> <li>לא ניתן להשתמש ב-Demo Mode (מצב הדגמה) במצב Home Use (שימוש ביתי).</li> <li>ב-Store Demo (הדגמה בחנות), Demo Mode (מצב דמו) מוגדר באופן אוטומטי ל-On (מופעל).</li> <li>מרגע ש-Demo Mode (מצב דמו) מוגדר ל-Off (כבוי) במצב Store Demo (דמו בחנות), Demo Mode (מצב דמו) אינו פועל ורק המסך מתאפס.</li> <li>המסך מתאפס באופן אוטומטי לאחר 5 דקות ב-Demo Mode (מצב דמו).</li> </ul> </div>	

## ביצוע חיבורים

חברו התקנים חיצוניים מגוונים לטלוויזיה והחליפו את מצבי הכניסה לבחירת התקנים חיצוניים. למידע נוסף על חיבור התקנים חיצוניים, עיינו בחוברת ההפעלה המצורפת לכל התקן.

ההתקנים החיצוניים הזמינים הם: רסיברים HD, נגני DVD, מכשרי וידאו, מערכות אודיו, התקני אחסון USB ניידים, מחשבים, התקני משחק והתקנים חיצוניים נוספים.

### הערות

- חיבור ההתקן החיצוני עשוי להשתנות מהמוצג בדגם זה.
- חברו התקנים חיצוניים לטלוויזיה ללא קשר לסדר השקעים בטלוויזיה.



## סקירת החיבורים

- חברו מספר התקנים חיצוניים לשקעים בלוח האחורי של הטלוויזיה.
- 1 מצאו התקן חיצוני שברצונכם לחברו לטלוויזיה כפי שמוצג בתרשים להלן.
  - 2 בדקו את סוג החיבור של ההתקן החיצוני.
  - 3 עברו לתרשים המתאים ובדקו את פרטי החיבור.

(בהתאם לדגם)

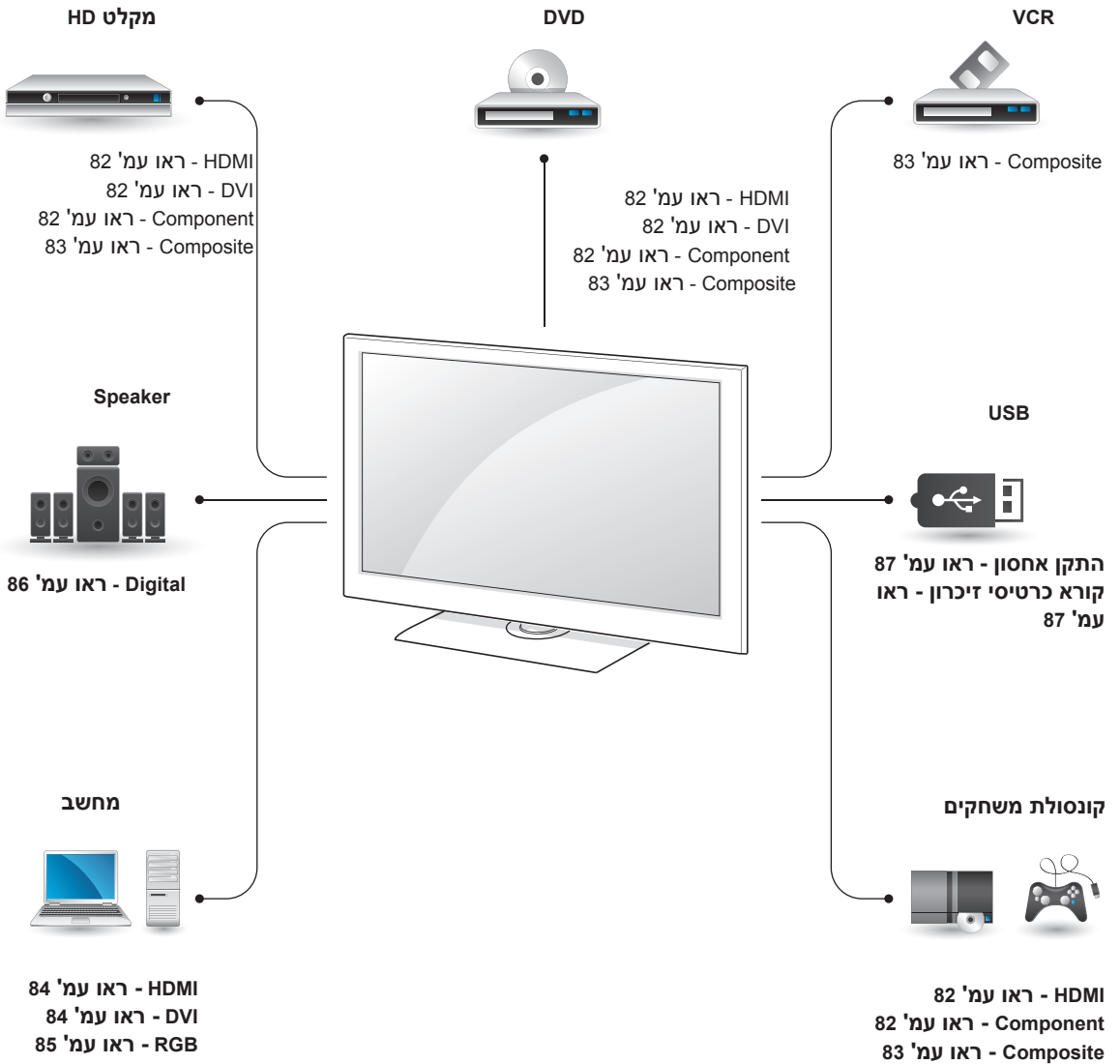

### הערות !

- בעת חיבור קונסולות משחקים לטלוויזיה, עליכם להשתמש בכבל המצורף לקונסולה.
- עיינו במדריך ההתקנים החיצוניים לקבלת הוראות הפעלה.

## חיבור DVI ל-HDMI

העברה של אותות וידאו דיגיטליים מהתקנים חיצוניים לטלוויזיה. חברו את ההתקן החיצוני לטלוויזיה באמצעות כבל ה-DVI-HDMI, כפי שמוצג בתרשים להלן. להעברת אותות שמע, חברו כבל אודיו.

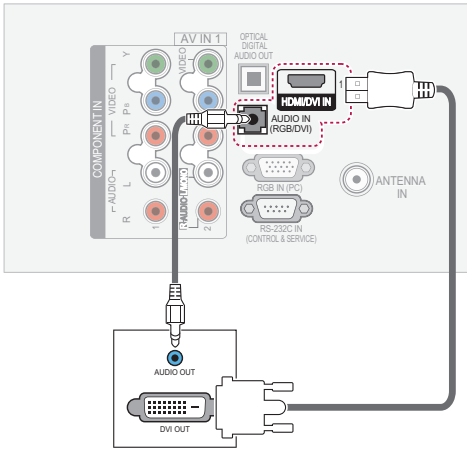

## חיבור Component

העברה של אותות וידאו ושמע אנלוגיים מהתקנים חיצוניים לטלוויזיה. חברו את ההתקן החיצוני לטלוויזיה באמצעות כבל ה-component, כפי שמוצג בתרשים להלן.

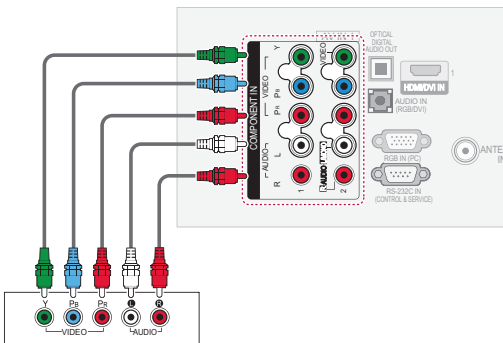

פרק זה, **MAKING CONNECTIONS** (חיבורים), מציג בעיקר תרשימים של הדגמים 50/60PV25\*\*. האיור המוצג להלן עשוי להיות שונה ממראה הטלוויזיה שלכם.

## חיבור למקלט HD, מכשירי וידאו ונגני DVD

חברו מקלט HD, נגן DVD או מכשיר וידאו לטלוויזיה וחברו במצב הקלט המתאים.

## חיבור HDMI

העברה של אותות וידאו ושמע דיגיטליים מהתקנים חיצוניים לטלוויזיה. חברו את ההתקן החיצוני לטלוויזיה באמצעות כבל ה-HDMI, כפי שמוצג בתרשים להלן.

### הערות

- באפשרות הטלוויזיה לקלוט אותות וידאו ואודיו בו-זמנית בעת שימוש בכבל HDMI.
- אם ה-DVD אינו תומך ב-HDMI אוטומטי, עליכם לכוון את רזולוציית היציאה בהתאם.
- בדקו שכבל HDMI הוא כבל HDMI למהירות גבוהה. אם כבלי HDMI אינם כבלים למהירות גבוהה, המסך עלול להבהב או שלא תוצג תמונה על המסך. אנא השתמשו בכבל HDMI למהירות גבוהה.

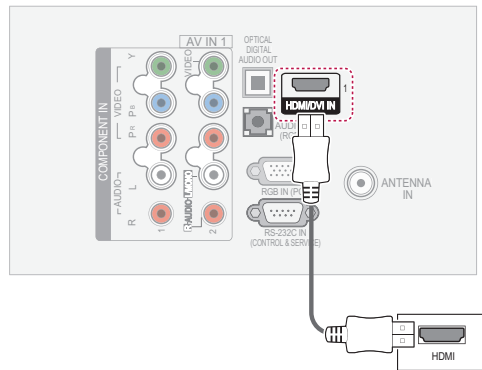

## חיבור Composite

העברה של אותות וידאו ושמע אנלוגיים מהתקנים חיצוניים לטלוויזיה. חברו את ההתקן החיצוני לטלוויזיה באמצעות כבל ה-composite, כפי שמוצג בתרשים להלן.

(בהתאם לדגם)

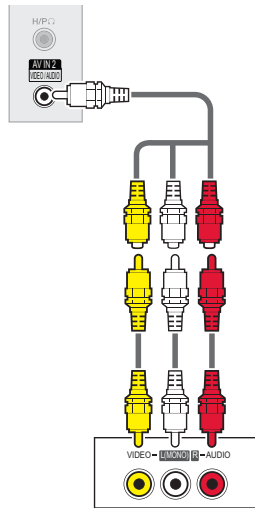

IX

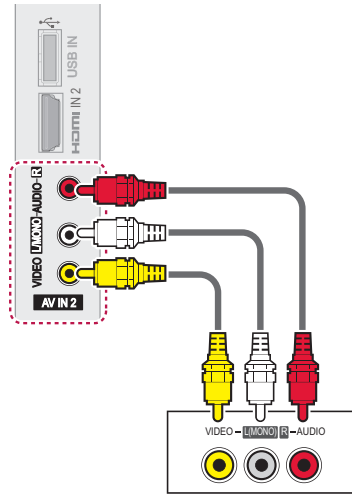

רק בטלוויזיות פלזמה

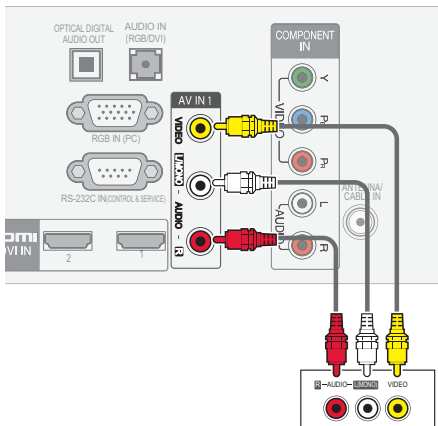

IX

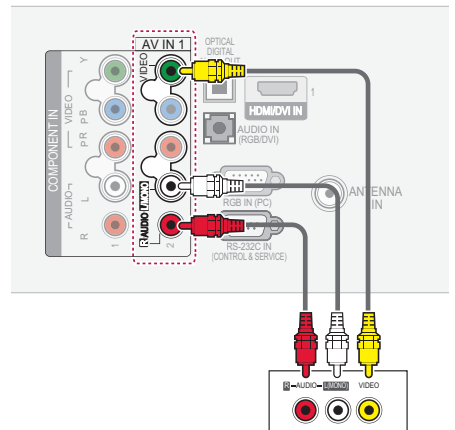

הערות



- אם ברשותכם מכשיר וידאו בעל אודיו מונופוני, חברו את כבל האודיו ממכשיר הווידאו לשקע AUDIO L/MONO שבטלוויזיה.

## חיבור HDMI

העברה של אותות וידאו ושמע דיגיטליים מהמחשב לטלוויזיה. חברו את המחשב לטלוויזיה באמצעות כבל ה-HDMI, כפי שמוצג בתרשים להלן.

## חיבור למחשב

### ! הערות

- מומלץ להשתמש בחיבור HDMI לאיכות התמונה הטובה ביותר.

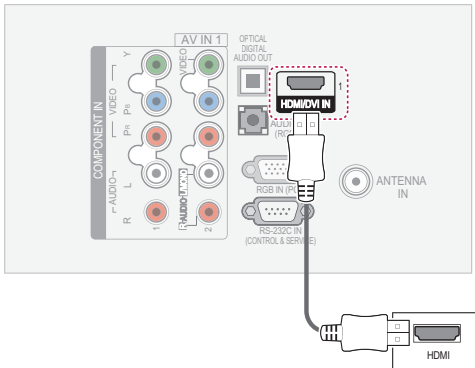

## חיבור RGB

העברה של אותות ווידאו האנלוגיים מהמחשב לטלוויזיה. חברו את המחשב לטלוויזיה באמצעות כבל אותות 15 פינים מסוג D-sub כמתואר בתרשים להלן. להעברת אותות שמע, חברו כבל שמע.

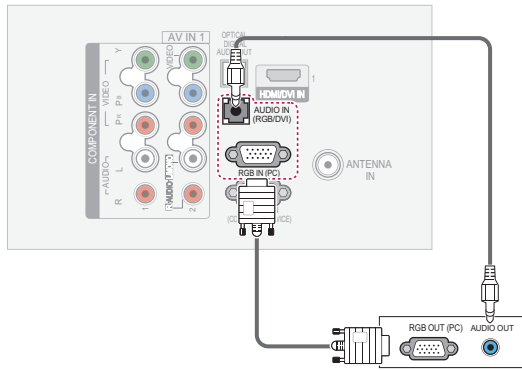

## חיבור DVI ל-HDMI

העברה של אותות הווידאו הדיגיטליים מהמחשב לטלוויזיה. חברו את המחשב לטלוויזיה באמצעות כבל ה-DVI-HDMI, כפי שמוצג בתרשים להלן. להעברת אותות שמע, חברו כבל שמע.

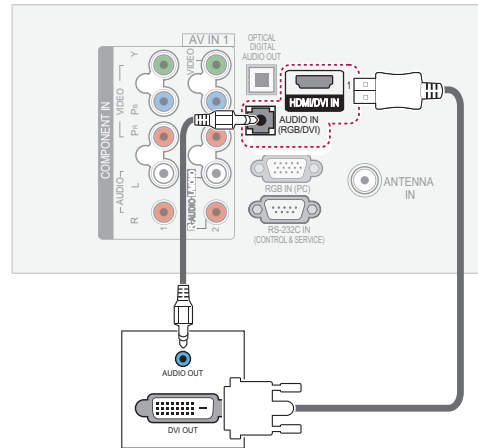

## חיבור למערכת שמע

שימוש במערכת שמע חיצונית במקום ברמקול המובנה בטלוויזיה.

### הערות

- אם אתם עושים שימוש בהתקן שמע חיצוני במקום ברמקול מובנה, עליכם להגדיר את אפשרות TV speaker (רמקול טלוויזיה) ל-off (כבוי) (ראו עמ' 74).

## חיבור שמע אופטי דיגיטלי

העברה של אותות השמע הדיגיטליים מהטלוויזיה להתקנים חיצוניים. חברו את ההתקן החיצוני לטלוויזיה באמצעות כבל השמע האופטי, כפי שמוצג בתרשים להלן.

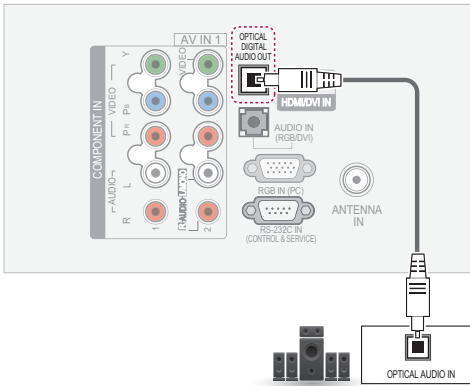

### הערות

- הימנעו מלהביט ישירות ביציאה האופטית. מבט ישיר לקרן הלייזר עלול לגרום נזק לראייה.

### הערות

- הימנעו מלהציג תמונה קבועה על-גבי מסך הטלוויזיה לפרקי זמן ממושכים. התמונה הקבועה עלולה להיטבע על המסך באופן קבוע; כשהדבר אפשרי, השתמשו בשומר מסך.
- במצב מחשב עלולות להתרחש הפרעות הקשורות ברזולוציה, בתבנית אנכית, בניגודיות או בבהירות. שנו את מצב המחשב לרזולוציה אחרת, את קצב הרענון לקצב אחר או התאימו את הניגודיות והבהירות בתפריט עד שהתמונה תהיה נקייה. אם אין אפשרות לשנות את קצב הרענון בכרטיס הגרפי של המחשב, החליפו את הכרטיס הגרפי של המחשב או פנו ליצרן הכרטיס הגרפי של המחשב.
- צורת הגל של קלט הסינכרון עבור התדר האופקי והאנכי הן נפרדות.
- אנו ממליצים על ההגדרות הבאות לקבלת איכות התמונה הטובה ביותר בעת חיבור מחשב לטלוויזיה: 1920x1080, 60 Hz (פרט ל-42/50PT25\*\*, 42/50PW35\*\*, 42/50PW45\*\*, 22/26/32LK33\*\*, 42/50PT35\*\*, 42/50PW35\*\*, 22/26/32LV30\*\*, 19/22/26/32LV25\*\*), 1360x768, 60 Hz (22/26/32LK33\*\*), 1024x768, 60 Hz (19/22/26/32LV25\*\*, 42/50PT25\*\*), 42/50PT35\*\*, 42/50PW35\*\*, 42/50PW45\*\* (בלבד)
- חברו את כבל האות מיציאת הצג של המחשב ליציאת RGB (PC) של הטלוויזיה או את כבל האות מיציאת ה-HDMI של המחשב ליציאת HDMI IN (או HDMI/DVI IN) בטלוויזיה.
- חברו את כבל האודיו מהמחשב לכניסת השמע שבטלוויזיה. (כבלי שמע אינם כלולים עם הטלוויזיה).
- אם אתם משתמשים בכרטיס קול, התאימו את צליל המחשב כנדרש.
- אם הכרטיס הגרפי במחשב לא מייצר RGB דיגיטלי ואנלוגי בו-זמנית, חברו רק RGB או HDMI IM (או HDMI/DVI IN) כדי להציג את פלט המחשב בטלוויזיה.
- ייתכן שמצב DOS לא יפעל בהתאם לכרטיס המסך אם אתם משתמשים בכבל HDMI ל-DVI.
- בעת שימוש בכבל RGB-PC ארוך מדי, ייתכן רעש במסך. אנו ממליצים להשתמש בכבל שאורכו פחות מ-5 מטרים. כך ניתן לקבל את איכות התמונה הטובה ביותר.

## חיבור Speaker output

• תכונה זו אינה זמינה בכל הדגמים.

(בלבד 32/37/42/47LK455C)

שימוש במערכת שמע חיצונית במקום ברמקול המובנה בטלוויזיה.

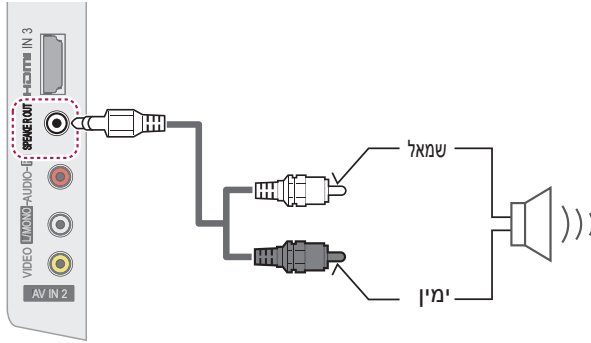

## חיבור לאוזניות

• תכונה זו אינה זמינה בכל הדגמים.

(פרט לטלוויזיות פלזמה בלבד, 32/42LV34\*\* (32/42LV33\*\*, 26/32LV30\*\*, 32/37/42/47LK455C)

העברה של אותות השמע של האוזניות מהטלוויזיה להתקנים חיצוניים. חברו את ההתקן החיצוני ואת הטלוויזיה לאוזניות, כפי שמוצג בתרשים להלן.

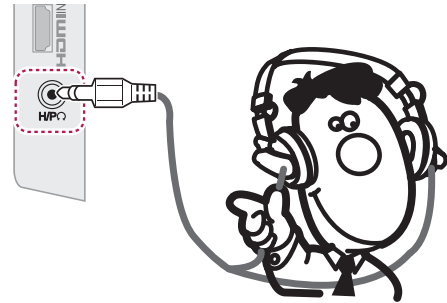

## חיבור להתקן USB

חברו לטלוויזיה התקן אחסון מסוג USB כמו זיכרון הבזק מסוג USB, כונן קשיח חיצוני, קורא כרטיסי זיכרון מסוג USB. לאחר מכן, עברו לתפריט My media (קבצי המדיה שלי) כדי להפעיל קבצי מולטימדיה שונים. ראו "חיבור להתקני USB" עמ' 55 וגם "העלאת קבצים" בעמ' 56.

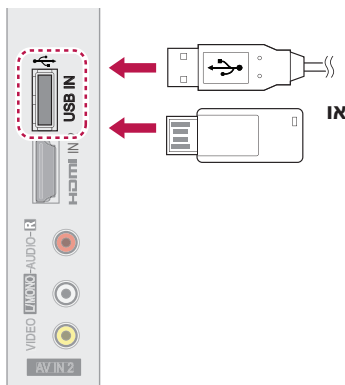

### ! הערות

- פריטי תפריט AUDIO (שמע) יושבתו בעת חיבור אוזניות.
- בעת החלפת מצב AV כאשר מחוברות אוזניות, השינוי חל על וידאו אך לא על אודיו.
- יציאת שמע דיגיטלי אופטית אינה זמינה בעת חיבור אוזניות.
- עומס אוזניות: 16 Ω
- יציאת אודיו מקסימלית של האוזניות: 10 mW עד 15 mW
- מידת חיבור האוזניות: 0.35 ס"מ

## חיבור SIMPLINK

השתמשו בשלט הטלוויזיה כדי להפעיל ולשלוט בהתקן ה-AV המחובר בעזרת כבל HDMI תוך שימוש בטכנולוגיית HDMI-CEC. הטלוויזיה שברשותכם פועלת רק עם התקנים שתומכים ב-HDMI-CEC.

חברו קצה אחד של כבל ה-HDMI לשקע HDMI/DVI IN או לשקע HDMI IN בחלק האחורי של הטלוויזיה, ואת הקצה השני להתקן ה-SIMPLINK.

מס'	תיאור
1	מציג את הערוץ הקודם שנצפה.
2	הפעלת תקליטורים. כאשר מספר תקליטורים זמינים, כותרות התקליטורים מוצגות בחלק התחתון של המסך.
3	שליטה במכשיר הוידאו המחובר.
4	HDD recordings playback: הפעלת הקלטות המאוחסנות על דיסק קשיח.
5	Audio Out to Home theater speaker (יציאת שמע לרמקול קולנוע ביתי) או Audio Out to TV (יציאת שמע לטלוויזיה): העברת פלט השמע מרמקול קולנוע ביתי לרמקול טלוויזיה.

### הערות !

- אם ההתקן המחובר לא תומך ב-HDMI-CEC, פונקציית ה-SIMPLINK אינה פעילה.
- להפעלת SIMPLINK, עליכם להשתמש בכבל High Speed HDMI עם פונקציית \*CEC. (\*CEC - Consumer Electronics Control - בקרת מוצרי חשמל ביתיים).

- סימן ביקורת מופיע בקדמת ההתקן שנבחר.
- התקנים זמינים מוצגים בגוון בהיר.
- התקנים לא זמינים מוצגים בצבע אפור.

### 4 שליטה בהתקן ה-AV המחובר.

- **Direct Play** (צפייה ישירה): לאחר חיבור התקני AV לטלוויזיה, ניתן לשלוט בהתקנים ישירות ולהפעיל מדיה ללא הגדרות נוספות.
- **Select AV device** (בחירת התקן AV): מאפשר בחירה של אחד מהתקני ה-AV המחוברים לטלוויזיה.
- **Disc playback** (הפעלת תקליטור): ניתן לשלוט בהתקני AV המחוברים לטלוויזיה באמצעות לחצני הניווט **OK**, **▶**, **■**, **◀**, **◀◀** ו-**▶▶**.
- **Power off all devices** (כיבוי כל ההתקנים): בעת כיבוי הטלוויזיה, כל ההתקנים המחוברים לה ייכבו.
- **Switch audio-out** (מעבר בין יציאות שמע): מציע דרך קלה למעבר בין יציאות שמע.
- **Sync Power on** (סינכרון הפעלה): בזמן שציוד עם פונקציית SIMPLINK המחובר למחבר HDMI מתחיל לפעול, הטלוויזיה תחל לפעול באופן אוטומטי.

## הפעלת אפשרות ה-SIMPLINK

- 1 לחצו על SIMPLINK כדי לעבור לתפריטי SIMPLINK.
- 2 לחצו על לחצני הניווט כדי לעבור ל-On (מופעל).
- לחצו על לחצני הניווט כדי לעבור לאחד מההתקנים ולחצו על **OK** (אישור).

- האיור המוצג להלן עשוי להיות שונה ממראה הטלוויזיה שלכם.

### הערות !

- אם תשנו את התקן הקלט ע"י לחיצה על **C**, פונקציית ההתקדמות של התקן ה-SIMPLINK תהפוך לבלתי פעילה.
- אם תבחרו בהתקן שקיימת בו האפשרות Home theatre (קולנוע ביתי), פלט השמע עובר אוטומטית לרמקול הקולנוע הביתי ורמקול הטלוויזיה יכבה.
- אם מערכת קולנוע ביתית מסוג SIMPLINK שחוברה לטלוויזיה לא משמיעה את פלט הקול מהטלוויזיה, חברו את שקע ה-DIGITAL AUDIO OUT בחלקה האחורי של הטלוויזיה ואת שקע ה-DIGITAL AUDIO IN בחלק האחורי של התקן ה-SIMPLINK באמצעות כבל אופטי.

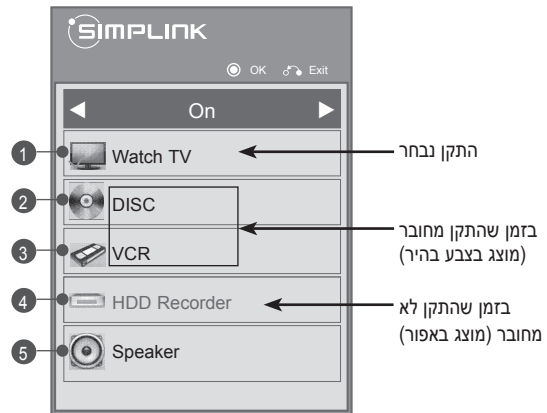



# טלטקסט

- תכונה זו אינה זמינה בכל המדינות.

## Simple Text

### בחירת עמוד

- 1 הזינו את מספר העמוד הרצוי כמספר תלת-ספרתי באמצעות לחצני הספרות. אם במהלך הבחירה לחצתם על ספרה לא נכונה, עליכם להשלים את המספר התלת-ספרתי ולאחר מכן להזין שוב את מספר העמוד הנכון.
- 2 הלחצן  $P \wedge v$  משמש למעבר לדף הקודם או הדף הבא.

טלטקסט הוא שירות ללא תשלום המשודר על-ידי רוב תחנות הטלוויזיה ומכיל מידע עדכני על חדשות, מזג האוויר, תכניות טלוויזיה,

מחירי מניות ונושאים רבים אחרים. מפענח הטלטקסט של טלוויזיה זו תומך במערכות **TOP, SIMPLE** ו-**FASTEXT**. (טלטקסט רגיל) מורכב ממספר עמודים שנבחרים באמצעות הזנה ישירה של מספר העמוד המתאים. **TOP** ו-**FASTEXT** הן שיטות מודרניות יותר המאפשרות בחירה קלה ומהירה של מידע בטלטקסט.

## TOP Text

המדריך למשתמש מציג ארבעה שדות - אדום, ירוק, צהוב וכחול - בתחתית המסך. השדה הצהוב מציין את הקבוצה הבאה והשדה הכחול מציין את המקטע הבא.

### בחירת מקטע / קבוצה / עמוד

- 1 באמצעות הלחצן הכחול ניתן לעבור למקטע הבא.
- 2 השתמשו בלחצן הצהוב כדי לעבור לקבוצה הבאה עם מעבר אוטומטי למקטע הבא בסיום המקטע הנוכחי.
- 3 באמצעות הלחצן הירוק ניתן לעבור לעמוד הבא עם מעבר אוטומטי לקבוצה הבאה. לחלופין, ניתן להשתמש בלחצן  $P \wedge$ .
- 4 הלחצן האדום מאפשר חזרה לבחירה הקודמת. לחלופין, ניתן להשתמש בלחצן  $P \vee$ .

## בחירה ישירה בעמוד

כמו במצב SIMPLE, גם במצב TOP ניתן לבחור עמוד על-ידי הזנתו כמספר תלת-ספרתי באמצעות לחצני הספרות.

## כיבוי/הפעלה

לחצו על הלחצן **TEXT** כדי לעבור לטלטקסט. העמוד הראשון או העמוד האחרון מופיעים על המסך.

שני מספרי עמודים, שם תחנת הטלוויזיה, התאריך והשעה מוצגים בכותרת המסך. מספר העמוד הראשון מראה את בחירתכם, ואילו השני מראה את העמוד הנוכחי שמוצג.

לחצו על הלחצן **TEXT** (טקסט) או **EXIT** (יציאה) כדי לסגור את הטלטקסט. הטלוויזיה חוזרת למצב הקודם.

## Hold

עצירה של החלפת העמודים האוטומטית שתתרחש אם עמוד טלטקסט מורכב משני עמודי משנה או יותר.

מספר עמודי המשנה ומספר עמוד המשנה המוצג מופיעים בדרך כלל על המסך מתחת לשעה. כאשר בוחרים בתפריט זה, סמל העצירה מוצג בפינה השמאלית העליונה של המסך והחלפת העמודים האוטומטית אינה פעילה.

## Reveal

בחרו בתפריט זה כדי להציג מידע מוסתר, כגון פתרונות של חידות.

## Update

הצגת התמונה שבטלוויזיה על המסך במהלך המתנה לעמוד טלטקסט חדש. התצוגה תופיע בפינה השמאלית העליונה של המסך. כאשר העמוד המעודכן יהיה זמין, התצוגה תשתנה למספר העמוד. בחרו בתפריט זה פעם נוספת כדי להציג את עמוד הטלטקסט המעודכן.

## Fastext

עמודי הטלטקסט מקודדים לפי צבע לאורך תחתית המסך ונבחרים על-ידי לחיצה על הלחצן בצבע המתאים.

## בחירת עמוד

- 1 לחצו על הלחצן T.OPT (אפשרויות טקסט) ולאחר מכן לחצו על לחצני הניווט כדי לבחור ב- תפריט Index. הציגו את דף האינדקס.
- 2 באפשרותכם לבחור את העמודים המקודדים לפי צבע לאורך השורה התחתונה באמצעות לחצנים בצבעים המתאימים.
- 3 כמו במצב SIMPLE, גם במצב FASTEXT ניתן לבחור עמוד על-ידי הזנת מספרו התלת-ספרתי באמצעות לחצני הספרות.
- 4 הלחצן  $P \wedge v$  משמש למעבר לדף הקודם או הדף הבא.

## פונקציות מיוחדות בטלטקסט

לחץ על הלחצן T.OPT ולאחר מכן השתמש בלחצני הניווט כדי לבחור בתפריט Text Option (אפשרויות טקסט).

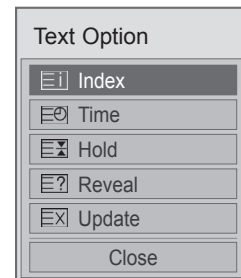

## Index

בחרו כל עמוד באינדקס.

## Time

בעת צפייה בתוכנית טלוויזיה, בחרו בתפריט זה כדי להציג את השעה בפינה הימנית העליונה של המסך. במצב טלטקסט, לחצו על לחצן זה כדי לבחור מספר עמוד משנה. מספר עמוד המשנה מוצג בתחתית המסך. כדי להקפיא או לשנות את עמוד המשנה, לחצו על הלחצן האדום, על הלחצן הירוק, על < > או על לחצני הספרות.

## תחזוקה

יש לעדכן ולנקות את מכשיר הטלוויזיה שברשותכם באופן קבוע כדי לשמור על רמת הביצועים המיטבית ולהאריך את אורך חיי המוצר.

### ניקוי הטלוויזיה

#### ⚠️ זהירות

- ודאו כי הטלוויזיה כבויה וכי ניתקתם את כל הכבלים המחוברים אליה.
- במקרים בהם לא נעשה שימוש בטלוויזיה לפרקי זמן ממושכים, נתקו את כבל המתח מהשקע בקיר כדי למנוע נזקים אפשריים כתוצאה מברקים או נחשולי מתח.

### מסך ומסגרת

כדי להסיר אבק או לכלוך קל, נגבו את המשטח בעזרת מטלית יבשה, נקייה ונטולת סיבים.

להסרת לכלוך קשה, נגבו את המשטח בעזרת בד רך עם מעט מים נקיים או תכשיר ניקוי קל מדולל במים. לאחר מכן, נגבו מיד במטלית רכה.

#### ⚠️ זהירות

- אין לדחוף, לשפשף או לגעת במשטח הטלוויזיה באמצעות הציפורניים או באמצעות חפצים חדים. דבר זה עשוי לגרום לשריטות במסך ולעיוותים בתמונה.
- אין לעשות כל שימוש בכימיקלים כמו וקס, בנזן, מדללים, אלכוהול, קוטלי מזיקים וחומרי סיכה. חומרים אלה עשויים להסב נזקים לגימור המסך ולפגיעה בצבע.

### גוף המכשיר והמעמד

כדי להסיר אבק או לכלוך קל, נגבו את גוף המכשיר בעזרת מטלית יבשה, נקייה ונטולת סיבים.

להסרת לכלוך קשה, נגבו את גוף המכשיר בעזרת בד רך עם מעט מים נקיים או עם מים המכילים כמות קטנה של נוזל ניקוי קל. לאחר מכן, נגבו מיד במטלית רכה.

#### ⚠️ זהירות

- אין לרסס נוזל כלשהו על הטלוויזיה. אם נוזלים יחדרו לטלוויזיה, הם עשויים לגרום לשריפה, להתחשמלות או לתקלה.
- אין לעשות כל שימוש בכימיקלים, שכן הדבר עלול לפגוע במשטח הטלוויזיה.

### כבל מתח

יש להסיר באופן קבוע את האבק או הלכלוך המצטברים על כבל המתח.

### מניעה של "צריבת תמונה" על מסך הטלוויזיה

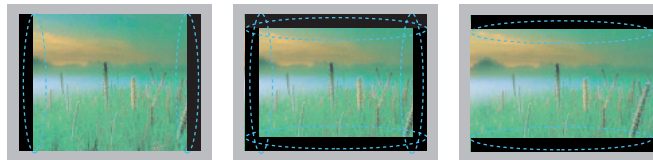

- אם אותה תמונה מוצגת על מסך הטלוויזיה במשך זמן רב, היא תיצרב על המסך ותעוות את התצוגה באופן קבוע. מדובר ב"צריבת תמונה" - תופעה שאינה מכוסה ע"י האחריות.
- אם יחס הרוחב/גובה של הטלוויזיה מוגדר ל-3:4 במשך זמן רב, תיתכן צריבת תמונה בפסים השחורים שמעל לתמונה ומתחתיה.
- יש למנוע מצב בו אותה תמונה מוצגת על המסך במשך זמן רב (שעתיים ומעלה למסכי LCD, שעה אחת או יותר במסכי פלזמה). דבר זה עלול לגרום לצריבת תמונה על המסך.

## פתרון בעיות

כללי

פתרון	הבעיה
<ul style="list-style-type: none"> <li>בדקו את חיישן השלט רחוק במכשיר ונסו שוב.</li> <li>בדקו אם יש חסימה כלשהי בין המוצר לשלט הרחוק.</li> <li>בדקו האם הסוללות פועלות ומותקנות בצורה נכונה. (⊕ מול ⊖, ⊖ מול ⊕).</li> <li>בדקו האם בחרתם את מקור הכניסה המתאים כגון TV או VCR לשימוש עם השלט רחוק.</li> </ul>	לא ניתן לשלוט בטלוויזיה עם השלט רחוק.
<ul style="list-style-type: none"> <li>בדקו אם המכשיר מופעל.</li> <li>בדקו האם כבל החשמל מחובר לשקע החשמל.</li> <li>בדקו האם קיימת בעיה בשקע החשמל על-ידי חיבור מכשירים אחרים.</li> </ul>	אין תמונה ואין קול.
<ul style="list-style-type: none"> <li>התמונה מעומעם במהלך תהליך ההפעלה של המכשיר. זוהי תופעה נורמלית אם התמונה לא מופיעה לאחר מספר דקות, נתקו את הטלוויזיה למשך 30 שניות ונסו שוב. אם התמונה עדיין לא מוצגת, פנו למרכז שירות מורשה באזורכם.</li> </ul>	לאחר הפעלה התמונה מופיעה באטיות.
<ul style="list-style-type: none"> <li>ראו "סקירת חיבורים" בעמ' 81. וחברו התקן חיצוני.</li> </ul>	לא ניתן לחבר התקנים חיצוניים.
<ul style="list-style-type: none"> <li>בדקו את הגדרות צריכת החשמל. ייתכן שאספקת החשמל נותקה.</li> <li>בדקו האם תכונת הכיבוי האוטומטי מופעלת בהגדרות הזמן.</li> <li>ראו "טיימר שינה" בעמ' 76.</li> <li>הטלוויזיה עוברת באופן אוטומטי למצב המתנה אם היא לא קולטת אות כלשהו או אם לא מבוצעת פעולה כלשהי במשך 15 דקות. (פרט לדגם 22/26/32LK335C-TB או 32/37/42/47/55LV355C-TA, 32/37/42/47LK455C-TA)</li> </ul>	הטלוויזיה נכבית באופן פתאומי.

עברית

שמע

פתרון	הבעיה
<ul style="list-style-type: none"> <li>לחצו על לחצני <math>\triangleleft</math> + או - .</li> <li>בדקו האם הקול מושתק ע"י לחיצה על MUTE (השתק).</li> <li>העבירו לערוצים אחרים. ייתכן שהבעיה בשידור עצמו.</li> <li>בדקו האם כבלי השמע מחוברים כיאות.</li> </ul>	התמונה מוצגת ללא קול.
<ul style="list-style-type: none"> <li>שינויים בלחות או בטמפרטורת הסביבה עלולים לגרום לרעשים חריגים בעת הפעלת המכשיר או כיבוי.</li> <li>הדבר אינו מעיד על תקלה במכשיר.</li> </ul>	אחד מהרמקולים משמיע רעשים או שלא נשמע ממנו קול.

הבעיה	פתרון
התמונה מוצגת בשחור לבן או שאיכות הצבע גרועה.	<ul style="list-style-type: none"> <li>• כווננו את הגדרת הצבע שבתפריט התמונה (ראו עמ' 67).</li> <li>• השאירו מרווח נאות בין הטלוויזיה למכשירי חשמל אחרים.</li> <li>• העבירו לערוצים אחרים. ייתכן שהבעיה בשידור עצמו.</li> </ul>
פסים אופקיים/אנכיים או רעידות בתמונה	<ul style="list-style-type: none"> <li>• בדקו האם קיימות הפרעות מקומיות כגון מכשירי חשמל או כלי עבודה חשמליים.</li> </ul>
פסים או מריחות בתמונה.	<ul style="list-style-type: none"> <li>• בדקו את האנטנה או כווננו את האנטנה בכיוון מתאים.</li> </ul>
הופעת תמונות לוואי (תמונת רפאים) בזמן כיבוי המכשיר.	<ul style="list-style-type: none"> <li>• ייתכנו פיקסלים פגומים כתוצאה מהצגת תמונה קבועה במסך למשך זמן רב (צריבת תמונה). השתמשו בשומר מסך למניעת פיקסלים פגומים במסך.</li> </ul>
המכשיר פועל אך המסך חשוך.	<ul style="list-style-type: none"> <li>• כווננו את הבהירות והניגודיות בתפריט התמונה (ראו עמ' 67).</li> </ul>
מוצגת במסך הודעת "No Signal" (אין אות)	<ul style="list-style-type: none"> <li>• בדקו האם כבל האות מחובר בין הטלוויזיה למכשירים בצורה נכונה.</li> <li>• בדקו את מקור הכניסה שבחרתם ע"י לחיצה על INPUT.</li> </ul>
הופעת נקודות שחורות במסך.	<ul style="list-style-type: none"> <li>• עשויות להופיע במסך מספר נקודות אדומות, ירוקות, לבנות או שחורות הנובעות מתכונות מסך ה-LCD. זוהי תופעה נורמלית.</li> </ul>
התמונה ממוקמת באופן שגוי.	<ul style="list-style-type: none"> <li>• כווננו את הגדרת המיקום בתפריט התמונה (ראו עמ' 67).</li> <li>• בדקו אם הרזולוציית והתדר של הכרטיס הגרפי נתמכות על ידי המכשיר. אם התדר מחוץ לתחום, כווננו לרזולוציה המומלצת על-ידי שימוש בהגדרות התצוגה בהתקן החיצוני.</li> </ul>
הופעת פסים דקים ברקע המסך.	<ul style="list-style-type: none"> <li>• בדקו את חיבורי כבל הווידיאו.</li> </ul>
הופעת רעשים אופקיים או תווים מטושטשים.	<ul style="list-style-type: none"> <li>• כווננו את הגדרת הפאזה בתפריט התמונה.</li> <li>• ראו "SCREEN" (מסך) בעמ' 69.</li> </ul>
קליטה לקויה בערוצים מסוימים.	<ul style="list-style-type: none"> <li>• העבירו לערוצים אחרים. ייתכן שהבעיה בשידור עצמו.</li> <li>• ייתכן שאות הערוץ חלש. כווננו את האנטנה בכיוון מתאים.</li> <li>• בדקו הימצאות הפרעות מקומיות כגון מכשיר חשמלי או כלי עבודה.</li> </ul>

## מפרטים

50PT25**		42PT25**		דגמים	
50PT250-TA		42PT250-TA			
מ"מ 289.8 x מ"מ 770.9 x מ"מ 1171.9		מ"מ 230.5 x מ"מ 662.8 x מ"מ 987.6		כולל מעמד	מימדים (רוחב x גובה x עומק)
מ"מ 52.5 x מ"מ 712.2 x מ"מ 1171.9		מ"מ 52.5 x מ"מ 608.9 x מ"מ 987.6		לא כולל מעמד	
29.5 ק"ג		21.4 ק"ג		כולל מעמד	משקל
27.2 ק"ג		19.9 ק"ג		לא כולל מעמד	
60PV25**		50PV25**		דגמים	
60PV250-TA 60PV250-TB		50PV250-TA 50PV250-TB			
מ"מ 334.7 x מ"מ 905.2 x מ"מ 1390.8		מ"מ 289.8 x מ"מ 770.9 x מ"מ 1171.9		כולל מעמד	מימדים (רוחב x גובה x עומק)
מ"מ 52.5 x מ"מ 835.5 x מ"מ 1390.8		מ"מ 52.5 x מ"מ 712.2 x מ"מ 1171.9		לא כולל מעמד	
42.6 ק"ג		29.8 ק"ג		כולל מעמד	משקל
38.5 ק"ג		27.5 ק"ג		לא כולל מעמד	
50PW35**	50PT35**	42PW35**	42PT35**	דגמים	
50PW350-TA	50PT351-TE	42PW350-TA	42PT351-TE		
מ"מ 289.8 x מ"מ 774.7 x מ"מ 1176.1		מ"מ 230.5 x מ"מ 667 x מ"מ 991.8		כולל מעמד	מימדים (רוחב x גובה x עומק)
מ"מ 52.5 x מ"מ 716.5 x מ"מ 1176.1		מ"מ 52.5 x מ"מ 613.8 x מ"מ 991.8		לא כולל מעמד	
29.6 ק"ג		21.5 ק"ג		כולל מעמד	משקל
27.3 ק"ג		20.0 ק"ג		לא כולל מעמד	
50PW45**		42PW45**		דגמים	
50PW450-TA / 50PW450-TD		42PW450-TA / 42PW450-TD			
מ"מ 289.7 x מ"מ 768.3 x מ"מ 1168.7		מ"מ 230.5 x מ"מ 662.7 x מ"מ 984		כולל מעמד	מימדים (רוחב x גובה x עומק)
מ"מ 52.5 x מ"מ 712.2 x מ"מ 1168.7		מ"מ 52.5 x מ"מ 608.9 x מ"מ 984		לא כולל מעמד	
29.5 ק"ג		21.5 ק"ג		כולל מעמד	משקל
27.2 ק"ג		20.0 ק"ג		לא כולל מעמד	
60PZ55**		50PZ55**		דגמים	
60PZ550-TA 60PZ550-TC		50PZ550-TA 50PZ550-TC			
מ"מ 334.7 x מ"מ 905.2 x מ"מ 1391.1		מ"מ 289.8 x מ"מ 770.9 x מ"מ 1172.3		כולל מעמד	מימדים (רוחב x גובה x עומק)
מ"מ 52.5 x מ"מ 835.5 x מ"מ 1391.1		מ"מ 52.5 x מ"מ 712.2 x מ"מ 1172.3		לא כולל מעמד	
42.6 ק"ג		29.8 ק"ג		כולל מעמד	משקל
38.5 ק"ג		27.5 ק"ג		לא כולל מעמד	

מפרטי המכשיר המפורט לעיל עשוי להשתנות ללא הודעה מראש כתוצאה משדרוג פונקציות המכשיר. לקבלת מידע אודות אספקה וצריכת הכוח, עיינו בתווי הנמצאת על-גבי המכשיר.

<b>26LK33**</b>	<b>22LK33**</b>	<b>דגמים</b>	
26LK330-TA / 26LK330-TH 26LK330-TB 26LK332-TC / 26LK332-TJ 26LK335C-TB 26LK330Y-TB / 26LK330Y-TH	22LK330-TA / 22LK330-TH 22LK330-TB 22LK332-TC / 22LK332-TJ 22LK335C-TB 22LK330Y-TB		
מ"מ 207 x מ"מ 484.0 x מ"מ 663.0	מ"מ 165 x מ"מ 377.0 x מ"מ 526.0	כולל מעמד	מימדים (רוחב x גובה x עומק)
מ"מ 79.9 x מ"מ 423.0 x מ"מ 663.0	מ"מ 65 x מ"מ 331.0 x מ"מ 526.0	לא כולל מעמד	
7.6 ק"ג	4.3 ק"ג	כולל מעמד	משקל
6.5 ק"ג	4.0 ק"ג	לא כולל מעמד	
AC 100-240 V~ 50 / 60 Hz		דרישות מתח	
<b>32LK43**</b>	<b>32LK33**</b>	<b>דגמים</b>	
32LK430-TA / 32LK430-TH 32LK430-TB 32LK430Y-TB / 32LK430Y-TH	32LK330-TA / 32LK330-TH 32LK330-TB 32LK332-TC / 32LK332-TJ 32LK335C-TB 32LK330Y-TB / 32LK330Y-TH		
מ"מ x 207.0 x מ"מ x 555.0 x מ"מ 799.0	מ"מ 207 x מ"מ 565.0 x מ"מ 800.0	כולל מעמד	מימדים (רוחב x גובה x עומק)
מ"מ x 73.5 x מ"מ x 516 x מ"מ 799.0	מ"מ 73.8 x מ"מ 509.0 x מ"מ 800.0	לא כולל מעמד	
9.6 ק"ג	9.6 ק"ג	כולל מעמד	משקל
8.6 ק"ג	8.6 ק"ג	לא כולל מעמד	
AC 100-240 V~ 50 / 60 Hz		דרישות מתח	
<b>42LK53**</b>	<b>42LK43**</b>	<b>דגמים</b>	
42LK530-TA 42LK530-TC 42LK530Y-TC	42LK430-TA / 42LK430-TH 42LK430-TB 42LK430Y-TB / 42LK430Y-TH		
מ"מ 261.0 x מ"מ 685.0 x מ"מ 1024.0	מ"מ x 261.0 x מ"מ 685.0 x מ"מ 1023.0	כולל מעמד	מימדים (רוחב x גובה x עומק)
מ"מ 76.8 x מ"מ 621.0 x מ"מ 1024.0	מ"מ x 76.6 x מ"מ 644 x מ"מ 1023.0	לא כולל מעמד	
15.5 ק"ג	15.4 ק"ג	כולל מעמד	משקל
13.9 ק"ג	13.7 ק"ג	לא כולל מעמד	
AC 100-240 V~ 50 / 60 Hz		דרישות מתח	
<b>55LK53**</b>	<b>47LK53**</b>	<b>דגמים</b>	
55LK530-TA 55LK530-TC 55LK530Y-TC	47LK530-TA 47LK530-TC 47LK530Y-TC		
מ"מ 330.0 x מ"מ 872.0 x מ"מ 1329.0	מ"מ 270.0 x מ"מ 758.0 x מ"מ 1137.0	כולל מעמד	מימדים (רוחב x גובה x עומק)
מ"מ 96.5 x מ"מ 796.0 x מ"מ 1329	מ"מ 76.8 x מ"מ 685.0 x מ"מ 1137.0	לא כולל מעמד	
33.0 ק"ג	20.3 ק"ג	כולל מעמד	משקל
29.8 ק"ג	18.3 ק"ג	לא כולל מעמד	
AC 100-240 V~ 50 / 60 Hz		דרישות מתח	

מפרטי המכשיר המפורט לעיל עשוי להשתנות ללא הודעה מראש כתוצאה משדרוג פונקציות המכשיר. לקבלת מידע אודות אספקה וצריכת הכוח, עיינו בתוויות הנמצאת על-גבי המכשיר.

37LK45**		32LK45**		דגמים	
37LK450-TA / 37LK450-TG 37LK452-TC / 37LK452-TJ 37LK455C-TA 37LK450Y-TA / 37LK450Y-TG		32LK450-TA / 32LK450-TG 32LK452-TC / 32LK452-TJ 32LK455C-TA 32LK450Y-TA			
913.0 מ"מ x 639.0 מ"מ x 265.0 מ"מ		795.0 מ"מ x 568.0 מ"מ x 207.0 מ"מ		מימדים	
913.0 מ"מ x 571.0 מ"מ x 77.4 מ"מ		795.0 מ"מ x 504.0 מ"מ x 73.5 מ"מ		לא כולל מעמד	
12.8 ק"ג		9.6 ק"ג		משקל	
11.1 ק"ג		8.5 ק"ג		לא כולל מעמד	
AC 100-240 V~ 50 / 60 Hz				דרישות מתח	
47LK45**		42LK45**		דגמים	
47LK455C-TA		42LK450-TA / 42LK450-TG 42LK452-TC / 42LK452-TJ 42LK455C-TA 42LK450Y-TA / 42LK450Y-TG			
1132.0 מ"מ x 762.0 מ"מ x 265.0 מ"מ		1019.0 מ"מ x 698.0 מ"מ x 265.0 מ"מ		מימדים	
1132.0 מ"מ x 695.0 מ"מ x 76.5 מ"מ		1019.0 מ"מ x 631.0 מ"מ x 76.5 מ"מ		לא כולל מעמד	
19.0 ק"ג		16.2 ק"ג		משקל	
17.3 ק"ג		14.5 ק"ג		לא כולל מעמד	
AC 100-240 V~ 50 / 60 Hz		AC 100-240 V~ 50 / 60 Hz		דרישות מתח	
22LV25**		19LV25**		דגמים	
22LV2500-TA 22LV2510-TB / 22LV2510-TH 22LV2530-TD / 22LV2530-TK 22LV251Y-TB		19LV2500-TA 19LV2530-TD			
471.2 מ"מ x 365.9 מ"מ x 144.9 מ"מ		455.2 מ"מ x 355 מ"מ x 144.9 מ"מ		מימדים	
471.2 מ"מ x 315.5 מ"מ x 40.9 מ"מ		455.2 מ"מ x 313.1 מ"מ x 40.9 מ"מ		לא כולל מעמד	
3.4 ק"ג		2.7 ק"ג		משקל	
3.2 ק"ג		2.5 ק"ג		לא כולל מעמד	
1.7 A ,DC 24 V מתאם AC-DC : 2.5 A / 24 V AC 100-240 V~ 50 / 60 Hz		1.4 A ,DC 24 V מתאם AC-DC : 2.5 A / 24 V AC 100-240 V~ 50 / 60 Hz		דרישות מתח	
32LV25**		26LV25**		דגמים	
32LV2500-TA 32LV2510-TB / 32LV2510-TH / 32LV2510-TJ 32LV2530-TD / 32LV2530-TK 32LV251Y-TB / 32LV251Y-TH		26LV2500-TA 26LV2510-TB / 26LV2510-TH 26LV2530-TD / 26LV2530-TK 26LV251Y-TB / 26LV251Y-TH			
777.0 מ"מ x 552.0 מ"מ x 216.0 מ"מ		635.6 מ"מ x 475 מ"מ x 169 מ"מ		מימדים	
777.0 מ"מ x 501.0 מ"מ x 35.4 מ"מ		635.6 מ"מ x 413.5 מ"מ x 40.9 מ"מ		לא כולל מעמד	
11.5 ק"ג		5.4 ק"ג		משקל	
10.7 ק"ג		5.0 ק"ג		לא כולל מעמד	
AC 100-240 V~ 50 / 60 Hz		1.8 A ,DC 24 V מתאם AC-DC : 2.5 A / 24 V AC 100-240 V~ 50 / 60 Hz		דרישות מתח	

מפרטי המכשיר המפורט לעיל עשוי להשתנות ללא הודעה מראש כתוצאה משדרוג פונקציות המכשיר. לקבלת מידע אודות אספקה וצריכת הכוח, עיינו בתוויות הנמצאת על-גבי המכשיר.



32LV30**		26LV30**		דגמים	
32LV3000-TA		26LV3000-TA			
מ"מ 205 x מ"מ 526 x מ"מ 885		מ"מ 190 x מ"מ 444 x מ"מ 754		כולל מעמד	מימדים (רוחב x גובה x עומק)
מ"מ 38.7 x מ"מ 468 x מ"מ 885		מ"מ 34.0 x מ"מ 393 x מ"מ 754		לא כולל מעמד	
ק"ג 10.9		ק"ג 5.9		כולל מעמד	משקל
ק"ג 9.6		ק"ג 5.2		לא כולל מעמד	
AC 100-240V ~ 50 / 60 Hz		2.1 A ,DC 24 V / 24 V  , 3.42 A :AC-DC AC 100-240 V~ 50 / 60 Hz		דרישות מתח	
42LV33**		32LV33**		דגמים	
42LV3300-TA		32LV3300-TA			
מ"מ 257.0 x מ"מ 694.0 x מ"מ 1000.0		מ"מ 240.0 x מ"מ 555.0 x מ"מ 768.0		כולל מעמד	מימדים (רוחב x גובה x עומק)
מ"מ 43.0 x מ"מ 623.0 x מ"מ 1000.0		מ"מ 45.0 x מ"מ 429.0 x מ"מ 768.0		לא כולל מעמד	
ק"ג 14.8		ק"ג 11.0		כולל מעמד	משקל
ק"ג 12.4		ק"ג 9.3		לא כולל מעמד	
AC 100-240V ~ 50 / 60 Hz				דרישות מתח	

מפרטי המכשיר המפורט לעיל עשוי להשתנות ללא הודעה מראש כתוצאה משדרוג פונקציות המכשיר. לקבלת מידע אודות אספקה וצריכת הכוח, עיינו בתוויות הנמצאת על-גבי המכשיר.

<b>37LV35**</b>		<b>32LV35**</b>		דגמים	
37LV3500-TA / 37LV3500-TG 37LV3500-TB 37LV3510-TB 37LV3530-TD / 37LV3530-TK 37LV355C-TA 37LV350Y-TA / 37LV350Y-TG		32LV3500-TA / 32LV3500-TG 32LV3500-TB 32LV3510-TB 32LV3530-TD / 32LV3530-TK 32LV355C-TA 32LV350Y-TA / 32LV350Y-TG			
מ"מ 240.0 x מ"מ 614.0 x מ"מ 888.0		מ"מ 240.0 x מ"מ 545.0 x מ"מ 764.0		כולל מעמד	מימדים (רוחב x גובה x עומק)
מ"מ 35.4 x מ"מ 533.0 x מ"מ 888.0		מ"מ 35.4 x מ"מ 484.0 x מ"מ 764.0		לא כולל מעמד	
13.5 ק"ג		11.4 ק"ג		כולל מעמד	משקל
11.7 ק"ג		9.6 ק"ג		לא כולל מעמד	
AC 100-240 V~ 50 / 60 Hz				דרישות מתח	
<b>47LV35**</b>		<b>42LV35**</b>		דגמים	
47LV3500-TA / 47LV3500-TG 47LV3500-TB 47LV3510-TB 47LV3530-TD / 47LV3530-TK 47LV355C-TA 47LV350Y-TA / 47LV350Y-TG		42LV3500-TA / 42LV3500-TG 42LV3500-TB 42LV3510-TB 42LV3530-TD / 42LV3530-TK 42LV355C-TA 42LV350Y-TA / 42LV350Y-TG			
מ"מ 256 x מ"מ 746 x מ"מ 1108.0		מ"מ 256.0 x מ"מ 684.0 x מ"מ 998.0		כולל מעמד	מימדים (רוחב x גובה x עומק)
מ"מ 30.4 x מ"מ 677 x מ"מ 1108.0		מ"מ 30.4 x מ"מ 615.0 x מ"מ 998.0		לא כולל מעמד	
20.9 ק"ג		15.5 ק"ג		כולל מעמד	משקל
18.7 ק"ג		13.3 ק"ג		לא כולל מעמד	
AC 100-240 V~ 50 / 60 Hz				דרישות מתח	
<b>55LV35**</b>				דגמים	
55LV355C-TA					
מ"מ 338.0 x מ"מ 847.0 x מ"מ 1286.0		מ"מ 338.0 x מ"מ 847.0 x מ"מ 1286.0		כולל מעמד	מימדים (רוחב x גובה x עומק)
מ"מ 30.4 x מ"מ 778.0 x מ"מ 1286.0		מ"מ 30.4 x מ"מ 778.0 x מ"מ 1286.0		לא כולל מעמד	
25.5 ק"ג		25.5 ק"ג		כולל מעמד	משקל
21.4 ק"ג		21.4 ק"ג		לא כולל מעמד	
AC 100-240 V~ 50 / 60 Hz				דרישות מתח	
<b>26LV55**</b>		<b>22LV55**</b>		דגמים	
26LV5500-TB 26LV550Y-TB 26LV5500-TH		22LV5500-TB 22LV550Y-TB 22LV5500-TH			
מ"מ 178 x מ"מ 474 x מ"מ 640.0		מ"מ 145 x מ"מ 388 x מ"מ 530		כולל מעמד	מימדים (רוחב x גובה x עומק)
מ"מ 31.0 x מ"מ 405 x מ"מ 640.0		מ"מ 31.3 x מ"מ 340 x מ"מ 530		לא כולל מעמד	
5.05 ק"ג		3.4 ק"ג		כולל מעמד	משקל
4.4 ק"ג		3.2 ק"ג		לא כולל מעמד	
2.1 A ,DC 24 V / 24 V --- , 2.5 A :AC-DC מתאם AC 100-240 V~ 50 / 60 Hz		1.7 A ,DC 24 V / 24 V --- , 2.5 A :AC-DC מתאם AC 100-240 V~ 50 / 60 Hz		דרישות מתח	

מפרטי המכשיר המפורט לעיל עשוי להשתנות ללא הודעה מראש כתוצאה משדרוג פונקציות המכשיר. לקבלת מידע אודות אספקה וצריכת הכוח, עיינו בתווית הנמצאת על-גבי המכשיר.

42LV34**		32LV34**		דגמים	
42LV3400-TA / 42LV3400-TG 42LV340Y-TA		32LV3400-TA / 32LV3400-TG 32LV340Y-TA			
1000.0 מ"מ x 694.0 מ"מ x 257.0 מ"מ		768.0 מ"מ x 555.0 מ"מ x 240.0 מ"מ		כולל מעמד	מימדים (רוחב x גובה x עומק)
1000.0 מ"מ x 623.0 מ"מ x 43.0 מ"מ		768.0 מ"מ x 429.0 מ"מ x 45.0 מ"מ		לא כולל מעמד	
14.8 ק"ג		11.0 ק"ג		כולל מעמד	משקל
12.4 ק"ג		9.3 ק"ג		לא כולל מעמד	
AC 100-240V ~ 50 / 60 Hz				דרישות מתח	
42LW45**		32LW45**		דגמים	
42LW4500-TA 42LW450Y-TA		32LW4500-TA 32LW450Y-TA			
1005.0 מ"מ x 688.0 מ"מ x 256.0 מ"מ		772.0 מ"מ x 549.0 מ"מ x 240.0 מ"מ		כולל מעמד	מימדים (רוחב x גובה x עומק)
1005.0 מ"מ x 621.0 מ"מ x 29.9 מ"מ		772.0 מ"מ x 490.0 מ"מ x 34.9 מ"מ		לא כולל מעמד	
14.5 ק"ג		10.0 ק"ג		כולל מעמד	משקל
12.3 ק"ג		8.2 ק"ג		לא כולל מעמד	
AC 100-240V ~ 50 / 60 Hz				דרישות מתח	
55LW45**		47LW45**		דגמים	
55LW4500-TA 55LW450Y-TA		47LW4500-TA 47LW450Y-TA			
1293.0 מ"מ x 851.0 מ"מ x 338.0 מ"מ		1115.0 מ"מ x 750.0 מ"מ x 256.0 מ"מ		כולל מעמד	מימדים (רוחב x גובה x עומק)
1293.0 מ"מ x 785.0 מ"מ x 29.9 מ"מ		1115.0 מ"מ x 683.0 מ"מ x 29.9 מ"מ		לא כולל מעמד	
26.2 ק"ג		20.7 ק"ג		כולל מעמד	משקל
22.0 ק"ג		18.5 ק"ג		לא כולל מעמד	
AC 100-240V ~ 50 / 60 Hz				דרישות מתח	
47LW54**		42LW54**		דגמים	
47LW5400-TA		42LW5400-TA			
1089.1 מ"מ x 711.0 מ"מ x 268.0 מ"מ		976.9 מ"מ x 648.0 מ"מ x 268.0 מ"מ		כולל מעמד	מימדים (רוחב x גובה x עומק)
1089.1 מ"מ x 647.2 מ"מ x 36.6 מ"מ		976.9 מ"מ x 584.0 מ"מ x 36.6 מ"מ		לא כולל מעמד	
21.0 ק"ג		15.8 ק"ג		כולל מעמד	משקל
17.5 ק"ג		12.3 ק"ג		לא כולל מעמד	
AC 100-240V ~ 50 / 60 Hz				דרישות מתח	
47LK95**				דגמים	
47LK950-TA					
1137.0 מ"מ x 758.0 מ"מ x 270.0 מ"מ		1137.0 מ"מ x 685.0 מ"מ x 76.8 מ"מ		כולל מעמד	מימדים (רוחב x גובה x עומק)
				לא כולל מעמד	
		20.3 ק"ג		כולל מעמד	משקל
		18.3 ק"ג		לא כולל מעמד	
AC 100-240V ~ 50 / 60 Hz				דרישות מתח	

מפרטי המכשיר המפורט לעיל עשוי להשתנות ללא הודעה מראש כתוצאה משדרוג פונקציות המכשיר. לקבלת מידע אודות אספקה וצריכת הכוח, עיינו בתווית הנמצאת על-גבי המכשיר.

40°C עד 0°C פחות מ-80%	טמפרטורה בהפעלה לחות בהפעלה	תנאים סביבתיים
60°C עד -20°C פחות מ-85%	טמפרטורת אחסון לחות אחסון	

טלוויזיה אנלוגית	טלוויזיה דיגיטלית		
PAL-I, PAL/SECAM-B/G/D/K	DVB-T	מערכות שידור	ניו זילנד, סינגפור
47 עד 01 CATV, 69 עד 1 VHF/UHF :BG 47 עד 01 CATV, 69 עד 1 VHF/UHF :I 47 עד 01 CATV, 69 עד 1 VHF/UHF :DK	69 עד 21 UHF	טווח ערוצים	
PAL B/B	DVB-T	מערכות שידור	אוסטרליה
44 עד 2 :CATV, 75 עד 0 VHF/UHF :B/B	,12 עד 06 VHF 69 עד 27 UHF	טווח ערוצים	
NTSC-M, PAL-I, PAL/SECAM-B/G/D/K	DVB-T	מערכות שידור	אינדונזיה, ישראל
47 עד 01 CATV, 69 עד 1 VHF/UHF :BG 47 עד 01 CATV, 69 עד 1 VHF/UHF :I 47 עד 01 CATV, 69 עד 1 VHF/UHF :DK 71 עד 01 CATV, 78 עד 2 VHF/UHF :M	69 עד 21 UHF	טווח ערוצים	
NTSC-M, PAL-I, PAL/SECAM-B/G/D/K	DVB-T	מערכות שידור	דרום אפריקה
47 עד 01 CATV, 69 עד 1 VHF/UHF :BG 47 עד 01 CATV, 69 עד 1 VHF/UHF :I 47 עד 01 CATV, 69 עד 1 VHF/UHF :DK 71 עד 01 CATV, 78 עד 2 VHF/UHF :M	13, 11 עד 4 VHF 68 עד 21 UHF	טווח ערוצים	
NTSC-M, PAL-I, PAL/SECAM-B/G/D/K	DVB-T	מערכות שידור	וייטנאם, מלזיה
47 עד 01 CATV, 69 עד 1 VHF/UHF :BG 47 עד 01 CATV, 69 עד 1 VHF/UHF :I 47 עד 01 CATV, 69 עד 1 VHF/UHF :DK 71 עד 01 CATV, 78 עד 2 VHF/UHF :M	,12 עד 6 VHF 69 עד 21 UHF	טווח ערוצים	
NTSC-M, PAL-I, PAL/SECAM-B/G/D/K	DVB-T	מערכות שידור	אירן
47 עד 01 CATV, 69 עד 1 VHF/UHF :BG 47 עד 01 CATV, 69 עד 1 VHF/UHF :I 47 עד 01 CATV, 69 עד 1 VHF/UHF :DK 71 עד 01 CATV, 78 עד 2 VHF/UHF :M	,12 עד 5 VHF 69 עד 21 UHF	טווח ערוצים	
NTSC-M, PAL-I, PAL/SECAM-B/G/D/K	-	מערכות שידור	דגם אנלוגי
47 עד 01 CATV, 69 עד 1 VHF/UHF :BG 47 עד 01 CATV, 69 עד 1 VHF/UHF :I 47 עד 01 CATV, 69 עד 1 VHF/UHF :DK 71 עד 01 CATV, 78 עד 2 VHF/UHF :M	-	טווח ערוצים	
75 Ω	75 Ω	התנגדות אנטנה חיצונית	

עברית

מפרטי המכשיר המפורט לעיל עשוי להשתנות ללא הודעה מראש כתוצאה משדרוג פונקציות המכשיר. לקבלת מידע אודות אספקה וצריכת הכוח, עיינו בתווית הנמצאת על-גבי המכשיר.

מידע אודות חיבור שקע Component

P <sub>R</sub>	P <sub>B</sub>	Y	כניסות Component בטלוויזיה TV
----------------	----------------	---	-------------------------------

P <sub>R</sub>	P <sub>B</sub>	Y	שקעי יציאת וידאו בנגן ה-DVD
R-Y	B-Y	Y	
Cr	Cb	Y	
Pr	Pb	Y	

Component	אות
O	480i / 576i
O	480p/576p
O	720p / 1080i
O (60 Hz / 50 Hz בלבד)	1080p

מצב HDMI-PC ,RGB-PC

תדר אנכי (Hz)	תדר אופקי (kHz)	רזולוציה
70.08	31.468	720x400
59.94	31.469	640x480
60.31	37.879	800x600
60.00	48.363	1024x768
59.87	47.78	1280x768 (מצב HDMI-PC : פרט לדגמים טלוויזיית LCD / טלוויזיית LCD LED)
59.80	47.72	1360x768
60.02	63.981	1280x1024
59.93	66.587	1920x1080 (RGB-PC)
60.00	67.5	1920x1080 (HDMI-PC)

(פרט לדגמים ,42/50PW35\*\* ,42/50PT25\*\* ,22/26/32LK33\*\* ,42/50PT35\*\* ,42/50PW45\*\* (26/32LV30\*\* ,19/22/26/32LV25\*\*

(פרט לדגמים ,42/50PW35\*\* ,42/50PT25\*\* (42/50PT35\*\* ,42/50PW45\*\*

עברית

מצב HDMI-DTV

תדר אנכי (Hz)	תדר אופקי (kHz)	רזולוציה
59.94 60	31.469 31.5	720x480
50	31.25	720x576
50 59.94 60	37.5 44.96 45	1280x720
59.94 60 50 23.97 24 29.976 30.00 50 59.94 60	33.72 33.75 28.125 26.97 27 33.716 33.75 56.25 67.43 67.5	1920x1080

מפרט RF

• מפרט של מודול RF (BM-LDS201) (הדגמים הבאים בלבד: ,42/50PW45\*\* ,42/50PW35\*\* (50/60PZ55\*\* בלבד)

עבור טלוויזיות בשימוש בתדר RF 2.4 GHz  
 « הספק : 1 dBm או פחות  
 « מרחק תקשורת מקסימלי : 10 מ' בשטח פתוח  
 « רוחב פס : 2.4 GHz (2.4035 GHz - 2.4783 GHz)  
 « קצב העברה : 250 kbps

מזהה FCC של מודול RF בטלוויזיה  
 מזהה FCC : BEJLDS201



מצב וידאו נתמך

רזולוציה מרבית	קידוד שמע	מקודד וידאו	קובץ
			סימת קובץ
1920x1080@30p Motion JPEG) 640x480@30p (בלבד)	LPCM,Dolby Digital,MP3,MP2	MPEG2 ,MPEG1	mpeg ,mpg
	MP2	MPEG1	dat
	,Dolby Digital,MP3,MP2 HE-AAC,AAC	VC1 ,AVS ,H.264/AVC ,MPEG2	tp,trp,ts
	LPCM,Dolby Digital,MP3,MP2	2 ,MPEG1	vob
	MP3,HE-AAC,AAC	,DivX 5.x ,DivX 4.12 ,DivX 3.11,MPEG4 ,Xvid 1.02 ,Xvid 1.01 ,Xvid 1.00 ,DivX 6 Xvid 1.10-beta1/2,H.264/AVC ,Xvid 1.03	mov ,mp4
	AAC,Dolby Digital,MP3,MP2 LPCM,HE-AAC	4,2,MPEG-1 ,H.264/AVC	mkv
	,LPCM,Dolby Digital,MP3,MP2 HE-AAC,AAC,ADPCM	DivX 4.DivX ,DivX 3.11,MPEG4 ,MPEG2 ,Xvid 1.02 ,Xvid 1.01 ,Xvid 1.00 ,DivX 6 ,5 Xvid 1.10-beta1/2, H.264/AVC ,Xvid 1.03	avi ,divx
	ADPCM ,LPCM	JPEG	Motion JPEG (mkv ,mp4 ,avi)
	WMA	VC1	wmv ,asf
	AAC ,MP3	H.264/AVC ,Sorenson H.263	flv

פורמטי תלת מימד נתמכים

פורמט וידאו תלת-ממד הניתן להפעלה	תדר אנכי (Hz)	תדר אופקי (kHz)	רזולוציה	אות	
למעלה ולמטה, זה לצד זה	59.94/60	44.96/45	1280x720	720p	כניסת HDMI
דחיסת תכנים HDMI 3D	59.94/60	89.9/90			
למעלה ולמטה, זה לצד זה	50	37.5			
דחיסת תכני HDMI 3D		75			
למעלה ולמטה, זה לצד זה	59.94/60	33.72/33.75	1920X1080	1080i	
	50	28.125			
למעלה ולמטה, זה לצד זה, מסך מלא, רצף מסגרות בודדות	59.94/60	69.433/67.50	1920X1080	1080p	
	50	56.250			
למעלה ולמטה, זה לצד זה, מסך מלא	24	27			
דחיסת תכני HDMI 3D	23.98/24	53.95/54			
למעלה ולמטה, זה לצד זה, Checker Board (מסך מלא)	30	33.75			
למעלה ולמטה, זה לצד זה, מסך מלא, MPO (תמונות)	30	33.75	1920X1080	1080p	כניסת USB
פורמט וידאו תלת-ממד הניתן להפעלה	רזולוציה				
למעלה ולמטה, זה לצד זה	רזולוציות נוספות				
למעלה ולמטה, זה לצד זה	59.93	66.587	X 1080 1920		כניסת מחשב
למעלה ולמטה, זה לצד זה	59.94 60.00 50.00	44.96 45.00 37.50	1280x720	720p	כניסת Component (טלוויזיות פלזמה בלבד)
למעלה ולמטה, זה לצד זה	59.94 60.00 50.00	33.72 33.75 28.125	1920x1080	1080i	
פורמט וידאו תלת-ממד הניתן להפעלה	אות				
למעלה ולמטה, זה לצד זה	720p, 1080i				DTV

(רק בטלוויזיות פלזמה)

,50/60PZ55\*\*, 32/42/47/55LW45\*\*)  
(בלבד) 47LK95\*\*, 42/47LW54\*\*)

# קודי IR

• תכונה זו אינה זמינה בכל הדגמים.

קוד (הקסדצימלי)	פונקציה	הערה
08	⏻ (הפעלה/כיבוי)	לחצן שלט רחוק (הפעלה/כיבוי)
95	ENERGY SAVING (חיסכון בצריכת חשמל)	לחצן שלט רחוק
30	AV MODE (מצב AV)	לחצן שלט רחוק
0B	INPUT (קלט)	לחצן שלט רחוק
F0	TV/RAD	לחצן שלט רחוק
10-19	לחצני ספרות 0 עד 9	לחצן שלט רחוק
53	LIST (רשימה)	לחצן שלט רחוק
1A	Q.VIEW	לחצן שלט רחוק
02	+ ↗	לחצן שלט רחוק
03	- ↘	לחצן שלט רחוק
1E	FAV/MARK (מועדפים/סימון)	לחצן שלט רחוק
DC	3D (תלת-ממד)	לחצן שלט רחוק
09	MUTE (השתק)	לחצן שלט רחוק
00	PA	לחצן שלט רחוק
01	PV	לחצן שלט רחוק
43	Home (ראשי)	לחצן שלט רחוק
AB	GUIDE (מדריך)	לחצן שלט רחוק
45	Q.MENU	לחצן שלט רחוק
28	BACK (אחורה)	לחצן שלט רחוק
AA	INFO (מידע)	לחצן שלט רחוק
5B	EXIT (יציאה)	לחצן שלט רחוק
44	OK (תקין)	לחצן שלט רחוק
40	^	לחצן שלט רחוק
41	v	לחצן שלט רחוק
07	>	לחצן שלט רחוק
06	<	לחצן שלט רחוק
72	אדום	לחצן שלט רחוק
71	ירוק	לחצן שלט רחוק
63	צהוב	לחצן שלט רחוק
61	כחול (או הגדרות תלת מימד)	לחצן שלט רחוק
20	TEXT (טקסט)	לחצן שלט רחוק
21	T.OPT (אפשרויות טקסט)	לחצן שלט רחוק
39	SUBTITLE (כתוביות)	לחצן שלט רחוק
B1	■	לחצן שלט רחוק
B0	▶	לחצן שלט רחוק
BA	(הקפאת תמונה)	לחצן שלט רחוק
8E	▶▶	לחצן שלט רחוק
8F	◀◀	לחצן שלט רחוק
7E	SIMPLINK	לחצן שלט רחוק
79	RATIO	לחצן שלט רחוק
91	AD	לחצן שלט רחוק

# הגדרת התקן בקרה חיצוני

## תצורות RS-232C

## התקנת RS-232C

תצורות עם 7 חוטים (כבל RS-232C סטנדרטי)

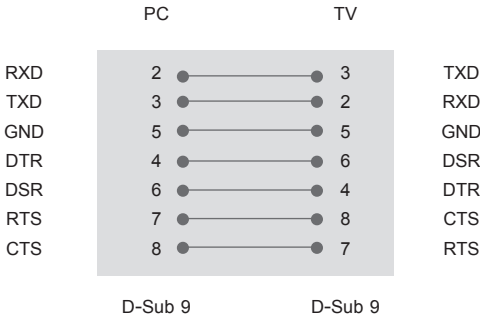

חברו את יציאת RS-232C (יציאה טורית) להתקן בקרה חיצוני (כגון מחשב או מערכת בקרה A/V) לבקרה חיצונית של פעולת המכשיר.

חברו את היציאה הטורית של התקן הבקרה לשקע RS-232C בלוח האחורי של המכשיר.

הערה: כבלי חיבור מסוג RS-232C לא מצורפים למוצר.

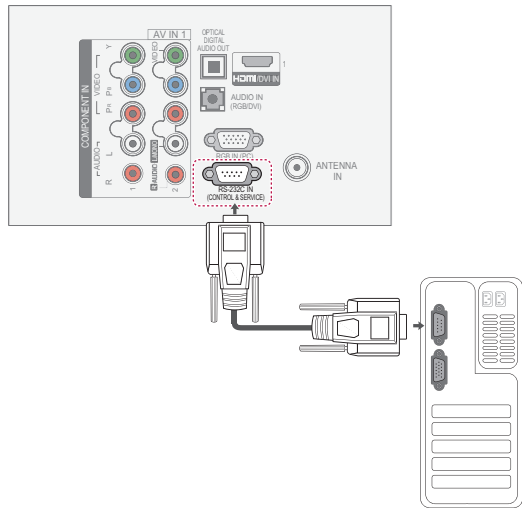

תצורות עם 3 חוטים (לא סטנדרטי)

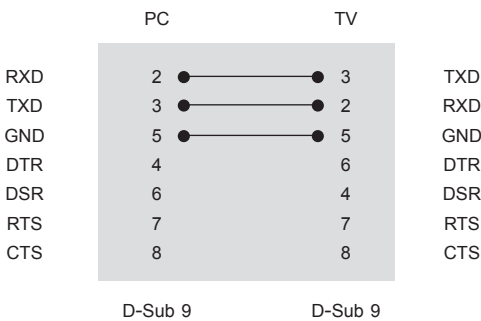

## סוג החיבור; מחבר 9 פינים זכר

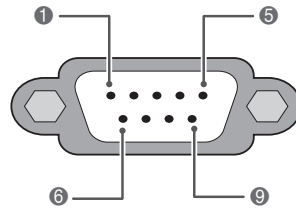

### הגדרה מזהה

הגדר מזהה. ראו "מיפוי נתונים בפועל" בעמוד 110.

1 לחצו על Home (ראשי) כדי לגשת לתפריטים הראשיים.

2 לחצו על לחצני הניווט כדי לעבור ל-OPTION (אפשרויות) ולאחר מכן לחצו על OK.

3 לחצו על לחצני הניווט כדי לעבור ל-SET ID (מזהה מכשיר) ולאחר מכן לחצו על OK.

4 דפדפו לימין או לשמאל, בחרו במזהה מכשיר ולאחר מכן לחצו על CLOSE. טווח הכיוון הוא 09-1.

5 לאחר שתיימו, לחצו על EXIT (יציאה).

שם הפין	מס'
אין חיבור	1
RXD (קבלת נתונים)	2
TXD (העברת נתונים)	3
DTR (צד DTE מוכן)	4
GND (הארקה)	5
DSR (צד DCE מוכן)	6
RTS (מוכן למשלוח)	7
CTS (אישור משלוח)	8
אין חיבור	9



## מאפייני תקשורת

- קצב העברת נתונים: 9600 bps (UART)
- אורך נתונים: 8 סיביות
- סיביות ביקורת: ללא
- סיבית עצירה: סיבית אחת
- קוד תקשורת: קוד ASCII
- יש להשתמש בכבל מוצלב (הפוך).

## רשימת פקודות להפניה

(בהתאם לדגם)

DATA (הקסדצימלי)	COMMAND2	COMMAND1		DATA (הקסדצימלי)	COMMAND2	COMMAND1	
64 - 00	s	k	14. בס	01 - 00	a	k	01. הפעלה
64 - 00	t	k	15. איזון	(ראו עמ' 107)	c	k	02. יחס גובה-רוחב
64 - 00	u	x	16. טמפ' צבע	(ראו עמ' 107)	d	k	03. כיבוי מסך
(ראו עמ' 109)	p	j	17. שיטת ISM	01 - 00	d	k	04. השתקת עוצמת הקול
05 - 00	q	j	18. חיסכון בצריכת החשמל	64 - 00	f	k	05. בקרת עוצמת קול
01	u	j	19. הגדרה אוטומטית	64 - 00	g	k	06. ניגודיות
(ראו עמ' 109)	a	m	20. פקודת כוונון	64 - 00	h	k	07. בהירות
01 - 00	b	m	21. הוספת ערוץ / דילוג על ערוץ	64 - 00	i	k	08. צבע
קוד לחצן	c	m	22. לחצנים	64 - 00	j	k	09. גוון
64 עד 00	g	m	23. בקרת תאורת רקע	64 - 00	k	k	10. חדות
(ראו עמ' 110)	b	x	24. בחירת קלט (ראשי)	01 - 00	l	k	11. בחירת OSD
(ראו עמ' 110)	t	x	25. 3D	01 - 00	m	k	12. שלט רחוק מצב נעילה
(ראו עמ' 110)	v	x	26. 3D מורחב	64 - 00	r	k	13. טרבל

- הערה: במהלך פעולות USB כגון DivX או EMF, כל הפקודות למעט 'הפעלה' (ka) ו'לחצנים' (mc) אינן מבוצעות ומסווגות כ-NG.

## פרוטוקול שידור / קליטה

## שידור

[Command1][Command2][ ][Set ID][ ][Data][Cr]

- [Command 1] : הפקודה הראשונה לשליטה בטלויזיה (j, k, m או x)
- [Command 2] : הפקודה השנייה לשליטה בטלויזיה.
- [Set ID] : ניתן לכוון את זיהוי המכשיר כדי לבחור את מספר הזיהוי של המסך הרצוי בתפריט Option (אפשרויות). טווח הכיוון הוא 1 עד 99. בחירה בזיהוי מכשיר '0' פירושה שליטה על כל המכשירים המחוברים.
- זיהוי המכשיר מופיע כמספר עשרוני (1 עד 99) בתפריט וכמספר הקסדצימלי (0x0 עד 0x63) בפרוטוקול השידור/קבלה.
- [DATA] : העברת נתוני פקודות. העברת נתוני FF כדי לקרוא את מצב הפקודה.
- [Cr] : החדרת גררה (Carriage Return)
- קוד ASCII '0x0D'
- [ ] : קוד ASCII 'רווח' (0x20)

## הודעת אישור

[Command2][ ][Set ID][ ][OK][Data][x]

- \* הטלויזיה משדרת הודעת אישור על סמך פורמט זה בעת קליטת נתונים רגילים. בשלב זה, אם הנתונים הם במצב קריאה, היא מראה את נתוני המצב הנוכחי. אם הנתונים הם במצב כתיבה, היא מחזירה את נתוני המחשב.

## הודעת שגיאה

[Command2][ ][Set ID][ ][NG][Data][x]

- \* הטלויזיה משדרת הודעת אישור על סמך פורמט זה בעת קליטת נתונים חריגים מפונקציות לא ישימות או שגיאות תקשורת.

Data 00: קוד לא חוקי

**04. השתקת קול (פקודה: k e)**

◀ להשתקה וחיידוש של הקול.  
ניתן להשתיק את הקול גם באמצעות הלחצן MUTE בשלט הרחוק.

```
Transmission [k][e][ ][Set ID][ ][Data][Cr]
```

Data 00: השתקת קול מופעלת (אין קול)  
01: השתקת קול מושבתת (יש קול)

```
Ack [e][ ][Set ID][ ][OK/NG][Data][x]
```

**05. בקרת עוצמת שמע (פקודה: k f)**  
**(בקרת עוצמת שמע)**

◀ כיוון עוצמת הקול.  
ניתן לכוון את עוצמת הקול גם באמצעות לחצני עוצמת הקול בשלט הרחוק.

```
Transmission [k][f][ ][Set ID][ ][Data][Cr]
```

Data - מינימום: 00 עד מקסימום: 64  
\* עיינו בסעיף 'מיפוי נתונים בפועל'. ראו עמ' 110.

```
Ack [f][ ][Set ID][ ][OK/NG][Data][x]
```

**06. ניגודיות (פקודה: k g)**

◀ כיוון הניגודיות של המסך.  
ניתן לכוון את הניגודיות גם בתפריט PICTURE (תמונה).

```
Transmission [k][g][ ][Set ID][ ][Data][Cr]
```

Data מינימום: 00 עד מקסימום: 64  
\* עיינו בסעיף 'מיפוי נתונים בפועל'. ראו עמ' 110.

```
Ack [g][ ][Set ID][ ][OK/NG][Data][x]
```

**07. בהירות (פקודה: k h)**

◀ כיוון הבהירות של המסך.  
ניתן לכוון את הבהירות גם בתפריט PICTURE (תמונה).

```
Transmission [k][h][ ][Set ID][ ][Data][Cr]
```

Data מינימום: 00 עד מקסימום: 64  
\* עיינו בסעיף 'מיפוי נתונים בפועל'. ראו עמ' 110.

```
Ack [h][ ][Set ID][ ][OK/NG][Data][x]
```

**08. צבע (פקודה: k i)**

◀ כיוון הצבע של המסך.  
ניתן לכוון את הצבע גם בתפריט PICTURE (תמונה).

```
Transmission [k][i][ ][Set ID][ ][Data][Cr]
```

Data מינימום: 00 עד מקסימום: 64  
\* עיינו בסעיף 'מיפוי נתונים בפועל'. ראו עמ' 110.

```
Ack [i][ ][Set ID][ ][OK/NG][Data][x]
```

**01. הפעלה (פקודה: k a)**

◀ הפעלה/כיבוי של המכשיר.

```
Transmission [k][a][ ][Set ID][ ][Data][Cr]
```

Data 00: כיבוי 01: הפעלה

```
Ack [a][ ][Set ID][ ][OK/NG][Data][x]
```

◀ מראה אם הטלוויזיה מופעלת או כבויה.

```
Transmission [k][a][ ][Set ID][ ][FF][Cr]
```

```
Ack [a][ ][Set ID][ ][OK/NG][Data][x]
```

\* באופן דומה, אם פונקציות אחרות משדרות נתוני '0xFF' המבוססים על פורמט זה, משוב נתוני האישור יציג את המצב אודות כל פונקציה.

\* ייתכן שהודעות אישור, הודעות שגויה והודעות אחרות יוצגו על המסך כאשר הטלוויזיה מופעלת.

**02. יחס גובה רוחב (פקודה: k c)**

**(פורמט תמונה ראשית)**

◀ כיוון הפורמט של המסך. (פורמט תמונה ראשית)  
ניתן לכוון את פורמט המסך גם באמצעות האפשרות Aspect Ratio (יחס גובה-רוחב) ב-Q.MENU (התפריט המהיר) בתפריט PICTURE (תמונה).

```
Transmission [k][c][ ][Set ID][ ][Data][Cr]
```

Data 01: מסך רגיל (4:3) 07: 14:9  
02: מסך רחב (16:9) 09: Just Scan  
04: זום 0B: Full Wide  
06: Original 10: Cinema Zoom  
עד 1F 16

```
Ack [c][ ][Set ID][ ][OK/NG][Data][x]
```

\* כשאתם משתמשים בכניסת PC, בחרו יחס גובה/רוחב 16:9 או 4:3.

\* במצבים DTV/HDMI (50 Hz / 60 Hz) / 1080i 50 Hz / 60 Hz / 720p 50 Hz / 60 Hz / 1080p 24 Hz / 30 Hz / 50 Hz / 60 Hz / 720p Component (1080p 50 Hz / 60 Hz, 1080i, 720p), האפשרות Just Scan זמינה.

\* Full Wide (רוחב מלא) זמין רק בשידורי DTV (טלוויזיה דיגיטלית).

**03. כיבוי מסך (פקודה: k d)**

◀ לכיבוי וחיידוש של תמונת המסך.

```
Transmission [k][d][ ][Set ID][ ][Data][Cr]
```

Data 00: כיבוי מסך מושבתת (יש תמונה)  
כיבוי וידאו מושבתת  
01: כיבוי מסך מופעל (אין תמונה)  
10: כיבוי וידאו מופעל

```
Ack [d][ ][Set ID][ ][OK/NG][Data][x]
```

\* רק אם כיבוי הווידאו מופעל, הטלוויזיה תציג את ה-OSD (תצוגת המסך). אך אם כיבוי המסך מופעל, ה-OSD לא יוצג.

**09. גוון (פקודה: j k)**

◀ כיוון הגוון של המסך.  
ניתן לכוון את הגוון גם בתפריט PICTURE (תמונה).

Transmission [k][j][ ][Set ID][ ][Data][Cr]

Data אדום : 00 עד ירוק : 64

\* עיינו בסעיף 'מיפוי נתונים בפועל'. ראו עמ' 110.

Ack [j][ ][Set ID][ ][OK/NG][Data][x]

**10. חדות (פקודה: k k)**

◀ כיוון החדות של המסך.  
ניתן לכוון את החדות גם בתפריט PICTURE (תמונה).

Transmission [k][k][ ][Set ID][ ][Data][Cr]

Data מינימום: 00 עד מקסימום: 64

\* עיינו בסעיף 'מיפוי נתונים בפועל'. ראו עמ' 110.

Ack [k][ ][Set ID][ ][OK/NG][Data][x]

**11 בחירת OSD (פקודה: a k)**

◀ להפעלה/השבתה של ה-OSD (תצוגת המסך) בעת שליטה מרחוק.

Transmission [k][a][ ][Set ID][ ][Data][Cr]

Data :00 OSD מושבת      01 OSD מופעל

Ack [a][ ][Set ID][ ][OK/NG][Data][x]

**12. מצב נעילת שלט רחוק (פקודה: m k)**

◀ נעילת לחצני הלוח הקדמי של המכשיר והשלט הרחוק.

Transmission [k][m][ ][Set ID][ ][Data][Cr]

Data :00 הנעילה מושבתת      01 : הנעילה מופעלת

Ack [m][ ][Set ID][ ][OK/NG][Data][x]

\* אם אינכם משתמשים בשלט הרחוק, השתמשו במצב זה. כאשר מחברים את הטלוויזיה לחשמל או מנתקים אותה מהחשמל, נעילת השלט החיצוני משתחררת.

\* במצב המתנה, אם נעילת הלחצנים מופעלת, לא ניתן יהיה להפעיל את הטלוויזיה באמצעות לחצן ההפעלה של IR והלחצן המקומי.

**13. טרבול (פקודה: r k)**

◀ כיוון הטרבול.  
ניתן לכוון את הטרבול גם בתפריט AUDIO (שמע).

Transmission [k][r][ ][Set ID][ ][Data][Cr]

Data מינימום: 00 עד מקסימום: 64

\* עיינו בסעיף 'מיפוי נתונים בפועל'. ראו עמ' 110.

Ack [r][ ][Set ID][ ][OK/NG][Data][x]

**14. בס (פקודה: s k)**

◀ כיוון הבס.  
ניתן לכוון את הבס גם בתפריט AUDIO (שמע).

Transmission [k][s][ ][Set ID][ ][Data][Cr]

Data מינימום: 00 עד מקסימום: 64

\* עיינו בסעיף 'מיפוי נתונים בפועל'. ראו עמ' 110.

Ack [s][ ][Set ID][ ][OK/NG][Data][x]

**15. איזון (פקודה: t k)**

◀ כיוון האיזון.  
ניתן לכוון את האיזון גם בתפריט AUDIO (שמע).

Transmission [k][t][ ][Set ID][ ][Data][Cr]

Data מינימום: 00 עד מקסימום: 64

\* עיינו בסעיף 'מיפוי נתונים בפועל'. ראו עמ' 110.

Ack [t][ ][Set ID][ ][OK/NG][Data][x]

**16. טמפ' צבע (פקודה: u x)**

◀ כיוון טמפרטורת הצבע. ניתן לכוון את טמפרטורת הצבע גם בתפריט PICTURE (תמונה).

Transmission [x][u][ ][Set ID][ ][Data][Cr]

Data מינימום: 00 עד מקסימום: 64

\* עיינו בסעיף 'מיפוי נתונים בפועל'. ראו עמ' 110.

Ack [u][ ][Set ID][ ][OK/NG][Data][x]

**20. בקרת כוונן (פקודה: m a)**

◀ בחירת ערוץ עבור המספר הפיזי העוקב.

Transmission [m][a][ ][Set ID][ ][Data0][ ][Data1][ ][Data2][Cr]

Data00 : נתוני הערוצים הגבוהים  
 Data01 : נתוני הערוצים הנמוכים  
 לדוגמה: מס' 47 -> 002F (2FH)  
 מס' 394 -> 01 8A (18AH),  
 DTV מס' 0 -> לא משנה  
 Data02 : 0x00 : אנלוגי ראשי  
 0x10 : DTV (טלוויזיה דיגיטלית) ראשי  
 0x20 : רדיו

טווח נתוני הערוצים  
 אנלוגי - מינימום: 00 עד מקסימום: 63 (0 עד 99)  
 דיגיטלי - מינימום: 00 עד מקסימום: 3E7 (0 עד 999)

Ack [a][ ][Set ID][ ][OK/NG][Data][x]

Data מינימום: 00 עד מקסימום: 7DH

**21. הוספת ערוץ / דילוג על ערוץ (פקודה: m b)**

◀ לקביעת דילוג קבוע על הערוץ הנוכחי.

Transmission [m][b][ ][Set ID][ ][Data][Cr]

Data 00: דילוג 01: הוספה

Ack [b][ ][Set ID][ ][OK/NG][Data][x]

**22. לחצנים (פקודה: m c)**

◀ לשליחת קוד IR של לחצן בשלט הרחוק.

Transmission [m][c][ ][Set ID][ ][Data][Cr]

Data קוד לחצן - ראו עמ' 103.

Ack [c][ ][Set ID][ ][OK/NG][Data][x]

**23 שליטה בתאורה האחורית (פקודה: m g) (רק בטלוויזיות LCD/LED LCD)**

◀ בקרת תאורת הרקע.

Transmission [m][g][ ][Set ID][ ][Data][Cr]

Data מינימום: 00 עד מקסימום: 64

Ack [g][ ][Set ID][ ][OK/NG][Data][x]

**17. שיטת ISM (פקודה: j p) (טלוויזיית פלזמה בלבד)**

◀ שליטה בשיטת ה-ISM. ניתן לכוון את שיטת ה-ISM גם בתפריט OPTION (אפשרויות).

Transmission [j][p][ ][Set ID][ ][Data][Cr]

Orbiter :02 Data  
 White Wash :04  
 Normal :08 (רגיל)  
 Colour Wash :20

Ack [p][ ][Set ID][ ][OK/NG][Data][x]

**18. חיסכון בצריכת חשמל (פקודה: j q)**

◀ צמצום צריכת החשמל של הטלוויזיה. ניתן לכוון את פונקציית החיסכון בחשמל גם בתפריט PICTURE (אפשרויות).

Transmission [j][q][ ][Set ID][ ][Data][Cr]

תיאור	רמה				פונקציית החיסכון בחשמל	פונקציית החיסכון בחשמל			
	0	1	2	3		4	5	6	7
מושבת	0	0	0	0	צריכת חשמל נמוכה	0	0	0	0
מינימום	1	0	0	0	צריכת חשמל נמוכה	0	0	0	0
בינוני	0	1	0	0	צריכת חשמל נמוכה	0	0	0	0
מקסימום	1	1	0	0	צריכת חשמל נמוכה	0	0	0	0
מסך כבוי	1	0	1	0	צריכת חשמל נמוכה	0	0	0	0
חיישן חכם (טלוויזיית פלזמה בלבד)	0	0	1	0	צריכת חשמל נמוכה	0	0	0	0
אוטומטי (טלוויזיית LCD / טלוויזיית LED LCD בלבד)	0	0	1	0	צריכת חשמל נמוכה	0	0	0	0

(בהתאם לדגם)

Ack [q][ ][Set ID][ ][OK/NG][Data][x]

**19. הגדרת תצורה אוטומטית (פקודה: j u)**

◀ כיוון מיקום התמונה והפחתת רעידות התמונה באופן אוטומטי. פועל במצב RGB (מחשב) בלבד.

Transmission [j][u][ ][Set ID][ ][Data][Cr]

Data 01: להגדרה

Ack [u][ ][Set ID][ ][OK/NG][Data][x]

24. Input select (פקודה: x b) (כניסת תמונה ראשית)

◀ בחירת מקור כניסה עבור התמונה הראשית.

25. 3D (פקודה: x t) (דגמי תלת-ממד בלבד) (בהתאם לדגם)

◀ שינוי מצב תלת-ממד של הטלוויזיה.

Transmission [x][t][ ][Set ID][ ][Data01][ ][Data02][ ][Data03][ ][Data04][Cr]

Data Structure (מבנה)  
 Data01 :00 תלת-ממד  
 :01 דו-ממד  
 :02 תלת-ממד לדו-ממד  
 :03 דו-ממד לתלת-ממד  
 Data02 :00 חלק עליון ותחתון  
 :01 זה לצד זה  
 :02 מסך מלא  
 :03 רצף מסגרות  
 Data03 :00 מימין לשמאל  
 :01 משמאל לימין  
 Data04 :00 (עומק תלת-ממד): מינימום:  
 ~ 00 מקסימום: 14\*(מועבר בקוד הקסדצימלי)  
 \*אם Data1 הוא 00 (תלת-ממד מופעל), ל-Data4 אין משמעות.  
 \*אם Data1 הוא 01 (תלת-ממד מושבת) או 02 (תלת-ממד לדו-ממד), ל-Data2, ל-Data3 ול-Data4 אין משמעות.  
 \*אם Data1 הוא 03 (דו-ממד לתלת-ממד), ל-Data2, ול-Data3 אין משמעות.

Data4	Data3	Data2	Data1
X	O	O	00
X	X	X	01
X	X	X	02
O	X	X	03

Ack [t][ ][OK][Data01][Data02][Data03][Data04][x][ ][NG][Data01][x]

26. 3D מורחב (פקודה: x v) (דגמי תלת-ממד בלבד) (בהתאם לדגם)

◀ שינוי אפשרויות תלת-ממד.

Transmission [x][v][ ][Set ID][ ][Data01][ ][Data02][Cr]

Data01: 3D option (אפשרויות תלת-ממד)  
 :00 3D Picture Correction (תיקון תמונת תלת-ממד)  
 :01 עומק תלת-ממד (דו-ממד לתלת-ממד בלבד)  
 :02 3D Viewpoint  
 :03 גודל תמונת תלת-ממד (טלוויזיית פלזמה בלבד)  
 :04 איזון תמונת תלת-ממד (טלוויזיית פלזמה בלבד)  
 :05 איזון תלת-ממד (Active type) (טלוויזיות LCD בלבד)  
 Data02: לאפשרות זו מספר אפשרויות תלת-ממד הנקבעות ע"י Data01.  
 (1) כאשר Data01 הוא 00  
 :00 מימין לשמאל  
 :01 משמאל לימין  
 (2) כאשר Data01 הוא 01,02  
 Data מינימום: 0 ~ עד מקסימום: 14\*(מועבר בקוד הקסדצימלי)  
 (3) כאשר Data01 הוא 03  
 Just Scan :00  
 :01 16:9  
 (4) כאשר Data01 הוא 04  
 :00 Off (מושבת)  
 :01 On (מופעל)  
 (5) כאשר Data01 הוא 05  
 Data מינימום: 0 ~ עד מקסימום: 02\*(מועבר בקוד הקסדצימלי)  
 \* עיינו בסעיף 'מיפוי נתונים בפועל'.

Ack [v][ ][OK][Data01][Data02][x][v][ ][NG][Data01][x]

Transmission [x][b][ ][Set ID][ ][Data][Cr]

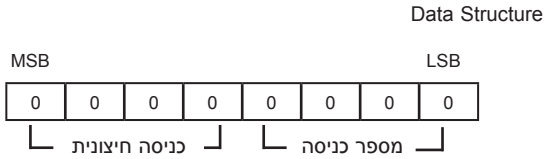

נתונים	כניסה חיצונית			
DTV	0	0	0	0
אנלוגי	1	0	0	0
AV	0	1	0	0
Component	0	0	1	0
RGB	0	1	1	0
HDMI	1	1	1	0
	0	0	0	1
	1	0	0	1
	0	1	0	1

נתונים	מספר כניסה			
כניסה 1	0	0	0	0
כניסה 2	1	0	0	0
כניסה 3	0	1	0	0
כניסה 4	1	1	0	0

Ack [b][ ][Set ID][ ][OK/NG][Data][x]

* מיפוי נתונים בפועל	
שלב 0	: 00
:	:
שלב 10 (SET ID 10)	: A
:	:
שלב 15 (SET ID 15)	: F
שלב 16 (SET ID 16)	: 10
:	:
שלב 100	: 64
:	:
שלב 110	: 6E
:	:
שלב 115	: 73
שלב 116	: 74
:	:
שלב 199	: CF
:	:
שלב 254	: FE
שלב 255	: FF





תוכלו למצוא את הדגם והמספר הסידורי של הטלוויזיה  
בחלקה האחורי.  
רשמו אותו למטה למקרה של צורך בקבלת שירות.

MODEL \_\_\_\_\_

מספר סידורי \_\_\_\_\_