

UPUTSTVO ZA UPOTREBU MAŠINA ZA PRANJE I SUŠENJE VEŠA

Pre početka instalacije, pažljivo pročitajte ova uputstva. Ona će vam olakšati instalaciju i obezbediti pravilnu i bezbednu instalaciju mašine za pranje. Ova uputstva ostavite u blizini mašine nakon instalacije, da ih možete pogledati ponovo.

F1480YD(1~9)

Sadržaj

Sadržaj2

Posebne odlike modela3

Važna bezbednosna uputstva

Važna bezbednosna uputstva4

Osnovne mere predostrožnosti5

Sačuvajte ova uputstva6

Bezbednosna uputstva za korišćenje7

Specifikacije8

Instaliranje

Skidanje ambalaže9

Uklanjanje transportnih blokada9

Postavljanje10

Postavljanje creva za dovod vode12

Postavljanje odvodnog creva14

Nivelisanje15

Kako se koristi mašina za pranje i sušenje veša

Rad sa mašinom za pranje veša17

Povedite računa o sledećem18

Tabela programa pranja19

Tabela programa sušenja20

Dodatne opcije21

Radni podaci21

Kontrolni panel22

Dodatni program23

- Vremensko odlaganje (Time Delay)23

- Medicinsko ispiranje (Medic Rinse)23

- Omiljeni (Favorite)23

- Predpranje (Pre Wash)23

Opcije24

- Opcija (Option)24

- Centrifuga (Spin)24

- Temp. (Temp.)24

Ostale funkcije24

- Samo centrifuga24

Patent za zaštitu dece25

Uključivanje/ isključivanje zvučnog

signala25

Čišćenje bubnja26

Zaključavanje i Otkrivanje26

Sušenje27

Zahvaljujemo Vam se na kupovini LG potpuno automatske mašine za pranje veša.

Molimo Vas da pažljivo pročitate ovo Uputstvo za jer će Vam ono omogućiti njeno pravilno instaliranje, korišćenje i održavanje. Sačuvajte Uputstvo za ubuduće i pridržavajte se datih saveta.

Zabeležite serijski broj i broj modela mašine koju imate za eventualne potrebe servisiranja u budućnosti.

Broj modela

Serijski broj

Datum kupovine

Deterdženti

Sipanje deterdženta i omekšivača29

Čišćenje i održavanje

Filter na crevu za dovod vode31

Filter na pumpi za odvod vode32

Čišćenje pregrade za deterdžente33

Bubanj mašine34

Čišćenje mašine34

Odmrzavanje mašine34

Mogući problemi

Dijagnostika problema35

Poruke o greškama37

Korišćenje InteligentneDijagnostike38

Informacioni centar za kupce ..39

Uslovi garancije40

Posebne odlike modela



■ Sistem direktnog pokretanja

Ovi modeli LG mašine za pranje veša imaju poseban "Brushless DC" motor koji pokreće bubanj bez pomoći kaiša i zupčanika.



■ 6 motion

Ova mašina za pranje veša ima različite mogućnosti okretanja bubnja ili kombinacije različitih akcija zavisno od toga koji se program odabere. Kombinovane sa kontrolisanom brzinom okretanja bubnja i mogućnošću rotiranja u levu i u desnu stranu, performanse pranja ove mašine su znatno unapređene, dajući vam izvrsne rezultate svaki put.



■ Zaštita od gužvanja

Zbog naizmjeničnog obrtanja bubnja, gužvanje veša se minimizira.



■ Ugrađeni grejač

Ugrađeni grejač automatski zagreva vodu na najbolju temperaturu za odabrani ciklus pranja.



■ Ekonomičnija, zahvaljujući "Inteligentnom" sistemu pranja

Poseban sistem u mašini "prepoznaje" količinu tereta i traženu temperaturu pranja i na osnovu toga određuje potrebnu količinu vode i vremena čime se potrošnja vode i energije maksimalno racionalizuju.



■ Funkcija "Child Lock"

Ovo je funkcija osmišljena za zaštitu dok je mašina uključena. Kada mašinu programirate i uključite funkciju "Child Lock" deca neće moći da pritiskanjem dugmadi promene program.



■ Sistem za smanjenje buke

Ovaj model LG mašine za pranje veša ima i poseban senzor kontrole težine odeće koji služi za to da se ravnomernim raspoređivanjem veša u bubnju nivo buke tokom ciklusa pranja svede na najmanju moguću.

Važna bezbednosna uputstva

PROČITAJTE SVA UPUTSTVA I OBJAŠNENJA ZA INSTALACIJU PRE UPOTREBE

⚠ UPOZORENJE

Zbog svoje bezbednosti sledite uputstva iz ovog priručnika kako biste smanjili rizik od požara ili eksplozije, strujnog udara ili kako biste sprečili oštećenje imovine, povreda ili smrti.

Vaša lična bezbednost i bezbednost drugih ljudi je veoma važna.

Ostavili smo puno važnih bezbednosnih poruka u ovom priručniku i na vašem uređaju. Uvek pročitajte i sledite sve bezbednosne poruke.

- ⚠** Ovo je simbol bezbednosnog upozorenja. Ovaj simbol upozorava na moguće opasnosti koje mogu da ubiju ili povrede vas ili druge. Sve bezbednosne mere prate simbol bezbednosnog upozorenja i neku od reči: **OPASNOST**, **UPOZORENJE** ili **OPREZ**.

Značenje ovih reči je sledeće:

⚠ OPASNOST

Bićete smrtno ili ozbiljno povređeni ako ne sledite uputstva odmah.

⚠ UPOZORENJE

Možete biti smrtno ili ozbiljno povređeni ako ne sledite uputstva.

⚠ OPREZ

Možete biti malo povređeni ili izazvati oštećenje proizvoda ako ne sledite uputstva.

Sve mere bezbednosti obavestiće vas koja je moguća opasnost, i kako da smanjite mogućnost povrede, kao i šta može da se desi ako ne sledite uputstva.

Važna bezbednosna uputstva

■ Osnovne mere predostrožnosti

▲ UPOZORENJE

Da biste smanjili rizik od požara, strujnog udara ili povreda prilikom korišćenja mašine za veš, sledite osnovne mere predostrožnosti, uključujući i sledeće:

- **Pre instalacije proverite da nema oštećenja na spoljašnosti. Ako ima, nemojte je instalirati.**
- **Nemojte instalirati ili čuvati mašinu na mestima gde će bit izložena vremenskim uslovima.**
- **Nemojte nasumično pritiskati kontrolnu dugmad.**
- **Nemojte popravljati ili menjati delove mašine, niti pokušavati da je sami popravite osim ako to nije izričito preporučeno u uputstvima za popravljanje od stane korisnika koji razumeju i znaju kako da izvrše popravke.**
- **Vodite računa da ispod i oko uređaja nema zapaljivih materijala poput gaze, papira, tepiha, hemikalija itd.**
- **Uređaj nije predviđen za korišćenje od strane dece ili nejakе osobe bez nadzora. Nemojte dozvoljavati deci da se igraju na, sa ili unutar ovog ili bilo kog drugog uređaja.**
- **Pazite da se ale životinje ne približavaju uređaju.**
- **Nemojte ostavljati vrata mašine otvorenim.** Otvorena vrata mogu navesti decu da se na njima ljuljaju ili da se uvuku unutra.
- **Nikada nemojte stavljati ruku u mašinu tokom rada. Sačekajte da se bubanj potpuno zaustavi.**
- **Proces pranja može smanjiti efekat usporivača gorenja u materijalima. Da do toga ne bi došlo, pažljivo sledite uputstva za pranje i održavanje proizvođača veša.**
- **Nemojte prati ili sušiti veš koji je očišćen, potopljen ili poprskan zapaljivim ili eksplozivnim supstancama (poput voska, ulja, farbe, benzina, odmašćivača, rastvora za hemijsko čišćenje, kerozina itd.)**
Ulje se može zadržati u bubnju nakon čitavog ciklusa pranja i može dovesti do požara tokom sušenja.
Zato nemojte stavljani uljem zaprljan veš u mašinu.
- **Nemojte treskom zatvarati vrata mašine ili ih silom otvarati kada su zatvorena.** Tako možete oštetiti mašinu.
- **Kada mašina pere na visokoj temperaturi, vrata mogu biti veoma topla. Nemojte ih dodirivati.**
- **Da biste maksimalno smanjili mogućnost strujnog udara, isključite mašinu sa napajanja ili isključite napajanje na razvodnoj tabli uklanjanjem osigurača ili isključivanjem prekidača pre radova na održavanju ili čišćenju.**
- **Kada isključujete kabl za napajanje, nemojte vući direktno kabl.** Tako možete oštetiti kabl.
- **Nemojte pokušavati da uključite uređaj ako je oštećen, neispravan, delimično rasklopljen ili mu nedostaju delovi ili su neispravni, uključujući i oštećeni kabl ili utikač.**

Važna bezbednosna uputstva

■ Osnovne mere predostrožnosti

⚠ UPOZORENJE

Da biste smanjili rizik od požara, strujnog udara ili povreda prilikom korišćenja mašine za veš, sledite osnovne mere predostrožnosti, uključujući i sledeće:

- **Pre nego što odložite staru mašinu u otpad, isključite je sa napajanja. Prekidač bacite. Isecite kabl direktno iza uređaja da sprečite pogrešno korišćenje.**
- **Ako je proizvod bio pod vodom, Pozovite servisni centar.** Postoji rizik od strujnog udara i požara.
- **Uređaj se povezuje sa dovodom vode pomoću novog kompleta creva. Stare komplete creva ne treba ponovo koristiti.**
- **Da biste smanjili rizik od povrede, poštujujte sve bezbednosne procedure proizvođača, uključujući i nošenje dugih rukava i zaštitnih naočari.** Ukoliko ne sledite bezbednosna upozorenja iz ovog priručnika, možete izazvati oštećenja imovine, povrede ili smrt.
- **Kada su vrata mašine otvorena, nemojte ih jako pritiskati nadole.** Tako možete prevrnuti mašinu.

■ Sačuvajte ova uputstva

UPUTSTVA ZA UZEMLJENJE

Ovaj uređaj mora imati uzemljenje. U slučaju kvara, uzemljenje smanjuje rizik od strujnog udara omogućavajući protok struji linijom najmanjeg otpora.

Ovaj uređaj ima kabl sa vodom za uzemljenje i priključkom za uzemljenje. Priključak za uzemljenje mora biti uključen u odgovarajuću utičnicu koja je pravilno postavljena i uzemljena u skladu sa svim lokalnim propisima i uredbama.

- Nemojte koristiti adapter koji može ometati prekidač za uzemljenje.
- Ako nemate odgovarajuću utičnicu, obratite se električaru.

⚠ UPOZORENJE

Neppravilno povezivanje provodnika za uzemljenje na uređaju može dovesti do strujnog udara. Ako niste sigurni da li je uređaj pravilno uzemljen, proverite kod kvalifikovanog električara ili servisera. Nemojte menjati utikač koji ste dobili sa uređajem – ako ne odgovara utičnici, neka vam ispravnu utičnicu instalira kvalifikovani električar.

Važna bezbednosna uputstva

■ Bezbednosna uputstva za korišćenje

Da biste smanjili rizik od požara u bubnju, morati slediti ova uputstva:

- **Odeća koja je zaprljana ili potopljena biljnim ili uljem za kuvanje predstavlja opasnost od požara i ne treba je sušiti centrifugom.**

Odeća zaprljana uljem može spontano da se zapali, naročito kada je izložena toploti poput centrifuge.

Odeća se zagreva, što izaziva oksidacionu reakciju u ulju. Oksidacija izaziva zagrevanje. Ako ta toplota ne može da se oslobodi, odeća se zagreje toliko da se zapali. Gomilanje, sklapanje i odlaganje odeće zaprljane uljem može da spreči oslobađanje toplote i da napravi opasnost od požara. Ako je neizbežno sušiti materijale zaprljane biljnim ili uljem za kuvanje, ili zaprljane proizvodima za negu kose sa centrifugom, treba ih prvo oprati toplom vodom i deterdžentom, tako ćete smanjiti, ali ne i ukloniti opasnost.

Ciklus hlađenja mašina sa centrifugom treba koristiti kako bi se smanjila temperatura odeće.

Takvu odeću ne bi trebalo uklanjati iz bubnja, niti sklupati ili gomilati dok je topla.

- **Delovi odeće koji su prethodno očišćeni, oprani, potopljeni ili poprskani benzinom, tečnošću za hemijsko čišćenje ili drugim zapaljivim ili eksplozivnim supstancama, ne treba stavljati na sušenje centrifugom.** Veoma zapaljive supstance koje se obično koriste u domaćinstvima uključuju aceton, denaturisani alkohol, benzin, kerozin, sredstva za uklanjanje fleka (neke vrste), terpentin, vosak i sredstva za uklanjanje voska.

- **Delovi odeće koji sadrže plastiku (ili lateks) ili slične gumirane materijale ne treba sušiti centrifugom ili visokom temperaturom.** Materijali koji sadrže plastiku prilikom zagrevanja izazivaju spontani požar.

- **Omekšivače rublja ili slične proizvode ne treba koristiti tokom sušenja,** za uklanjanje pojave statičkog elektriciteta osim ako to nije posebno preporučeno od strane proizvođača omekšivača rublja ili drugog proizvoda.

- **Donji veš koji sadrži metalne delove za ojačanje ne treba stavljati u bubanj sa centrifugom.**

Oštećenja na bubnju mogu da dovedu do toga da se metalni delovi olabave tokom sušenja. Ako je moguće, za takve delove odeće treba koristiti žicu za sušenje veša.

- **Plastične delove odeće, poput kapi za tuširanje ili nepropustljivih portikli za bebe, ne treba stavljati u bubanj sa centrifugom.**

- **Delove odeće ojačani plastikom, odeću ojačana podmetačima od plastike, jastuke, gumene čizme i patike ojačane gumom ne treba stavljati u bubanj sa centrifugom.**

Specifikacije

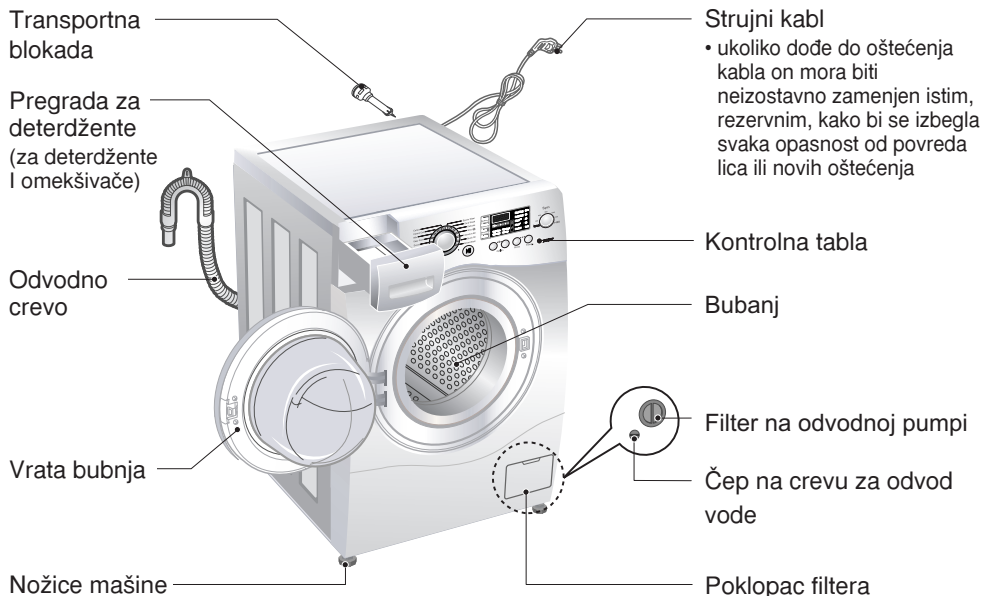

- Naziv : Mašina za pranje veša sa punjenjem na prednjoj strani
- Napon : 220 - 240 V~, 50Hz
- Dimenzije : 600 mm (Šir) X 640 mm (Dub) X 850 mm (Vis)
- Težina : 72 kg
- Snaga grejača : 2100 W (Pranje) / 1500 W (Sušenje)
- Kapacitet : 8 kg (Pranje) / 6 kg (Sušenje)
- Potrošnja vode : 90 ℓ
- Pritisak vode : 100 - 1000 kPa (1,0 - 10,0 kgf / cm²)
- Nivo buke : 56 dB(A) (Pranje) / 71 dB(A) (Centrifuga)

* Napomena : Proizvođač zadržava prava na izmene specifikacija mašine bez posebnog upozorenja u cilju poboljšanja kvaliteta aparata.

■ DODACI:

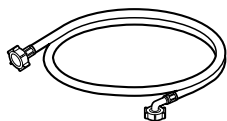

Odvodno crevo



Francuski ključ.

Instaliranje

■ Skidanje ambalaže

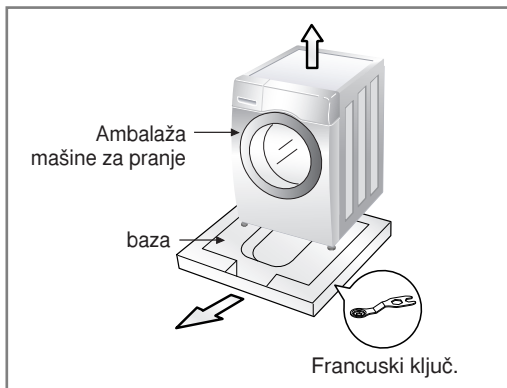

1. Skinite kartonsku kutiju i stiropor.
2. Podignite mašinu za pranje i izvadite postolje.
3. Skinite traku koja drži kabl za napajanje i odvodno crevo.
4. Izvadite dovodno crevo iz bubnja.

⚠ VAŽNO

- Čuvajte natezni ključ iz ambalaže zbog nivelacije.

⚠ UPOZORENJE

- Materijal pakovanja (npr. plastična folija, polistirol) može biti opasan po decu. Postoji opasnost od zagušenja! **Čuvajte sva pakovanja daleko od dohvata dece.**

■ Uklanjanje transportnih blokada

Kako bi se izbeglo eventualno oštećenje mašine prilikom transporta ona je blokirana uz pomoć 4 reze.

Pre nego što mašinu priključite i pustite u rad obavezno skinite ove reze i gumene štitnike. Ukoliko ih ne uklonite doći će do povećanja vibracija, buke a verovatno i do oštećenja mašine.

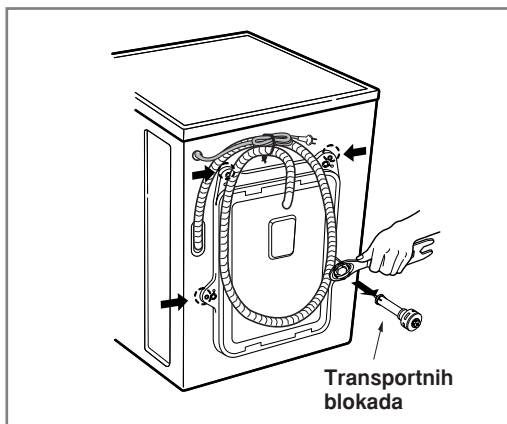

1. Reze ćete ukloniti uz pomoć posebnog ključa koji dobijate uz mašinu.
2. Izvadite 4 reze i njihove gumene navoje laganim uvrtanjem navoja; zavrtnje I reze sačuvajte zajedno sa ključem koji ste dobili u slučaju potrebe za ponovnim transportom u budućnosti.

⚠ VAŽNO

- Svaki put kada mašini menjate mesto transportne reze moraju biti postavljene pa ponovo uklonjene.
3. Rupe u kojima su bili zavrtnji zatvorite kapicama koje ste dobili uz mašinu.

Instaliranje

■ Postavljanje

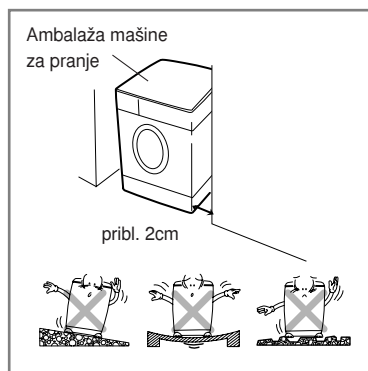

► Lokacija

- **Pod:**
Dozvoljeno je ugibanje poda ispod mašine od 1°
- **Priključak za struju:**
Ne sme biti udaljen od mašine više od 1.5m, bilo sa desne bilo sa leve strane. Nemojte nikada priključivati u jednu utičnicu više od jednog uređaja
- **Razmak:**
Od zida sa zadnje strane mašina mora biti udaljena najmanje 10 cm a na bočnim stranama po 2cm; ostala podešavanja izvršite u zavisnosti od mesta na kome će mašina biti. Mesto na kome postavljate mašinu mora da odgovara sledećim uslovima:

► Pozicioniranje

- Postavite mašinu na ravnom i čvrstom podu. Proverite da cirkulaciju vazduha oko mašine ne ometaju možda tepih, pokrivač itd.
- Nikada nemojte da pokušavate da neutrališete neravnost podloge postavljanjem komada drveta, kartona ili sličnih materijala ispod mašine.
- Ako je nemoguće da izbegnete postavljanje mašine blizu šporeta na plin ili šporeta na ugalj, onda između njih postavite izolaciju (85x60cm) presvučenu aluminijumskom folijom sa strane šporeta.
- Mašina ne sme da se postavlja u prostorijama gde temperatura može da padne ispod 0°C.
- Obezbedite da se mašina postavi tako da joj je pristupačan prilaz ako treba da je pogleda neki majstor u slučaju kvara.
- Kada je mašina postavljena podesite sve četiri nožice pomoću prenosnog matičnog ključa obezbeđujući na taj način da uređaj bude stabilan, a i da ostane prostor od približno 20mm između vrha mašine i donje strane radne površine ako se ona nalazi iznad mašine.
- Ova oprema nije namenjena za korišćenje u brodovima niti za postavljanje u pokretnim objektima kao što su stambene prikolice, avioni itd.

Instaliranje

► Priklučivanje na električnu mrežu

- Nikada nemojte koristiti produžne kablove, višepolne utičnice niti adaptere kada priključujete mašinu.
- Ukoliko dođe do oštećenja strujnog kabla morate ga neizostavno odmah zameniti originalnim, rezervnim, kako biste izbegli opasnost od povrede lica ili prouzrokovanje još većih oštećenja.
- Nikada ne zaboravite da odmah po završetku ciklusa pranja isključite dovod vode na slavini I mašinu na prekidaču za uključivanje/isključivanje "Uključivanje".
- Utičnica u koju uključujete mašinu mora imati uzemljenje u skladu sa postojećim propisima.
- Mašina mora biti postavljena tako da utičnica ostane na dohvata ruke.
- Popravke mašine za pranje rublja mora da izvodi samo osposobljeno osoblje. Popravke koje su izvršila neiskusna lica mogu izazvati povredu ili ozbiljan kvar. Obratite se lokalnom servisnom centru.
- Nemojte postavljati svoju mašinu za pranje rublja u prostorijama gde temperature mogu da padnu ispod nule. Zbog smrznute vode creva mogu da puknu pod pritiskom. Pouzdanost sistema elektronskog upravljanja može da se pogorša na temperaturi ispod nule.
- Ako je mašina isporučena u zimskim mesecima i temperatura je ispod nule: ostavite mašinu za pranje rublja na sobnoj temperaturi tokom nekoliko časova pre nego je pustite u rad.

ⓘ OPREZ

UPOZORENJE koje se odnosi na električni kabl

Za većinu uređaja se preporučuje da se povežu prema električnom kolu koje im je namenjeno; to jest, jedna utičnica treba da napaja samo taj uređaj i da nema dodatnih priključaka ili kola koja se granaju. Da biste bili sigurni u vezi ovoga, proverite na strani sa specifikacijama u ovom uputstvu za rukovanje. Ne preopterećujte zidne utičnice. Preopterećene, rasklimane ili oštećene utičnice, produžni nastavci, iskrzani električni kablovi, oštećene ili naprsle izolacije i slična oštećenja su opasni. Bilo koje od ovih stanja može dovesti do električnog udara ili požara. Zato povremeno proverite kabl vašeg uređaja, i ako njegov izgled ukazuje na oštećenje ili popuštanje u smislu kvaliteta, isključite ga, i nemojte koristiti uređaj, a kabl neka vam zameni ovlašćeni serviser. Zaštite električni kabl od fizičkog ili mehaničkog lošeg postupanja sa njim, kao što su: uvrtnje, uvijanje, priklještenje, zatvaranje vrata preko njega ili gaženja po njemu. Obratite posebnu pažnju na priključke, utičnice na zidu i mesto gde kabl izlazi iz uređaja. Ako uređaj dobija napajanje sa produžnog kabla ili prenosivog uređaja za napajanje, taj produžni kabl ili prenosivi uređaj za napajanje mora biti postavljen tako da ne bude izložen vlazi ili prskanju vode.

ⓘ OPREZ

- Pribor nije namenjen da koriste mala deca, kao i lica sa invaliditetom bez nadzora odraslih.
- Ne treba dozvoliti deci da se igraju sa priborom.

Instaliranje

■ Postavljanje creva za dovod vode

- Pritisak vode u sistemu mora biti između 100 kPa i 1000 kPa (1,0 - 10,0 kgf/cm²)
- Nemojte vući ili uvrtati crevo kada ga spajate sa ventilom.
- Ukoliko je pritisak vode veći od 1000 kPa morate ugraditi uređaj za dekompresiju.
- Povremeno proveravajte u kakvom je stanju crevo za dovod vode i obavezno ga zamenite novim ako je potrebno.

► Korak 1 : Proverite gumenu zaptivku ulaznog creva

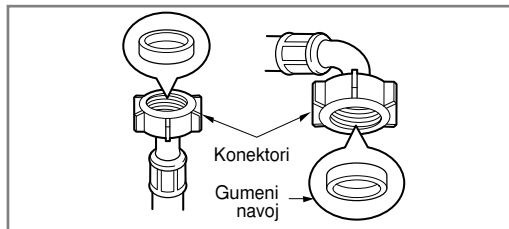

- Na crevu za dovod vode postoje dva gumena navoja koja sprečavaju curenje vode. Proverite kako ste sve povezali tako što ćete slavinu za dovod vode u mašinu otvoriti sasvim.

► Korak 2 : Postavite crevo na slavinu za vodu.

Tip-A : Postavljanje creva koje se šrafi na slavinu sa navojem

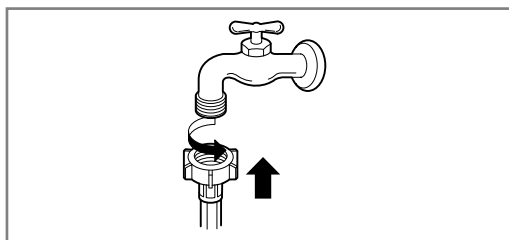

- Ušrafite priključak creva na slavinu za dovod vode.

Tip-B : Postavljanje creva koje se šrafi na slavinu bez navoja

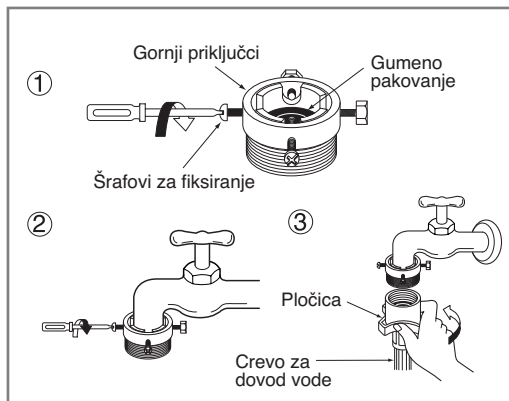

1. Odšrafite prstenastu pločicu adaptera i 4 šrafa koji drže adapter.
2. Gurnite adapter na kraj slavine tako da gumena zaptivka formira čvrsti priključak creva. Pričvrstite prstenastu pločicu adaptera i 4 šrafa.
3. Gurnite crevo za dovod vode vertikalno nagore tako da se gumica kompletno poklopi sa slavinom, a zatim ga ušrafite okrećući na desno.

Instaliranje

Tip-C : Postavljanje uglavnog creva na slavinu bez navoja

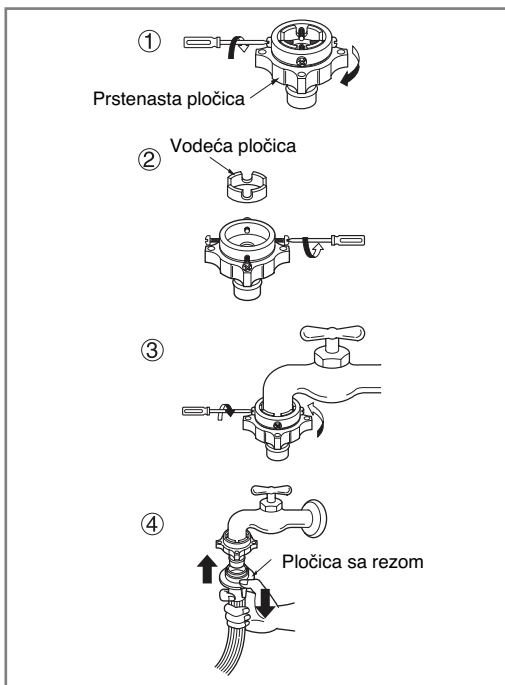

1. Odšrafite prstenastu pločicu adaptera i 4 šrafa koji drže adapter.
2. Skinite vodeću pločicu ako je slavina previše velika za taj adapter.
3. Gurnite adapter na kraj slavine tako da gumena zaptivka formira čvrsti priključak creva. Pričvrstite prstenastu pločicu adaptera i 4 šrafa.
4. Izvucite pločicu sa rezom konektora nadole, gurnite dovodno crevo na adapter, pa otpustite pločicu. Adapter treba da se ukopča na svoje mesto.

VAŽNO

- Nakon priključka dovodnog creva na slavinu, okrenite slavinu za vodu da protera strane supstance (prljavštinu, pesak ili piljevinu) iz cevi za vodu. Ispustite vodu u neku kofu, a zatim proverite temperaturu vode.

► Korak 3: Priključite crevo na mašinu

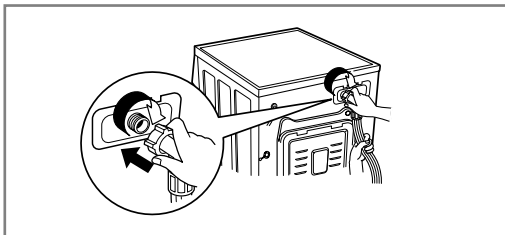

- Crevo celom dužinom stalno mora biti neuvijeno i sasvim slobodno.

VAŽNO

- Po završetku povezivanja, ako voda curi iz creva ponovite iste korake. Upotrebite najobičniju vrstu slavine za napajanje vodom. U slučaju da je je slavina četvrtasta ili prevelika, skinite razdelni prsten pre nego što ubacite slavinu u adapter.

Slavine koje su upotrebi

Horizontalna
slavina



Slavina sa
produžetkom



Četvrtasta slavina



Instaliranje

■ Postavljanje odvodnog creva

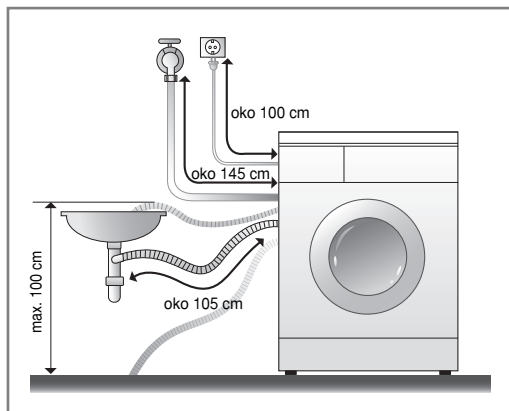

- Crevo za odvod vode iz mašine, ukoliko nemate posebno predviđeno mesto za mašinu, postavite preko ivice sudopere uz pomoć plastičnog držača koji ste dobili uz mašinu kao dodatni element.
- Učvrstite ga dobro kao što je prikazano, kako se tokom rada mašine ne bi otkočilo i prouzrokovalo curenje vode iz mašine.
- Proverite da li je crevo celom dužinom razmotano i slobodno. Crevo za odvod vode iz mašine ne bi trebalo podizati na visinu veću od 100 cm.

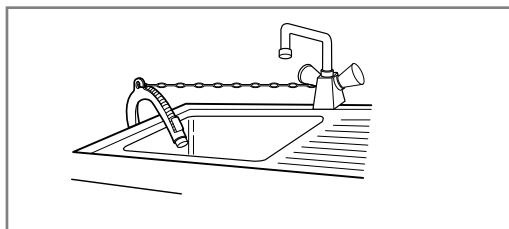

- Ukoliko crevo za odvod vode fiksirate preko ivice kade ili lavaboa učvrstite ga što bolje možete.
- Učvrstite ga dobro kao što je prikazano, kako se tokom rada mašine ne bi otkočilo i prouzrokovalo curenje vode iz mašine.

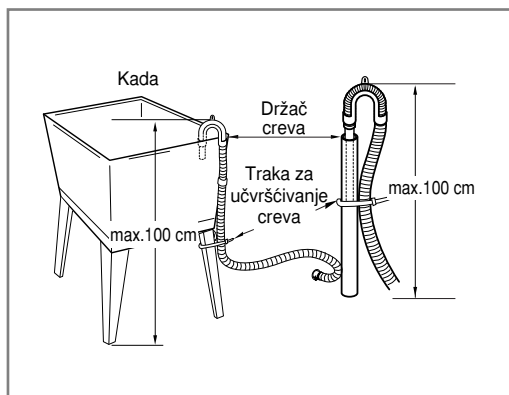

Instaliranje

■ Nivelisanje

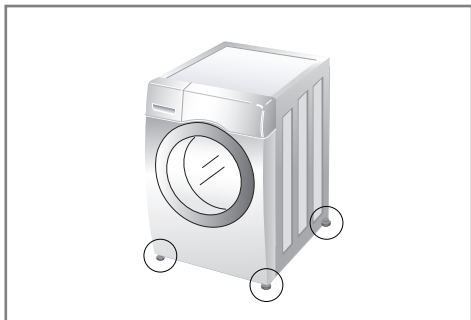

1. Pravilnim nivelisanjem mašine sprečićete nastanak buke i vibracija. Instalirajte mašinu na mesto koje ima ravnu i čvrstu podlogu, najbolje u ugao prostorije.

❗ VAŽNO

- Drveni ili lebdeći podovi mogu doprineti prekomernim vibracijama i greškama zbog loše ravnoteže.

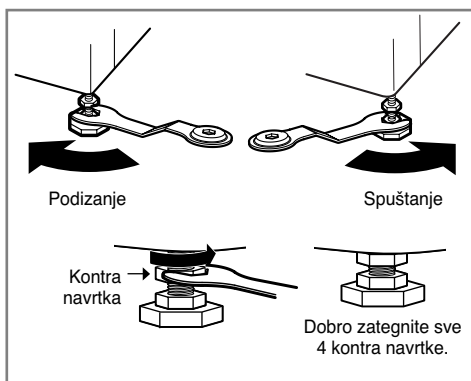

2. Ukoliko je potrebno izvršite nivelisanje mašine uz pomoć nožica, kao što se vidi na ilustracijama (nemojte umesto toga podmetati nešto drugo, kao što su parčiči drveta, ispod nožica). Uverite se da mašina na sve četiri nožice stoji stabilno pre nego što je uključite (iskoristite libelu za proveru).
- Kada se mašina nivelirše, pritegnite kontra navrtke prema postolju mašine. Moraju biti pritegnute sve 4 kontra navrtke.

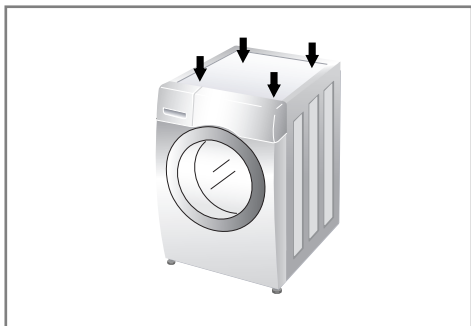

- Dijagonalna provera
Kada pritiskate suprotne krajeve gornje strane mašine ona ne bi smela da se pomera ako je dobro postavljena i nivelisana (Preporučujemo Vam da proverite obe dijagonale). Ukoliko se mašina pomera morate ponovo nivelisati mašinu.

❗ VAŽNO

- Ako se mašina postavi na nekoj uzdignutoj platformi, mora da se dobro pričvrsti da bi se izbegao rizik od toga da slučajno padne.

Instaliranje

► Betonska podloga

- Površina na kojoj se postavlja mašina mora da bude očišćena, suva i nivelisana.
- Postavite mašinu na ravnu i čvrstu podlogu.

► Pločice (Klizave pločice)

- Postavite svaku nožicu na Tread Mate i nivelišite mašinu. (Odsecite Tread Mate u parčiće 70x70 mm i zalepite ih na suve pločice tamo gde treba da bude postavljena mašina.)
- Tread Mate je samolepljivi materijal koji se koristi na merdevinama i pločicama da bi sprečio klizanje.

► Drveni podovi (Lebdeći podovi)

- Drveni podovi su naročito osetljivi na vibracije.
- Da biste sprečili vibracije preporučujemo vam da postavite gumene podmetače ispod svake nožice, i to debljine bar 15mm, osigurane sa bar 2 letve koje se šrafe.
- Ako je to moguće, postavite mašinu u nekom ćošku prostorije, gde je pod stabilniji.
- Stavite gumene podmetače da biste smanjili vibraciju.
- Gumene podmetače možete dobiti od odeljenja za rezervne delove kompanije LG (p/no.4620ER4002B).

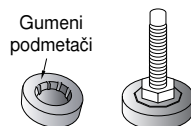

❗ VAŽNO

- Pravilno postavljanje i nivelisanje mašine obezbeđuje dug, pravilan i pouzdan rad.
- Mašina za pranje mora da bude u apsolutno horizontalnom položaju i mora čvrsto da stoji na svom mestu.
- Ne sme da se "klacka" na krajevima kada je napunjena.
- Površina na kojoj se nalazi mašina mora da bude čista, bez ikakvih naslaga voska ili drugih sredstava za podmazivanje.
- Nemojte da dozvolite da nožice mašine budu mokre. Ako se nakvase, može doći do klizanja.

Kako se koristi mašina za pranje i sušenje veša

■ Rad sa mašinom za pranje veša



1. Sortirajte veš.
(Pogledajte detaljnije o tome na strani 18)

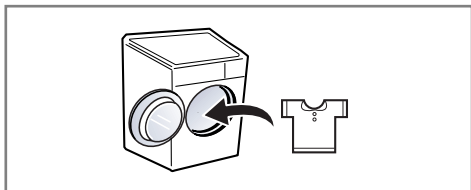

2. Otvorite vrata i ubacite veš.



3. Pritisnite glavno dugme za Uključivanje.

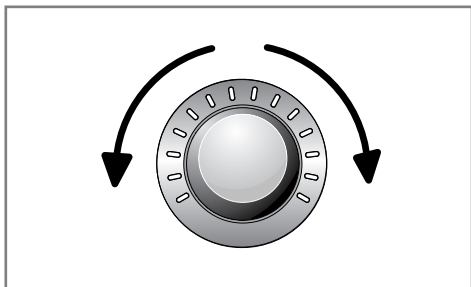

4. Odaberite neki od programa.
(Pogledajte detaljnije o tome na stranama 19 - 21)
Odaberite Opcije vreme pritiskom.
(Pogledajte detaljnije o tome na stranama 23 - 28)

- Dodatni programi
- Temperatura
- Brzina centrifuge
- Ostale funkcije

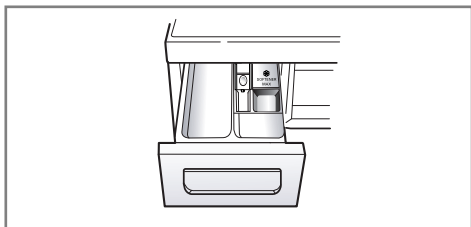

5. Dodajte deterđžent.
(Pogledajte detaljnije o tome na stranama 29 - 30)



6. Pritisnite dugme za Start/Pauza.

Kako se koristi mašina za pranje i sušenje veša

■ Povedite računa o sledećem

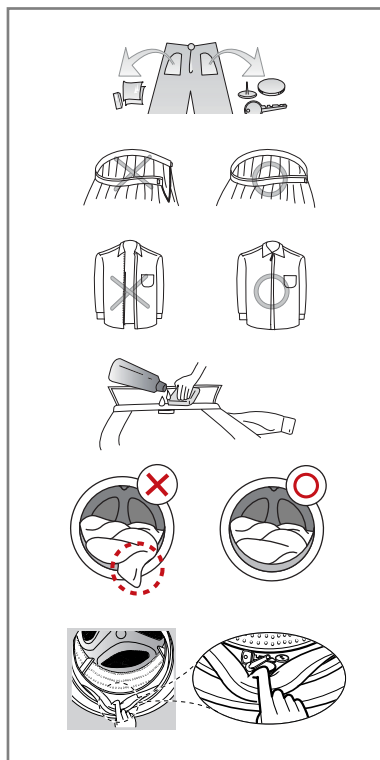
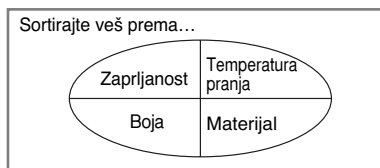
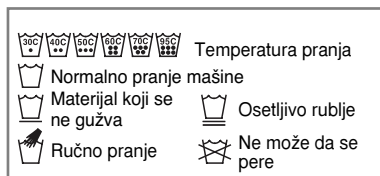

1. Etikete

Obavezno pre pranja pogledajte šta piše na etiketama, na odeći. Tu su obavezno informacije o tipu materijala i načinu održavanja.

2. Razvrstavanje veša

Da biste dobili najbolje rezultate, pre pranja razvrstajte odeću po tipu koji može da se pere zajedno. Različiti materijali zahtevaju različite temperature pranja i brzinu centrifuge. Uvek odvojite belo rublje od obojenog jer može doći do otpuštanja boje sa obojenih delova odeće na bele. Razdvojite i manje zaprljane stvari od više zaprljanih.

- Zaprlijanost (jako, normalno, malo)
Razvrstajte odeću po stepenu nečistoće.
- Boja (Belo, svetlo, tamno)
Odvojite beli veš od obojenog.
- Materijal (čupavo, glatko)
Uvek perite odvojeno materijale koji otpuštaju vlakna i one koje su glatke teksture.

3. Proverite

Uvek kombinujte veće i manje komade odeće. Velike stvari stavijajte prvo u bubanj. Velike stvari ne bi trebalo da uzimaju više od pola ukupne težine veša. Nikada ne perite samo jednu stvar. To može uzrokovati debalans bubnja. Dodajte još jednu ili dve slične stvari.

Kod njih se može desiti da dođe do gubitka ravnoteže.

- Proverite da u džepovima nema zaostalih novčića, zihernadli, spajalica ili sličnog, jer svi tvrdi i oštri predmeti mogu izazvati oštećenje mašine.
- Zatvorite patent-zatvarače, zakopčajte dugmad ili nitne, privežite kaiševe lili pojaseve.
- Pre pranja u mašini, uklonite prljavštinu ili mrlje, ukoliko ih ima, ili rastvorom deterdženta i četkicom istrljajte kragne i manžetne, kako bi se što bolje oprali.
- Da biste sprečili oštećivanje zaptivača vrata i odeće, uverite se da se nijedan komad odeće nije zaglavio između vrata bubnja i zaptivača.
- Proverite da li se u naborima zaptivača vrata nalaze mali predmeti koji su se tu možda zaglavili.
- Proverite da li je u bubnju ostao neki komad veša nepažnjom zaglavljen u mašini, jer tokom sledećeg programa pranja može da se oštetiti (npr. smanji ili izgubi boju).

● VAŽNO

- Pre prvog pranja, Izaberite ciklus pranja (Pamuk 60°C, i dodajte pola merice deterdženta) i dozvolite mašini da radi jednom bez odeće. To će izbaciti ostatke sa bubnja koji su možda ostali u toku proizvodnje.

Kako se koristi mašina za pranje i sušenje veša

■ Tabela programa pranja

• U odnosu na vrste veša preporučujemo sledeće cikluse pranja

Program	Opis	Materijal	Odgovarajuća temperatura	Maksimalna količina veša
Pamuk (☞)	Daje bolje performanse kombinacijom različitih okretaja bubnja.	Veš u boji (košulje, spavačice, pidžame itd.) i malo zaprljan beli pamučni veš (donji veš).	40°C (hladno na 95°C)	Prema označenom
Pamuk Eco (☞*)	Daje optimizovane performanse pranja sa manjom potrošnjom energije.		60°C (hladno na 60°C)	
Lako održavanje (☞)	Ovaj ciklus pranja je pogodan za košulje u ležernom stilu koje ne zahtevaju peglanje nakon pranja.	Poliamid, akrilic, poliester.	40°C (hladno na 60°C)	Manje od 4,5 kg
Miks (☞)	Omogućava istovremeno pranje različitih tkanina.	Razne vrste tkanina izuzev specijalne odeće. (Svila/osetljive tkanine, sportska oprema, tamniji veš, vuna, posteljina/zavesa.)	40°C (hladno na 40°C)	
Baby program (☞)	Uklanja čvrste i proteinske mrlje i pruža bolje ispiranje.	Blago zaprljana dečija garderoba.	60°C (95°C)	
Tiho pranje (☞)	Omogućava manju buku i vibracije i omogućava uštedu kada se mašina koristi preko noći.	Veš u boji (košulje, spavačice, pidžame itd.) i malo zaprljan beli pamučni veš (donji veš).	40°C (hladno na 60°C)	Manje od 5,0 kg
Briga o koži (☞)	Efikasno uklanja ostatke deterdženta na odeći.	Materijal koji je bio u direktnom kontaktu sa kožom, npr. donji veš, pelene, peškiri, posteljina, jastučnice i čaršavi.		Prema označenom
Jorgan (☞)	Ovaj ciklus je namenjen za veće stvari kao što su posteljina, jastuci, pokrivači itd.	Pamučna posteljina izuzev specijalnih tkanina (osetljive, vunene, svilene itd.) sa punjenjem: pokrivači, jastuci, jorgani, sofa pokrivači sa laganim punjenjem.	40°C (hladno na 40°C)	1 komad posteljine
Sportska odeća (☞)	Ovaj ciklus je pogodan za sportsku opremu kao što su trenerka za džoging ili trčanje.	Coolmax, Gore-tex, flis (fleece) i Sympatex.		Manje od 3,0 kg
Vuna (☞)	Omogućava pranje vunениh stvari. (Molimo vas da koristite samo deterdžent za mašinsko pranje vune).	Vunene stvari koje se mogu prati u mašini ali samo od čiste i nove vune.		
Brzo 30 (☞)	Ovaj ciklus obezbeđuje brzo pranje male količine veša i neznatno zaprljane odeće.	Veš u boji koji je malo zaprljan.	30°C (hladno na 40°C)	
Samo sušenje (☞)	Koristite samo ciklus sušenja bez pranja.	Mokar veš kome treba samo sušenje.	-	Manje od 6,0 kg
Pranje+ Sušenje (☞+☞)	Ovaj ciklus obezbeđuje povezani proces od pranja do sušenja odjednom.	Mala količina veša koja može biti osušena.	40°C (hladno na 95°C)	
Ispiranje+ Centrifuga (☞+☞)	Upotrebljavati za veš kome je potrebno samo ispiranje ili da biste dodali vešu omekšivač za ispiranje.	Normalni materijali koji su perivi.	-	Prema označenom

Kako se koristi mašina za pranje i sušenje veša

■ Tabela programa sušenja

Program	Materijal	Maksimalna količina veša
Eko sušenje	Materijali od pamuka ili lana, poput peškira, majica ili posteljine.	4,0 kg
Spremno za odlaganje		6,0 kg
Spremno za peglanje	Pamučni ili laneni materijali spremni za peglanje.	6,0 kg
Niža temperatura sušenja	Tekstil koji se lako održava, sintetički materijali pogodni za održavanje, garderoba koja se pere na mešovitom programu.	4,0 kg
30 min.	–	0,5 kg
60 min.	–	1,5 kg
120 min.	–	3,0 kg

- Temperatura vode: Izaberite temperaturu vode koja odgovara programu za pranje. Uvek treba uzeti u obzir fabrička uputstva za korišćenje koja su navedena na etiketi zašivenoj na odeći.
- Podesite program na "Ppranje: Pamuk Eco 60°C + 1400rpm" I "Sušenje: Eko sušenje (Prvi ciklus sušenja sa težinom od 4,0 kg, drugi ciklus sušenja sa težinom od 4,0 kg)" za testiranje u skladu sa EN50229.



Program za pranje vune ovog uređaja vlasnik zaštitnog znaka Woolmark preporučuje za pranje Woolmark proizvoda koji se mogu prati u mašini, u slučaju da se pranje vrši prema uputstvima koje je proizvođač dao za mašinu za pranje veša tipa M1008, odnosno uputstvu koje je dato na etiketi proizvoda.

❗ VAŽNO

- Predlaže se korišćenje neutralnog deterdženta.
- U programu za pranje vune blago okretanje i centrifuga male brzine čuvaju stanje odeće/ materijala.
- Izaberite maksimalnu moguću brzinu okreta programa za pranje da biste osigurali dobre rezultate sušenja.
- Kada količina veša za pranje i sušenje u jednom programu ne prekoračuje maksimalnu dozvoljenu težinu za programa za sušenje, preporučuje se pranje i sušenje jedno za drugim.

Kako se koristi mašina za pranje i sušenje veša

■ Dodatne opcije

Program	Vremensko odlaganje	Medicinsko ispiranje	Omiljeni	Predpranje	Ušteda vremena	Intenzivno	Ispiranje+	Ispiranje zadržano	Sušenje
Pamuk (☉)	●	●	●	●	●	●	●	●	●
Pamuk Eco (☉»)	●	●	●	●	●	●	●	●	●
Lako održavanje (☹)	●	●	●	●	●	●	●	●	●
Miks (☹☹)	●	●	●	●	●	●	●	●	●
Baby program (☹☹)	●	●**	●	●**		●	●	●	●
Tiho pranje (☹☹)	●		●		●	●	●	●	●
Briga o koži (☹☹*)	●	●	●	●	●	●	●	●	●
Jorgan (☹☹)	●		●		●	●	●	●	
Sportska odeća (☹☹)	●		●		●	●	●	●	
Vuna (☹☹)	●		●			●	●	●	
Brzo 30 (☹☹)	●		●			●	●	●	●
Samo sušenje (☹☹)	●		●						●*
Pranje+Sušenje (☹☹☹☹)	●	●	●	●	●	●	●		●*
Ispiranje+Centrifuga (☹☹☹☹)	●	●	●				●	●	●

* : Ova opcija je automatski u okviru ovog ciklusa i ne može se obrisati.

** : Ova opcija je automatski uključena u ciklusu i može biti izbrisana.

■ Radni podaci

Program	Max RPM (maksimalni broj obrtaja u minutu)
Pamuk (☉)	1400
Pamuk Eco (☉»)	1400
Lako održavanje (☹)	1000
Miks (☹☹)	1400
Baby program (☹☹)	1000
Tiho pranje (☹☹)	1000
Briga o koži (☹☹*)	1400
Jorgan (☹☹)	1000
Sportska odeća (☹☹)	800
Vuna (☹☹)	800
Brzo 30 (☹☹)	1400
Samo sušenje (☹☹)	1400
Pranje+Sušenje (☹☹☹☹)	1400
Ispiranje+Centrifuga (☹☹☹☹)	1400

Kako se koristi mašina za pranje i sušenje veša

■ Kontrolni panel

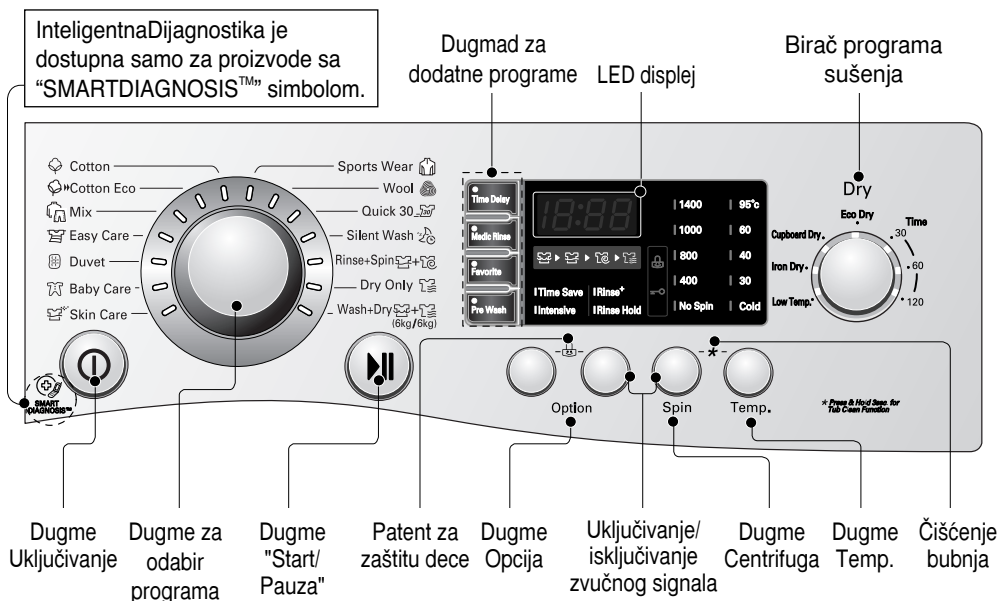

Uključivanje

- Pritiskom na dugme za Uključivanje uključujete ili isključujete dovod struje u mašinu.
- Da bi opozvali funkciju Vremensko odlaganje (Time Delay), ako morate pritisnuti na taster uključjenja / isključjenja.

Dugme za odabir programa

- Ova mašina ima 14 programa podeljenih po vrstama materijala za koje su:
- Lampica će svetleti da pokaže koji je program odabran.

Dugme "Start/Pauza"

- Ovo dugme koristi se za uključivanje programa pranja ili pravljenja pauze tokom ciklusa.
- Ukoliko je potrebno da napravite pauzu tokom ciklusa pranja pritisnite dugme Start/Pauza.
- Kada isključite dugme Start/Pauza posle 4 minuta mašina će se automatski isključiti.

Dodatni program

- Koristite ovu dugmad da biste izabrali željene opcije ciklusa za taj odabrani ciklus.

LED displej

- Na displeju su prikazane postavke, proračunato preostalo vreme, opcije i poruke u kom se statusu nalazi mašina za pranje. Displej ostaje uključen sve dok traje ciklus.

Opcije

- Ovo dugme vam omogućava da izaberete neki dodatni ciklus i svetleće kada se odabere.

Kako se koristi mašina za pranje i sušenje veša

■ Dodatni program

Vremensko odlaganje (Time Delay)

Možete da postavite vreme kašnjenja (time delay) u koje će se mašina automatski uključiti, a nakon određenog vremenskog intervala i isključiti.

● VAŽNO

• Vreme kašnjenja je vreme do kraja programa, ne početka. Aktuelno vreme rada može da varira usled temperature vode, količine veša i nekih drugih faktora.

1. Pritisnite dugme za **Uključivanje**.
2. Odaberite neki ciklus.
3. Pritisnite dugme za **Vremensko odlaganje** i podesite željeno vreme.
4. Pritisnite dugme **Start/Pauza**.

Medicinsko ispiranje (Medic Rinse)

Za najbolje rezultate ili za čistije ispiranje. Finalno ispiranje se zagreva na 40 stepeni.

1. Pritisnite dugme za **Uključivanje**.
2. Odaberite ciklus.
3. Pritisnite dugme za **Medicinsko ispiranje** i postavite zahtevano vreme.
4. Pritisnite dugme **Start/Pauza**.

Omiljeni (Favorite)

Omiljeni program Vam pruža mogućnost da memorišete ciklus pranja koji Vama najviše odgovara.

1. Pritisnite dugme za **Uključivanje**.
2. Izaberite ciklus pranja.
3. Izaberite
(način pranja, broj ispiranja, brzinu centrifuge, temperaturu vode, itd.)
4. Pritisnite i zadržite taster **Omiljeni program** u trajanju od 3 sekunde (2 bip zvuka).

Omiljeni program je sada memorisan za buduću upotrebu.

Da ponovo koristite program, izaberite **Omiljeni program** i pritisnite taster **Start/Pauza**.

Predpranje (Pre Wash)

Ukoliko imate vrlo prljav veš predpranje će pomoći pri pranju.

1. Pritisnite dugme za **Uključivanje**.
2. Odaberite neki ciklus.
3. Pritisnite dugme **Predpranje**.
4. Pritisnite dugme **Start/Pauza**.

Kako se koristi mašina za pranje i sušenje veša

■ Opcije

Opcija (Option)

- **Ušteda vremena (Time Save):** Ova opcija se može koristiti za smanjenje trajanja programa pranja.
- **Intenzivno (Intensive):** Ako je veš prosečno ili više zaprljan, onda je za to efikasna opcija "Intenzivno".
- **Ispiranje+ (Rinse+):** Dodajte ispiranje dvaput.
- **Ispiranje zadržano (Rinse Hold):**
 - Ukoliko želite da se nakon pranja veš ne cedi centrifugom i tako postane suviše izgužvan, možete iskoristiti funkciju zadržavanja vode za ispiranje u bubnju uz pomoć dugmeta Spin.
 - Da bi ste nastavili sa pražnjenjem mašine ili centrifugiranjem kada je operacija produženog ispiranja završena, programsko dugme ili dugme za centrifuga, treba postaviti na zahtevani program (Centrifuga).

Centrifuga (Spin)

- Nivo centrifuge može biti izabran uzastopnim pritiskanjem dugmeta "Spin".

Temp. (Temp.)

- Okretanjem dugmeta programa možete odabrati temperaturu vode.
 - Hladno
 - 30°C / 40°C /60°C /95°C
- Okretanjem dugmeta programa možete odabrati temperaturu vode.

■ Ostale funkcije

Samo centrifuga

1. Pritisnite dugme za **Uključivanje**.
2. Odaberite brzinu centrifuge.
3. Pritisnite dugme **Start/Pauza**.

📢 VAŽNO

- Kada odaberete "No Spin", biće obrtaja još neko kratko vreme sa niskom brzinom centrifuge za brzo ceđenje.

Kako se koristi mašina za pranje i sušenje veša

■ Patent za zaštitu dece

Selektujte ovu funkciju da biste zaključali dugmad na kontrolnoj tabli i sprečili slučajno pritisicanje dugmadi. Zaključavanje, "Patent za zaštitu dece", može da se postavi jedino za vreme nekog ciklusa pranja.

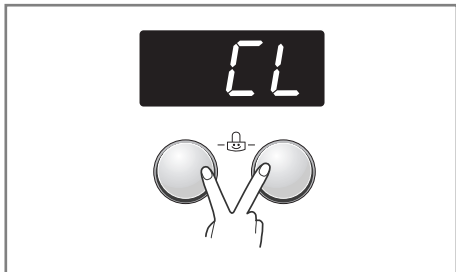

Zaključavanje kontrolnog panela

1. Pritiskajte istovremeno dugmad Opcija u trajanju od 3 sekunde.
2. Čuće se beep signal i odmah će se pojaviti 'LL' na LED displeju. Kada se izvrši zaključavanje, sva dugmad su zaključana izuzev glavnog dugmeta za Uključivanje.

● VAŽNO

- Isključavanjem napajanja se neće resetovati funkcija zaključavanja. Morate da deaktivirate zaključavanje pre nego što pristupite bilo kojim drugim funkcijama.

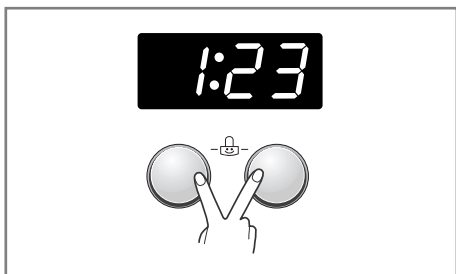

Otključavanje kontrolnog panela

1. Pritiskajte istovremeno dugmad Opcija u trajanju od 3 sekunde.
2. Čuće se beep signal i na LED displeju će se ponovo javiti preostalo vreme za trenutni program.

■ Uključivanje/ isključivanje zvučnog signala

Beep uključeno/isključeno funkcija može se podesiti samo u toku procesa pranja.

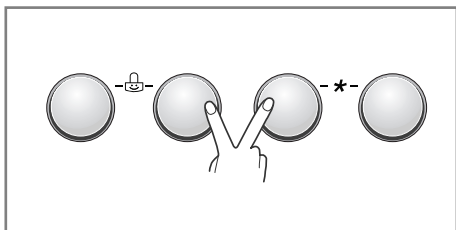

1. Pritisnite dugme za **Uključivanje**.
2. Pritisnite tipku **Start/Pauza**.
3. Zajedno pritisnite i zadržite dugme **Opcija** i **Centrifuga** tri sekunde da podesite Beep uključeno/isključeno funkciju.

Kada je jednom Beep funkcija podešena ona ostaje u memoriji čak i kada je mašina isključena.

● VAŽNO

- Ako želite da isključite alarm samo jednostavno ponovite ovaj postupak.

Kako se koristi mašina za pranje i sušenje veša

■ Čišćenje bubnja

Čišćenje bubnja predstavlja jedan poseban program.

U ovom programu mašina funkcioniše sa većom količinom vode i većim brojem obrtaja centrifuge. Redovno koristite ovaj program.

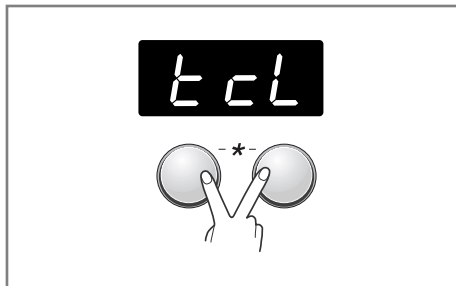

1. Izvadite ako ima nečega u mašini i zatvorite vrata.
2. Otvorite fiokicu sa pregradama i u glavnu (Main) pregradu sipajte Anti limescale (napr. kao što je Calgon).
3. Polako zatvorite fiokicu.
4. Uključite mašinu (Uključivanje On) i pritisnite i zadržite dugmad **Centrifuga** i **Temp.** Na LED displeju će se prikazati "tcl".
5. Pritisnite dugme Start/Pauza za start.
6. Nakon što je ovaj ciklus završen, ostavite vrata mašine otvorena da biste dozvolili da se taj deo oko vrata, guma i staklo na vratima osuše.

❗ VAŽNO

- Nemojte da stavljate nikakav deterdžent.
- Previše sapunice može dovesti do oticanja vode iz mašine.

❗ OPREZ

- Ako ima nekog deteta u blizini, pazite da vrata ne ostanu otvorena previše dugo.

■ Zaključavanje i Otkrivanje

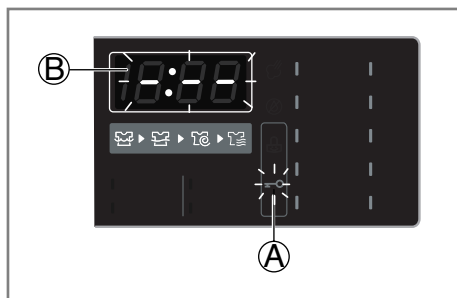

- **A** "Zaključavanje" – Iz bezbednosnih razloga, vrata će se zaključati kada je mašina u upotrebi i svetleće ikonica "Zaključavanje". Kada se ikonica "Zaključavanje" isključi, onda možete slobodno da otvorite vrata.
- **B** "Otkrivanje" Ova ikonica će svetleti kada se mašina sporo okreće i dok se vrši detekcija koliko ima veša u mašini. To će trajati samo nakratko.

Kako se koristi mašina za pranje i sušenje veša

■ Sušenje

- Slavina za hladnu vodu mora biti uključena tokom sušenja.

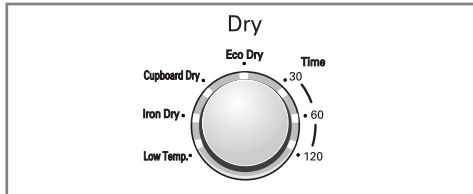

- Automatski prelaz sa pranja na sušenje kod ove mašine se bira jednostavno.
- Za najujednačenije sušenje vodite računa da su svi delovi odeće sličnog materijala i debljine.
- Nemojte previše napuniti bubanj mašine vešom. Veš mora da se cedi slobodno.
- Ako želite da otvorite vrata i uklonite veš pre nego što mašina završi ciklus, nemojte zaboraviti da pritisnete dugme Start/Pauza.
- Okretanjem dugmeta DRY, možete izabrati: Cupboard Dry (Spremno za odlaganje) - Eco Dry (Eko sušenje) - 30 - 60 - 120 - Low Temp. (Niža temperatura sušenja) - Iron Dry (Spremno za peglanje)
- Nakon završetka sušenja, prikazuje se „ [d] “. Pritiskom na dugme „Start/Pauza“ možete prekinuti program. Ako ne pritisnete dugme „Start/Pauza“, program se završava nakon oko 4h. „ [d] “ ciklus hlađenja.

1. Vodič za automatsko sušenje

- Veći deo veša sušite automatski (Automatic Cycles) Elektronski senzori mere temperaturu ispusnog vazduha da bi povećali ili smanjili temperaturu sušenja za radi bržeg završetka ciklusa i preciznije kontrole temperature.
- Preporuka automatskog ciklusa za tipove garderobe.
 - a) Low Temp. (Niža temperatura sušenja): Za sintetiku izaberite
 - b) Iron Dry (Spremno za peglanje): Ako želite da peglate veš
 - c) Cupboard Dry (Spremno za odlaganje): Za pamuk izaberite
 - d) Eco Dry (Eko sušenje): Specijalni ciklus za smanjeno korišćenje vode tokom ciklusa sušenja.
 - e) Vreme (30 / 60 / 120 minuta)
 - 30 min. : Pamuk / Peškiri 0,5 kg
 - 60 min. : Pamuk / Peškiri 1,5 kg
 - 120 min. : Pamuk / Peškiri 3,0 kg

❶ VAŽNO

- Približno vreme sušenja razlikuje se od stvarnog vremena sušenja kod automatske funkcije (Automatic). Tip materijala, količina veša i tip sušenja utiču na vreme sušenja.
- Tokom poslednjih 11 minuta sušenja, senzor (NTC otpornik) prati stepen sušenja veša. Kada veš nije dovoljno suv, vreme sušenja se produžava za dodatnih 10 min., a na displeju se javlja „11“.

Kako se koristi mašina za pranje i sušenje veša

2. Vodič za vreme sušenja

- Okretanjem dugmeta DRY, možete izabrati vreme sušenja.
- Ciklus sušenja može trajati do 150 mm. Kada izaberete samo sušenje, sušenje počinje odmah posle centrifuge.
- Ova vremena sušenja data su samo kao smernice da vam pomognu da podesite za ručno sušenje. Vreme sušenja može se dosta razlikovati u zavisnosti od vlažnosti, sobne temperature i tipa materijala, ali vaše lično iskustvo će vam biti najbolji vodič.

Vuneni veš

- Nemojte sušiti vunenu garderobu pomoću centrifuge. Izvucite ih dok ne dobiju normalan oblik i sušite ih na ravnoj površini.

Pleteni i heklani materijali

- Neki pleteni i heklani materijali mogu da se skupljaju različiti, u zavisnosti of kvaliteta.
- Uvek ih razvucite odmah nakon sušenja.

Trajno presovani materijal i sintetika

- Nemojte previše napuniti mašinu.
- Trajno presovane delove odeće izvucite odmah nakon sušenja da se ne bi izgužvali.

Vlaknasti ili kožni materijali

- Uvek proverite uputstva proizvođača.

Odeća za bebe i kućne haljine

- Uvek proverite uputstva proizvođača.

Guma i plastika

- Nemojte sušiti stvari koje su napravljene od ili sadrže gumu ili plastiku, kao što su:
 - a) kecelje, portikle, prekrivači za stolice
 - b) zavese i stolnjaci
 - c) otirači za kupatilo

Staklena vuna

- Nemojte sušiti odeću od staklenih vlakana u mašini. Čestice stakla koje zaostanu u mašini mogu se zadržati na drugoj odeći sledeći put kada koristite mašinu, a to može iritirati kožu.

3. Završetak sušenja

- Kada se završi ciklus sušenja, na displeju se pojavljuje „ CD “ [Cool Down - hlađenje].
- Cool Down (hlađenje) se automatski uključuje kada se završi ciklus sušenja.
- Ako veš ne izvadite iz mašine čim se zaustavi, može se izgužvati..
- Funkcija hlađenja povremeno pokreće centrifugu, raspoređuje i rastresa veš.
- Poruka „ CD “ stoji na displeju dok se izvadite veš ili ne pritisnete dugme Start/Pauza.

Deterdženti

■ Sipanje deterdženta i omekšivača

► Pregrada za deterdžent

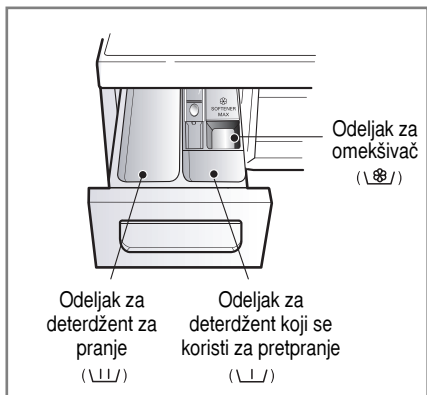

- Glavno pranje → | | |
- Predpranje + Glavno pranje → | | | • | | |

ⓘ UPOZORENJE

- Deterdžent držite daleko od dece. Mogu da prouzrokuju trovanje.
- Previše deterdženta, izbeljivača ili omekšivača može prouzrokovati prelivanje.
- Pobrinite se da upotrebite odgovarajuću količinu deterdženta.

► Sipanje omekšivača

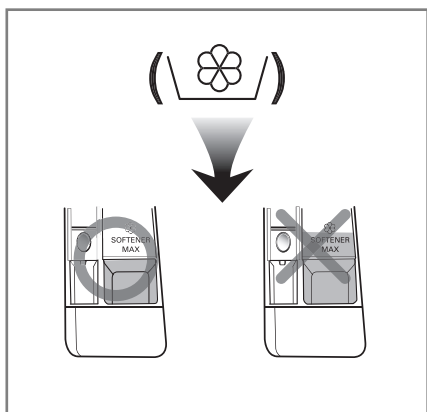

- Nikada nemojte sipati deterdžente preko obeležene linije. Polako zatvorite razdelnu fioku. Veća količina omekšivača može samo prouzrokovati nastanak mrlja na odeći.
- Nemojte ostavljati omekšivač u pregradi za deterdžente duže od dva dana (omekšivač će se stvrdnuti).
- Omekšivač će automatski biti dodan poslednjoj vodi za ispiranje.
- Nemojte otvarati pregradu za deterdžente nakon uključivanja mašine.
- Nemojte u ovu pregradu sipati ništa osim deterdženata.

ⓘ VAŽNO

- Nemojte da sipate omekšivač direktno na odeću.

Deterdženti

► Doziranje deterdženata

- Deterdžente koristite isključivo u skladu sa uputstvima proizvođača.
- Ako upotrebite previše deterdženta, može da se stvori mnogo sapunice i to će smanjiti efikasnost pranja ili će preopteretiti motor.
- Preporučljiva je upotreba praška za mašinsko pranje veša za najbolje rezultate.
- Ukoliko želite da upotrebljavate tečni deterdžent sledite uputstva od strane proizvođača deterdženta.
- Tečni deterdžent možete sipati direktno u odeljak za deterdžent ukoliko pokrećete ciklus pranja istog trenutka.
- Molimo vas da ne upotrebljavate tečni deterdžent ukoliko koristite programe "Odloženi start" ili "Predpranje" jer se tečnost može stvrdnuti.
- Ako se napravi previše sapunice, stavite drugi put manju količinu deterdženta.
- Doziranje deterdženta može varirati u zavisnosti od temperature i tvrdoće vode, količine i stepena zaprljanosti veša. Da bi ste dobili što bolje rezultate pranja, izbegavajte pretrpavanje mašine.

❗ UPOZORENJE

- **Ne dozvolite da se deterdžent stvrdne.**

U tom slučaju se može desiti do blokiranja, loših performansi ispiranja ili loših mirisa.

❗ VAŽNO

- Maksimalni kapacitet: - težinu veša u bubnju određuje u skladu sa preporukom proizvođača.
 - Pola kapaciteta: 3/4 ukupnog kapaciteta mašine.
 - Minimalni kapacitet: 1/2 ukupnog kapaciteta mašine.
- Deterdžent će biti dodat vodi za pranje na početku ciklusa pranja.

► Dodavanje omekšivača vode

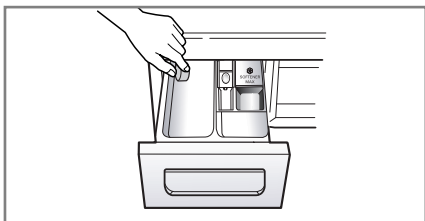

- Može da se koristi omekšivač vode, kao što je Sredstvo protiv kamenca (Calgon), da bi se smanjila potrošnja deterdženta u oblastima sa ekstremno tvrdom vodom. Dodajte onoliko koliko je nevedeno na ambalaži. Prvo sipajte deterdžent, a zatim omekšivač vode.
- Deterdžent koristite onoliko koliko bi trebalo u slučaju da se koristi meka voda.

► Upotreba tableta

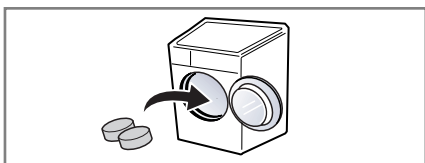

1. Otvorite vrata i ubacite tablete u bubanj.

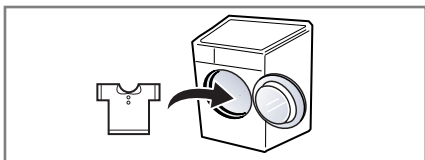

2. Napunite bubanj vešom.

Čišćenje i održavanje

- Pre nego što počnete sa čišćenjem spoljnjih strana mašine obavezno isključite dovod struje na utičnici.
- Zatvorite ventil ako mašinu ostavljate duže vremena (npr. za vreme raspusta) bez nadzora, naročito ako u neposrednoj blizini na podu nema odvoda za vodu.
- Kada izbacujete uređaj, isecite napojni kabl i uništite utikač.
- Otklonite bravu sa vrata da se mala deca ne bi zaključala unutra.

■ Filter na crevu za dovod vode

- Znak “ *! E* ” pojavije se na displeju, na kontrolnoj tabli, ukoliko voda ne dotiče u pregradu za deterdžent.
- Ukoliko je voda na Vašem području vrlo tvrda ili sadrži naslage krečnjaka, filter na crevu za dovod vode u mašinu može se lako zapušiti; savetujemo Vam zato da povremeno očistite taj filter.

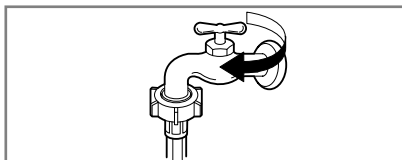

1. Zatvorite slavinu za dovod vode.

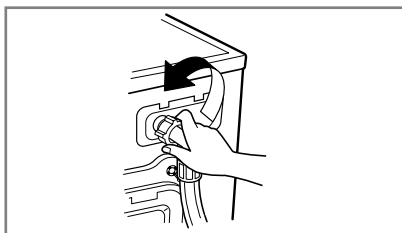

2. Odvrnite crevo za dovod vode u mašinu.

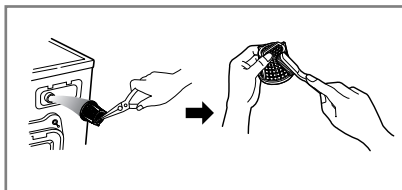

3. Filter dobro očistite uz pomoć oštre četke.

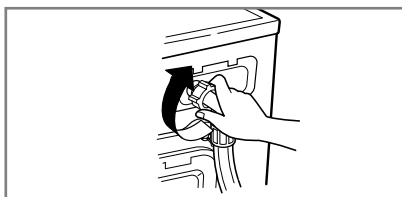

4. Učvrstite ponovo crevo na slavinu.

Čišćenje i održavanje

■ Filter na pumpi za odvod vode

- Filter na pumpi za odvod vode zadržava u sebi pored ostalog i sve predmete koje niste odstranili iz veša pre pranja. Preporučujemo Vam da ovaj filter češće proveravate i čistite kako bi voda kroz njega nesmetano proticala.

ⓘ OPREZ

- Prvo uz pomoć creva za odvod vode izvucite svu zaostalu vodu pre nego što otvorite filter pumpe i uklonite to što je blokiralo osvod. **Ukoliko je voda još vruća budite vrlo oprezni!**
- Pustite da se voda ohladi pre nego pristupite čišćenju drenažne pumpe, pražnjenju u slučaju nužde, odnosno otvaranju vrata u slučaju nužde.

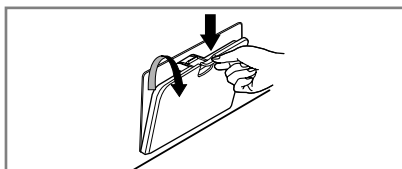

1. Otvorite vrata na prednjoj oplati mašine i odšrafite te čep odvodnog creva.



2. Izvucite čep. Za vađenje filtera, odšrafite ga na levu stranu.

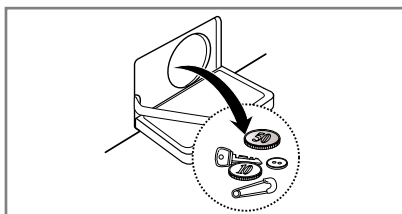

3. Odstranite sva strana tela iz filtera pumpe (3).

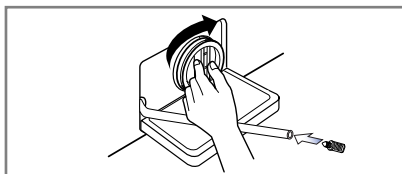

4. Nakon čišćenja stavite na mesto filter i vratite odlivni čep.

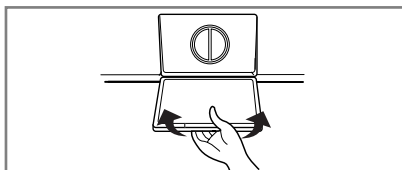

5. Zatvorite vrata na prednjoj oplati mašine.

Čišćenje i održavanje

■ Čišćenje pregrade za deterdžente

- Posle nekog vremena, deterdžent i omekšivač ostavljaju naslage u posudici za doziranje.
- Treba je čistiti s vremena na vreme mlazom tekuće vode.
- Ako je potrebno, može se izvaditi iz mašine pritiskajući kvakicu na dole i izvlačeći je napolje.
- Da se olakša čišćenje, gornji deo odeljka za omekšivač može da se izvadi.

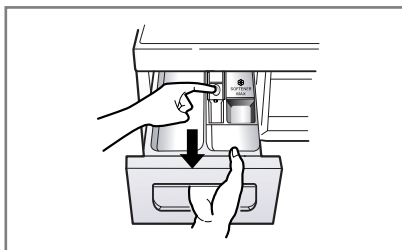

1. Izvucite fijoku za doziranje.

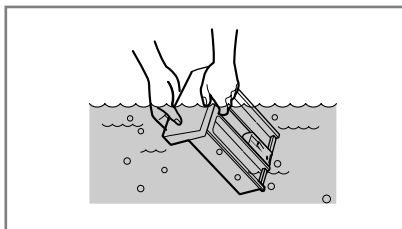

2. Očistite je tekućom vodom.

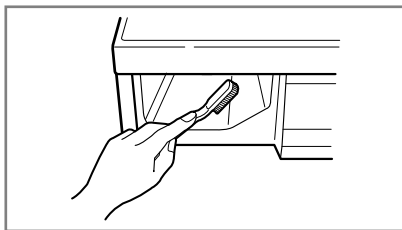

3. Mesto fijoke očistite sa jednom starom četkicom za zube.

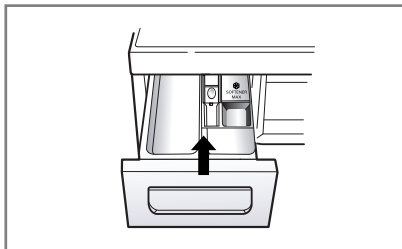

4. Vratite na mesto fijoku za doziranje.

Čišćenje i održavanje

■ Bujanj mašine

- Ako živite na području na kome je voda tvrda, naslage kamenca stvaraju se najčešće na mestima koje nemožete da vidite ili da lako dohvatite. Tokom vremena ove naslage mogu postati tolike da zapuše delove mašine i onda ćete morati da ih zamenite novim.
- Bujanj mašine izrađene su od nerđajućeg čelika, te mrlje od rđe mogu nastati zbog malih metalnih predmeta kao što su: spajalice, špenadle i sličnog, što zapadne i zadrži se u bubnju.
- Bujanj zato treba povremeno čistiti.
- Ukoliko koristite sredstva koja odstranjuju kamenac ili neka druga sredstva za čišćenje, uverite se prvo da li ih smete koristiti i za čišćenje bubnja.
- Sredstva za uklanjanje kamenca mogu sadržati elemente koji nagrizajuće deluju na neke delove mašine.
- Mrlje sa bubnja uklanjajte isključivo sredstvima namenjenim za čišćenje nerđajućeg čelika.
- Nikad ne koristite čeličnu vunu.

■ Čišćenje mašine

► Spoljne površine

- Pravilno održavanje može produžiti vek trajanja Vaše mašine.
- Spoljne površine mašine čistite samo rastvorom blagih deterdženata u toploj vodi.
- Čim očistite, vodeći računa o tome da ne prolijete tečnost po mašini, prosušite površine suvom krpom.
- Izbegavajte uvek kontakt oštih predmeta i površina mašine.
- Nikada ne koristite rastvora sa metil-alkoholom ili nešto slično.

► Unutrašnjost mašine

- Posle ciklusa pranja, obrišite vrata bubnja i njihov žleb, gumu i staklo. Ovi delovi moraju uvek biti suvi kako bi se vrata dobro zatvarala.
- Pustite jedan ciklus pranja "na prazno" kako bi vrela voda temeljno isprala mašinu.
- Ukoliko je potrebno, ponovite ceo proces.

● VAŽNO

- Da biste uklonili naslage iz vode, koristite samo sredstva za čišćenje koja su označena kao odgovarajuća za ovu mašinu.

■ Odmrzavanje mašine

Ako ste mašinu ostavili na mestu gde je moguće da se pojave naslage leda zbog niskih temperatura, uradite sledeće, kako bi se izbeglo nastajanje trajne štete:

- Zatvorite dovod vode u mašinu na slavini.
- Otkaçite crevo sa slavine i pustite da sva voda oteče.
- Uključite strujni kabl mašine u odgovarajuću utičnicu sa uzemljenjem.
- Uspite oko 3.8 litara (1 galon) netoksičnog antifrizu u prazan bujanj. Zatvorite vrata.
- Uključite dugme centrifuge i pustite da radi 1 minut, kako bi mašina izbacila svu vodu.
- Isključite mašinu iz utičnice, osušite unutrašnjost bubnja i zatvorite vrata.
- Izvucite pregradu za deterdžente. Osušite ležište pregrade i vratite je na mesto.
- Podignite mašinu u njen pravilan položaj.
- Kako biste temeljno isprali mašinu pustite ceo ciklus pranja "na prazno" sa deteržentom ali bez veša.

Mogući problemi

- Ovi modeli mašine za pranje veša opremljeni su posebnim sistemom za detekciju eventualnih kvarova čim se oni pojave, kako bi se omogućilo blagovremeno reagovanje. Uvek kada iskrсне neki problem u radu mašine za pranje veša, pre nego što pozovete servisera proverite da se rešenje, možda, ne pojavljuje u sledećoj tabeli. Ukoliko nije u pitanju ništa od navedenog, nemojte pokušavati da samostalno utvrdite i otklonite kvar, već obavezno pozovite ovlašćeni servis.

■ Dijagnostika problema











Simptom	Mogući uzrok	Rešenje
Klepetanje i metalni zvuci	<ul style="list-style-type: none"> • Predmeti kao novčići ili zihernadle su možda u bubnju ili pumpi. 	Zaustavite mašinu i proverite bubanj i odvodni filter. Ako se buka nastavi nakon što ponovo upalite mašinu, pozovite servis.
Tupo udaranje	<ul style="list-style-type: none"> • Kada stavite veliki tovar veša, to može izazvati ovaj zvuk. To je obično normalno. 	Ako se udaranje nastavi, mašina verovatno nije balansirana. Zaustavite je i prerasporedite veš unutar mašine.
Vibirajuća zvuk	<ul style="list-style-type: none"> • Jeste li uklonili sve transportne klinove i ambalažu? • Jesu li nožice čvrsto na zemlji? 	Ako ih niste uklonili tokom instaliranja, pogledajte uputstva za uklanjanje transportnih klinova. Veš možda nije ravnomerno raspoređen u bubnju. Zaustavite mašinu i prerasporedite veš u mašini.
Voda curi	<ul style="list-style-type: none"> • Dovodno ili odvodno crevo nije čvrsto spojeno za slavinu ili mašinu. • Kućne odvodne cevi su začepljene. 	Proverite i stegnite creva za slavinu ili mašinu. Odčepite odvodnu cev. Pozovite vodoinstalatera ako treba.
Suviše sapunice		Suviše deterdženta ili neodgovarajući deterdžent mogu prouzrokovati suviše pene što može dovesti do curenja vode.
Voda ne ulazi u mašinu ili ulazi sporo.	<ul style="list-style-type: none"> • Snabdevanje vodom nije adekvatno. • Dovodna slavina nije odvrnuta do kraja. • Dovodno crevo za vodu je savijeno. • Filter dovodnog creva je začepljen. 	Proverite druge slavine u kući. Potpuno odvrnite slavinu. Ispravite crevo.
Voda ne odlazi iz mašine ili odlazi vrlo sporo.	<ul style="list-style-type: none"> • Odvodno crevo je savijeno ili začepljeno. • Odvodni filter je začepljen. 	Proverite filter dovodnog creva. Očistite i ispravite odvodno crevo. Očistite odvodni filter.

Mogući problemi

Simptom	Mogući uzrok	Rešenje
Veš mašina neće da počne sa radom.	<ul style="list-style-type: none"> • Kabal možda nije uključen ili utikač nije dobro utaknut u utičnicu. • Izgoreo je ili iskočio osigurač ili je nestalo struje. • Slavina za dovod vode nije odvrnuta. 	<p>Proverite da li je utikač dobro utaknut.</p> <p>Zamenite ili uključite ponovo osigurač. Ne stavljate jači osigurač. Ako je problem to što je strujno kolo preopterećeno, neka to popravi kvalifikovani električar.</p> <p>Odvrnite slavinu.</p>
Veš mašina neće da centrifugira	<ul style="list-style-type: none"> • Proverite da li su vrata dobro zatvorena. 	<p>Zatvorite vrata i pritisnite Start/Pauza dugme. Nakon toga, možda će trebati nekoliko trenutaka dok mašina ne počne da centrifugira. Vrata moraju biti zaključana pre nego počne centrifugiranje.</p> <p>Dodajte 1 ili 2 slična predmeta da balansirate tovar.</p> <p>Rasporedite veš kako bi centrifuga pravilno radila.</p>
Vrata neće da se otvore		<p>Kada se mašina pusti u rad, vrata ne mogu da se otvore iz bezbednosnih razloga. Proverite da li svetli ikonica “Zaključavanje”. Vrata možete slobodno otvoriti tek kada se ikonica “Zaključavanje” isključi.</p>
Ciklus pranja produžen		<p>Vreme pranja varira u zavisnosti od količine veša, pritiska vode, temperature vode i drugih uslova. Ako mašina detektuje nebalansiranost ili ako radi program za uklanjanje sapunice, vreme pranja će biti produženo.</p>
Prelivanje omekšivača	<ul style="list-style-type: none"> • Previše omekšivača može prouzrokovati prelivanje. 	<p>Sledite uputstva koja se odnose na upotrebu omekšivača radi upotrebe odgovarajuće količine. Nemojte prekoračiti propisanu maksimalnu količinu</p>
Omekšivač raspoređen prerano.		<p>Zatvorite odeljak polako. Ne otvarajte odeljak za vreme ciklusa pranja.</p>
Problemi sa sušenjem	<ul style="list-style-type: none"> • Mašina ne suši 	<p>Nemojte staviti preveliku količinu veša. Proverite da li mašina pravilno cedi veš da bi izvukla adekvatnu količinu vode iz njega. Količina veša je premala za pravilno kotrljanje u opciji Tumble. Dodajte par peškira.</p>

Mogući problemi

■ Poruke o greškama

Simptom	Mogući uzrok	Rešenje
	<ul style="list-style-type: none"> • Snaždevanje vodom nije adekvatno • Slavina za dovod vode nije potpuno odvrnuta. • Dovodno crevo je savijeno. • Filter dovodnog creva je začepljen. 	<p>Proverite ostale slavine u kući. Potuno odvrnite slavinu. Ispravite crevo. Proverite filter dovodnog creva.</p>
	<ul style="list-style-type: none"> • Odvodno crevo je savijeno ili začepljeno. • Odvodni filter je začepljen. 	<p>Očistite i ispravite dovodno crevo. Očistite odvodni filter.</p>
	<ul style="list-style-type: none"> • Tovar je suviše mali. • Tovar nije balansiran. • Ova mašina ima sistem za otkrivanje i popravljavanje lošeg balansa. Ako su pojedini teški predmeti stavljeni u mašinu (npr. prostirka za pod u kupatilu, ili bade mantil), ovaj sistem može prekinuti centrifugiranje ili ga potpuno zaustaviti. • Ako je veš suviše mokar na kraju ciklusa pranja, dodajte manje predmete da balansirate tovar i ponovite centrifugu. 	<p>Dodajte 1 ili 2 slična predmeta da balansirate tovar. Rasporedite veš kako bi centrifuga pravilno radila.</p>
	 <ul style="list-style-type: none"> • jesu li vrata otvorena? 	<p>Zatvorite vrata. * Ako <i>dE</i> ne nestane sa ekrana, pozovite servisera.</p>
		<p>Isključite kabal iz utičnice i pozovite servis.</p>
	<ul style="list-style-type: none"> • Mašina se prepuni vodom zbog greške na slavini. 	<p>Zatvorite slavinu. Isključite iz struje. Pozovite servis.</p>
	<ul style="list-style-type: none"> • Pokvaren je senzor koji reguliše nivo vode. 	
	<ul style="list-style-type: none"> • Preopterećen motor. 	<p>Neka se mašina odmori oko 30 minuta da bi se motor ohladio, a zatim restartujte ciklus pranja.</p>
	<ul style="list-style-type: none"> • Nestalo je struje. 	<p>Ponovo pokrenite program.</p>
	<ul style="list-style-type: none"> • Proverite dovod vode. 	<p>Odvrite slavinu. Ukoliko "<i>dHE</i>" ne nestane, isključite mašinu iz struje i pozovite servisera.</p>

Mogući problemi

VAŽNO

- InteligentnaDijagnostika je dostupna samo za proizvode sa “SMARTDIAGNOSIS™” simbolom. U slučaju da koristite mobilni telefon, inteligentna dijagnostika moguće da neće raditi u nekim slučajevima.

■ Korišćenje InteligentneDijagnostike

- Koristite ovu opciju samo ukoliko ste primili takvu instrukciju od strane call centra. Zvuci slični faks mašini nemaju nikakvo značenje izuzev call centru.
- InteligentnaDijagnostika ne može biti aktivirana ukoliko se mašina ne upali. Ukoliko se to desi, rešavanje problema mora biti obavljeno putem InteligentneDijagnostike.

Ukoliko vam se desi problem sa vašom mašinom, pozovite Korisnički info centar.

Sledite uputstva agenta call centra i preduzmite sledeće korake kada se od vas to zatraži:

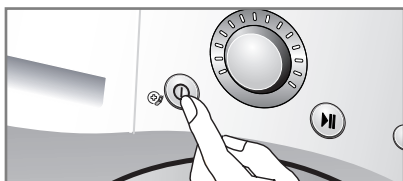

1. Pritisnite Uključivanje dugme za uključivanje mašine. Ne pritiskajte drugu dugmad ili okrenite selektor ciklusa.

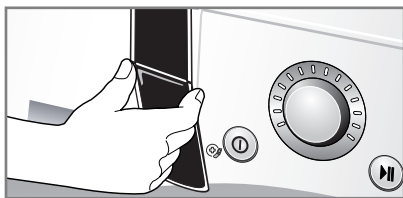

2. Kada od call centra dobijete takvu instrukciju, postavite mikrofona vašeg telefona veoma blizu Uključivanje dugmeta.

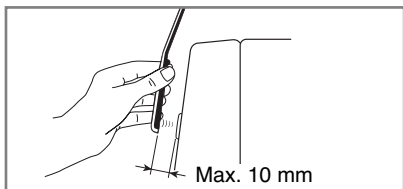
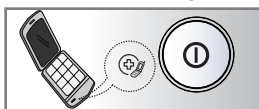

3. Pritisnite i držite dugme “Temp.” tri sekunde, dok držite mikrofona vašeg telefona do Uključivanje dugmeta.
4. Držite telefon na mestu dok se zvuk transmisije ne završi. Za ovo je potrebno 17 sekundi, displej će odbrojavati vreme.
 - Za najbolje rezultate, ne pomerajte telefon dok se vrši prenos zvuka.
 - Ukoliko agent call centra nije u mogućnosti da zabeleži zvuk, tražiće od vas da ponovite proces.
 - Pritiskom na Uključivanje dugme tokom prenosa prekinućete InteligentnuDijagnostiku.
5. Kada se odbrojavanje završi i zvuci prestanu, nastavite razgovor sa agentom call centra, koji će biti u mogućnosti da vam asistira koristeći informacije prenešene na analizu u toku poziva Korisničkom info centru.

Informacioni centar za kupce

U.S.A.	1-800-243-0000	Kenya	800545454
Canada	1-888-542-2623	Israel	1-700-700-909
Mexico	018003471919 / 018002885454	Algeria	021 36 54 54
Panama	800-5454	Iran	9685
Rep.Dominicana	1-800-751-5454	South Africa	800545454
Nicaragua	001-800-507-0007	Morocco	801005454
El Salvador	00-800-6309	Turkey	444 6 543
Costa Rica	0-800-507 5454	Egypt	19960
Puerto Rico	001-800-510-9564	Russia	8-800-200-7676
Trinidad & Tobago	1-877-4909112	Ukraine	0-800-303-000
Grenada	1-877-8415314	Estonia	8009990
St Kitts	1-800-2050547	Latvia	8 0003 271
St Lucia	1-877-8415311	Lithuania	8 800 30-800
St Vincent	1-877-8415310	Belarus	8 820 0071 1111
Jamaica	1-800-2342675	Kazakhstan	8-8000-805-805
Ecuador	1-800-545454	U.K.	0844-847-5454
Guatemala	1-801-422-5454	Germany	01805-4737-84
Honduras	800-7919270	Greece	801-11-200-900
Venezuela	0-800-5424477	Czech	420-810 555 810
Chile	800-26-1054	Slovak	421-850 111 154
Bolivia	800-10-0545	Spain	902-500-234
Paraguay	009-800110021	Sweden	0771-41-4379
Brazil	0800-707-5454 / 4004-5400	Denmark	8088-5758
Peru	0-800-1-2424	Finlan	0800-116-587
Argentina	0800-888-5454 / 0810-555-5454	Norway	800-18-740
Uruguay	000-405-4089	Rumania	40-31-2283542
Colombia	01 8000 91 0683	Bulgaria	0700-1-5454
Thailand	0-2878-5757 / 1800-545454	Hungary	36-06-40-545454
Philippines	+632.9025544	France	0825-825-592
Australia	1300 542 273	Netherlands	0900-543-5454
Indonesia	0800-123-7777	Belgium	015-200-255
Vietnam	1800-1503	Luxembourg	32-15-200-255
India	1800-180-9999	Italy	199600099
Malaysia	1-800-822-822	Portugal	351-808-78-5454
Singapore	65 6512 0555 / 65 65120-550 /	Poland	801-54-54-54
	65 6512-9207	Austria	438-1014-4131
China	400-819-9999	Cote d'Ivoire	800-00-777
Taiwan	0800-89-8899	Ghana	21-22-3392
Hongkong	852-3543 7777	Senegal	33-8596900
U.A.E.	800-54	Cameroon	33420428
Jordan	0800-221-54 / 06-560-8530	D.R Congo	15167856
Syria	011-54-9-54	Gabon	72-17-90
Iraq	078 0199 7940 / 078 0199 7954	Angola	222-334394/7
	1273		222-338138
Lebanon	1273	Gambia	4396669
Nigeria	01-2716520,21,22 / 070-9811-5454	Mali	20 29 00 58
Pakistan	0800 15454		
Tunisia	80-100-543		

Uslovi garancije

Uklanjanje starih aparata

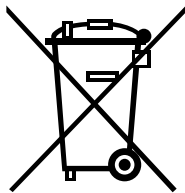

1. Ako se na proizvodu nalazi simbol precrtane kante za smeće, to znači da je proizvod u skladu sa evropskom smernicom 2002/96/EC.
2. Električni i elektronski proizvodi ne smeju se odlagati zajedno s komunalnim otpadom, već na posebna mesta koja je odredila vlada ili lokalne vlasti.
3. Ispravno odlaganje starog aparata sprečiće potencijalne negativne posledice za okolinu i zdravlje ljudi.
4. Detaljnije informacije o odlaganju starog aparata potražite u gradskom uredu, komunalnoj službi ili u prodavnici u kojoj ste kupili proizvod.

VAŽNO

- Kada želite da odbacite stari uređaj, skinite glavni kabl i bacite utikač. Onemogućite da se vrata zaključaju i da mala deca slučajno ne ostanu zatvorena unutra.

Šta nije pokriveno:

- Troškovi puta osobe koja može doći da vas obuču kako da koristite proizvod.
- Ako je proizvod povezan na napon koji nije na pločici.
- Ako je kvar nastao nesrećnim slučajem, nepažnjom, nepravilnim korišćenjem ili pod uticajem više sile.
- Ako se kvar pojavio zbog faktora kojih nema u kućnim uslovima ili koji nisu u skladu sa uputstvom za rukovanje.
- Dostava instrukcija za upotrebu proizvoda ili set-up promenu proizvoda.
- Ako je kvar nastao od strane štetočina, napr. pacova ili bubašvaba, itd.
- Buka ili vibracije koje se smatraju normalnim kao što je na primer zvuk odvođenja vode, zvuk rada centrifuge ili zvučni signali prilikom zagrevanja.
- Korekcije za pravilno postavljanje, na primer za nivelisanje, postavljanje odvoda prljave vode.
- Normalno održavanje koje se preporučuje u uputstvu za rukovanje.
- Vađenje stranih predmeta / stvari iz mašine, kao i iz pumpe i filtera creva za dovod vode, vađenje kamenčića, noktiju, žica od ženskih prslučića, dugmeta itd.
- Zamena osigurača, popravka električnih instalacija u kući, ili popravka vodovodnih instalacija.
- Ispravke popravaka neovlašćenih lica.
- Slučajne štete ili štete koje su nastale kao posledica oštećenja lične svojine.
- Ako se proizvod koristi u poslovne svrhe, on onda nema garanciju.
(Na primer: Javna mesta kao što su javna kupatila, stanovi za izdavanje, centri za treniranje, studentski domovi)

Ako je proizvod van uobičajene oblasti servisa, bilo koje troškove transporta koji se odnose na popravku proizvoda, ili zamenu neispravnih delova, mora da snosi sam vlasnik.

