





TD-C70210E
TD-C70215E
TD-C70212E
TD-C70216E

Návod k použití a ošetřování

Kondenzační sušička **LG** (2P~25P)

Přečtěte si, prosím, pečlivě tento návod před použitím.

Uchovejte jej pro budoucí použití.

Dole si запиšte název modelu a výrobní číslo vašeho výrobku

Všechny tyto detaily mějte připravené, když voláte servis.

Návod na obsluhu a údržbu

Kondenzačná sušička **LG** (26P~51P)

Pred použitím si prosím pozorne prečítajte tento návod.

Uschovajte ho pre prípad potreby v budúcnosti.

Zapíšte si meno modelu a sériové číslo vášho výrobku

Pri ohlasovaní servisnej služby majte tieto informácie vždy pripravené.

Vlastnosti

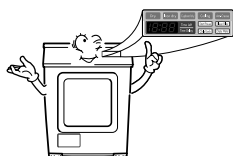
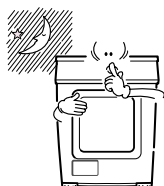
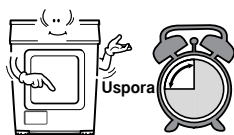
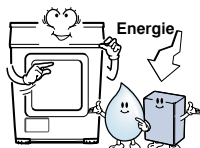
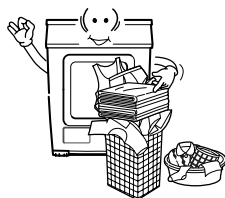

- **Extrémně velká kapacita bubnu**
Sušička LG má kapacitu 7kg, což je extrémně velká kapacita.
- **Snížená spotřeba energie**
Energie se šetří pomocí Sirocco a radiálního ventilátoru.
- **Zkrácená doba sušení**
Doba sušení je zkrácená efektivním mechanismem průtoku vzduchu a optimalizovaným ohřívákem.
- **Inovační hladina hluku**
Hluk je snížen použitím technologie pohlcování a odstínění hluku.
- **Snadné používání**
Široký displej LED používající elektronické řízení.

Obsah

Bezpečnostní instrukce	3
Instrukce pro instalaci	6
Vzhled a provedení	9
Provoz sušičky	10
Další funkce	14
Péče o sušičku	15
Dodatečné tipy pro chytré použití	20
Vyhledání závad	22
Technické údaje	24
Záruka	25

Bezpečnostní instrukce

Dodržujte, prosím, základní bezpečnostní instrukce, abyste pomohli snížit riziko úrazu elektrickým proudem, požáru nebo jiného zranění osob nebo poškození majetku při používání sušičky.

⚠ VAROVÁNÍ!

Při nedodržování následujících pravidel může dojít k vážnému zranění nebo smrti.

⊘ *Nedovolené činnosti.*

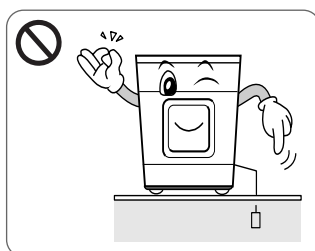

• Sušička je pouze na napětí 230 V. Před zapojením přívodní šňůry se ujistěte, že je šňůra uzemněná a připojená k jističi.
.....
Neuzemnění může být příčinou poruchy nebo úrazu elektrickým proudem.

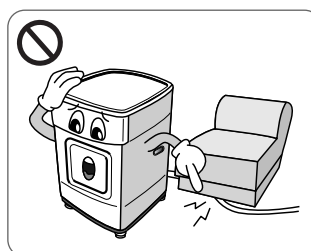

• Nepoškozujte přívodní šňůru ani ji nezatěžujte těžkými předměty.
.....
Poškození šňůry může způsobit požár a úraz elektrickým proudem.

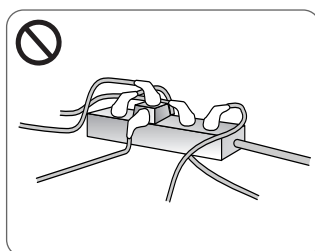

• Nezapojte spolu s přívodními šňůrami více dalších zařízení.
.....
Abnormální ohřátí zásuvky může způsobit požár.

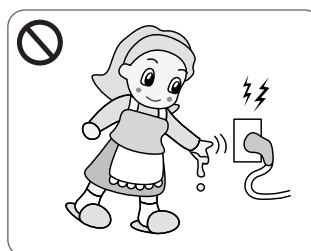

• Nechtejte přívodní šňůru ani nezapínejte mokřýma rukama.
.....
Může to způsobit úraz elektrickým proudem.

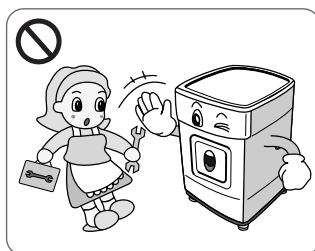

• Demontáž nebo revize by měl provádět pouze zkušený servisní technik.
.....
Může být příčinou poruchy, požáru a úrazu elektrickým proudem.

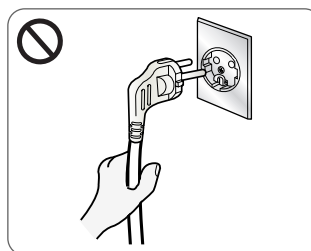

• Přívodní šňůru vytáhněte uchopením za vidlici, ne za šňůru.
.....
Může to způsobit přerušení vodičů, vedoucí k přehřátí nebo k požáru.

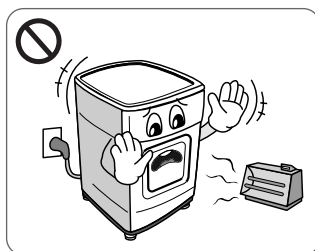

• Sušičku umístěte dál od elektrického sporáku, svíčky a všech hořlavých předmětů.
.....
Může způsobit roztavení některých částí nebo požár.

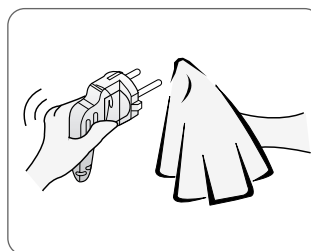

• Otřete nečistotu a skvrny okolo přívodní šňůry a pevně ji zasuňte do zásuvky.
.....
Nečistoty okolo a nesprávné připojení může způsobit požár.

Bezpečnostní instrukce

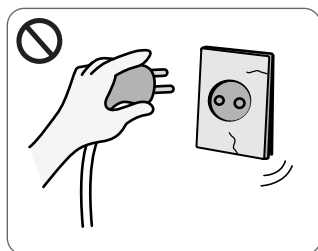

• Nepoužívejte poškozenou přívodní šňůru, vidlici a zásuvku.

.....
Může to způsobit požár a úraz elektrickým proudem.

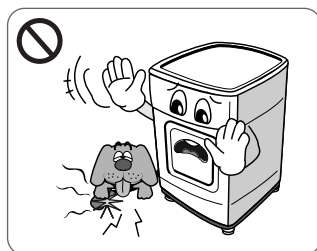

• Ujistěte se, že domácí zvířata nejsou krmena v blízkosti sušičky.

.....
Zvířata mohou po úrazu elektrickým proudem zahynout a vzhled může být poškozen.

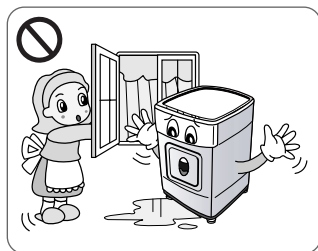

• Sušičku neinstalujte ani neskladujte tam, kde bude vystavena účinkům počasí.

.....
Může to způsobit požár a úraz elektrickým proudem, závadu a deformaci.

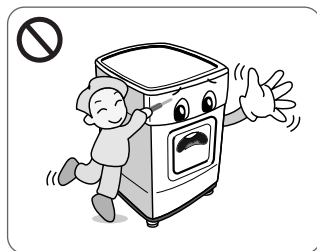

• Netiskněte tlačítka ostrými předměty, jako je šroubovák nebo špendlík.

.....
Může to způsobit úraz elektrickým proudem.

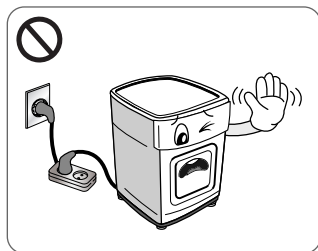

• Pro připojení přívodní šňůry nepoužívejte prodlužovací šňůru nebo adaptér.

.....
Může to způsobit požár a úraz elektrickým proudem.

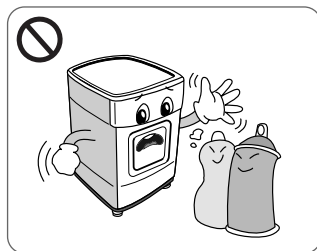

• Pro sušičku nepoužívejte chemické čisticí prostředky ani neumistujte detergenty v prádelně.

.....
Může to způsobit explozi a požár.



• Nestříkejte vodu na sušičku.

.....
Může to způsobit požár a úraz elektrickým proudem.

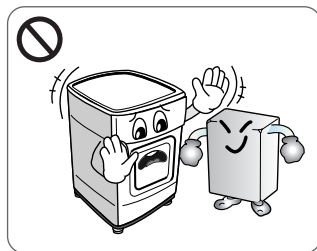

• Neumistujte hořlavé předměty blízko sušičky.

.....
Mohou vznikat jedovaté plyny, poškození součástí, exploze nebo požár.

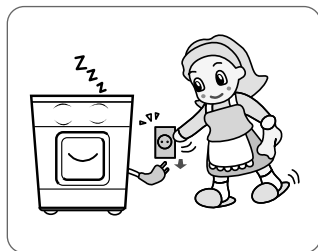

• Při čištění nebo nepoužívání sušičky vytáhněte přívodní šňůru ze zásuvky.

.....
Voda nebo nečistoty mohou způsobit úraz elektrickým proudem.

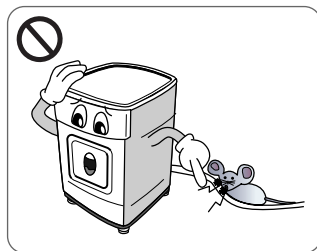

• Umístěte sušičku mimo oblast výskytu švábů a jiného hmyzu.

.....
Zvířata mohou po úrazu elektrickým proudem zahynout a vzhled může být poškozen.



• Nedovolte dětem ani domácím zvířatům hrát si na sušičce nebo uvnitř ní.

.....
Děti mohou spadnout. Zvířata nebo děti mohou být poraněny rotujícími částmi nebo se udusit uvnitř bubny.

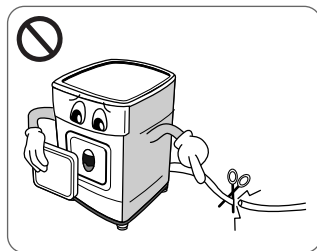

• Dříve než je zařízení vyloučeno z používání nebo vyřazeno, odmontujte dvířka a přerušte přívodní šňůru, aby se zabránilo budoucímu použití.

.....
Může to způsobit poškození šňůry a poruchy.

Bezpečnostní instrukce

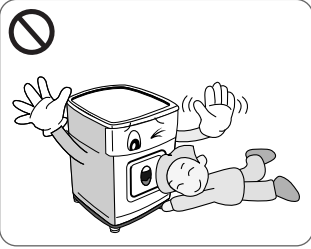

• Malé děti by měly být pod dozorem, aby se zajistilo, že si nehrají se zařízením.

.....
Děti mohou spadnout. Zvířata nebo děti mohou být poraněny rotujícími částmi nebo se udusit uvnitř bubny.

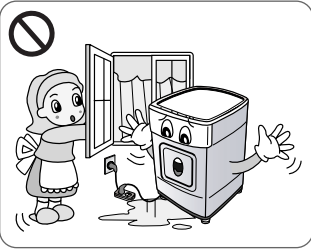

• Je-li toto zařízení napájeno ze soupravy prodlužovací šňůry nebo adaptéru. Přenosná zásuvka musí být umístěna tak, aby nemohla být postříkána nebo zvlhnout.

.....
Může to způsobit požár a úraz elektrickým proudem, závadu a deformaci.

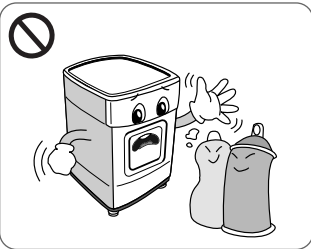

• Kusy prádla, které jsou potřísněné nebo polité zeleninou nebo jedlým olejem, představují požární riziko a neměly by být umísťovány do bubnové sušičky.

.....
Může to způsobit explozi a požár.

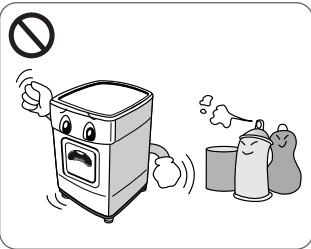

• Kusy, které byly předem čištěny, prány, namáčeny nebo pokapány benzínem, chemickými čisticími prostředky nebo jinými hořlavými nebo explozivními látkami, by neměly být vkládány do bubnové sušičky.

.....
Může to způsobit explozi a požár.

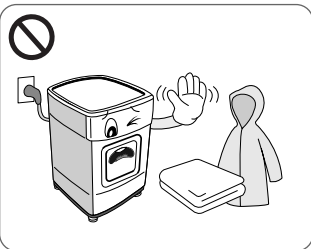

• Kusy obsahující pěnovou pryž (známou jako molitan) nebo podobně upravované materiály podobné pryži, by neměly být sušeny v bubnové sušičce při horkém nastavení.

.....
Materiály z pěnové pryže mohou při svém ohřátí vyvolat požár samovolným vznícením.

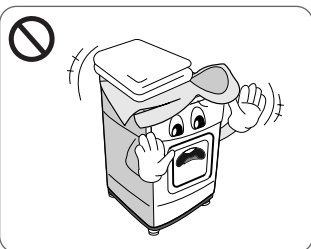

• Plastové části, jako sprchové čepice nebo dětské nepromokavé ubrousky by se neměly vkládat do bubnové sušičky.

.....
Může to způsobit explozi a požár.

I nstrukce pro instalaci

Následující instrukce vás provedou prvními kroky při nastavení vaší sušičky. Povšimněte si, prosím, že každá část této příručky obsahuje důležité informace týkající se přípravy a použití vaší sušičky a je důležité, abyste si prohlédli celou příručku před jakoukoliv instalací nebo použitím. Ujistěte se, že jste si všimli všech uvedených varování a upozornění. Instrukce pro instalaci jsou určeny pro použití kvalifikovanými montéry. Přečtěte si tyto instalační instrukce úplně a pečlivě.

Bezpečnostní informace

Riziko zranění

Sušička je velmi těžká, takže byste se neměli pokoušet ji zvedat sami.

Nezvedejte sušičku uchopením za některou z vyčnívajících částí, jako je výklenek číselníku nebo dvířka, která se mohou ulomit.

Riziko zakopnutí

Riziko zakopnutí vyvolané hadicemi nebo kabely visícími dolů. Ujistěte se, že nikde nevisí volné hadice nebo kabely.

Přezkoušejte, zda není sušička poškozená přepravou..

Nezapojujte sušičku, jestliže jsou viditelné známky poškození.

Nejste-li si jisti, kontaktujte svého místního zástupce. Před transportem vždy sušičku úplně vyprázdněte.

Sušička by neměla být umístěna blízko plynového sporáku, vařiče, ohříváku nebo grilu ve výši očí, protože plameny z hořáků by mohly způsobit poškození sušičky. Je-li sušička umístěna pod pracovní plochou, ponechte mezeru 15 mm na každé straně sušičky pro vstup vzduchu k zadní mřížce. Tento průtok vzduchu je nezbytný pro kondenzaci vody během sušení.

Používáte-li sušičku blízko pračky nebo postavenou na pračce, každé zařízení musí mít svou zásuvku a vidlici. Nepoužívejte dvoucestný adaptér nebo prodlužovací šňůru.

Abyste ušetřili místo, můžete postavit sušičku na pračku. Souprava pro usazení sušičky je k dispozici v místním obchodu.

Instrukce k instalaci do linky

Sušička LG může být umístěna na horní ploše zepředu plněné pračky. Jsou bezpečně propojené montážní soupravou (viz následující stránku). Tato instalace musí být provedena zkušeným montérem, aby byla zajištěna pevná instalace jak pračky, tak sušičky. Je-li tato práce provedena velmi nedbale, sušička může spadnout.

Navíc, určitý model pračky má odpovídající modely pro umístění na sobě, takže doporučení zkušeného montéra je velmi podstatné.

⚠ UPOZORNĚNÍ

UPOZORNĚNÍ k napájecímu kabelu

U většiny spotřebičů se doporučuje zapojení do vyhrazeného okruhu; tzn. samostatný napájecí okruh, který napájí pouze dané zařízení a nemá žádné další výstupy nebo větvení. Pro vaši úplnou informovanost se obraťte na stránku se specifikacemi této uživatelské příručky. Nepřetěžujte síťové zástrčky. Přetížené, uvolněné nebo poškozené síťové zástrčky, prodlužovací kabely, roztřepené napájecí kabely nebo poškozené nebo prasklé pojistky kabelů jsou nebezpečné. Kterákoli z těchto závad může způsobit úraz elektrickým proudem nebo požár. Pravidelně kontrolujte napájecí kabel vašeho spotřebiče a pokud jeho vzhled naznačuje poškození nebo chátřání, odpojte jej, přerušte používání spotřebiče a nechte jej nahradit příslušným náhradním dílem od autorizovaného servisu. Chraňte napájecí kabel před fyzickým i mechanickým poškozením jako je zkroucení, zauzlení, přiskřípnutí, přivření do dveří nebo šlápnutí na něj. Věnujte zvláštní pozornost přípojkám, síťovým zástrčkám a místu, kde kabel vystupuje ze spotřebiče.

Instrukce pro instalaci

INSTRUKCE PRO UZEMNĚNÍ

Toto zařízení musí být uzemněno. V případě poruchy nebo závady snižuje uzemnění riziko úrazu elektrickým proudem zajištěním cesty minimálního odporu pro elektrický proud. Toto zařízení je vybaveno šňůrou, která je opatřena zemnicím vodičem a zemnicím kolíkem. Kolík musí být zasunut do odpovídající zásuvky, která je řádně instalovaná a uzemněná v souladu s místními zákony a předpisy.

Další postupy uzemnění

Některé místní zákony mohou vyžadovat oddělené uzemnění. V takových případech je třeba zvlášť objednat požadované příslušenství - zemnicí vodič, svorku a šroub.

Odvod kondenzátu

Sušička může vypouštět kondenzát bez dodávky do zásobníku vody. Voda je přímo čerpána ven ze sušičky.

Stohovací sada

Abyste mohli tuto sušičku umístit na pračku LG, potřebujete stohovací sadu LG.

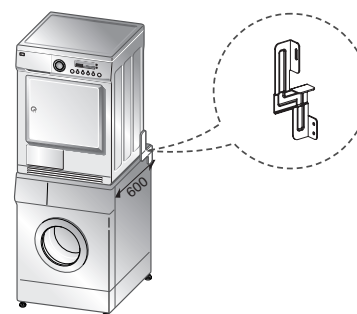
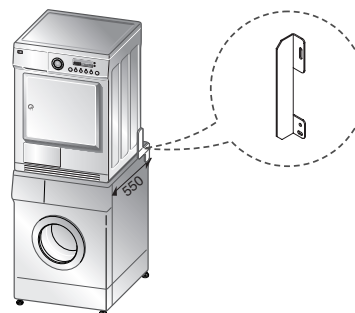

Velikost horní desky pračky

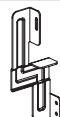
	550 mm	600 mm
Tvar		

- Použijte stohovací sadu odpovídající velikosti horní desky vaší pračky

Abyste mohli tuto sušičku umístit na pračku LG, potřebujete stohovací sadu LG, která odpovídá velikosti horní desky pračky LG.

I Instrukce pro instalaci

● Vyrovnání sušičky



1. Vyrovnáním sušičky se zabrání nežádoucímu hluku a vibracím.

Sušičku umístěte na pevnou a rovnou plochu, kde neskapává a nenamrzá voda a kde nejsou uskladněné hořlavé materiály.

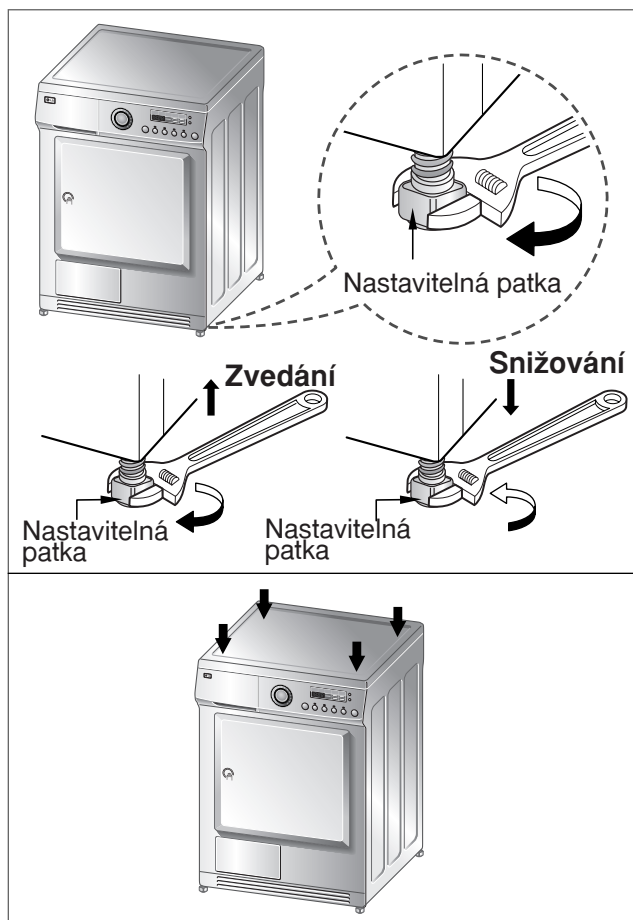

2. Není-li sušička řádně vyrovnána, nastavte čelní vyrovnávací patky nahoru a dolů podle potřeby.

Otočte jimi ve směru otáčení hodinových ručiček pro zvedání a proti směru pro spuštění, dokud se sušička nepřestane kolbat zepředu dozadu a ze strany na stranu.

* Diagonální kontrola

Při zatlačení na rohy pračky dolů by se stroj vůbec neměl pohybovat nahoru a dolů. (Zkontrolujte, prosím, oba dva směry). Jestliže se stroj kývá po diagonálním zatlačení na horní desku, nastavte patku znovu

Vzhled a provedení

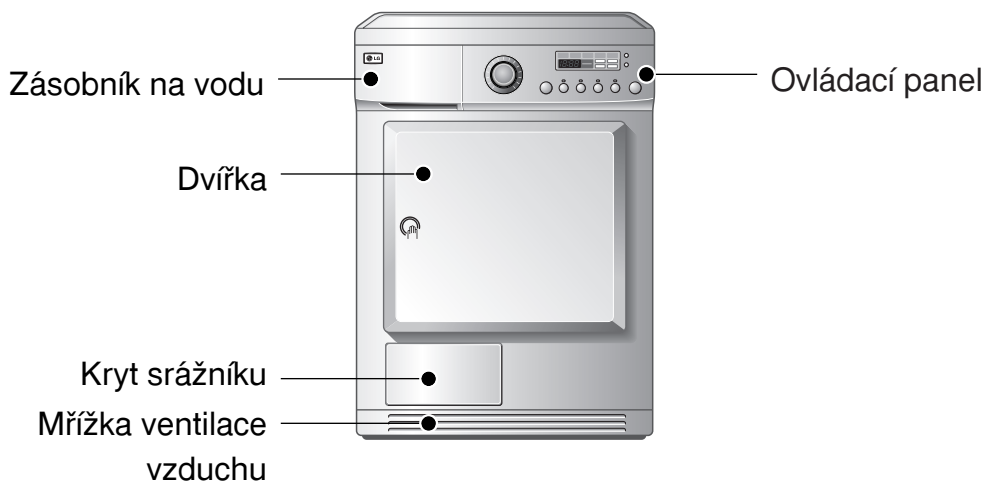

Ovládací panel

TD-C70210E/215E

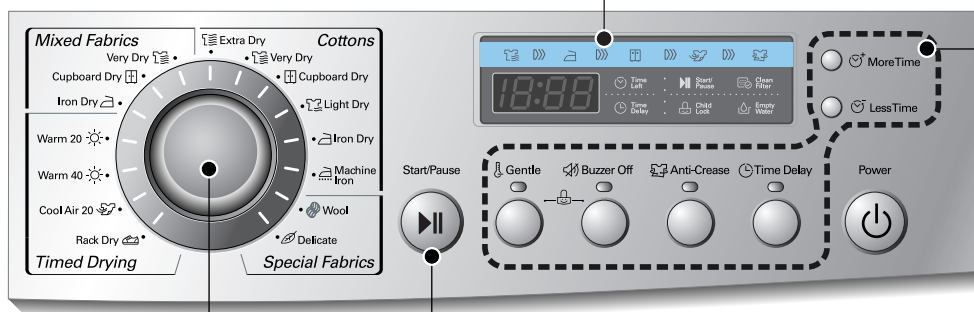

Volič programu start / pauza

Dislejš LED
• Zobrazení času
• Kontrolky

Tlačítka dodatečných funkcí

- Jemné (Gentle)
- Bzučák vyp. (Buzzer Off)
- Proti pomačkání (Anti-Crease)
- Časové zpoždění (Time Delay)
- Delší (MoreTime)
- kratší doba (LessTime)

TD-C70212E/216E

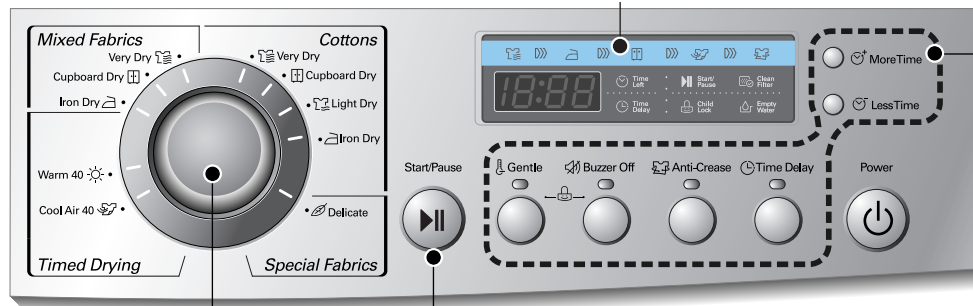

Volič programu start / pauza

Dislejš LED
• Zobrazení času
• Kontrolky

Tlačítka dodatečných funkcí

- Jemné (Gentle)
- Bzučák vyp. (Buzzer Off)
- Proti pomačkání (Anti-Crease)
- Časové zpoždění (Time Delay)
- Delší (MoreTime)
- kratší doba (LessTime)

Provoz sušičky

● Tabulka pro volbu cyklu

Elektronické cykly automatického sušení		Standardní program
Tkaniny - mix (poznámka) stiskněte "Nízká teplota" tlačítko pro předměty citlivé na (Mixed Fabrics)		
Prostěradla a ubrusy, tepláky, větrovky, deky	Pro silné a prošívané látky, které se nemusí žehlit.	Velmi sucho (Very Dry ☰)
košile, blůzy a sportovní oblečení	Pro tkaniny, které není třeba žehlit.	Do skříně (Cupboard Dry ☱)
Kalhoty, obleky, sukně, blůzy	Pro tkaniny, které je třeba žehlit.	Na žehlení (Iron Dry ☲)
Bavlna (bílá a barevná) (poznámka) pro předměty citlivé na teplo stiskněte tlačítko „Nízká teplota (Cottons)		
Osušky, župany a prostěradla	Pro silné a prošívané látky.	Extra sušení (Extra Dry ☴)
Froté osušky, utěrky, osušky, prostěradla	Pro silné a prošívané látky, které se nemusí žehlit.	Velmi sucho (Very Dry ☰)
Koupelňové ručníky, utěrky, spodní prádlo, bavlněné ponožky	Pro látky, které není třeba žehlit.	Do skříně (Cupboard Dry ☱)
Trička, kalhoty, spodní prádlo, pracovní oděvy	Pro látky, které je třeba žehlit lehce, ale ne kompletně.	Běžné sušení (Light Dry ☳)
Ložní povlečení, ubrusy, ručníky, trička a pracovní oděvy	Pro tkaniny, které je třeba žehlit.	Na žehlení (Iron Dry ☲)
Ložní povlečení, ubrusy, ručníky	Pro tkaniny, které je třeba žehlit.	Proti pomačkání (Machine Iron ☵)
Časové cykly pro zvolené časové úseky (Timed Drying)		
Osušky, koupací pláště, prostírání, prošívané látky z akrylátu	Malé kusy a předsušené prádlo Normál - normální textilie použití vysoké teploty po 20 minut	Teplý vzduch 20 min. (Warm 20 ☀)
	Malé kusy a předsušené prádlo Normál - normální textilie použití vysoké teploty po 20 minut	Teplý vzduch 40 min. (Warm 40 ☀)
Všechny látky, které je třeba kropit, se suší bez zahřívání		Studený vzduch 20 min. (Cool Air 20 ☁) Studený vzduch 40 min. (Cool Air 40 ☁)
svetry, jemné, látky, sportovní obuv	Pro tkaniny, které nechcete sušit v bubnu.	Nastavec na sušení (Rack Dry ☶)
specialni tkaniny (Special Fabrics)		
Vlna	Pro vlněné tkaniny.	Vlna (Wool ☶)
Hedvábí, jemné dámské oděvy, prádlo	Pro tkaniny, které jsou citlivé na teplo, jako jsou syntetické tkaniny.	Jemně (Delicate ☷)

⚠ UPOZORNĚNÍ!

Je-li náplň menší než 1 kg, použijte, prosím, program „Zkrácené sušení“.
Pro vlnu by se měl použít Vlněný program a pro citlivé tkaniny jako je hedvábí, spodní prádlo by se měl použít jemný program.
Jinak může u takových tkanin nastat nežádoucí výsledek sušení.

Provoz sušičky

● Před prvním použitím sušičky

※ Dříve než poprvé použijete sušičku, je tu několik bodů, které si zkontrolujte. Po odstranění obalu zkontrolujte, že je výrobek v pořádku a že je řádně instalovaný.

1. Pomocí vodováhy zkontrolujte, že je výrobek dobře vyrovnaný. Abyste to zkontrolovali, podívejte se na seřizovací patky, o nichž se předpokládá, že se ani nehnu.
2. Zkontrolujte některé velké části, jako je zásobník vody, srážník, ovládací panel a buben.
3. Je třeba provozovat sušení po dobu 5 minut, abyste se ujistili, že se vnitřek bubnu ohřívá.
4. Při prvních použití sušičky nechte, prosím, po skončení činnosti dvířka otevřená a síťovou šňůru vytaženou, abyste se zbavili případných pachů uvnitř.

1. Zapnutí.

Nejprve stiskněte tlačítko „Power“. Kontrolka nad tlačítkem se rozsvítí, což znamená, že stroj je připravený k činnosti.

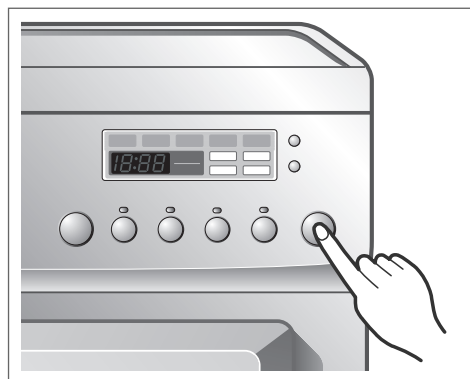

Zapnout.

2. Otevřete dvířka.

3. Zkontrolujte filtr na odletky, zásobník vody a srážník.

Filtr na odletky u dvířek by měl být vyprázdněn před nebo po sušení. Otevřete dvířka a zkontrolujte, zda je filtr na odletky vyčištěn. Pokud ne, vyčistěte jej podle strany 15. Zásobník vody a srážník se také kontrolují, že jsou vyprázdněné a vyčištěné, pro lepší výsledek sušení.



Otevřít dvířka.

4. Umístěte do sušičky vytříděné prádlo.

Oděvy by měly být vytříděny podle typu tkaniny a stupně vysušení a všechny tkanice a pásy na oděvech by měly být dobře utažené a upevněné před vložením do bubnu. Je žádoucí, abyste zatlačili prádlo úplně dovnitř, aby bylo vzdáleno od těsnění dvířek. Pokud ne, těsnění dvířek a textilie mohou být poškozeny.

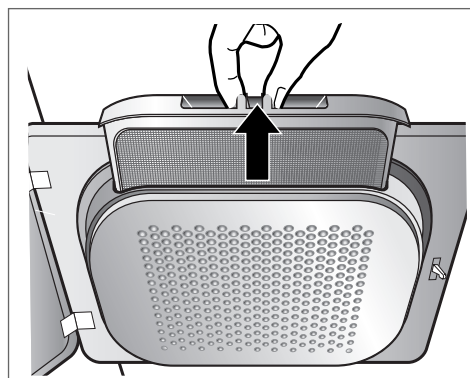

Zkontrolovat filtr na odletky.

Provoz sušičky

5. Zavřete dvířka.

Před zavřením dvířek se ujistěte, že tkaniny jsou dobře rozmístěné uvnitř a že žádné cizí předměty, zvláště hořlavé, nejsou zachycené okolo dvířek.

⚠ VÝSTRAHA

Dbejte na to, aby prádlo neuvízlo mezi dvířky a gumovým těsněním.

6. Vyberte požadovaný cyklus sušení.

Můžete vybrat cyklus otáčením ovládacího knoflíku, dokud se požadovaný program nedostane proti ukazateli. Jestliže pouze stisknete tlačítko Start/Pause bez výběru cyklu, sušička provede program Sušení k uložení do skříně (Cupboard). (V následující tabulce Volba cyklu (strana 10) najdete detailní informace.)

7. Stiskněte tlačítko Start.

Uslyšíte otáčení bubny.

8. Poté, co je činnost skončena, otevřete dvířka a vyjměte prádlo.

Opatrně, buben uvnitř může být ještě horký. (Doba provozu se mění podle vaší volby cyklu a dalších možností.)

9. Vyčistěte filtry na odletky a vyprázdněte zásobník na vodu.

Filtr na odletky by se měl čistit po každé náplni.

10. Vypněte sušičku.

Stiskněte tlačítko „Power“.

⚠ UPOZORNĚNÍ!

- Dejte pozor na to, aby filtr nebyl roztrhán, když použijete vysavač. Pokud na filtru zůstávají nahromaděné malé zbytky, můžete stěnu filtru okartáčovat kartáčem, abyste je odstranili.
- Chcete-li otevřít dvířka, pokud je sušička v činnosti, stiskněte, prosím, nejprve tlačítko Start/Pause, počkejte, dokud se buben úplně nezastaví a potom otevřete dvířka.

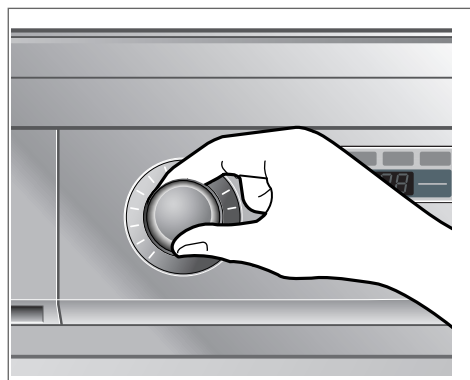

Vyberte požadovaný cyklus.

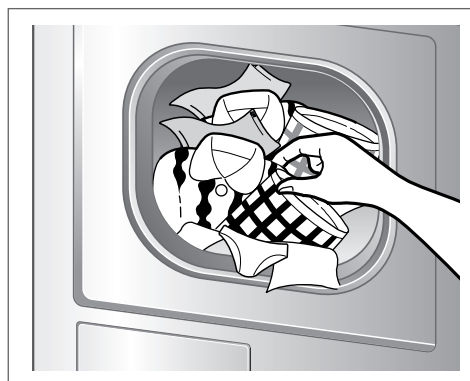

Vyjměte prádlo.

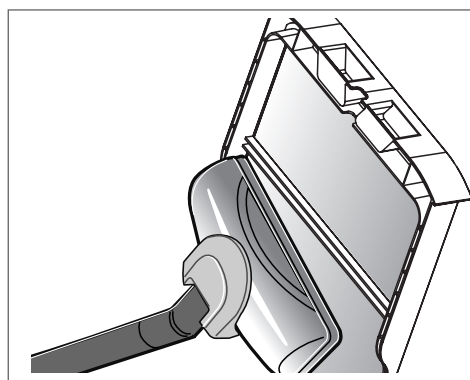

Očistěte filtr na odletky u dvířek.

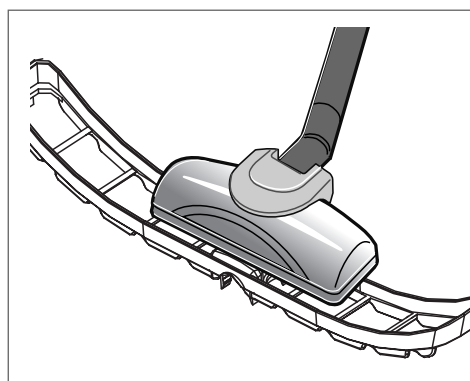

Očistěte spodní filtr na odletky.

Provoz sušičky

● **Nastavec na sušení**

※ Použito u modelů : TD-C70210E/215E

Sušicí síťka je umístěna uvnitř sušičky jako na obrázku. Před použitím odstraňte a odložte balící materiál. Nastavec na sušení je navržena pro použití s předměty, které nechcete dávat do bubnu, včetně svetrů a jemných tkanin.

Použití sušicí sítě:

1. Otevřete dvířka.
2. Nevyjímejte stěnu filtru na odletky.
3. Umístěte síťku přes dno otvoru dvířek sušičky. Nasadte síťku na zadní stěnu sušičky. Zatlačte dolů na předek rámu, aby se zajistila poloha nad stěnou filtru na odletky.
4. Nahoru na síťku umístěte vlhké předměty. Okolo předmětů nechte mezery k cirkulaci vzduchu. Síťka se nepohybuje, ale bubnen se otáčí.
5. Zavřete dvířka.
6. Vyberte Nastavec na sušení.

POZNÁMKA

Zkontrolujte filtr na odletky a odstraňte všechny odletky nashromážděné z předmětů sušených na síťce.

1. Vložte okraj sítě do středu bubnu.

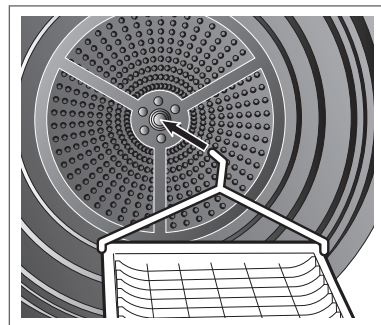

2. Umístěte jemné tkaniny nebo sportovní obuv.

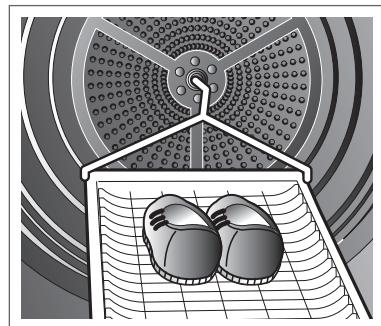

Další funkce

■ TD-C70210E/215E

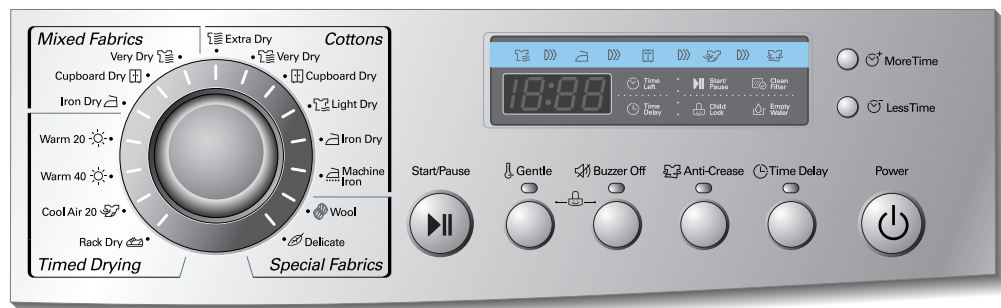

■ TD-C70212E/216E



● Jemné (Gentle)

Tato funkce snižuje teplotu a tím prodlužuje trvání cyklu.

● Bzučák vyp. (Buzzer Off)

Vypíná/zapíná zvuk bzučáku. Poté, co je sušička zapnuta a vyberete cyklus, bzučák se rozezní, když stisknete určité tlačítko na panelu. Nechcete-li slyšet tento zvuk, pouze stiskněte tlačítko Bzučák vyp. Bzučák se potom vypne.

● Proti pomačkání (Anti-Crease)

Funkce „proti pomačkání“ se používá, aby se zabránilo pomačkání, které vzniká, když není prádlo vyjmuto hned po skončení sušicího cyklu. Při této funkci se buben opakovaně roztáčí a zastavuje do konce cyklu. Jsou-li otevřena dvířka během procesu Proti pomačkání, je tato funkce zrušena. Ale v případě otevření dvířek během normálního provozu bez volby Proti pomačkání bude tato funkce uložena do paměti a provedena.

● Časové zpoždění (Time Delay)

Funkci Časové zpoždění můžete použít ke zpoždění času dokončení sušicího cyklu. Maximální časová prodleva je 19 hodin.

1. Zapněte sušičku
2. Zvolte cyklus
3. Nastavte počet hodin prodlevy
4. Stiskněte tlačítko start/pauza



● Delší / kratší doba (MoreTime / LessTime)

Stiskem tlačítek MORE TIME a LESS TIME nastavte požadovanou dobu sušení.

Poznámka

Tlačítka nastavení času pracují pouze v režimu časovaného sušení.

● Dětská pojistka ()

Pro bezpečnost vašich dětí stiskněte současně tlačítka  Gentle a  Buzzer Off asi na 3 sekundy. Tuto funkci můžete zkontrolovat zobrazením „  ” na displeji LED.

Poznámka

Pro vypnutí „dětského zámku“ stiskněte zároveň tlačítka Gentle a Buzzer off na asi 3 sekundy.

Péče o sušičku

Jak je důležitá péče a čištění ~

Péče o sušičku je snadná. Vše, co potřebujete udělat, je řídit se následujícími informacemi.

Vyčištění filtru na odletky

Po každém použití vyčistěte filtr na odletky a zkontrolujte jej před každým použitím. Měl by se také vyčistit, jestliže se během provozu sušičky rozsvítí kontrolka „Vyčistit filtr“ a ozve se bzučák. Čištění nebo vyprázdnění filtru zkracuje dobu sušení a snižuje spotřebu energie a prodlužuje životnost sušičky.

1. Otevřete dvířka.

2. Vytáhněte filtr ven.

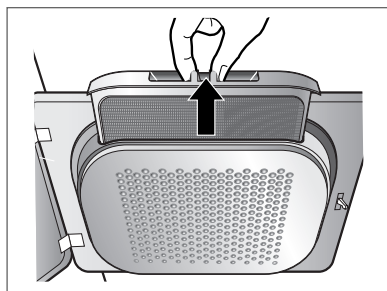

3. Vyčistěte filtr pomocí vysavače nebo opláchnutím pod vodovodem.

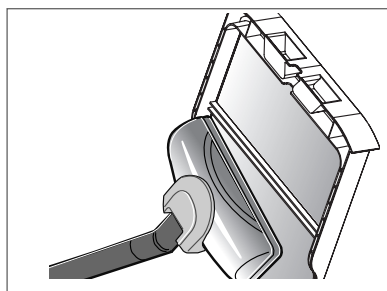

4. Umístěte filtr zpět.
- Zatlačte filtr úplně dolů, aby se zabránilo kontaktu s dvířky.

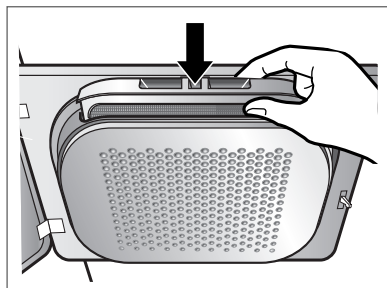

5. Zavřete dvířka.

Omyjte plochu filtru teplou mýdlovou vodou. Pečlivě osušte a vraťte zpět.

Čištění filtru na odletky během cyklu

Když během provozu bliká kontrolka „Vyčistit filtr“, ihned filtr vyčistěte.

1. Vychlaďte sušičku a pokračujte podle zmíněných kroků.

2. Stiskněte tlačítko Start/pauza.

Vyprázdnění vodního zásobníku

Zkondenzovaná voda je shromažďována do vodního zásobníku. Vodní zásobník byste měli vyprázdnit po každém použití. Když to eprovedete, může to mít za následek nesprávný sušicí výkon. Je-li vodní zásobník plný, rozsvítí se kontrolka „Vypustit vodu“ a rozezní se bzučák, zatímco sušička je v činnosti. V takovém případě musí být vodní zásobník vyprázdněn do 1 hodiny.

1. Vytáhněte vodní zásobník ven.

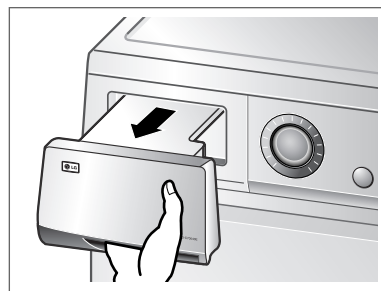

2. Vylijte vodní zásobník do výlevky.

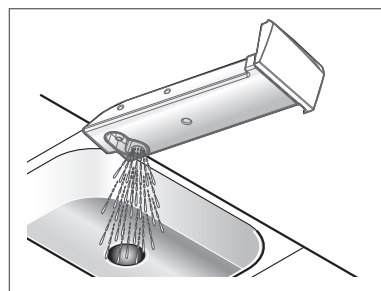

3. Zatlačte jej zpět.

4. Stiskněte tlačítko Start/pauza.

⚠ VÝSTRAHA

Kondenzovaná voda není vhodná k pití ani k přípravě potravin.

Péče o sušičku

Srážník

Srážník je také velmi důležitá část pro efektivní výsledek sušicího procesu, takže od vás potřebuje speciální péči. Doporučuje se, aby byl srážník čištěn 3-4x ročně.

1. Otevřete víko srážníku použitím mince nebo plochého šroubováku.

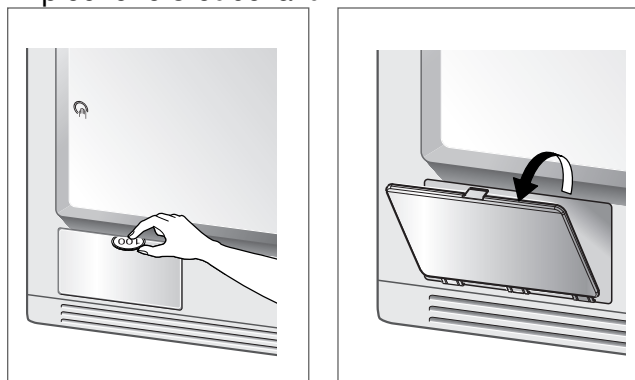

2. Otevřete těsnicí víko otočením zajišťovací páky.

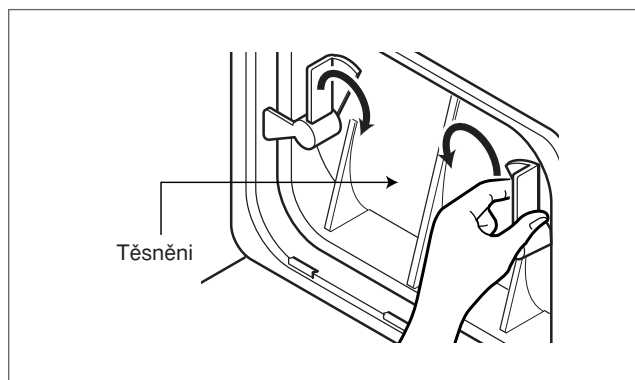

3. Uvolněte obě zajišťovací páky otočením vzájemně k sobě.

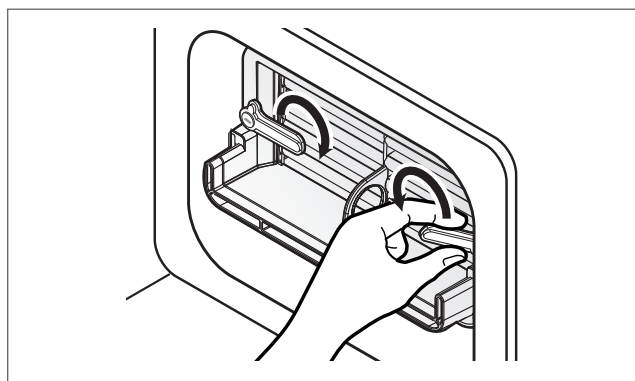

4. Vytáhněte srážník ven vložení prstu do otvoru dole na čele srážníku. (Nezacházejte se srážníkem násilně.)

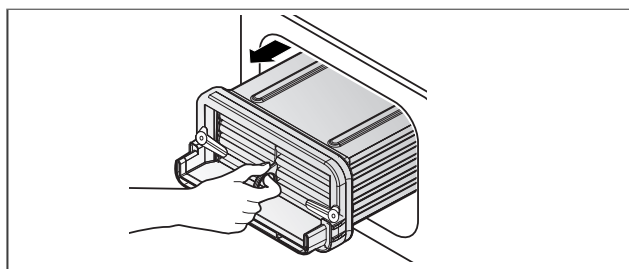

5. Kompletně očistěte srážník pod vodovodním kohoutkem tak, že necháte vodu protékat skrz.

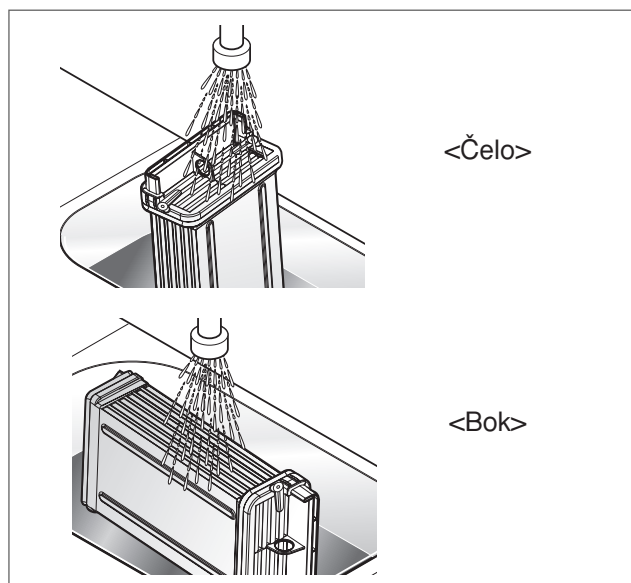

6. Vše uzavřete opačným postupem než při otvírání.

⚠ VÝSTRAHA

- Provoz s ucpaným výměníkem tepla může způsobit poškození sušičky. Také zvyšuje spotřebu energie.
- Pro čištění výměníku nepoužívejte ostré nástroje. Mohlo by dojít k jeho poškození a netěsnosti.
- Nikdy neprovozujte sušičku bez výměníku tepla.

Péče o sušičku

Čelní ventilační mřížka

Čelní ventilační mřížku vyčistěte vysavačem 3-4x ročně, abyste si byli jisti, že uvnitř nejsou zbytky odletků nebo prachu, které jsou příčinou nesprávného průtoku vzduchu.

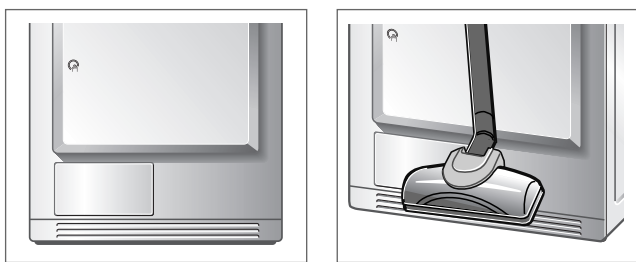

Výpust z kondenzované vody

Normálně je z kondenzovaná voda přečerpávána do zásobníku vody, kde se voda shromažďuje, dokud se nevyprázdí.

Voda se nemusí vypouštět pouze do zásobníku, ale může být vypouštěna přímo přes odpadní hadici, zvláště když je sušička umístěna nahoře na pračce.

Pomocí přípojovací soupravy k odpadní hadici můžete jednoduše změnit cestu vody a vodu vrátit do odpadního systému.

Řiďte se, prosím, následujícím postupem.

1. Odšroubujte víko.

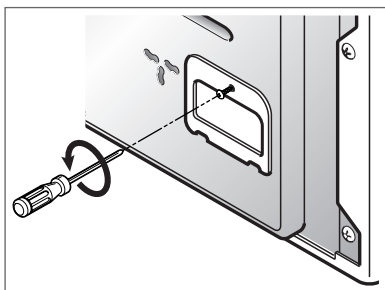

2. Odstraňte přípojovací soupravu.

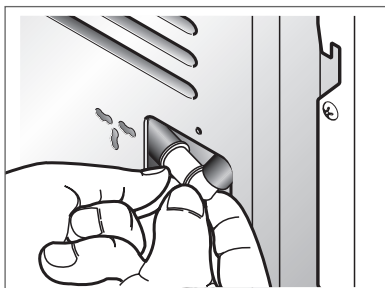

Čidlo vlhkosti?

Toto zařízení funguje tak, že sleduje zbytkový obsah vlhkosti v prádle během sušení, to znamená, že musí být stále čištěno. Hlavním účelem čištění tohoto dílu je odstranit vápencový povlak ulpělý na povrchu čidla. Otřete čidlo uvnitř bubny (viz obrázek).

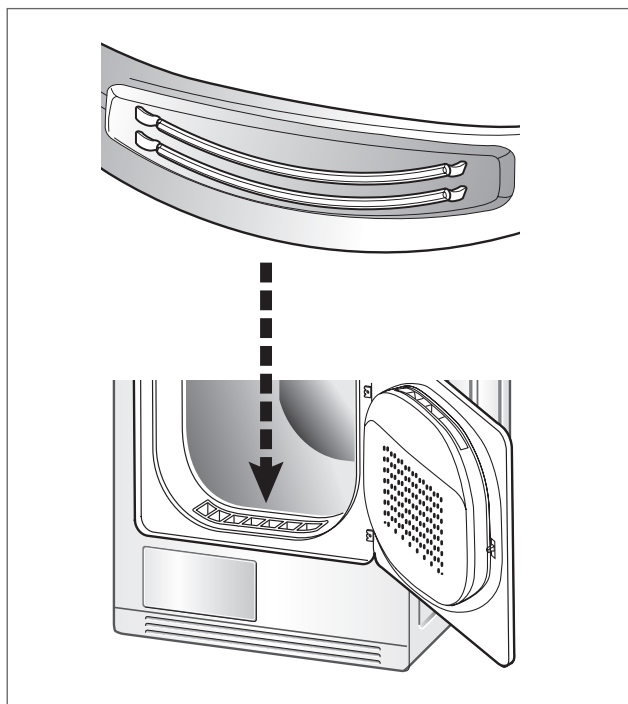

3. Oddělte hadici zásobníku vody od soupravy.

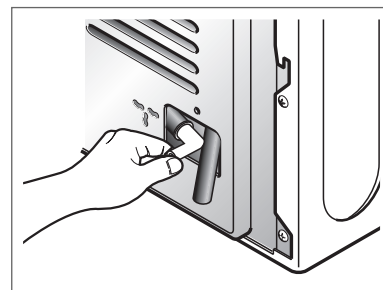

4. Připojte odpadní hadici k soupravě.

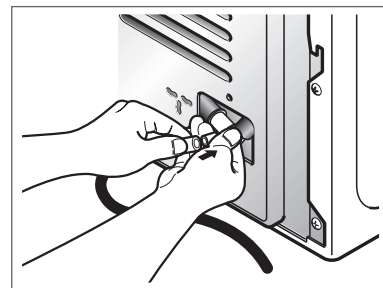

Péče o sušičku

Obrácení dvířek

Dvířka mohou být obrácena, aby vyhovovala vašim podmínkám umístění. Z výroby je závěs dvířek umístěn na pravé straně.

⚠ Upozornění!

1. Tato práce může způsobit poranění rukou, takže musíte být opatrní při zacházení s ostrými předměty, jako je plochý nebo křížový šroubovák.
 2. Když jsou dvířka obrácena, musí být také přemístěna nálepka ruky na dvířkách.
- Nepoužívejte strojní šroubovák.

1. Vyšroubujte nejdříve spodní závěs dvířek a potom horní závěs. A potom je položte na pokrývku, aby se nepoškrábala.

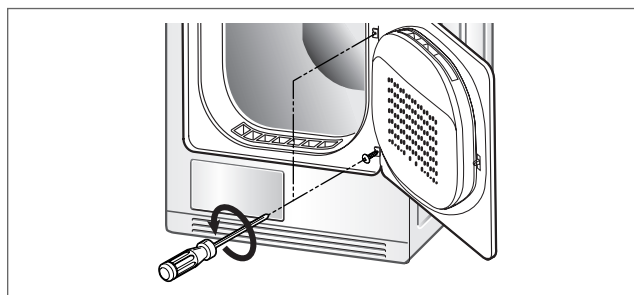

2. Sejměte kryt zámku dvířek.

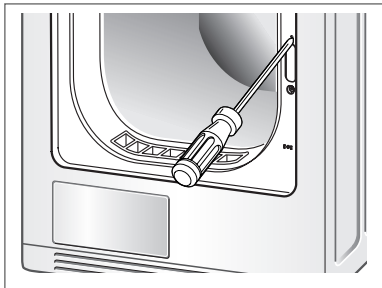

3. Sejměte zámek dvířek a namontujte jej tam, kde je víko zámku dvířek.

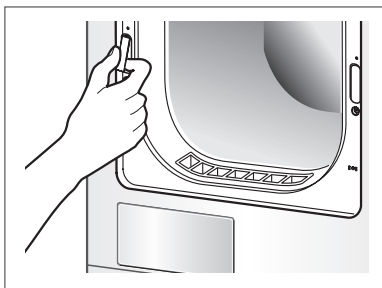

4. Oddělte oba kryty závěsů.



5. Vyšroubujte dva závěsy dvířek.

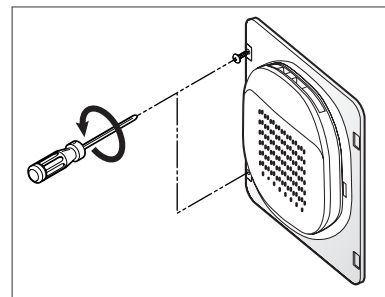

6. Když jsou závěsy dvířek umístěny, zaměňte oba kryty závěsů.

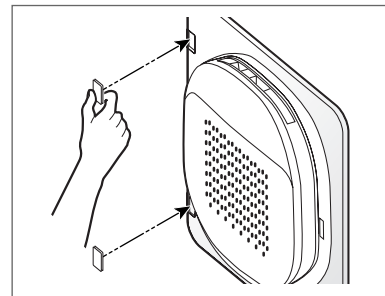

7. Namontujte madlo dvířek do opačného umístění.

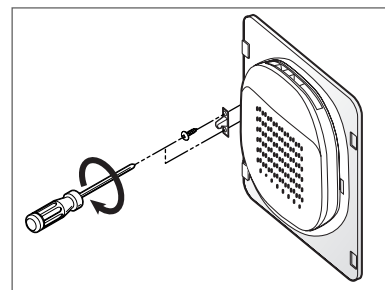

8. Přišroubujte závěsy dvířek.

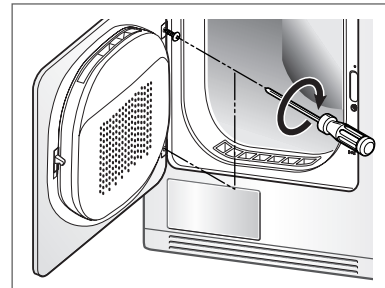

Péče o sušičku

Výměna žárovky

Sama žárovka může být velmi horká, když sušička právě skončila svou činnost. Tedy před výměnou žárovky se ujistěte, že vnitřek bubnu se ochladil.

1. Otevřete dvířka, strčte ruku do bubnu a uchopte kryt žárovky.



2. Žárovkou drženou v ruce otáčejte ve směru hodinových ručiček s vyvinutím přiměřené síly.

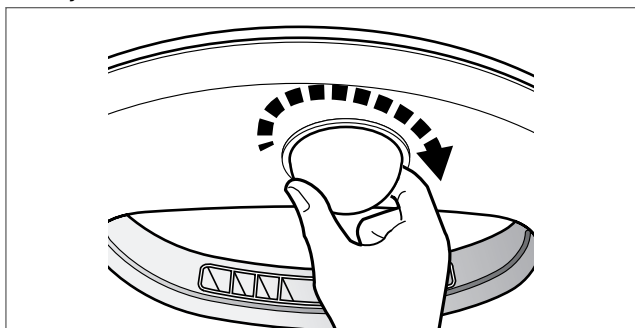

3. Oddělte víko žárovky od tělesa objímky.

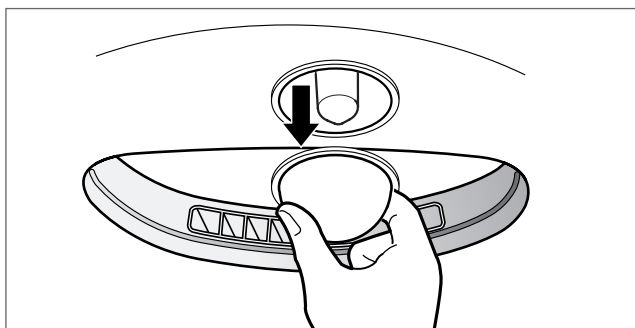

⚠ UPOZORNĚNÍ!

Před prováděním této práce musí být vytažena přívodní šňůra ze zásuvky, aby se zabránilo úrazu elektrickým proudem

4. Vyšroubujte žárovku otáčením proti směru hodinových ručiček. Dávejte pozor, aby vám nevypadla.

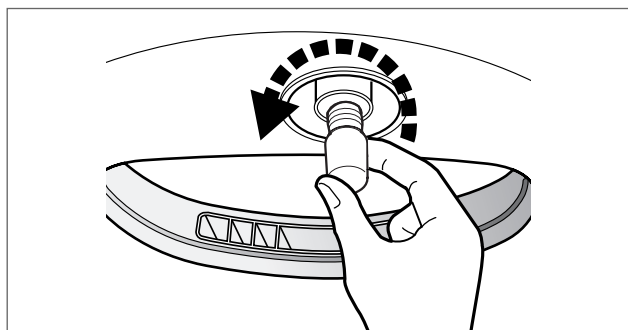

5. Zašroubujte novou žárovku opačným směrem než při vyšroubování.

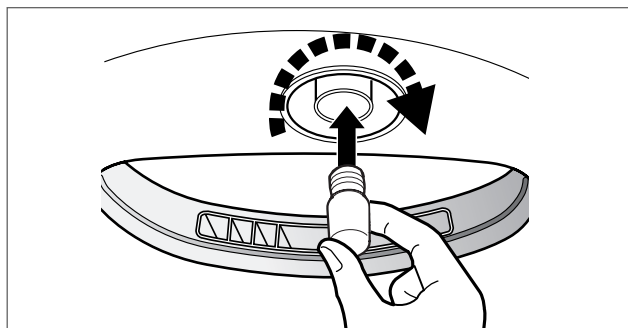

6. Uchopte kryt žárovky a přiměřenou silou s ním otočte proti směru hodinových ručiček, dokud neuslyšíte „kliknutí“

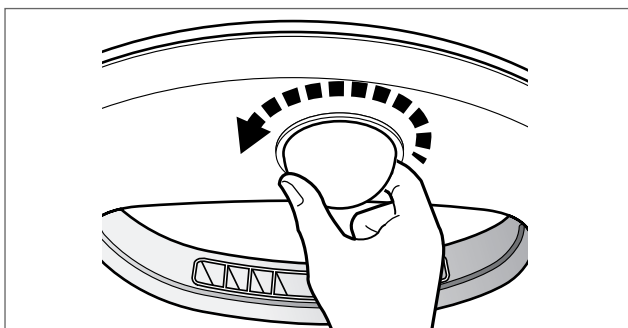

K této práci nepotřebujete žádné speciální náradí. Všechny kroky mohou být provedeny ručně.

Dodatečné tipy pro chytré použití

Návod k sušení

Náplň prádla podle typu

bavlna	7 kg
směsi	3,5 kg
vlna	1,5 kg
jemne	1,5 kg

Vlněné zboží

Vlnu sušte v cyklu „Vlna“. Nejprve se ujistěte, že se řídíte podle symbolů pro ošetřování tkanin. Vlna není z programu kompletně vysušená, ale neopakujte sušení. Vytáhněte vlněné kusy do jejich originálního tvaru a sušte je naplocho.

Vlněné a pletené materiály

Některé vlněné a pletené materiály se mohou srazit v závislosti na jejich kvalitě.

Trvalé tvarové úpravy a syntetika

Nepřepíňujte sušičku.

Vyjměte kusy s trvalou tvarovou úpravou hned, jak se sušička zastaví, aby se nepomačkaly.

Dětské oblečení a noční oblečení

Vždy se řiďte pokyny výrobce.

Pryž a plasty

Nesušte žádné předměty z pryže nebo plastů, nebo obsahující pryž/plasty, jako:

- Zástěry, bryndáčky a potahy židlí
- záclony a stolní ubrusy
- koupelnové předložky

Skelné tkaniny

Nesušte v sušičce předměty ze skelných tkanin. Částičky skla, které zůstanou v sušičce, by se mohly zapíchnout do vašeho oblečení, když budete příště používat sušičku a dráždit vaši pokožku.

Štítky s uvedením péče o tkaninu















Textilie mají své vlastní symboly pro péči při praní, takže se doporučuje sušení v souladu s těmito pokyny pro praní. Nejen to, prádlo musí být vytříděné podle velikosti a typu tkaniny. Nepřepíňujte, abyste ušetřili energii, čas a dosáhli nejlepšího sušicího efektu.

Spotřeba energie

Cottons Light dry 3,92 kWh

(Použit testovací program EN 61121, 2005)

Níže jsou uvedeny symboly péče o tkaniny.

Symbole	Instrukce
	sušit
	sušit v bubnu
	trvalá tvarová úprava / odolné proti pomačkání
	Jemné / citlivé
	Nesušit v bubnu
	Nesušit
	Vysoký ohřev
	Střední ohřev
	Nízký ohřev
	Neohřívat / vzduch
	Sušení na šňůře / ověsit k sušení
	sušení okapáním
	sušení na plocho
	Ve stínu

Dodatečné tipy pro chytré použití

Náhradní díly

Potřebné náhradní díly jsou zajišťovány podle podmínek záruky. Součásti kryté zárukou jsou dodávány zdarma. Po uplynutí záruční doby musí být náhradní díly zakoupeny v servisním středisku.

Likvidace sušičky

Je žádoucí, abyste sušičku zlikvidovali bezpečně, abyste chránili děti před možným zraněním. Dvířka a víko a ostatní vyčnívající části musí být odděleny a přívodní šňůra musí být přerušena, aby se zabránilo budoucímu použití. Poté je sušička bezpečně zlikvidována.

Kontakt na servis

Je-li se sušičkou něco v nepořádku, nejprve musíte postupovat podle tabulky vyhledání závad. V případě, že nemůžete najít stejnou závadu a nemůžete se tím sami zabývat, kontaktujte, prosím, servisní středisko.

Servisní technik vám položí několik otázek, jako:

1. Vaše jméno, adresa a PSČ.
2. Vaše telefonní číslo.
3. Popis závady.
4. Číslo modelu a výrobní číslo vaší sušičky.
5. Datum koupě.

Díly příslušenství

• Použijte díly příslušenství k následujícím modelům. (TD-C70210E/215E)

1. Hadice k vypouštění kondenzátu

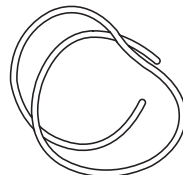

2. Držák hadice

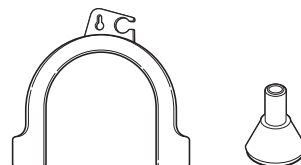

3. Sušicí síťka

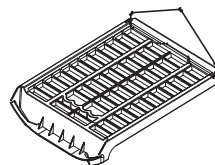

Stohovací sada

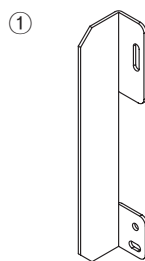

Držák: 2EA, Šroub: 4EA

K dostání zvlášť

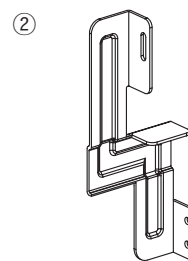

Držák: 2EA, Šroub: 4EA

- Podmínky použití stohovací sady
 - obr. (1): Velikost horní desky pračky 550
 - obr. (2): Velikost horní desky pračky 600

Při stohování stavějte sušičku na pračku LG. K tomu potřebujete stohovací sadu, která je k dostání zvlášť.

Vyhledání závad

Tipy k vyhledání závad

Abyste šetřili svůj čas a peníze, následující stránka vám pomůže odpovědět na vaše otázky před voláním servisu.

Otázky	Co dělat
Sušička nepracuje	<ol style="list-style-type: none">1. Zkontrolujte, zda je sušička zapojena.2. Zkontrolujte, zda je stisknuté tlačítko „Start“.3. Zkontrolujte, zda jsou dvířka řádně zavřena.4. Zkontrolujte, zda není teplota místnosti pod 5°C.5. Zkontrolujte, zda není spálená pojistka nebo vypadlý jistič a nahradte ji. (Upozornění: elektrické sušičky obecně používají dvě pojistky nebo jističe). Po vyprázdnění vodního zásobníku a čištění filtru během provozu musíte stisknout tlačítko Start, potom je sušička znovu v činnosti.
Sušení trvá dlouho	<ol style="list-style-type: none">1. Filtr by se měl čistit po každé náplni.2. Zkontrolujte, zda je vyprázdňený vodní zásobník.3. Zkontrolujte čistotu srážníku.4. Zkontrolujte volbu správného nastavení programu pro typ tkaniny.5. Zkontrolujte, zda není ucpaná mřížka ventilátoru nebo zadní větrací otvory.6. Zkontrolujte, zda textilie není „příliš vlhká“.7. Zkontrolujte správnost vybraného programu.8. Zkontrolujte, zda není sušička přeplněná.
Bliká kontrolka „Vyčistit filtr“.	<ol style="list-style-type: none">1. Zkontrolujte, zda je filtr vyčištěný.2. Zkontrolujte, zda není srážník ucpaný.
Osvětlení bubnu nefunguje	Zkontrolujte, zda není přepálené vlákno žárovky.
Textilie obsahují mnoho textilních odlepků	<ol style="list-style-type: none">1. Zkontrolujte, zda je filtr na odlepty prázdný.2. Zkontrolujte, zda jsou v sušičce pouze čisté předměty.3. Zkontrolujte, zda je prádlo v bubnu řádně vytříděné.4. Zkontrolujte, zda sušička není přeplněná.5. Zkontrolujte, že v kapsách prádla není žádný papír, papírové kapesníky, nebo obdobné předměty.
Doba sušení není odpovídající	Doba sušení náplně se může měnit podle nastavení vyhřívání, velikosti náplně, typu tkanin, vlhkosti textilií a stavu filtru na odlepty.
Prosakuje voda	Zkontrolujte, zda dvířka nebo těsnicí kryt nejsou špinavé nebo poškozené.
Prádlo je zmačkané	Zkontrolujte, zda není sušička přeplněná. Zkuste kratší čas sušení a vyjměte sušené věci ještě mírně vlhké.
Sražené prádlo	Aby se zabránilo sražení, pečlivě, prosím, dodržujte instrukce pro ošetřování a používání vašeho oděvu, protože některé tkaniny se při praní přirozeně sraží. Jiné tkaniny lze prát, ale sraží se při sušení v sušičce.

Vyhledání závad

● Chybový režim

- *dE* : v případě otevřených dvířek zobrazí „ dE “. Dvířka musí být uzavřena a tlačítko Start musí být stisknuto pro nové uvedení do provozu.

Při sušení předmětu zůstává v sušičce vysoká teplota a vysoká vlhkost vzduchu, jestliže se sušička náhle zastaví kvůli poruše napájení nebo z jiné příčiny během sušení. Ponechání sušičky trvale v tomto stavu může snížit trvanlivost sušičky nebo mít špatný vliv na hlavní elektrické části. Otevřete dvířka tak, aby vysoká teplota a vysoká vlhkost vzduchu unikly ven, když se sušička během sušení na dlouhou dobu zastaví.

- *EHE* : Toto je ukazatel, který detekuje a informuje o vysoké teplotě a vysoké vlhkosti vzduchu v sušičce, jestliže se sušička během sušení zastaví. V tomto případě použijte, prosím, sušičku znovu po vyvětrání vzduchu vysušením všech předmětů a otevřením dvířek na déle než hodinu. (Jestliže takové podmínky přetrvávají i po ponechání otevřených dvířek na dostatečnou dobu, kontaktujte servisní středisko.)
- *ELE, tE 1, tE2, tE3, tE4, bE* : Je-li i nadále zobrazeno hlášení, vytáhněte síťovou šňůru ze zásuvky a potom zavolejte servisní středisko.

T echnické údaje

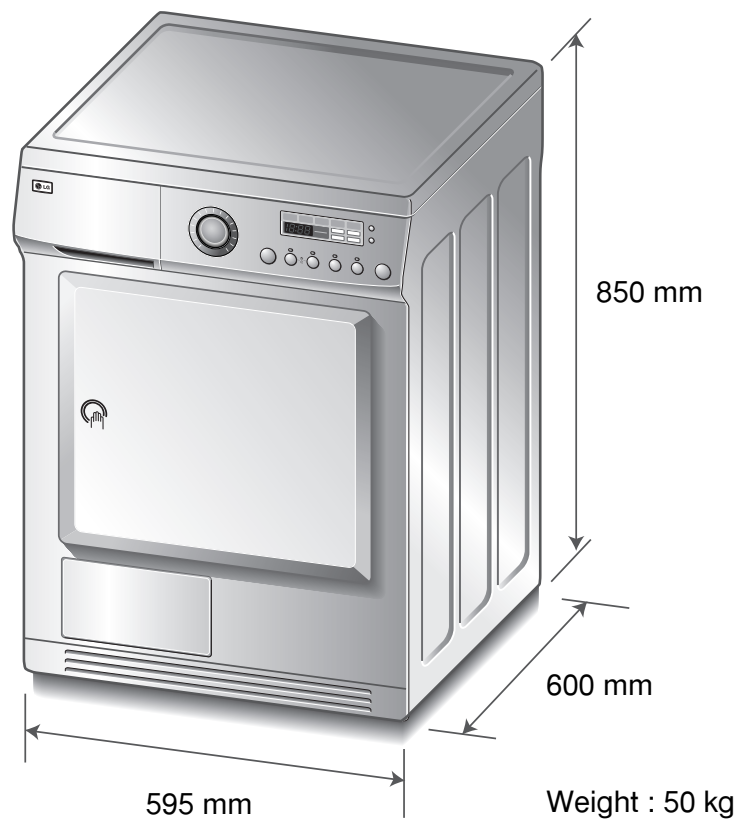

● Elektrické požadavky

volty	Hertz	watty
230 V	50 Hz	2600

Zkontrolujte výrobní štítek na sušičce, abyste si byli jisti, že jsou správné jmenovité hodnoty sušičky.

● Požadavky na ventilaci

Výklenek nebo pod pracovní deskou	Skříňka
Zajistit průtok vzduchu sušičkou 112 cfm.	Skříňka musí mít 2(žaluziové) otvory, každý s minimální plochou 60 sq. in. (387 cm ²), umístěné 3 palce (8 cm) od spodku a vršku dvířek.

* Tento přístroj je určen pouze pro domácí použití.

Likvidace starých spotřebičů

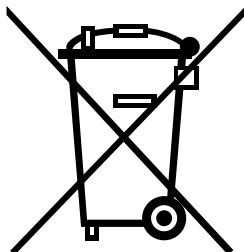

1. Pokud je u výrobku uveden symbol pojízdného kontejneru v přeškrtnutém poli, znamená to, že na výrobek se vztahuje směrnice Evropské unie číslo 2002/96/EC.
2. Všechny elektrické a elektronické výrobky by měly být likvidovány odděleně od běžného komunálního odpadu prostřednictvím sběrných zařízení zřízených za tímto účelem vládou nebo místní samosprávou.
3. Správný způsob likvidace starého elektrického spotřebiče pomáhá zamezit možným negativním dopadům na životní prostředí a zdraví.
4. Bližší informace o likvidaci starého spotřebiče získáte u místní samosprávy, ve sběrném zařízení nebo v obchodě, ve kterém jste výrobek zakoupili.

■ Co není kryto.

Servisní cesta k vám domů kvůli informování o výrobku.

Jestliže je výrobek připojen na jiné napětí než je uvedeno na výrobním štítku.

Jestliže je porucha způsobena nehodou, zanedbáním, nesprávným použitím nebo zásahem vyšší moci.

Je-li porucha způsobena příčinami jinými než při normálním používání v domácnosti v souladu s příručkou uživatele.

Je-li porucha způsobena škůdci, např. krysy nebo šváby atd.

Hluk nebo vibrace, které jsou považované za normální, např. zvuk vypouštění vody, zvuk otáčení nebo varovná pípnutí.

Oprava umístění, např. vyrovnaní výrobku, přizpůsobení vypouštění.

Normální údržba doporučená příručkou uživatele.

Odstranění cizích předmětů / látek ze stroje, včetně čerpadla

a filtru vstupní hadice, např. kamínky, nehty, podprsenkové dráty a knoflíky atd.

Výměna pojistek nebo oprava elektrického vedení nebo oprava domovní vodoinstalace.

Oprava nedovolených oprav.

Náhodné nebo následné poškození soukromého majetku vyvolané možnými vadami tohoto zařízení.

Je-li tento výrobek používán pro komerční účely, záruka neplatí.

(Příklad: Veřejná místa, jako jsou veřejné lázně, ubytovny, tréninková střediska, noclehárny)

Je-li výrobek umístěn mimo normální servisní oblast, všechny náklady na transport, vyvolané opravou výrobku nebo výměnou vadné části, ponese majitel.

C harakteristické znaky

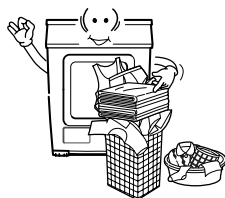

- **Vysokokapacitný bubon**
LG Sušička má kapacitu 7kg, čo znamená, že je vysokokapacitná.

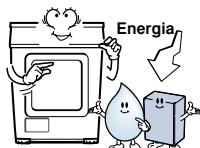

- **Nižšia energetická spotreba**
Energia je šetrená teplovzdušným radiálnym vetrákom.

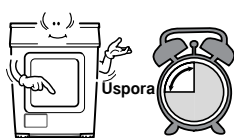

- **Skrátený čas sušenia**
Čas sušenia je skrátený efektívnym mechanizmom prúdenia vzduchu a optimalizovaným výhrevným telesom.

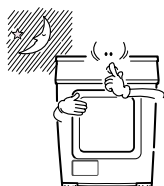

- **Inovačné prevedenie hlučnosti**
Hluk sa znižuje hlučnosť absorbujúcou a blokujúcou technológiou.

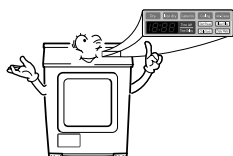

- **Jednoduché použitie**
Široký LED displej využívajúci elektrické ovládanie.

O bsah

Bezpečnostné pokyny	27
Inštaláčn� pokyny	30
Vzhľad a konštrukcia	33
Obsluha vašej sušičky	34
Doplňkové funkcie....	38
Starostlivosť o vašu sušičku	39
Dodatočné rady na rozumné využitie	44
Riešenie problémov	46
Technické údaje	48
Záruka	49

Bezpečnostné pokyny

Aby sa predišlo akémukoľvek riziku úrazu elektrickým prúdom, požiaru alebo inej ujmy na zdraví alebo majetku pri používaní vašej sušičky, prosím dodržujte základné bezpečnostné pokyny.

! VAROVANÍ!

Pri nedodržaní nasledovných pravidiel môže prísť k vážnemu zraneniu alebo smrti.

⊘ Nepovolené úkony.

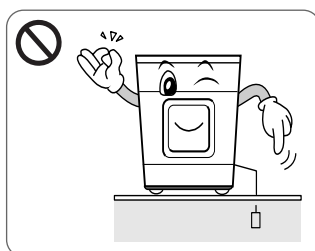

• Vaša sušička je len na 230V. Pred zapojením prípojného áblu sa ubezpečte, že je uzemnený a pripojený k elektrickému vypínaču.

.....
Neuzemnenie môže viesť k poruchám alebo k úrazu elektrickým prúdom.

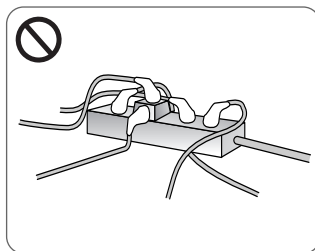

• Nepripájajte spoločne s viacerými prípojnými káblami iných zariadení.

.....
Nadmerné prehrievanie vývodu môže spôsobiť požiar.

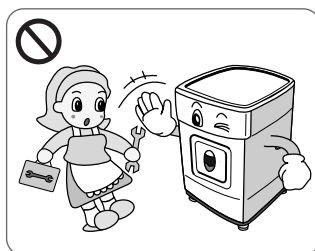

• Demontáž alebo revízia by mali byť vykonávané skúseným servisným pracovníkom.

.....
Môže to spôsobiť poruchy, požiar a úraz elektrickým prúdom.

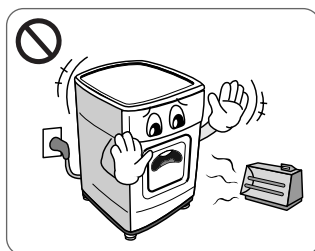

• Neumiestňujte do blízkosti sušičky elektrické kachle, sviečku a žiadne zápalné predmety.

.....
Môže to spôsobiť rozpustenie niektorých častí alebo požiar.

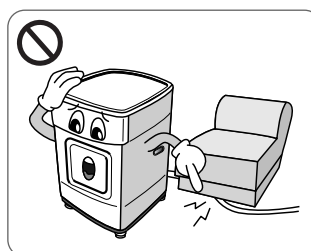

• Nepoškodte samotný prípojný kábel alebo naň neukladajte ťažké predmety.

.....
Poškodenie kábla môže spôsobiť požiar a úraz elektrickým prúdom.

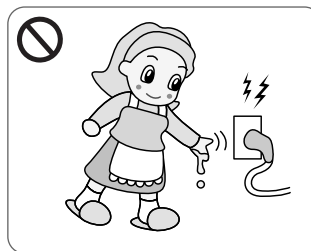

• Nechytajte elektrický kábel alebo vypínač mokrými rukami.

.....
Môže to spôsobiť úraz elektrickým prúdom.

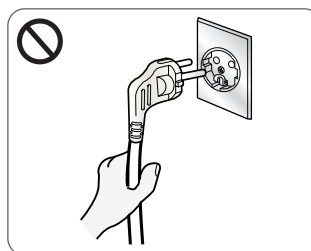

• Pri odpájaní prípojného kábla uchopte zástrčku a nie kábel.

.....
Môže spôsobiť narušenie drôtov a tým horúce žiarenie alebo požiar.

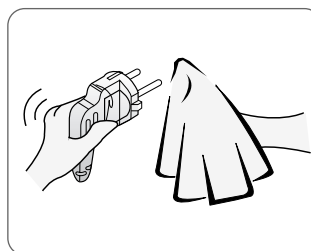

• Vytrite nečistoty a škvryny v okolí elektrického kábla a zasuňte ho pevne do zásuvky.

.....
Nečistoty okolo kábla a nesprávne zapojenie môžu spôsobiť požiar.

Bezpečnostné pokyny

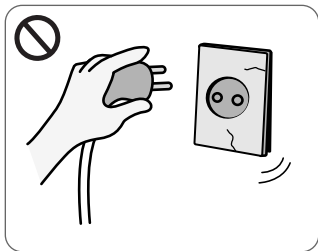

• Nepoužívajte poškodený prípojňc kábel, zástrčku a zásuvku.

.....
Môže to spôsobiť požiar a úraz elektrickým prúdom.

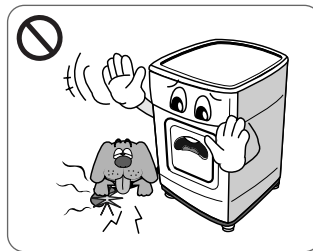

• Dohliadnite, aby boli domáce zvieratá kŕmené ďalej od sušičky.

.....
Domáce zvieratá môžu zomrieť na zásah elektrickým prúdom a môže byť poškodený zovňajšok sušičky.

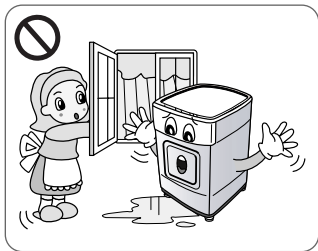

• Neinštalujte alebo neskladujte sušičku na miestach, kde by bola vystavená vplyvom počasia.

.....
Môže to spôsobiť úraz elektrickým prúdom, požiar, poruchovosť a deformáciu.

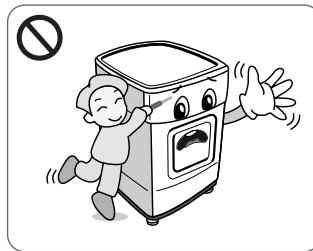

• Nestláčajte tlačidlo predmetmi s ostrými hranami ako napríklad skrutkovačom alebo klincom.

.....
Môže to zapríčiniť úraz elektrickým prúdom.

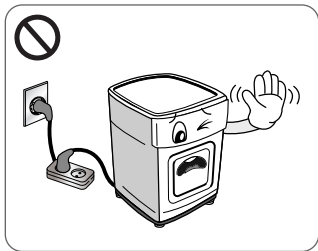

• Nepoužívajte predĺžovací kábel alebo adaptér na zapojenie elektrického kábla.

.....
Môže to zapríčiniť úraz elektrickým prúdom a požiar.

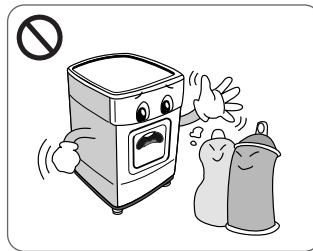

• Nepoužívajte na sušičku suché čistiace prípravky alebo nevkladajte bielizeň spolu s čistiacimi saponátmi.

.....
Môže to spôsobiť výbuch a požiar.

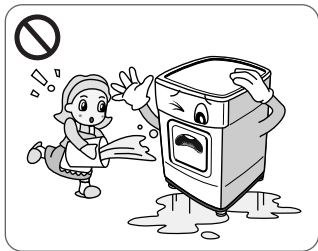

• Nestriekajte vodu na sušičku.

.....
Môže to spôsobiť požiar a úraz elektrickým prúdom.

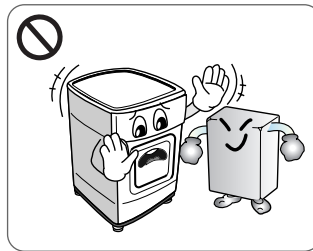

• Neukladajte do blízkosti sušičky horľavé predmety.

.....
Môžu spôsobiť toxické výpary, poškodenie súčiastok, výbuch alebo požiar.

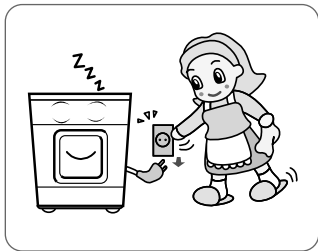

• Vyťahnite elektrický kábel zo zásuvky, keď sušičku čistíte alebo keď sa práve nepoužíva.

.....
Voda alebo nečistoty môžu zapríčiniť úraz elektrickým prúdom.

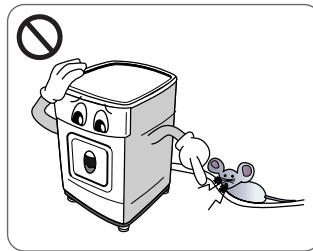

• Udržujte sušičku mimo dosahu švábov a iného hmyzu.

.....
Domáce zvieratá môžu zomrieť na zásah elektrickým prúdom a môže byť poškodený zovňajšok sušičky.

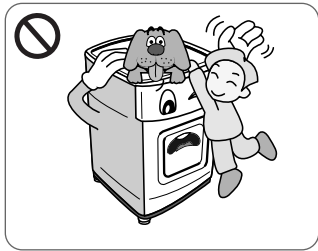

• Nedovoľte deťom alebo domácim zvieratám, aby sa hrali na alebo vo vnútri sušičky.

.....
Deti z nej môžu spadnúť. Domáce zvieratá alebo deti sa môžu poraniť na rotujúcich častiach alebo sa udusiť vo vnútri bubna.

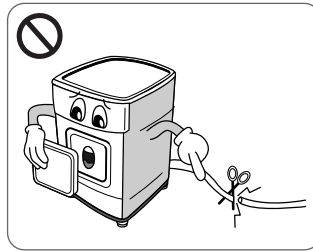

• Pred tým ako bude zariadenie vyradené z prevádzky alebo odložené, odmontujte dverka, odrežte elektrický kábel, aby sa predišlo budúcemu používaniu.

.....
Môže to spôsobiť poškodenie kábla a poruchy.

Bezpečnostné pokyny

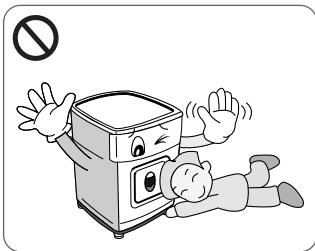

• Aby sa zabezpečilo, že sa malé deti nehrajú so zariadením, mali by zostávať pod dohľadom.

.....
Deti z nej môžu spadnúť. Domáce zvieratá alebo deti sa môžu poraniť na rotujúcich častiach alebo sa udusiť vo vnútri bubna.

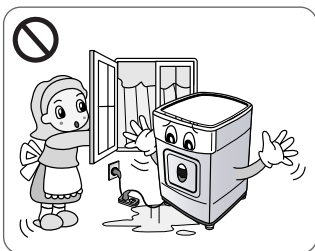

• V prípade, že je zariadenie napájané cez predĺžovaciu sadu alebo z prenosného elektrického výstupu musí byť zariadenie umiestnené tak, aby nebolo vystavené vytekajúcej vode alebo vnikajúcej vlhkosti.

.....
Môže to spôsobiť úraz elektrickým prúdom, požiar, poruchovosť a deformáciu.

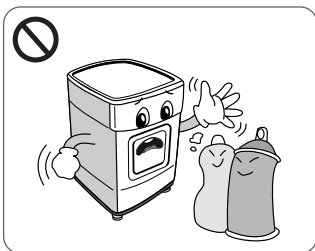

• Veci, ktoré boli poškvané alebo namočené v rastlinnom oleji alebo oleji na varenie predstavujú riziko požiaru a nemali by byť vkladané do bubnovej sušičky.

.....
Môžu spôsobiť výbuch a požiar.

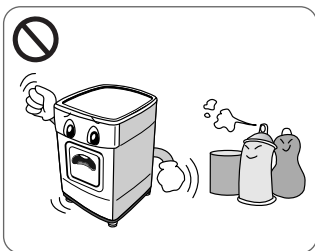

• Veci, ktoré boli čistené, prané, namočené alebo poškvané benzínom, suchými čistiacimi rozpúšťadlami alebo inými horľavými alebo výbušnými látkami by nemali byť vkladané do bubnovej sušičky.

.....
Môžu spôsobiť výbuch a požiar.

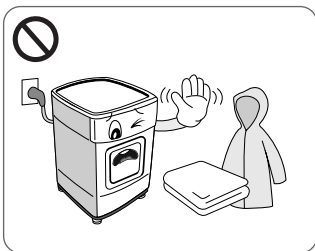

• Veci obsahujúce molitan (taktiež zvaný latexová pena) alebo podobne štruktúrované gume podobné materiály by nemali byť sušené v bubnovej sušičke pri výhrevnom nastavení.

.....
Materiály z molitanu sa môžu pri zahriatí generovať oheň samovznietením.

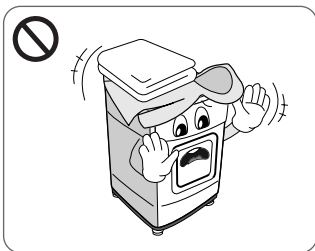

• Umelohmotné predmety ako napríklad kúpacie čapice alebo nepremokavé potahy detských plienok by nemali byť vkladané do sušičky.

.....
Môžu spôsobiť výbuch a požiar.

I nštalčné pokyny

Nasledovné pokyny vám pomôžu s počiatočnými krokmi nastavenia vašej sušičky. Prosím berte na vedomie, že každá časť tejto príručky poskytuje dôležité informácie týkajúce sa prípravy a použitia vašej sušičky a je dôležité, aby ste si ju prečítali celú pred tým ako začnete s inštaláciou alebo prevádzkou. Ubezpečte sa, že ste dodržali všetky uvedené upozornenia a varovania. Tieto inštalčné pokyny sú určené pre kvalifikovaných inštalatérov. Prečítajte si tieto pokyny pozorne až do konca.

Bezpečnostné údaje

Riziko poranenia

Sušička je veľmi ťažká takže by ste sa ju nemali pokúšať zdvíhať sami. Nedvíhajte sušičku uchopením vyčnievajúcich častí napr. počítača otáčok alebo dvierok.
- môžu sa odlomiť

Riziko zakopnutia

Riziko zakopnutia spôsobené visiacimi hadicami alebo káblami. Ubezpečte sa, že hadice alebo káble nie sú uvoľnené.

Skontrolujte sušičku, či nebola poškodená počas prepravy.

Nezapájajte sušičku, ak sú viditeľné akékoľvek náznaky poškodenia.
Ak si nie ste istý, spojte sa s miestnym zástupcom.
Vždy pred prepravovaním sušičku úplne vyprázdňte

Vaša sušička by nemala byť umiestnená v blízkosti plynového sporáku, variča, ohrievača alebo grilu v úrovni očí pretože plamene z horákov by mohli spôsobiť škodu na vašej sušičke. V prípade, že je sušička umiestnená pod pracovnou doskou, ponechajte 15 mm priestor na každej strane sušičky, aby sa umožnil vývod vzduchu zo zadnej mriežky. Prúdenie vzduchu je dôležité pre kondenzáciu vody počas sušenia. Ak budete sušičku používať v blízkosti alebo priamo na pračke, musia byť pre každé

zariadenie použité samostatné hlavné zástrčky a zásuvky. Nepoužívajte dvojcestný adaptér alebo predlžovací kábel. Môžete sušičku umiestniť na vrch pračky, aby ste ušetrili miesto. Nastavná súprava na montáž nad sebou je dostupná vo vašom miestnom obchode.

● Pokyny na inštaláciu do prístenku

LG sušička môže byť umiestnená na vrch spredu plnenej pračky. Musia byť upevnené nastavná súpravou (Vid' nasledovnú stranu). Táto inštalácia musí byť vykonaná skúseným inštalatérom, aby si zabezpečila pevná inštalácia ako sušičky tak i pračky. Ak sa tento úkon vykoná nezodpovedne sušička môže spadnúť.

A čo viac, niektoré typy pračiek majú zodpovedajúce modely na umiestnenie na vrchu, takže rada od skúseného inštalatéra je veľmi dôležitá.

⚠ UPOZORNENIE

UPOZORNENIE týkajúce sa prívodného kábla

Pri väčšine zariadení sa odporúča, aby pracovali vo vyhradenom obvode, ako je obvod s jedným výstupom, ktorý poháňa iba jedno zariadenie a nie prídavné výstupy alebo bočné okruhy. Aby ste si boli istý, pozrite si v návode na použitie stranu s presným popisom.

Nepreťaž zásuvky. Preťaženie zásuviek, uvoľnené alebo poškodené zásuvky, predlžovacie káble, rozstrapkané prívodné káble, poškodená alebo popraskaná izolácia drôtu sú nebezpečné. Ktorákoľvek z týchto situácií môže znamenať poranenie elektrickým prúdom alebo požiar. Pravidelne kontrolujte kábel vášho zariadenia a ak objavíte nejaké poškodenie alebo zhoršenie, zariadenie odpojte, nepoužívajte ho a nechajte kábel vymeniť rovnakým náhradným dielom v autorizovanom servise. Kábel chráňte pred fyzickým alebo mechanickým poškodením. Nestáčajte ho, nezauľujte, neškrťte, nezatvárajte do dverí, ani po ňom nekráčajte. Mimoriadnu pozornosť venujte zástrčkám, zásuvkám a miestu, kde kábel vychádza zo zariadenia.

Instalačné pokyny

UZEMŇOVACIE POKYNY

Toto zariadenie musí byť uzemnené. V prípade závady alebo poruchy, uzemnenie zníži riziko úrazu elektrickým prúdom tým, že poskytne cestu čo najnižšieho odporu elektrickému prúdu. Toto zariadenie je vybavené káblom s uzemňovacím vodičom zariadenia a uzemňovacou prípojkou. Prípojka musí byť zasunutá do vhodnej zásuvky, ktorá je riadne nainštalovaná a uzemnená v súlade s miestnymi zákonmi a nariadeniami.

Dodatočný uzemňovací postup

Niektoré miestne zákony môžu vyžadovať oddelené uzemnenie. V takýchto prípadoch musia byť dodatočný uzemňovací drôt, svorka a skrutka zakúpené samostatne.

Odtok kondenzátu

Sušička dokáže odčerpávať vodu bez toho, aby bola vyvádzaná do zásobníka s vodou. Voda je priamo odčerpávaná zo sušičky..

Spojovací diel

Aby sa dala táto sušička postaviť na práčku LG, je potrebný spojovací diel LG.

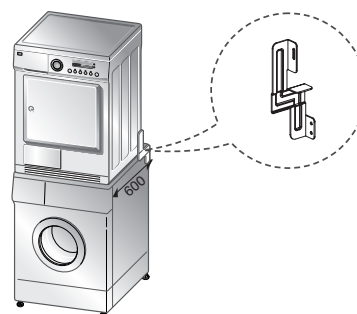
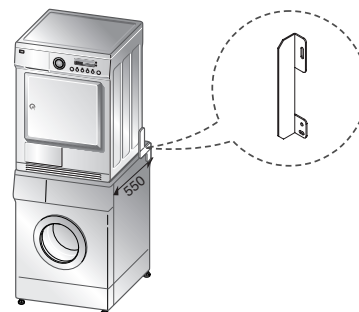

Veľkosť vrchnej steny práčky

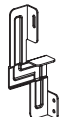
	550 mm	600 mm
Tvar		

- Musíte použiť spojovací diel podľa veľkosti hornej steny vašej práčky.

Aby sa dala táto sušička postaviť na práčku LG, musíte si kúpiť spojovací diel LG, ktorý pasuje na veľkosť hornej steny práčky.

Inštalčné pokyny

● Vyrovnanie sušičky



1. Vyrovnanie sušičky slúži na to, aby sa predišlo nechcenému hluku a vibráciám. Keď umiestňujete vašu sušičku na pevné a vodorovné miesto, kde nekvapká a nemrzne voda a nie sú tam uskladnené horľavé materiály.

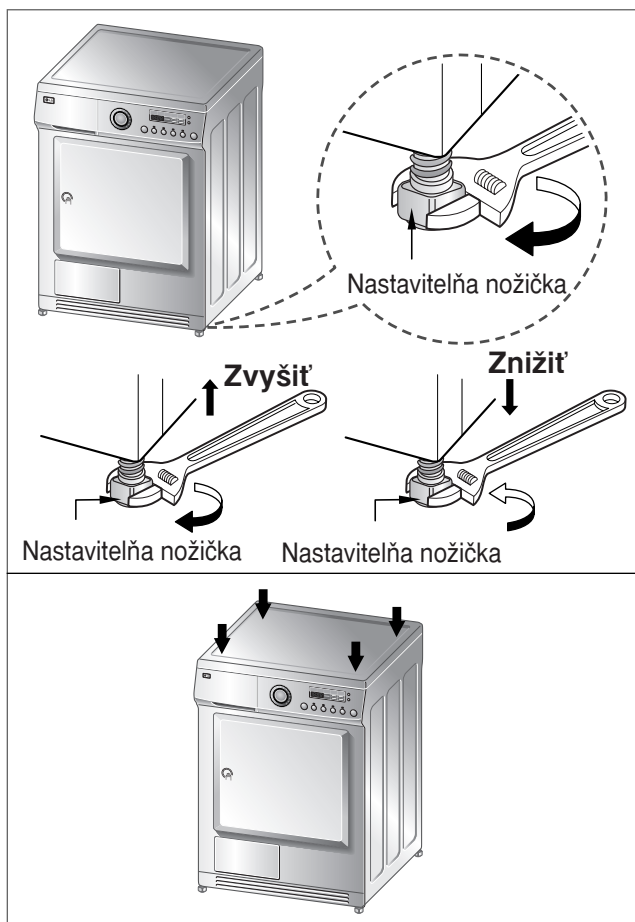

2. Ak sušička nie je riadne vyrovnaná, nastavte predné nivelačné nohy hore a dolu podľa potreby. Otočte ich v smere hodinových ručičiek na zdvihnutie a do protismeru na zníženie až pokiaľ sa sušička nekýva ani spredu dozadu a ani zo strany na stranu.

* *Diagonálna kontrola*

Pri zatlačaní okrajov pračky by sa zariadenie nemalo vôbec pohybovať hore dole. (Prosím, skontrolujte obidva smery) Ak sa zariadenie kolísá pri zatlačení na kryciu dosku zariadenia diagonálne, znovu prestavte nohy zariadenia.

Vzhľad a konštrukcia

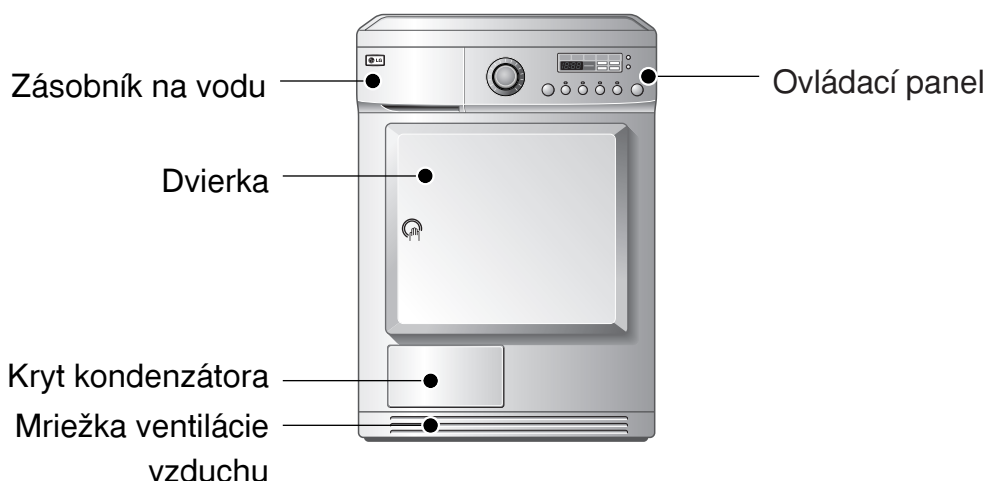

Ovládací panel

TD-C70210E/215E

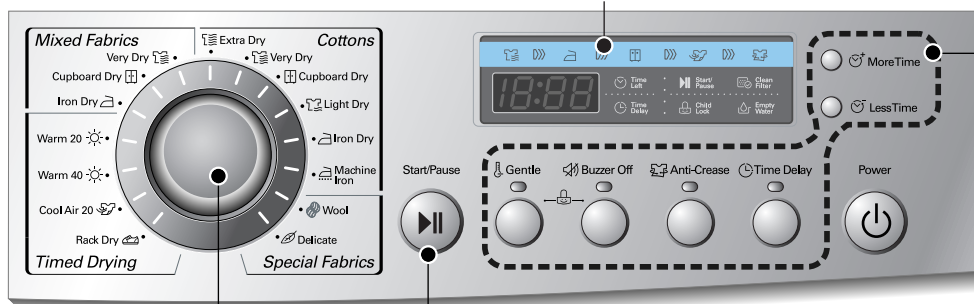

Prepínač programov Spustenie / Pauza

LED Dispej
• Časový displej
• Kontrolky

Tlačidlá doplnkových funkcií

- Gentle (Gentle)
- Vypnutie zvukovej signalizácie (Buzzer Off)
- Protikrčivý program (Anti-Crease)
- Časové oneskorenie (Time Delay)
- Viac času (MoreTime)
- Menej času (LessTime)

TD-C70212E/216E

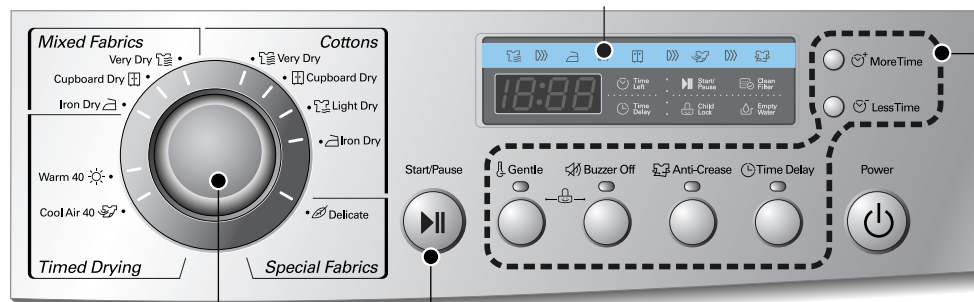

Prepínač programov Spustenie / Pauza

LED Dispej
• Časový displej
• Kontrolky

Tlačidlá doplnkových funkcií

- Gentle (Gentle)
- Vypnutie zvukovej signalizácie (Buzzer Off)
- Protikrčivý program (Anti-Crease)
- Časové oneskorenie (Time Delay)
- Viac času (MoreTime)
- Menej času (LessTime)

Obsluha vašej sušičky

Tabuľka výberu cyklu

Elektronické automatické sušiace cykle		Štandardný program
Cykle so Tkaniny - mix (Poznámka) stlačte tlačidlo "Nízka teplota" pri veciach citlivých na teplotu (Mixed Fabrics)		
Postelne bielizeň a stolová bielizeň, teplákové súpravy, vetrovky, deky	Na hrubé a prešivané textilie, ktoré nie je potrebné žehliť.	Veľmi suche (Very Dry ☰)
košeľe, blúzky a športové oblečenie	Pre tkaniny, ktoré nie je potrebné žehliť.	Do skrine (Cupboard Dry ☱)
Nohavice, šaty, sukne, blúzky	Pre tkaniny, ktoré nie je potrebné žehliť.	Na žehlenie (Iron Dry ☲)
Bavlna (Biele a farebné) (Poznámka) stlačte tlačidlo "Nízka teplota" pri veciach citlivých na teplotu (Cottons)		
Uteráky, župany a postelňa bielizeň	Pre hrubé a prešivané tkaniny.	Extra suche (Extra Dry ☳)
Froté uteráky, utierky, uteráky, postelňa bielizeň	Pre hrubé a prešivané textilie, ktoré nie je potrebné žehliť.	Veľmi suche (Very Dry ☰)
Osušky, utierky, spodné prádlo, bavlnené ponožky	Pre textilie, ktoré nie je potrebné žehliť.	Do skrine (Cupboard Dry ☱)
Tričká, nohavice, spodné prádlo, pracovné oblečenie	Pre textilie, ktoré je treba jemne ožehliť, nie úplne.	Bežne sušenie (Light Dry ☴)
Postelňa bielizeň, stolová bielizeň, uteráky, tričká, polokošeľe a pracovné oblečenie	Pre textilie, ktoré je potrebné ožehliť.	Na žehlenie (Iron Dry ☲)
Postelňa bielizeň, stolová bielizeň, teráky	Pre textilie, ktoré potrebujú byť za tepla lisované.	Proti pokrčeniu (Machine Iron ☳)
Časové cykle pre vybrané časové dĺžky (Timed Drying)		
Osušky, kúpacia plášte, utierky, prešivané textilie vyrobené z akrylu	Drobné prádlo a predsušená bielizeň bežná Bežné textilie používajú horúcu teplotu na 20 minút	Teply vzduch 20min. (Warm 20 ☀)
	Drobné prádlo a predsušená bielizeň Bežné textilie používajú horúcu teplotu na 40 minút	Teply vzduch 40min. (Warm 40 ☀)
Všetky textilie, ktoré potrebujú osviežiť, obrátky bez ohreву		Studený vzduch 20min. (Cool Air 20 ☁) Studený vzduch 40min. (Cool Air 40 ☁)
svetre, jemné prádlo, textilie, športová obuv	Pre textilie, ktoré nechcete sušiť v otáčaní bubna.	Nadstavec na sušenie (Rack Dry ☁)
Špeciálne tkaniny (Special Fabrics)		
Vlna	Pre vlnené textilie.	Vlna (Wool 🐑)
Hodváb, ženské tenké prádlo, spodné prádlo	Pre textilie, ktoré sú citlivé na teplo ako syntetické textilie.	Jemne (Delicate 🍃)

⚠ UPOZORNENIE!

Ak je náklad ľahší ako 1kg, prosím použite "Časovaný sušiaci cyklus"
Pre vašu vlnené prádlo by mal byť použitý Vlnený program a pre tepelne citlivé textilie vrátane hodváb, spodného prádla, dámskeho spodného prádla by mali byť používané cykle pre jemné prádlo. V opačnom prípade by tieto odevy mohli spôsobiť nežiadúce následky sušenia.

Obsluha vašej sušičky

● Pred prvým použitím sušičky

※ Pred tým, ako použijete vašu sušičku prvý raz treba skontrolovať niekoľko bodov.
Po odstránení balenia skontrolujte, či je výrobok v poriadku a je riadne nainštalovaný.

1. Skontrolujte pomocou nivelátora, či je sušička vyrovnaná. Aby ste to mohli skontrolovať, prezrite a nastavte nohy, ktoré by sa nemali hýbať.
2. Skontrolujte niektoré hlavné časti ako napríklad zásobník vody, kondenzátor, ovládací panel a bubon.
3. Je potrebné spustiť sušenie na 5 minút na uistenie, že sa bubon z vnútra zohreje.
4. V počiatočných štádiách užívania sušičky nechávajte po sušení dvierka otvorené a prírodný kábel vytiahnutý zo zdroja, aby sa z vnútra odstránili možné zápachy.

1. Zapnutie.

najskôr stlačte tlačidlo "Power". Kontrolka nad Zapnúť tlačidlom sa rozsvieti naznačujúc, že zariadenie je pripravené na použitie.

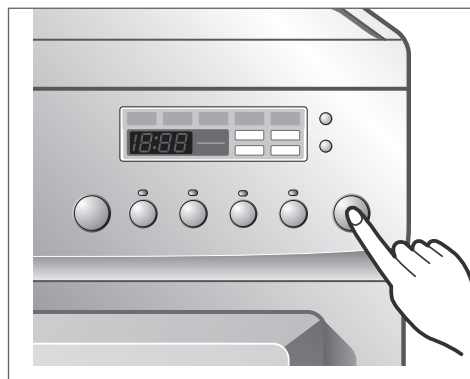

Zapnúť

2. Otvoriť dvierka.

3. Skontrolujte filter nečistôt, zásobník vody a kondenzátor.

Filter nečistôt blízko dverí by mal byť vyprázdnený. Skontrolujte filter pred alebo po sušení. Otvorte dvierka a skontrolujte, či je filter čistý. Ak nie, prosím vyčistite ho podľa návodu na strane 39. Zásobník vody a kondenzátor by sa tiež mali skontrolovať, či sú prázdne a vyčistené pre lepší výsledok sušenia.



Otvorte dvierka.

4. Po roztriedení vložte bielizeň do bubna.

Oděvy by měly být vytríděny podle typu tkaniny. Bielizeň by mala byť roztriedená podľa druhu textílie a stupňa sušenia a všetky šnúrky a remence odevov by mali byť pevne uviazané a upevnené pred tým, ako bude bielizeň vložená do bubna. Vyžaduje sa, aby ste bielizeň zatlačili úplne dozadu, aby sa nezachytila na tesnení dvierok. Ak nie, tesnenie dvierok a bielizeň môžu byť poškodené.

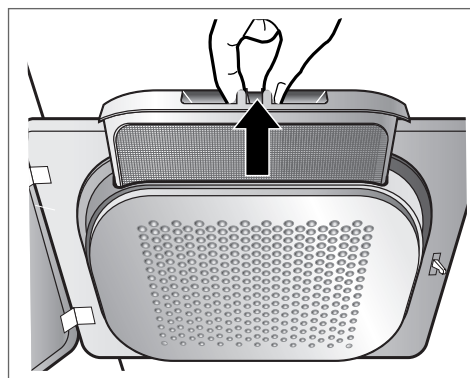

Skontroluj e filter nečistôt.

Obsluha vašej sušičky

5. Zavrite dvierka.

Predtým, ako zavriete dvierka sa uistite, že textilie sú riadne umiestnené vo vnútri a že žiadne cudzie predmety, obzvlášť zápalné, sa nezachytili v okolí dvierok.

⚠ UPOZORNENIE

- Dajte pozor, aby sa prádlo nezachytilo medzi plniace dvierka a gumové tesnenie.

6. Vyberte si požadovaný sušiaci cyklus.

Cyklus si vyberiete otočením programového otočného cyklus. regulátora pokiaľ nedosiahne požadovaný program jeho indikátor. Ak stlačíte len tlačidlo Spustiť / Pauza bez výberu akéhokoľvek cyklu, sušička spustí skriňový program. [Prosím pozrite si nasledovnú tabuľku výberu programov (strana 34) pre podrobnejšie informácie]

7. Stlačte tlačidlo spustenia.

Môžete počuť ako sa otáča bubon.

8. Po ukončení sušenia otvorte dvierka a vyberte bielizeň.

Opatrne! bubon by mohol byť vo vnútri stále horúci. (Čas prevádzky sa líši podľa cyklu vášho výberu alebo možností.)

9. Vyčistite filter nečistôt a vyprázdnite zásobník s vodou.

Filter nečistôt by mal byť vyčistený po každej dávke.

10. Vypnite sušičku.

Stlačte tlačidlo "Power"

⚠ UPOZORNENIE!

- Dávajte pozor pri čistení filtra vysávačom, aby sa filter neroztrhol. Ak je na filtri zostatkový nános nečistôt môžete ich z filrovej mriežky odstrániť kefovaním.
- Ak chcete otvoriť dvierka počas prevádzky, najprv stlačte tlačidlo Spustiť/Pauza, počkajte pokiaľ bubon úplne nezastane a potom otvorte dvierka.

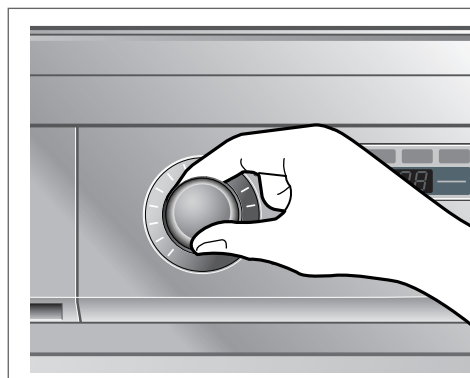

Vyberte požadovaný cyklus.

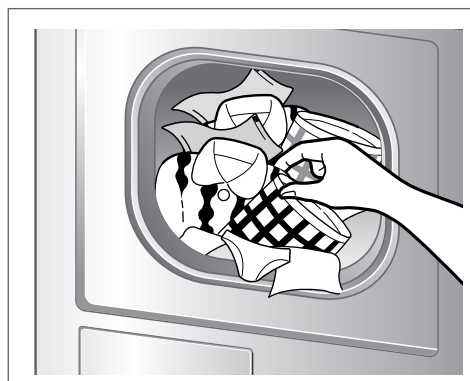

Vyberte bielizeň.

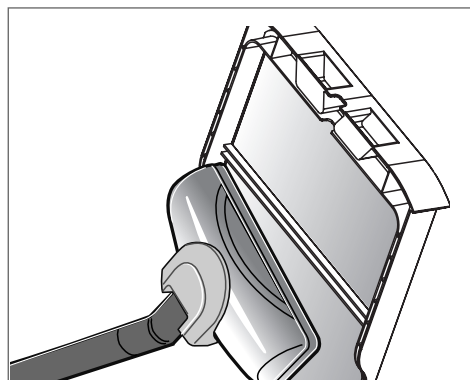

Vyčistite filter nečistôt na dvierkach.

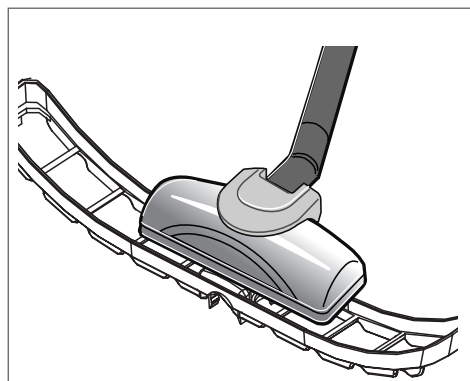

Vyčistite spodný filter nečistôt.

Obsluha vašej sušičky

● Nadstavec na sušenie

※ Pre modely : TD-C70210E/215E

Nadstavec na sušenie je vložený do vnútra ako na obrázku. Pre použitím odstráňte a odložte obalový materiál, Sušiaci stojan je určený na použitie s vecami, ktoré nechcete sušiť otáčaním, vrátane svetrov a jemných textílii.

Ako použiť stojan na sušenie:

1. Otvorte dvierka.
2. Nevyťahujte mriežku filtra nečistôt.
3. Umiestnite stojan nad spodnú časť otvoru dvierok sušičky. Vsuňte stojan do zadnej úchytky sušičky. Zatlačte na prednú časť rámu, aby sa zachytil nad mriežkou filtra.
4. Umiestnite mokré veci na vrch stojana. Ponechajte okolo vecí voľný priestor, aby mohol cirkulovať vzduch. Stojan sa nehýbe, ale bubon sa bude otáčať.
5. Zavrite dvierka.
6. Zvoľte program Nadstavec na sušenie.

POZNÁMKA

Skontrolujte filter nečistôt a odstráňte akékoľvek nečistoty zachytené z vecí sušených na stojane.

1. Vsuňte koniec držiaka do stredu bubna

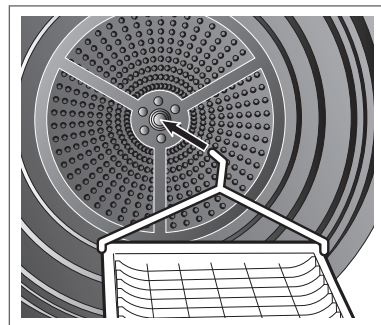

2. Umiestnite jemné textílie alebo športovú obuv.

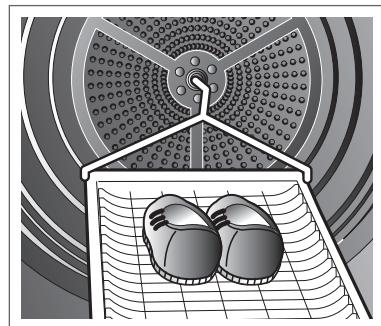

Doplňkové funkcie

■ TD-C70210E/215E

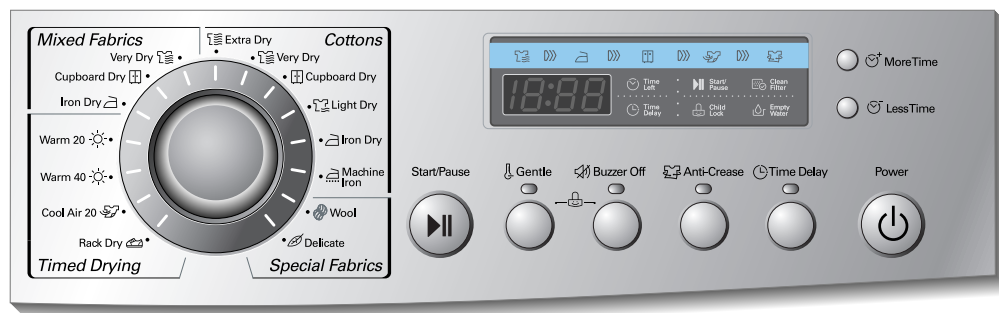



■ TD-C70212E/216E





- Gentle** ( Gentle)

Táto funkcia slúži na predĺženie času cyklu tým, že sa zníži teplota.
- Vypnutie zvukovej signalizácie** ( Buzzer Off)

Slúži na zapnutie alebo vypnutie zvukovej signalizácie. Po zapnutí a zvolení cyklu zaznie zvuková signalizácia keď stlačíte určité tlačidlo na panely. Ak nechcete počuť tento zvuk, zatlačte tlačidlo zvukovej signalizácie. Vtedy je signalizácia vypnutá.
- Protikrčivý program** ( Anti-Crease)

Program proti krčeniu slúži na zabránenie vzniku záhybov a pokrčení, ktoré vznikajú, keď bielizeň nie je vyložená promptne po ukončení sušiacieho cyklu. Pri tejto funkcii sa sušička opakovane spúšťa a zastavuje do konca cyklu. Ak sa dvierka otvoria počas protikrčivého programu je táto funkcia zručená. Ale ak sa dvierka otvoria počas normálnej prevádzky bez zvolenia protikrčivého programu, bude táto funkcia uložená v pamäti a spracovaná.
- Časové oneskorenie** ( Time Delay)

Funkciu časového oneskorenia môžete využiť na oneskorenie ukončenia sušiacieho cyklu. Maximálne časové oneskorenie je 19 hodín.



 1. Zapnite sušičku
 2. Zvoľte cyklus
 3. Nastavte hodinu časového oneskorenia
 4. Stlačte tlačidlo spustiť/pauza
- Viac času/Menej času** ( MoreTime /  LessTime)

Stlačte MORE TIME alebo LESS TIME, až kým nenastavíte požadovaný čas sušenia.

Poznámka

Tlačidlo pre zmenu času je dostupné len pri časovanom sušení.

Detská poistka ()

Pre bezpečnosť vašich detí stlačte súčasne tlačidlá  Gentle a  Buzzer Off asi na tri sekundy. Funkčnosť tejto funkcie si môžete overiť tak, že sa na LED okne sušičky zobrazí "  ".

Poznámka

Na vypnutie „Detskej zámky“ stlačte súčasne tlačidlá „Jemne“ a „Bzučiak“ aspoň na 3 sekundy.

S tarostlivosť o vašu sušičku

Aká dôležitá je starostlivosť a čistenie ~

Starostlivosť o vašu sušičku nie je vôbec zložitá. Všetko čo musíte spraviť je držať sa pokynov uvedených nižšie.

Čistite filter nečistôt

Vyčistite filter nečistôt po každom použití a skontrolujte ho pred každým použitím. Taktiež by mal byť vyčistený, ak sa rozsvieti kontrolka "Vyčistite filter" a zvukový signál zaznie počas prevádzky sušičky: Vyčistenie alebo vyprázdnenie filtra zníži trvanie sušenia a spotrebu energie a predĺži životnosť sušičky.

1. Otvorte dvierka.

2. Vytiahnite filter.

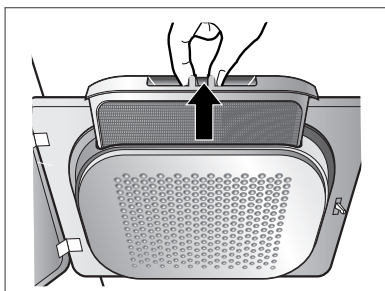

3. Vyčistite filter pomocou vysávača alebo opláchnutím pod prúdom vody.

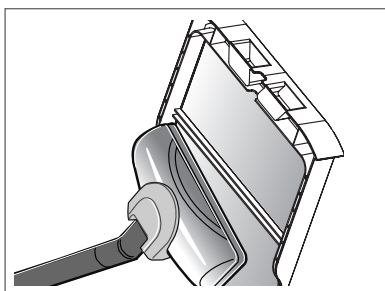

4. Vráťte filter späť.

- Zatlačte filter úplne, aby sa predišlo kontaktu s dvierkami.

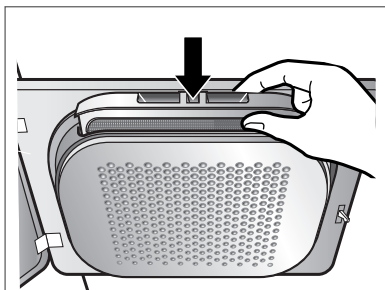

5. Zavrite dvierka.

Umyte mriežku filtra vo vlažnej, mydlovej vode. Dôkladne vysušte a vráťte späť.

Vyčistite filter nečistôt počas cyklu

Ak sa rozsvieti počas prevádzky kontrolka "Vyčistite filter", vyčistite ho okamžite.

1. Schladte sušičku a vykonajte spomenuté kroky.
2. Stlačte tlačidlo Spustiť/Pauza.

Vyprázdnite zásobník vody

Kondenzovaná voda sa zbiera v zásobníku vody. Zásobník vody by ste mali vyprázdniť po každom použití.

Nevyprázdnenie môže zapríčiniť neuspokojivý sušiaci výkon. Ak je zásobník plný rozsvieti sa kontrolka "Vyprázdni vodu" a zaznie zvukový signál počas prevádzky sušičky. V takomto prípade musí byť zásobník vyprázdnený za 1 hodinu.

1. Vytiahnite zásobník vody.

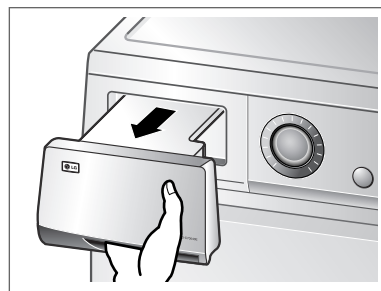

2. Vyprázdnite zásobník do výlevy.

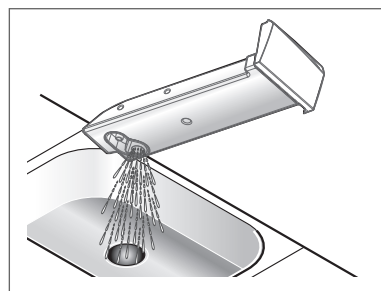

3. Zatlačte ho naspäť.

4. Stlačte tlačidlo "Spustenie/Pauza".

⚠ UPOZORNENIE

Kondenzovaná voda nie je vhodná na pitie alebo prípravu jedál.

S tarostlivosť o vašu sušičku

Kondenzátor

Kondenzátor je taktiež veľmi dôležitou časťou pre efektívne sušiaci výkon takže potrebuje od vás špeciálnu pozornosť. Je odporúčané, aby sa kondenzátor čistil tri alebo štyri krát do roka.

1. Otvorte kryt kondenzátora pomocou mince alebo plochého skrutkovača.

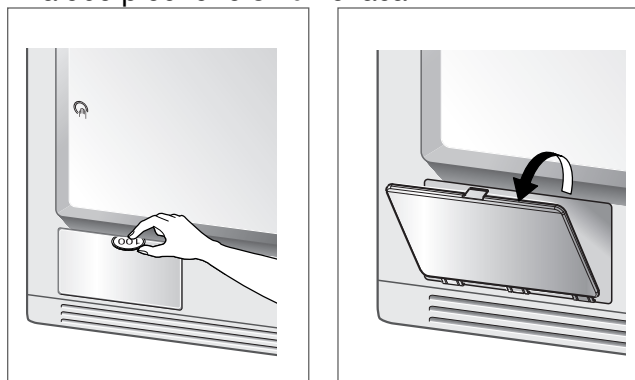

2. Otvorte tesniaci prvok otočením poistnej páčky.

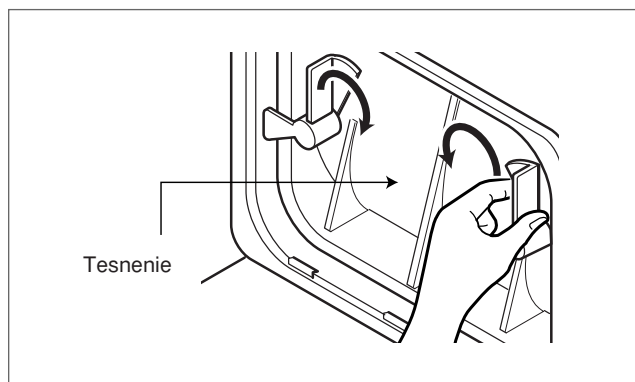

3. Uvoľnite obe poistné páčky otočením smerom k sebe.

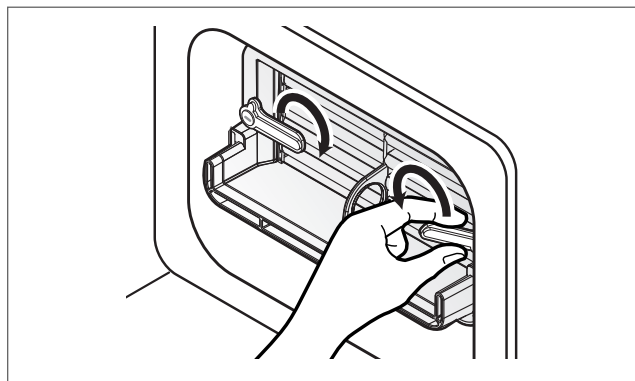

4. Vytiahnite kondenzátor von vložením prsta do otvoru v prednej časti kondenzátora. (Kondenzátor neťahajte nasilu.)

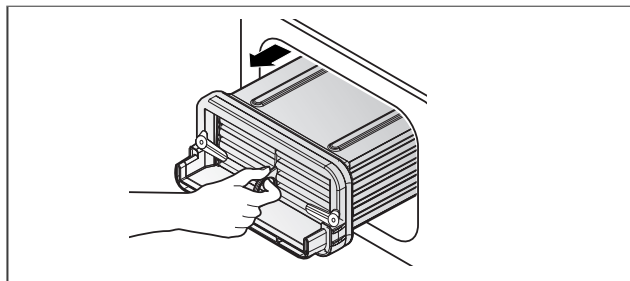

5. Vyčistite kondenzátor úplne pod tečúcou vodou.

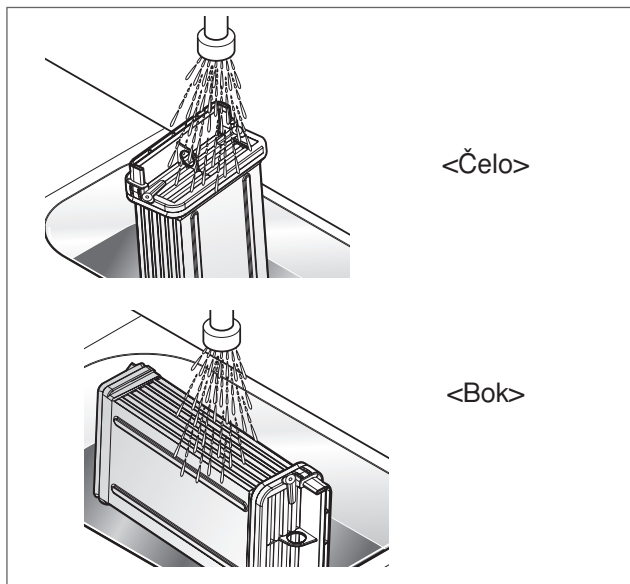

6. Všetko uzavrite v opačnom poradí ako otváranie.

⚠ UPOZORNENIE

- Používanie sušičky vtedy, keď je výmenník tepla zanešený prachom, môže poškodiť sušičku. Týmto tiež dochádza k zvýšenej spotrebe energie.
- Nepoužívajte ostré predmety na čistenie výmenníka tepla. Mohli by ste ho poškodiť a spôsobiť presakovanie.
- Nikdy nepoužívajte sušičku bez výmenníka tepla.

Starostlivosť o vašu sušičku

Predná mriežka ventilácie

Vysajte prednú mriežku ventilácie 3~4 razy do roka, aby sa zabezpečilo, že tam nie je nános nečistôt, ktorý spôsobuje nedostatočný prietok vzduchu pri nasávaní.

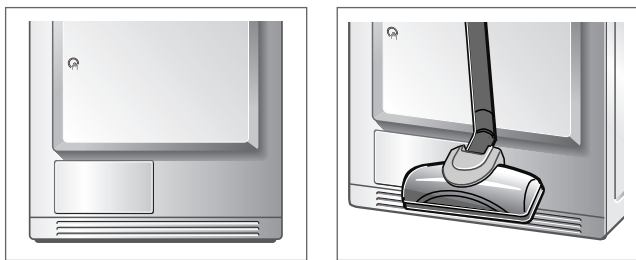

Odvod kondenzovanej vody

Obvykle je kondenzovaná voda odčerpávaná do zásobníka vody, kde sa zbiera všetka voda pokiaľ sa nevyprázdni.

Nemusí sa používať len zásobník, voda sa dá odvieť priamo do odtokovej hadice hlavne keď je sušička umiestnená na vrchu práčky.

S prípojnou súpravou na odvodovú hadicu môžete jednoducho zmeniť cestu vody a presmerovať vodu do drenážneho zariadenia. Prosím postupujte podľa nižšie uvedených krokov.

1. Odskrutkujte kryt.

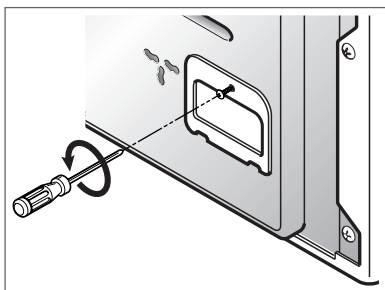

2. Vytiahnite prípojnú súpravu.

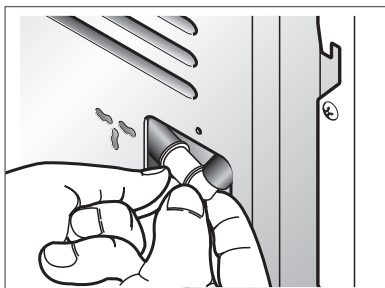

Snímač vlhkosti?

Toto zariadenie slúži na snímanie zostatkovej vlhkosti bielizne počas operácie, čo znamená, že musí byť vždy vyčistený. Hlavným dôvodom čistenia tejto súčiastky je odstránenie nános vodného kameňa na povrchu snímača. Utrite snímače vo vnútri bubna (Vid' obrázok).

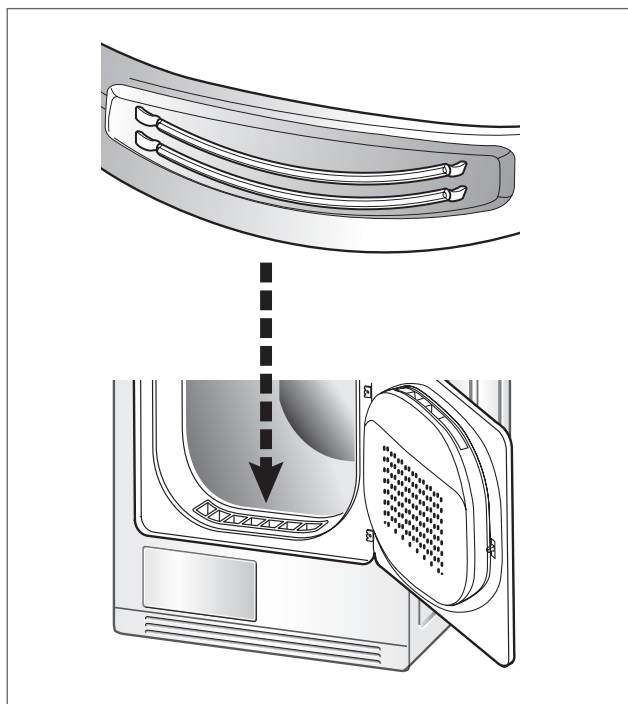

3. Oddel'te hadicu zo zásobníka vody od súpravy.

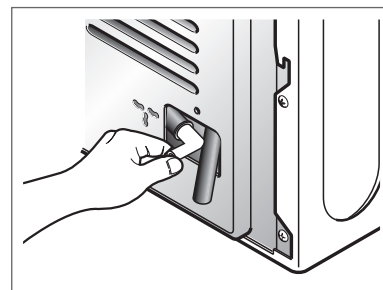

4. Pripojte k súprave odvodovú hadicu.

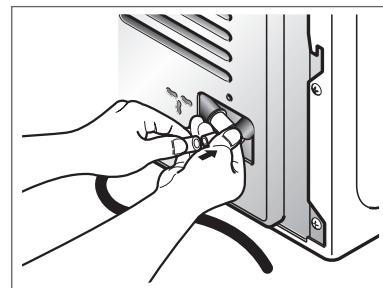

S tarostlivosť o vašu sušičku

Obrátenie dvierok

Dvierka sa môžu premontovať, aby vyhovovali vašim inštalačným podmienkam. Od výroby je pánt dvierok umiestnený na pravej strane.

⚠ Upozornenie!

1. Tento úkon môže spôsobiť poranenie vašich rúk takže musíte byť opatrný pri manipulácii s ostrými predmetmi ako otočný skrutkovač a drážkový skrutkovač.

2. Keď sú dvierka otočené, musí byť takisto premiestnená nálepka ruky na dverách.

Nepoužívajte strojový skrutkovač.

1. Ako prvý odskrutkujte spodný pánt dvierok a potom vrchný pánt. Potom dvierka položte na prikrývku, aby sa dvierka nepoškriabali.

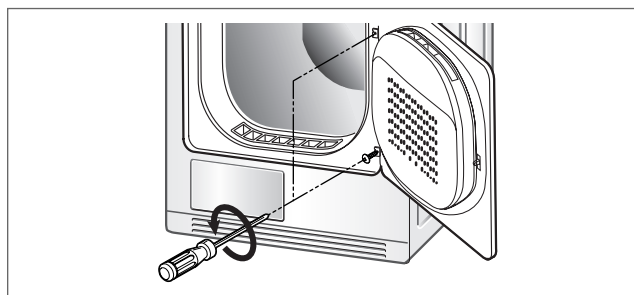

2. Odstráňte kryt zámku dvierok.

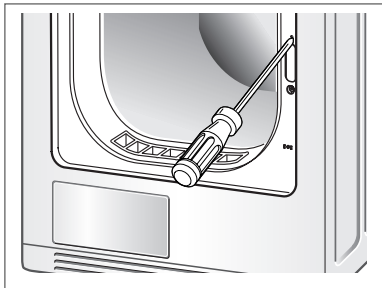

3. Odstráňte zámok dvierok a premiestnite ho tam, kde je umiestnený kryt zámku.

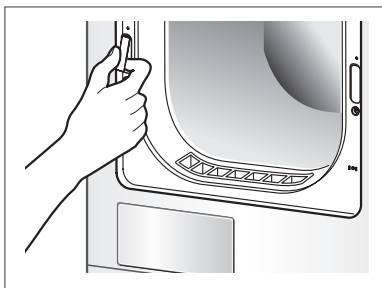

4. Odpojte oba kryty hrotou pántov.



5. Odskrutkujte oba pánty dvierok.

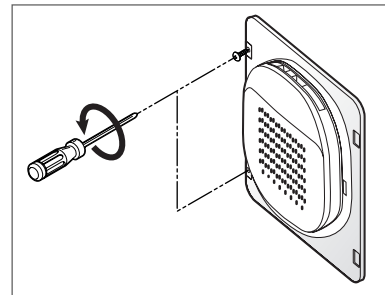

6. Preložte oba kryty hrotou pántov tam, kde sa nachádza pánt dvierok.

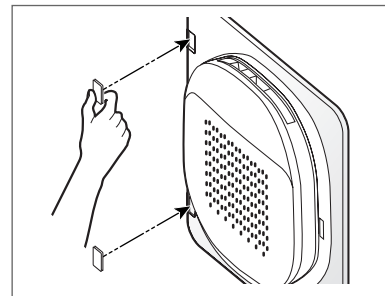

7. Premiestnite uzáver dvierok na opačnú stranu.

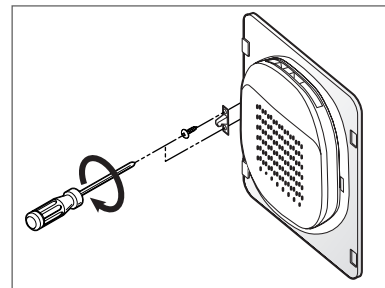

8. Naskrutkujte pánty dvierok.

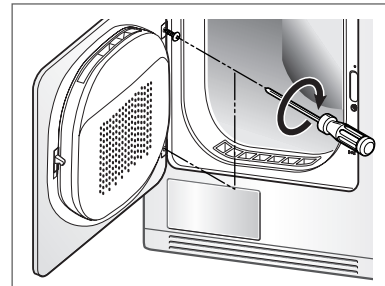

S tarostlivosť o vašu sušičku

Výmena žiarovky

Žiarovka môže byť veľmi horúca, keď sušička práve dokončila operáciu. Takže pred tým, ako budete meniť žiarovku sa ubezpečte, že vnútro bubna je vychladnuté.

1. Otvorte dvierka, vsuňte ruku do bubna a uchopte kryt žiarovky.



2. Držiac žiarovku jednou rukou, otáčajte ju v smere hodinových ručičiek s použitím miernej sily.

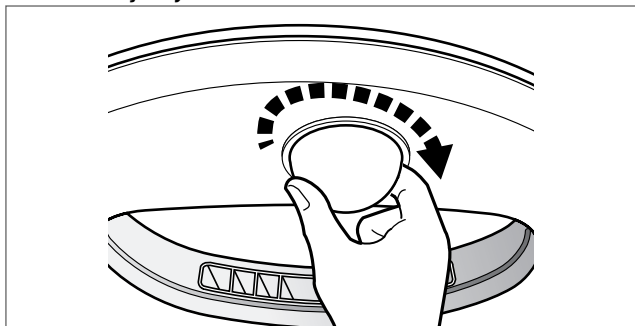

3. Oddelíte kryt žiarovky od puzdra objímky.

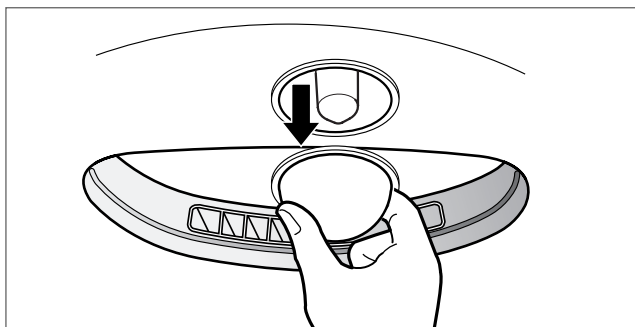

⚠ Upozornenie!

Prípojný kábel musí byť odpojený pred začatím práce, aby sa vyhlo nebezpečenstvu úrazu elektrickým prúdom.

4. Odstráňte súčasnú žiarovku otáčaním v proti smeru hodinových ručičiek. Dávajte pozor, aby vám nespadla.

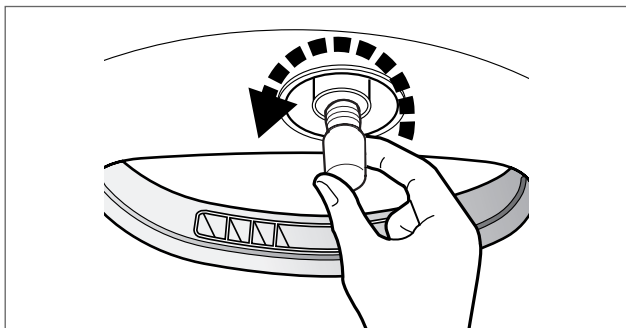

5. Naskrutkujte novú žiarovku v opačnom smere ako pri odskrutkovaní.

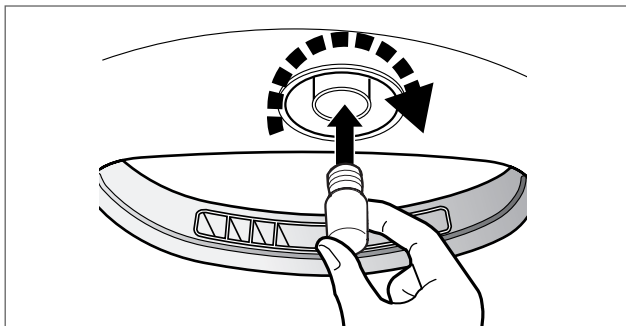

6. Pridržte kryt žiarovky rukou a miernou silou ho otáčajte v smere hodinových ručičiek, kým nezačujete zvuk kliknutia.

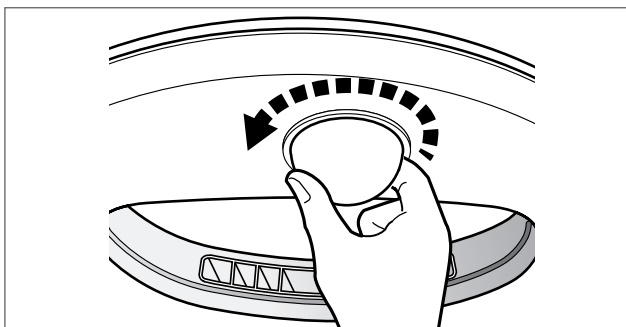

Pre tento úkon nepotrebuje žiadne špeciálne náradie. Všetky kroky môžu byť vykonané manuálne.

Dodatočné rady na rozumné využitie

Návod na sušenie

Kapacita na typ bielizne

Bavlna	7 kg
Miešané	3,5 kg
Vlna	1,5 kg
Jemne	1,5 kg

Vlnené veci

Suché vlnené veci vo "vlna" cykle. najprv sa uistite, že dodržiavate "symboly" uvedené na štítku textilnej starostlivosti. Vlna nie je úplne vysušená z programu tak neopakujte sušenie. Natiahnite vlnené veci do ich originálneho tvaru a sušte ich vo vodorovnej polohe.

Pletené a štrikované materiály

Niektoré pletené aštrikované materiály sa môžu zraziť, závisiac na ich kvalite.

Nekrčivé materiály a syntetické textilie

Nepreťažujte vašu sušičku. Vyberte nekrčivé materiály hneď ako sušička zastane, aby ste predišli zbytočnému krčeniu.

Detské šaty a župany

Vždy skontrolujte pokyny výrobcu.

Guma a umelé hmoty

Nesušte žiadne predmety vyrobené z alebo obsahujúce gumu alebo umelé hmoty, ako napríklad:

- Zástery, podbradníky a podložky na stoličky
- Závesy a obrusy
- rohožky

Sklenná vata

Nesušte predmety zo sklennej vaty vo vašej sušičke. Sklenné častice zanechané v sušičke by sa mohli dostať do vášho oblečenia pri ďalšom použití a dráždiť vašu pokožku.

Štítky starostlivosti o textíliu









Odevy majú ich vlastné štítky s pokynmi na pranie takže sa odporúča sušenie podľa týchto štítkov. A nie len to, bielizeň by mala byť triedená podľa veľkosti a typu textílie. Nepreťažujte sušičku, aby ste ušetrili energiu, čas a dosiahli čo najlepšie výsledky pri sušení.

Spotreba energie

Cottons Light dry 3,92 kWh

(Použitý testovací program podľa EN 61121,2005)

Nižšie su uvedene etikety s doporučeniami výrobcu.

Symbody	Pokyny
	Sušenie
	Bubnové sušenie
	Nekrčivá látka / odolné proti krčeniu
	Mierne / Jemné
	Nesušiť v sušičke
	Nesušiť
	Vysoké vyhrievanie
	Stredné vyhrievanie
	Nízke vyhrievanie
	Žiadne teplo / vzduch
	Sušenie na šnúre / sušenie zavesením
	Sušenie odkvapkaním
	Sušenie vo vodorovnej polohe
	V tieni

Dodatočné rady na rozumné využitie

Náhradné diely

Náhradné diely v prípade potreby sú poskytované v rámci podmienok záruky. Komponenty pokryté zárukou sú poskytované zdarma. Ak záruka uplynie, náhradné diely musia byť zakúpené v servisnom centre.

Likvidácia sušičky

Aj vy určite chcete, aby sa sušička zlikvidovala bezpečne, aby sa predišlo možnému poraneniu vašich detí. Dvierka a poklop a iné vyčnievajúce časti musia byť odstránené a prípojný kábel musí byť odrezaný, aby sa predišlo použitiu v budúcnosti. Potom sa môže sušička bezpečne zlikvidovať.

Spojenie so servisom

Ak sa vyskytne problém s vašou sušičkou, v prvom rade prejdite tabuľku riešenia problémov. V prípade, že neviete nájsť ten istý problém a neviete ho vyriešiť sami, spojte sa prosím so servisným centrom. Servisný pracovník sa vás opýta určité otázky, ako nasledovné:

1. Vaše meno, adresa a poštový kód.
2. Vaše telefónne číslo.
3. Popis problému.
4. Číslo modelu a sériové číslo vašej sušičky
5. Dátum zakúpenia

Príslušenstvo

Príslušenstvo aplikujte len pre nasledovné modely. (TD-C70210E/215E)

1. Odvodová hadica kondenzovania

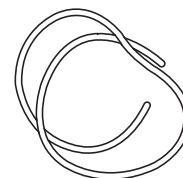

2. Držiak hadice

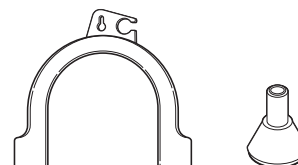

3. Sušiaci stojan

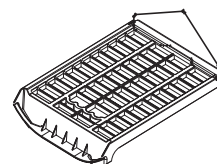

Spojovací diel

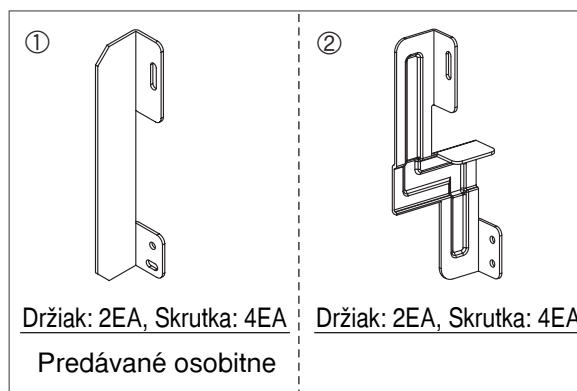

- Použitie spojovacieho dielu
 - obr. 1: veľkosť vrchnej steny práčky 550
 - obr. 2: veľkosť vrchnej steny práčky 600

Ak je potrebné stohovanie, musíte postaviť sušičku na práčku LG. Aby ste to mohli urobiť, potrebujete osobitne zakúpený spojovací diel.

Riešenie problémov

Tipy na riešenie problémov

Aby ste ušetrili čas a peniaze, nasledovná strana vám pomôže zodpovedať otázky pred tým ako zavoláte servis.

Otázky	Čo treba spraviť
Sušička nepracuje	<ol style="list-style-type: none"> 1. Skontrolujte, či je sušička zapojená do prúdu. 2. Skontrolujte, či je stlačené tlačidlo "Spustiť". 3. Skontrolujte, či sú dvierka riadne uzavreté. 4. Skontrolujte, či nie je izbová teplota nižšia ako 5°C. 5. Skontrolujte, či nie je vyskočená poistka alebo nie je vyskočený obvodový istič a vymeňte ich. (Upozornenie: elektrické sušičky vo všeobecnosti používajú dve poistky alebo dva ističe) Po vyprázdnení zásobníka a vyčistení filtra počas prevádzky, musíte stlačiť spúšťač tlačidlo, potom sušička opätovne funguje.
Sušenie trvá príliš dlho	<ol style="list-style-type: none"> 1. Filter by mal byť vyčistený po každej dávke. 2. Skontrolujte, či je zásobník vody vyprázdnený. 3. Skontrolujte čistotu kondenzátora. 4. Skontrolujte, či je zvolený správny program pre typ textílie. 5. Skontrolujte, či nie je zablokovaná mriežka ventilácie alebo zadné ventily sušičky. 6. Skontrolujte, či šaty nie sú "príliš mokré". 7. Skontrolujte, či je vybraný správny program. 8. Skontrolujte, či nie je sušička preťažaná.
Svetielkuje kontrolka "Vyčistiť filter"	<ol style="list-style-type: none"> 1. Skontrolujte, či je vyčistený filter. 2. Skontrolujte, či nie je upchatý kondenzátor.
Svetlo v bubne nesvieti	Skontrolujte, či vlákno žiarovky nie prepálené.
Šaty obsahujú veľa nečistôt	<ol style="list-style-type: none"> 1. Skontrolujte, či je filter nečistôt prázdny. 2. Skontrolujte, či sušička obsahuje len čisté veci. 3. Skontrolujte, či je bielizeň v bubne riadne roztriedená. 4. Skontrolujte, či nie je sušička preťažaná. 5. Skontrolujte, či sa vo vreckách bielizne nenachádza nejaký papier, servítka alebo podobný predmet.
Čas sušenia nie je rovnomerný	Čas sušenia na dávku sa mení podľa nastavenia vyhrievania, veľkosti dávky, typu textílií, mokrosti šiat a stavu filtra nečistôt.
Uniká voda	Skontrolujte, či dvierka a tesniaci kryt nie sú špinavé a poškodené.
Šaty sú pokrčené	Skontrolujte, či nie je sušička preťažaná. Vyskúšajte kratší čas sušenia a vyberte ešte keď obsahujú mierne množstvo vlhkosti.
Šaty sa zrazili	Aby ste predišlo zrážaniu, prosím podrobne dodržiavajte pokyny na užívanie a starostlivosť pre váš odev, pretože niektoré textílie sa po opraní prirodzene zrazia. Iné textílie môžu byť prané, ale pri sušení v sušičke sa zrazia.

Riešenie problémov

● Chybový mód

- dE : LED zobrazí " dE " v prípade, že sú otvorené dverka. Dverka musia byť zavreté a spúšťacie tlačidlo stlačené na opätovnú prevádzku.

Vysoká teplota a vysoká vlhkosť vzduchu stále pretrváva v zastavenej sušičke so sušiacim sa predmetom počas sušenia, ak sa sušička náhle zastaví z dôvodu výpadku prúdu alebo iných rozličných príčin, pokiaľ je sušenie stále nedokončené. Ponechanie sušičky trvalo v takom stave môže znížiť životnosť sušičky alebo môže mať zlý vplyv na hlavné elektrické súčiastky. Otvorte dvere, aby sa vysoká teplota a vysoká vlhkosť vzduchu vypustila von, ak sušička zastaví na dlhú dobu počas sušenia.

- EHE : Toto je indikácia na detekciu a informovanie o vysokej teplote a vysokej vlhkosti vzduchu vo vnútri sušičky, ak sušička zastane počas sušenia. V takomto prípade, použite opätovne sušičku po odventilovaní vzduchu vybratím všetkých predmetov a otvorením dverok na viac ako hodinu. (Spojte sa so servisným centrom, ak tento stav pretrváva aj po tom, čo ste nechali dverka otvorené dostatočnú dobu.)
- $ELE, tE 1, tE2, tE3, tE4, bE$: Ak sa chyba neustále vyskytuje, odpojte prívodný káble a zavolajte servisné centrum.

T echnické údaje

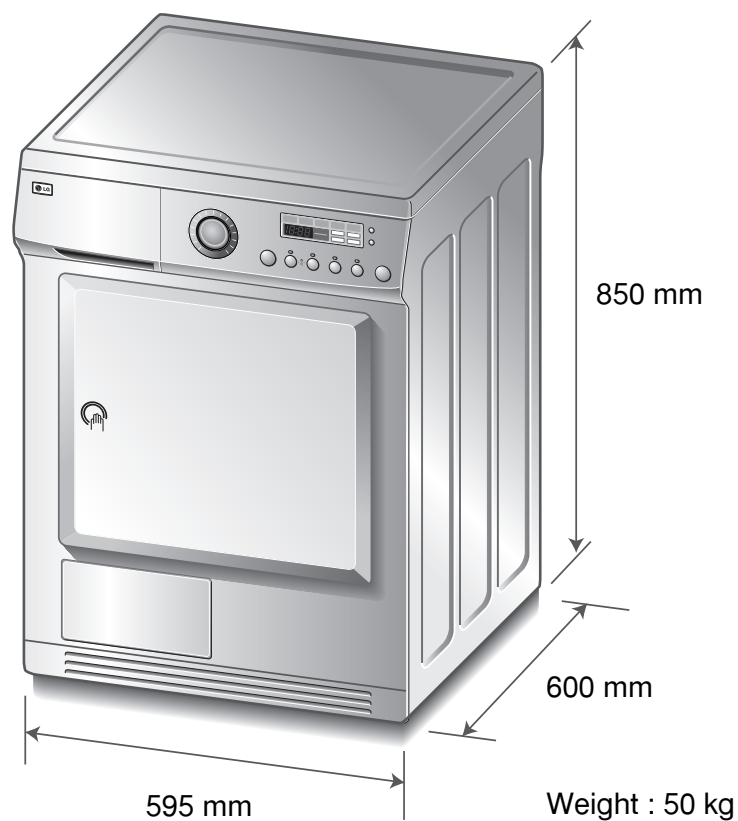

● Elektrické požiadavky

volty	Hertz	watty
230 V	50 Hz	2600

Skontrolujte výkonnostný štítok na sušičke, aby ste sa ubezpečili, že sušička má správny menovitý výkon.

● Požiadavky na ventiláciu

Výklenok alebo pod pracovnou doskou	Prístenok
Zabezpečiť prietok vzduchu 112 cu. ft./min cez sušičku	Dvere prístenku musia mať 2 (mriežkové) otvory, každý minimálne 387 cm ² , umiestnené 8 cm od spodnej časti a vrchnej časti dvier.

* Tento prístroj je určený len pre domáce použitie.

Likvidácia vášho starého prístroja

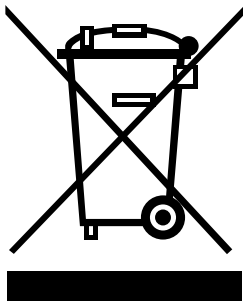

1. Keď sa na produkte nachádza tento symbol prečiarknutej smetnej nádoby s kolieskami, znamená to, že daný produkt vyhovuje európskej Smernici č. 2002/96/EC.
2. Všetky elektrické a elektronické produkty by mali byť zlikvidované oddelene od komunálneho odpadu prostredníctvom na to určených zberných zariadení, ktoré boli ustanovené vládou alebo orgánmi miestnej správy.
3. Správnou likvidáciou starých zariadení pomôžete predchádzať potenciálnym negatívnym následkom pre prostredie a ľudské zdravie.
4. Podrobnejšie informácie o likvidácii starých zariadení nájdete na miestnom úrade, v službe na likvidáciu odpadu alebo u predajcu, kde ste tento produkt zakúpili.

■ Čo nepokrýva.

Servisné cesty do vášho domu za účelom inštruktáže o výrobku.

Ak je výrobok pripojený na akékoľvek iné napätie ako je vyznačené na výkonnostnom štítku.

Ak je porucha spôsobená náhodne, nedbanlivosťou, nesprávnym použitím alebo vyššou mocou.

Ak je porucha spôsobená príčinami vynímajúc bežné domáce využitie alebo použitie v súlade s návodom vlastníka.

Ak je chyba spôsobená domácimi zvieratami, napríklad potkanmi alebo švábmi, atď.. Hluk alebo vibrácie sú považované za bežné, napríklad, zvuk odtekajúcej vody, zvuk rotácie alebo varovné signály.

Opravenie inštalácie, nivelácia výrobku, nastavenie odtoku.

Bežná údržba doporučená návodom vlastníka.

Odstraňovanie cudzích predmetov /látok zo zariadenia vrátane čerpadla a filtra prírodnej hadice, napríklad piesok, klince, drôty z podprseniek a gombíkov, atď..

Výmena poistiek v alebo oprava elektroinštalácie alebo oprava domovej kanalizácie.

Oprava neautorizovaných opráv.

Náhodná alebo následná škoda na súkromnom majetku spôsobená možnými chybami tohto zariadenia.

Ak je tento výrobok používaný na komerčné účely, potom nepodlieha záruke.

(Napríklad: Verejné miesta ako verejné toalety, nájomný dom, tréningové centrum, ubytovňa)

Ak je výrobok inštalovaný mimo bežnej servisnej oblasti, akékoľvek náklady na prepravu spojené s opravou výrobkov alebo výmenou vadnej súčiastky, budú nesené vlastníkom.

Memo

Memo
