



LG

Life's Good

دفتريچه راهنمای ماشين ظرفشويی

لطفاً پيش از استفاده از ماشين ظرفشويی اين دفتريچه راهنما را به دقت مطالعه کنید. آن را برای استفاده ی بعدی نگهداريد.



LG Dishwasher
Quick Start Guide

D1455W(L,M,T,B,C,D,A)F(B,U)
D1454W(L,M,T,B,C,D,A)F(B,U)
D1465W(L,M,T,B,C,D,A)F(B,U)
D1464W(L,M,T,B,C,D,A)F(B,U)
DW-TS610W / DW-TS610T / DW-TS610S
DW-TS605W / DW-TS605T

۳	نکات ایمنی و هشدارها
۵	دستورالعمل های نصب
۹	نام قطعات
۱۰	عملکرد دکمه های کنترل
۱۵	پیش از استفاده از دستگاه برای نخستین بار
۱۷	اطلاعاتی پیرامون آزمایش انرژی
۱۸	نحوه ی استفاده و عملکرد
۲۶	ترتیب عملکرد
۲۷	برنامه
۲۸	دستورالعمل های نگهداری
۲۹	راهنمای عیب یابی
۳۳	مشخصات فنی

دستورالعمل های مهم ایمنی

هشدارها - هنگام استفاده از ماشین ظرفشویی به موارد احتیاطی از جمله نکات زیر توجه داشته باشید.

- لطفا پیش از استفاده از ماشین ظرفشویی برای نخستین بار، این دفترچه راهنما را به دقت مطالعه کنید.
 - این دفترچه حاوی نکات مهمی پیرامون نصب، استفاده و نگهداری از ماشین ظرفشویی تان است.
 - کارخانه در قبال عیوبی که حاصل از غفلت از این نکات و دستورالعمل های ایمنی باشد، مسئول نیست.
 - این ماشین ظرفشویی برای استفاده خانگی عادی طراحی شده است.
 - استفاده از ماشین ظرفشویی برای کاربرد تجاری و یا سایر موارد مجاز نیست.
 - افراد ناتوان و یا افراد نوجوان بدون نظارت افراد بزرگسال نباید از این دستگاه استفاده کنند.
 - دستگاه را بلافاصله پس از تحویل از نظر سلامتی شکل ظاهری بررسی کنید. در صورت آسیب دیدگی محصول مراتب را بدون تاخیر به فروشنده اطلاع دهید.
 - این دستگاه جهت مصارف خانگی و موارد کاربردی مشابه مانند زیر است:
 - محیط فروشگاه، اداری و سایر محیط های کاری
 - خانه های روستایی
 - خدمه هتل ها، متل ها و مواردی از این قبیل
 - محیط های خوابگاهی
 - برای استفاده تجاری توصیه نمی شود (مثال: اماکن عمومی نظیر رستوران، مراکز آموزشی، خوابگاهی) در صورتی که دستگاه خارج از محل سرویس عادی نصب شود، هزینه حمل از جمله تعمیر یا تعویض قطعات معیوب به عهده صاحب کالا است.
- در هنگام نصب**
- اتصالات برقی باید مطابق برچسب باشند.
 - ایمنی برقی فقط زمانی قطعی است که سیستم اتصال زمین منزل تان مطابق مقررات برق منطقه ای باشد. (استفاده از سیم سیار مجاز نیست.)
 - در صورتی که دمای آب از ۶۵ درجه سانتی گراد فراتر رود، تنظیمات گرم کن آب را بررسی و تنظیم کنید. اگر دمای آب داغ پایین تر از ۶۵ درجه سانتی گراد نرود، ماشین ظرفشویی را باید به آب سرد متصل نمود.
 - در صورت آسیب سیم برق، به منظور پیشگیری از خطر باید توسط مرکز خدمات یا افراد متخصص واجد شرایط تعویض شود.
- برای ایمنی کودک**
- به منظور پیشگیری از تغییر تنظیمات توسط کودک، با فشار دکمه Child Lock می توانید دکمه ها را قفل کنید.
 - مواد شوینده و براق کننده را دور از دسترس کودکان نگهدارید.
 - اجازه کار با ماشین ظرفشویی را به کودکان ندهید.
 - افراد نوجوان باید همواره تحت نظارت افراد بزرگسال با ماشین ظرفشویی کار کنند.
- تمام باتری ها (نصب یا ضمیمه شده)**
- نباید در برابر حرارت بیش از حد نظیر نور آفتاب یا موارد مشابه قرار گیرد.

هدارها و نکات ایمنی

⚠️ اخطار

پیرامون سیم برق

توصیه می شود همواره لوازم برقی را به یک پریز اختصاصی متصل کنید؛ یعنی این که پریز برق فقط به یک دستگاه اختصاص داشته و از به کار بردن انشعاب و سه راهی خودداری نمایید. به صفحه مشخصات فنی این دقترچه راهنما مراجعه کنید. از اتصال چندین دو شاخه به پریز دیواری خودداری نمایید. چرا که اتصال چندین دو شاخه منجر به شل شدن یا خرابی پریز می شود. همچنین سیم های بلند و طولانی، سیم های خشک شده، ترک خورده یا آسیب دیده می توانند خطرناک باشند. هر یک از شرایط فوق ممکن است منجر به شوک الکتریکی یا آتش سوزی شود. هر چند وقت یک بار سیم وسایل برقی را بررسی و کنترل کنید و در صورت مشاهده ایراد وسیله برقی را از پریز بیرون کشیده و برای تعویض سیم با همان نوع اصلی با مرکز خدمات تماس بگیرید. سیم برق را از آسیب های فیزیکی یا مکانیکی نظیر تا شدن، پیچ خوردن، له شدن، ماندن لای در یا در زیر پا محافظت کنید. توجه خاصی به دو شاخه ها، پریزهای دیواری و محلی که سیم از آنجا عبور کرده است داشته باشید.

⚠️ اخطار

دستورالعمل هایی که باید در شرایط زیر رعایت کرد:

استفاده از این دستگاه توسط افراد (از جمله کودکان) ناتوان، دارای مشکلات ذهنی یا ناآگاه مجاز نیست مگر با نظارت افراد بزرگسال. مراقب کودکان باشید تا از دستگاه به عنوان وسیله بازی استفاده نکنند.

موارد زیر را به خاطر بسپارید

راهنمای اتصال زمین

این دستگاه باید مجهز به اتصال زمین باشد. در صورت بروز ایراد یا اتصالی، اتصال زمین خطر شوک الکتریکی را با کاهش قدرت جریان برق می کاهشد. این دستگاه مجهز به سیم دارای اتصال زمین و دو شاخه مخصوص اتصال زمین می باشد. این این دوشاخه را باید به پریز مناسبی که مطابق قوانین محلی نصب شده است، متصل کنید.

هشدار - اتصال نادرست دو شاخه مجهز به اتصال زمین منجر به خطر شوک الکتریکی می شود. در صورت داشتن تردید در مورد اتصال زمین دستگاه از متخصص برق یا مرکز خدمات مجاز کمک بگیرید. در صورتیکه پریز دیواری مناسب حال دوشاخه نیست، از ایجاد هرگونه تغییر در دوشاخه خودداری کرده و برای نصب پریز مناسب از یک متخصص برق کمک بگیرید.

معدوم نمودن وسایل قدیمی

۱. علامت سطل زباله چرخ دار و ضربدر بر روی آن به معنای آن است که محصول تحت پوشش قوانین European EC/2002/96 Directive است.
۲. تمامی لوازم برقی و الکترونیکی باید مسقل از زباله های عادی و مطابق قوانین شهرداری محل معدوم شوند.
۳. دفع وسایل قدیمی به روش صحیح به حفظ محیط زیست و سلامتی انسان کمک می کند.
۴. برای کسب اطلاعات بیشتر پیرامون معدوم کردن وسایل قدیمی با شهرداری محل، سازمان بازیافت و یا فروشگاههای که محصول را از آنجا خریداری کرده اید، تماس بگیرید.

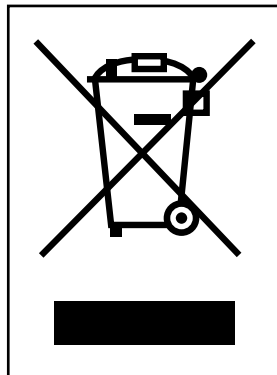

⚠ هشدار

نصب امور برقی / لوله کشی این دستگاه باید توسط متخصص برق / لوله کش یا فرد واجد شرایط صورت گیرد.

مرحله ۱:

آماده نمودن روزنه کابینت

- ۱ این دستگاه ظرفشویی برای قرارگیری مطابق شکل زیر طراحی شده است.
- ۲ برای اتصال آسان به لوله آب و فاضلاب، محلی در نزدیکی سینک ظرفشویی را انتخاب کنید.
- ۳ برای تخلیه مناسب آب، ماشین ظرفشویی نباید در فاصله بیش از ۳ متر نصب شده باشد.
- ۴ اگر ماشین ظرفشویی در کنج نصب شده است، حداقل باید ۵ سانتی متر فضا بین ماشین ظرفشویی و کابینت یا دیوار مجاور ایجاد شود.

مرحله ۲:

آماده سازی برای سیم کشی

⚠️ احتیاط

به منظور ایمنی، قبل از نصب فیوز منزل را باز کنید. از به کار بردن سیم سیار یا سه راهی خودداری کنید. سیم کشی و اتصال زمین باید مطابق با قوانین محلی باشد.

- ۱ شرایط برق دستگاه از لحاظ ولتاژ و هرتز باید مطابق آنچه که در دفترچه راهنما ذکر شده است باشد و همچنین باید دستگاه دارای پریز مستقل و مجهز به اتصال زمین باشد. پریز باید مجهز به فیوز ۱۵ آمپر یا فیوز تاخیر زمانی باشد. سیم کشی باید دارای دو سیم و اتصال زمین باشد.
- ۲ دوشاخه باید در دسترس و در فاصله ۲/۱ متری از پهلو ماشین ظرفشویی باشد. از قرار گرفتن ماشین ظرفشویی در جلوی پریز خودداری کنید. (به شکل ۷ مراجعه شود).
- ۳ دوشاخه باید دارای اتصال زمین صحیح و مناسب باشد در صورت داشتن تردید از متخصص برق کمک بخواهید. از اتصال دوشاخه سایر دستگاه ها به پریز ماشین ظرفشویی خودداری کنید.

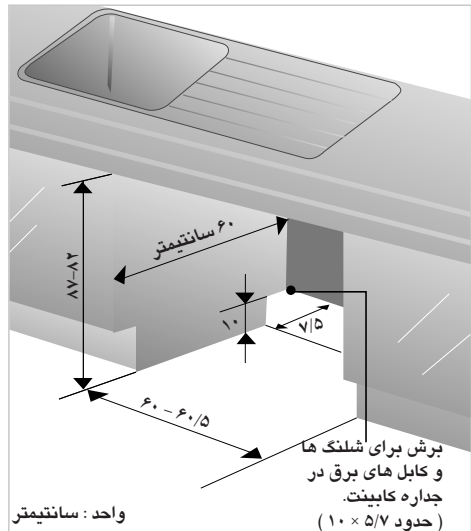

ولتاژ خطرناک

برای مشخص کردن خطرات ناشی از ولتاژهای خطرناک.

5036

توجه - در صورت وجود علامت خطر باید قوانین مربوط به ISO 3864 اعمال شود.



چوب خام (فاقد پوشش رنگی) اطراف ماشین ظرفشویی باید با رنگ ضد آب یا درزگیر پوشانیده شود تا باد نکند.

مرحله ۳:

آماده کردن ماشین ظرفشویی برای نصب

۱ ماشین ظرفشویی را به پشت بخوابانید.

۲ مطابق شکل زیر پایه ها را تنظیم و به ارتفاع دلخواه برسانید.

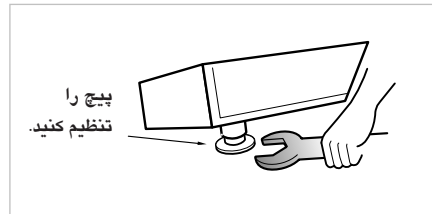

۳ جهت کاهش سر و صدا، نوار را به کف دستگاه بچسبانید.

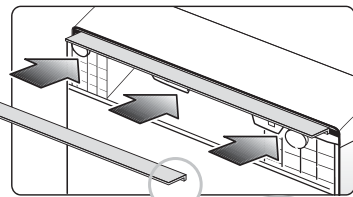
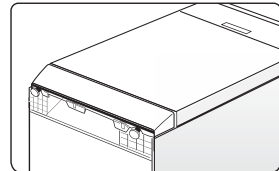

روکش نوار چسب را جدا کرده و آن را به کف دستگاه بچسبانید تا پایه ها دیده نشوند در صورت نیاز گوشه ها را بچینید.

مرحله ۴:

نصب ماشین ظرفشویی در کابینت

۱ پیش از سر دادن ماشین ظرفشویی به داخل کابینت، با استفاده از یک متر تمامی طول های لازم و تنظیمات مربوط به تعادل را اندازه گیری کنید.

۲ ماشین ظرفشویی را به دقت به محل سر دهید. از این که شلنگ تخلیه داخل کابینت کشیده نشده یا تا نشده باشد اطمینان حاصل کنید.

⚠ هشدار

در صورتی که ارتفاع کابینت کمتر از ۸۵ سانتی متر باشد، شما باید ۲ پیچ مربوط به صفحه فوقانی را باز کرده و آن را بردارید.

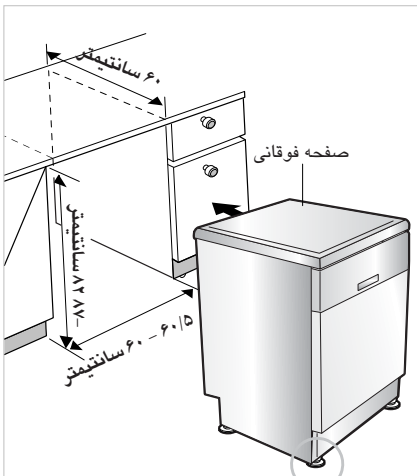

قسمت پایین نوار باید با زمین مماس باشد.

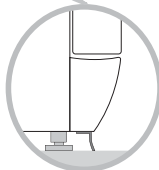

مرحله ۵:

وقتی شلنگ تخلیه به لوله شاغولی مستقل متصل شده باشد، لازم است که اتصال محفوظ از هوا ایجاد شود. به شکل ب مراجعه شود

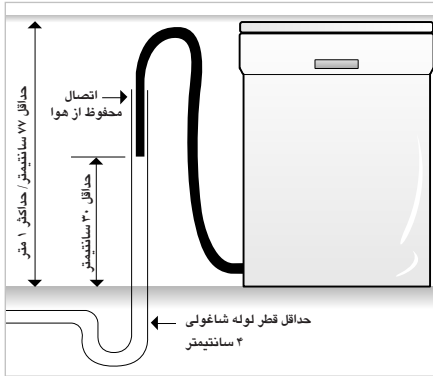

شکل ب: اتصال تخلیه - لوله شاغولی

اتصال لوله تخلیه

۱ در صورتی که انتهای شلنگ در لوله تخلیه سفت نمی شود، از یک رباط لاستیکی (تعبیه نشده) که نسبت به حرارت و مواد شوینده مقاوم باشد استفاده کنید.

۲ این رباط را باید از فروشگاه های مربوط به لوله و اتصالات خریداری نمایید.

۳ در شکل الف و ب دو نوع اتصال نشان داده است.

تویی به شکل "S" باید کاملاً تمیز و عاری از هرگونه انسداد باشد البته اگر چنانچه از این نوع تخلیه استفاده می کنید. برای پیشگیری از خروج بوی بد، یکی از روشهای زیر را مورد استفاده قرار دهید:

■ وقتی شلنگ تخلیه به زانویی "S" سینک یا فاضلاب متصل شده باشد، شلنگ باید به زیر صفحه بسته و ثابت شود.

طویل نمودن شلنگ تخلیه

شلنگ تخلیه را مطابق شکل زیر بلند کنید.

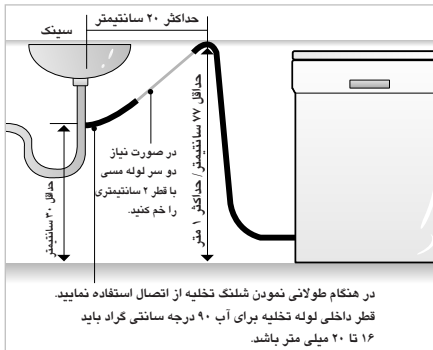

در هنگام طولانی نمودن شلنگ تخلیه از اتصال استفاده نمایید. قطر داخلی لوله تخلیه برای آب ۹۰ درجه سانتی گراد باید ۱۶ تا ۲۰ میلی متر باشد.

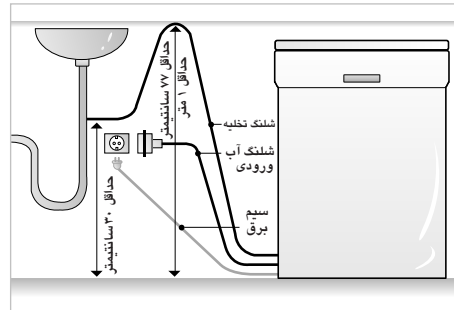

شکل الف

هشدار

هنگام اتصال یا بلند نمودن شلنگ تخلیه، از تا نشدن شلنگ تخلیه اطمینان حاصل کنید. خمیدگی ها باید دارای شعاع ۴۰ میلی متر باشند.

مرحله ۶:

نصب شلنگ آب

شلنگ آب را به شیر آب وصل کنید. (شکل A)

برخی مدل ها دارای یک شیر داخلی و شلنگ هستند. (شکل B)

پس از اتصال شلنگ به شیر آب، شیر آب را باز کنید تا جرم ها (کثیفی، شن و ماسه) ی داخل لوله خارج شوند. بگذارید آب داخل سطل تخلیه شود سپس دمای آب را بررسی کنید.

شلنگ را به شیر آب متصل کنید.

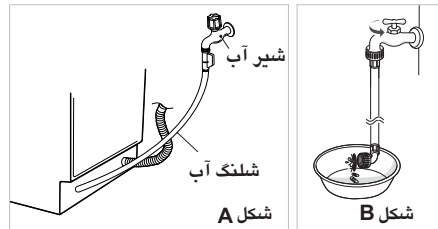

مرحله ۸:

نحوه تراز کردن ماشین ظرفشویی

پس از نصب ماشین ظرفشویی، چنانچه متوجه کمی چسبندگی در به ماشین ظرفشویی به هنگام باز کردن یا بسته شدن شدید، یعنی این که باید ماشین ظرفشویی را تراز کنید.

وضعیت ۱: چنانچه در به طرف راست تمایل دارد

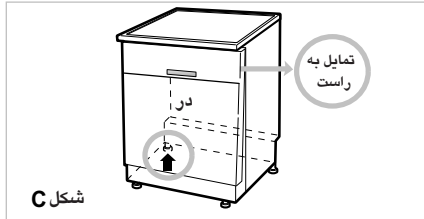

- چنانچه در به سمت راست تمایل دارد، به شکل C نگاه کنید و مراحل زیر را دنبال نمایید:
- ۱) پایه چپ طرف عقب ماشین ظرفشویی را در خلاف جهت حرکت عقربه های ساعت بچرخانید تا به ارتفاع لازم برسد.
- ۲) باز شدن در را بررسی کنید و در صورت نیاز مجدداً مرحله فوق را تکرار کنید تا باز و بسته شدن در عادی شود.
- زمانی که دستگاه به طور صحیح تراز شود دیگر نباید تمایل، چسبندگی در یا صدای فرسایش شنیده شود.

وضعیت ۲: در صورتی که در به طرف چپ تمایل داشته باشد

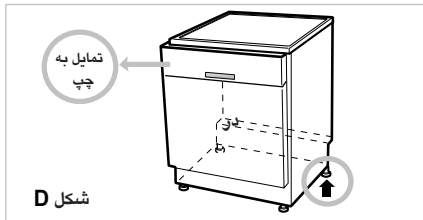

- اگر در به طرف چپ تمایل داشته باشد، به شکل D نگاه کنید و مراحل زیر را دنبال نمایید.
- ۱) باز شدن در را بررسی کنید در صورت داشتن چسبندگی یا وجود صدای غیرعادی
- ۲) باز شدن در را بررسی کنید در صورت نیاز به تنظیم مرحله فوق را تکرار کنید تا زمانی که باز و بسته شدن در عادی شود.
- وقتی که ماشین ظرفشویی تراز شود دیگر به طرف چپ تمایل نداشته و یا صدای شنیده نخواهد شد.

مرحله ۷:

بررسی نهایی و سرهم بندی

- شلنگ آب را که به لوله آب متصل شده است سفت کنید. سیم برق را به پریز دارای اتصال زمین متصل کرده و دستگاه را روشن کنید.
- پس از نصب و پیش از استفاده ماشین ظرفشویی برای نخستین بار، ما توصیه می کنیم که ماشین ظرفشویی را در حالت **Quick** قرار داده و یک بار آن را به کار بیندازید. در این مرحله از نبود مشکل یا نشستی آب اطمینان حاصل خواهید کرد. هنگام استفاده از ماشین ظرفشویی برای نخستین بار ممکن است صدای بلندی شنیده شود در صورت بروز چنین موردی ماشین ظرفشویی را خاموش و دوباره آن را روشن کنید.

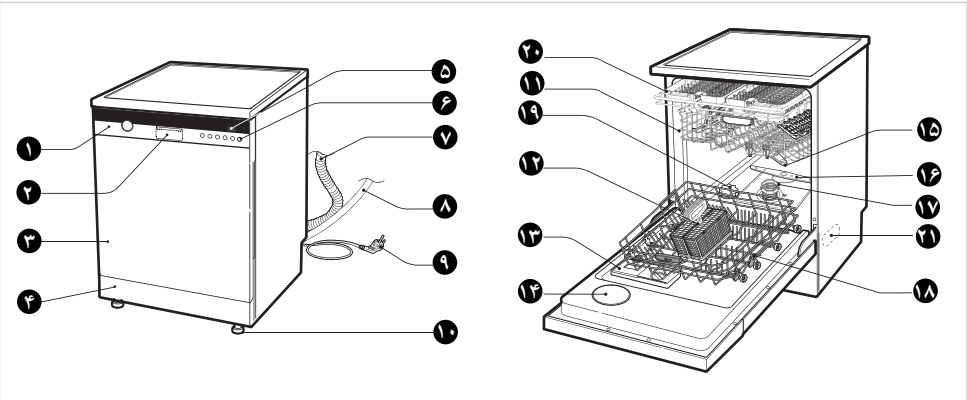

- | | |
|-------------------------|------------------------------|
| ۱. پانل دکمه ها | ۱۱. طبقه فوقانی |
| ۲. دستگیره در | ۱۲. قسمت قاشق و چنگال |
| ۳. قاب جلو | ۱۳. محل مواد شوینده و آب کشی |
| ۴. قاب تحتانی | ۱۴. درپوش منفذ |
| ۵. نمایشگر | ۱۵. بازوی آب پاش فوقانی |
| ۶. کلید روشن و خاموش | ۱۶. بازوی آب پاش تحتانی |
| ۷. شلنگ تخلیه | ۱۷. فیلتر |
| ۸. شلنگ آب ورودی | ۱۸. طبقه تحتانی |
| ۹. سیم برق | ۱۹. در ظرف نمک. |
| ۱۰. پایه ی تنظیم ارتفاع | ۲۰. سبید قاشق و چنگال |
| | ۲۱. نازل بخار |

متعلقات

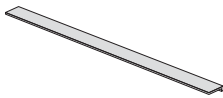

نوار لرزه گیر



قیف

نمای ظاهری و مشخصات فنی بدون اطلاع قبلی قابل تغییر است.

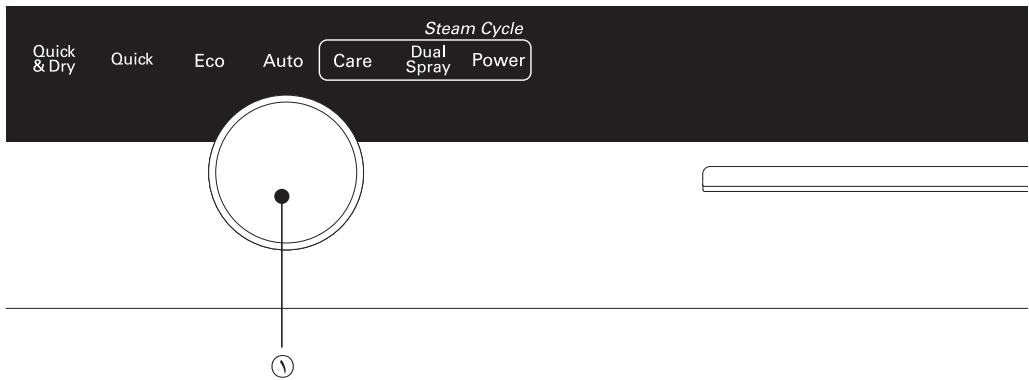
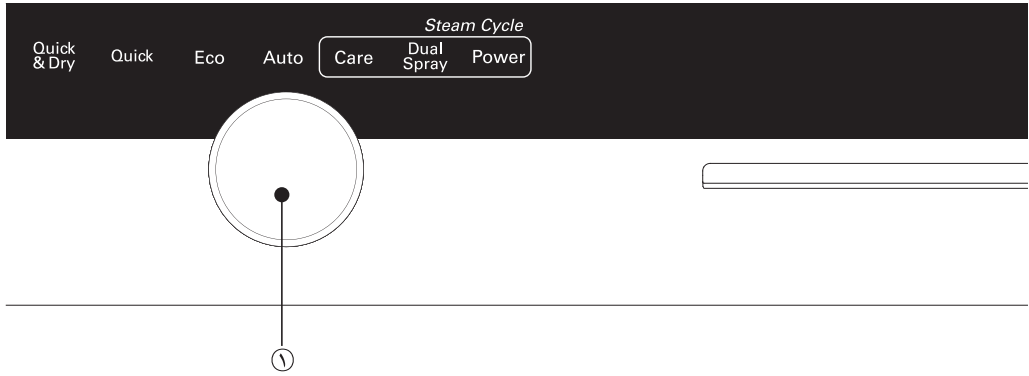

■ مدل : D1455W(L,M,T,B,C,D,A)F(B,U)

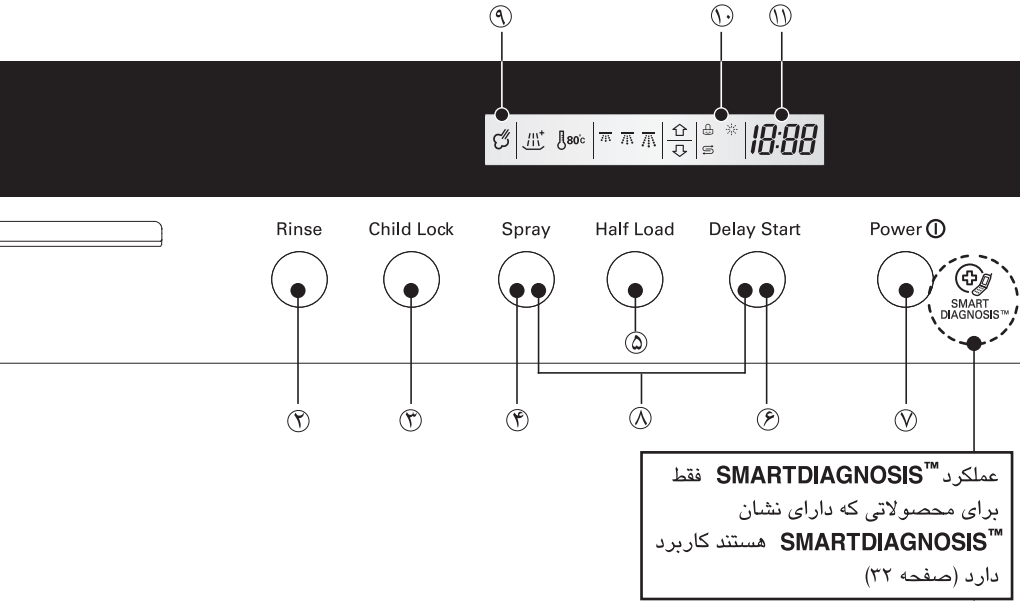

■ مدل : D1454W(L,M,T,B,C,D,A)F(B,U)

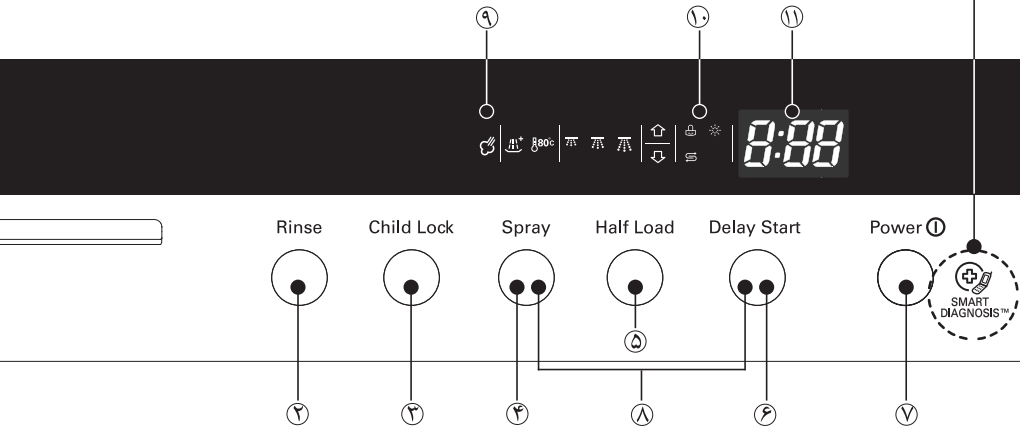

Quick
& Dry

Quick

Eco

Auto

Care

Dual
Spray

Power

Steam Cycle



Quick
& Dry

Quick

Eco

Auto

Care

Dual
Spray

Power

Steam Cycle



■ مدل : D1465W(L,M,T,B,C,D,A)F(B,U)
DW-TS610S/ DW-TS610T/ DW-TS610W

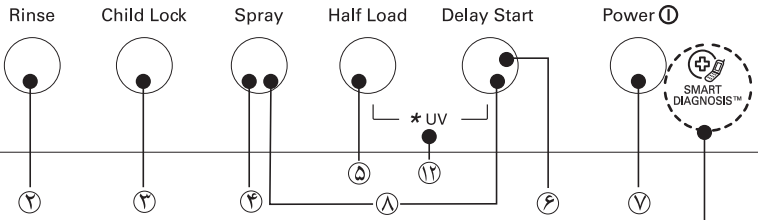
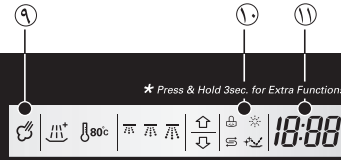

عملکرد SMARTDIAGNOSIS™ فقط
برای محصولات که دارای نشان
SMARTDIAGNOSIS™ هستند کاربرد
دارد (صفحه ۳۲)

■ مدل : D1464W(L,M,T,B,C,D,A)F(B,U)
DW-TS605T/ DW-TS605W

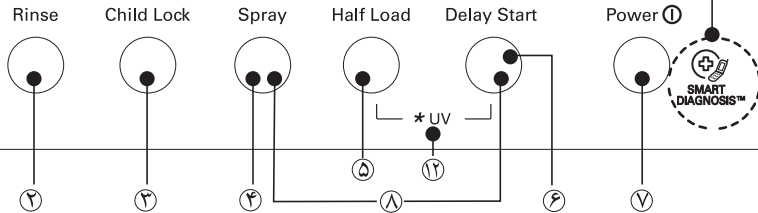
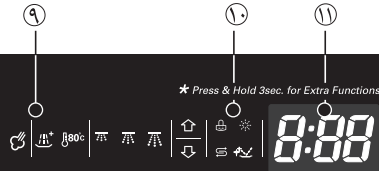

① برنامه

- هنگام انتخاب برنامه این دکمه را فشار دهید.

② آبکشی

- با فشار مجدد دکمه **Rinse** عملکرد حرارت، آبکشی اضافی، حرارت و آبکشی اضافی انتخاب می شود.
- اگر عملکرد **Extra Hot (80°C)** را انتخاب کنید، دمای کارکرد تا ۸۰ درجه سانتیگراد افزایش می یابد. (کم مصرف، خودکار، بخار ملایم، دو بار بخار، بخار قدرتمند)
- وقتی **Rinse+** را انتخاب کنید، دوره آبکشی اضافی اعمال می شود.

③ قفل کودک ()

- برای پیشگیری از تغییر تنظیمات، از دکمه های کنترل برای قفل یا آزاد کردن استفاده کنید.
- برای فعال شدن یا لغو قفل کودک، هنگامی که دستگاه در حال کار است دکمه **Child Lock** را فشار دهید.
- تمامی عملکردها به غیر از دکمه های **Child Lock** و **Power** غیر فعال می گردند.
- خاموش شدن دستگاه باعث غیر فعال شدن عملکرد فوق نمی گردد. شما باید پیش از به کار انداختن دستگاه قفل کودک را غیر فعال کنید.

④ افشانه (اسپری)

- با هر بار فشار دکمه **Spray** میزان فشار پاشیدن آب طبق توالی (Soft (, Medium (, Strong (تغییر می کند. (فقط بخار، دوبار بخار)

⑤ ظرفیت نیمه

- در صورت اندک بودن تعداد ظروف، برای صرفه جویی در مصرف انرژی فقط از سبب تحتانی یا فوقانی استفاده کنید.
- با هر بار فشار، فقط **Upper** یا فقط **Lower** انتخاب می شود.
- اگر این دکمه را انتخاب نکنید، مکاشین به طور متغیر کار خواهد کرد یعنی بازوی تحتانی و فوقانی به طور متناوب عمل خواهند کرد.

⑥ شروع با تاخیر

- برای تاخیر در شروع برنامه انتخابی تان، این دکمه را فشار دهید.
- با فشار این دکمه زمان تا ۱ ساعت افزایش می یابد.
- زمان تاخیر در شروع، از ۱ تا ۱۹ ساعت قابل تنظیم است.

⑦ Power

- برای کارکرد این دکمه را فشار دهید تا دستگاه روشن شود.
- پس از روشن شدن دستگاه، به منظور ایمنی و صرفه جویی به طور خودکار خاموش خواهد شد.
- در صورت بروز شرایط غیرعادی برای دستگاه، دستگاه به منظور ایمنی به طور خودکار خاموش خواهد شد.

⑧ روشن/خاموش شدن صدای بیپ

- ماشین ظرفشویی باید روشن شود.
- با فشار هم زمان دکمه **Spray** و **Delay start** عملکرد روشن/خاموش شدن صدای بیپ تنظیم می شود.

⑨ بخار ()

- وقتی برنامه **steam** انتخاب شود، چراغ **steam** روشن خواهد ماند.

⑩ علامت

- قفل کودک
- نمک مخصوص بریزید.
- مایع براق کننده بریزید.
- UV

⑪ زمان باقی مانده

- پیش از شروع، زمان اجرای برنامه انتخاب شده در صفحه نمایش نشان داده می شود.
- پس از شروع، صفحه نمایش زمان باقی مانده را نشان می دهد.
- اگر ماشین ظرفشویی دچار اشکال شود، نوع ایراد نشان داده می شود.
- "tE", "LE", "CE", "HE", "EI", "IE", "FE", "OE"
- اگر این حروف خط نمایان شوند، لطفاً به راهنمای عیب یابی در صفحه ۲۰ مراجعه کرده و دستورات را دنبال کنید.

⑫ UV

- اگر می خواهید ظروف تان را استریل کنید دکمه **Half Load** و **Delay Start** را فشار دهید.
- پس از برنامه خشک کن عمل استریل توسط لامپ UV انجام می شود.
- در این لحظه که **St** بر روی صفحه نمایش نمایان می شود.
- وقتی در ماشین ظرفشویی را باز می کنید لامپ UV خاموش می شود.
- هرگز بدون عینک مخصوص به طور مستقیم به این لامپ خیره نشوید.

تنظیم سختی آب

※ پیش از استفاده از ماشین ظرفشویی باید میزان سختی آب را بررسی کرده و میزان سیستم نرم کننده را تنظیم نمایید.

> میزان سختی آب <

°dH	°fH	°Clarke	mmol/l	°L
0-3	0-6	0-4	0-6	H1
4-6	7-11	5-8	0,7-1,1	H1
7-9	12-16	9-11	1,2-1,6	H2
10-12	17-21	12-15	1,7-2,1	H3
13-16	22-29	16-20	2,2-2,9	H4
17-21	30-37	21-26	3,0-3,7	H5
22-30	38-54	27-38	3,8-5,4	H6
31-50	55-89	39-62	5,5-8,9	H7

(* : میزان سیستم نرم کننده)

مرحله ۱. بررسی و یافتن میزان سختی آب

روش ۱

۱) بررسی میزان سختی آب

(شرکت آب منطقه در این خصوص می تواند شما را راهنمایی کند).

میزان سیستم نرم کننده آب را بر اساس میزان سختی آب تنظیم کنید.

به مرحله ۲ مراجعه شود.

روش ۲

۱) با استفاده از نوار آزمایش (تست) میزان سختی آب را بررسی نمایید. ()

۲) روند آزمایش

① مدت ۱ ثانیه تمامی نوار آزمایش را در آب فرو کنید. (نه در آب در حال جریان)

② آب اضافی روی نوار آزمایش را تکان دهید و مدت ۱ دقیقه صبر کنید.

رنگ سبز به قرمز - بنفش تغییر خواهد کرد.

③ تعداد خطوط قرمز - بنفش را بشمارید.

> میزان سختی آب <

تعداد مناطق (قرمز - بنفش)	دامنه سختی					کیفیت آب	میزان سیستم نرم کننده
	°d	°e	°f	mmol/l (Mg+Ca)	mg/l Ca		
Q	>7	>9	12,5>	1,3>	50>	نرم	1H, 0H
R	14 - 7	17,5 - 9	25 - 12,5	2,5 - 1,3	100 - 50	کمی سخت	3H, 2H
S	21 - 14	26 - 17,5	37 - 25	3,8 - 2,5	150 - 100	سخت	5H, 4H
T	21<	26<	37<	3,8<	150<	خیلی سخت	7H, 6H

1 °e = 14.25 mg/l CaCO₃

1 °f = 10 mg/l CaCO₃

1 °d = 10 mg/l CaO (=1,78°f) (=1,25°e)

۳) میزان سیستم نرم کننده ماشین ظرفشویی تان بر اساس میزان سختی آب تنظیم کنید. به مرحله ۲ مراجعه شود.

مرحله ۲. تنظیم سیستم نرم کننده آب ماشین ظرفشویی

با توجه به سختی آب منطقه، نرم کننده آب را تنظیم کنید. نرم کننده آب دارای ۸ درجه تنظیم است.

ماشین ظرفشویی در کارخانه برای میزان سختی آب H4 تنظیم شده است.

با استفاده از دکمه های روی پانل کنترل شما می توانید آن را بررسی و تغییر دهید.

۱. ابتدا از خاموش بودن ماشین ظرفشویی اطمینان حاصل کنید.

۲. دکمه های Half Load و Power را به طور همزمان فشار داده و نگه دارید.

۳. برای تغییر تنظیمات :

دکمه Half Load را فشار دهید و شکل مربوطه یک به یک تغییر می کند.

صفحه نمایش از H1 تا H7 تغییر خواهد کرد.

۴. به محض تنظیم صحیح میزان سختی، دکمه Delay Start را فشار دهید.

تنظیمات مربوط به سختی ذخیره می شود.

پیش از استفاده برای نخستین بار

مرحله ۳. پر کردن نمک

این مدل دارای نرم کننده آب جهت نرم کردن آب سخت است. برای استفاده صحیح لطفاً این موارد را به دقت مطالعه کنید.

برای حاصل شدن نتایج رضایت بخش از شستشو، ماشین ظرفشویی نیاز به نرم کننده آب دارد در غیر این صورت لکه های آب بر روی ظروف و قسمت داخلی لیوان ها باقی خواهد ماند. چنانچه آب شیر از لحاظ سختی از حد مجاز فراتر رود، باید که نرم شود (سختی آب گرفته شود). برای این منظور کافی است کمی نمک مخصوص به سختی گیر آب در ماشین ظرفشویی افزوده شود. میزان نمک مورد نیاز براساس میزان سختی آب شیر تنظیم می شود.

■ پر کردن نمک

پیش از استفاده از ماشین، ظرف نمک را باید پر کنید.

به محض پر کردن محفظه نمک باید بلافاصله برنامه **Quick** را اجرا کنید تا به منظور پیشگیری از خوردگی، نمک اضافی اطراف محفظه پاک شود.

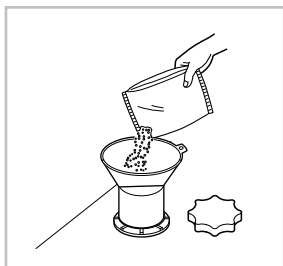

- سبب پائینی را در آورده و در محفظه نمک را در خلاف جهت حرکت عقربه های ساعت بچرخانید تا باز شود.
- پیش از استفاده از ماشین ظرفشویی برای نخستین بار محفظه نمک را پر کنید، برای این کار ۱/۵ کیلوگرم نمک و ۱ لیتر آب داخل محفظه بریزید.
- در غیر اینصورت در هنگام کار دستگاه، چراغ مربوط به پر کردن نمک روشن خواهد شد. برای سهولت در امر ریختن نمک از یک قیف استفاده کنید، از این که نمک مخصوص ماشین ظرفشویی است اطمینان حاصل کنید.
- پس از پر کردن نمک های ریخته شده در اطراف در را پاک کنید تا در خوب بسته شود.
- در محفظه نمک را خوب ببندید تا هیچ چیزی به داخل محفظه نفوذ نکند.

مرحله ۴. افزودن مواد براق کننده

■ پر کردن محفظه

برای پر کردن محفظه مواد براق کننده، در آن را در خلاف جهت حرکت عقربه های ساعت چرخانده و در آورید.

محفظه را تا آخرین حد از مواد براق کننده مرغوب پر کرده سپس در آن را قفل کنید.

در مرحله شستشوی نهایی مواد براق کننده به طور خودکار مصرف خواهند شد.

میزان استفاده از مواد براق کننده توسط کارخانه در هنگام نصب تنظیم شده است. چنانچه پس از شستشو متوجه لکه یا رد آب بر روی ظروف شیشه ای شدید شاید این تنظیمات نیاز به افزایش داشته باشند. برای این کار در محفظه را برداشته و فلش راهنما را به سطح بیشتری تنظیم کنید و سپس در را در محل قرار دهید. اگر در کف لیوان ها یا کف ماشین کف مشاهده کردید تنظیمات کمتری را انتخاب نمایید.



۳. کشوی فوقانی

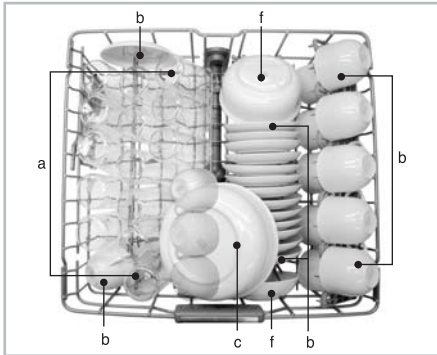

a	شیر	b	چای	c	گوشت
d	تخم مرغ	e	غلات	f	اسفناج
g	مارگارین				

۴. کشوی تحتانی

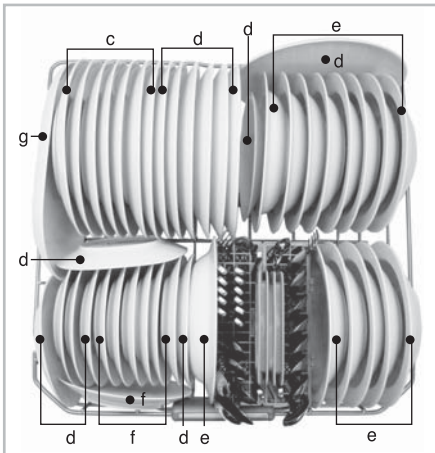

a	شیر	b	چای	c	گوشت
d	تخم مرغ	e	غلات	f	اسفناج
g	مارگارین				

قرارگیری وسایل مطابق با مشخصات استاندارد.

- ظرفیت: ۱۴ نفره
- برنامه قابل قیاس: Eco
- تنظیمات آب کشتی: ۴
- ماده پاک کننده: ریختن ۳۵ گرم در داخل محفظه
- سبب U قابل تنظیم باید در بالاترین موقعیت قرار گیرد.

۱. سبب قاشق و چنگال

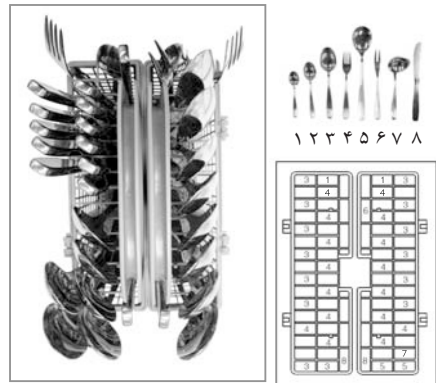

۲. کشوی قاشق و چنگال

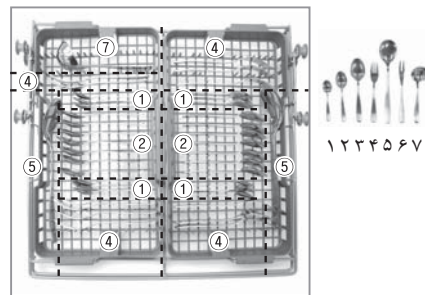

قرار دادن ظروف مصرف روزانه

۱. سبد قاشق و چنگال

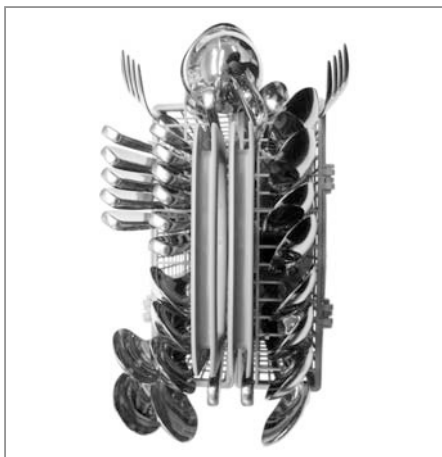

۲. کشوی قاشق و چنگال

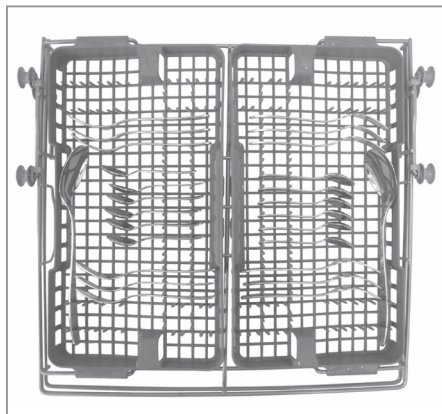

۳. سبد فوقانی



۴. سبد تحتانی

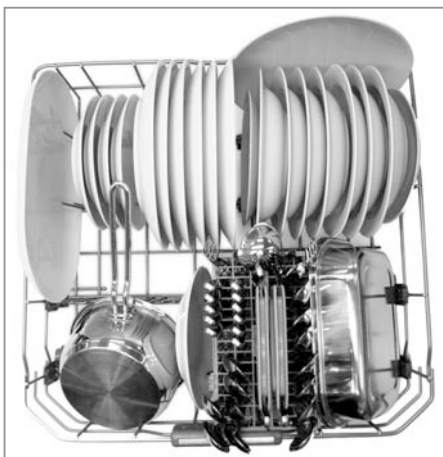

⚠️ **اخطار**

از قرار دادن قابلمه و ماهیتابه دسته پلاستیکی خودداری کنید.

۱. کشوی قاشق و چنگال

کشوی قاشق و چنگال مناسب ترین محل برای ظروف مسطح و ظروف ظروف آشپزی است.



دسته کاره، قاشق و چنگال باید بین دندانه ها قرار گیرد.

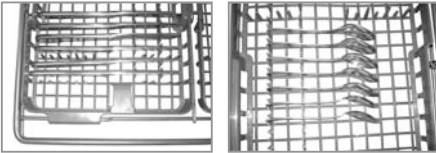

⚠ هشدار

هنگام قرار دادن و برداشتن اشیاء تیز مراقب باشید. به منظور کاهش خطر آسیب، چاقوها را رو به پایین قرار دهید.

■ سینی با ارتفاع قابل تنظیم

هر طرف سینی به منظور بالا و پایین رفتن مطابق با اندازه های مختلف ظروف یا قاشق و چنگال به طور مستقل قابل تنظیم است.

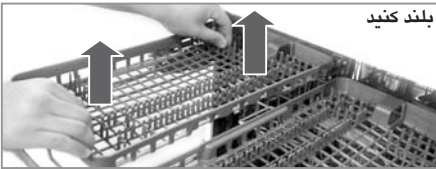

بلند کنید

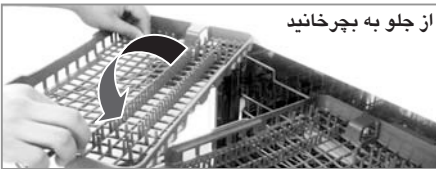

از جلو به بچرخانید

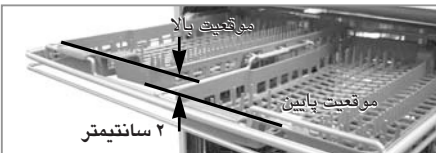

به منظور بهتر شدن شستشو، ماشین را مطابق راهنمای ارائه شده پر کنید.

■ قبل از قرار دادن ظروف در ماشین

- تکه های بزرگ غذا را پاک کنید، به خصوص قسمت های غیر قابل حل نظیر استخوان، دانه ها و غیره
- تکه غذاهای سوخته شده پیش از قرار دادن در ماشین باید خیس بخورند.

■ هنگام قرار دادن ظروف در ماشین

- دهانه تمامی ظروف باید رو به پایین باشد. (از این که آب داخل ظروف جمع نمی شود اطمینان حاصل کنید)
- ظروف گود باید به طور مورب قرار گیرند تا آب به راحتی تخلیه شده و همچنین به راحتی خشک شود.
- مطمئن شوید که ظروف به یکدیگر نچسبیده اند.

■ مراقب باشید که مسیر حرکت بازوهای آب پاش مسدود نشود.

■ ظروف پلاستیکی نباید همچون ظروف استیل یا سرامیک خشک شوند.

ظروف غیر قابل شستشو با ماشین

ترکیب آب داغ و مواد شوینده ممکن است به برخی از ظروف آسیب برساند، بنابراین این شستشو با ماشین در موارد زیر توصیه نمی شود.

- مس یا آلومینیوم
- ظروف نقره نقاشی شده یا ظروف مزین به طلا
- ظروف چوبی یا استخوانی
- ظروف آهنی یا غیر مقاوم در برابر زنگ
- ظروف پلاستیکی

به منظور افزایش فضای سبد تحتانی سبد قاشق و چنگال را می توان به دو نیم تقسیم کرد.

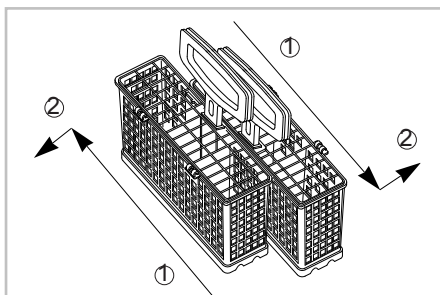

برای جدا کردن سبد را به دو جهت مخالف بکشید.

⚠ هشدار

جهت پیشگیری از آسیب، چاقو و سایر موارد نوک تیز را بر روی کشوی قاشق و چنگال قرار دهید. در صورتی که آنها را می خواهید در سبد بگذارید نوکشان باید رو به پایین باشد.

۳. سبد تحتانی

سبد تحتانی محل مناسبی برای قرار دادن ظروف غذا خوری، بشقاب، کاسه، ماهیتابه، قابلمه، درب قابلمه است.



بشقاب ها باید به طور عمود و رو به مرکز و قابلمه و ماهیتابه ها و ظروف گود باید به صورت وارونه قرار گیرند.

■ در آوردن کشوی قاشق و چنگال

چنانچه برای قرار دادن ظروف بزرگتر در سبد فوقانی به جای بیشتری نیاز داشتید می توانید کشوی قاشق و چنگال را در آورید.

! توجه

پیش از در آوردن کشو، قاشق و چنگال ها را بردارید.

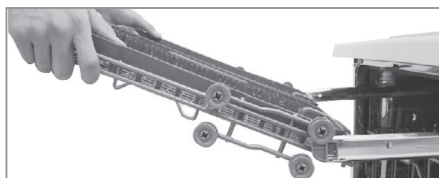

کشو را تا انتهای ریل ها بیرون کشیده و سپس قسمت جلوی کشو را بلند کنید تا بلبرینگ ها به انتهای ریل برسند. حالا کشو را به سمت جلو کشیده و از ریل خارج نمایید.

۲. سبد قاشق و چنگال

قاشق ها و چنگال ها را در حالی که دسته آنها به طرف پایین است در سبد قرار دهید.

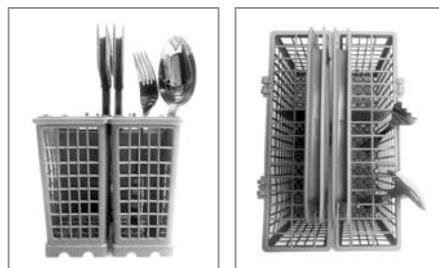

برای موارد بزرگتر چون ملاقه و کفگیر درپوش سبد را از لولا باز کنید. مراقب باشید گردش بازوهای آبپاش مسدود نشود.

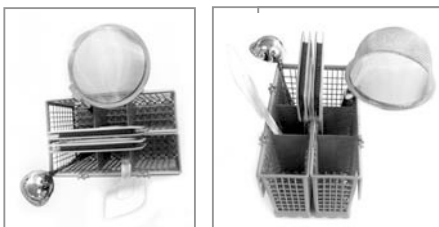

• مثال) قرار دادن بشقاب

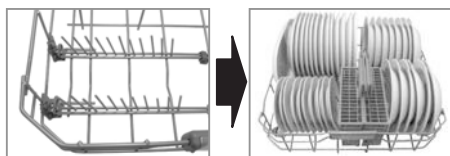

تمامی میله ها را به طرف بالا تا کنید.

• مثال) قرار دادن کاسه

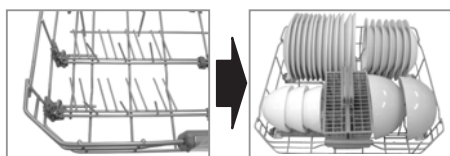

ردیف عقب میله ها را به طرف پایین تا کنید.

• مثال) قرار دادن قابلمه، ماهیتابه

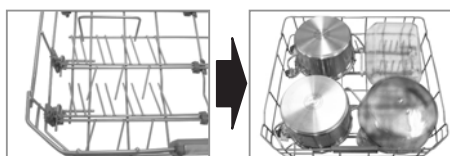

تمامی میله ها را به طرف پایین تا کنید.

۴. سبب فوقانی

بهتر است موارد ظریف نظیر پیشدستی، فنجان، لیوان و ظروف پلاستیکی مخصوص ماشین ظرفشویی را در اینجا قرار دهید.



بشقاب ها باید به طور عمود و پشت آنها به طرف جلوی سبب باشند. فنجان ها، لیوان ها و کاسه ها باید به طور وارونه قرار گرفته باشند.

مراقب باشید مسیر گردش بازوهای آب پاش مسدود نشود و همچنین مطمئن شوید که ظروف بزرگ مانع از باز شدن در محفظه ماده شوینده نیستند.



برای قرارگیری آسان تر ظروف بزرگ، میله های ردیف جلو قابل تا شدن هستند.

■ نحوه تا کردن

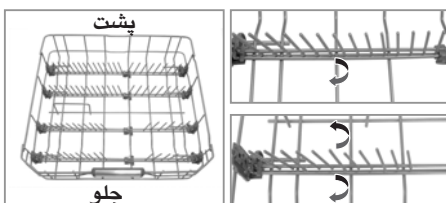
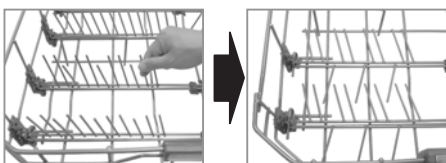
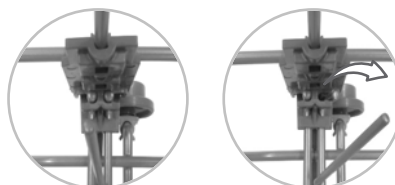

ردیف های جلو از یک جفت میله تشکیل شده اند. هر جفت را می توان به طور مستقل تا کرد تا ظروف بزرگ به خصوص کاسه ها جای گیرند. برای ایجاد فضا بین دو ردیف میله ها، ردیف عقب را تا کنید.

برای قرار دادن ماهیتابه ها میله های ردیف پشت را تا کنید.

مراقب باشید که حرکت گردشی بازوهای آبپاش زیر طبقه فوقانی مسدود نشود.

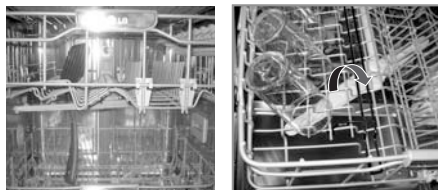

به منظور آسانتر شدن قرارگیری لیوان های بزرگتر میله های سمت چپ را بخوابانید.

نحوه تا کردن

- چرخاندن میله ها
- بلند کردن میله ها



لیوان های بلند را می توان بدون ایجاد مزاحمت میله های پایین آورده شده، در سبد قرار داد.



سبد فنجان را می توان تا کرد تا ظروف سفالی بزرگ را در آن قرار داد.

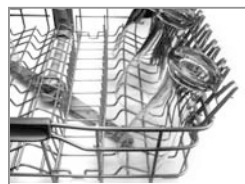

تنظیم سبد فوقانی

هنگامی که لیوان های بلند یا ظروف سفالی بلندی را می خواهید در دستگاه قرار دهید، ارتفاع کشوی فوقانی را می توان تنظیم نمود.

• پایین تر بردن کشوی فوقانی

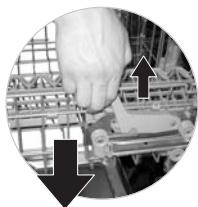

اهرم دو طرف کشو را بالا بکشید.

• بالاتر بردن کشوی فوقانی



کشو را به طرف بالا بلند کنید.

وقتی که کشوی فوقانی پایین تر می رود ارتفاع حدود ۴۵ میلی متر افزایش می یابد.

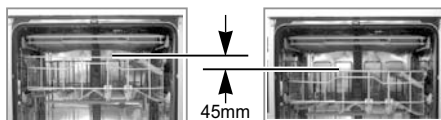

پس از تنظیم ارتفاع کشو، ببینید آیا بازوها آزادانه گردش می کنند.

⚠ هشدار

پیش از تنظیم محتویات کشو را خالی کنید. در غیر این صورت ممکن است ظروف آسیب ببینند. هنگامی که سبد فوقانی در وضعیت پایین قرار دارد مراقب باشید که قسمت پایین آن از جمله بازوی آبپاش به ظروف سبد تحتانی گیر نکند.

۵. افزودن مواد شوینده



برای باز شدن فشار دهید



ماده شوینده مناسبی در این قسمت قرار دهید.



هنگام استفاده از قرص، آن را کف دستگاه قرار دهید. استفاده از برخی از قرص های ترکیبی شوینده/ براق کننده باعث می شود محفظه در طول شستشو بسته بماند.

- به جز مرحله خیس خوردن پیش از شروع هر برنامه ای، باید مواد شوینده را به داخل محفظه بریزید.
- برای تعیین میزان صحیح مواد شوینده به دستورالعمل های کارخانه سازنده مراجعه کنید.
- اگر ظروف تان کمی کثیف هستند، توصیه می شود از مواد شوینده نسبتاً کمی استفاده کنید.
- ظرفیت محفظه ها ۵۰ گرم است.
- میزان مواد شوینده بستگی به برنامه شستشو دارد. به جدول راهنما مراجعه کنید.

میزان مواد شوینده		برنامه
شستشوی اصلی (محفظه)	خیس خوردن (بر روی در)	
20g	5g	Quick & Dry
10g	-	Quick
35g	-	Eco
30g	5g	Auto
20g	-	Steam Care
30g	5g	Steam Dual Spray
35g	-	Steam Power

- در فرایند شستشو مواد شوینده به طور خودکار مصرف می شوند.
- در محفظه را پس از اتمام کار باز کنید.

اطلاعات در مورد مواد شوینده

فقط از مواد مخصوص ماشین ظرفشویی های خانگی استفاده کنید. (از مواد شوینده دستی استفاده نکنید، چرا که کف این دسته از مواد بر عملکرد صحیح دستگاه اثر می گذارد.)
 هنگام استفاده از برخی قرص های ظرفشویی، به دلیل اندازه بزرگشان ممکن است کف محفظه باز نشود.
 در چنین مواقعی قرص را در کف دستگاه بگذارید.

۶. پر کردن

■ برای پر کردن مجدد

بستگی به مصرف مواد شوینده و تعداد دفعات شستشو، ممکن است لازم باشد ماهی یک بار محفظه را پر کنید. برای بررسی میزان مواد براق کننده به دو روش زیر عمل کنید.

- از طریق صفحه نمایش روی محل پخش کن در هنگامی که در ماشین ظرفشویی کاملاً باز است.

علامت ● یعنی این که میزان مواد براق کننده کافی است.

علامت ○ یعنی این که باید مواد براق کننده بریزید.

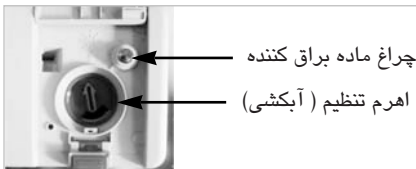

- از طریق چراغ موجود بر روی پانل دکمه ها و این که در هنگام روشن بودن ماشین ظرفشویی باید روشن باشد.

■ D1455**

■ D1465**
DW-TS610*

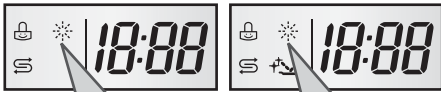

وقتی که لامپ روشن شود یعنی این که محفظه مواد براق کننده تقریباً خالی است. و در اولین فرصت باید محفظه را پر کنید.



■ D1454**

■ D1464**
DW-TS605*

اطلاعات مربوط به مواد براق کننده

به منظور برطرف شدن لکه های ظروف در هنگام خشک شدن، استفاده از این مواد ضروری است. استفاده مناسب از این مواد موجب بهبود عملکرد شستشو می شود. استفاده بیش از اندازه منجر به تولید کف بیش از اندازه و احتمالاً نشستی آب می گردد.

⚠️ اخطار

مواد شوینده مخصوص ماشین ظرفشویی نیز همانند سایر شوینده های خانگی دارای ترکیب شیمیایی بوده و به دلیل مضر بودن باید از دسترس کودکان دور باشند. پس از اتمام برنامه شستشو، باید محفظه مواد شوینده بررسی شده و در صورت باقی ماندن مواد آنها را در آورید.

⚠️ اخطار

استفاده از محصولات شوینده ترکیبی (به عنوان مثال سه کاره)

برخی از محصولات دارای فرمول پیشرفته فقط در برنامه های ویژه کار می کنند.

شما با استفاده از نمک و براق کننده مجزا به نتیجه مطلوب دست خواهید یافت.

استفاده از قرص ممکن است باعث بسته مانده محفظه صابون شود، بنابر این قرص صابون استفاده نخواهد شد. این شوینده های ترکیبی پیش از شروع شستشو بر روی فیلتر قرار می گیرند.

چنانچه پس از شستشو با محصولات ترکیبی ظروف اثری باقی

می ماند با شرکت تولیدی آن مواد تماس بگیرید.

هنگام استفاده از قرص های دارای براق کننده، تنظیمات براق کننده را در حداقل قرار دهید.

استفاده بیش از حد ماده براق کننده منجر به ایجاد کف در پایان مرحله شستشو می شود.

شرکت ما در قبال مشکلات مربوط به این گونه مواد مسئولیتی نمی پذیرد.

۷. خشک کردن

- برای کمک به مرحله خشک شدن ما توصیه می کنیم پس از شستشو در را کمی باز کنید. مدت ۶۰ دقیقه از پس از اتمام برنامه عبارت "Cd" بر روی صفحه نمایش نشان داده خواهد شد. با باز کردن در عبارت محو خواهد شد.
- برای نتیجه مطلوب توصیه می شود از ماده براق کننده استفاده کنید.
- برای کسب نتیجه بهتر در خصوص خشک شدن ظروف گزینه Extra Hot را انتخاب کنید.

■ پر کردن مجدد محفظه نمک

وقتی که محفظه نمک خالی شود، لامپ پر کردن مجدد نمک به طور خودکار در حین عملکرد روشن خواهد شد. پس از اتمام هر بار برنامه شستشو محفظه نمک باید دوباره پر شود. ما توصیه می کنیم پیش از شروع استفاده بعدی، همان گونه که در صفحات قبلی گفته شد محفظه نمک را دوباره پر کنید. این عمل موجب رقیق شدن و پاک شدن هرگونه نمک اضافه می شود.

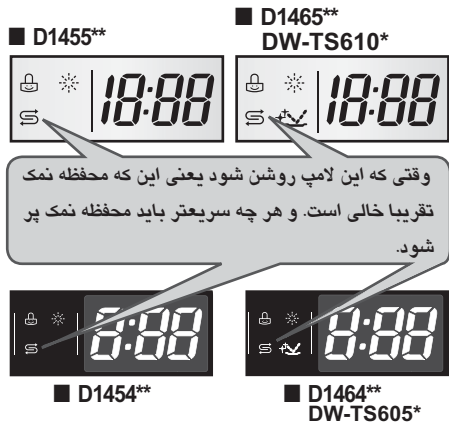

توجه !

- پس از پر کردن نمک ممکن است خاموش شدن چراغ لحظاتی به طول انجامد.
- وقتی که علامت $H7$ نمایان باشد یعنی که نیازی به پر کردن نمک نیست و در حین کارکرد ماشین ظرفشویی نمک مصرف نخواهد شد.
- در صورتی که یکی از علائم بین $H1$ تا $H7$ روشن باشد یعنی این که باید به داخل محفظه نمک بریزید.

هشدار !

از ریختن مواد شوینده به داخل محفظه نمک خودداری کنید. این عمل موجب خرابی نرم کننده آب می شود.

زمان موجود در صفحه نمایش شروع به کاهش کرده و دقیقه به دقیقه از آن کم می شود.

در صورت باز شدن در در هنگام اجرای برنامه، قطعه ایمنی عمل کرده و ماشین متوقف می شود.
به محض آن که در دوباره بسته شود برنامه ادامه می یابد.

در پایان برنامه شستشو

عبارت "End" در صفحه نمایش دیجیتالی نمایان شده و هم زمان صدای مخصوصی شنیده می شود.
به منظور ایمنی و صرفه جویی در مصرف انرژی، ماشین ظرفشویی به طور خودکار خاموش می شود.

اگر عملکرد UV را انتخاب کرده باشید، پس از عمل استریل کردن، دستگاه به طور خودکار خاموش می شود.

⚠️ احتیاط

ابتدا سبد تحتانی را خالی کنید سپس سبد فوقانی را؛ این عمل مانع از چکه کردن آب بر روی ظروف سبد تحتانی می شود.

⚠️ هشدار

به طور کلی توصیه می شود که در هنگام کارکرد از باز کردن در خودداری کنید.
در صورت باز شدن در دستگاه، قطعه ایمنی ماشین را متوقف می کند.
هنگام باز کردن در، بلافاصله پس از اتمام شستشو مراقب باشید، چرا که دستگاه گرم است و بخار خارج می شود.

⚠️ احتیاط

در ماشین ظرفشویی را هیچگاه باز نگذارید، چرا که اقدام خطرناکی برای کودکان است.

دکمه "Power" را فشار دهید

از وجود نمک و براق کننده اطمینان حاصل کنید.

در صورت نیاز به پر کردن مجدد، چراغ مربوطه روشن می شود.

در را باز کرده و فیلترها را بررسی کنید

از تمیز بودن و موقعیت صحیح آنها اطمینان حاصل کنید (به راهنمای نگهداری مراجعه کنید).

قرار دادن ظروف

هرگونه غذای اضافی را بردارید.

سبد پایینی را بیرون کشیده و قاشق چنگال و ظروف را بچینید.

سبد فوقانی را بیرون کشیده و فنجان ها، لیوان ها را بچینید.

⚠️ احتیاط

هنگامی که سبد پایینی بیرون و مملو از ظرف است در سبد فوقانی چیزی قرار ندهید.

از گردش آزادانه بازویی آب پاش

اطمینان حاصل نمایید

ریختن مواد شوینده

مواد شوینده به میزان کافی داخل محفظه ریخته و در را ببندید.

تنظیم و شروع برنامه

دکمه برنامه را برای انتخاب برنامه دلخواه فشار دهید.
پس از ۱۰ ثانیه، ماشین شروع به کار می کند.
در صورت لزوم با توجه به برنامه دلخواه، عملکرد را انتخاب کنید.

چراغ های برنامه روشن شده و تمامی مراحل برنامه به ترتیب اجرا می شوند.

پیش از شروع، صفحه نمایش زمان اجرای برنامه انتخاب شده را نشان می دهد. پس از شروع، صفحه نمایش زمان باقیمانده را نشان می دهد.

◀ زمان اجرای برنامه با توجه به دمای آب، فشار آب و ولتاژ ممکن است متغیر باشد.
 ▶ زمان اجرای برنامه شامل Cool dry - 60min نیست.

برنامه	شستشو		آب کثیف			خشک کن	باد سرد
	خیس خوردن	شستشوی اصلی	آب کثیف ۱	آب کثیف ۲	ابکشی با آب گرم		
Quick & Dry سریع و خشک کن		65°C			70°C		
Quick شستشوی سریع		60°C			65°C		
Eco شستشوی کم مصرف		43°C			59°C		
Auto شستشوی خودکار	ترتیب برنامه مطابق با میزان کثیف بودن بشقاب ها اتخاذ می شود.						
Steam Care بخار ملایم		50°C			70°C		
Steam Dual Spray شستشوی دوگانه	45°C	60°C			70°C		
Steam Power بخار قدرتمند	45°C	73°C			70°C		

سریع و خشک کن

در نتیجه در مصرف برق و آب صرفه جویی می شود. عبارت "F" بر روی صفحه نمایش به معنای آن است که حس گر در در حال ارزیابی وضعیت ماشین لباسشویی است.

بخار ملایم

این برنامه کمی بخار جهت تمیز تر شدن ظروف ظرف می افزایش این برنامه برای شستشوی موارد ظرفی چون ظروف پایه دار و چینی آلات مناسب است.

شستشوی دوگانه

این برنامه محتویات سبد فوقانی و تحتانی را با شدت متفاوت آب پاش ها می شوید. سبد تحتانی با فشار قدرتمند موارد کثیف تر و سبد فوقانی با فشار ملایم تر آب ظروف ظرفی را می شوید. این برنامه عملکرد شستشوی مطلوبی را برای ظروف ثابتی از جمله ظروف چینی و بخارپز ارائه می کند.

بخار قدرتمند

این برنامه بخار قدرتمندی را جهت تقویت عمل پاک کنندگی اعمال می کند. این برنامه مناسب تمیز کردن کثیفی شدید ظروفی چون قابلمه و ماهیتابه است.

این برنامه عملکرد شستشوی خوبی را ظرف مدت ۶۰ دقیقه انجام می دهد. برای خشک شدن بهتر، توصیه می شود پس از اتمام برنامه و هنگامی که لباس ها کمی مرطوب هستند درب را کمی باز کنید.

باز کردن درب بلافاصله پایان برنامه، می تواند باعث خاموش شدن زنگ هشدار مربوط به دمای زیاد شود.

شستشوی سریع

این برنامه برای ظروفی که نسبتاً کثیف هستند و به تازگی مورد استفاده قرار گرفته بودند به کار می رود.

شستشوی کم مصرف

این برنامه ضمن انجام شستشوی خوب، به میزان قابل ملاحظه ای در مصرف آب و برق صرفه جویی می کند. از این برنامه برای ظروف کمی کثیف می توان استفاده نمود.

شستشوی خودکار

در هنگام اجرای برنامه خودکار، میزان کثیفی بشقاب ها توسط میزان آب کثیف تعیین می شود. برحسب میزان کثیفی، برنامه به طور خودکار زمان و دمای شستشو را تنظیم می کند.

■ شروع مجدد خودکار

چنانچه در اثر قطع جریان برق ماشین لباسشویی خاموش گردد، پس از وصل مجدد برق با فشار دکمه Power ماشین به طور خودکار برنامه را از زمان خاموش شده از سر می گیرد.

برای پیشگیری از خرابی دستگاه و عملکرد نادرست، لازم است که هر از گاهی فیلترها و بازوهای آب پاش را بررسی کنید.

بازوی آب پاش فوقانی

- طبقه فوقانی را به طرف جلو بکشید.
- از مسدود نبودن روزنه های خروج آب اطمینان حاصل کنید.
- در صورت نیاز به تمیز کردن، مهره را باز کرده و بازویی را در آورید.
- بازویی آب پاش را تمیز کرده و پس از قرار دادن در محل آن را به طرف پایین فشار دهید.



ورودی آب

- یک فیلتر در اتصال شیر ورودی شلنگ ورودی آب قرار دارد.
- در صورتی که میزان آب ورودی به دستگاه کم باشد فیلتر را از لحاظ نداشتن گرفتگی بررسی کنید.
- تمیز کردن فیلتر
 - آب اصلی دستگاه را قطع کنید.
 - دستگاه را خاموش کرده و دو شاخه را از پریز بیرون بکشید.
 - شیر آب را ببندید.
 - شلنگ ورودی آب را باز کنید.
 - فیلتر را از اتصال جدا کنید.
 - فیلتر را زیر شیر آب بشویید.
 - فیلتر را به طور صحیح در محل قرار دهید.
 - شلنگ آب را به شیر دوباره وصل کنید.
 - شیر آب را باز کنید.
- در صورت وجود نشستی یا شلنگ درست بسته نشده است یا به طور نادرست و کج بسته شده است. شلنگ را باز کرده و آن را دوباره به شیر آب وصل کنید.
- دستگاه را به برق وصل کنید.

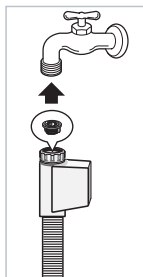

فیلترها

- ابتدا طبقه پایینی را در آورید.
- فیلتر شبکه ای را خلاف جهت حرکت عقربه های ساعت بچرخانید.
- فیلتر شبکه ای، فیلتر STS فوقانی و فیلتر بیرونی را در آورید.
- در صورت لزوم آنها را تمیز کنید.
- مراحل باز کردن را برعکس کرده و آنها را در جای خود قرار دهید.

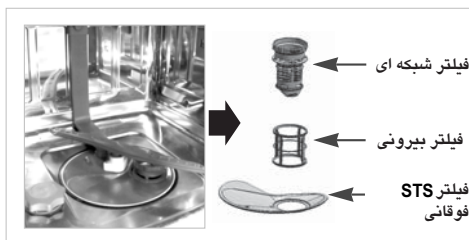

■ برای نتیجه بهتر پس از هر بار شستشو، فیلتر را تمیز کنید.

■ پیش از شروع، از نصب صحیح فیلتر اطمینان حاصل کنید اگر درست نصب نشده باشد، ظروف به خوبی تمیز نخواهند شد.

بازوی آب پاش تحتانی

- از مسدود نبودن روزنه های خروج آب اطمینان حاصل کنید.
- در صورت نیاز به تمیز کردن، بازویی را به طرف بالا کشیده و در آورید.
- بازویی آب پاش را تمیز کرده و پس از قرار دادن در محل آن را به طرف پایین فشار دهید.



- در صورت بروز مشکل برای اطلاع از چگونگی رفع آن به موارد زیر مراجعه کنید.
- در صورت عدم رفع مشکل با مرکز خدمات تماس بگیرید.

ایراد	علت احتمالی	راه حل
وقتی دستگاه روشن می شود هیچ چراغی روشن نمی شود.	<ul style="list-style-type: none"> • دوشاخه درستی در پریز قرار ندارد. • فیوز سوخته یا پریده است. • برق منزل قطع است. 	<ul style="list-style-type: none"> • دوشاخه را بررسی کنید. • جریان برق برقرار است. • تماس با مرکز خدمات
ماشین کار نمی کند	<ul style="list-style-type: none"> • در به طور کامل بسته نشده است. • دکمه start فشار داده نشده است. 	<ul style="list-style-type: none"> • در را ببندید. • دکمه start را فشار دهید.
چرخش نامناسب بازوهای آب پاش	<ul style="list-style-type: none"> • بازویی آب پاش در اثر تکه های غذا مسدود شده است. 	<ul style="list-style-type: none"> • روزنه های بازوی آبپاش را تمیز کنید.
وجود رسوب سفید رنگ در ماشین ظرفشویی پس از شستشو	<ul style="list-style-type: none"> • میزان مواد شوینده یا براق کننده درست تنظیم نشده است. • ظرف نمک خالی است. • در ظرف نمک به خوبی بسته نشده است. 	<ul style="list-style-type: none"> • مواد شوینده یا براق کننده را بررسی کنید. • محفظه نمک یا درپوش را بررسی کنید.
رگه های باقیمانده بر روی ظروف بلوری	<ul style="list-style-type: none"> • محلول براق کننده کمی مصرف می شود. 	<ul style="list-style-type: none"> • محفظه مواد براق کننده را پر کنید.
نتیجه خشک کن رضایت بخش نیست	<ul style="list-style-type: none"> • محلول براق کننده کمی مصرف می شود. 	<ul style="list-style-type: none"> • میزان ارتفاع محفظه براق کننده را تنظیم کنید.
شستشو رضایت بخش نیست.	<ul style="list-style-type: none"> • میزان مواد شوینده نامناسب است. • ظروف درست چیده نشده و یا بیش از اندازه در ماشین ظرفشویی قرار گرفته است. • فیلترها مسدود شده اند. • روزنه های بازوی آب پاش مسدود شده است. • ظروف مانع از گردش بازوی آب پاش شده اند. • برنامه نادرستی انتخاب شده است. 	

راه حل	علت احتمالی	ایراد
<ul style="list-style-type: none"> • شلنگ را صاف کنید. • فیلتر را تمیز کنید. • در صورت برطرف نشدن مشکل با مرکز خدمات تماس بگیرید. 	<ul style="list-style-type: none"> • شلنگ تخلیه خم شده است. • فیلتر مسدود شده است. • موتور ایراد دارد. (موتور شستشو یا موتور تخلیه) 	<p>نمایش خطای OE (آب به بیرون تخلیه نمی شود)</p>
<ul style="list-style-type: none"> • شیر آب را بررسی کنید. • در صورت برطرف نشدن مشکل با مرکز خدمات تماس بگیرید. 	<ul style="list-style-type: none"> • آب قطع است. • شیر آب باز نیست. • حس گر آب ایراد دارد. 	<p>نمایش خطای کد IE</p>
<ul style="list-style-type: none"> • شیر آب را بسته و دوشاخه را از پرین بیرون بکشید. • در صورت برطرف نشدن مشکل با مرکز خدمات تماس بگیرید. 	<ul style="list-style-type: none"> • آب از اتصالات شلنگ نشت می کند. • دستگاه بر اثر نشتی آب ایراد پیدا کرده است. 	<p>نمایش خطای کد EI (پمپ تخلیه به طور خودکار عمل می کند.)</p>
	<ul style="list-style-type: none"> • میزان آب بیش از حد عادی وارد دستگاه شده است. • در شیر ورودی مشکل ایجاد شده است. 	<p>نمایش خطای کد FE (پمپ تخلیه به طور خودکار عمل می کند.)</p>
	<ul style="list-style-type: none"> • مدار گرم کن آب آسیب دیده است. 	<p>نمایش خطای کد HE</p>
	<ul style="list-style-type: none"> • مشکل ترمیستور یا دمای آب ورودی بسیار زیاد است. 	<p>نمایش خطای کد tE</p>
	<ul style="list-style-type: none"> • موتور مشکل دارد. 	<p>نمایش خطای کد LE</p>

مفهوم	رمزینہ
نشان دهنده قطع جریان برق. این عملکرد ماشین ظرفشویی را در هنگام قطع جریان محافظت می کند. پس از وصل جریان برق وقتی دکمه ای فشار داده شود این پیغام مدت ۱۰ ثانیه نشان داده شده و سپس محو می شود.	نمایش خطای PF
Cd یعنی خشک شدن با باد سرد. این برنامه خشک کننده به منظور کمک به شستشوی سریع است. این برنامه ۳۰ دقیقه پس از پایان یافتن برنامه ادامه می یابد. با باز شدن در، این عملکرد قطع می شود.	نمایش خطای Cd
CL یعنی قفل کودک. از این عملکرد برای قفل یا باز کردن قفل دکمه ها جهت جلوگیری از تغییر برنامه توسط کودک استفاده می شود. این عملکرد فقط در طول شستشو فعال می شود.	نمایش خطای CL
وقتی دستگاه علامت F را نشان دهد، حس گر میزان تمیزی آب را نشان می دهد. پس از گذشت ۵ دقیقه از ارزیابی (به جز تخلیه و پر شدن) نمایشگر دستگاه زمان انجام را نشان خواهد داد.	نمایش خطای F
این اعداد خطا نیست بلکه نشانگر تنظیمات شروع تاخیر است. برای لغو، دستگاه را خاموش کنید. برای تغییر برنامه و گزینه، در را باز کرده و گزینه یا برنامه دیگری را انتخاب کنید. پس از بسته شدن دوباره ی در، شمارش معکوس آغاز می شود.	نمایش اعداد ۱ تا ۱۹ در صفحه نمایش
این ایراد نیست. چنانچه پس از شستشو، آبکشی یا خشک کن درب را باز کنید این زنگ به صدا درآمده و نشان می دهد که دمای فضای داخل بسیار گرم است.	صدای زنگ (هشدار دمای زیاد)
اگر از ماشین ظرفشویی به طور روزانه استفاده نمی کنید، توصیه می شود تا قبل از پر شدن ظروف، برنامه آبکشی را یک یا دو بار اجرا کنید. در صورتیکه بو همچنان ادامه داشت، ۱ فنجان (۲۰۰ میلی لیتر) سرکه سفید داخل یک کاسه در سبد تحتانی قرار دهید و بدون استفاده از مواد شوینده برنامه Eco را اجرا نمایید.	وجود بو در داخل دستگاه

توجه!

عملکرد SMARTDIAGNOSIS™ فقط برای دستگاه هایی که دارای نشان SMARTDIAGNOSIS™ هستند امکان پذیر است. در صورتی که گوشی همراهی با گزینه استاتیک در نزدیکی دستگاه باشد عملیات فوق کار نخواهد کرد.

استفاده از SMARTDIAGNOSIS™

- از این قابلیت فقط هنگامی که مرکز خدمات شما را راهنمایی می کند استفاده نمایید.
- اصوات انتقال شبیه به صدای دستگاه نامبر (فکس) هستند، پس هیچ مفهومی ندارند جز برای مرکز تماس.
- عملکرد SMARTDIAGNOSIS™ فقط در صورتی که ماشین روشن باشد فعال می گردد.
- در مواردی که دستگاه روشن نمی شود عیب یابی باید بدون SMARTDIAGNOSIS™ انجام شود.
- در صورتی که مشکلی را در دستگاه دیدید با مرکز ارتباط مشتریان تماس بگیرید.
- دستورالعمل های ارائه شده از سوی مرکز تماس را انجام داده و مراحل زیر را پیش ببرید.

۱. برای روشن شدن دستگاه دکمه Power را فشار دهید. هیچ دکمه دیگری را فشار ندهید.

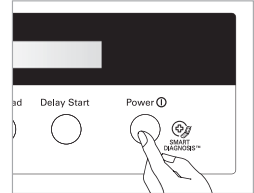

۲. هنگام ارائه راهنمایی از سوی مرکز تماس، قست میکروفن گوشی تان بسیار نزدیک دکمه Power باشد. (حدود ۱ سانتی متر)

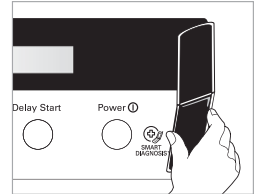
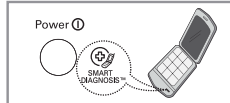

۳. دکمه "Delay Start" به مدت ۳ ثانیه فشار دهید ضمن آن که قسمت میکروفن گوشی نزدیک علامت یا دکمه Power است.

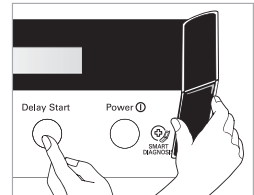

۴. گوشی را در محل ذکر شده نگه دارید تا زمانی که صدای انتقال به پایان برسد. این مرحله ۱۷ ثانیه طول خواهد کشید و نمایشگر شمارش معکوس را نشان خواهد داد. برای کسب نتیجه بهتر، هنگامی که اصوات در حال انتقال هستند گوشی را حرکت ندهید. چنانچه عامل مرکز تماس نتواند ثبت اطلاعات دقیقی را انجام دهد از شما بار دیگر انجام مرحله تقاضا خواهد شد. فشار دادن دکمه Power در هنگام انتقال منجر به خاموش شدن SMARTDIAGNOSIS™ خواهد شد.
۵. به محض پایان یافتن شمارش معکوس و اصوات، نمایشگر عبارت 'END' را نشان خواهد داد.

DW-TS610W / DW-TS610T / DW-TS610S

DW-TS605W / DW-TS605T

D1455W(L,M,T,B,C,D,A)F

D1454W(L,M,T,B,C,D,A)F

D1465W(L,M,T,B,C,D,A)F

D1464W(L,M,T,B,C,D,A)F

D1455W(L,M,T,B,C,D,A)B

D1454W(L,M,T,B,C,D,A)B

D1465W(L,M,T,B,C,D,A)B

D1464W(L,M,T,B,C,D,A)B

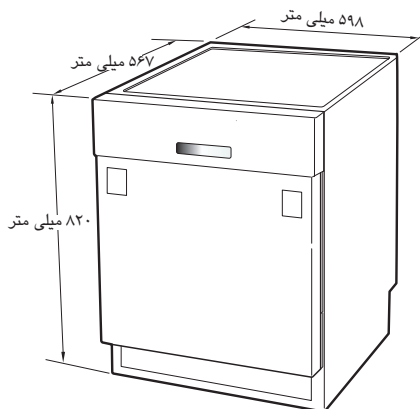
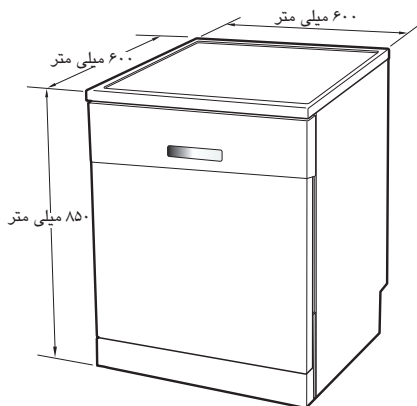

D1455W(L,M,T,B,C,D,A)U

D1454W(L,M,T,B,C,D,A)U

D1465W(L,M,T,B,C,D,A)U

D1464W(L,M,T,B,C,D,A)U

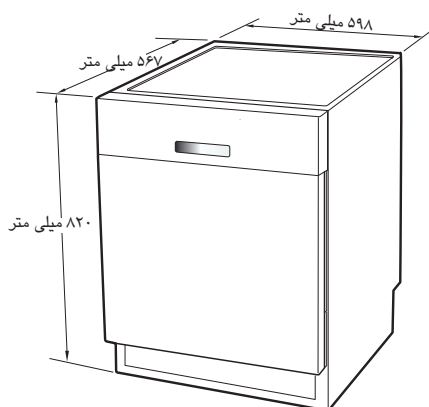

ظرفیت	۱۴ نفره
وزن	به برجسب مراجعه شود
منبع تغذیه	به برجسب مراجعه شود
مصرف برق	به برجسب مراجعه شود
فشار آب	50 ~ 800 kPa



تلفن خدمات مشتریان : ۰۹۶۸۵

تارنمای شرکت گلدیران : www.goldiran.ir

برای مشتریان ایران

شما می توانید راهنمای تصویری را از پیوند زیر ببابید
www.lg.com/steamdishwasher