



LG
Life's Good

دليل المالك

تلفزيون LCD / تلفزيون LCD بتقنية LED / تلفزيون البلازما

يرجى قراءة هذا الدليل بعناية قبل تشغيل الجهاز والاحتفاظ به
للرجوع إليه مستقبلاً.

التراخيص

قد تختلف التراخيص المعتمدة حسب الطراز. لمزيد من المعلومات حول التراخيص، تفضل زيارة الموقع www.lg.com.

<التلفزيون التناظري>

تم تصنيعه بموجب ترخيص من Dolby Laboratories. إن "Dolby" ورمز D المزدوج هما علامتان تجاريتان مسجلتان لصالح Dolby Laboratories.



<التلفزيون الرقمي>

تم تصنيعه بموجب ترخيص من Dolby Laboratories. إن "Dolby" ورمز D المزدوج هما علامتان تجاريتان مسجلتان لصالح Dolby Laboratories.



إن HDMI وشعار HDMI وHigh-Definition Multimedia Interface هي علامات تجارية أو علامات تجارية مسجلة لصالح شركة HDMI Licensing LLC.



حول فيديو DIVX: إن DivX® عبارة عن تنسيق فيديو رقمي أنشأته شركة DivX, Inc. وهذا الجهاز يعد جهاز معتمد DivX Certified® ويسمح بتشغيل فيديو DivX. تفضل زيارة الموقع www.divx.com لمزيد من المعلومات والحصول على أدوات البرامج اللازمة لتحويل ملفاتك إلى صيغة فيديو DivX.



حول DIVX VIDEO-ON-DEMAND: يجب تسجيل الجهاز الذي يعتمد DivX Certified® هذا لتتمكن من تشغيل أفلام DivX المؤجرة (المعروفة اختصارًا بـ VOD). للحصول على رمز التسجيل، حدد موقع قسم DivX VOD في قائمة إعداد الجهاز. انتقل إلى موقع vod.divx.com للحصول على مزيد من المعلومات حول كيفية إتمام عملية التسجيل الخاصة بك.

"الجهاز مزود بمعيار DivX Certified® لتشغيل فيديو DivX® بدقة تصل إلى HD 1080p، بما في ذلك المحتوى المميز."

"إن DivX® وDivX Certified® والشعارات ذات الصلة هي علامات تجارية مسجلة لصالح شركة DivX, Inc. وتستخدم بموجب ترخيص."

يغطيها واحدة أو أكثر من براءات الاختراع التالية في الولايات المتحدة:

7,519,274 ؛ 7,515,710 ؛ 7,460,668 ؛ 7,295,673

جدول المحتويات

3 التراخيص

- 42 - وضع ضبط التنكير
- 42 - وضع Schedule List (لائحة الجداول).
- 42 - وضع دليل NOW/NEXT (الآن/التالي)

4 جدول المحتويات

- 42 - وضع الدليل لمدة 8 أيام
- 43 - نصوص المعلومات في الخدمات الرقمية
- 43 - مجموعة خبراء تشفير معلومات الوسائط المتعددة والوسائط

6 التجميع والتحضير

- 43 - الفائقة (MHEG) (في الوضع الرقمي)
- 43 - نصوص المعلومات ضمن الخدمات الرقمية
- 44 - تحديد برنامج
- 44 - وضع لائحة البرامج
- 44 - وضع دليل NOW/NEXT (الآن/التالي)
- 44 - تشغيل/إيقاف تشغيل MHEG
- 45 - استخدام خيارات إضافية
- 45 - ضبط نسبة العرض إلى الطول
- 46 - تغيير أوضاع الصوت والصورة (AV)
- 46 - استخدام لائحة الإدخال
- 47 - قفل الأزرار على التلفزيون (قفل الأطفال)
- 48 - استخدام القائمة السريعة
- 49 - استخدام دعم العملاء.
- 49 - اختبار تحديث البرنامج
- 50 - استخدام معلومات المنتج أو الخدمة
- 50 - اختبار الصورة / الصوت
- 50 - استخدام وظيفة Signal Test (اختبار الإشارة)

- 6 إخراج الجهاز من العبوة
- 9 العناصر التي يتم شراؤها بشكل منفصل
- 9 الأجزاء والأزرار
- 20 حمل التلفزيون ونقله
- 20 إعداد التلفزيون
- 20 - تركيب الحامل
- 24 - عدم استخدام الحامل المكتبي
- 25 - التثبيت على طاولة
- 26 - التثبيت على الحائط
- 28 - ترتيب الكبلات
- 29 - تحديد مكان تركيب الشاشة
- 29 - توصيل التلفزيون

30 وحدة التحكم عن بُعد

33 مشاهدة التلفزيون

- 51 الصور ثلاثية الأبعاد
- 51 التقنية ثلاثية الأبعاد
- 52 - عند استخدام النظارات ثلاثية الأبعاد
- 52 - نطاق عرض الصور ثلاثية الأبعاد

- 33 توصيل الهوائي
- 34 مشاهدة التلفزيون
- 35 - ضبط البرنامج يدويًا (في الوضع الرقمي)
- (التلفزيون الرقمي فقط)
- 35 إدارة البرامج
- 35 - ضبط البرنامج تلقائيًا
- 36 - ضبط البرنامج يدويًا (في الوضع التناظري)
- 37 تعديل لائحة البرامج
- 39 تحديد لائحة البرامج
- 41 تشغيل/إيقاف تشغيل دليل البرامج الإلكتروني (EPG)
- 41 - تحديد برنامج
- 41 EPG (دليل البرنامج الإلكتروني)
- (في الوضع الرقمي)
- 42 - وضع تغيير التاريخ
- 42 - صندوق الوصف الممتد

55 الترفيه

- 55 - توصيل وحدات USB التخزينية
- 56 - استعراض الملفات
- 57 - عرض الأفلام
- 60 - عرض الصور
- 62 - الاستماع للموسيقى
- 64 - رمز تسجيل DivX

91 الصيانة

تنظيف التلفزيون	91
91 - الشاشة والإطار	
91 - الهيكل الخارجي والحامل	
91 - سلك الطاقة	
91 منع "احتراق الصورة" أو "الاحتراق" على شاشة التلفزيون	

92 استكشاف الأخطاء وإصلاحها

94 المواصفات

103 رموز الأشعة تحت الحمراء

104 إعداد وحدة التحكم الخارجي

104 عمليات تهيئة RS-232C	
104 إعداد RS-232C	
104 نوع الموصل؛	
D-Sub مزود بـ 9 سنون ذكر	
105 معلمات الاتصال	
105 اللائحة المرجعية للأوامر	
106 بروتوكول الإرسال / الاستقبال	

65 تخصيص ضوابط التلفزيون

65 الوصول إلى القوائم الرئيسية	
66 تخصيص الضوابط	
66 - ضوابط القائمة SETUP	
67 - ضوابط PICTURE	
73 - ضوابط الصوت	
76 - ضوابط الوقت	
77 - ضوابط قائمة LOCK (قفل)	
78 - ضوابط القائمة OPTION (خيارات)	

80 إجراء التوصيلات

81 نظرة عامة على التوصيل	
82 - وصلة تحويل إشارة DVI إلى HDMI	
82 - وصلة المكون (Component)	
82 التوصيل بجهاز استقبال عالي الدقة أو مشغل أقراص DVD أو جهاز فيديو	
82 - وصلة HDMI	
83 - وصلة الفيديو المركب (Composite)	
84 - وصلة HDMI	
84 التوصيل بكمبيوتر	
85 - وصلة RGB	
85 - وصلة تحويل إشارة DVI إلى HDMI	
86 التوصيل بنظام صوت	
86 - توصيل الصوت الرقمي البصري	
87 - وصلة Speaker output	
87 التوصيل بوحدة USB	
87 - توصيل سماعة الرأس	
88 توصيل SIMPLINK	
88 - تنشيط ميزة SIMPLINK	

89 نصوص المعلومات

89 SIMPLE Text (النص البسيط)	
89 - تحديد الصفحات	
89 TOP Text (النص العلوي)	
89 - تحديد الفقرة / المجموعة / الصفحة	
89 - التحديد المباشر للصفحات	
89 التشغيل/إيقاف التشغيل	
90 Fastext (النصوص السريعة)	
90 - تحديد الصفحات	

التجميع والتحضير

إخراج الجهاز من العبوة

تحقق من احتواء عبوة الجهاز لديك على العناصر التالية. في حالة فقدان أي من الملحقات، اتصل بالوكيل المحلي الذي قمت بشراء جهازك منه. يمكن أن تختلف الأشكال التوضيحية الواردة في دليل المستخدم عن الشكل الحقيقي للجهاز وعناصره.



١ امسح البقع على الهيكل الخارجي برفق باستخدام فوطه التنظيف.

تلفزيون البلازما فقط

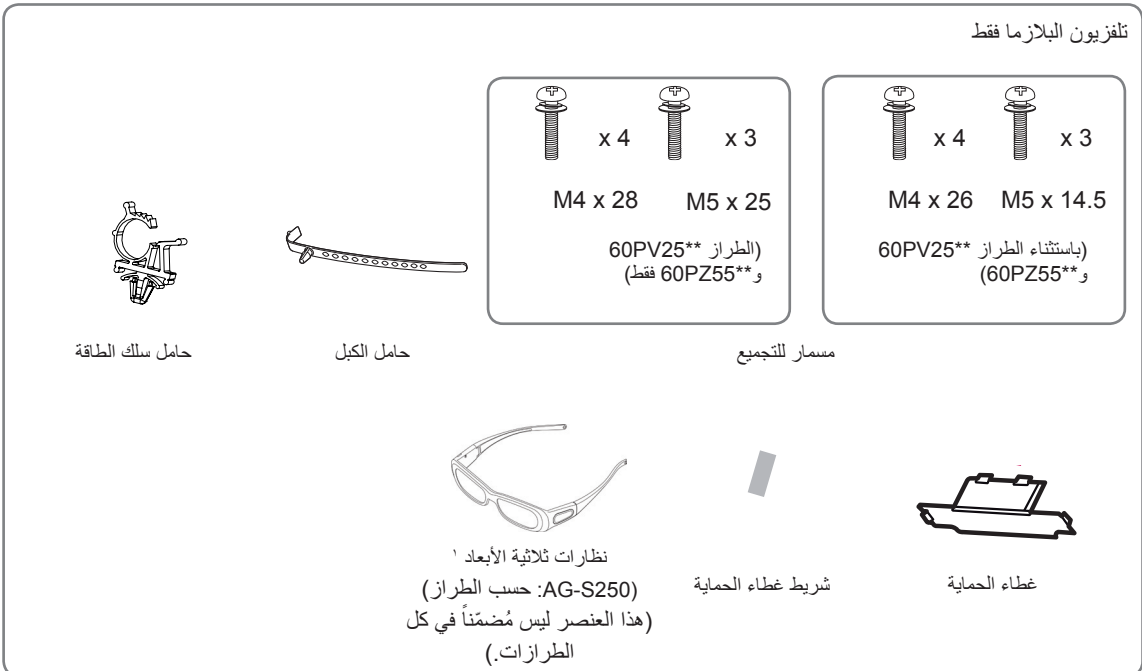

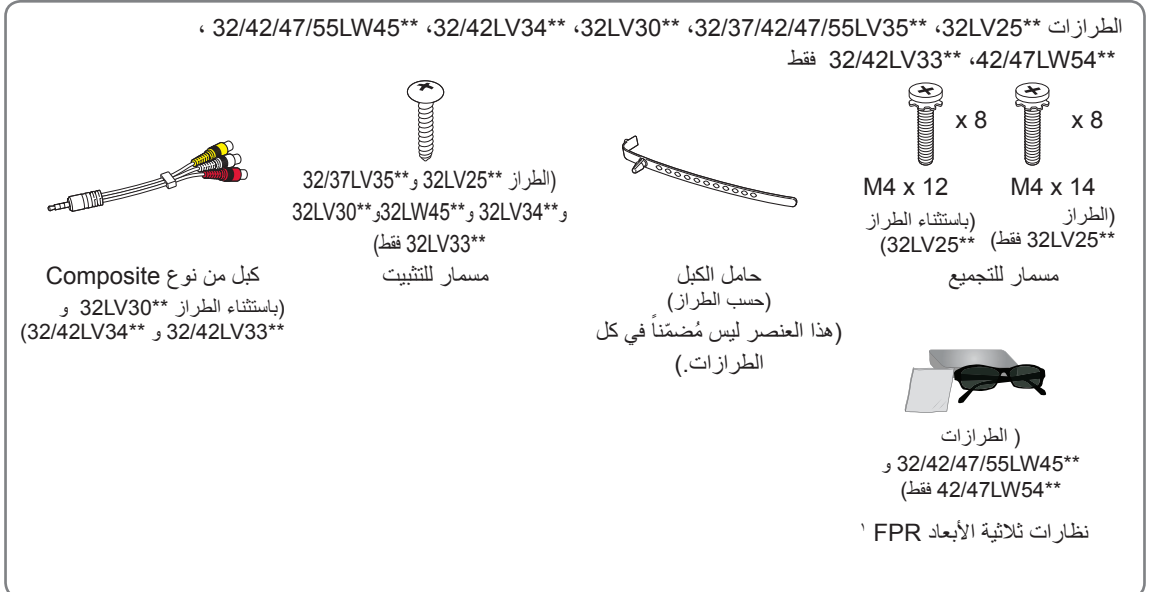
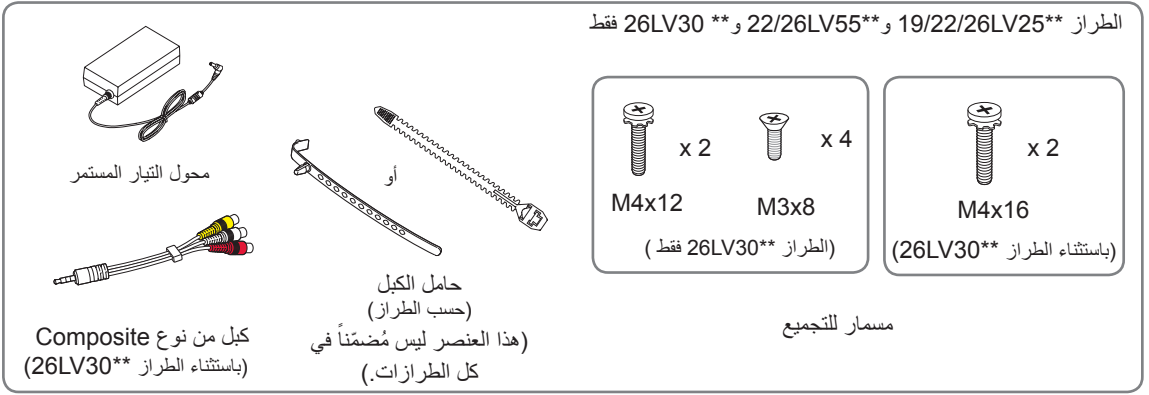
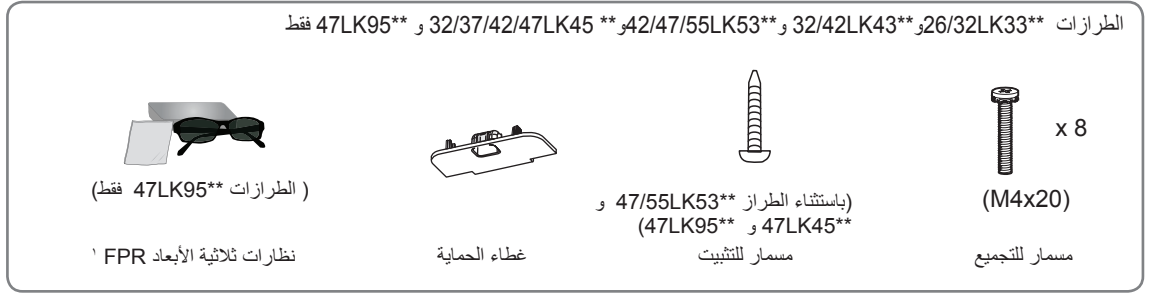
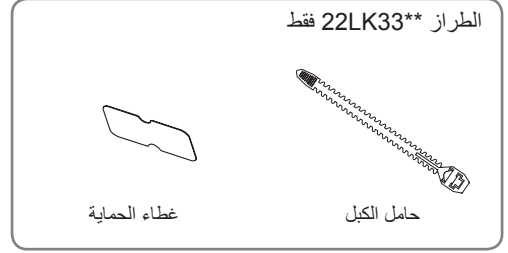

تنبيه



- لا تستخدم أي مواد غير أصلية لضمان السلامة وطول العمر الافتراضي للجهاز.
- لن يشمل الضمان أية أضرار أو إصابات تنتج عن استخدام مواد غير أصلية.

ملاحظة



- قد تختلف العناصر المرفقة مع المنتج حسب الطراز.
 - قد تتغير مواصفات المنتج أو المحتويات في هذا الدليل دون إخطار مسبق نتيجة ترقية الجهاز أو وظائفه.
 - قد تختلف الصورة المعروضة عن التلفزيون لديك.
 - كيفية استخدام قلب الفريت (حسب الطراز)
- 1 استخدم قلب الفريت للحد من التشويش الكهرومغناطيسي في كبل PC audio (صوت الكمبيوتر).
قم بلف كبل PC Audio (صوت الكمبيوتر) على قلب الفريت ثلاث مرات. ضع قلب الفريت بالقرب من التلفزيون.

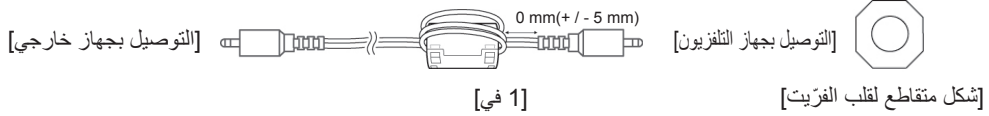

- 2 استخدم قلب الفريت للحد من التشويش الكهرومغناطيسي في كبل الطاقة.
قم بلف كبل الطاقة على قلب الفريت مرة واحدة. ضع قلب الفريت بالقرب من التلفزيون.

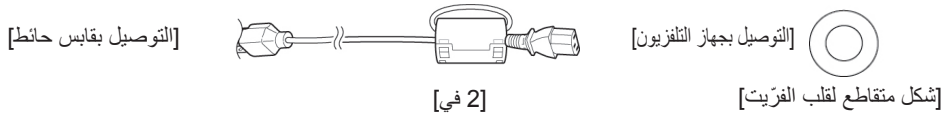

- 3 استخدم قلب الفريت للحد من التشويش الكهرومغناطيسي في كبل الطاقة.
قم بلف كبل الطاقة على قلب الفريت مرة واحدة. اتبع الصورة 1 في حال وجود قلب فريت واحد.

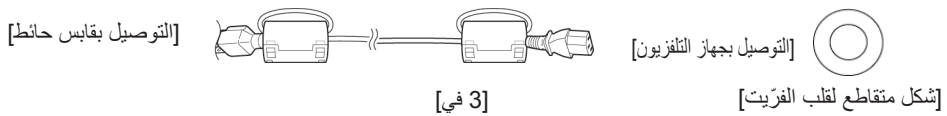

- اتبع الصورة 1 في حال وجود قلب فريت واحد.
- اتبع الصورتين 1 و 2 في حال وجود قلبي فريت.
- اتبع الصورتين 1 و 3 في حال وجود ثلاثة قلوب فريت.

- للحصول على أفضل توصيل، يجب أن تحتوي كبلات HDMI ووحدات USB على إطارات أقل من 10 مم سمكًا و 18 مم عرضًا.
(باستثناء تلفزيون البلازما، 22/26/32LK33**، 32/42LK43**، 42/47/55LK53**، 47LK95**)

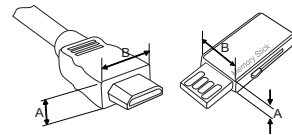

* $10 \geq$ مم
* $18 \geq$ مم



العناصر التي يتم شراؤها بشكل منفصل

يمكن تغيير أو تعديل العناصر التي يتم شراؤها بشكل منفصل لأغراض تحسين الجودة من دون أي إخطار. اتصل بالبايع لشراء هذه العناصر.

يعمل هذا الجهاز فقط مع تلفزيون البلازما أو تلفزيون LCD أو تلفزيون LCD بتقنية LED من LG

تلفزيون LCD /LED LCD فقط	تلفزيون البلازما فقط
	
نظارات ثلاثية الأبعاد FPR ¹ (الطرزات ثلاثية الأبعاد فقط) (AG-F2**)	نظارات ثلاثية الأبعاد AG-S230 و AG-S250 و AG-S270: الطرازات ثلاثية الأبعاد فقط)

قد يتغير اسم الطراز أو تصميمه استناداً إلى ترقية وظائف المنتج أو ظروف الشركات المصنعة أو سياساتها.

1

الأجزاء والأزرار

ملاحظة



- يمكن وضع التلفزيون في وضع الاستعداد للحد من استهلاك الطاقة. ويجب إيقاف تشغيل التلفزيون في حال عدم المشاهدة لبعض الوقت إذ يؤدي ذلك إلى الحد من استهلاك الطاقة
- يمكن الحدّ من استهلاك الطاقة بشكل كبير إذا تم تخفيف سطوع الصور، مما يؤدي بالتالي إلى تخفيض كلفة التشغيل الإجمالية.

تنبيه



- لا تضغط على الحامل الزجاجي أو تعرضه لأي صدمة. فقد ينكسر الحامل وتتسبب أجزاء الزجاج بإصابات، أو قد يسقط جهاز التلفزيون على الأرض.
- لا تقم بجرّ جهاز التلفزيون. فقد يتسبب ذلك بإلحاق ضرر بالأرضية أو بالمنتج.
- في بعض الطرازات، يشكل الغطاء الشفاف على الشاشة جزءاً من التلفاز، لذا لا تقم بنزعه.

• قد تختلف الصورة المعروضة عن التلفزيون لديك.

الطراز 50/60PV25** و 42/50PT25** فقط

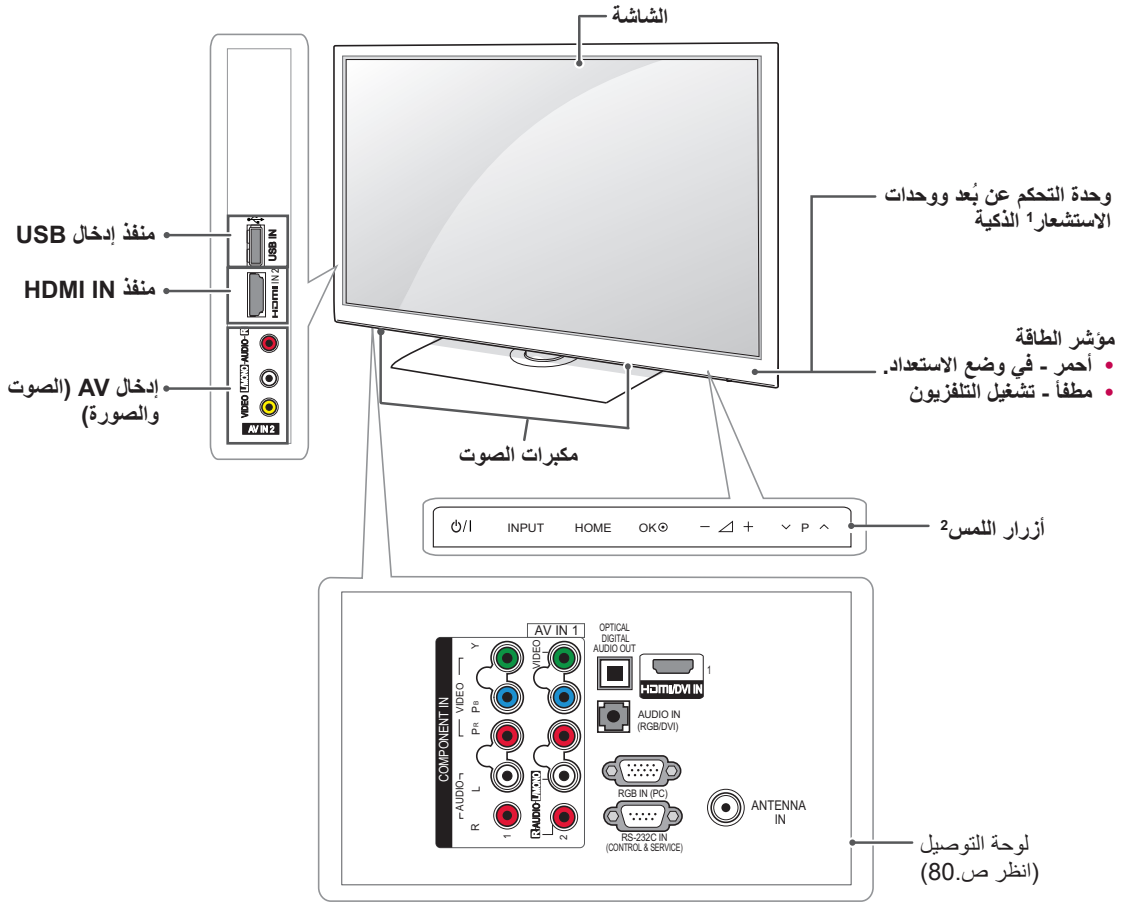

الوصف	الزر
تشغيل الطاقة أو إيقافها	⏻/⏻
تغيير مصدر الإدخال	INPUT
الوصول إلى القائمة الرئيسية، أو حفظ الإدخال والخروج من القوائم	HOME
تحديد خيار القائمة المميز أو تأكيد إدخال معين	OK ⊙
ضبط مستوى الصوت	- ∇ +
التمرير عبر البرامج المحفوظة	∨ P ∧

١ وحدة استشعار ذكية - تضبط جودة الصورة بما يتوافق مع البيئة المحيطة.

٢ زر اللمس - يمكنك استخدام وظيفة الزر المطلوب بواسطة لمس.

• قد تختلف الصورة المعروضة عن التلفزيون لديك.

الطراز 42/50PW35** و 42/50PW45** و 50/60PZ55** و 42/50PT35** فقط

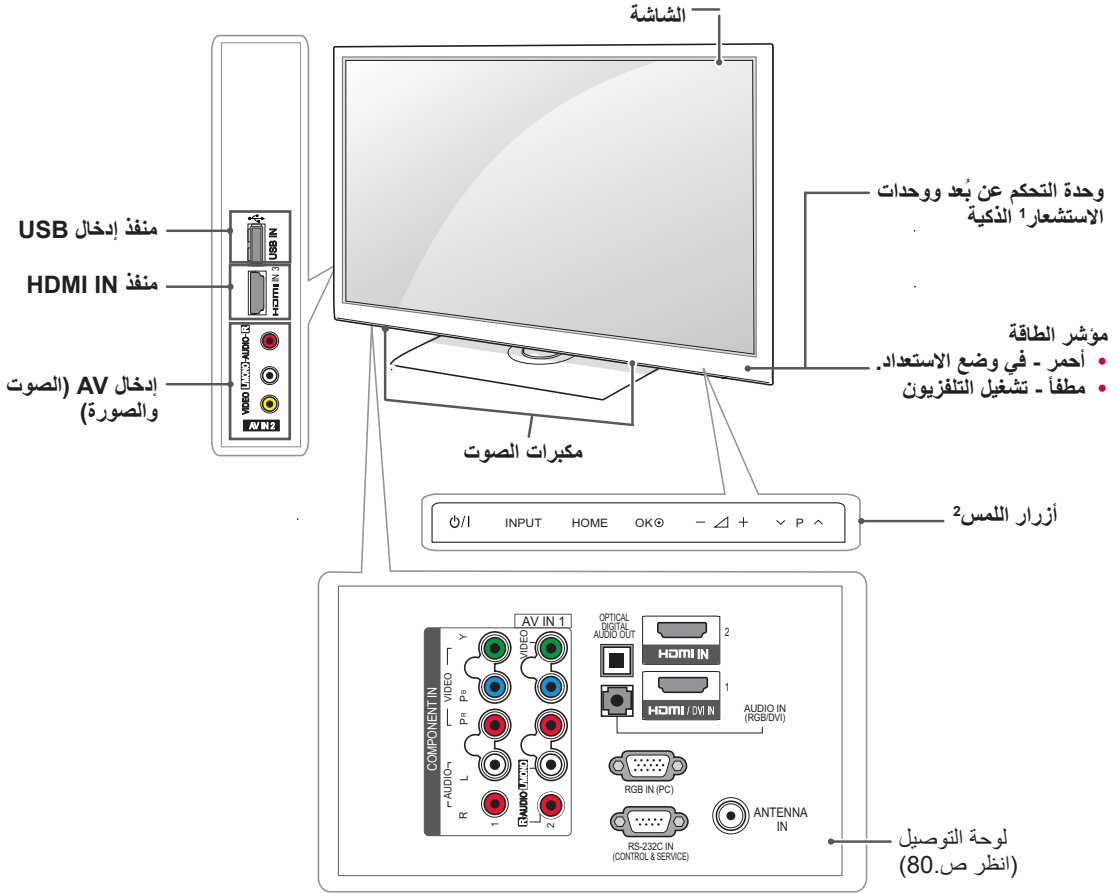

الوصف	الزر
تشغيل الطاقة أو إيقافها	⏻/⏻
تغيير مصدر الإدخال	INPUT
الوصول إلى القائمة الرئيسية، أو حفظ الإدخال والخروج من القوائم	HOME
تحديد خيار القائمة المميز أو تأكيد إدخال معين	OK ⊙
ضبط مستوى الصوت	- ▴ +
التمرير عبر البرامج المحفوظة	⏪ P ⏩

١ وحدة استشعار ذكية - تضبط جودة الصورة بما يتوافق مع البيئة المحيطة.

٢ زر اللمس - يمكنك استخدام وظيفة الزر المطلوب بواسطة لمسه.

• قد تختلف الصورة المعروضة عن التلفزيون لديك.

الطراز 22LK33** فقط

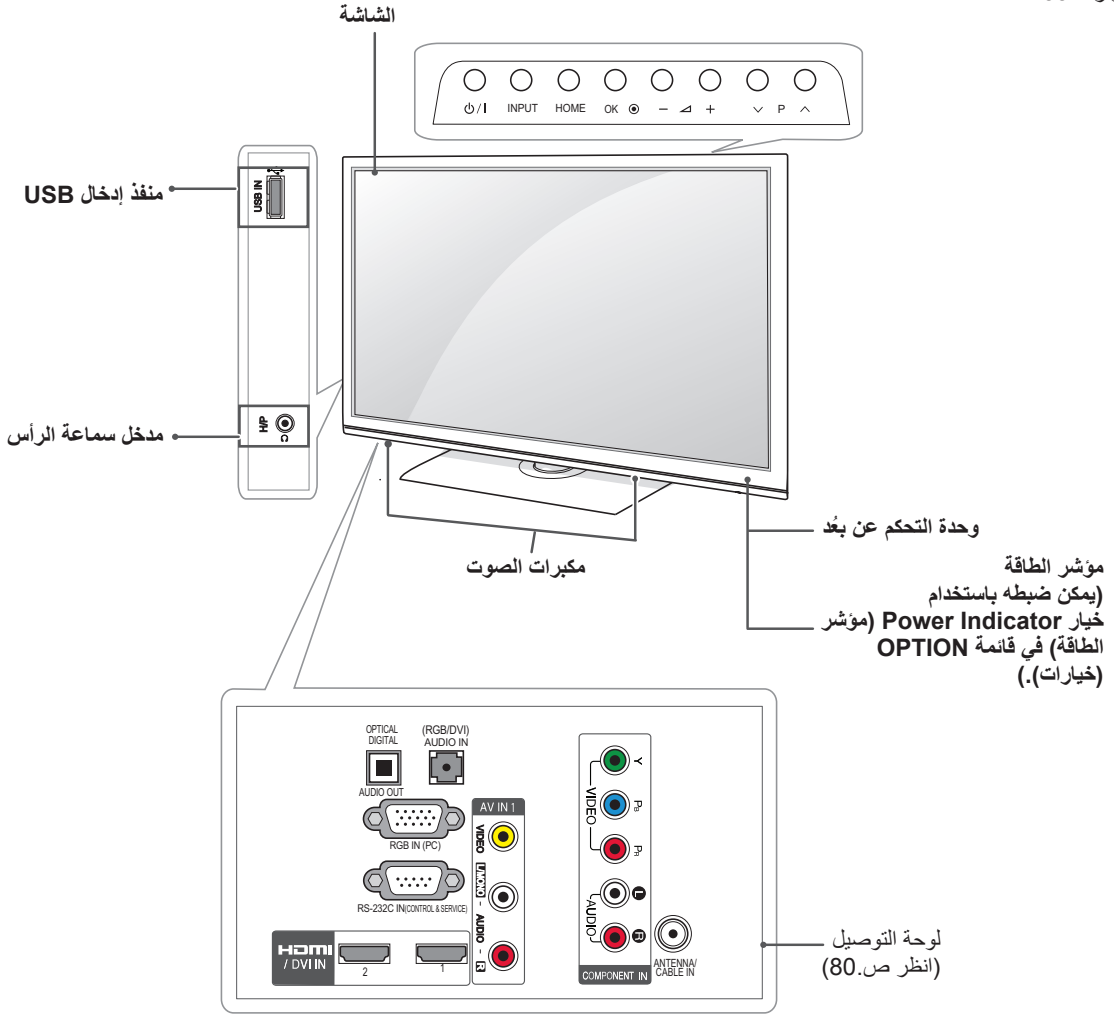

الوصف	الزر
تشغيل الطاقة أو إيقافها	⏻/⏻
تغيير مصدر الإدخال	INPUT
الوصول إلى القائمة الرئيسية، أو حفظ الإدخال والخروج من القوائم	HOME
تحديد خيار القائمة المميز أو تأكيد إدخال معين	OK
ضبط مستوى الصوت	- / +
التمرير عبر البرامج المحفوظة	⏪ P ⏩

• قد تختلف الصورة المعروضة عن التلفزيون لديك.

26/32LK33** و 32/42LK43** فقط

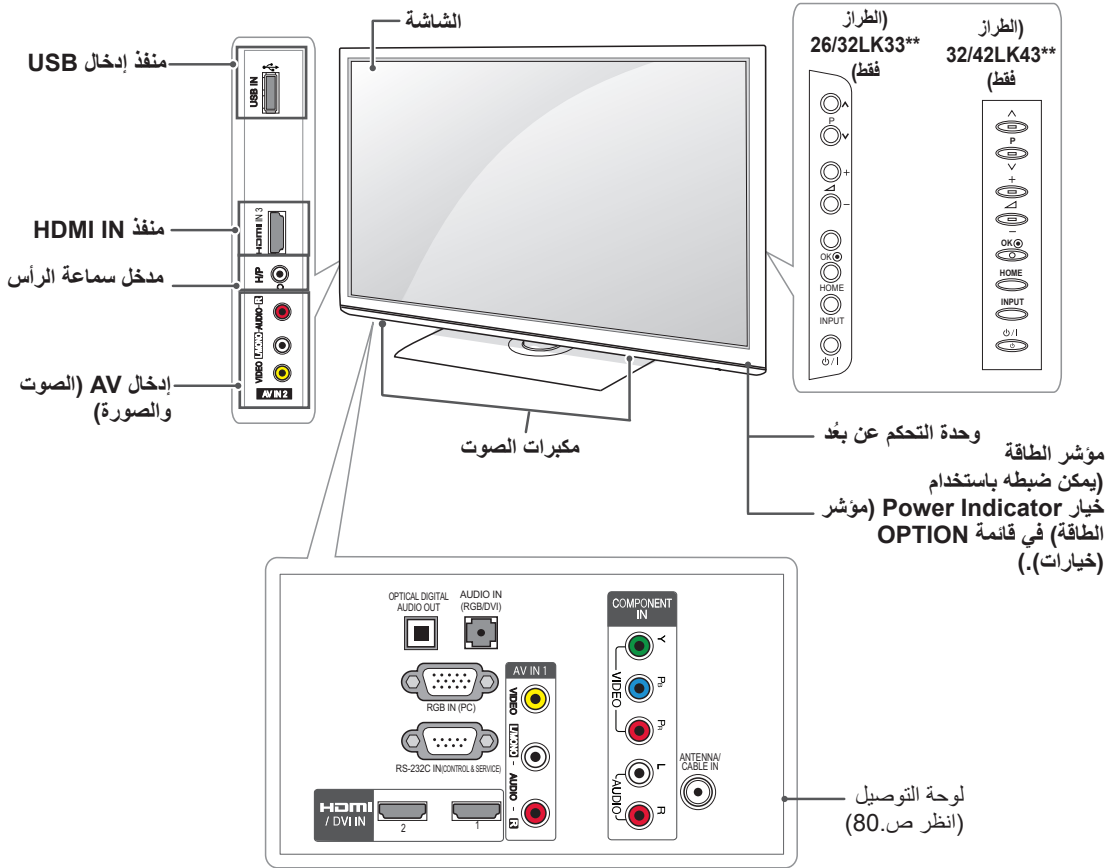

الوصف	الزر
تشغيل الطاقة أو إيقافها	⏻/⏪
تغيير مصدر الإدخال	INPUT
الوصول إلى القائمة الرئيسية، أو حفظ الإدخال والخروج من القوائم	HOME
تحديد خيار القائمة المميز أو تأكيد إدخال معين	OK
ضبط مستوى الصوت	- / +
التمرير عبر البرامج المحفوظة	v P ^

• قد تختلف الصورة المعروضة عن التلفزيون لديك.

الطراز 42/47/55LK53** ، 47LK95** فقط

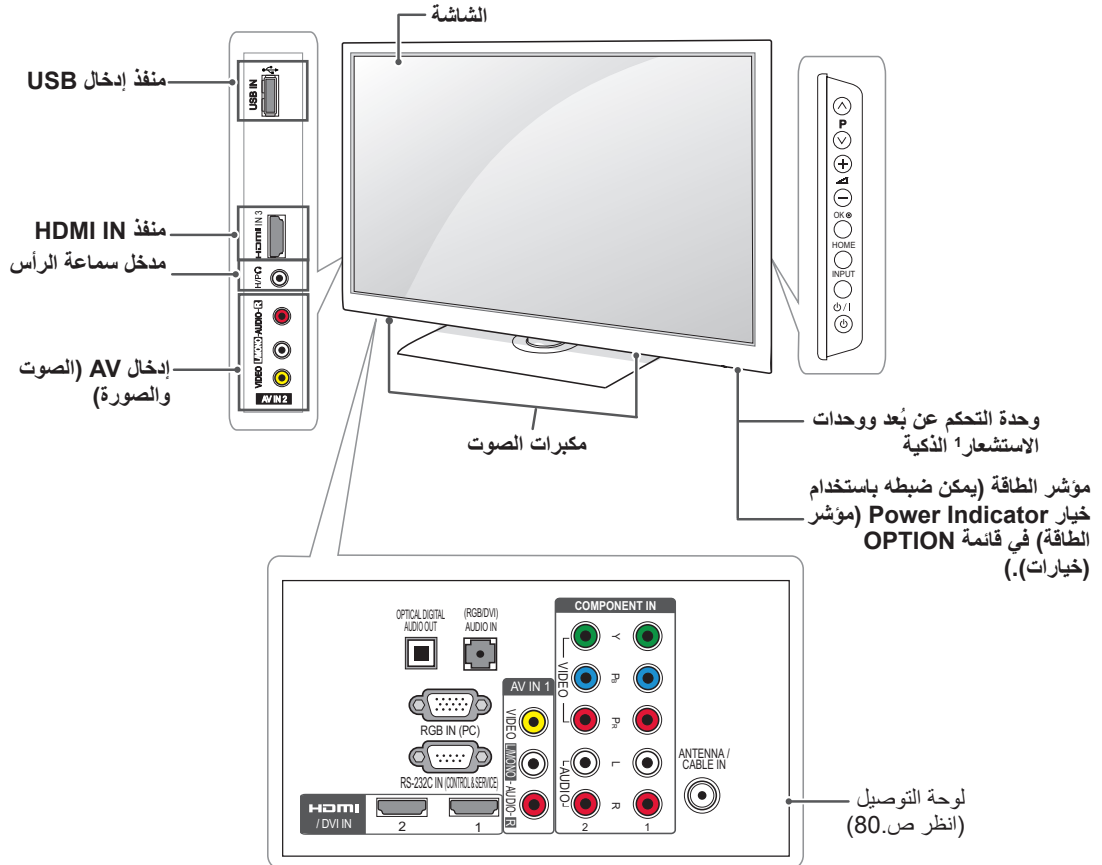

الوصف	الزر
تشغيل الطاقة أو إيقافها	⏻/⏪
تغيير مصدر الإدخال	INPUT
الوصول إلى القائمة الرئيسية، أو حفظ الإدخال والخروج من القوائم	HOME
تحديد خيار القائمة المميز أو تأكيد إدخال معين	OK
ضبط مستوى الصوت	- / +
التمرير عبر البرامج المحفوظة	v P ⏪

١ وحدة استشعار ذكية - تضبط جودة الصورة بما يتوافق مع البيئة المحيطة.

• قد تختلف الصورة المعروضة عن التلفزيون لديك.

الطراز **32/37/42/47LK45 فقط

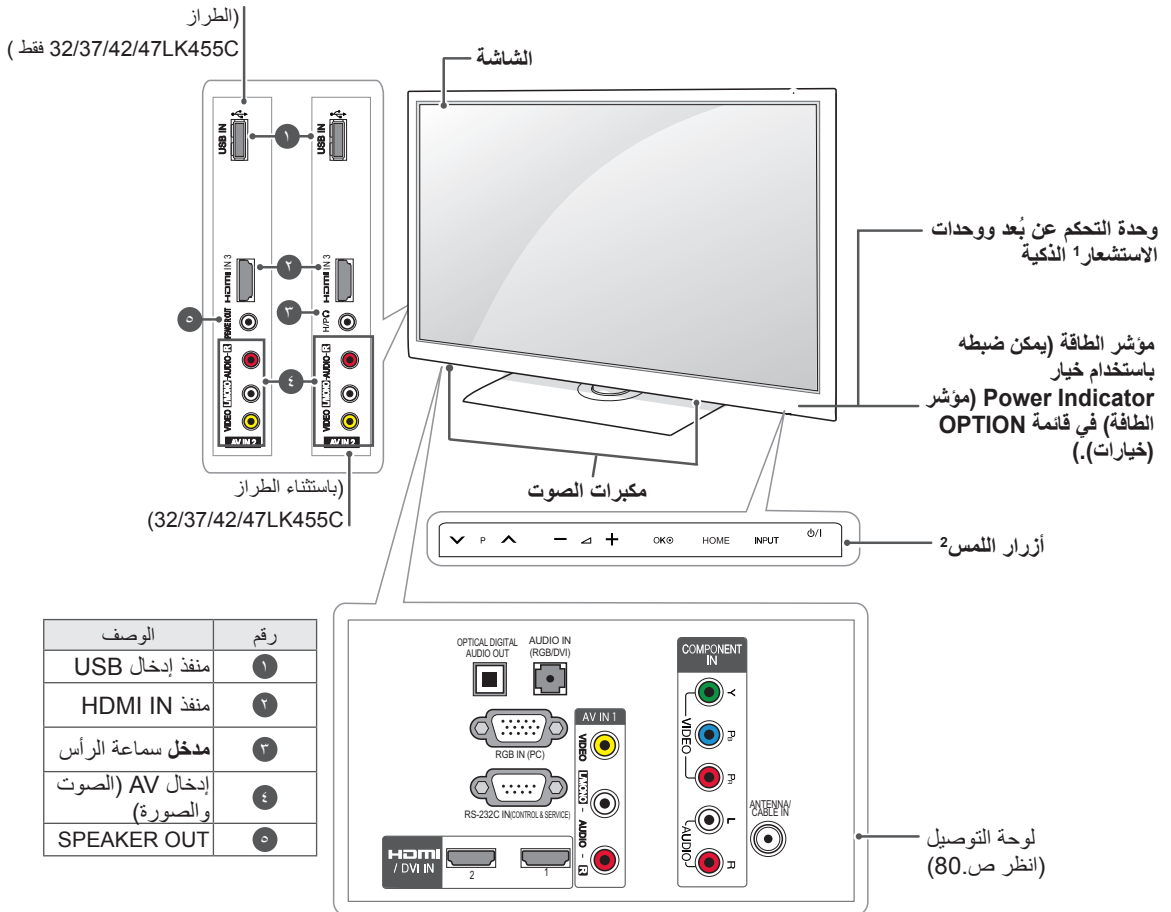

الوصف	الزر
تشغيل الطاقة أو إيقافها	⏻/⏪
تغيير مصدر الإدخال	INPUT
الوصول إلى القائمة الرئيسية، أو حفظ الإدخال والخروج من القوائم	HOME
تحديد خيار القائمة المميز أو تأكيد إدخال معين	OK
ضبط مستوى الصوت	- / +
التمرير عبر البرامج المحفوظة	v P ^

١ وحدة استشعار ذكية - تضبط جودة الصورة بما يتوافق مع البيئة المحيطة.

٢ زر اللمس - يمكنك استخدام وظيفة الزر المطلوب بواسطة لمسه.

• قد تختلف الصورة المعروضة عن التلفزيون لديك.

الطراز 19/22/26LV25** فقط

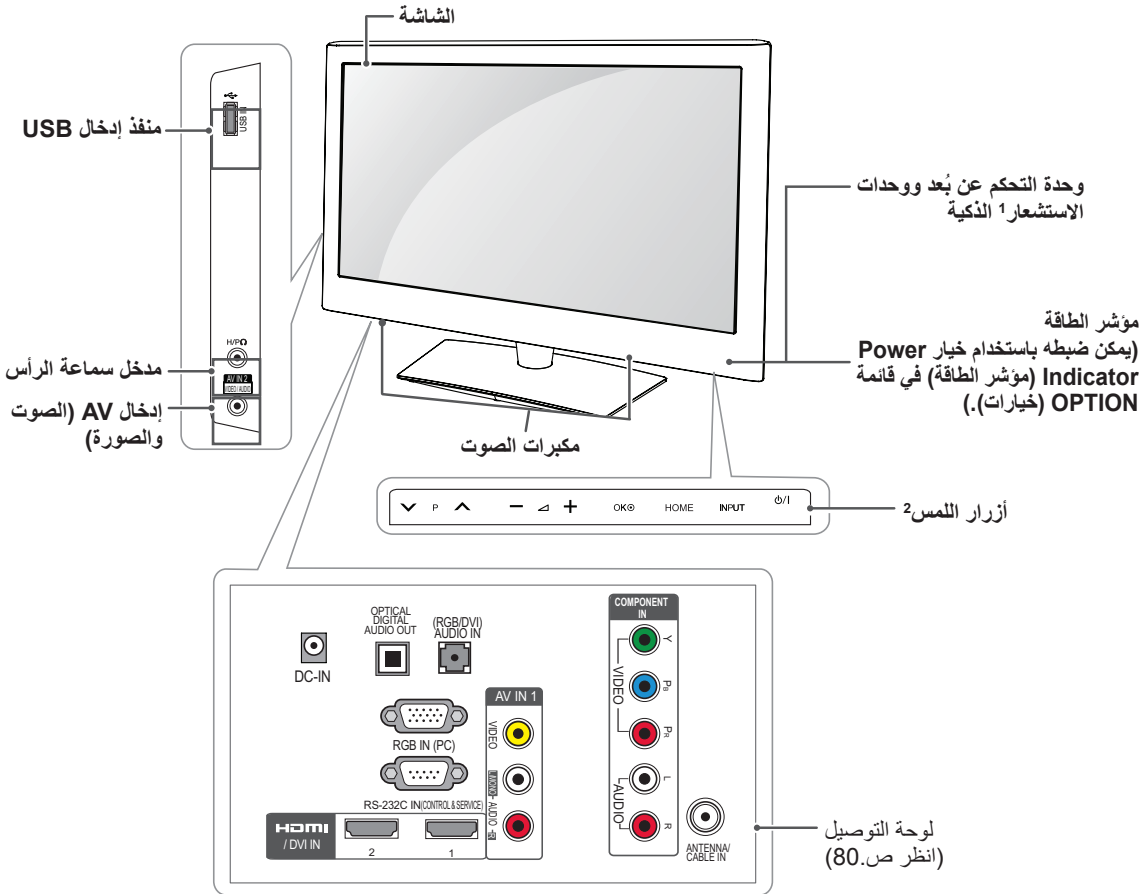

الوصف	الزر
التمرير عبر البرامج المحفوظة	v P A
ضبط مستوى الصوت	- +
تحديد خيار القائمة المميز أو تأكيد إدخال معين	OK
الوصول إلى القائمة الرئيسية، أو حفظ الإدخال والخروج من القوائم	HOME
تغيير مصدر الإدخال	INPUT
تشغيل الطاقة أو إيقافها	⏻/⏿

١ وحدة استشعار ذكية - تضبط جودة الصورة بما يتوافق مع البيئة المحيطة.

٢ زر اللمس - يمكنك استخدام وظيفة الزر المطلوب بواسطة لمسها.

• قد تختلف الصورة المعروضة عن التلفزيون لديك.

الطرازات 32LV25**، 32/37/42/47/55LV35**، 32/42LV34**، 32/42/47/55LV45**، 42/47LV54**،
32/42LV33** فقط

الطراز 32/42LV34**
(فقط 32/42LV33**،

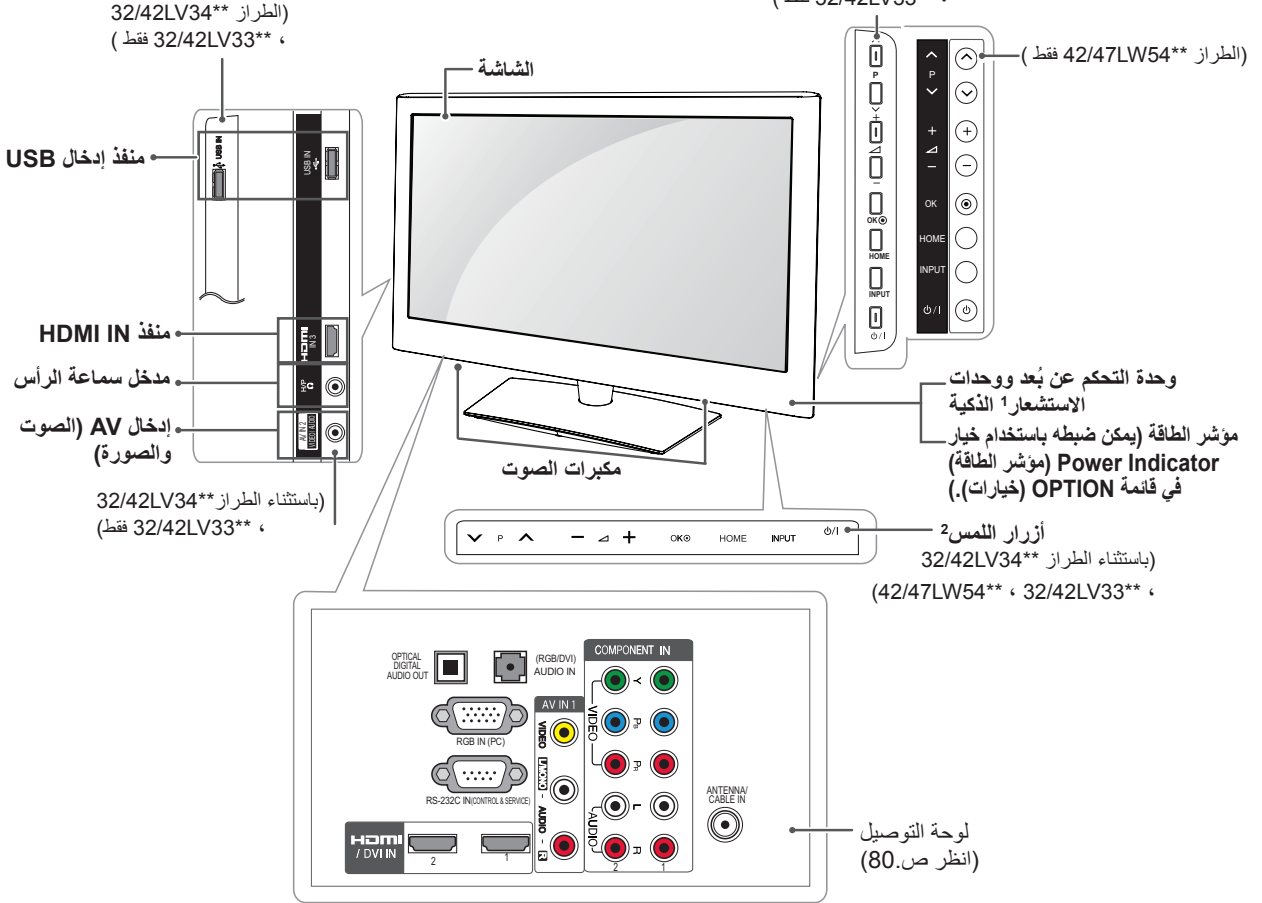

الوصف	الزر
التمرير عبر البرامج المحفوظة	v P ^
ضبط مستوى الصوت	- Δ +
تحديد خيار القائمة المميز أو تأكيد إدخال معين	OK ⊙
الوصول إلى القائمة الرئيسية، أو حفظ الإدخال والخروج من القوائم	HOME
تغيير مصدر الإدخال	INPUT
تشغيل الطاقة أو إيقافها	⏻/⏼

١ وحدة استشعار ذكية - تضبط جودة الصورة بما يتوافق مع البيئة المحيطة.
٢ زر اللمس - يمكنك استخدام وظيفة الزر المطلوب بواسطة لمسه.

• قد تختلف الصورة المعروضة عن التلفزيون لديك.

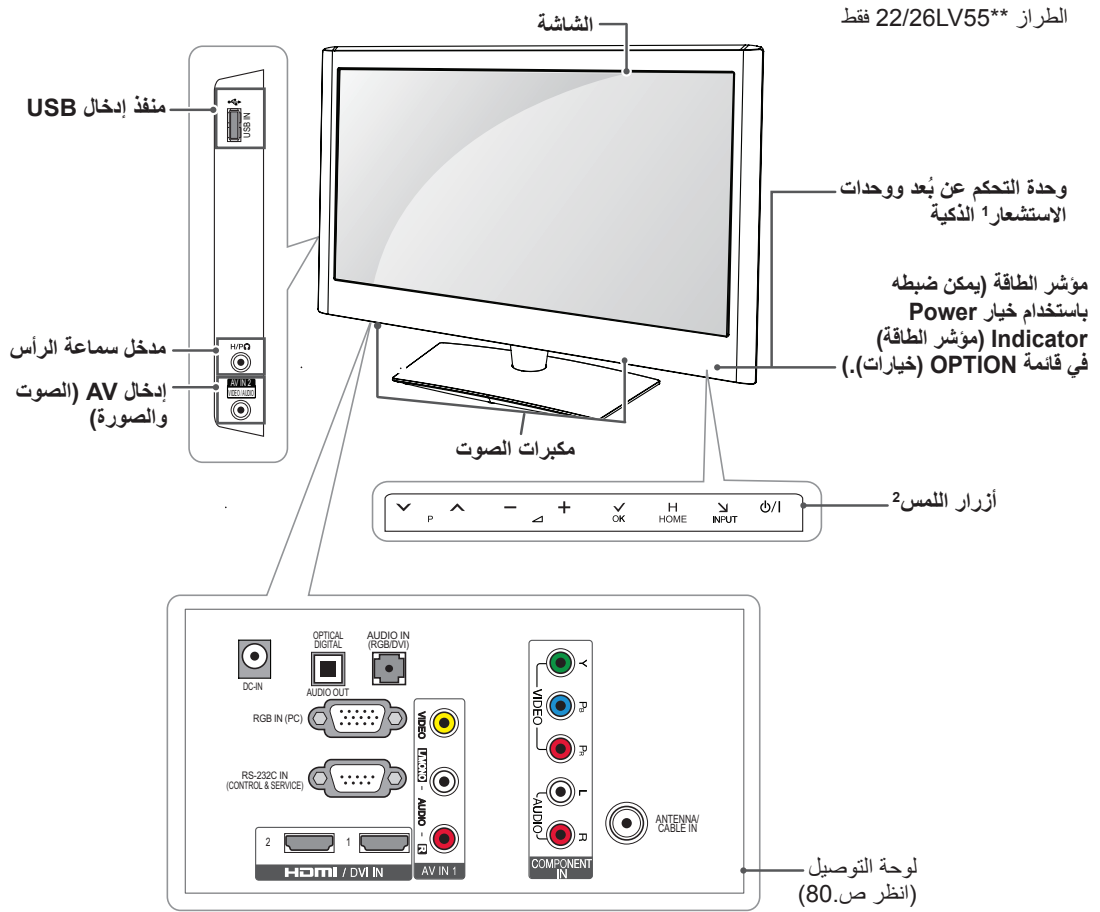

الوصف	الزر
التمرير عبر البرامج المحفوظة	∇ P ▲
ضبط مستوى الصوت	- ▲ +
تحديد خيار القائمة المميز أو تأكيد إدخال معين	✓ OK
الوصول إلى القائمة الرئيسية، أو حفظ الإدخال والخروج من القوائم	H HOME
تغيير مصدر الإدخال	∇ INPUT
تشغيل الطاقة أو إيقافها	⏻ /I

١ وحدة استشعار ذكية - تضبط جودة الصورة بما يتوافق مع البيئة المحيطة.

٢ زر اللمس - يمكنك استخدام وظيفة الزر المطلوب بواسطة لمسه.

• قد تختلف الصورة المعروضة عن التلفزيون لديك.

الطراز **26/32LV30 فقط

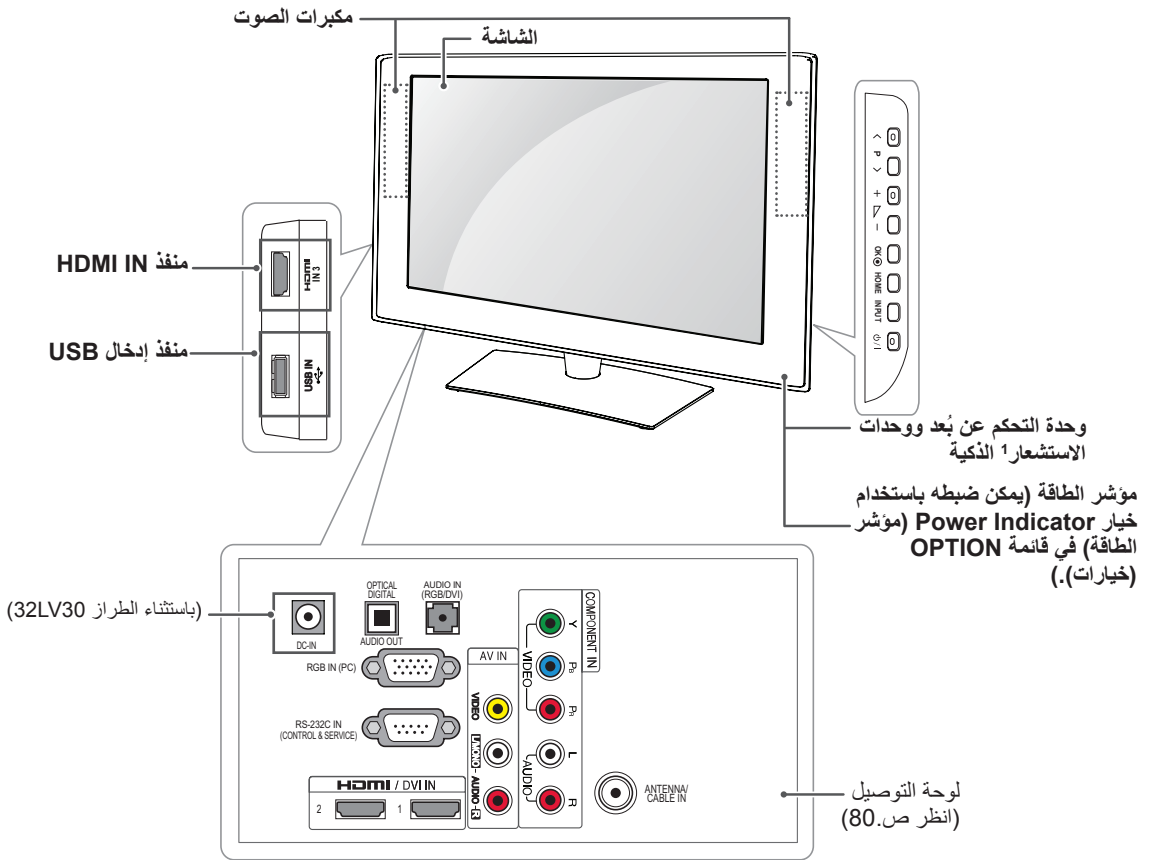

الوصف	الزر
التمرير عبر البرامج المحفوظة	v P ^
ضبط مستوى الصوت	- / +
تحديد خيار القائمة المميز أو تأكيد إدخال معين	OK
الوصول إلى القائمة الرئيسية، أو حفظ الإدخال والخروج من القوائم	HOME
تغيير مصدر الإدخال	INPUT
تشغيل الطاقة أو إيقافها	⏻/⏿

١ وحدة استشعار ذكية - تضبط جودة الصورة بما يتوافق مع البيئة المحيطة.

حمل التلفزيون ونقله

عند نقل التلفزيون أو حملة، اقرأ الإرشادات التالية لتجنب خدش التلفزيون أو إتلافه ولضمان النقل الآمن بغض النظر عن نوع التلفزيون وحجمه.

تنبيه



- تجنب لمس الشاشة في جميع الأوقات، حيث يمكن أن يتسبب هذا في حدوث أضرار على الشاشة أو بعض وحدات البكسل المستخدمة لإنشاء الصور.

إعداد التلفزيون

• قد تختلف الصورة المعروضة عن التلفزيون لديك.
ضع التلفزيون على حامل بقاعدة وثبت التلفزيون على طاولة أو حائط.

تركيب الحامل

تلفزيون البلازما فقط

- 1 ضع التلفزيون مع توجيه الشاشة لأسفل على سطح مستو.

تنبيه



- ضع بساط من الفوم أو قطعة قماش واقية على السطح لحماية الشاشة من أي تلف. تأكد من عدم وجود أي أغراض تضغط على الشاشة.

- 2 جَمِّع أجزاء هيكل الحامل مع قاعدة الحامل بجهاز التلفزيون.

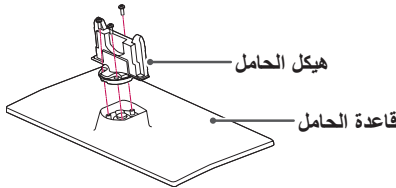

- 3 قم بإحكام تثبيت التلفزيون والحامل بربط المسامير الأربعة.

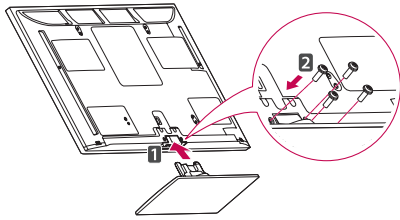

تأكد من تجميع الجانب الأمامي والخلفي من الحامل.

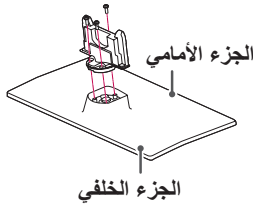

تنبيه



- أحكم ربط المسامير لمنع التلفزيون من الميل للأمام. لا تربط المسامير أكثر من اللازم.

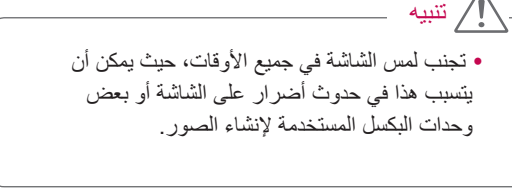

- يوصى بنقل التلفزيون في العبوة أو مواد التعبئة التي ورد التلفزيون فيها أصلاً.
- أفضل سلك الطاقة وجميع الكبلات قبل نقل التلفزيون أو حملة.
- عند الإمساك بالتلفزيون، يجب أن يكون اتجاه الشاشة بعيداً عنك لتجنب حدوث خدوش في الشاشة.



- أمسك الجزء العلوي والسفلي من إطار التلفزيون بإحكام. تأكد من عدم إمساك الجزء الشفاف أو مكبر الصوت أو منطقة شبكة مكبر الصوت.

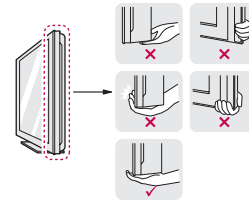

- يتطلب نقل جهاز تلفزيون كبير شخصين على الأقل.
- عند نقل التلفزيون باليد، أمسك التلفزيون كما هو موضح في الشكل التوضيحي التالي.

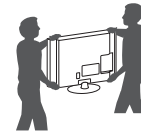

- عند نقل التلفزيون، لا تعرّض التلفزيون للارتجاج أو الاهتزاز الشديد.
- عند نقل التلفزيون، اجعله دوماً مستقيماً، ولا تقلب التلفزيون على جانبه أو تميله يميناً أو يساراً.

٣ قم بإحكام تثبيت التلفزيون والحامل بربط المسامير الأربعة.

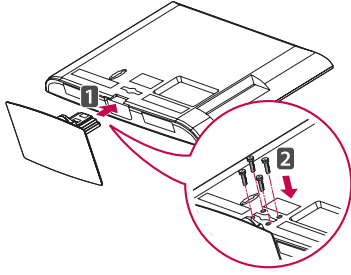

⚠ تنبيه

- أحكم ربط المسامير لمنع التلفزيون من الميل للأمام. لا تربط المسامير أكثر من اللازم.

الطراز 32/37/42/47LK45** فقط

١ ضع التلفزيون مع توجيه الشاشة لأسفل على سطح مستوٍ.

⚠ تنبيه

- ضع بساط من الفوم أو قطعة قماش واقية على السطح لحماية الشاشة من أي تلف.

٢ جَمِّع أجزاء هيكل الحامل مع قاعدة الحامل بجهاز التلفزيون.

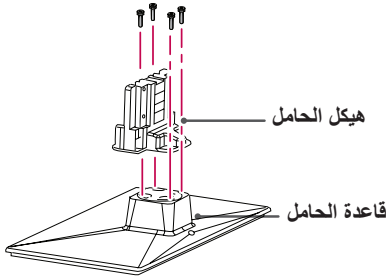

٣ قم بإحكام تثبيت التلفزيون والحامل بربط المسامير الأربعة.

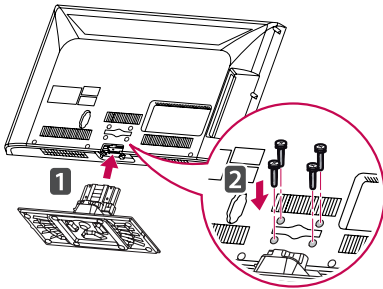

⚠ تنبيه

- أحكم ربط المسامير لمنع التلفزيون من الميل للأمام. لا تربط المسامير أكثر من اللازم.

الطراز 22LK33** فقط

١ ضع التلفزيون مع توجيه الشاشة لأسفل على سطح مستوٍ.

⚠ تنبيه

- ضع بساط من الفوم أو قطعة قماش واقية على السطح لحماية الشاشة من أي تلف.

٢ قم بتجميع التلفزيون كما هو موضح.

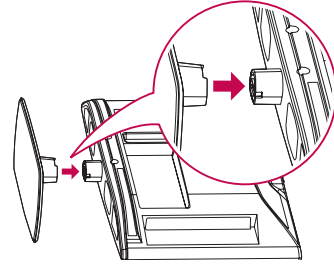

⚠ تنبيه

- أحكم ربط المسامير لمنع التلفزيون من الميل للأمام. لا تربط المسامير أكثر من اللازم.

الطراز 42/47/55LK53** و 32/42LK43** و 26/32LK33** و 47LK95** فقط

١ ضع التلفزيون مع توجيه الشاشة لأسفل على سطح مستوٍ.

⚠ تنبيه

- ضع بساط من الفوم أو قطعة قماش واقية على السطح لحماية الشاشة من أي تلف.

٢ جَمِّع أجزاء هيكل الحامل مع قاعدة الحامل بجهاز التلفزيون.

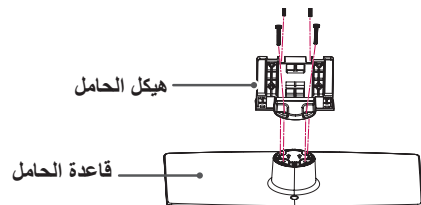

الطراز 32LV25** فقط

١ ضع التلفزيون مع توجيه الشاشة لأسفل على سطح مستو.



تنبيه

- ضع بساط من الفوم أو قطعة قماش واقية على السطح لحماية الشاشة من أي تلف.

٢ جَمع أجزاء هيكل الحامل مع قاعدة الحامل بجهاز التلفزيون.

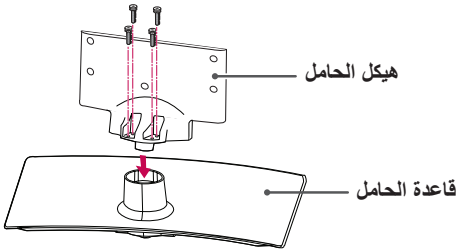

٣ قم بإحكام تثبيت التلفزيون والحامل بربط المسامير الأربعة.

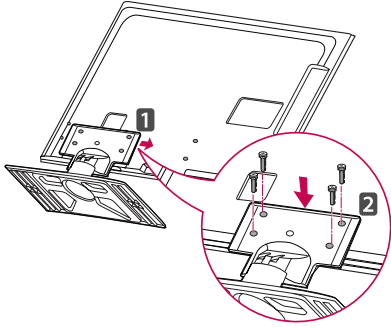

تنبيه

- أحكم ربط المسامير لمنع التلفزيون من الميل للأمام. لا تربط المسامير أكثر من اللازم.

الطراز 19/22/26LV25** و 22/26LV55** فقط

١ ضع التلفزيون مع توجيه الشاشة لأسفل على سطح مستو.



تنبيه

- ضع بساط من الفوم أو قطعة قماش واقية على السطح لحماية الشاشة من أي تلف.

٢ جَمع أجزاء هيكل الحامل مع قاعدة الحامل بجهاز التلفزيون.

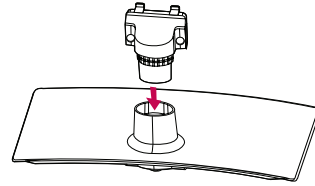

٣ قم بإحكام تثبيت التلفزيون والحامل بربط المسامير.

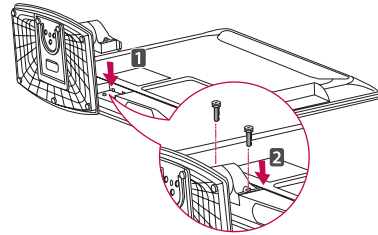

تنبيه

- أحكم ربط المسامير لمنع التلفزيون من الميل للأمام. لا تربط المسامير أكثر من اللازم.

الطرزات 26LV30** فقط

١ ضع التلفزيون مع توجيه الشاشة لأسفل على سطح مستوي.



تنبيه

- ضع بساط من الفوم أو قطعة قماش واقية على السطح لحماية الشاشة من أي تلف.

٢ جَمِّع أجزاء هيكل الحامل مع قاعدة الحامل بجهاز التلفزيون.

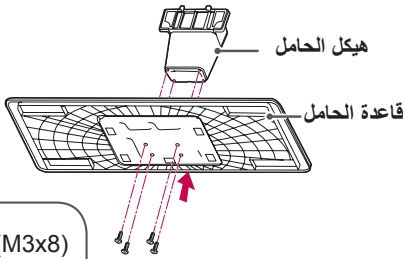

٣ قم بإحكام تثبيت التلفزيون والحامل بربط المسامير.

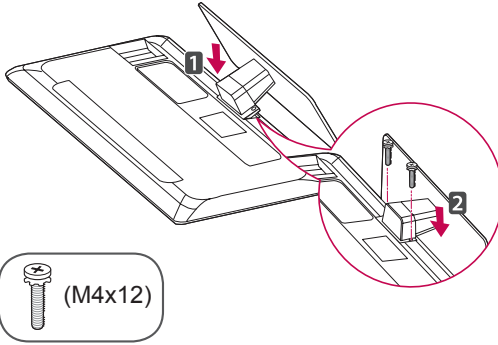

تنبيه

- أحكم ربط المسامير لمنع التلفزيون من الميل للأمام. لا تربط المسامير أكثر من اللازم.

الطرزات 32LV30** و 32/37/42/47/55LV35** و 32/42LV34** و 32/42LV33** و 32/42/47/55LW45** فقط

١ ضع التلفزيون مع توجيه الشاشة لأسفل على سطح مستوي.



تنبيه

- ضع بساط من الفوم أو قطعة قماش واقية على السطح لحماية الشاشة من أي تلف.

٢ جَمِّع أجزاء هيكل الحامل مع قاعدة الحامل بجهاز التلفزيون.

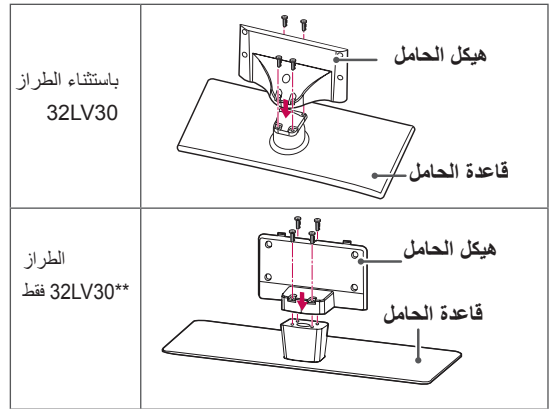

٣ قم بإحكام تثبيت التلفزيون والحامل بربط المسامير الأربعة.

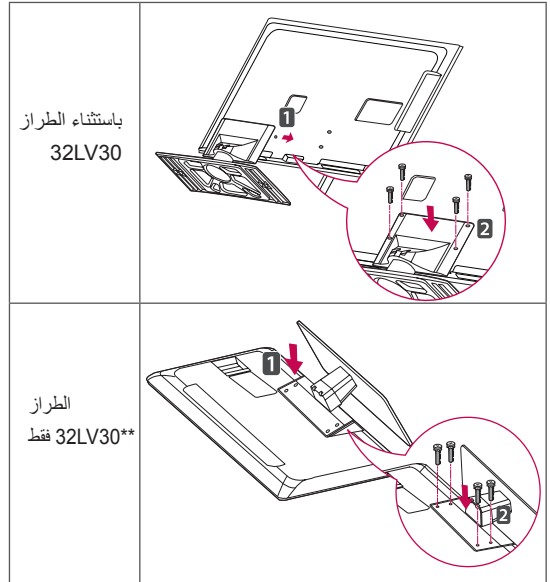

تنبيه

- أحكم ربط المسامير لمنع التلفزيون من الميل للأمام. لا تربط المسامير أكثر من اللازم.

عدم استخدام الحامل المكتبي

الطراز 42/47LW54** فقط

- قد تختلف الصورة المعروضة عن التلفزيون لديك.
- تلفزيون البلازما فقط
- ادفع غطاء الحماية المتوفر مع التلفزيون داخل الفتحة الموجودة أسفل التلفزيون حتى تستقر في مكانها بإحكام.
- قم بتثبيت شريط غطاء الحماية.
- سوف يحول هذا دون تراكم الغبار والأوساخ.
- عند تركيب قوس التثبيت على الحائط، استخدم غطاء الحماية.

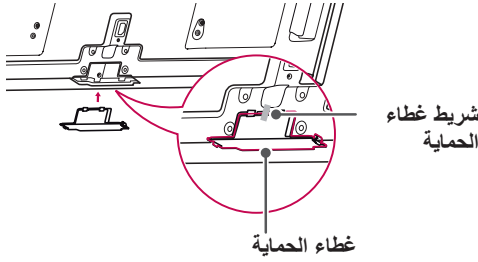

الطرازات 32/42LK43** و 26/32LK33** و 47LK95** و 42/47/55LK53** و 32/37/42/47LK45** فقط

- 1 ادفع غطاء الحماية المتوفر مع التلفزيون داخل الفتحة الموجودة أسفل التلفزيون حتى تسمع صوت طقطة.

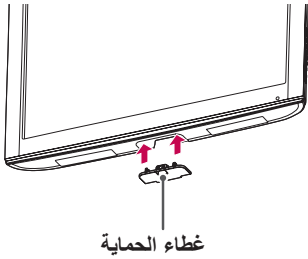

الطراز 22LK33** فقط

- 1 ضع التلفزيون مع توجيه الشاشة لأسفل على سطح مستوٍ.
- 2 قم بإزالة المسامير وادفع الحامل بعيدًا عن التلفزيون.

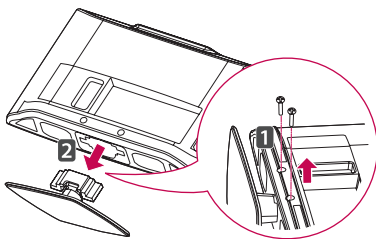

- 1 ضع التلفزيون مع توجيه الشاشة لأسفل على سطح مستوٍ.



- ضع بساط من الفوم أو قطعة قماش واقية على السطح لحماية الشاشة من أي تلف.

- 2 جَمع أجزاء هيكل الحامل مع قاعدة الحامل بجهاز التلفزيون.

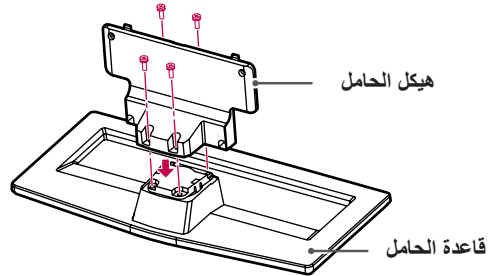

- 3 جَمع أجزاء هيكل الحامل مع قاعدة الحامل بجهاز التلفزيون.

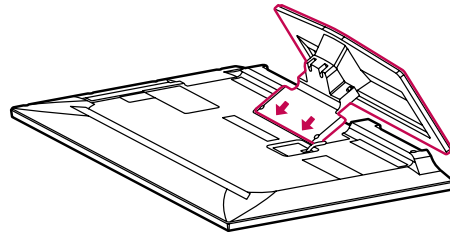

- 4 قم بتجميع التلفزيون كما هو موضح.

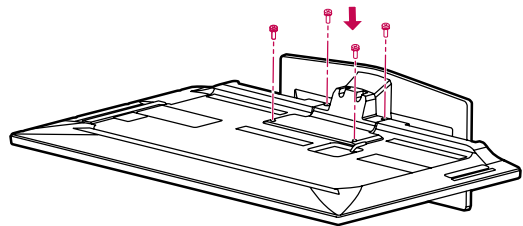

- أحكم ربط المسامير لمنع التلفزيون من الميل للأمام. لا تربط المسامير أكثر من اللازم.

ملاحظة !

(باستثناء 22LK33**، 19/22/26LV25**، 22/26LV55**، 26LV30**)
أدر التلفزيون ٢٠ درجة إلى اليسار أو اليمين واضبط زاوية التلفزيون بما يلائمك.

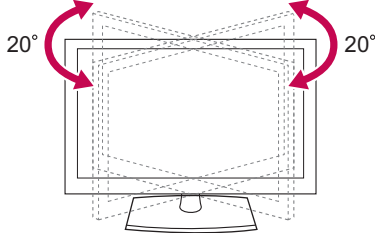

٣ ادفع غطاء الحماية المتوفر مع التلفزيون داخل الفتحة الموجودة أسفل التلفزيون حتى تستقر في مكانها بإحكام. سوف يحول هذا دون تراكم الأتربة والأوساخ.

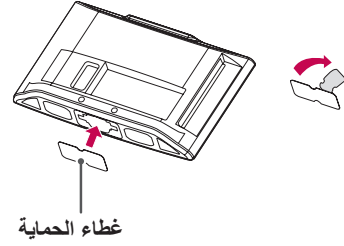

التثبيت على طاولة

• قد تختلف الصورة المعروضة عن التلفزيون لديك.

١ ارفع التلفزيون وأمله إلى الوضع المستقيم على الطاولة.

- اترك مسافة ١٠ سم (بحد أدنى) من الحائط للحفاظ على التهوية المناسبة.

احكام تثبيت التلفزيون على الطاولة

• قد تختلف الصورة المعروضة عن التلفزيون لديك.
• لا تتوفر هذه الميزة في كل الطرازات.

الطرازات 26/32LK33** و 32/42LK43** و 42LK53**
و 32/37/42LK45** و 32LV25** و 32LV35**
و 32LV34** و 32LV45** و 32LV30** و 32LV33** فقط

ثبت التلفزيون على الطاولة لتجنب ميله إلى الأمام، أو تلفه، أو الإصابة المحتملة.

تثبت التلفزيون على الطاولة، ثم أدخل المسمار المتوفر مع التلفزيون واربطه بإحكام على مؤخرة الحامل.

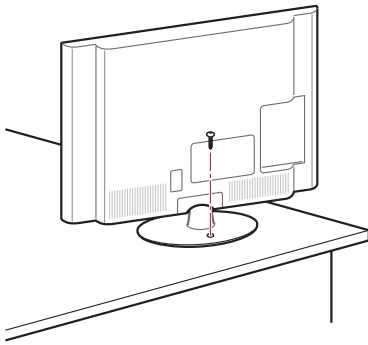

تحذير !

• لمنع سقوط التلفزيون، يجب تثبيت التلفزيون بالأرضية/ الحائط بإحكام وفقاً لتعليمات التثبيت. قد تؤدي إمالة التلفزيون أو اهتزازه أو تأرجحه إلى حدوث إصابات.

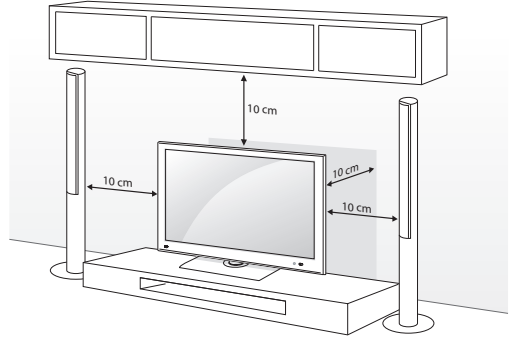

٢ قم بتوصيل سلك الطاقة بمصدر الطاقة بالحائط.

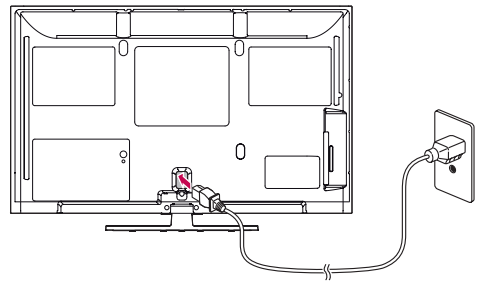

تنبيه !

• لا تضع التلفزيون قرب مصادر الحرارة أو فوقها، حيث يمكن أن يؤدي هذا إلى نشوب حريق أو ضرر آخر.

استخدام نظام أمان Kensington

- قد تختلف الصورة المعروضة عن التلفزيون لديك.
- لا تتوفر هذه الميزة في كل الطرازات.

يوجد موصل نظام أمان Kensington يظهر التلفزيون. لمزيد من المعلومات حول التركيب والاستخدام، راجع الدليل المتوفر مع نظام أمان Kensington أو تفضل بزيارة موقع الويب <http://www.kensington.com>.

صل كبل نظام أمان Kensington بين التلفزيون والطاولة.

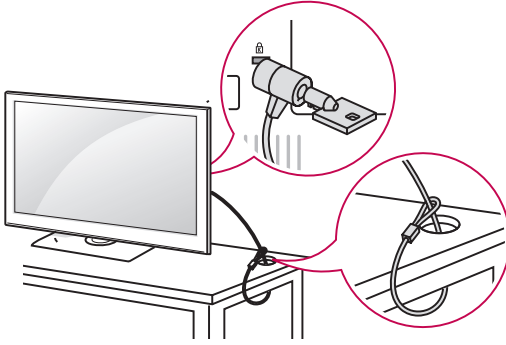

التثبيت على الحائط

صل جهاز التثبيت على الحائط بظهر التلفزيون بحرص وثبت جهاز التثبيت على الحائط على حائط صلب وعمودي. عند تثبيت التلفزيون بمواد أخرى للمبنى، يرجى الاتصال بعامل مؤهل.

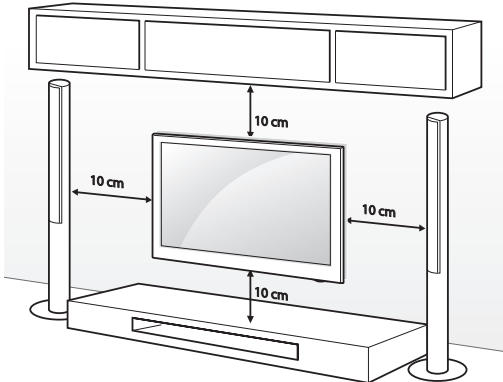

إحكام تثبيت التلفزيون على الحائط

- قد تختلف الصورة المعروضة عن التلفزيون لديك.
- لا تتوفر هذه الميزة في كل الطرازات.

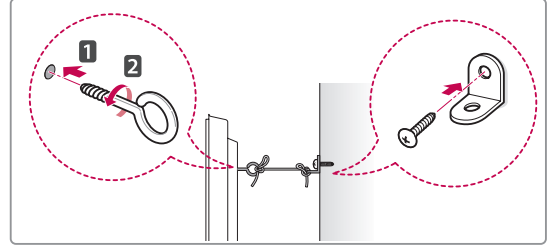
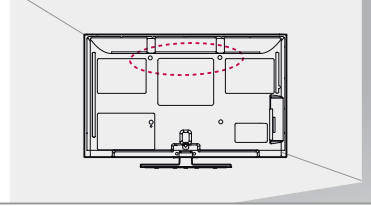

- 1 أدخل المسامير ذات العروة واربطها بإحكام، أو قوسي التلفزيون والمسامير الموجودة بالجزء الخلفي من التلفزيون.
- في حالة وجود مسامير داخل موضع المسامير ذات العروة، فقم بإزالتها أولاً.
- 2 قم بتثبيت قوسي التثبيت على الحائط بالمسامير على الحائط. طابق موضع قوس التثبيت على الحائط مع المسامير ذات العروة الموجودة بمؤخرة التلفزيون.
- 3 قم بتوصيل المسامير ذات العروة وقوسي التثبيت على الحائط بإحكام بواسطة رباط قوي. تأكد من المحافظة على الرباط في وضع أفقي مع السطح المستوي.

تنبيه

- احرص على عدم قيام الأطفال بالتسلق على التلفزيون أو التعلق به.

ملاحظة

- استخدم منصة أو خزانة قوية وكبيرة بشكل كافٍ لحمل التلفزيون بشكل آمن.

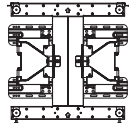
الطرز	42LV34** 42LV33**
	400 × 400
	VESA (أ × ب)
	M6
	عدد المسامير 4
	قوس التثبيت على الحائط LSW400BX، LSW400BG
	

بيع منفصلاً (قوس التثبيت على الحائط)

احرص على استخدام مسامير وأجهزة تثبيت على الحائط تتوافق مع معايير VESA. الأبعاد القياسية لمجموعة جهاز التثبيت على الحائط موصوفة في الجدول التالي.

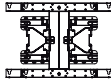
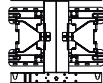
الطرز	60PV25** 60PZ55**	42/50PT25** 50PV25** 42/50PW35** 42/50PW45** 42/50PT35** 50PZ55**
	400 × 600	400 × 400
	M8	M6
	عدد المسامير 4	4
	قوس التثبيت على الحائط PSW600B، PSW600BG	PSW400B، PSW400BG، DSW400BG
		

تنبيه

- أفضل الطاقة أولاً، ثم حرّك التلفزيون أو ثبته. وإلا فقد تحدث صدمة كهربائية.
- في حالة تثبيت التلفزيون على السقف أو حائط مائل، فقد يسقط ويتسبب في حدوث إصابة بالغة. استخدم جهاز تثبيت معتمد من LG واتصل بالوكيل المحلي أو عامل مؤهل.
- لا تربط المسامير أكثر من اللازم حيث قد يتسبب هذا في حدوث تلف بالتلفزيون وإبطال الضمان.
- استخدم مسامير وأجهزة تثبيت على الحائط تتوافق مع معايير VESA. لا يغطي هذا الضمان أي أضرار أو إصابات ناتجة عن سوء الاستخدام أو استخدام ملحقات غير صحيحة.

ملاحظة

- استخدم المسامير المدرجة في مواصفات المسامير التي يعتمدها معيار VESA.
- تتضمن مجموعة جهاز التثبيت على الحائط دليل التركيب والقطع الضرورية.
- قد يختلف طول المسامير حسب جهاز التثبيت على الحائط. تأكد من استخدام الطول المناسب.
- لمزيد من المعلومات، راجع الدليل المتوفر مع جهاز التثبيت على الحائط.

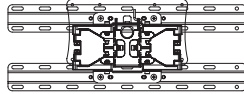
الطرز	26/32LK33** 32LK43** 32LK45** 32LV25** 32LV35** 32LV30** 32LV34** 32LV33** 32LW45**	22LK33** 19/22/26LV25** 22/26LV55** 26LV30**
	100 × 200	100 × 100
	M4	M4
	عدد المسامير 4	4
	قوس التثبيت على الحائط LSW100B، LSW100BG	
		

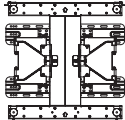
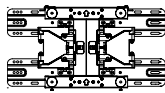
الطرز	42/47/55LV35** 42/47/55LW45** 42/47LW54** 55LK53**	42LK43** 37/42/47LK45** 42/47LK53** 37LV35** 47LK95**
	400 × 400	200 × 200
	M6	M6
	عدد المسامير 4	4
	قوس التثبيت على الحائط LSW400B، LSW400BG	LSW200B، LSW200BG
		

ترتيب الكبلات

• قد تختلف الصورة المعروضة عن التلفزيون لديك.

تلفزيون البلازما فقط

- ١ ثبت حامل سلك الطاقة وسلك الطاقة. يساعد ذلك على عدم إزالة كبل الطاقة عن غير قصد.

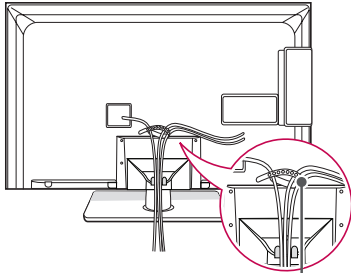

حامل الكبل

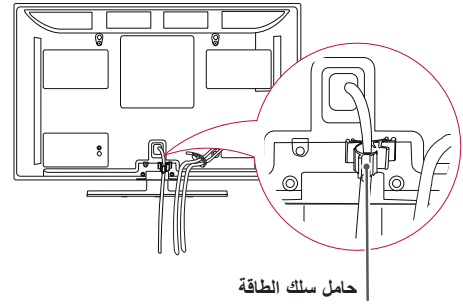

حامل سلك الطاقة

- ٢ اجمع الكبلات واربطها بواسطة حامل الكبلات.

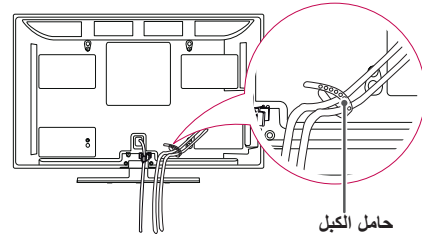

حامل الكبل

- ١ اجمع الكبلات واربطها بواسطة مشبك إدارة الكبلات.

- ٢ ثبت مشبك إدارة الكبلات بإحكام بالتلفزيون.

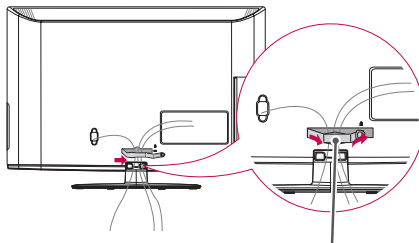

مشبك إدارة الكبلات

ملاحظة !

- لا تحرك التلفزيون عن طريق الإمساك بحامل الكبل الكبلات، حيث يمكن أن ينكسر مشبك إدارة الكبلات، وقد تحدث إصابات ويلحق تلف بالتلفزيون.

تنبيه !

- لا تحرك التلفزيون عن طريق الإمساك بحامل الكبل وحامل سلك الطاقة، فقد ينكسر حامل الكبل مما قد يؤدي إلى إصابة وإتلاف التلفزيون.

الطرازات 22/26LV55** و 19/22/26LV25** و 22LK33** فقط

- ١ بعد توصيل الكبلات كما هو مطلوب، قم بتثبيت حامل الكبل كما هو موضح وقم بحزم الكبلات.

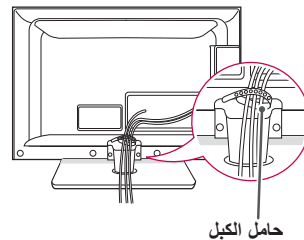

حامل الكبل

تحديد مكان تركيب الشاشة

- قد تختلف الصورة المعروضة عن التلفزيون لديك.
الطراز 22LK33** فقط

قم بضبط موضع اللوحة بطرق عديدة لتحقيق الراحة القصوى.

- نطاق الميل

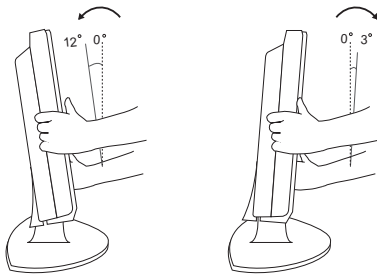

الطرازات 32LV25** و 32/37/42/47/55LV35** و 32LV30** و 32/42LV34** و 32/42/47/55LW45** و 32/42LV33** فقط

- 1 اجمع الكابلات واربطها بواسطة حامل الكابل في غطاء التلفاز الخلفي.

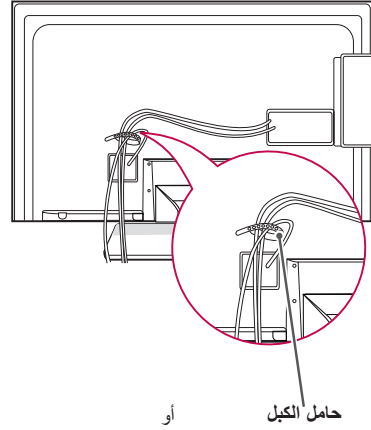

توصيل التلفزيون

- قد تختلف الصورة المعروضة عن التلفزيون لديك.

الطراز 19/22/26LV25** و 22/26LV55** و 26LV30** فقط

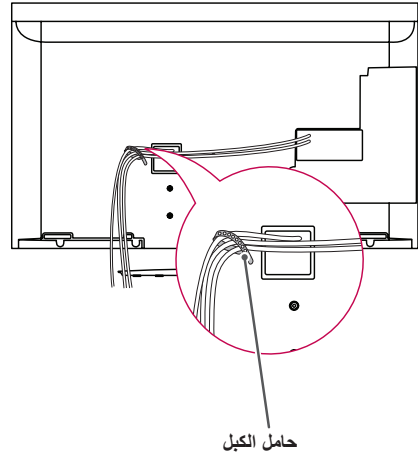
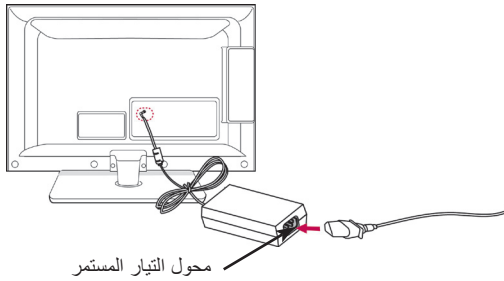

الطرازات 42/47LW54** فقط

- 1 اجمع الكابلات واربطها بواسطة حامل الكابل في غطاء التلفاز الخلفي.

- 1 قم بتوصيل كبل الهوائي بمنفذ إدخال الهوائي في التلفزيون.
- 2 قم بتوصيل قابس محول التيار المستمر بمقبس إدخال الطاقة في التلفزيون.
- 3 قم بتوصيل سلك الطاقة بمحول التيار المستمر أولاً، ثم قم بتوصيل سلك الطاقة بمصدر الطاقة في الحائط.

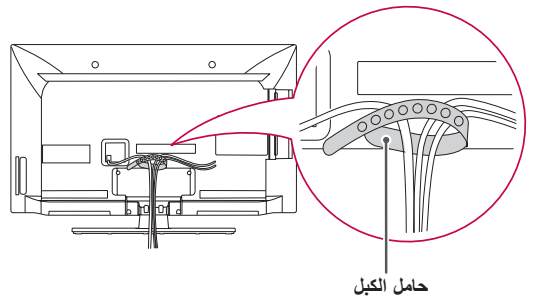

وحدة التحكم عن بُعد

يعتمد الوصف في هذا الدليل على أزرار وحدة التحكم عن بُعد.
يرجى قراءة هذا الدليل بعناية واستخدام التلفزيون بطريقة صحيحة.

لاستبدال البطاريات، افتح غطاء البطاريات، واستبدل البطاريات (1.5 فولت بحجم AAA) متوافقة \oplus و \ominus مطابقة الأطراف وفقاً للرمز المطبوع داخل حجرة البطاريات، وأغلق غطاء البطاريات. تأكد من توجيه وحدة التحكم عن بُعد إلى مستشعر التحكم عن بُعد الموجود على التلفزيون.
لإزالة البطاريات، قم بتنفيذ إجراءات التركيب بشكل عكسي.

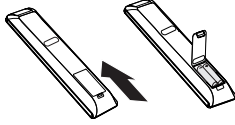

تنبيه

• لا تخطط البطاريات القديمة والجديدة، حيث يمكن أن يؤدي هذا إلى إتلاف وحدة التحكم عن بُعد.

- قد تختلف الصورة المعروضة عن التلفزيون لديك.
- قد لا تعمل بعض المفاتيح على وحدة التحكم عن بُعد في التلفزيون التناظري وبعض البلدان.

⏻ (الطاقة)

تشغيل التلفزيون أو إيقاف تشغيله.

ENERGY SAVING (انظر ص. 67)
ضبط سطوع الشاشة للحد من استهلاك الطاقة

AV MODE (انظر ص. 46)
تحديد وضع AV (الصوت والفيديو)

INPUT (انظر ص. 46)
تغيير مصدر الإدخال؛ وتشغيل التلفزيون.

TV/RAD
تحديد برنامج الراديو، والتلفزيون، والتلفزيون الرقمي.

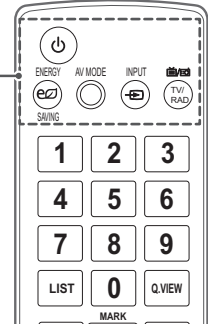

أزرار الأرقام
لإدخال الأرقام.

LIST (انظر ص. 39)
الوصول إلى لائحة البرامج المحفوظة.

Q.VIEW
يعود إلى البرنامج المعروض سابقاً.

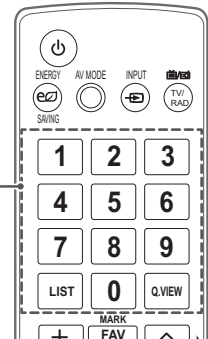

△+ -

ضبط مستوى الصوت.

MARK

تحديد قائمة أو خيار معين.

FAV (انظر ص. 40)

الوصول إلى لائحة البرامج المفضلة

3D(الطرازات ثلاثية الأبعاد فقط)(انظر ص. 51)

يُستخدم لعرض الفيديو ثلاثي الأبعاد.

RATIO (انظر ص. 45)

تعديل حجم الصورة

MUTE

كتم جميع الأصوات.

P ^ v

التمرير عبر البرامج المحفوظة.

PAGE

الانتقال إلى الشاشة السابقة أو التالية.

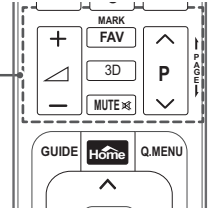
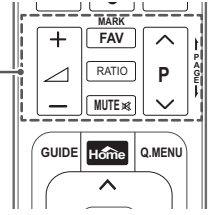

GUIDE

يعرض دليل البرنامج.

Home

للوصول إلى القوائم الرئيسية أو حفظ الإدخال والخروج من القوائم.

Q. MENU (انظر ص. 48)

للوصول إلى القوائم السريعة

أزرار **التنقل** (أعلى/أسفل/يسار/يمين)

للتمرير عبر القوائم أو الخيارات.

OK

لتحديد القوائم أو الخيارات وتأكيدها.

BACK

للرجوع إلى المستوى السابق.

INFO (انظر ص. 41)

لعرض معلومات البرنامج والشاشة الحاليين.

EXIT

لمسح كل ما يظهر على الشاشة والعودة إلى مشاهدة التلفزيون.

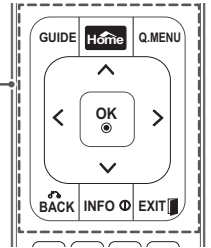

الأزرار الملونة

تستخدم هذه الأزرار لنصوص المعلومات (على الطرازات المزودة بوظيفة **TELETEXT** (نصوص المعلومات) فقط)، و**Programme edit** (تعديل البرامج).
3D SETTING (الطرازات ثلاثية الأبعاد فقط) (الطرازات ثلاثية الأبعاد فقط)
 استخدم هذا الزر لعرض الفيديو ثلاثي الأبعاد.

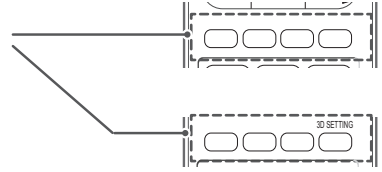
**أزرار **TELETEXT** (انظر ص. 89)**

تستخدم هذه الأزرار لنصوص المعلومات.
 لمزيد من التفاصيل، راجع قسم "نصوص المعلومات".

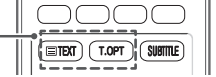
**SUBTITLE**

استدعاء الترجمة المفضلة في الوضع الرقمي.

أزرار التحكم (▶▶, ◀◀, ◀▶, ▶▶)

التحكم في قوائم **MY MEDIA** (الوسائط الخاصة بي)، أو الأجهزة المتوافقة مع خاصية **SIMPLINK** (تشتمل على **USB**، **SIMPLINK**).

FREEZE

تجميد الإطار الحالي أثناء استخدام مصدر الإدخال **TV** (التلفزيون)، أو **AV** (الصوت والصورة)، أو **Component** (المكون)، أو **RGB-PC**، أو **HDMI**.

SIMPLINK (انظر ص. 88)

الوصول إلى أجهزة **AV** (الصوت والصورة) المتصلة بالتلفزيون؛
 وافتح قائمة **SIMPLINK**.

RATIO (انظر ص. 45)

تعديل حجم الصورة

AD وصف الصوت (**22/26LV55 فقط)

.Switches the Audio Description On or Off

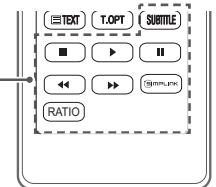
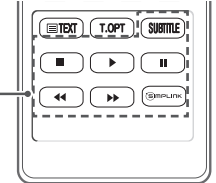
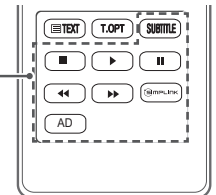
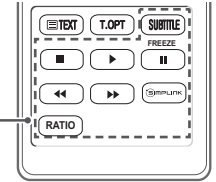
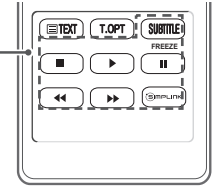

تشغيل التلفزيون للمرة الأولى

عند تشغيل التلفزيون للمرة الأولى، تظهر شاشة Initial setting (الضبط الأولي). قم بتحديد اللغة وتخصيص الضوابط الأساسية.

- ١ قم بتوصيل سلك الطاقة بمصدر الطاقة.
 - ٢ في وضع Standby (الاستعداد)، اضغط على زر (الطاقة) لتشغيل التلفزيون.
- تظهر شاشة Initial setting (الضبط الأولي) في حالة تشغيل التلفزيون للمرة الأولى.

ملاحظة

- يمكنك أيضًا الوصول إلى **Factory Reset (إعادة ضبط المصنع)** بالوصول إلى **OPTION (الخيارات)** في القوائم الرئيسية.

٣ اتبع الإرشادات التي تظهر على الشاشة لتخصيص ضوابط التلفزيون وفقًا لما تفضله.

Language (اللغة)
لتحديد لغة شاشة العرض. (باستثناء أستراليا ونيوزلندا وسنغافورة وجنوب إفريقيا)،

Mode Setting (ضبط الوضع)
لتحديد **Home Use (الاستخدام المنزلي)** للبيئة المنزلية.

Power indicator (مؤشر الطاقة)
 لضبط مؤشر التشغيل. (عندما تحدد **Home Use (الاستخدام المنزلي)** من **Mode Setting (ضبط الوضع)** - التلفزيون LED فقط)

Country (البلد)
 لتحديد بلد معين. (أستراليا ونيوزلندا فقط)

Time Zone (منطقة التوقيت)
 لتحديد منطقة توقيت لعرضها. (أستراليا فقط)

Auto Tuning (توليف تلقائي)
 للبحث عن القنوات المتوفرة وحفظها تلقائيًا.

ملاحظة

- قد لا تعمل أزرار التحكم في وضع التلفزيون الرقمي بحسب ظروف البث في البلد المعني. (التلفزيون الرقمي (DTV) فقط)
- في البلدان التي تكون فيها لوائح البث الرقمي غير ثابتة، قد لا تعمل بعض وظائف التلفزيون الرقمي بحسب ظروف البث الرقمي. (التلفزيون الرقمي (DTV) فقط)

مشاهدة التلفزيون

توصيل الهوائي

قم بتوصيل الهوائي لمشاهدة التلفزيون مع الرجوع إلى التالي. لتجنب حدوث أضرار، لا تقم بالتوصيل بمصدر الطاقة الرئيسي حتى تتم جميع التوصيلات بين الأجهزة.

صل التلفزيون بمقيس هوائي في الحائط باستخدام كبل RF (بمقاومة ٧٥ أوم).

- قد تختلف الصورة المعروضة عن التلفزيون لديك.

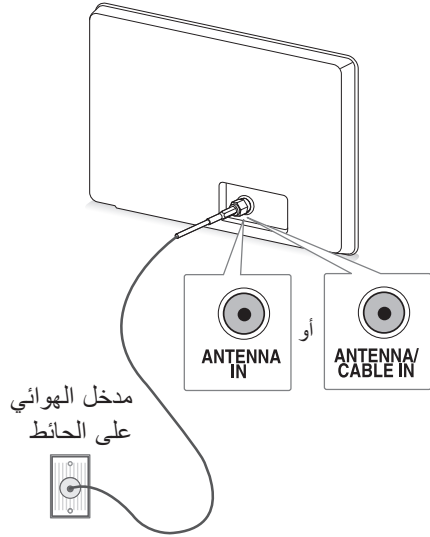

ملاحظة

- استخدم جهاز فصل إشارة لاستخدام أكثر من تلفزيونين.
- إذا كانت جودة الصورة رديئة، فقم بتركيب وحدة تقوية إشارة بصورة صحيحة لتحسين جودة الصورة.
- إذا كانت جودة الصورة رديئة بعد توصيل الهوائي، فقم بتوجيه الهوائي إلى الاتجاه الصحيح.
- لا يفرق بالجهاز كبل الهوائي والمحول.

مشاهدة التلفزيون

٤ عند اكتمال الضوابط الأساسية،
اضغط على **OK**.

١ في وضع Standby (الاستعداد)، اضغط على زر **(الطاقة)** لتشغيل التلفزيون.

٢ اضغط على زر **INPUT** وحدد **Antenna (الهوائي)**.

٣ لإيقاف تشغيل التلفزيون، اضغط على زر **(الطاقة)**.
ينتقل التلفزيون إلى وضع Standby (الاستعداد).

ملاحظة



- إذا لم تكمل الضبط الأولي، فسيظهر إطار الضبط الأولي متى قمت بتشغيل التلفزيون.
- افصل سلك الطاقة من **مصدر** الطاقة عند التوقف عن استخدام التلفزيون لفترة طويلة.

٥ لإيقاف تشغيل التلفزيون، اضغط على **(الطاقة)**.

إدارة البرامج

ضبط البرنامج يدويًا (في الوضع الرقمي)
(التلفزيون الرقمي فقط)

يمكنك Manual Tuning (توليف تلقائي) من إضافة برنامج يدويًا إلى لائحة البرامج.

- ١ اضغط على زر **Home** للوصول إلى القوائم الرئيسية.
- ٢ اضغط على أزرار التنقل للانتقال إلى **SETUP** (إعداد) ثم اضغط على **OK**.
- ٣ اضغط على أزرار التنقل للانتقال إلى **Manual Tuning** (توليف يدوي) ثم اضغط على **OK**.
- ٤ اضغط على أزرار التنقل للانتقال إلى **DTV** (التلفزيون الرقمي) ثم اضغط على **OK**.
- ٥ قم بالتمرير عبر أنواع البرامج، ثم قم بإضافة البرامج أو إزالتها.
- ٦ بعد الانتهاء، اضغط على **EXIT**.
عند الرجوع إلى القائمة السابقة، اضغط على **BACK**.

ضبط البرنامج تلقائيًا

استخدم هذه الوظيفة للبحث عن كل البرامج المتوفرة وتخزينها. عند بدء البرمجة التلقائية، سيتم حذف كل معلومات الخدمات المخزنة مسبقًا.

- ١ اضغط على زر **Home** للوصول إلى القوائم الرئيسية.
- ٢ اضغط على أزرار التنقل للانتقال إلى **SETUP** (إعداد) ثم اضغط على **OK**.
- ٣ اضغط على أزرار التنقل للانتقال إلى **Auto Tuning** (توليف تلقائي) ثم اضغط على **OK**.
- ٤ حدد **Start** (بدء) لبدء التوليف التلقائي.
- ٥ يقوم التلفزيون بالبحث عن البرامج المتاحة وحفظها تلقائيًا.
- بعد الانتهاء، اضغط على **EXIT**.
عند الرجوع إلى القائمة السابقة، اضغط على **BACK**.

ملاحظة

- في حالة قيام التلفزيون بالبحث عن برنامج محظور، فستتم مطالبتك بإدخال كلمة المرور للإبقاء على البرنامج الذي تم البحث عنه.

ملاحظة

- في حالة قيام التلفزيون بالبحث عن برنامج محظور، فستتم مطالبتك بإدخال كلمة المرور للإبقاء على البرنامج الذي تم البحث عنه.
- إذا أردت متابعة التوليف التلقائي، فحدد **Start** (بدء) باستخدام أزرار التنقل. ثم اضغط على الزر **OK**. أو حدد **Close** (إغلاق).
- **Automatic Numbering** (ترقيم تلقائي): يحدّد إذا ما كان سيتم استخدام أزرار البرامج كما ترسلها محطات البث للتوليف. (التلفزيون الرقمي (DTV) فقط)

ضبط البرنامج يدوياً (في الوضع التناظري)

تخصيص اسم للقناة

يمكنك تخصيص اسم للمحطة من خمسة أحرف لكل رقم برنامج.

يسمح لك التوليف اليدوي بتوليف المحطات وترتيبها يدوياً كيفما تريد.

- ١ اضغط على زر **Home** للوصول إلى القوائم الرئيسية.
- ٢ اضغط على أزرار التنقل للانتقال إلى **SETUP** (إعداد) ثم اضغط على **OK**.
- ٣ اضغط على أزرار التنقل للانتقال إلى **Manual Tuning** (توليف يدوي) ثم اضغط على **OK**.
- ٤ اضغط على أزرار التنقل للانتقال إلى **TV** (التلفزيون). (التلفزيون الرقمي (DTV) فقط)
- ٥ اضغط على أزرار التنقل للانتقال إلى **Name** (اسم) ثم اضغط على **OK**.
- ٦ اضغط على أزرار التنقل للانتقال إلى تحديد الموضع واختر الحرف الثاني، وهكذا دواليك. يمكنك استخدام الأحرف الأبجدية من A إلى Z والأرقام من ٠ إلى ٩، وعلامتي +/- والمسافة ثم الضغط على **OK**.
- ٧ اضغط على أزرار التنقل للانتقال إلى **Close** (إغلاق) ثم اضغط على **OK**.
- ٨ اضغط على أزرار التنقل للانتقال إلى **Store** (تخزين) ثم اضغط على **OK**.
- ٩ بعد الانتهاء، اضغط على **EXIT**.
عند الرجوع إلى القائمة السابقة، اضغط على **BACK**.

- ١ اضغط على زر **Home** للوصول إلى القوائم الرئيسية.
- ٢ اضغط على أزرار التنقل للانتقال إلى **SETUP** (إعداد) ثم اضغط على **OK**.
- ٣ اضغط على أزرار التنقل للانتقال إلى **Manual Tuning** (توليف يدوي) ثم اضغط على **OK**.
- ٤ اضغط على أزرار التنقل للانتقال إلى **TV** (التلفزيون) ثم اضغط على **OK**. (التلفزيون الرقمي (DTV) فقط)
- ٥ اضغط على أزرار التنقل أو أزرار الأرقام للتنقل إلى تخزين البرنامج المطلوب.
- ٦ اضغط على أزرار التنقل للانتقال إلى **TV System** (نظام التلفزيون). (باستثناء أستراليا)
- ٧ اضغط على أزرار التنقل للانتقال إلى **V/UHF** أو **Cable**.
- ٨ اضغط على أزرار التنقل أو أزرار الأرقام للانتقال إلى القناة المطلوبة.
- ٩ اضغط على أزرار التنقل للانتقال إلى بدء البحث.
- ١٠ اضغط على أزرار التنقل للانتقال إلى **Store** (تخزين) ثم اضغط على **OK**.
- ١١ بعد الانتهاء، اضغط على **EXIT**.
عند الرجوع إلى القائمة السابقة، اضغط على **BACK**.

ملاحظة



- في حالة قيام التلفزيون بالبحث عن برنامج محظور، فستتم مطالبتك بإدخال كلمة المرور للإبقاء على البرنامج الذي تم البحث عنه.
- **BG: PAL B/G** (نيوزلندا / جنوب إفريقيا / سنغافورة / إندونيسيا / إسرائيل / ماليزيا / فييتنام / آسيا)
- **DK: PAL D/K** (نيوزلندا / جنوب إفريقيا / سنغافورة / إندونيسيا / إسرائيل / ماليزيا / فييتنام / آسيا)
- **I: PAL D/K** (نيوزلندا / جنوب إفريقيا / سنغافورة / إندونيسيا / إسرائيل / ماليزيا / فييتنام / آسيا)
- **B/B**: أستراليا
- **M: NTSC-M** (جنوب إفريقيا / إندونيسيا / إسرائيل / ماليزيا / فييتنام / آسيا)
- لتخزين قناة أخرى، كرر الخطوات من ٦ إلى ١٠.

تعديل لائحة البرامج

عند تخطي رقم برنامج، فهذا يعني أنك لن تتمكن من تحديد هذا الرقم باستخدام الزر **P A V** أثناء مشاهدة التلفزيون.

إذا أردت تحديد البرنامج الذي تم تخطيه، أدخل مباشرةً رقم البرنامج باستخدام أزرار الأرقام أو حذده في قائمة **Programme Edit** (تعديل البرنامج).

تُمكنك هذه الوظيفة من تخطي البرامج المخزّنة.

يمكن تغيير رقم البرنامج باستخدام وظيفة **"Move"** (نقل)، وذلك في حالة إلغاء تحديد **"Automatic Numbering"** (ترقيم تلقائي) عند بدء **Auto Tuning** (توليف تلقائي) (التلفزيون الرقمي (DTV) فقط).

1 اضغط على زر **Home** للوصول إلى القوائم الرئيسية.

2 اضغط على أزرار التنقل للانتقال إلى **SETUP** (إعداد) ثم اضغط على **OK**.

3 اضغط على أزرار التنقل للانتقال إلى **Programme Edit** (تعديل البرنامج) ثم اضغط على **OK**.

4 اضغط على أزرار التنقل لتحديد برنامج ليتم تخزينه أو تخطيه.

5 بعد الانتهاء، اضغط على **EXIT**.
عند الرجوع إلى القائمة السابقة، اضغط على **BACK**.

في العادة، يكون من الضروري استخدام وظيفة التوليف الدقيق فقط إذا كان الاستقبال ضعيفاً.

1 اضغط على زر **Home** للوصول إلى القوائم الرئيسية.

2 اضغط على أزرار التنقل للانتقال إلى **SETUP** (إعداد) ثم اضغط على **OK**.

3 اضغط على أزرار التنقل للانتقال إلى **Manual Tuning** (توليف يدوي) ثم اضغط على **OK**.

4 اضغط على أزرار التنقل للانتقال إلى **TV** (التلفزيون). (التلفزيون الرقمي (DTV) فقط)

5 اضغط على أزرار التنقل للانتقال إلى **Fine** (دقيق).

6 قم بالتوليف الدقيق للحصول على أفضل صورة وصوت.

7 اضغط على أزرار التنقل للانتقال إلى **Store** (تخزين) ثم اضغط على **OK**.

8 بعد الانتهاء، اضغط على **EXIT**.
عند الرجوع إلى القائمة السابقة، اضغط على **BACK**.

في وضع التلفزيون الرقمي (DTV)/الراديو

تخطي رقم برنامج

- ١ اضغط على أزرار التنقل للتمرير وتحديد رقم برنامج ليتم تخطيه.
- ٢ اضغط على الزر الأزرق لتغيير رقم البرنامج.
- ٣ اضغط على الزر الأزرق لتحريره.

في وضع التلفزيون

حذف برنامج

- ١ اضغط على أزرار التنقل للتمرير وتحديد رقم برنامج ليتم حذفه.
- ٢ اضغط على الزر الأحمر لتغيير رقم البرنامج.

ملاحظة



- يتم حذف البرنامج المحدد، ومن ثم يتم نقل كل البرامج التالية مستوى واحد أعلى في القائمة.

نقل برنامج

- ١ اضغط على أزرار التنقل للتمرير وتحديد رقم البرنامج الذي تريد نقله.
- ٢ اضغط على الزر الأخضر لتحويل رقم البرنامج واضغط على أزرار التنقل.
- ٣ اضغط على الزر الأخضر لتحريره.

تخطي رقم برنامج

- ١ اضغط على أزرار التنقل للتمرير وتحديد رقم برنامج ليتم تخطيه.
- ٢ اضغط على الزر الأزرق لتغيير رقم البرنامج.
- ٣ اضغط على الزر الأزرق لتحرير البرنامج.

ملاحظة



- عند تخطي برامج معينة، تظهر البرامج التي تم تخطيها باللون الأزرق، ويصبح من غير الممكن تحديد هذه البرامج باستخدام الأزرار P A V أثناء مشاهدة التلفزيون.
- إذا أردت تحديد البرنامج الذي تم تخطيه، فأدخل مباشرة رقم البرنامج باستخدام أزرار الأرقام أو حدده في قائمة Pro-gramme Edit (تعديل البرنامج).

ملاحظة



- عند تخطي برامج معينة، تظهر البرامج التي تم تخطيها باللون الأزرق، ويصبح من غير الممكن تحديد هذه البرامج باستخدام الأزرار P A V أثناء مشاهدة التلفزيون.
- إذا أردت تحديد برنامج تم تخطيه، فأدخل رقم البرنامج مباشرة باستخدام أزرار الأرقام أو حدده في قائمة Programme Edit (تعديل البرنامج) أو EPG (دليل البرامج الإلكتروني).

قفل رقم برنامج

- ١ اضغط على أزرار التنقل للتمرير وتحديد رقم برنامج ليتم قفله.
- ٢ اضغط على الزر الأصفر لتغيير رقم البرنامج.
- ٣ اضغط على الزر الأصفر لتحريره.

ملاحظة



- يمكن تسجيله كبرنامج مقفل حتى في حالة ضبط Lock System (قفل النظام) على Off (إيقاف تشغيل).

تحديد لائحة البرامج

فقل رقم برنامج

يمكنك التحقق من أي برامج تم تخزينها في الذاكرة من خلال عرض لائحة البرامج.

- ١ اضغط على أزرار التنقل للتمرير وتحديد رقم برنامج ليتم قفله.
- ٢ اضغط على الزر الأصفر لتغيير رقم البرنامج.
- ٣ اضغط على الزر الأصفر لتحريره.

عرض لائحة البرامج

- ١ اضغط على زر **LIST** للوصول إلى Programme List (لائحة البرامج).
- ٢ اضغط على الزر الأزرق لتشغيل وظيفة تعديل البرنامج.

ملاحظة

- قد تجد بعض البرامج باللون الأزرق. تم إعداد هذه البرامج ليتم تخطيها بالبرمجة التلقائية أو أثناء وضع تعديل البرنامج.
- تشير بعض البرامج التي تعرض رقم القناة في لائحة البرامج إلى أنه لم يتم إدخال أي اسم محطة.

ملاحظة

- يمكن تسجيله كبرنامج مقفل حتى في حالة ضبط **Lock System (فقل النظام)** على **Off (إيقاف تشغيل)**.

تحديد البرنامج المفضل

- ١ اضغط على أزرار التنقل للتمرير لتحديد البرنامج الذي تريده.
- ٢ اضغط على **FAV** لإضافة البرنامج المناظر إلى قائمة Favourite (المفضلة) لمجموعة Favourite (المفضلة) الحالية.
- ٣ اضغط على **FAV** لتحريره.

تحديد برنامج في لائحة البرامج

- ١ اضغط على أزرار التنقل لتحديد البرنامج.
- ٢ اضغط على **OK** لتبديل رقم البرنامج الذي تم اختياره.

ملاحظة

- اضغط على **TV/RAD** في التلفزيون الرقمي. (سيتم تبديل الوضع بين TV (التلفزيون) وDTV (التلفزيون الرقمي) و Radio (الراديو) من البرنامج الذي تتم مشاهدته حالياً).

تحديد مجموعة البرامج المفضلة

- ١ اضغط على أزرار التنقل للتمرير لتحديد البرنامج الذي تريده.
- ٢ اضغط على **Q.MENU** لعرض نافذة منبثقة حيث يمكن تغيير مجموعة البرامج المفضلة داخلها.
- ٣ اضغط على أزرار التنقل للتمرير وتحديد مجموعة Favourite (المفضلة) ثم اضغط على **OK**.

التنقل عبر صفحات لائحة البرامج

- ١ اضغط على الأزرار **P A V** لتغيير الصفحات.
- ٢ اضغط على الزر **LIST** للعودة إلى مشاهدة التلفزيون العادية.

عرض لائحة البرامج المفضّلة

- ١ اضغط على زر **FAV** للوصول إلى Favourite Programme List (لائحة البرامج المفضّلة).
- ٢ بعد الانتهاء، اضغط على **EXIT**.

الوصف	الزر
تشغيل وظيفة تعديل البرنامج.	الزر الأزرق
القناة الحالية مسجلة/ ملغاة كقناة مفضّلة على المجموعة المحددة حاليًا.	الزر الأصفر
لتحديد برنامج لعرضه	OK
يتم تغيير المجموعة المفضّلة.	<>

>	يعرض معلومات البرنامج التالي.
∨ ∘	يعرض معلومات البرنامج الأخرى.

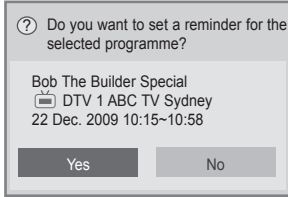

OK	يظهر إطار منبثق لضوابط التذكير.
< >	لتحديد وضع ضبط Timer Remind (تذكير بمؤقت).

EPG (دليل البرنامج الإلكتروني) (في الوضع الرقمي)

هذه الميزة معطلة في نيوزلندا.

- قد تختلف الصورة المعروضة عن التلفزيون لديك.

يتميز هذا النظام بدليل البرنامج الإلكتروني (EPG) لمساعدتك على التنقل خلال جميع خيارات المشاهدة الممكنة. يوفر دليل البرامج الإلكتروني (EPG) معلومات مثل لوائح البرامج ومواعيد البدء والانتهاج لجميع الخدمات المتاحة. علاوةً على ذلك، عادةً ما تتوفر معلومات تفصيلية حول البرنامج في دليل البرامج الإلكتروني (EPG) (سيختلف مدى التوفر وقدّر تفاصيل البرامج بحسب جهة البث المعنية). يمكن استخدام هذه الوظيفة فقط عند بث معلومات دليل البرامج الإلكتروني (EPG) من قِبَل شركات البث. يعرض دليل البرامج الإلكتروني (EPG) تفاصيل البرنامج لمدة ٨ أيام مقبلة. يجب ضبط Clock (الساعة) في قائمة Time (الوقت) قبل استخدام وظيفة EPG (دليل البرامج الإلكتروني).

تشغيل/إيقاف تشغيل دليل البرامج الإلكتروني (EPG)

- 1 اضغط على **GUIDE** لتشغيل أو إيقاف تشغيل EPG (دليل البرامج الإلكتروني).

تحديد برنامج

- 1 اضغط على أزرار التنقل أو أزرار ∨ ∘ P لتحديد البرنامج المطلوب.

Programme Guide		
ALL	NOW	NEXT
DTV YLE TV1 1	That '70s show	Keno
DTV YLE TV2 2	Your World Today	World Business
DTV ..TV 4	...Leenenen om Den	Fantomen
DTV YLE FST 5	Naturtimmen	Kritiskt
DTV CNN 6	Lyssna	ABC

FAV Favourite INFO Information Watch/Schedule TV/RAD RADIO Mode Manual Timer Schedule List



- اضغط على **INFO** لعرض معلومات البرنامج الحالي.

يُعرض مع برامج التلفزيون أو التلفزيون الرقمي.	DTV
يُعرض مع برنامج الراديو.	RAD
يُعرض مع برنامج MHEG.	MHEG
يُعرض مع برامج HE-AAC.	HE-AAC
نسبة العرض إلى الطول للبرنامج الجاري بثه.	4:3
نسبة العرض إلى الطول للبرنامج الجاري بثه.	16:9
يُعرض مع برنامج نصوص المعلومات.	INFO
يُعرض مع برنامج الترجمة.	TV
يُعرض مع البرنامج المشفر.	Dolby Digital
يُعرض مع برامج Dolby Digital.	Dolby Digital
يُعرض مع برنامج Dolby Digital PLUS.	Dolby Digital PLUS
معدل دقة البرنامج الجاري بثه: 1080i/p, 720p, 576i/p	

وضع تغيير التاريخ

الوصف	الزر
إيقاف وضع ضبط Date (التاريخ).	الزر الأخضر
	v
	BACK
للتغيير إلى التاريخ المحدد.	OK
	< >
لتحديد تاريخ.	GUIDE
	EXIT

صندوق الوصف الممتد

الوصف	الزر
لتشغيل المعلومات التفصيلية أو إيقافها.	GUIDE
للتنقل ضمن النصوص لأعلى/لأسفل.	v ^
إيقاف دليل البرامج الإلكتروني (EPG).	GUIDE
	EXIT

وضع ضبط التذكير

الوصف	الزر
إيقاف وضع Manual Timer (الموقت اليدوي).	BACK
لتحديد إعداد وظيفة Remind (التذكير).	v ^
لتحديد Start Time (وقت البدء) أو Programme (البرنامج).	< >
لحفظ التذكير بموقت.	OK

وضع Schedule List (لائحة الجداول).

في حالة إنشاء لائحة جداول، يتم عرض البرنامج المجدول في الوقت المحدد حتى عند مشاهدتك لبرنامج آخر في هذا الوقت.

الوصف	الزر
للتغيير إلى وضع Manual Timer (الموقت اليدوي).	الزر الأصفر
للتغيير إلى وضع Guide (الدليل).	الزر الأزرق
إيقاف Schedule List (لائحة الجدولة).	BACK
حذف الخيار المطلوب (تعديل/ Delete/ (حذف الكل)).	OK
لتحديد البرنامج.	v ^
للتنقل صفحة لأعلى/لأسفل.	P ^ v

وضع دليل NOW/NEXT (الآن/التالي)

يمكنك عرض برنامج يجري بثه حاليًا وآخر مجدول ليلتبعه.

الوصف	الزر
لتغيير وضع دليل البرامج الإلكتروني (EPG).	الزر الأحمر
للتنقل إلى وضع Manual Timer (الموقت اليدوي).	الزر الأصفر
للتنقل إلى وضع Schedule List (لائحة الجداول).	الزر الأزرق
عند تحديد "Now" (الحالي)، يتم الانتقال إلى البرنامج المحدد ويختفي EPG (دليل البرامج الإلكتروني) عند تحديد "Next" (التالي)، يظهر إطار منبثق للحجز.	OK
لتحديد البرنامج NOW (الحالي) أو NEXT (التالي).	< >
لتحديد Broadcast Programme (برنامج البث).	v ^
للتنقل صفحة لأعلى/لأسفل.	P ^ v
إيقاف دليل البرامج الإلكتروني (EPG).	GUIDE
	BACK
	EXIT
لتحديد برنامج DTV (التلفزيون الرقمي) أو RADIO (الراديو).	TV/RAD
لتشغيل المعلومات التفصيلية أو إيقافها.	INFO

وضع الدليل لمدة ٨ أيام

الوصف	الزر
لتغيير وضع دليل البرامج الإلكتروني (EPG).	الزر الأحمر
للتنقل إلى وضع ضبط Date (التاريخ).	الزر الأخضر
للتنقل إلى وضع Manual Timer (الموقت اليدوي).	الزر الأصفر
للتنقل إلى وضع Schedule List (لائحة الجداول).	الزر الأزرق
عند تحديد "Currently broadcasting" (البرنامج الجاري بثه حاليًا)، يتم الانتقال إلى البرنامج المحدد ويختفي دليل البرامج الإلكتروني (EPG) عند تحديد "Future broadcasting programme" (البرنامج الذي سيتم بثه لاحقًا)، يظهر إطار منبثق للحجز.	OK
لتحديد البرنامج.	< >
لتحديد Broadcast Programme (برنامج البث).	v ^
للتنقل صفحة لأعلى/لأسفل.	P ^ v
إيقاف دليل البرامج الإلكتروني (EPG).	GUIDE
	BACK
	EXIT
لتحديد برنامج DTV (التلفزيون الرقمي) أو RADIO (الراديو).	TV/RAD
لتشغيل المعلومات التفصيلية أو إيقافها.	INFO

نصوص المعلومات في الخدمات الرقمية

- ١ اضغط على الزر الرقمي أو زر P ٨ ٧ لتحديد خدمة معينة تبث نصوص المعلومات الرقمية.
 - ٢ اضغط على زر TEXT أو الزر الملون لتشغيل نصوص المعلومات.
 - ٣ اتبع الإشارات على نصوص المعلومات الرقمية وانتقل إلى الخطوة التالية بالضغط على زر OK، أو أزرار التنقل، أو الزر الأحمر، أو الأخضر، أو الأصفر، أو الأزرق، أو أزرار الأرقام الخ.
 - ٤ اضغط على TEXT أو الزر الملون لإيقاف تشغيل نصوص المعلومات الرقمية والعودة إلى مشاهدة التلفزيون.
- قد تسمح لك بعض الخدمات بالوصول إلى خدمات النصوص بالضغط على الزر الأحمر.



مجموعة خبراء تشفير معلومات الوسائط المتعددة والوسائط الفائقة (MHEG) (في الوضع الرقمي)

لا تتوفر هذه الميزة في جميع البلاد.

يمكنك التلفزيون وصولاً إلى نصوص المعلومات الرقمية التي تحسنت إلى حد كبير في مختلف النواحي، مثل النصوص والرسومات، الخ. يمكن لنصوص المعلومات الرقمية الوصول إلى خدمات نصوص المعلومات الرقمية الخاصة والخدمات المحددة التي تبث نصوص المعلومات الرقمية.

نصوص المعلومات ضمن الخدمات الرقمية

- ١ اضغط على الزر الرقمي أو زر P ٨ ٧ لتحديد خدمة رقمية تبث نصوص المعلومات الرقمية.
- ٢ اتبع الإشارات على نصوص المعلومات الرقمية وانتقل إلى الخطوة التالية بالضغط على أزرار TEXT، أو OK، أو أزرار التنقل، أو الأحمر، أو الأخضر، أو الأصفر، أو الأزرق أو أزرار الأرقام الخ.
- ٣ لتغيير خدمة نصوص المعلومات الرقمية، حدد خدمة مختلفة بالضغط على الزر الرقمي أو زر P ٨ ٧.



تتوفر هذه الميزة في نيوزلندا فقط.

تحديد برنامج

- 1 اضغط على أزرار التنقل لمعاينة معلومات Broadcast Programme (برنامج البث).
- 2 اضغط على أزرار التنقل للتغيير إلى القناة المطلوبة.
- 3 اضغط على OK لإخفاء MHEG بعد الانتقال إلى قناة محددة.



- في نيوزلندا، يؤدي الضغط على المفتاح Guide إلى عرض الدليل الإلكتروني لبرامج مجموعة خبراء تشفير معلومات الوسائط المتعددة والوسائط الفائقة (MHEG EPG) الذي توفره نيوزلندا على الشاشة.

يتميز هذا النظام بمعيار مجموعة خبراء تشفير معلومات الوسائط المتعددة والوسائط الفائقة (MHEG) لمساعدتك على التنقل خلال جميع خيارات المشاهدة الممكنة.



وضع لائحة البرامج

الوصف	الزر
لتحديد Broadcast Programme Information (معلومات برنامج البث). لتحديد القناة.	∨ ^ < >
لتغيير إلى Next Week (الأسبوع التالي) أو Prev Day (اليوم السابق).	الزر الأصفر
لتغيير إلى Next Day (اليوم التالي) أو Today (اليوم).	الزر الأزرق
ستختفي MHEG بعد الانتقال إلى القناة المحددة.	OK
لتغيير إلى وضع Now (الحالي)/Next (التالي).	GUIDE
لإيقاف تشغيل MHEG.	BACK
لتشغيل المعلومات التفصيلية أو إيقافها.	INFO

وضع دليل NOW/NEXT (الآن/التالي)

يمكنك عرض قناة يجري بثها حاليًا وأخرى مجدولة لتتبعها.

الوصف	الزر
لتحديد القناة المطلوبة.	∨ ^
ستختفي MHEG بعد الانتقال للقناة المحددة.	OK
لتغيير إلى وضع Listing (السرد).	GUIDE
لإيقاف تشغيل MHEG.	BACK
لتشغيل المعلومات التفصيلية أو إيقافها.	INFO

• اضغط على INFO لعرض معلومات البرنامج الحالي.

يُعرض مع برامج التلفزيون أو التلفزيون الرقمي.	
يُعرض مع برنامج الراديو.	
يُعرض مع برنامج MHEG.	
يُعرض مع برامج HE-AAC.	
نسبة العرض إلى الطول للبرنامج الجاري بثه.	
نسبة العرض إلى الطول للبرنامج الجاري بثه.	
يُعرض مع برنامج نصوص المعلومات.	
يُعرض مع برنامج الترجمة.	
يُعرض مع البرنامج المشفر.	
يُعرض مع برامج Dolby Digital.	
يُعرض مع برنامج Dolby Digital PLUS.	
معدل دقة البرنامج الجاري بثه: 1080i/p, 720p, 576i/p	

تشغيل/إيقاف تشغيل MHEG

- 1 اضغط على GUIDE لتشغيل MHEG أو إيقاف تشغيله.

- **Just Scan (مسح فقط):** يعرض صور الفيديو بحجمها الأصلي دون إخفاء الأجزاء المحيطة لحافة الصورة.

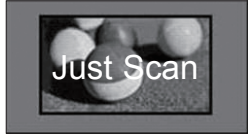

ملاحظة



- إذا حددت **Just Scan (مسح فقط)**، فقد ترى تشوهاً في الصورة عند حافة الإشارة الأصلية.

- **Original (أصلي):** عند استقبال التلفزيون لإشارة شاشة عريضة، فإنه ينتقل تلقائياً إلى بث تنسيق الصورة.



أو



- **Full Wide (عريض بملء الشاشة) (التلفزيون الرقمي فقط):** عند استقبال التلفزيون لإشارة الشاشة العريضة، فإنه يتيح لك ضبط الصورة أفقياً أو رأسياً، بتناسب خطي، لملء الشاشة بالكامل.

يتم دعم الفيديو بنسبة 4:3 و 14:9 في وضع ملء الشاشة دون أي تشويه للفيديو من خلال إدخال التلفزيون الرقمي.



أو



- **4:3:** يعيد تعيين حجم الصور عند المعيار 4:3 دون تشويه الصورة.



استخدام خيارات إضافية

ضبط نسبة العرض إلى الطول

أعد تعيين حجم الصورة لعرضها في الحجم المثالي بالضغط على **RATIO** أثناء مشاهدة التلفزيون.

ملاحظة



- يمكنك أيضاً تغيير حجم الصورة بالضغط على زر **Q. MENU** أو الوصول إلى **Aspect Ratio** (نسبة طول إلى عرض) في قوائم **Picture** (صورة).
- بالنسبة لـ **Zoom Setting** (ضبط التكبير)، حدّد **14:9** و **Zoom** (تكبير) و **Cinema Zoom** (تكبير سينمائي) في **Ratio Menu** (قائمة النسبة). بعد إكمال **Zoom Setting** (ضبط التكبير)، تنتقل الشاشة مجدداً إلى **Q.Menu** (القائمة السريعة).
- يمكنك فقط تحديد 4:3 و 16:9 و 14:9 و **Zoom** (تكبير) / **Cinema Zoom** (تكبير سينمائي) في وضع **Component** (المكون).
- يمكنك فقط تحديد 4:3 و **Original** (أصلي) و 16:9 (عريض) و 14:9 و **Zoom** (تكبير) / **Cinema Zoom** (تكبير سينمائي) في وضع **HDMI**.
- يمكنك فقط تحديد 4:3 و 16:9 (عريض) في وضع **RGB-PC** أو **HDMI-PC** فقط.
- في وضع **DTV** (التلفزيون الرقمي) / **HDMI** / **Component** (المكون) (دقة أعلى من 720p)، يتوفر الخيار **Just Scan (مسح فقط)**.
- في وضع **DTV 576p**، تتوفر ميزة **Just Scan** (بحث فقط) في أستراليا/نيوزلندا فقط.

- **16:9:** يعيد تعيين حجم الصور لملاءمة عرض الشاشة.



تغيير أوضاع الصوت والصورة (AV)

يحتوي كل وضع من أوضاع AV (الصوت والصورة) على ضوابط الصورة والصوت المحسنة.
اضغط على **AV MODE** بشكل متكرر لتحديد الوضع المناسب.

الوصف	الوضع
لتغيير الضوابط المخصصة مسبقاً	Off (إيقاف تشغيل)
استخدم الصورة المحسنة وضبط الصوت للحصول على مظهر السينما	Cinema (سينما) أو IHX Cinema
استخدم الصورة المحسنة وضبط الصوت للحصول على أحداث رياضية ذات حركة ديناميكية	Sport (رياضة)
استخدم الصورة المحسنة وضبط الصوت لممارسة الألعاب بسرعة عند تشغيل لعبة فيديو باستخدام جهاز PlayStation أو Xbox، يوصى باستخدام وضع Game (لعبة) . لدى تعيين وضع Game (لعبة) ، يتم تحسين الوظائف المتعلقة بجودة الصورة للتمتع بممارسة الألعاب.	Game (لعبة)

ملاحظة

- إذا حدّدت **Off (إيقاف تشغيل)** في وضع AV، فسيتم تحديد الصورة التي قمت بضبطها في الأصل.

استخدام لائحة الإدخال

تحديد مصدر إدخال

- 1 اضغط على **INPUT** للوصول إلى مصادر الإدخال.
- يعرض الجهاز المتصل كل مصدر إدخال.

ملاحظة

- يمكنك أيضاً الوصول إلى قائمة مصادر الإدخال بتحديد **INPUT (إدخال)** في القوائم الرئيسية.

- 2 اضغط على أزرار التنقل للانتقال إلى أحد مصادر الإدخال ثم اضغط على **OK**.
• قد تختلف الصورة المعروضة عن التلفزيون لديك.

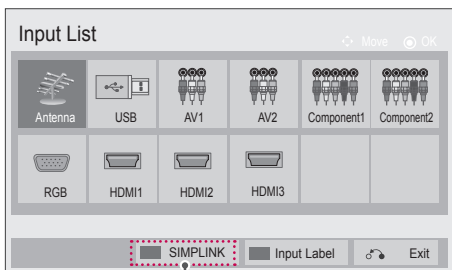

(تلفزيون LCD / LED فقط)

- **14:9**: يمكنك عرض تنسيق صورة 14:9 أو برنامج تلفزيون عام في الوضع 14:9. يتم عرض الشاشة ذات تنسيق 14:9 بالأسلوب نفسه الذي يعرض فيه التنسيق 4:3، ولكن يتم تحريكها إلى أعلى وأسفل.



- **Zoom (تكبير)**: يكبر الصورة لملاءمة عرض الشاشة. قد لا يظهر الجزء العلوي والسفلي من الصورة.



ملاحظة

- في حالة الوصول إلى **Aspect Ratio (نسبة طول إلى عرض)** في القوائم السريعة،
- اضغط على أزرار التنقل لتمديد أي صورة رأسياً.
- اضغط على أزرار التنقل لتحريك بؤرة التكبير لأعلى أو لأسفل.

- **Cinema Zoom (تكبير سينمائي)**: يكبر الصورة بنسبة العرض السينمائي، وهي 2.35:1.
• لتغيير نسبة التكبير السينمائي، اضغط على أزرار التنقل ونطاقه من 1 إلى 1.6.
• لتحريك تركيز التكبير لأعلى أو لأسفل، اضغط على أزرار التنقل.

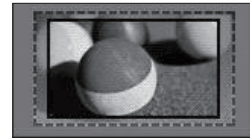

ملاحظة

- عند تكبير الصورة أو تصغيرها، قد تنحرف الصورة.

قفل أزرار التلفزيون (قفل الأطفال)

اقفل الأزرار على التلفزيون لمنع أي عمليات تشغيل غير مرغوب فيها أو حوادث عارضة بسبب الأطفال.

- ١ اضغط على زر **Home** للوصول إلى القوائم الرئيسية.
 - ٢ اضغط على أزرار التنقل للانتقال إلى **LOCK** (قفل) ثم اضغط على **OK**.
 - ٣ اضغط على أزرار التنقل للانتقال إلى
 - ٤ حدد **On (تشغيل)** لتنشيط ميزة قفل المفاتيح.
 - لإلغاء تنشيط ميزة قفل المفاتيح، حدد **Off (إيقاف تشغيل)**.
 - ٥ بعد الانتهاء، اضغط على **EXIT**.
- عند الرجوع إلى القائمة السابقة، اضغط على **BACK**.

ملاحظة

- تمت برمجة هذا التلفزيون ليتذكر الضبط الأخير بعد إيقاف تشغيل التلفزيون.
- إذا قمت بإيقاف تشغيل التلفزيون مع تنشيط ميزة **قفل المفاتيح**، فاضغط على **⏻**، أو **INPUT**، أو **P ^ v** أو أزرار الأرقام على وحدة التحكم عن بُعد.
- في حالة الضغط على أي زر على التلفزيون مع تنشيط ميزة قفل المفاتيح، تظهر **Key Lock (قفل المفاتيح)** على الشاشة.

مصدر الإدخال	الوصف
Antenna (الهوائي)	قم بتحديد عند مشاهدة التلفزيون. (DTV) التلفزيون الرقمي فقط : قم بتحديد عند مشاهدة DTV/TV ((التلفزيون الرقمي/التلفزيون/الراديو.)) RADIO
USB	حدّد هذا الخيار عند استخدام وحدة USB متصلة بالموصل.
AV (الصوت والصورة)	حدّد هذا الخيار عند مشاهدة الفيديو أو الأجهزة الخارجية.
Component (المكون)	حدّد هذا الخيار عند استخدام مشغل DVD أو جهاز فك تشفير رقمي متصل من خلال موصل.
RGB	حدّد هذا الخيار عند استخدام كمبيوتر متصل بالموصل.
HDMI	حدّد هذا الخيار عند استخدام مشغل DVD أو كمبيوتر أو جهاز فك تشفير رقمي متصل بالموصل.

تظهر مصادر الإدخال المتصلة باللون الأسود بينما تظهر مصادر الإدخال غير المتصلة باللون الرمادي.

- لإضافة تسمية لإدخال، اضغط على الزر الأزرق. يمكنك التعرف على الجهاز المتصل بكل مصدر إدخال بسهولة.

- للوصول إلى وظيفة **SIMPLINK**، اضغط على الزر الأحمر. في حالة تحديد **"SIMPLINK"** واختيار **On (تشغيل)**، فلن يظهر الإطار المنبثق لإدخال HDMI. (تلفزيون LCD /LED LCD فقط)

إضافة تسمية لإدخال

قم بإضافة تسمية لمصدر إدخال معين حتى تتمكن من التعرف على الجهاز المتصل بكل مصدر إدخال بسهولة.

- قد تختلف الصورة المعروضة عن التلفزيون لديك.

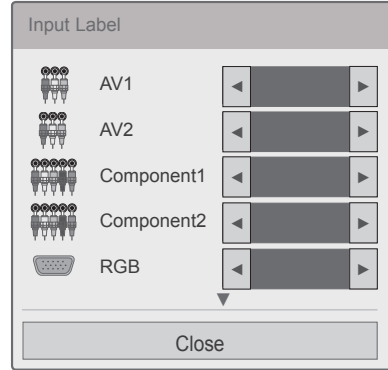

- ١ اضغط على **INPUT** للوصول إلى مصادر الإدخال.
- ٢ اضغط على أزرار التنقل للانتقال إلى أحد مصادر الإدخال.
- ٣ اضغط على الزر الأزرق.
- ٤ اضغط على أزرار التنقل للانتقال إلى أحد تسميات الإدخال ثم اضغط على **OK**.
- ٥ بعد الانتهاء، اضغط على **Close (إغلاق)**. عند الرجوع إلى القائمة السابقة، اضغط على **BACK**.

استخدام القائمة السريعة

تخصيص القوائم المستخدمة بشكل متكرر.

١ اضغط على **Q. MENU** للوصول إلى القوائم السريعة.

٢ اضغط على أزرار التنقل للتمرير عبر القوائم التالية ثم اضغط على **OK**.

• قد تختلف الصورة المعروضة عن التلفزيون لديك.

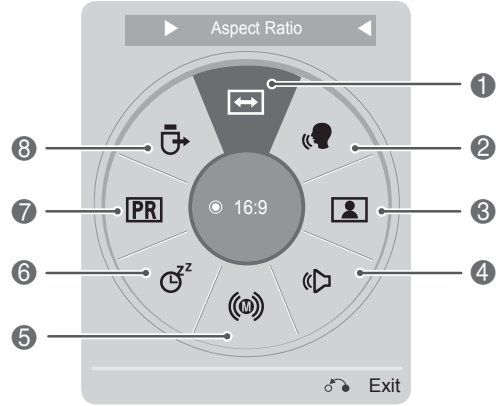

ملاحظة !
• قد تختلف القوائم والخيارات المتوفرة عن مصدر الإدخال الذي تستخدمه.

٣ اضغط على أزرار التنقل للانتقال إلى الخيار الذي تريده.

٤ بعد الانتهاء، اضغط على **Q. MENU**.

الوصف	القائمة	
لتغيير حجم الصورة (Just ، 16:9 ، Scan (بحث فقط)، Original (أصلي)، Full Wide (عريض يملء الشاشة)، 14:9 ، 4:3 ، Zoom (تكبير)، Cinema Zoom (تكبير سينمائي))	Aspect Ratio	1
يساعد على الاستماع إلى الأصوات البشرية بشكل أفضل وذلك من خلال التمييز بين نطاق الصوت البشري والأصوات الأخرى.	Clear Voice II (صوت واضح II)	2
لتغيير وضع الصورة (Intelligent) sensor (وحدة استشعار ذكية)، Vivid (زاهي)، Standard (قياسي)، APS (التوفير التلقائي للطاقة)، Cinema (سينما)، Bright Room (الغرفة الساطعة)، Sport (رياضة)، Game (لعبة)، Photo (حسب الطراز)، Expert1 (خبير1)، Expert2 (خبير2)	Picture Mode (وضع الصورة) (حسب الطراز)	3
لتغيير وضع الصوت (Standard) (قياسي) أو Music (موسيقى) أو Cinema (سينما) أو Sport (رياضة) أو Game (لعبة).	Sound Mode (وضع الصوت)	4
لتغيير إخراج الصوت.	Audio (صوت) أو Audio Language (لغة الصوت)	5
لتحديد المدة الزمنية قبل أن يتم إيقاف التلفزيون	Sleep Timer (موقت النوم)	6
يعين Skip Off/On (إيقاف/تشغيل التخطي).	Skip Off/On (إيقاف/تشغيل التخطي)	7
يخرج وحدة USB عندما تكون موصلة	USB Device (جهاز USB)	8

- تتم إعادة تشغيل التلفزيون عند اكتمال التنزيل.

Rebooting now.

ملاحظة

- أثناء تقدم عملية Software Update (تحديث البرنامج)، يرجى مراعاة ما يلي:
 - يجب عدم فصل الطاقة عن جهاز التلفزيون.
 - يجب عدم فصل الهوائي.
 - بعد اكتمال تحديث البرنامج، يمكن التأكد من إصدار البرنامج المحدث من خلال القائمة Software Update (تحديث البرنامج).
 - قد يستغرق تنزيل البرنامج بضع ساعات، لذا يجب التأكد من استمرار الإمداد بالطاقة خلال التنزيل.
 - يتم تنزيل البرامج فقط في وضع الاستعداد أو في دليل MUX مع توفر خدمة تحديث البرنامج، ويتوقف عند فصل سلك الطاقة أو عند مشاهدة دليل MUX من دون توفر خدمة تحديث البرنامج.
 - عند العودة إلى وضع الاستعداد أو دليل MUX مع توفر خدمة تحديث البرامج، يتم استئناف تنزيل البرنامج من حيث توقف.

استخدام دعم العملاء.

اختبار تحديث البرنامج

(التلفزيون الرقمي (DTV) فقط)
لتنزيل البرنامج من خلال نظام البث الأرضي الرقمي.

- 1 اضغط على زر **Home** للوصول إلى القوائم الرئيسية.
- 2 اضغط على الزر الأحمر للانتقال إلى **Customer Support** (دعم العملاء).
- 3 اضغط على أزرار التنقل للانتقال إلى **Software Update** (تحديث البرنامج).
- 4 اضغط على أزرار التنقل للانتقال إلى **On** (تشغيل) ثم اضغط على **OK**.
- في حالة تحديد **On** (تشغيل)، سيتم عرض مربع يتضمن رسالة تأكيد للمستخدم لإخطارك بالعثور على برنامج جديد.
- 5 بعد الانتهاء، اضغط على **EXIT**.
عند الرجوع إلى القائمة السابقة، اضغط على **BACK**.

عند ضبط "Software Update" (تحديث البرنامج)

- أحياناً، يؤدي نقل معلومات البرامج الرقمية المحدثة إلى ظهور القائمة التالية على شاشة التلفزيون.

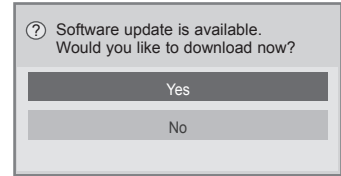

- Simple Update (التحديث البسيط): لمجموعة التحديثات الحالية
- يبدأ التنزيل عند تحديد "Yes" (نعم). وعندئذٍ، لا يتم عرض نافذة التقدم المنبثقة.
- يمكن الإطلاع على حالة تقدم التنزيل من قائمة Software Update (تحديث البرنامج).

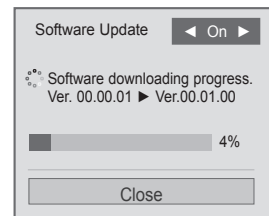

اختبار الصورة / الصوت

لتنفيذ اختبارات الصورة والصوت.

١ اضغط على زر **Home** للوصول إلى القوائم الرئيسية.

٢ اضغط على الزر الأحمر للانتقال إلى **Customer Support** (دعم العملاء).

٣ اضغط على أزرار التنقل للانتقال إلى **Picture Test** (اختبار الصورة) أو **Sound Test** (اختبار الصوت).

٤ اضغط على أزرار التنقل للانتقال إلى **Yes** (نعم) ثم اضغط على **.OK**.

٥ بعد الانتهاء، اضغط على **EXIT**. عند الرجوع إلى القائمة السابقة، اضغط على **.BACK**.

استخدام معلومات المنتج أو الخدمة

للتحقق من معلومات المنتج أو الخدمة

١ اضغط على زر **Home** للوصول إلى القوائم الرئيسية.

٢ اضغط على الزر الأحمر للانتقال إلى **Customer Support** (دعم العملاء).

٣ اضغط على أزرار التنقل للانتقال إلى **Product/Service Info** (معلومات حول المنتج/الخدمة).

يمكنك التحقق من معلومات حول المنتج الخدمة حسب الطراز لديك.

٤ بعد الانتهاء، اضغط على **EXIT**. عند الرجوع إلى القائمة السابقة، اضغط على **.BACK**.

استخدام وظيفة **Signal Test** (اختبار الإشارة)

(التلفزيون الرقمي (DTV) فقط)

لعرض معلومات حول **Manufacturer** (جهة التصنيع) و **Model/Type** (الطراز/النوع) و **Serial Number** (الرقم التسلسلي) و **Software Version** (إصدار البرنامج).

١ اضغط على زر **Home** للوصول إلى القوائم الرئيسية.

٢ اضغط على الزر الأحمر للانتقال إلى **Customer Support** (دعم العملاء).

٣ اضغط على أزرار التنقل للانتقال إلى **Signal Test** (اختبار الإشارة).

٤ اضغط على **.OK**.

- **Manufacturer** (جهة التصنيع)، **Model/Type** (الطراز/النوع)، **Software Version** (إصدار البرنامج) ومعلومات القناة.

٥ بعد الانتهاء، اضغط على **EXIT**. عند الرجوع إلى القائمة السابقة، اضغط على **.BACK**.

ملاحظة



- يعرض ذلك معلومات وقوة إشارة دليل **MUX*** المتوالف.
- يعرض ذلك معلومات الإشارة واسم الخدمة لدليل **MUX** المحدد.
- (**MUX***): دليل ذو مستوى أعلى للقنوات في البث الرقمي (يحتوي دليل **MUX** المفرد على قنوات متعددة.)

الصور ثلاثية الأبعاد

(الطرازات ثلاثية الأبعاد فقط)

التقنية ثلاثية الأبعاد

يمكن لهذا التلفزيون عرض صور ثلاثية الأبعاد عبر بث ثلاثي الأبعاد أو عند توصيله بجهاز متوافق، مثل مشغل Blu-ray ثلاثي الأبعاد. أنت بحاجة إلى مثل هذا الجهاز لمشاهدة التلفزيون في وضع ثلاثي الأبعاد. يعرض التلفزيون ثلاثي الأبعاد صورتين منفصلتين تم تصميم كل منها لكل عين على حدة. يجب على المشاهد وضع نظارات ثلاثية الأبعاد لرؤية هذه الصور بتنسيق ثلاثي الأبعاد.

تحذير

- ننصح بالمحافظة على مسافة لا تقل عن ضعف طول الشاشة القطري عند مشاهدة ملفات فيديو ثلاثية الأبعاد.
- إذا تمت مشاهدة الصور ثلاثية الأبعاد بشكل قريب جداً أو لفترة زمنية طويلة، فقد يؤدي ذلك إلى إلحاق الضرر ببصرك.
- يمكن أن تتسبب مشاهدة التلفزيون أو ممارسة ألعاب الفيديو التي تتضمن صوراً ثلاثية الأبعاد باستخدام النظارات ثلاثية الأبعاد لفترة زمنية طويلة في الشعور بالنعاس أو الصداع أو في إرهاقك و/أو إرهاق عينيك. إذا ما شعرت بصداع، أو بالإجهاد أو بالنعاس، فتوقف عن مشاهدة التلفزيون وخذ قسطاً من الراحة.
- يجب على النساء الحوامل وكبار السن ومرضى القلب أو الأشخاص الذين يعانون من الشعور بالنعاس المتكرر تجنب مشاهدة التلفزيون ثلاثي الأبعاد.
- فقد تتسبب بعض مشاهد الفيديو ثلاثي الأبعاد في أن تتجنب بعض الصور في الفيديو أو تتفادها. وبالتالي، من الأفضل ألا تشاهد تلفزيون ثلاثي الأبعاد بالقرب من الأشياء القابلة للكسر أو أي أشياء يمكن أن تسقط بسهولة.
- الرجاء منع الأطفال الذين لم يتجاوزوا الخامسة من مشاهدة التلفزيون ثلاثي الأبعاد. إذ قد يؤثر ذلك في تطور حاسة الرؤية لديهم.
- تحذير بخصوص النوبة المرضية المرتبطة بالتحسس الضوئي:

قد يعاني بعض المشاهدين من نوبة مرضية أو صرع عند تعرضهم لعوامل معينة، بما في ذلك النور الوامض أو الصورة كما في التلفزيون أو ألعاب الفيديو. إن كان لديك أو لدى أحد أفراد أسرتك تاريخ مرضي كداء الصرع أو النوبات المرضية، فالرجاء استشارة طبيبك المعالج قبل مشاهدة التلفزيون ثلاثي الأبعاد.

وقد تحدث أعراض معينة أيضاً في ظروف غير محددة ومن دون أي تاريخ مرضي سابق. إن عانيت من أي من الأعراض التالية فتوقف عن مشاهدة الصور ثلاثية الأبعاد فوراً واستشر الطبيب: الدوار أو الدوخة البسيطة، أو السلاسة البصرية أو الرؤية المشوشة، أو عدم استقرار الحاسة البصرية أو الوجه، كرفرفة العين أو انقباض العضلات أو حدوث تصرف غير واع، أو التشنج، أو فقدان

الوعي، أو الاضطراب، أو فقدان الحس بالاتجاه، أو التقلص العضلي أو الغثيان. ويجب على الأهل مراقبة أولادهم، بما في ذلك المراهقين، للتأكد من عدم ظهور هذه الأعراض لديهم إذ أنهم قد يكونون أكثر عرضة لتأثيرات مشاهدة التلفزيون ثلاثي الأبعاد.

- يمكن التقليل من مخاطر النوبات المرضية المتعلقة بالتحسس الضوئي باتباع الإجراءات التالية.

- « خذ فترات استراحة متكررة أثناء مشاهدة التلفزيون ثلاثي الأبعاد.
- « بالنسبة للأشخاص الذين يختلف نظرهم من عين إلى أخرى، فيجب عليهم مشاهدة التلفزيون بعد اتخاذ تدابير تصحيح الرؤية.
- « شاهد التلفزيون بحيث تكون عينك على نفس مستوى الشاشة ثلاثية الأبعاد وتجنب الجلوس بشكل قريب جداً من التلفزيون.
- « لا تشاهد الصور ثلاثية الأبعاد عند الشعور بالتعب أو المرض، وتجنب مشاهدة الصور ثلاثية الأبعاد لفترة زمنية طويلة.
- « لا تضع النظارات ثلاثية الأبعاد لأي غرض آخر باستثناء عرض صور ثلاثية الأبعاد على جهاز تلفزيون ثلاثي الأبعاد.
- « قد يشعر بعض المشاهدين بالتشوش بعد مشاهدة التلفزيون ثلاثي الأبعاد. ولذلك، بعد مشاهدة التلفزيون ثلاثي الأبعاد، خذ بعض الوقت لاستعادة توازنك قبل التحرك.

عند استخدام النظارات ثلاثية الأبعاد

ملاحظة



تنبيه



- تُباع النظارات ثلاثية الأبعاد بشكل منفصل. راجع دليل النظارات ثلاثية الأبعاد للحصول على تعليمات التشغيل.
- لا تستخدم النظارات ثلاثية الأبعاد بدلاً من النظارات التصحيحية أو النظارات الشمسية أو النظارات الواقية.
- لا تخزن النظارات ثلاثية الأبعاد في أماكن حارة أو باردة.
- لا تُسقط أشياء على النظارات ثلاثية الأبعاد. لا تُسقط النظارات أو تثنيها.
- نظراً لأن عدسات النظارات ثلاثية الأبعاد قابلة للخدش بسهولة، تأكد من تنظيفها باستخدام قطعة قماش ناعمة فقط. عليك نفخ أي غبار قبل استخدام قطعة القماش بما أن النظارات قابلة للخدش بسهولة.

نطاق عرض الصور ثلاثية الأبعاد

(تلفزيون البلازما فقط)

إن حجم التلفزيون، وزاوية العرض وظروف أخرى قد تغير من مسافة العرض وزاوية العرض.

- لمشاهدة التلفزيون في وضع ثلاثي الأبعاد، عليك أن تضع النظارات ثلاثية الأبعاد. للحصول على أفضل النتائج، عليك وضع نظارات ثلاثية الأبعاد تحمل علامة LG التجارية. قد لا يتم عرض الصور ثلاثية الأبعاد بشكل صحيح عند استخدام نظارات ثلاثية الأبعاد تحمل علامة تجارية أخرى. يرجى مراجعة دليل النظارات ثلاثية الأبعاد للحصول على تعليمات حول كيفية استخدام النظارات ثلاثية الأبعاد.
- بعد تشغيل جهاز التلفزيون، فقد يحتاج ليضع ثوابٍ للمعايرة.
- قد تحتاج إلى بعض الوقت لتتمكن من رؤية الصور ثلاثية الأبعاد إذا نظرت بعيداً عن التلفزيون ثم نظرت مجدداً إلى البرنامج ثلاثي الأبعاد. (تلفزيون البلازما فقط)
- إذا كان ثمة عائق بين التلفزيون والنظارات ثلاثية الأبعاد، فقد لا يتم عرض الصور ثلاثية الأبعاد بشكل صحيح. (تلفزيون البلازما فقط)
- لا تستخدم التلفزيون بالقرب من الأجهزة الإلكترونية الأخرى والأجهزة العاملة بالتردد اللاسلكي. (تلفزيون البلازما فقط)
- عند مشاهدة الصور ثنائية الأبعاد، يوصى بنزع النظارات ثلاثية الأبعاد. قد تشاهد صوراً مشوهة عند مشاهدة الصور ثنائية الأبعاد باستخدام النظارات ثلاثية الأبعاد.
- قد يومض التلغافز قليلاً إذا تم عرض الصور ثلاثية الأبعاد في ظل ضوء الفلورسنت. يوصى في هذه الحالة بإطفاء المصابيح أو خفتها. (تلفزيون البلازما فقط)

مسافة العرض	٢ م - ١٠ م
زاوية العرض	١٢٠ درجة (عندما تكون مسافة المشاهدة ٢ م)

استخدام خيار القائمة السريعة للوضع ثلاثي الأبعاد

- 1 اضغط على 3D SETTING (إعداد ثلاثي الأبعاد).
- 2 استخدم الخيارات التالية أثناء عرض الصور ثلاثية الأبعاد.

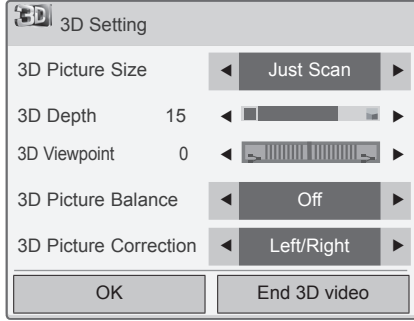

أو

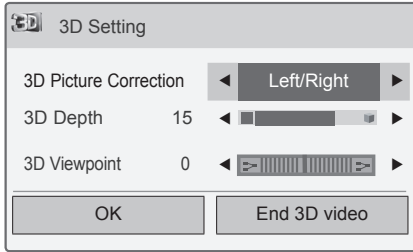

(حسب الطراز)

الوصف	الزر
يقطع الحواف الخارجية للصورة ويمدها لملاءمة الشاشة بالكامل في الوضع ثلاثي الأبعاد.	3D Picture Size (حجم صورة ثلاثية الأبعاد)
يضيظ المسافة بين الكائن والخلفية في الصورة لتحسين التأثير ثلاثي الأبعاد في الوضع ثنائي الأبعاد ليصبح ثلاثي الأبعاد.	3D Depth (عمق ثلاثي الأبعاد)
يحضر الصورة (بما في ذلك صور الكائن والخلفية) إلى المقدمة أو الخلف لتحسين التأثير ثلاثي الأبعاد في الوضع ثلاثي الأبعاد.	3D Viewpoint (نقطة مركزية ثلاثية الأبعاد)
يضيظ الفرق في اللون والسطوع بين الجانبين اليمين واليسار من الصورة في الوضع ثلاثي الأبعاد.	3D Picture Balance (اتزان الصورة ثلاثية الأبعاد)
يغير ترتيب الصور في الجانبين اليمين واليسار من الصورة في الوضع ثلاثي الأبعاد.	3D Picture Correction (تصحيح الصورة ثلاثية الأبعاد)

مشاهدة الصور ثلاثية الأبعاد

• قد تختلف الصورة المعروضة عن التلفزيون لديك.

عرض الوضع ثلاثي الأبعاد للصور ثلاثية الأبعاد

- 1 شغّل الفيديو ثلاثي الأبعاد أو حدّد قناة ثلاثية الأبعاد. يتوفر الوضعان 2D (ثنائي الأبعاد) و3D (ثلاثي الأبعاد) مع كافة المحتويات.
- 2 اضغط على 3D (ثلاثي الأبعاد) وحدّد النوع نفسه في الصورة التي يتم عرضها على الشاشة. (حدّد النوع في علامة التبويب "3D Video" (الفيديو ثلاثي الأبعاد))



* ملاحظة: شغّل الوضع ثلاثي الأبعاد تلقائياً ليتم تشغيل الملفات ثلاثية الأبعاد ذات خاصية Blu-ray (الشعاع الأزرق) من خلال إدخال HDMI.

3 اضغط على OK (موافق) في نافذة المعلومات التي يتم عرضها.

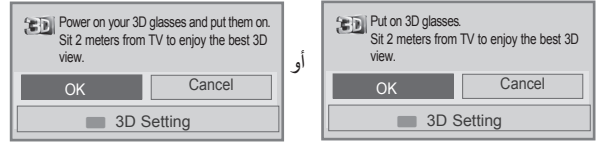

أو

- 4 لإيقاف تشغيل الوضع ثلاثي الأبعاد، اضغط 3D (ثلاثي الأبعاد) وحدّد OK (موافق).

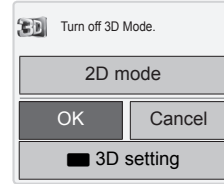

عرض الوضع ثنائي الأبعاد للصور ثلاثية الأبعاد

- 1 شغّل الفيديو ثلاثي الأبعاد أو حدّد قناة ثلاثية الأبعاد.
- 2 اضغط على 3D (ثلاثي الأبعاد) وحدّد النوع نفسه في الصورة التي يتم عرضها على الشاشة. (حدّد النوع في علامة التبويب "2D Video" (الفيديو ثنائي الأبعاد))



- 3 لإيقاف تشغيل الوضع ثنائي الأبعاد، اضغط 3D (ثلاثي الأبعاد) وحدّد OK (موافق).

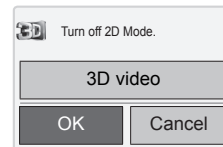

تنبيه



- قد لا تعمل بعض القوائم أثناء مشاهدة التلفزيون في الوضع ثلاثي الأبعاد.
- في حال استخدام تأثير ثلاثي الأبعاد على مصدر ثنائي الأبعاد، قد لا يعمل التأثير ثلاثي الأبعاد.
- يتم تعطيل وضع الصور ثلاثية الأبعاد تلقائياً عند تبديل قنوات DTV (التلفزيون الرقمي)، مصدر الإدخال.
- قد لا يتم عرض الشاشة بشكل صحيح إذا كنت تعرض صور DTV (التلفزيون الرقمي) ثنائية الأبعاد في وضع الصور ثلاثية الأبعاد.
- يمكن رؤية التأثير ثلاثي الأبعاد عند تحديد 3D Mode (الوضع ثلاثي الأبعاد) بشكل ملائم بالنسبة لإشارة الإدخال ثلاثية الأبعاد المزودة للتلفزيون.
- يتم تشغيل وضع الصور ثلاثية الأبعاد تلقائياً لملفات mpo* (ملفات الكاميرا ثلاثية الأبعاد 3D)
- قد لا يتم عرض الوضع ثلاثي الأبعاد بشكل صحيح مع بعض بطاقات رسومات الكمبيوتر.

تنبيه



* بالنسبة لتلفزيون LCD/LED LCD

- إذا حددت الوضع ثلاثي الأبعاد، فإن "مؤشر التشغيل" يُطفأ بشكل تلقائي.
- أثناء مشاهدة صور ثلاثية الأبعاد، لا يمكنك ضبط ضوابط الصوت/الفيديو باستخدام القائمة.
- يمكنك فقط اختيار "Standard (قياسي) ← Cinema (سينما) ← Game (لعبة)" بواسطة زر AV MODE في وحدة التحكم عن بُعد. يتم ضبط AV Mode (وضع الصوت والصورة) على Standard (قياسي) أثناء التشغيل في الوضع ثلاثي الأبعاد.
- إذا أردت تشغيل BGM (موسيقى الخلفية) باستخدام ملف mpo*. (ملف كاميرا 3D)، يجب وبشكل مسبق ضبط مسار المحتويات الخاص بـ BGM إلى شاشة عرض الصور بحجمها الكامل وهو ليس ملف mpo*. (ملف كاميرا 3D).
- يتم ضبط وضع الصورة على Standard (قياسي)، دخول وضع Energy Saving Off (إيقاف لتوفير الطاقة) إلى الوضع ثلاثي الأبعاد.

الترفيه

نصائح لاستخدام وحدات USB التخزينية

- يمكن التعرف فقط على وحدة USB التخزينية.
- إذا تم توصيل وحدة USB تخزينية عبر موزع USB، فلن يتم التعرف عليها.
- قد لا يتم التعرف على وحدة USB التخزينية عند استخدام برنامج التعرف التلقائي.
- قد لا يتم التعرف على وحدة USB التخزينية التي تستخدم برنامج التشغيل الخاص بها.
- قد تعتمد سرعة التعرف على وحدة USB التخزينية على كل جهاز.
- يرجى عدم إيقاف تشغيل التلفزيون أو فصل وحدة USB أثناء عمل وحدة USB التخزينية. عند فصل أو إزالة هذه الوحدة فجأة، قد تتلف الملفات المخزنة أو يلحق الضرر بوحدة USB التخزينية.
- يرجى عدم توصيل وحدة USB التخزينية التي تم تشغيلها بطريقة مصطنعة على الكمبيوتر. قد تتسبب الوحدة بعدم عمل المنتج بشكل صحيح أو تعذر تشغيله. لا تنسَ أبدًا استخدام وحدة USB تخزينية تشتمل على ملفات موسيقى أو ملفات صور أو ملفات أفلام عادية فقط.
- يرجى استخدام وحدة USB التخزينية فقط تم تنسيقها بنظام ملفات FAT32 و NTFS المتوفر مع نظام تشغيل Win-dows. في حال تم تنسيق الوحدة التخزينية عبر برنامج أداة مساعدة مختلف لا يدعمه نظام تشغيل Windows، فقد لا يتم التعرف عليها.
- يرجى توصيل الطاقة بوحدة USB تخزينية (أكثر من ٥,٥ أمبير) تتطلب طاقة خارجية. إذا تعذر ذلك، فلن يتم التعرف على الوحدة.
- يرجى توصيل وحدة USB التخزينية بكبل متوفر من الجهة المصنعة للجهاز.
- قد لا يتم دعم بعض وحدات USB التخزينية أو تشغيلها بشكل سلس.
- إن طريقة هيكلية ملفات وحدة USB التخزينية مماثلة لنظام تشغيل Window XP ويمكن لاسم الملف التعرف على ما يصل إلى ١٠٠ حرف إنجليزي.
- احرص على إجراء نسخ احتياطي للملفات المهمة، حيث إن البيانات المخزنة في وحدة ذاكرة USB قد تتلف. لن تتحمل مسؤولية فقدان أي بيانات.
- إذا لم يكن لمحرك الأقراص الثابتة USB HDD مصدر طاقة خارجي، فقد لا يتم اكتشاف وحدة USB. لذلك، تأكد من توصيل مصدر الطاقة الخارجي.
- يرجى استخدام محول طاقة لمصدر طاقة خارجي. لا توفر مع الجهاز كبل USB لمصدر طاقة خارجي.
- إذا كانت وحدة ذاكرة USB بها أقسام متعددة، أو إذا استخدمت قارئ بطاقات USB متعددة، فيمكنك استخدام ما يصل إلى ٤ أقسام أو وحدات ذاكرة USB.
- إذا كانت وحدة ذاكرة USB متصلة بقارئ بطاقات USB متعددة، فقد لا يتم اكتشاف بيانات حجم الصوت الخاصة به.
- إذا لم تعمل وحدة ذاكرة USB بشكل صحيح، فقم بفصلها ثم إعادة توصيلها.
- تتفاوت سرعة اكتشاف وحدة ذاكرة USB من جهاز لآخر.
- إذا تم توصيل وحدة USB في Standby Mode (وضع الاستعداد)، فسيتم تحميل القرص الثابت المحدد تلقائيًا عند تشغيل التلفزيون.

توصيل وحدات USB التخزينية

قم بتوصيل أجهزة تخزين USB مثل ذاكرة فلاش USB أو قرص ثابت خارجي بالتلفزيون واستخدم ميزات الوسائط المتعددة (راجع "استعراض الملفات" في الصفحة 56).

صل ذاكرة USB متنقلة أو قارئ بطاقات ذاكرة USB بالتلفزيون كما هو موضح في الشكل التالي. تظهر شاشة الوسائط. لا يتم عرض "POP UP MENU" (القائمة المنبثقة) أثناء تنشيط شاشة خيارات العرض (OSD) بما في ذلك Menu (القائمة) أو EPG (دليل البرامج الإلكتروني) أو لائحة Schedule (الجدول).

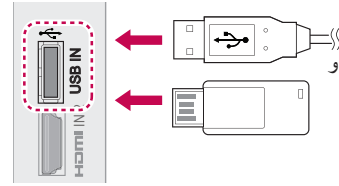

لفصل وحدة USB التخزينية،

تأكد من إنهاء الاتصال بشكل صحيح لتجنب حدوث أضرار بالتلفزيون أو الملفات.

- 1 اضغط على Q.MENU للوصول إلى القوائم السريعة.
- 2 اضغط على أزرار التنقل للانتقال إلى USB Device (جهاز USB) ثم اضغط على OK.
- 3 اضغط على أزرار التنقل للانتقال إلى Eject (إخراج) ثم اضغط على OK.
- 4 افصل وحدة USB التخزينية فقط عندما تبلغك الرسالة بأنه يمكن إزالتها بأمان.

تنبيه

- لا تتم بإيقاف تشغيل التلفزيون أو إزالة وحدة USB التخزينية أثناء اتصالها بالتلفزيون، حيث يمكن أن يتسبب هذا في فقدان الملفات أو إتلاف وحدة USB التخزينية.
- احتفظ بنسخة احتياطية من الملفات المحفوظة على وحدة USB التخزينية من حين لآخر، حيث يمكن فقدان أو إتلاف الملفات وهذا لا يغطيه الضمان.

استعراض الملفات

قم بالوصول إلى لوائح الصور، أو الموسيقى، أو الأفلام واستعرض الملفات.

- ١ صل وحدة USB التخزينية.
- ٢ اضغط على **Home** للانتقال إلى القوائم الرئيسية.
- ٣ اضغط على أزرار التنقل للانتقال إلى **My Media** (الوسائط الخاصة بي) ثم اضغط على **OK**.
- ٤ اضغط على أزرار التنقل للانتقال إلى **PHOTO LIST** (لائحة الصور)، أو **MUSIC LIST** (لائحة الموسيقى)، أو **MOVIE LIST** (لائحة الأفلام) ثم اضغط على **OK**.

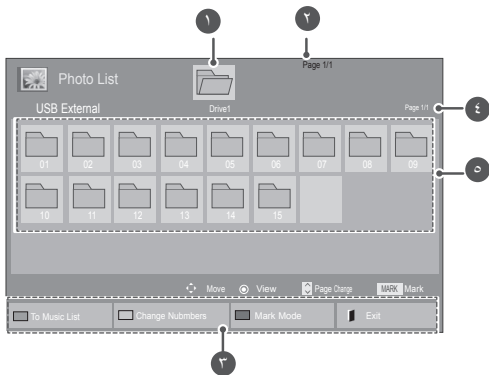

الوصف	رقم
لانتقال إلى حافظه ذات مستوى أعلى	١
الصفحة الحالية/إجمالي عدد الصفحات	٢
الأزرار المناظرة على وحدة التحكم عن بُعد	٣
الصفحة الحالية/إجمالي عدد صفحات المحتويات ضمن الحافظة	٤
مركزة على ١	١
المحتويات ضمن الحافظة	٥
مركزة على ١	١
الوصف	الزر
اضغط على الزر الأخضر بشكل متكرر للتحويل إلى Photo List (قائمة الصور) -> Music List (قائمة الموسيقى)، أو Music List (قائمة الموسيقى) -> Movie List (قائمة الأفلام) أو Movie List (قائمة الأفلام) -> Photo List (قائمة الصور).	الزر الأخضر
طريقة للعرض في ٥ صور مصغرة أو لائحة بسيطة.	الزر الأصفر
للتحويل إلى Mark Mode (وضع التمييز بعلامة).	الزر الأزرق

- تبلغ السعة الموصى بها ١ تيرابايت أو أقل لقرص وحدة USB الثابت الخارجي و ٣٢ جيجابايت أو أقل لذاكرة USB.
- قد لا يعمل أي جهاز تتجاوز سعته الحد الموصى به بشكل صحيح.
- إذا لم يعمل قرص USB الثابت الخارجي المزود بوظيفة "Energy Saving" (توفير الطاقة)، فقم بإيقاف تشغيل القرص الثابت ثم أعد تشغيله ليعمل بشكل صحيح.
- كما يتم دعم وحدات USB التخزينية بإصدار أقل من الإصدار USB 2.0. ولكنها قد لا تعمل بشكل سليم في لائحة الأفلام.
- يمكن التعرف على ٩٩٩ حافظه أو ملف كحد أقصى ضمن حافظه واحدة.
- إن طريقة ترتيب الملفات في جهاز USB مماثلة لنظام تشغيل Window XP وتدعم ما يصل إلى ١٠٠ حرف أبجدي.
- قد لا يتمكن الجهاز من الوصول إلى الحافظات أو الملفات بشكل صحيح في حال توفرها بكثرة في حافظه واحدة.

عرض الأفلام

تنسيق الملف المعتمد

تشغيل ملفات الفيديو على التلفزيون. يعرض التلفزيون لديك جميع ملفات الفيديو المحفوظة في وحدة USB التخزينية أو حافظه مشتركة على كمبيوتر.

- ١ اضغط على أزرار التنقل للانتقال إلى **My Media** (الوسائط الخاصة بي) ثم اضغط على **OK**.
- ٢ اضغط على أزرار التنقل للانتقال إلى **Movie List** (لائحة الفيديو) ثم اضغط على **OK**.
- ٣ حدد **Drive1** (محرك 1) للوصول إلى وحدة USB التخزينية المتصلة.
- ٤ اضغط على أزرار التنقل للانتقال إلى الحافظة التي تريدها ثم اضغط على **OK**.
- ٥ اضغط على أزرار التنقل للانتقال إلى الملف الذي تريده ثم اضغط على **OK**.

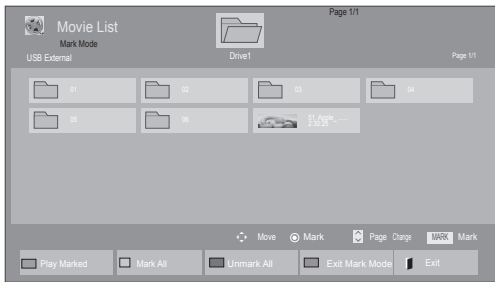
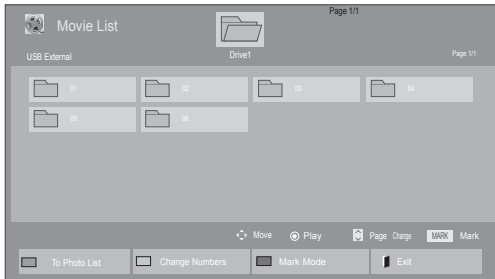

الوصف	القائمة
لتشغيل ملف الفيلم المحدد. بمجرد انتهاء تشغيل ملف الفيلم، يتم تشغيل الملف المحدد التالي تلقائيًا.	Play Marked (تشغيل المميز)
لتمييز جميع ملفات الأفلام الظاهرة على الشاشة بعلامة.	Mark All (تمييز الكل)
إزالة علامات التمييز من جميع ملفات الأفلام المميزة.	Unmark All (إلغاء تمييز الكل)
الخروج من Mark Mode (وضع التمييز بعلامة).	Exit Mark Mode (الخروج من وضع التمييز)

النوع	تنسيق الملف المعتمد																				
الأفلام	<p>MKV·MP4·DIVX·AVI·VOB·MPEG·MPG·DAT (FLV·WMV·ASF·TP·TRP·TS)</p> <p>ملفات الأفلام المعتمدة (*./trp./ts./dat*/mpeg./mpg.*./asf./avi./divx./mkv./mov./mp4./vob./tp./avi(motion-jpeg./flv./wmv(motion-jpeg)mkv./motion-jpeg)mp4</p> <p>تنسيق الفيديو: DivX6، DivX5.x، DivX4.12، DivX3.11، Xvid1.00، Xvid1.03، Xvid1.02، Xvid1.01، Xvid1.10 beta-1/beta-2، VC1، H.264/AVC، MPEG-4، MPEG-2، MPEG-1 Sorenson H.263، JPEG</p> <p>تنسيق الصوت: MP3، Mpeg، AAC، Dolby Digital، ADPCM، WMA، HE-AAC، LPCM</p> <p>معدل نقل البيانات: في نطاق ٣٢ كيلوبت لكل ثانية إلى ٣٢٠ كيلوبت لكل ثانية (MP3)</p> <p>تنسيق الترجمة الخارجية: sub(MicroDVD·S./srt./smi.*./TMPlayer)txt./ssa./ass./ubviewer1.0/2.0 (PowerDivX)psb</p> <p>تنسيق الترجمة الداخلية: XSUB فقط (هو تنسيق الترجمة المستخدم في ملفات DivX6)</p>																				
الصور	<p>JPEG</p> <p>الخط الأساسي: ٦٤ × ٦٤ إلى ١٥٣٦٠ × ٨٦٤٠ التقدمي: ٦٤ × ٦٤ إلى ١٩٢٠ × ١٤٤٠</p> <ul style="list-style-type: none"> يمكنك تشغيل ملفات JPEG فقط. يتم عرض الملفات غير المعتمدة في شكل الرمز المحدد مسبقًا. <p>بالنسبة للتلفزيون ثلاثي الأبعاد</p> <table border="1"> <thead> <tr> <th>الوضع</th> <th>العنصر</th> <th>امتدادات الملفات</th> <th>ثنائي الأبعاد</th> </tr> </thead> <tbody> <tr> <td></td> <td>تنسيق الملفات المعتمد</td> <td>jpeg jpg jpe</td> <td>ثنائي الأبعاد</td> </tr> <tr> <td></td> <td>حجم الصورة</td> <td> <ul style="list-style-type: none"> الحد الأدنى ٦٤ × ٦٤ الحد الأقصى - النوع العادي: ١٥٣٦٠ (عرض) × ٨٦٤٠ (ارتفاع) النوع التقدمي: ١٩٢٠ (عرض) × ١٤٤٠ (ارتفاع) </td> <td></td> </tr> <tr> <td></td> <td>تنسيق الملفات المعتمد</td> <td>mpo</td> <td>3D</td> </tr> <tr> <td></td> <td>حجم الصورة</td> <td> <ul style="list-style-type: none"> حجم تنسيق ٣:٤:٣: ٣,٦٤٨ × ٢,٧٣٦ ١,٩٤٤ × ٢,٥٩٢ ١,٥٣٦ × ٢,٠٤٨ حجم تنسيق ٣:٢:٣: ٣,٦٤٨ × ٢,٤٣٢ </td> <td></td> </tr> </tbody> </table>	الوضع	العنصر	امتدادات الملفات	ثنائي الأبعاد		تنسيق الملفات المعتمد	jpeg jpg jpe	ثنائي الأبعاد		حجم الصورة	<ul style="list-style-type: none"> الحد الأدنى ٦٤ × ٦٤ الحد الأقصى - النوع العادي: ١٥٣٦٠ (عرض) × ٨٦٤٠ (ارتفاع) النوع التقدمي: ١٩٢٠ (عرض) × ١٤٤٠ (ارتفاع) 			تنسيق الملفات المعتمد	mpo	3D		حجم الصورة	<ul style="list-style-type: none"> حجم تنسيق ٣:٤:٣: ٣,٦٤٨ × ٢,٧٣٦ ١,٩٤٤ × ٢,٥٩٢ ١,٥٣٦ × ٢,٠٤٨ حجم تنسيق ٣:٢:٣: ٣,٦٤٨ × ٢,٤٣٢ 	
الوضع	العنصر	امتدادات الملفات	ثنائي الأبعاد																		
	تنسيق الملفات المعتمد	jpeg jpg jpe	ثنائي الأبعاد																		
	حجم الصورة	<ul style="list-style-type: none"> الحد الأدنى ٦٤ × ٦٤ الحد الأقصى - النوع العادي: ١٥٣٦٠ (عرض) × ٨٦٤٠ (ارتفاع) النوع التقدمي: ١٩٢٠ (عرض) × ١٤٤٠ (ارتفاع) 																			
	تنسيق الملفات المعتمد	mpo	3D																		
	حجم الصورة	<ul style="list-style-type: none"> حجم تنسيق ٣:٤:٣: ٣,٦٤٨ × ٢,٧٣٦ ١,٩٤٤ × ٢,٥٩٢ ١,٥٣٦ × ٢,٠٤٨ حجم تنسيق ٣:٢:٣: ٣,٦٤٨ × ٢,٤٣٢ 																			
موسيقى	<p>MP3</p> <p>معدل البت ٣٢ إلى ٣٢٠</p> <ul style="list-style-type: none"> معدل تحليل MPEG1 الطبقة ٣: ٣٢ كيلوبت/ثانية، ٤٤,١ كيلوبت/ثانية، ٤٨ كيلوبت/ثانية معدل تحليل MPEG2 الطبقة ٣: ١٦ كيلوبت/ثانية، ٢٢,٠٥ كيلوبت/ثانية، ٢٤ كيلوبت/ثانية معدل تحليل MPEG2.5 الطبقة ٣: ٨ كيلوبت/ثانية، ١١,٠٢٥ كيلوبت/ثانية، ١٢ كيلوبت/ثانية 																				

٦ تشغيل فيلم.

- زيادة سرعة التشغيل، وما إلى ذلك) عند تغيير اللغة الصوتية.
- قد لا يتم تشغيل ملف الفيلم التالف بصورة صحيحة، أو قد تكون بعض وظائف المشغل غير متاحة للاستخدام.
- قد لا يتم تشغيل ملفات الأفلام التي تمت صياغتها باستخدام أجهزة تشفير فيديو بشكل صحيح.
- في حالة عدم وجود مساحات بيئية في هيكل الفيديو والصوت الخاص بالملف المسجل، فسيتم إخراج إما الفيديو أو الصوت.
- يتم اعتماد ملفات الفيديو عالية الدقة بحد أقصى ١٠٨٠ × ١٩٢٠ بمعدل إطارات 25/30P أو ٧٢٠ × ١٢٨٠ بمعدل إطارات 50 / 60P وذلك اعتماداً على الإطار.
- قد لا تعمل ملفات الفيديو التي تزيد دقتها عن ١٠٨٠ × ١٩٢٠ بمعدل إطارات 25/30P أو ٧٢٠ × ١٢٨٠ بمعدل إطارات 50/60P بشكل صحيح وذلك اعتماداً على الإطار.
- قد لا تعمل ملفات الأفلام المختلفة عن الأنواع والتنسيقات المحددة بشكل صحيح.
- أقصى معدل نقل بيانات لملف الفيلم القابل للتشغيل هو ٢٠ ميجابايت لكل ثانية (Motion JPEG) : ١٠ ميجابايت لكل ثانية (فقط)
- لا تضمن التشغيل السلس لملفات التعريف المرمزة بالمستوى 4.1 أو أعلى بالتنسيق H.264/AVC.
- برنامج فك التشفير الصوتي DTS Audio غير معتمد.
- لا يتم دعم تشغيل ملف الفيلم الذي يزيد حجمه عن ٣٠ جيجابايت.
- يجب وضع ملف فيلم DivX و ملف الترجمة الخاص به في الحافظة نفسها.
- يجب أن يتطابق اسم ملف الفيديو و ملف الترجمة الخاص به لكي يتم تشغيله.
- قد لا يتم تشغيل الفيديو عبر اتصال USB الذي لا يعتمد السرعة العالية بشكل سليم.
- قد لا يتم تشغيل الملفات المشفرة بواسطة GMC (تعويض الصور المتحركة الشامل) و Qpel (تقدير الصور المتحركة). عند مشاهدة الفيلم عن طريق وظيفة Movie List (لائحة الأفلام)، يمكنك تعديل الصورة من خلال مفتاح Energy Saving و AVMode على وحدة التحكم عن بُعد. لا يعمل إعداد المستخدم لكل وضع من أوضاع الصور.
- لا يعتمد وضع الدورة ووظائف أخرى غير (▶▶) في حال لم تكن ملفات الفيديو مزودة بمعلومات الفهرس
- قد يتعذر تشغيل ملفات الفيديو التي تحتوي أسماؤها على حروف خاصة.

ملاحظة



- يتم عرض الملفات غير المعتمدة في معاينة الصورة بالرمز فقط 5.
- تعرض الملفات غير المعتمدة بتنسيق bitmap 5.

٧ تحكم في التشغيل باستخدام الأزرار التالية.



الوصف	الزر
إيقاف التشغيل	⏸
لتنشغيل الفيديو	▶
إيقاف التشغيل مؤقتاً أو استئنافه	⏹
للبحث للخلف في الملف	◀
للبحث للأمام في الملف	▶
قم بعرض القائمة Option (الخيارات).	Home أو Q.MENU
إخفاء القائمة الظاهرة على الشاشة بحجمها الكامل.	BACK
العودة إلى مشاهدة التلفزيون.	EXIT
للتخطي إلى نقاط محددة في ملف أثناء التشغيل. يظهر وقت نقطة محددة على شريط الحالة. قد لا تعمل هذه الوظيفة في بعض الملفات بالصورة الصحيحة.	<>
اضغط على الزر ENERGY SAVING بشكل متكرر لزيادة درجة سطوع الشاشة.	ENERGY SAVING
اضغط على الزر AV MODE بشكل متكرر لتحديد المصدر المطلوب.	AV MODE

نصائح لاستخدام ملفات الفيديو وتشغيلها

- قد لا تعمل بعض الترجمات التي أنشأها المستخدم بالصورة الصحيحة.
- لا يتم دعم بعض الحروف الخاصة في الترجمات.
- لا يتم دعم علامات HTML في الترجمات.
- لا تتوفر ترجمات بلغات غير اللغات المعتمدة.
- تغيير الخط واللون في الترجمات غير معتمد.
- الترجمات إلى لغات غير اللغة المحددة غير معتمدة.
- قد لا يتم تشغيل ملفات الفيديو مع ملفات ترجمة بحجم ١ ميجابايت أو أكبر بالشكل الصحيح.
- قد تحدث بعض الأعطال المؤقتة بالشاشة (توقف الصورة أو

خيارات الفيديو

لضبط تزامن الوقت الخاصة بالترجمة من - ١٠ ثوانٍ إلى + ١٠ ثوانٍ من خلال درجات تبلغ كل منها ٠,٥ ثانية أثناء تشغيل الفيلم.	Sync (المزامنة)
لضبط موضع الترجمة لأعلى أو أسفل أثناء تشغيل الفيلم.	Position (الموضع)
يقوم بتحديد حجم الترجمة المطلوب أثناء تشغيل الفيلم.	Size (الحجم)
لتشغيل/إيقاف وظيفة تكرر تشغيل الفيلم. عند تشغيل هذه الوظيفة، يتم تشغيل الملف الموجود داخل الحافظة بشكل متكرر. حتى عند إيقاف وظيفة تكرر التشغيل تتم إعادة التشغيل إذا كان اسم الملف مماثلاً للملف السابق.	Repeat (التكرار)

١ اضغط على **Q. MENU** للوصول إلى قوائم **Pop-Up** (القوائم المنبثقة).

٢ اضغط على أزرار التنقل للانتقال إلى **Set Video Play**.
 (ضبط تشغيل الفيديو)، **Set Video** (ضبط الفيديو). أو **Set Audio** (ضبط الصوت). ثم اضغط على **OK**.

ملاحظة !

- لا تؤثر قيم الخيارات التي تم تغييرها ضمن **Movie List** (لائحة الأفلام) في **Photo List** (لائحة الصور) و **Music List** (لائحة الموسيقى).
- قيمة الخيار التي تم تغييرها في **Photo List** (لائحة الصور) و **Music List** (لائحة الموسيقى) تتغير بالمثل في **Photo List** (لائحة الصور) و **Music List** (لائحة الصور) مع استبعاد **Movie List** (لائحة الأفلام).
- عند إعادة تشغيل ملف الفيديو بعد إيقافه، يمكنك استئناف التشغيل من المقطع الذي تم إيقافه عنده قبل ذلك.

عند تحديد **Set Video Play** (ضبط تشغيل الفيديو)،

١ اضغط على أزرار التنقل للتمرير لعرض **Picture Size** (حجم الصورة) أو **Audio Language** (لغة الصوت) أو **Subtitle Language** (لغة الترجمة) أو **Repeat** (تكرار).

٢ اضغط على أزرار التنقل للانتقال والقيام بالضبط المناسب.

اللغات المعتمدة	Subtitle Language (الترجمة)
English (الإنجليزية)، French (الفرنسية)، Spanish (الإسبانية)، Portuguese (البرتغالية)، Malaysia (الماليزية)، Indonesia (الاندونيسية)	Latin1
Russian (الروسية)	Cyrillic
Thai (التايلاندية)	Thai
Hebrew (العبرية)	Hebrew
Arab (العربية)، Parsi (الفارسية)، Krudish (الكردية)	Arabic
اللغة الفييتنامية	Unicode(UTF-16)

الوصف	القائمة
لتحديد تنسيق الصورة المطلوب أثناء تشغيل الفيلم.	Picture Size (حجم الصورة)
لتغيير Language Group (مجموعة اللغة) الخاصة بالصوت أثناء تشغيل الفيلم. لا يمكن تحديد ملفات ذات مسار صوتي واحد.	Audio Language (لغة الصوت)
لتشغيل/إيقاف تشغيل الترجمة.	Subtitle Language (لغة الترجمة)
يتم تنشيط هذا الخيار للترجمة بتنسيق SMI كما يوفر إمكانية تحديد لغة الترجمة.	Language (اللغة)
لإتاحة تحديد خط الترجمة. وعند الضبط على الوضع الافتراضي، يتم استخدام خط القائمة العامة نفسه.	Code Page (صفحة الرمز)

ملاحظة !

- يمكن فقط دعم ١٠٠٠٠٠ فقرة مترجمة داخل ملف الترجمة.
- عند تشغيل فيديو، يمكنك ضبط حجم الصورة بالضغط على الزر

.RATIO

عند تحديد **Set Video** (ضبط الفيديو)،

- 1 اضغط على أزرار التنقل للانتقال والقيام بالضبط المناسب. (انظر ص.راجع الصفحة68)

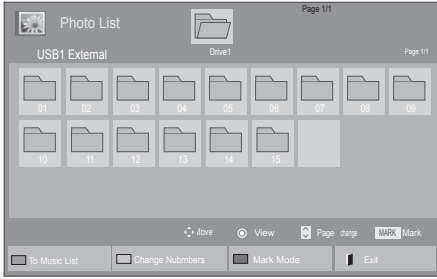

عند تحديد **Set Audio** (ضبط الصوت)،

- 1 اضغط على أزرار التنقل للانتقال إلى عرض **Sound Mode** (وضع الصوت)، **Auto Volume** (الضبط التلقائي لمستوى الصوت)، **Clear Voice II** (صوت واضح II) أو **Balance** (توازن).
- 2 اضغط على أزرار التنقل للانتقال والقيام بالضبط المناسب. (انظر ص.73)

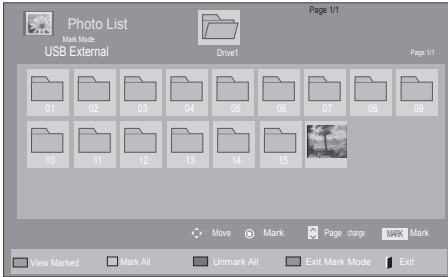

عرض الصور

عرض ملفات الصور المحفوظة في وحدة USB التخزينية أو حافظة مشتركة على كمبيوتر عبر اتصال شبكة. قد يختلف العرض على الشاشة عن النموذج.

- 1 اضغط على أزرار التنقل للانتقال إلى **My Media** (الوسائط الخاصة بي) ثم اضغط على **OK**.

- 2 اضغط على أزرار التنقل للانتقال إلى **Photo List** (لائحة الصور) ثم اضغط على **OK**.

- 3 اضغط على أزرار التنقل لتحديد **Drive 1** (محرك 1) للوصول إلى وحدة USB التخزينية المتصلة.

- 4 اضغط على أزرار التنقل للانتقال إلى الحافظة التي تريدها ثم اضغط على **OK**.

- 5 اضغط على أزرار التنقل للانتقال إلى الملف الذي تريده ثم اضغط على **OK**.

الوصف	القائمة
لعرض ملف الصورة المحدد.	View Marked (عرض المميز)
لتمييز جميع ملفات الصور الظاهرة على الشاشة بعلامة.	Mark All (تمييز الكل)
لإزالة علامات التمييز من جميع ملفات الصور المميزة.	Unmark All (إلغاء تمييز الكل)
للخروج من Mark Mode (وضع التمييز بعلامة).	Exit Mark Mode (الخروج من وضع التمييز)

- 6 عرض الصور.

ملاحظة



- يتم عرض الملفات غير المعتمدة في معاينة الصورة بالرمز فقط.
- تعرض الملفات غير المعتمدة بتنسيق **bitmap**.

باستخدام خيارات الصورة

استخدم الخيارات التالية أثناء عرض الصور.

<ul style="list-style-type: none"> • Slide Speed (سرعة الشرائح): يحدد سرعة عرض الشرائح (Fast (سريع)، Medium (متوسط)، Slow (بطيء)). • BGM (موسيقى الخلفية): يحدد حافظة موسيقى لموسيقى الخلفية. <p>ملاحظة !</p> <ul style="list-style-type: none"> • لا يمكنك تغيير حافظة الموسيقى أثناء تشغيل موسيقى الخلفية. • يمكنك فقط تحديد حافظة ملفات MP3 المحفوظة على الجهاز الذي يعرض الصورة حالياً. 	الخيار
<p>إخفاء إطار الخيارات. لعرض الخيارات، اضغط على OK.</p>	Hide (إخفاء)

عدد الصور المحددة
الخيارات

خيارات الصورة

1 اضغط على **Q. MENU** أو **Home** لعرض قوائم **Option** (خيارات).

2 اضغط على أزرار التنقل للانتقال إلى **Set Photo View**.
(ضبط عرض الصورة)، **Set Video**. (ضبط الفيديو). أو **Set Audio** (ضبط الصوت). ثم اضغط على **OK**.

ملاحظة !

- لا تؤثر قيم الخيارات التي تم تغييرها في **Movie List** (قائمة الأفلام) في **Photo List** (قائمة الصور) و **Music List** (قائمة الموسيقى).
- قيمة الخيار التي تم تغييرها في **Photo List** (قائمة الصور) و **Music List** (قائمة الموسيقى) تتغير بالمثل في **Photo List** (قائمة الصور) و **Music List** (قائمة الموسيقى) مع استبعاد **Movie List** (قائمة الأفلام).

عند تحديد **Set Photo View** (ضبط عرض الصورة)،

1 اضغط على أزرار التنقل للانتقال لتحديد **Slide Speed** (سرعة الشرائح) أو **BGM** (موسيقى الخلفية).

2 اضغط على أزرار التنقل للانتقال والقيام بالضبط المناسب.

الخيار	الوصف
Slideshow (عرض الشرائح)	لبدء عرض الشرائح أو إيقافه للصور المحددة. في حالة عدم وجود صور محددة، سيتم عرض جميع الصور المحفوظة في الحافظة الحالية أثناء عرض الشرائح. لتعيين سرعة عرض الشرائح، حدد Option (الخيارات).
BGM (موسيقى الخلفية)	لتشغيل موسيقى الخلفية أو إيقاف تشغيلها. لتعيين حافظة موسيقى الخلفية، حدد Option (الخيارات). يمكنك ضبط Option (الخيارات) باستخدام الزر Q.MENU أو Home على وحدة التحكم عن بُعد.
التدوير	لتدوير الصور باتجاه عقارب الساعة (٩٠، ١٨٠، ٢٧٠، ٣٦٠ درجة).
	<p>ملاحظة !</p> <ul style="list-style-type: none"> • حجم الصورة المعتمد محدود. لا يمكنك تدوير صورة إذا كان معدل دقة العرض الذي تم تدويره أكبر من معدل الدقة المعتمد.
Q	اعرض الصورة بتكبيرها بمعدل مرتين أو أربع مرات.
ENERGY SAVING	اضغط على الزر ENERGY SAVING بشكل متكرر لزيادة درجة سطوع الشاشة.

٦ قم بتشغيل الموسيقى.

٧ تحكم في التشغيل باستخدام الأزرار التالية.

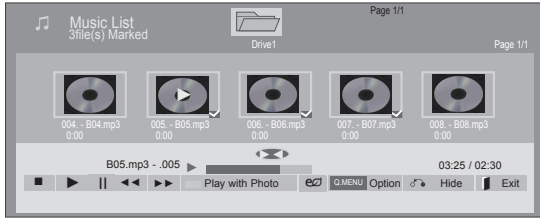

الوصف	الزر
لإيقاف التشغيل	■
لتشغيل ملف موسيقى	▶
لإيقاف التشغيل مؤقتاً أو استئنافه	⏸
لتخطي الملف التالي	⏭
لتخطي الملف السابق	⏮
عند التشغيل، عند الضغط على زر ⏮، سيتم تشغيل الملف الموسيقي السابق عند الضغط على زر ⏭، سيتم تشغيل الملف الموسيقي التالي	⏮ أو ⏭
لبدء تشغيل ملفات الموسيقى المحددة ثم الانتقال إلى Photo List (قائمة الصور).	الزر الأصفر
اضغط على الزر ENERGY SAVING بشكل متكرر لزيادة درجة سطوع الشاشة.	ENERGY SAVING
قم بعرض القائمة Option (الخيارات).	Home أو Q.Menu
لإخفاء إطار الخيارات. لعرض الخيارات، اضغط على OK .	Hide
عند الضغط على الزر BACK أثناء تشغيل الموسيقى، سيتم إخفاء مشغل الموسيقى قيد التشغيل وسيتم عرض لائحة ملفات الموسيقى فقط.	BACK
عند الضغط على الزر EXIT أثناء عرض مشغل الموسيقى، سيتم إيقاف الموسيقى فقط ولن يرجع المشغل إلى عرض التلفزيون العادي. عند الضغط على الزر Exit أثناء إيقاف الموسيقى أو إخفاء مشغل الموسيقى، سيرجع المشغل إلى عرض التلفزيون العادي.	EXIT
عند استخدام الزر <> أثناء التشغيل يمكن رؤية مؤشر يشير إلى الموضع على الشاشة.	<>

تلميحات حول تشغيل ملفات الموسيقى

- لا يمكن لهذه الوحدة أن تعتمد ملفات MP3 ذات Tag ID3 (علامة ID3) المضمنة.

عند تحديد **Set Video** (ضبط الفيديو)،

١ اضغط على أزرار التنقل للانتقال والقيام بالضبط المناسب. (انظر ص.68)

عند تحديد **Set Audio** (ضبط الصوت)،

١ اضغط على أزرار التنقل للانتقال إلى عرض **Sound Mode** (وضع الصوت)، **Auto Volume** (الضبط التلقائي لمستوى الصوت)، **Clear Voice II** (صوت واضح II) أو **Balance** (توازن).

٢ اضغط على أزرار التنقل للانتقال والقيام بالضبط المناسب. (انظر ص.73)

الاستماع للموسيقى

١ اضغط على أزرار التنقل للانتقال إلى **My Media** (الوسائط الخاصة بي) ثم اضغط على **OK**.

٢ اضغط على أزرار التنقل للانتقال إلى **Music List** (لائحة الموسيقى) ثم اضغط على **OK**.

٣ اضغط على أزرار التنقل لتحديد **Drive1** (محرك 1) للوصول إلى وحدة **USB** التخزينية المتصلة.

٤ اضغط على أزرار التنقل للانتقال إلى الحافظة التي تريدها ثم اضغط على **OK**.

٥ اضغط على أزرار التنقل للانتقال إلى الملف الذي تريده ثم اضغط على **OK**.

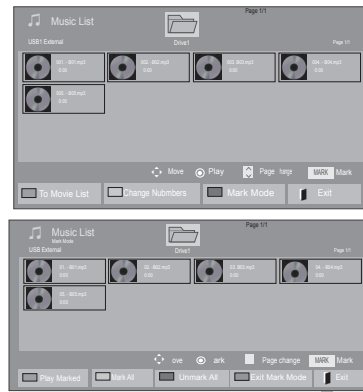

الوصف	القائمة
لعرض ملف الموسيقى المحدد.	Play Marked (تشغيل المميز)
لتمييز جميع ملفات الموسيقى الظاهرة على الشاشة بعلامة.	Mark All (تمييز الكل)
لإزالة علامات التمييز من جميع ملفات الموسيقى المميزة.	Unmark All (إلغاء تمييز الكل)
للخروج من وضع Mark Mode (وضع التمييز بعلامة).	Exit Mark Mode (الخروج من وضع التمييز)

خيارات الموسيقى

١ اضغط على **Q. MENU** للوصول إلى قوائم Pop-Up (القوائم المنبثقة).

٢ اضغط على أزرار التنقل للانتقال إلى **Set Audio Play** (ضبط تشغيل الصوت). أو **Set Audio** (ضبط الصوت). ثم اضغط على **OK**.

ملاحظة !

- لا تؤثر قيم الخيارات التي تم تغييرها في **Movie List** (قائمة الأفلام) في **Photo List** (قائمة الصور) و **Music List** (قائمة الموسيقى).
- قيمة الخيار التي تم تغييرها في **Photo List** (قائمة الصور) و **Music List** (قائمة الموسيقى) تتغير بالمثل في **Photo List** (قائمة الصور) و **Music List** (قائمة الموسيقى) مع استبعاد **Movie List** (قائمة الأفلام).

عند تحديد **Set Audio Play** (ضبط تشغيل الصوت)،

١ اضغط على أزرار التنقل للتمرير لتحديد **Repeat** (التكرار) أو **Random** (العشوائي).

٢ اضغط على أزرار التنقل للانتقال والقيام بالضبط المناسب.

عند تحديد **Set Audio** (ضبط الصوت)،

١ اضغط على أزرار التنقل للتمرير لتحديد **Sound Mode** (وضع الصوت) أو **Auto Volume** (الضبط التلقائي لمستوى الصوت) أو **Clear Voice II** (صوت واضح II) أو **Balance** (التوازن).

٢ اضغط على أزرار التنقل للانتقال لإجراء عمليات الضبط المناسبة. (انظر ص.73)

ملاحظة !

- يتم عرض الملفات غير المعتمدة في معاينة الصورة بالرمز فقط.
- تعرض الملفات غير المعتمدة بتنسيق **bitmap**.
- لا يتم تشغيل ملف الموسيقى التالف أو المعيب ولكن يتم عرض 00:00 في وقت التشغيل.
- لا يتم بدء تشغيل ملف الموسيقى الذي تم تنزيله من خدمة مدفوعة والذي يكون محميًا بموجب حقوق النشر ولكن يتم عرض معلومات عدم الملاءمة في وقت التشغيل.
- في حالة الضغط على **OK** أو **□**، يتم إيقاف شاشة التوقف.
- تتوفر الأزرار **PLAY** و **Pause** و **□** و **◀▶** و **◀▶** على وحدة التحكم عن بُعد في هذا الوضع يمكنك استخدام الزر **◀▶** لتحديد ملف الموسيقى التالي والزر **◀▶** لتحديد ملف الموسيقى السابق.

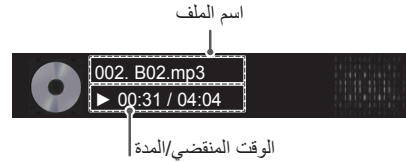

رمز تسجيل DivX

تسجيل رمز DivX

تحقق من رمز تسجيل DivX الخاص بالتلفزيون لديك وقم بتسجيله حتى تتمكن من تأجير الأفلام أو شرائها على موقع الويب www.divx.com/vod لتسجيل ملف DivX مؤجر أو تم شراؤه، يجب أن يكون رمز تسجيل الملف مطابقاً لرمز تسجيل DivX الخاص بالتلفزيون لديك.

١ اضغط على زر **Home** للوصول إلى القوائم الرئيسية.

٢ اضغط على أزرار التنقل للانتقال إلى **MY MEDIA** (الوسائط الخاصة بي) ثم اضغط على **OK**.

٣ اضغط على الزر الأزرق.

٤ اضغط على أزرار التنقل للانتقال إلى **DivX VOD Registration** (رمز تسجيل DivX) ثم اضغط على **OK**.

٥ عرض رمز التسجيل الخاص بالتلفزيون لديك.

٦ بعد الانتهاء، اضغط على **EXIT**.

عند الرجوع إلى القائمة السابقة، اضغط على **BACK**.

إيقاف تنشيط ميزة DivX

يمكنك إلغاء تنشيط جميع الأجهزة من خلال خادم الويب ومنع الأجهزة من التنشيط.

قم بحذف معلومات المصادقة الحالية لاستقبال معلومات مصادقة مستخدم DivX جديدة للتلفزيون. بمجرد تنفيذ هذه الوظيفة، يلزم تنفيذ مصادقة مستخدم DivX مرة أخرى لعرض ملفات DivX DRM.

١ اضغط على زر **Home** للوصول إلى القوائم الرئيسية.

٢ اضغط على أزرار التنقل للانتقال إلى **MY MEDIA** (الوسائط الخاصة بي) ثم اضغط على **OK**.

٣ اضغط على الزر الأزرق.

٤ اضغط على أزرار التنقل للانتقال إلى **DivX Deregistration** (إيقاف التنشيط) ثم اضغط على **OK**.

٤ اضغط على أزرار التنقل لتحديد **Yes** (نعم) للتأكيد.

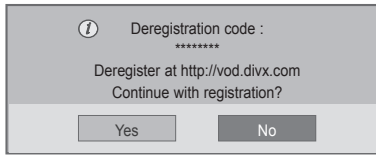

٦ بعد الانتهاء، اضغط على **EXIT**.

عند الرجوع إلى القائمة السابقة، اضغط على **BACK**.

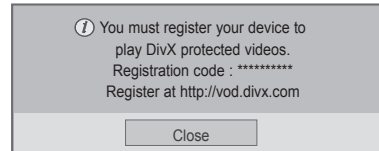

ملاحظة



- فيما يلي ملفات الأفلام المعتمدة
- **الدقة:** أقل من 1080x1920 بكسل عرض x طول
- **معدل الإطارات:** أقل من 30 إطاراً/الثانية (1080x1920)، أقل من 60 إطاراً/الثانية (أقل من 720x1280)
- برنامج فك تشفير الفيديو : MPEG 2 ، MPEG 4 ، DivX ، DivX 3.11 ، H.264/AVC ، MPEG 4 Xvid ، Xvid 1.00 ، DivX 6 ، DivX 5.x ، 4.12 Xvid ، Xvid 1.03 ، Xvid 1.02 ، 1.01 ، JPEG ، Xvid 1.10-beta2 ، 1.10-beta1 ، Sorenson H.263/H.264 ، VC1

تخصيص ضوابط التلفزيون

الوصول إلى القوائم الرئيسية

- ١ اضغط على زر **Home** للوصول إلى القوائم الرئيسية.
- ٢ اضغط على أزرار التنقل للانتقال إلى إحدى القوائم التالية ثم اضغط على **OK**.
- ٣ اضغط على أزرار التنقل للانتقال إلى الضبط أو الخيار الذي تريده ثم اضغط على **OK**.
- ٤ بعد الانتهاء، اضغط على **EXIT**.

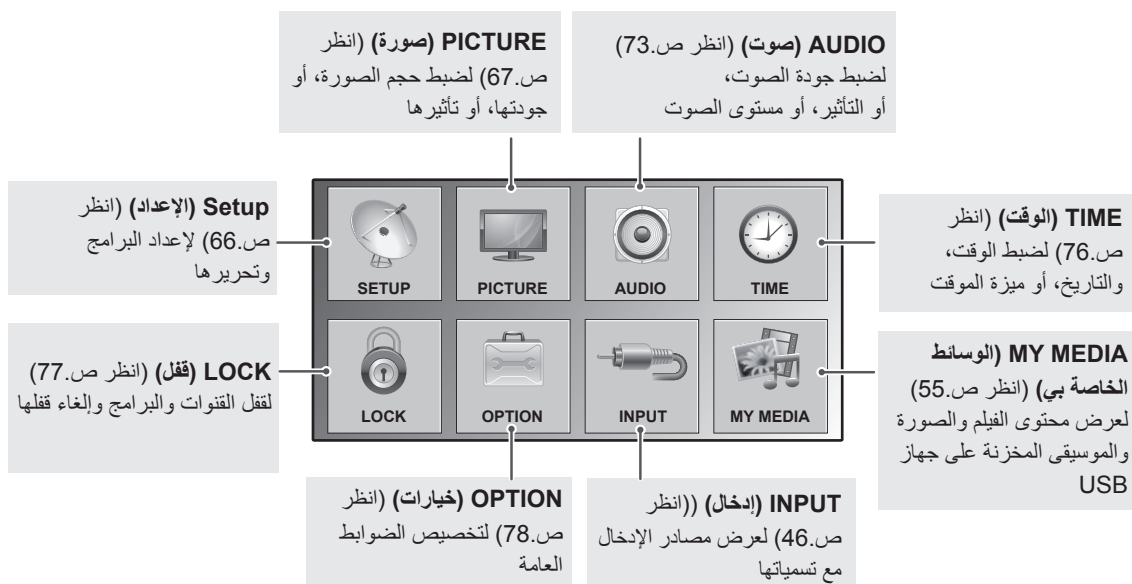

تخصيص الضوابط

• قد تختلف الصورة المعروضة عن التلفزيون لديك.

ضوابط القائمة SETUP



- ١ اضغط على زر **Home** للوصول إلى القوائم الرئيسية.
- ٢ اضغط على أزرار التنقل للانتقال إلى **SETUP** (إعداد) ثم اضغط على **OK**.
- ٣ اضغط على أزرار التنقل للانتقال إلى الضبط أو الخيار الذي تريده ثم اضغط على **OK**.
- للرجوع إلى المستوى السابق، اضغط على **BACK**.
- ٤ بعد الانتهاء، اضغط على **EXIT**.

فيما يلي وصف لضوابط البرنامج المتوفرة:

الوصف	الضبط
لتوليف كافة البرامج المتاحة وتخزينها من خلال وحدات الهوائي أو إمدالات الكبل (انظر ص.35).	Auto Tuning (توليف تلقائي)
لتوليف البرامج التي تريدها وتخزينها يدوياً (انظر ص.35).	Manual Tuning (توليف يدوي)
لإضافة البرامج أو إزالتها من على لائحة البرنامج (انظر ص.37).	Programme Edit (تعديل البرنامج)

ضوابط PICTURE

قد تختلف الصورة المعروضة عن التلفزيون لديك.

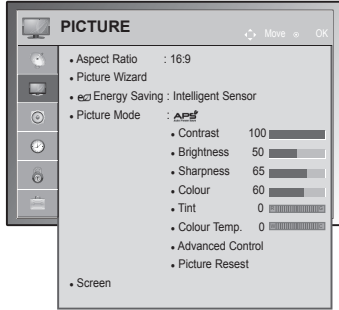

١ اضغط على زر **Home** للوصول إلى القوائم الرئيسية.

٢ اضغط على أزرار التنقل للانتقال إلى **PICTURE** (صورة) ثم اضغط على **OK**.

٣ اضغط على أزرار التنقل للانتقال إلى الضبط أو الخيار الذي تريده ثم اضغط على **OK**.
- للرجوع إلى المستوى السابق، اضغط على **BACK**.

٤ بعد الانتهاء، اضغط على **EXIT**.

(حسب الطراز)

فيما يلي وصف لضوابط الصورة المتوفرة.

الوصف	الضبط
لتغيير حجم الصورة لعرض الصور بالحجم المثالي (انظر ص.45).	Aspect Ratio
لضبط جودة الصورة ومعايرة الشاشة باتتباع التعليمات الظاهرة على الشاشة. سيتم حفظ الخيارات المخصصة على أنها Expert1 (خبير 1) في Picture Mode (وضع الصورة).	PICTURE WIZARD (معالج الصور)
وضع ضبط جودة الصورة القياسية. Black Level (مستوى الأسود)، White Level (مستوى اللون الأبيض)، Tint (الدرجة)، Colour (اللون)، Horizontal Sharpness (الحدة الأفقية)، Vertical Sharpness (الحدة الرأسية)، Backlight (إضاءة خلفية) (تلفزيون LCD /LED LCD فقط)	Standard (قياسي)
وضع ضبط جودة الصورة التي يفضلها المستخدم بدلاً من الصورة القياسية. Black Level (مستوى الأسود)، White Level (مستوى اللون الأبيض)، Tint (الدرجة)، Colour (اللون)، Sharpness (الحدة)، Dynamic Contrast (تباين حيوي)، Backlight (إضاءة خلفية) (تلفزيون LCD /LED LCD فقط)	Preferred (مفضل)
ملاحظة !	
<ul style="list-style-type: none"> • في حالة إيقاف عملية الضبط قبل المرحلة النهائية، لن تسري التغييرات. • في حالة استخدام Picture Wizard (معالج الصور)، يتم إيقاف ميزة توفير الطاقة تلقائياً. • في حالة تغيير إعداد جودة الصورة الخاص بالوضع Expert1 (خبير 1)، استخدم وظيفة Picture Reset (إعادة ضبط الصورة) قبل الانتقال إلى Picture Wizard (معالج الصور) لإعادة ضبط إعداد جودة الصورة. • في وضع RGB-PC/HDMI-PC/DVI-PC، لا يتم تطبيق القيم التي تم تغييرها لضوابط Colour (الألوان) و Tint (الدرجة) و H/V Sharpness (الحدة الأفقية/الرأسية). 	
لتقليل استهلاك الطاقة عن طريق ضبط سطوع الشاشة.	Energy Saving (توفير الطاقة)
الخيار	
هذه الميزة ليست متوفرة في كل الطرازات. يتم الضبط على أفضل مستوى للسطوع حسب الظروف المحيطة.	Intelligent sensor (وحدة استشعار ذكية) (تلفزيون البلازما فقط) أو Auto (تلقائي) (تلفزيون LCD /LED LCD فقط)
ميزة Energy Saving (توفير الطاقة) قيد الإيقاف	Off
لتحديد مستوى السطوع.	Minimum (حد أدنى) / Medium (متوسط) / Maximum (حد أقصى)
يتم إيقاف الشاشة في خلال 3 ثوان.	Screen Off (إيقاف الشاشة)
ملاحظة !	
<ul style="list-style-type: none"> • عند ضبط Energy Saving (توفير الطاقة) في وضع MHEG، يتم تطبيق إعداد Energy Saving (توفير الطاقة) بعد الانتهاء من MHEG. • عند تحديد Screen Off (إيقاف الشاشة)، سيتم إيقاف تشغيل الشاشة خلال 3 ثوانٍ وستعمل وظيفة Screen Off (إيقاف الشاشة). يؤدي تحديد Screen Off (إيقاف الشاشة) أثناء التوليف على محطة راديو إلى تقليل استهلاك الطاقة. • في حالة ضبط Energy Saving (توفير الطاقة) على الوضع Auto (تلقائي) (حسب الطراز)، أو Maximum (الحد الأقصى)، لن تعمل ميزة Backlight (إضاءة خلفية). (تلفزيون LCD /LED LCD فقط) • إذا قمت بضبط "Energy Saving-Intelligent Sensor" (توفير الطاقة وحدة استشعار ذكية) فإن وظيفة Sharpness (الحدة)، Colour (اللون)، Colour Temperature (درجة اللون) لن تعمل. (تلفزيون البلازما فقط) • عند تحديد Auto (تلقائي)، يتم ضبط Backlight (إضاءة خلفية) تلقائياً من خلال وحدة الاستشعار الذكية بحسب ظروف الإضاءة المحيطة عندما يكون التلفزيون مزوداً بوحدة الاستشعار الذكية. (تلفزيون LCD /LED LCD فقط) (حسب الطراز) 	

الوصف	الضبط
لتحديد أحد أوضاع الضبط المسبق للصورة أو تخصيص الخيارات في كل وضع للحصول على أفضل أداء لشاشة التلفزيون. ستكون أيضًا قادرًا على تخصيص الخيارات المتقدمة لكل وضع. تتوفر أوضاع الضبط المسبق للصورة حسب التلفزيون.	Picture Mode (وضع الصورة)
الوضع	
هذه الميزة ليست متوفرة في كل الطرازات. يضبط الصور بحسب الظروف المحيطة.	Intelligent sensor (وحدة استشعار ذكية) LCD TV/ LED LCD TV فقط
لضبط صورة الفيديو من أجل بيئة البث بالتجزئة عن طريق تحسين التباين، والسطوع، واللون، والحدة.	Vivid (زاهي)
لضبط الصورة لملاءمة البيئة العادية.	Standard (قياسي)
يعمل على تحسين استهلاك الطاقة.	APRS (تلفزيون البلازما فقط)
لتحسين صورة الفيديو للمظهر السينمائي للتمتع بالأفلام وكأنك في مسرح عرض أفلام.	Cinema (سينما) أو Cinema IHX أو Cinema IHXED
هذه الميزة ليست متوفرة في كل الطرازات. تهدف هذه المواصفات إلى تحسين عرض التلفزيون في الغرفة الساطعة .	Bright Room-IHX (تلفزيون البلازما فقط)
لتحسين صورة الفيديو للتمتع بمشاهدة أحداث تتسم بالحركة العالية والحوية عن طريق زيادة الألوان الأساسية مثل الأبيض، والأخضر العشب، والأزرق السماوي.	Sport (رياضية)
لتحسين صورة الفيديو لشاشة الألعاب السريعة مثل ألعاب أجهزة الكمبيوتر.	GAME (لعبة)
يعمل على تحسين الصورة الثابتة مثل ملف صور في وضع USB. (مثلاً) عند توصيل الجهاز الخارجي مثل DSLR.	Photo (حسب الطراز)
لضبط ضوابط صورة الفيديو التفصيلية لخبراء الفيديو وأيضاً المشاهدين العاديين.	Expert (خبير)
ملاحظة 	
<ul style="list-style-type: none"> يعمل Picture Mode (وضع الصورة) على ضبط التلفزيون للحصول على أفضل مظهر للصورة. حدّد القيمة التي تم ضبطها مسبقاً في قائمة Picture Mode (وضع الصورة) حسب فئة البرنامج. عند تشغيل وظيفة Intelligent sensor (وحدة استشعار ذكية)، يتم ضبط أكثر وضع مناسب للصورة بحسب الظروف المحيطة. يمكنك أيضاً ضبط Picture Mode (وضع الصورة) في قائمة Q. Menu (القائمة السريعة). Intelligent Sensor (وحدة استشعار ذكية) : يقوم بضبط الصورة تبعاً للظروف المحيطة. APRS (توفير الطاقة التلقائي): لتقليل استهلاك الطاقة إلى أقصى حد دون المساس بجودة الصورة. (تلفزيون البلازما فقط) إذا قمت بضبط "Picture Mode-IHX، Cinema IHX، Bright Room IHX"، (وضع الصورة-السينما، والغرفة الساطعة) فلن تعمل ميزة "Maximum، Medium، Minimum، Energy Saving-Intelligent Sensor" (توفير الطاقة-وحدة استشعار ذكية، وحد أدنى، ومتوسط، وحد أقصى). (تلفزيون البلازما فقط) إذا قمت بضبط "Picture Mode-APRS" (وضع الصورة-التوفير التلقائي للطاقة)، فلن تعمل ميزة "Energy Saving Off" (توفير الطاقة-إيقاف التشغيل)، و Minimum (حد أدنى) و Medium (متوسط) و Maximum (حد أقصى). (تلفزيون البلازما فقط) <p>« Cinema IHX أو Cinema IHXED (تلفزيون البلازما فقط) : يوفر وضع جودة السينما هذا تجربة مشاهدة فيلم في المنزل. سيتمكن المستخدم من الاستمتاع بأفضل مستوى من جودة الشاشة المرئية في أي فيلم من دون إجراء أي ضوابط منفصلة. تعرض السينما جودة الشاشة المثالية عندما تكون أكثر قتامة. عند تحديد Cinema IHX (سينما)، IHX تتغير نسبة الطول إلى العرض لوضع Bright Room إلى Just scan (مسح فقط).</p> <p>« Cinema IHX (سينما) (Thomlinson Holman 's Experiment) هو معيار شهادة صوت و فيديو THX تم وضعه من قبل George Lucas، الذي أخرج فيلم Star Wars و Thomlinson. يتم اعتماد هذا المنتج في مساحة شاشة THX ويضمن جودة الشاشة التي تتخطى مواصفات مقياس الشاشة في الجهاز والبرنامج.</p>	

الوصف	الضبط
<p>هذه الميزة ليست متوفرة في كل الطرازات. تستخدم هذه الميزة للحصول على أفضل جودة للصورة دون تشوش للحركة أو ارتعاشها عند الانتقال إلى صورة سريعة أو مصدر فيلم. تعمل وظيفة TruMotion مع كافة الإدخالات باستثناء وضع الكمبيوتر. تكون هذه الميزة معطلة في RGB-PC و HDMI-PC ووضع MY MEDIA-Photo List (الوسائط الخاصة بي - لائحة الصور). في حالة تمكين "TruMotion"، قد يظهر تشوش على الشاشة. في حالة حدوث ذلك، اضبط "TruMotion" على "Off" (إيقاف تشغيل). في حالة تحديد "Picture Mode-Game" (وضع الصورة-لعبة)، اضبط "TruMotion" على "Off" (إيقاف تشغيل).</p>	<p>Trumotion (تلفزيون LCD /LED فقط) LCD فقط</p>
الخيار	
لتوفير حركة أكثر سلاسة للصورة.	High (مرتفع)
لتوفير حركة سلسة للصورة. استخدم هذا الضبط للاستخدام القياسي.	Low (منخفض)
لإيقاف تشغيل ميزة TruMotion.	Off
يستطيع المستخدم ضبط مستوى Judder (الارتعاش) و Blur (الضبابية) في TruMotion Operation (تشغيل TruMotion) على نحو منفصل.	User (مستخدم)
لضبط تشوش الشاشة.	Judder (الارتعاش)
لضبط طيف الصورة الظاهر على الشاشة.	Blur (الضبابية)
لتخصيص خيارات عرض الكمبيوتر.	Screen (الشاشة)
الخيار	
لتحديد الدقة الصحيحة عند استخدام الكمبيوتر.	درجة الدقة
لضبط التلفزيون لتحسين الخيارات تلقائيًا لعرض التلفزيون.	Auto Configure (التهيئة التلقائية)
لضبط موضع الصورة في الموضع الصحيح.	Position (الموضع)
لضبط حجم الصورة.	Size (الحجم)
للتخلص من الخطوط الأفقية.	Phase (تركيز العرض)
لاستعادة الخيارات للضبط الافتراضي.	Reset (إعادة الضبط)
هذه الميزة ليست متوفرة في كل الطرازات. بعد تحليل إشارة فيديو الإدخال من خلال مناطق الشاشة، تقوم هذه الوظيفة بضبط الإضاءة الخلفية لتحسين نسبة التباين.	إعتام محلي لمؤشر LED (تلفزيون LCD فقط) LED /LCD فقط

خيارات الصورة الأساسية (حسب الطراز)

الوصف	الضبط
<p>لضبط سطوع الشاشة عن طريق التحكم في الإضاءة الخلفية لشاشة LCD، في حالة تقليل مستوى السطوع، تصبح الشاشة أكثر قتامة ويقل استهلاك الطاقة دون أي فقد في إشارة الفيديو.</p> <ul style="list-style-type: none"> • في حالة استخدام "Energy saving - Auto، Maximum"، (توفير الطاقة - تلقائي، حد أدنى، متوسط، حد أقصى) لن يتوفر الخيار Backlight (إضاءة خلفية). • مزايا استخدام Backlight (إضاءة خلفية) <ul style="list-style-type: none"> - يتم خفض استهلاك الكهرباء بمعدل يصل إلى ٦٠٪. - تقل درجة سطوع اللون الأسود. (زيادة عمق اللون الأسود، يمكنك الاستمتاع بدرجة وضوح ذات جودة أعلى). - يمكنك ضبط درجة السطوع مع الحفاظ على درجة دقة الإشارة الأصلية. 	Backlight (إضاءة خلفية) LCD /LED LCD (تلفزيون فقط)
زيادة أو تقليل انحدار إشارة الفيديو. يمكنك استخدام Contrast (تباين) عندما يكون الجزء الساطع من الصورة مشبعًا.	Contrast (تباين)
لضبط المستوى الأساسي للإشارة في الصورة.	Brightness (سطوع)
لضبط مستوى الوضوح في الحواف بين المناطق الفاتحة والداكنة من الصورة. وكلما انخفض المستوى، زادت نعومة الصورة.	Sharpness (حدة)
لضبط كثافة جميع الألوان.	Colour (لون)
لضبط التوازن بين مستويات اللون الأحمر والأخضر.	Tint (درجة اللون)
اضبطها على المستوى الدافئ لتعزيز الألوان الساخنة كالأحمر أو اضبطها على المستوى البارد لتعزيز الألوان الباردة مثل الأزرق.	Colour Temp (درجة حرارة اللون)
لتخصيص الخيارات المتقدمة	Advanced Control (تحكم متقدم) أو Expert Control (تحكم خبير)
لاستعادة خيارات كل وضع إلى الضبط الافتراضي للمصنع	Picture Reset (إعادة ضبط الصورة)

ملاحظة



• لا يمكنك ضبط اللون والحدة والدرجة في وضع RGB-PC/HDMI-PC.

الوصف	الضبط
تضبط هذه الميزة التباين للمحافظة عليه عند أفضل مستوى تبعًا لسطوع الشاشة. يتم تحسين الصورة عن طريق زيادة سطوع الأجزاء الساطعة وزيادة عمدة الأجزاء الداكنة.	Dynamic Contrast (تباين حيوي)
لضبط ألوان الشاشة بحيث تبدو أكثر حيوية وثرًا ووضوحًا. تعمل هذه الميزة على تحسين التدرج اللوني والتشبع والإضاءة بحيث تبدو ألوان الأحمر والأزرق والأخضر والأبيض أكثر إشراقًا.	Dynamic Colour (لون حيوي)
زيادة سطوع ووضوح المنطقة البيضاء من الشاشة.	Clear White (أبيض واضح)
يكتشف منطقة الوجه بالفيديو ويضبطها لإضفاء لون بشرة طبيعي.	Skin Colour (لون البشرة)
تقلل هذه الميزة من تشويش وذبذبات الشاشة دون التأثير على جودة الفيديو.	Noise Reduction (تقليل التشويش)
يزيل التشويش الناجم عن ضغط الفيديو.	Digital Noise Reduction (التشويش الرقمي)
يمكنك ضبط سطوع المنطقة الداكنة والمنطقة ذات مستوى الرمادي المتوسط بالصورة. • Low (منخفض): لزيادة سطوع المنطقة الداكنة والمنطقة ذات مستوى الرمادي المتوسط. • Medium (متوسط): يعبر عن المستوى الأصلي للصورة. • High (مرتفع): لزيادة قتامة المنطقة الداكنة والمنطقة ذات مستوى الرمادي المتوسط.	Gamma (جاما)
لضبط درجة لون الأسود على الشاشة على المستوى المناسب. تتوفر هذه الوظيفة في الأوضاع التالية: AV (NTSC-M)، HDMI، Component (المكون) أو USB (تلفزيون البلازما فقط). • Low (منخفض): يؤدي هذا الخيار إلى زيادة دكنة انعكاس الصورة. • High (مرتفع): يؤدي هذا الخيار إلى زيادة سطوع انعكاس الصورة. • Auto (تلقائي): لضبط مستوى اللون الأسود بالشاشة تلقائيًا على High (مرتفع) أو Low (منخفض) بحسب مستوى إشارة الإدخال.	Black Level (مستوى الأسود)
لضبط درجة سطوع الشاشة لتجنب أن تكون الشاشة ساطعة للغاية. لتعتيم الصور شديدة السطوع. تكون هذه الميزة مُعطلة في "Picture Mode (وضع الصورة)- Vivid (زاهي) ، Cinema (سينما) ، Expert1 (خبير1) ، Expert2 (خبير 2) ، Intelligent Sensor (وحدة استشعار ذكية) .".	Eye Care (مراعاة العين)
لجعل مقاطع الفيديو التي يتم تسجيلها في الفيلم تبدو أكثر طبيعية من خلال إزالة تأثير الاهتزاز. يتم تصوير أفلام DVD وأفلام Blu-ray على معدل ٢٤ إطارًا في الثانية. مع ميزة Real Cinema (السينما الحقيقية) من LG، تتم معالجة كل إطار خمس مرات بالتساوي في زمن ٢٤/١ من الثانية لينتج ١٢٠ إطارًا في الثانية مع ميزة TruMotion أو مرتين في زمن ٢٤/١ من الثانية لينتج ٤٨ إطارًا في الثانية بدون ميزة TruMotion ، مما يؤدي إلى تقليل تأثير الارتعاش في الممثل. يمكن أن تعمل هذه الوظيفة أيضًا عند إيقاف تشغيل ميزة TruMotion .	Film Mode (وضع الفيلم) أو Real Cinema (سينما حقيقية)

خيارات الصورة المتقدمة (حسب الطراز)

الوصف	الضبط
<p>Advanced Control (تحكم متقدم) زيادة الاستفادة من الألوان إلى الحد الأقصى لتحسين جودة الألوان. Standard (قياسي): لعرض مجموعة من الألوان القياسية. Wide (عريض): لزيادة العدد المستخدم من الألوان.</p>	<p>Colour Gamut (سلسلة الألوان)</p>
<p>Expert Control (تحكم خبير) لعرض نطاق ألوان الإشارة. Standard (قياسي): لعرض مجموعة من الألوان القياسية. Wide (عريض): لزيادة العدد المستخدم من الألوان. EBU: وضع لعرض منطقة لون EBU القياسية. SMPTE: وضع لعرض منطقة لون SMPTE القياسية. BT709: وضع لعرض منطقة لون BT709 القياسية. لجعل حواف الفيديو تبدو أكثر وضوحاً وتميزاً وطبيعية.</p>	<p>Edge Enhancer (مُحسن الحواف)</p>
<p>هذه الميزة ليست متوفرة في كل الطرازات. وهذا ينتج ألوان أفضل. تمثل هذه الميزة اللون المفضل وإشارة الفيديو التقليدية. يتم تمكين هذه الوظيفة في "Picture mode (وضع الصورة) - Cinema (سينما) Expert (الخبير)" عند إدخال إشارة xvYCC عبر HDMI.</p>	<p>xvYCC (متوفر في وضع Cinema (سينما) و Expert (الخبير))</p>
<p>تستخدم هذه الوظيفة لتنقية الألوان الخاصة بالفيديو. يمكنك استخدام فلتر RGB لضبط إشباع وتدرج الألوان بدقة.</p>	<p>Colour Filter (منقي الألوان)</p>
<p>هذا هو النمط المستخدم لضبط الخبير. يتم تمكين هذه الوظيفة في "Picture Mode (وضع الصورة) - Expert (الخبير)" عند مشاهدة التلفزيون الرقمي.</p>	<p>Expert Pattern (نمط الخبير) (متوفر في أوضاع Expert (الخبير))</p>
<p>لضبط اللون الكلي للشاشة عن طريق تغيير الخط الأساسي للون الأبيض.</p>	<p>Colour Temperature (درجة اللون)</p>
<p>ب. Method (الطريقة): point IRE 20 (درجة IRE ٢٠) • IRE (معهد مهندسي الراديو) هي وحدة عرض حجم إشارة الفيديو وقد تتراوح بين ٥ و ١٠٠ و ١٥٠ و ١٠٠٠ تلفزيون البلازما. يمكنك ضبط Red (أحمر) أو Green (أخضر) أو Blue (أزرق) بحسب كل إعداد. • Red (أحمر)/Green (أخضر)/Blue (أزرق): يتراوح الضبط من -٥٠ إلى +٥٠. ج. Apply to all inputs (تطبيق على كل المدخلات)</p>	<p>أ. Method (الطريقة): 2 Points (درجتان) • Pattern (النمط): Inner (داخلي)، Outer (خارجي) • Red (أحمر)/Green (أخضر)/Blue (أزرق) • Contrast (تباين)، Red (أحمر)/Green (أخضر)/Blue (أزرق) • Brightness (سطوع): يتراوح نطاق الضبط بين -٥٠ و +٥٠</p>
<p>ب. Method (الطريقة): point IRE 10 (درجة IRE ١٠) • Pattern (النمط): Inner (داخلي)، Outer (خارجي) • IRE (معهد مهندسي الراديو) هي وحدة عرض حجم إشارة الفيديو، وقد تكون بين ١٠ و ٢٠ و ٣٠ إلى ١٠٠. ويمكنك ضبط Red (أحمر) أو Green (أخضر) أو Blue (أزرق) بحسب كل إعداد. • Luminance (الإضاءة): تعرض هذه الوظيفة قيمة الإضاءة المحسوبة لجاما 2.2. يمكنك إدخال قيمة الإضاءة التي تزيدها عند IRE 100، إلا أنه يتم عرض قيمة الإضاءة المستهدفة لجاما 2.2 كل ١٠ درجات من IRE 10 إلى IRE 90. • Red (أحمر)/Green (أخضر)/Blue (أزرق): يتراوح الضبط من -50 إلى +50. ج. Apply to all inputs (تطبيق على كل المدخلات)</p>	<p>LCD تلفزيون /LED LCD فقط</p>
<p>كأداة تستخدم من قبل الخبراء لإجراء تعديلات باستخدام الأنماط الاختيارية، فإنها لا تؤثر على الألوان الأخرى ولكن يمكن استخدامها لضبط مساحات الألوان الست بشكل اختياري (الأحمر/الأخضر/الأزرق/الأصفر/السماوي/الأرجواني). قد يكون اختلاف الألوان واضحاً عند إجراء التعديلات للفيديو العام. لضبط Magenta، Red/Green/Blue/Yellow/Cyan (الأحمر/الأخضر/الأزرق/الأصفر/السماوي/الأرجواني). Magenta Colour، Red/Green/Blue/Yellow/Cyan (اللون الأحمر/الأخضر/الأزرق/الأصفر/السماوي/الأرجواني): يتراوح نطاق الضبط من -٣٠ إلى +٣٠. Magenta Tint، Red/Green/Blue/Yellow/Cyan (درجة الأحمر/الأخضر/الأزرق/الأصفر/السماوي/الأرجواني): يتراوح نطاق الضبط من -٣٠ إلى +٣٠. تكون هذه الميزة مُعطلة في وضع RGB-PC و HDMI-PC.</p>	<p>Colour Manage System (نظام إدارة الألوان)</p>

ضوابط الصوت

• قد تختلف الصورة المعروضة عن التلفزيون لديك.

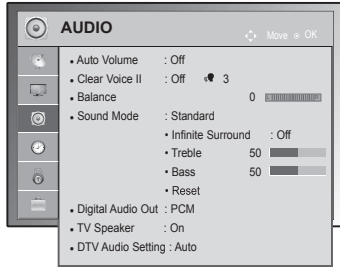

١ اضغط على زر **Home** للوصول إلى القوائم الرئيسية.

٢ اضغط على أزرار التنقل للانتقال إلى **AUDIO (صوت)** ثم اضغط على **OK**.

٣ اضغط على أزرار التنقل للانتقال إلى الضبط أو الخيار الذي تريده ثم اضغط على **OK**.

- للرجوع إلى المستوى السابق، اضغط على **BACK**.

٤ بعد الانتهاء، اضغط على **EXIT**.

فيما يلي وصف لضوابط الصوت المتوفرة.

(حسب الطراز)

الوصف	الضبط
لتنشيط ميزة Auto Volume (مستوى صوت تلقائي) للحفاظ على مستوى الصوت متنسقاً متى قمت بتغيير القنوات. وقد لا يتسق مستوى الصوت بسبب اختلاف ظروف إشارة محطات البث.	Auto Volume (مستوى صوت تلقائي)
لضبط تحسين وضوح الصوت البشري. فيمكن ضبط مستوى الوضوح عند تشغيل هذه الميزة.	Clear Voice II (صوت واضح)
<p>ملاحظة !</p> <ul style="list-style-type: none"> • في حاله تحديد "On" (تشغيل) لميزة Clear Voice II (صوت واضح II)، لن تعمل ميزة Infinite Surround (محيطي عميق). • حدد المستويات من "6-" إلى "6+". 	
لضبط التوازن بين مكبرات الصوت اليسرى واليمنى حسب بيئة الغرفة.	Balance (اتزان)
لتحديد أحد أوضاع الصوت الموجودة أو لتخصيص خيارات كل وضع.	Sound Mode (وضع الصوت)
الوضع	
حدده عندما تريد جودة صوت قياسية.	Standard (قياسي)
حدده عند الاستماع إلى الموسيقى.	Music (موسيقى)
حدده عند مشاهدة الأفلام.	Cinema (سينما)
حدده عند مشاهدة الأحداث الرياضية.	Sport (رياضة)
حدده عند تشغيل الألعاب.	GAME (لعبة)
الخيار	
تعد ميزة Infinite Surround (محيطي عميق) إحدى تقنيات معالجة الصوت الحاصلة على براءة اختراع والمملوكة لشركة LG والتي تعمل على تحمل إمكانات الصوت المحيطي ٥,١ من خلال مكبري صوت أماميين.	Infinite Surround (محيطي عميق)
للتحكم في الأصوات السائدة في الخرج. فعندما ترفع مستوى الصوت الحاد، سيرفع الخرج إلى أعلى نطاق تردد.	Treble (صوت حاد)
للتحكم في الأصوات الهادئة في الخرج. فعندما ترفع مستوى الصوت العميق سيرفع الخرج إلى أعلى نطاق تردد.	Bass (صوت عميق)
لإعادة ضبط وضع الصوت على الضبط الافتراضي.	Reset (إعادة الضبط)

الوصف		الضبط
<p>يمكن استخدام هذه الميزة في وضع DTV (التلفزيون الرقمي) و HDMI و DivX. نتيج لك هذه الوظيفة تحديد Digital Audio Output (خرج الصوت الرقمي) المفضل لديك. عند توفر تنسيق Dolby Digital، يؤدي تحديد Auto (تلقائي) في قائمة Digital Audio Out (خرج الصوت الرقمي) إلى ضبط خرج SPDIF (وهو اختصار لـ Sony Philips Digital InterFace) على Dolby Digital. في حالة تحديد Auto (تلقائي) في قائمة خرج الصوت الرقمي، فلن يتوفر تنسيق Dolby Digital وسيكون خرج SPDIF هو PCM. حتى في حالة ضبط كل من Dolby Digital و Audio language (لغة الصوت) في قناة تقوم ببث صوت Dolby Digital، فلن يتم تشغيل سوى Dolby Digital.</p>		<p>Digital Audio Out (خرج الصوت الرقمي)</p>
Digital Audio output (خرج الصوت الرقمي)	Audio Input (إدخال الصوت)	العنصر
PCM Dolby Digital Dolby Digital Dolby Digital	MPEG Dolby Digital (الدولي الرقمي) Dolby Digital Plus HE-AAC	Auto (تلقائي)
PCM	الكل	PCM
<p>لتشغيل مكبر الصوت الداخلي للتلفزيون عند استخدام نظام Hi-Fi خارجي. ويمكنك استخدام مكبر صوت التلفزيون كجهاز لإخراج الصوت حتى إذا لم يكن هناك دخل فيديو.</p>		<p>TV Speaker (مكبر صوت التلفزيون)</p>
<p>ملاحظة !</p> <ul style="list-style-type: none"> • عند إيقاف تشغيل خيار TV Speaker (مكبر صوت التلفزيون) أثناء تشغيل خاصية المسرح المنزلي Simplink، ينتقل خرج الصوت تلقائيًا إلى وضع مكبر صوت المسرح المنزلي، ولكن عند تشغيل خيار TV Speaker (مكبر صوت التلفزيون)، يعود خرج الصوت إلى مكبر صوت التلفزيون. • تكون بعض القوائم في AUDIO (صوت) مُعطلة عند ضبط TV Speaker (مكبر صوت التلفزيون) على Off (إيقاف تشغيل). 		
<p>عند وجود أنواع صوت مختلفة في إشارة إدخال واحدة، تسمح لك هذه الوظيفة بتحديد نوع الصوت الذي تريده.</p>		<p>DTV Audio Setting (ضبط صوت التلفزيون الرقمي) (في الوضع الرقمي فقط)</p>
<p>للإخراج تلقائيًا بالترتيب HE-AAC > Dolby Digital+ > Dolby Digital > MPEG.</p> <p>يسمح للمستخدمين بتحديد نوع الصوت الذي يريدونه. على سبيل المثال) في حالة تحديد MPEG، يتم دائمًا إخراج MPEG. في حالة عدم دعم MPEG، يتم وضع نوع صوت آخر في هذا الترتيب.</p>		<p>Auto (تلقائي)</p> <p>Dolby، HE-AAC Dolby، +Digital MPEG، Digital</p>
<p>انظر "Audio Language (لغة الصوت)" في الصفحة 78 (انظر ص. 78)</p>		

قد لا تطبق هذه الميزة بحسب ظروف البث في البلد المعني

استقبال إشارة Stereo/Dual (في الوضع التناظري فقط)

عند تحديد برنامج معين، تظهر معلومات الصوت الخاصة بالقناة مع رقم البرنامج واسم القناة.

١ اضغط على **Q. MENU** واضغط على أزرار التنقل للوصول إلى **Audio (صوت) أو Audio Language (لغة الصوت)** واضغط على **.OK**

٢ اضغط على زر التنقل للانتقال إلى خرج الصوت ثم اضغط على **.OK**.

البث	خيارات العرض على الشاشة
Mono (فردى) Stereo (ستيريو) Dual (ثنائي)	MONO (فردى) Stereo (ستيريو) DUAL I · DUAL II · DUAL I + II
NICAM	NICAM

• تحديد صوت **Mono (الفردى)**
في حالة ضعف إشارة الستيريو في استقبال الستيريو، يمكنك التحويل إلى **mono (الفردى)**. وفي وضع استقبال **mono (الفردى)**، يتم تحسين نقاء الصوت.

• تحديد اللغة للبث ثنائي اللغات

في حالة إمكانية استقبال البرنامج بلغتين (اللغة المزوجة)، يمكنك التحويل إلى **DUAL I (ثنائي I)** أو **DUAL II (ثنائي II)** أو **DUAL I+II (ثنائي I+II)**.

DUAL I (ثنائي I)
DUAL II (ثنائي II)
DUAL I+II (ثنائي I+II)
لإرسال لغة البث الأساسية إلى مكبرات الصوت.
لإرسال لغة البث الثانوية إلى مكبرات الصوت.
لإرسال لغة منفصلة إلى كل مكبر صوت.

استقبال إشارة Nicam (في الوضع التناظري فقط)

في حالة توفر جهاز استقبال مع التلفزيون لاستقبال إشارة **NICAM**، يمكن استقبال الصوت الرقمي عالي الجودة لإشارة **NICAM** (وهي اختصار النظام الصوتي الرقمي ذو القنواتين).
يمكن تحديد خرج الصوت وفقاً لنوع البث الذي يتم استقباله.

١ عند استقبال إشارة **NICAM mono (NICAM فردى)**، يمكنك تحديد **NICAM MONO (NICAM فردى) أو FM MONO (فردى)**.

٢ عند استقبال إشارة **NICAM stereo (NICAM ستيريو)**، يمكنك تحديد **NICAM STEREO (NICAM ستيريو) أو FM MONO (فردى)**.
إذا كانت إشارة الستيريو ضعيفة، قم بالتبديل إلى **FM MONO (فردى)**.

٣ عند استقبال إشارة **NICAM dual (NICAM ثنائي)**، يمكنك تحديد **NICAM DUAL I (ثنائي I) أو NICAM DUAL II (ثنائي II) أو NICAM DUAL I+II (ثنائي I+II) أو FM MONO (فردى)**.

تحديد خرج صوت مكبر الصوت

في وضع **AV** و **Component** (مكون) و **RGB** و **HDMI** يمكنك تحديد خرج الصوت بالنسبة لكل من مكبر الصوت الأيسر ومكبر الصوت الأيمن.
حدّد خرج الصوت.

L+R: يتم إرسال إشارة الصوت الصادرة من منفذ إدخال الصوت الأيسر **L** إلى مكبر الصوت الأيسر بينما يتم إرسال إشارة الصوت الصادرة من منفذ إدخال الصوت الأيمن **R** إلى مكبر الصوت الأيمن.

L+L: يتم إرسال إشارة الصوت الصادرة من منفذ إدخال الصوت الأيسر **L** إلى مكبر الصوت الأيسر ومكبر الصوت الأيمن.
R+R: يتم إرسال إشارة الصوت الصادرة من منفذ إدخال الصوت الأيمن **R** إلى مكبر الصوت الأيسر ومكبر الصوت الأيمن.

ضوابط الوقت

قد تختلف الصورة المعروضة عن التلفزيون لديك.

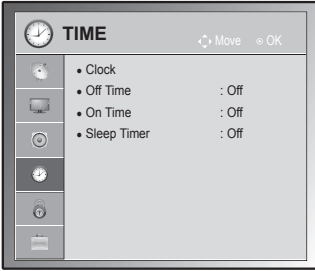

١ اضغط على زر **Home** للوصول إلى القوائم الرئيسية.

٢ على أزرار التنقل للانتقال إلى **TIME (الوقت)** ثم اضغط على **OK**.

٣ اضغط على أزرار التنقل للانتقال إلى الضبط أو الخيار الذي تريده ثم اضغط على **OK**.
- للرجوع إلى المستوى السابق، اضغط على **BACK**.

٤ بعد الانتهاء، اضغط على **EXIT**.

فيما يلي وصف لضوابط الوقت المتوفرة

الوصف	الضبط
<p>لضبط الوقت والتاريخ ومنطقة التوقيت وميزة التوقيت الصيفي. وسيتم ضبط الوقت تلقائيًا وفقًا لإشارة القناة الرقمية التي تشتمل على معلومات الوقت التي توفرها محطة البث. وإذا لم يتم ذلك، فاضبط الوقت والتاريخ يدويًا.</p> <p>خيار Time Zone (منطقة التوقيت) لا يتوفر إلا في أستراليا واندونيسيا وإسرائيل.</p>	<p>Clock (الساعة)</p>
<p>ملاحظة !</p> <ul style="list-style-type: none"> > أستراليا فقط < عند تحديد مدينة لـ Time Zone (منطقة التوقيت)، يتم ضبط وقت التلفزيون من خلال معلومات فرق التوقيت وفقًا لإعداد Time Zone (منطقة التوقيت) وتوقيت جرينتش (GMT) الذي يتم استقباله مع إشارة البث، ويتم ضبط الوقت تلقائيًا من خلال إحدى الإشارات الرقمية. > إندونيسيا وإسرائيل فقط < يتم ضبط توقيت جرينتش (GMT) الذي يتم استقباله مع إشارة البث والوقت، تلقائيًا بواسطة إشارة رقمية. إذا تم تغيير اسم المدينة في Time Zone (منطقة التوقيت) بحسب فرق التوقيت، فيمكنك تغيير الوقت بحوالي ساعة واحدة. يمكن تغيير قائمة Time Zone (منطقة التوقيت) إلى الوضع Auto (تلقائي). 	
<p>لضبط وقت لتشغيل أو إيقاف تشغيل التلفزيون تلقائيًا. ولاستخدام هذه الوظيفة، ينبغي ضبط الوقت والتاريخ الحاليين أولاً.</p>	<p>Off Time/On Time (وقت الإيقاف / وقت التشغيل)</p>
<p>ملاحظة !</p> <ul style="list-style-type: none"> إذا لم يتم الضغط على أي زر لمدة ساعتين بعد تشغيل التلفزيون بواسطة ميزة On Time (وقت التشغيل)، فسينتقل التلفزيون تلقائيًا إلى وضع Standby (الاستعداد). (باستثناء الطراز 22/26/32LK335C-TB و 32/37/42/47/55LV355C-TA و 32/37/42/47LK455C-TA) إذا تم ضبط كل من ميزة Off time (وقت الإيقاف) وميزة On time (وقت التشغيل) على نفس التوقيت، فستحل ميزة وقت إيقاف التشغيل محل ميزة وقت التشغيل. 	
<p>لضبط المدة الزمنية حتى يتم إيقاف تشغيل التلفزيون. وعندما تقوم بإيقاف تشغيل التلفزيون وتشغيله مرة أخرى، سيتم ضبط ميزة Sleep timer (موقت النوم) على إيقاف التشغيل.</p>	<p>Sleep Timer (موقت النوم)</p>

ضوابط قائمة LOCK (قفل)

• قد تختلف الصورة المعروضة عن التلفزيون لديك.

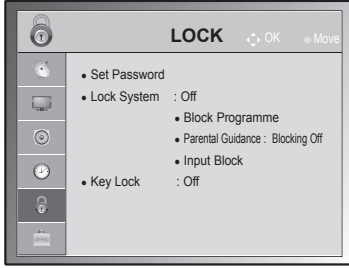

١ اضغط على زر **Home** للوصول إلى القوائم الرئيسية.

٢ اضغط على أزرار التنقل للانتقال إلى **LOCK (قفل)** ثم اضغط على **OK**.

٣ اضغط على أزرار التنقل للانتقال إلى الضبط أو الخيار الذي تريده ثم اضغط على **OK**.
- للرجوع إلى المستوى السابق، اضغط على **BACK**.

٤ بعد الانتهاء، اضغط على **EXIT**.

فيما يلي وصف لضوابط القفل المتوفرة.

الوصف	الضبط
لتنشيط أو إيقاف تنشيط نظام القفل.	Lock System (قفل النظام)
لتغيير كلمة المرور المكونة من ٤ أرقام. رمز PIN (رقم التعريف الشخصي) الافتراضي هو "٠٠٠٠". في حالة نسيان كلمة المرور، أدخل "٠"، "١"، "٢"، "٣"، "٤" على وحدة التحكم عن بُعد.	Set Password (تعيين كلمة مرور)
لحظر البرامج التي تتضمن محتويات غير مناسبة للأطفال بالضغط على الزر الأخضر. ويظهر رمز القفل أمام البرامج المحظورة. ويمكن تحديد البرامج لكن ستفرغ الشاشة من أي عرض وسيتم كتم الصوت. ولمشاهدة قناة محظورة، أدخل كلمة المرور. يمكن استخدام هذه الوظيفة عند ضبط Lock System (نظام القفل) على "On (تشغيل)" .	Block Programme (منع البرنامج)
تعمل هذه الوظيفة وفقاً لمعلومات يتم تلقيها من محطة البث. ولذلك، إذا كانت الإشارة تتضمن معلومات غير صحيحة، فلن تعمل هذه الوظيفة. يلزم إدخال كلمة مرور للدخول إلى هذه القائمة. تمت برمجة هذا الجهاز لتذكر الخيار الأخير الذي تم ضبطه حتى إن قمت بإيقاف تشغيل الجهاز. وتستخدم هذه الوظيفة لمنع الأطفال من مشاهدة بعض برامج التلفزيون المخصصة للبالغين وفقاً لحد التصنيفات المضبوط. أدخل كلمة مرور لمشاهدة البرامج المحظورة. يختلف التصنيف بحسب البلد.	Parental Guidance (توجيه أبوي) (في الوضع الرقمي فقط)
لحظر مصادر الإدخال. يمكن استخدام هذه الوظيفة عند ضبط Lock System (نظام القفل) على "On (تشغيل)" .	Input Block (منع الإدخال)
لقفل أو إلغاء قفل أزرار التلفزيون.	Key Lock (قفل المفاتيح)

• قد تختلف الصورة المعروضة عن التلفزيون لديك.



ضوابط القائمة OPTION (خيارات)

- ١ اضغط على زر **Home** للوصول إلى القوائم الرئيسية.
- ٢ اضغط على أزرار التنقل للانتقال إلى **OPTION (خيارات)** واضغط على **OK**.
- ٣ اضغط على أزرار التنقل للانتقال إلى الضبط أو الخيار الذي تريده ثم اضغط على **OK**.
- للرجوع إلى المستوى السابق، اضغط على **BACK**.
- ٤ بعد الانتهاء، اضغط على **EXIT**.

فيما يلي وصف للضوابط العامة المتوفرة:

(حسب الطراز)

الوصف	الضبط																
لتحديد لغة شاشة العرض أو الصوت.	Language (اللغة)																
لتحديد اللغة المطلوبة. (باستثناء أستراليا ونيوزيلندا وسنغافورة وجنوب إفريقيا).	Menu Language (لغة القائمة)																
تسمح وظيفة Audio (صوت) باختيار اللغة المفضلة. في حالة عدم بث البيانات الصوتية بلغة معينة، يتم تشغيل الصوت باللغة الافتراضية.	Audio Language (لغة الصوت) Digital (في الوضع الرقمي فقط)																
المعلومات الظاهرة على الشاشة للغة الصوت																	
<table border="1"> <thead> <tr> <th>الحالة</th> <th>العرض</th> </tr> </thead> <tbody> <tr> <td>غير متوفر</td> <td>N/A</td> </tr> <tr> <td>صوت MPEG</td> <td>MPEG</td> </tr> <tr> <td>صوت Dolby Digital</td> <td>D</td> </tr> <tr> <td>الصوت الخاص بـ "ضعاف البصر"</td> <td></td> </tr> <tr> <td>الصوت الخاص بـ "ضعاف السمع"</td> <td>ABC</td> </tr> <tr> <td>صوت Dolby Digital Plus</td> <td>D+</td> </tr> <tr> <td>صوت HE-AAC</td> <td>HE-AAC</td> </tr> </tbody> </table>	الحالة	العرض	غير متوفر	N/A	صوت MPEG	MPEG	صوت Dolby Digital	D	الصوت الخاص بـ "ضعاف البصر"		الصوت الخاص بـ "ضعاف السمع"	ABC	صوت Dolby Digital Plus	D+	صوت HE-AAC	HE-AAC	
الحالة	العرض																
غير متوفر	N/A																
صوت MPEG	MPEG																
صوت Dolby Digital	D																
الصوت الخاص بـ "ضعاف البصر"																	
الصوت الخاص بـ "ضعاف السمع"	ABC																
صوت Dolby Digital Plus	D+																
صوت HE-AAC	HE-AAC																
استخدم وظيفة Subtitle (الترجمة) عند بث لغتين أو أكثر للترجمة. في حالة عدم بث بيانات الترجمة بلغة معينة، يتم عرض الترجمة باللغة الافتراضية.	Subtitle Language (لغة الترجمة) Digital (في الوضع الرقمي فقط)																
المعلومات الظاهرة على الشاشة للغة الترجمة																	
<table border="1"> <thead> <tr> <th>الحالة</th> <th>العرض</th> </tr> </thead> <tbody> <tr> <td>غير متوفر</td> <td>N/A</td> </tr> <tr> <td>ترجمة نصوص المعلومات</td> <td>TEXT</td> </tr> <tr> <td>ترجمة لـ "ضعاف السمع"</td> <td>ABC</td> </tr> </tbody> </table>	الحالة	العرض	غير متوفر	N/A	ترجمة نصوص المعلومات	TEXT	ترجمة لـ "ضعاف السمع"	ABC									
الحالة	العرض																
غير متوفر	N/A																
ترجمة نصوص المعلومات	TEXT																
ترجمة لـ "ضعاف السمع"	ABC																
في الوضع Digital (الرقمي) ، استخدم وظيفة Text Language (لغة النص) عند بث لغتين أو أكثر للنص. وفي حالة عدم بث بيانات نصوص المعلومات بلغة معينة، يتم عرض لغة النص الافتراضية. في حالة تحديد بلد محلي غير صحيح، قد لا تظهر نصوص المعلومات بشكل صحيح على الشاشة وقد تحدث بعض المشاكل أثناء عمل نصوص المعلومات.	Text Language (لغة النص) Digital (في الوضع الرقمي فقط)																
	ملاحظة !																
<ul style="list-style-type: none"> • في حالة عدم دعم اللغات التي قمت باختيارها كاللغات الأساسية لـ Audio Language (لغة الصوت) و Subtitle Language (لغة الترجمة) و Text Language (لغة النص)، يمكنك تحديد اللغة في الفئة الثانوية (نيوزيلندا فقط). • يمكن عرض الصوت/الترجمات بطريقة أبسط مع بث يتألف من ١ إلى ٣ أحرف بواسطة مزود الخدمة. • عند تحديد الصوت التكميلي (الصوت الخاص بـ "ضعاف البصر/السمع")، قد يخرج التلفزيون جزءاً من الصوت الأساسي. 																	

الوصف	الضبط
لتحديد البلد المطلوب.	Country (البلد) فقط في أستراليا ونيوزيلندا
هذه الوظيفة خاصة بالمكفوفين وتوفر شرحاً سمعياً بصف الوضع الحالي في برنامج تلفزيوني بالإضافة إلى الصوت الأساسي. - يمكن فقط استخدام ميزة Hard of Hearing (ضعف السمع) ببعض محطات التلفزيون في نيوزيلندا.	Hard of Hearing (ضعف السمع) () (في الوضع الرقمي) فقط
اضبط ضوء مؤشر التشغيل/وضع الاستعداد الموجود على الجانب الأمامي للتلفزيون. إذا حددت الوضع ثلاثي الأبعاد، فإن مؤشر الطاقة يُطفأ بشكل تلقائي.	Power indicator (مؤشر الطاقة) (تلفزيون LCD / LED فقط) LCD فقط
الخيار	
لتشغيل أو إيقاف تشغيل المؤشر الضوئي في وضع Standby (الاستعداد).	Standby Light (إضاءة وضع الاستعداد)
لإضاءة أو إطفاء المؤشر الضوئي عند تشغيل الطاقة.	Power Light (إضاءة التشغيل)
إن الصورة المتوقفة أو الثابتة المعروضة على الشاشة لمدة طويلة ينتج عنها استمرار ظهور صورة طيفية حتى بعد تغيير الصورة. تجنب ترك صورة ثابتة معروضة على الشاشة لمدة طويلة.	ISM Method (طريقة ISM) (تلفزيون البلازما فقط)
الخيار	
قد يساعد Orbiter (منع الظلال) في منع ظهور الصور الطيفية. ولكن من الأفضل عدم السماح باستمرار ظهور أي صورة ثابتة على الشاشة. لتجنب استمرار ظهور الصورة على الشاشة، ستتحرك الشاشة كل دقيقتين.	Orbiter (منع الظلال)
يتم بالتناوب عرض الصندوق الملون مع تحرك الشاشة قليلاً ونمط اللون الأبيض. من الصعب الإحساس بوجود خيال الصورة عند إزالة خيال الصورة المؤقتة وتشغيل نمط اللون.	Colour Wash (تنظيف الألوان)
يقوم خيار White wash (تنظيف أبيض) بإزالة الصور الثابتة من الشاشة. ملاحظة: قد يستحيل إزالة صورة ثابتة تم تركها لفترة دائمة بشكل زائد باستخدام الخيار White wash (تنظيف أبيض).	White Wash (تنظيف أبيض)
تتيح هذه الوظيفة للمستخدمين الاختيار بين MHEG (نصوص المعلومات الرقمية) و Teletext (نصوص المعلومات) إذا تواجدا في الوقت نفسه.	Data Service (خدمة البيانات) (تتوفر هذه القائمة في جنوب إفريقيا وماليزيا فقط).
تقوم هذه الوظيفة بتهيئة جميع الضوابط.	Factory Reset (إعادة ضبط المصنع)
ملاحظة !	
• في "On" Lock System "نظام القفل" "تشغيل"، إذا نسيت كلمة المرور، فاضغط على '٠'، '٣'، '٢'، '٥' على وحدة التحكم عن بُعد.	
لإضافة معرف للأجهزة المتصلة	Set ID (معرف الجهاز)
الاختيار الافتراضي هو "Home Use" (الاستخدام المنزلي). نوصي بضبط التلفزيون على وضع "Home Use" (الاستخدام المنزلي) للحصول على أفضل صورة في بيئتك المنزلية.	Mode Setting (ضبط الوضع)
الخيار	
حدده للبيئة المنزلية.	Home Use (الاستخدام المنزلي)
حدده لبيئة البيع بالتجزئة.	Store Demo (العرض التوضيحي للمتجر)
لعرض الميزات الخاصة بالتلفزيون. ويمكنك إلغاء وضع العرض التوضيحي بالضغط على أي زر إلا أزرار مستوى الصوت وكنم الصوت.	Demo Mode (وضع العرض التوضيحي)
ملاحظة !	
• لا يمكن استخدام Demo Mode (وضع العرض التوضيحي) في وضع Home Use (الاستخدام المنزلي).	
• في وضع Store Demo (العرض التوضيحي للمتجر)، يتم ضبط Demo Mode (وضع العرض التوضيحي) تلقائياً على On (تشغيل).	
• بمجرد ضبط Demo Mode (وضع العرض التوضيحي) على Off (إيقاف تشغيل) في Store Demo (العرض التوضيحي للمتجر)، فإن Demo Mode (وضع العرض التوضيحي) لا يعمل ويتم إعادة ضبط الشاشة فقط.	
• تتم إعادة ضبط الشاشة تلقائياً بعد مرور 5 دقائق في Demo Mode (وضع العرض التوضيحي).	

إجراء التوصيلات

قم بتوصيل الأجهزة الخارجية المتنوعة بالتلفزيون وبدّل بين أوضاع الإدخال لتحديد جهاز خارجي. ولمزيد من المعلومات عن توصيل الأجهزة الخارجية، يرجى الرجوع إلى الدليل المرفق بكل جهاز.

الأجهزة الخارجية المتوفرة هي: أجهزة الاستقبال عالية الدقة ومشغلات أقراص DVD وأجهزة الفيديو وأنظمة الصوت وأجهزة تخزين USB والكمبيوتر وأجهزة الألعاب وأجهزة خارجية أخرى.

ملاحظة



- قد يختلف توصيل الجهاز الخارجي من طراز إلى آخر.
- ينبغي توصيل الأجهزة الخارجية بالتلفزيون بغض النظر عن ترتيب منافذ التلفزيون.

نظرة عامة على التوصيل

توصيل أجهزة خارجية متنوعة بمنافذ اللوحة الخلفية للتلفزيون.

- ١ حدد الجهاز الخارجي الذي تريد توصيله بالتلفزيون كما هو موضح في الشكل التوضيحي التالي.
- ٢ تحقق من نوع توصيل الجهاز الخارجي.
- ٣ انتقل إلى الصورة المناسبة وتحقق من تفاصيل التوصيل.

(حسب الطراز)

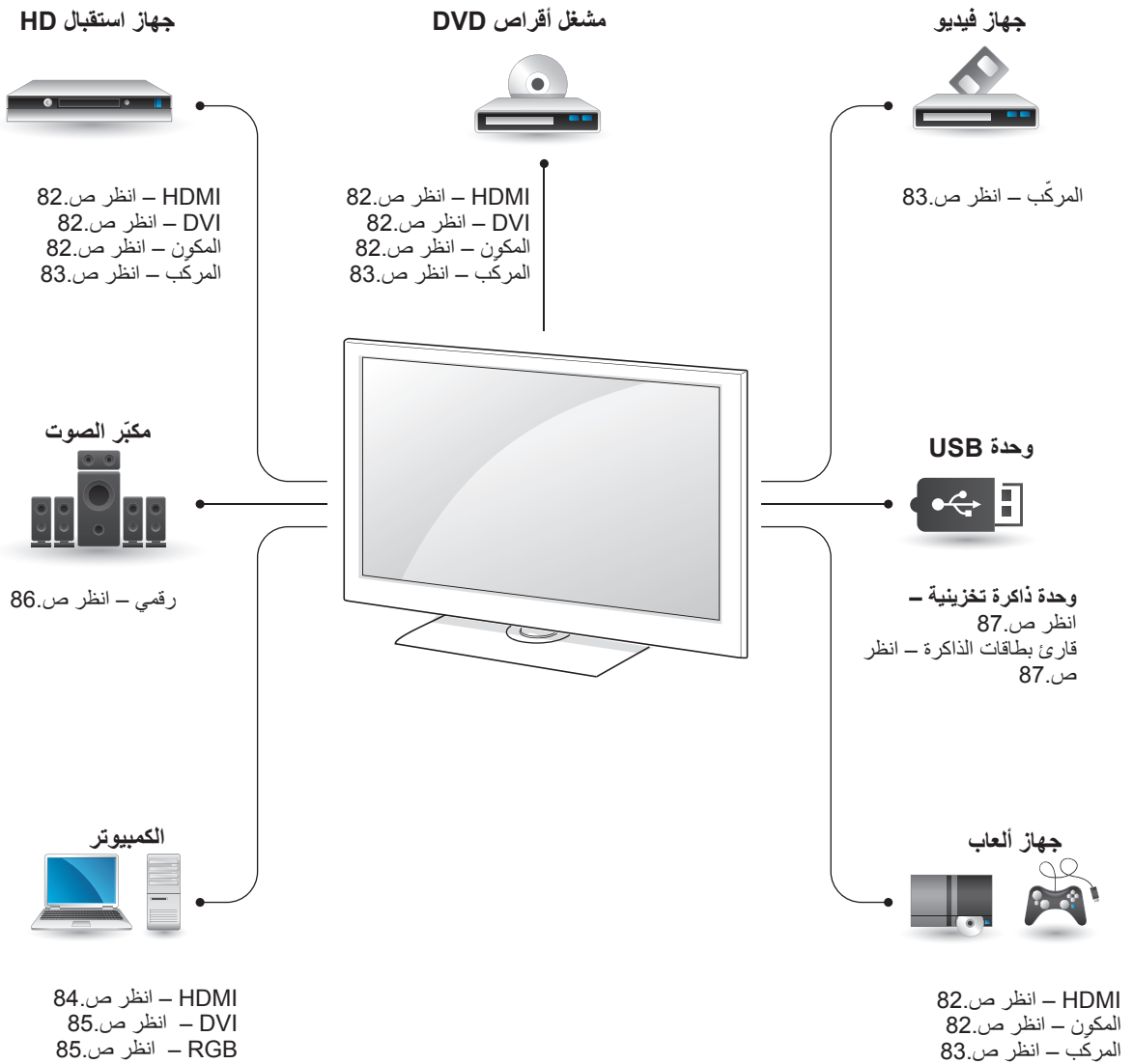

ملاحظة



- عند توصيل جهاز ألعاب بالتلفزيون، استخدم الكبل الملحق بجهاز الألعاب.
- راجع دليل الجهاز الخارجي للحصول على تعليمات التشغيل.

وصلة تحويل إشارة DVI إلى HDMI

ترسل إشارة الفيديو الرقمية من جهاز خارجي إلى التلفزيون. قم بتوصيل الجهاز الخارجي بالتلفزيون باستخدام كبل HDMI كما هو موضح في الشكل التوضيحي التالي. لإرسال إشارة الصوت، قم بتوصيل كبل صوت.

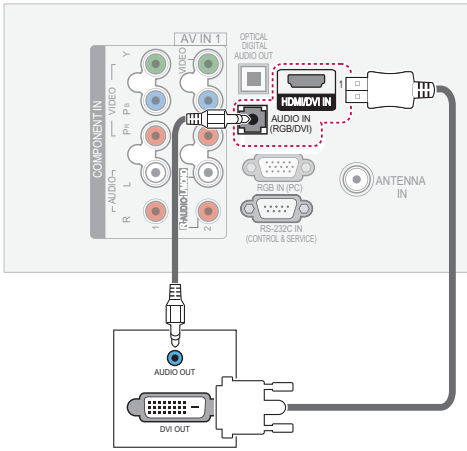

وصلة المكون (Component)

ترسل إشارات الفيديو والصوت الرقمية من جهاز خارجي إلى التلفزيون. قم بتوصيل الجهاز الخارجي بالتلفزيون باستخدام كبل المكون كما هو موضح في الشكل التوضيحي التالي.

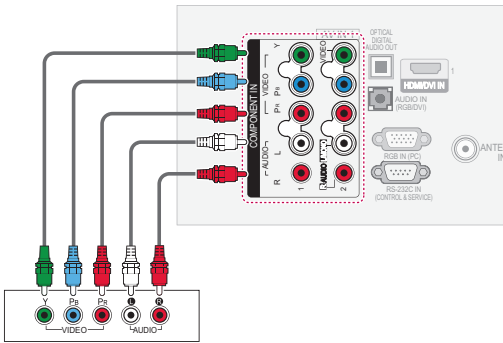

- يستخدم هذا القسم الذي يتناول إجراء التوصيلات رسوماً تخطيطية للطرازات **50/60PV25 بشكل أساسي.
- قد تختلف الصورة المعروضة عن التلفزيون لديك.

التوصيل بجهاز استقبال عالي الدقة أو مشغل أقراص DVD أو جهاز فيديو

قم بتوصيل جهاز استقبال عالي الدقة أو مشغل أقراص DVD أو جهاز فيديو بالتلفزيون وحدد وضع الإدخال المناسب.

وصلة HDMI

ترسل إشارات الفيديو والصوت الرقمية من جهاز خارجي إلى التلفزيون. قم بتوصيل الجهاز الخارجي بالتلفزيون باستخدام كبل HDMI كما هو موضح في الشكل التوضيحي التالي.

ملاحظة

- يمكن لجهاز التلفزيون استقبال إشارات الفيديو والصوت بالتزامن عند استخدام كبل HDMI.
- إذا كان مشغل أقراص DVD لا يدعم Auto HDMI (HDMI التلقائي)، فيجب ضبط درجة دقة الخرج بشكل مناسب.
- تأكد من أن كبل HDMI من نوع HDMI عالي السرعة. إذا لم تكن كبلات HDMI من نوع HDMI عالية السرعة، فقد يؤدي ذلك إلى عدم ظهور أي صورة على الشاشة أو إلى ظهور صورة وامضة. يرجى استخدام كبل HDMI عالي السرعة.

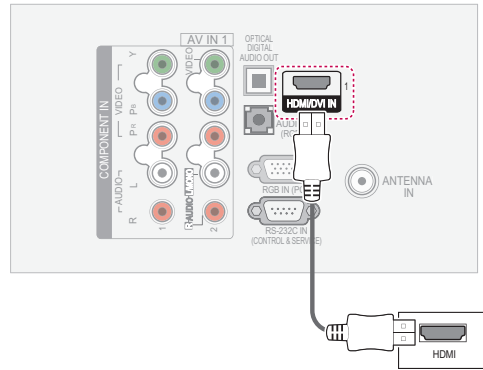

وصلة الفيديو المركب (Composite)

ترسل إشارات الفيديو والصوت الرقمية من جهاز خارجي إلى التلفزيون. قم بتوصيل الجهاز الخارجي بالتلفزيون باستخدام كبل الفيديو المركب كما هو موضح في الشكل التوضيحي التالية.

(حسب الطراز)

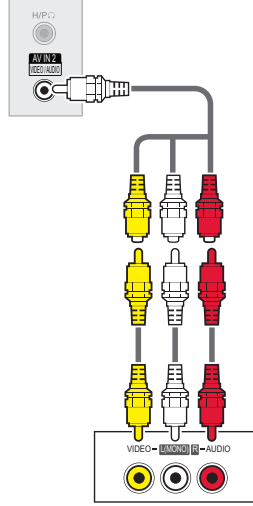

أو

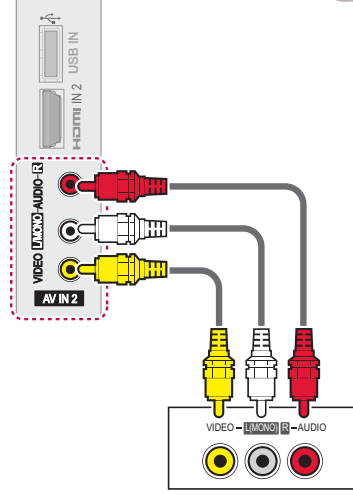

أو

تلفزيون البلازما فقط

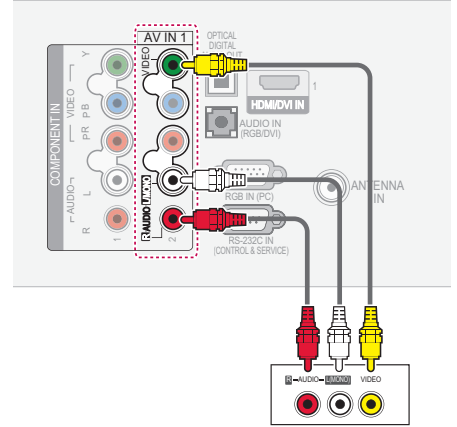
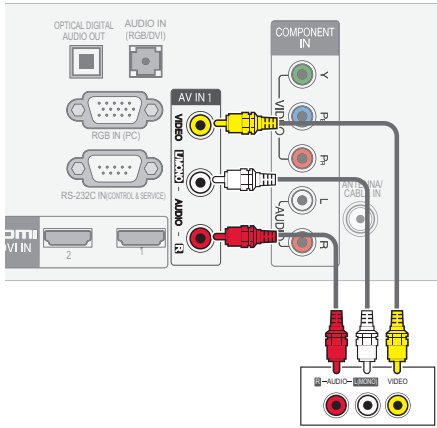

ملاحظة



- إذا كان لديك جهاز VCR فردياً، قم بتوصيل كبل الصوت من جهاز VCR إلى مقبس AUDIO L/MONO (الصوت الليسار/فردى) على جهاز التلفزيون.

وصلة HDMI

ترسل إشارات الفيديو والصوت الرقمية من الكمبيوتر إلى التلفزيون. قم بتوصيل الكمبيوتر بالتلفزيون باستخدام كبل HDMI كما هو موضح في الصور التالية.

التوصيل بكمبيوتر

ملاحظة



- يوصى باستخدام التلفزيون باستخدام وصلة HDMI للحصول على أفضل جودة للصورة.

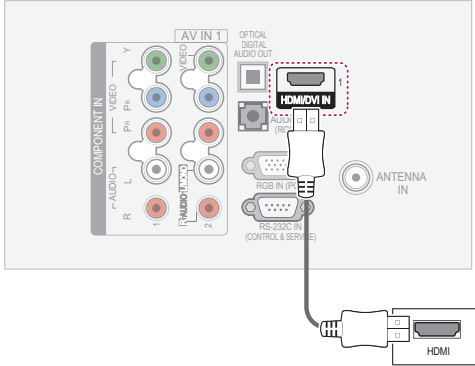

وصلة RGB

ترسل إشارة الفيديو التناظرية من الكمبيوتر إلى التلفزيون. قم بتوصيل الكمبيوتر بالتلفزيون باستخدام كبل الإشارة من نوع D-sub ذي ١٥ سنًا كما هو موضح في الأشكال التوضيحية التالية. لإرسال إشارة الصوت، قم بتوصيل كبل صوت.

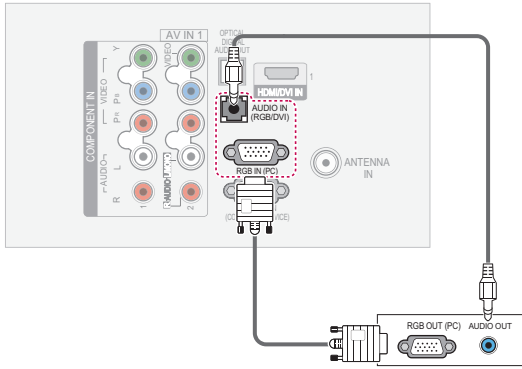

وصلة تحويل إشارة DVI إلى HDMI

ترسل إشارة الفيديو الرقمية من الكمبيوتر إلى التلفزيون. قم بتوصيل الكمبيوتر بالتلفزيون باستخدام كبل DVI-HDMI كما هو موضح في الشكل التوضيحي التالي. لإرسال إشارة الصوت، قم بتوصيل كبل صوت.

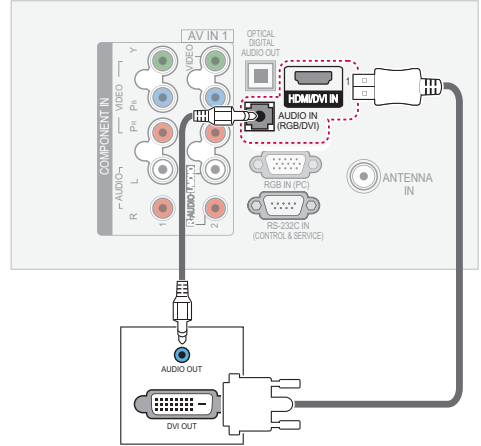

التوصيل بنظام صوت

استخدم نظام صوت خارجي بدلاً من مكبر الصوت الداخلي.

ملاحظة

إذا كنت تستخدم جهاز صوت خارجي بدلاً من مكبر الصوت الداخلي، فاضبط ميزة مكبر صوت التلفزيون على إيقاف التشغيل انظر ص.74.

توصيل الصوت الرقمي البصري

يرسل إشارة الصوت الرقمي من التلفزيون إلى جهاز خارجي. قم بتوصيل الجهاز الخارجي بالتلفزيون باستخدام كبل صوت بصري كما هو موضح في الشكل التوضيحي التالي.

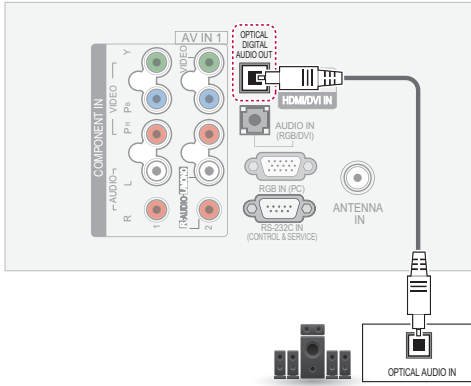

ملاحظة

لا تنتظر إلى منفذ الإخراج البصري. فالنظر إلى شعاع الليزر قد يضر حاسة البصر.

ملاحظة

• تجنّب إبقاء صورة ثابتة على شاشة الجهاز لفترات زمنية طويلة. فقد تظهر الصورة الثابتة بشكل دائم على الشاشة؛ استخدم شاشة توقف عند الإمكان.

• قد يحدث تشويش مرتبط بدرجة الدقة أو النموذج العمودي أو التباين أو السطوح في وضع الكمبيوتر. قم بتغيير وضع الكمبيوتر إلى درجة دقة أخرى أو قم بتغيير معدل التحديث إلى معدل آخر أو قم بضبط درجة السطوح والتباين بالقائمة حتى تصبح الصورة واضحة. إذا تعذّر تغيير معدل تحديث بطاقة رسومات الكمبيوتر، فقم بتغيير بطاقة رسومات الكمبيوتر أو استشارة الجهة المصنعة حول بطاقة رسومات الكمبيوتر.

• إن الشكل الموجي لإدخال المزامنة الخاص بالترددات الأفقية والعمودية يعتبر منفصلاً.

• نوصي باستخدام ١٩٢٠×١٠٨٠، ٦٠ هرتز (باستثناء الطرازات 42/50PT25**،

42/50PW45**، 42/50PW35**،

22/26/32LK33**، 42/50PT35**،

26/32LV30**، 19/22/26/32LV25**، و

768×1360

٦٠ هرتز (الطرازات 22/26/32LK33**، 19/22/26/32LV25**،

26/32LV30**، فقط 768×1024، ٦٠ هرتز

(الطرازات 42/50PT25**،

42/50PW45**، 42/50PW35**،

42/50PT35**، حيث يوفر هذا أفضل جودة للصورة.

• قم بتوصيل كبل الإشارة من منفذ إخراج الشاشة لجهاز الكمبيوتر بمنفذ RGB (الكمبيوتر) لجهاز التلفزيون، أو كبل الإشارة من منفذ إخراج HDMI لجهاز الكمبيوتر بمنفذ HDMI IN (أو HDMI/DVI IN) على جهاز التلفزيون.

• قم بتوصيل كبل الصوت من جهاز الكمبيوتر بمدخل الصوت على جهاز التلفزيون. (كبلات الصوت غير مضمنة مع التلفزيون).

• في حالة استخدام بطاقة صوت، اضبط صوت الكمبيوتر بحسب الحاجة.

• إذا كانت بطاقة رسومات الكمبيوتر لا تخرج إشارة

RGB التناظرية والرقمية بشكل مترام، فقم بتوصيل

واحد فقط من RGB أو HDMI IN (أو HDMI/DVI

IN) لعرض إخراج الكمبيوتر على التلفزيون.

• قد لا يعمل وضع DOS استناداً إلى بطاقة الفيديو وذلك

في حالة استخدام كبل تحويل إشارة HDMI إلى DVI.

• إذا كنت تستخدم كبل RGB-PC طويلاً جداً، فقد يحدث

ذلك تشويشاً على الشاشة. ننصح باستخدام كبل أقصر من

٥ أمتار. فهذا يوفر صورة بأفضل جودة.

وصلة Speaker output

- لا تتوفر هذه الميزة في كل الطرازات.

(الطراز 32/37/42/47LK455C فقط)

استخدم نظام صوت خارجي بدلاً من مكبر الصوت الداخلي.

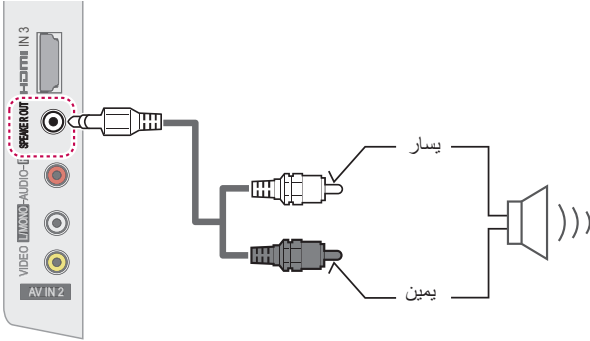

توصيل سماعة الرأس

- لا تتوفر هذه الميزة في كل الطرازات.

(باستثناء تلفزيون البلازما)

(باستثناء الطراز 32/42LV34** و 26/32LV30** و 32/42LV33** و 32/37/42/47LK455C)

يرسل إشارة سماعة الرأس من التلفزيون إلى جهاز خارجي. قم بتوصيل الجهاز الخارجي والتلفزيون بسماعة الرأس كما هو موضح في الشكل التوضيحي التالي.

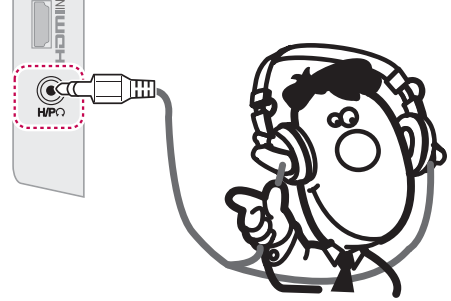

ملاحظة

- تكون خيارات قائمة AUDIO مُعطلة عند توصيل سماعة الرأس.
- عند تغيير AV MODE (وضع الصوت والصورة) أثناء توصيل سماعات الرأس، ينطبق التغيير على الفيديو وليس الصوت.
- لا يتوفر إخراج الصوت الرقمي البصري Optical Digital Audio Out عند توصيل سماعة الرأس.
- مقاومة سماعة الرأس: ١٦ أوم
- أقصى إخراج صوت لسماعة الرأس: ١٠ إلى ١٥ مللي واط
- حجم مقبس سماعة الرأس: 0.35 سم

التوصيل بوحدة USB

قم بتوصيل جهاز تخزين USB مثل ذاكرة فلاش USB أو قرص ثابت خارجي أو قارئ بطاقات ذاكرة USB بالتلفزيون وقم بالوصول إلى قائمة My media (وسائطي) لاستخدام ملفات وسائط متعددة مختلفة. راجع "توصيل وحدات USB التخزينية" في الصفحة 55 ص. 55 وراجع "استعراض الملفات" في الصفحة 56 انظر ص. 56.

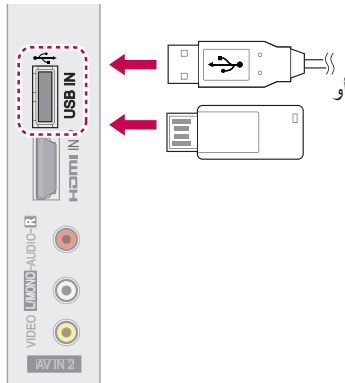

توصيل SIMPLINK

الوصف	الرقم
لعرض قناة التلفزيون المعروضة سابقاً.	①
لتشغيل الأقراص. عند توفر عدة أقراص، يظهر عنوان القرص في أسفل الشاشة.	②
للتحكم في جهاز الفيديو المتصل.	③
تشغيل تسجيلات محرك الأقراص الصلبة: للتحكم في التسجيلات المخزنة في محرك الأقراص الصلبة.	④
إخراج الصوت إلى مكبر صوت المسرح المنزلي أو إخراج الصوت إلى التلفزيون: لتغيير خرج الصوت بين مكبر صوت المسرح المنزلي ومكبر صوت التلفزيون.	⑤

استخدم جهاز التحكم في التلفزيون عن بُعد لتشغيل والتحكم في جهاز AV المتصل بكبل HDMI من خلال وظيفة HDMI-CEC. ويعمل التلفزيون فقط مع الأجهزة التي تدعم وظيفة HDMI-CEC.

قم بتوصيل أحد طرفي الكبل HDMI بطرف إدخال HDMI/DVI أو HDMI في الجزء الخلفي من التلفزيون والطرف الآخر بجهاز SIMPLINK.

- تظهر علامة اختيار أمام الجهاز المحدد.
- تظهر الأجهزة المتوفرة بلون فاتح.
- تظهر الأجهزة غير المتوفرة باللون الرمادي.

ملاحظة



- إذا لم يكن الجهاز المتصل يدعم وظيفة HDMI-CEC، فلن تتوفر ميزة SIMPLINK.
- لتشغيل SIMPLINK، يجب استخدام كبل HDMI عالي السرعة مع وظيفة CEC* (CEC*: التحكم بالأجهزة الإلكترونية الخاصة بالعملاء).

٣ التحكم في جهاز AV.

- **Direct Play (التشغيل المباشر):** بعد توصيل أجهزة AV بجهاز التلفزيون، يمكنك التحكم بالأجهزة وتشغيل الوسائط مباشرةً من دون ضوابط إضافية.
- **Select AV device (تحديد جهاز الصوت والصورة):** يتيح لك تحديد أحد أجهزة AV المتصلة بالتلفزيون وتشغيله.
- **Disc playback (تشغيل الأقراص):** تحكم في أجهزة AV المتصلة بالضغط على أزرار التنقل، الأزرار OK و ◀ و ▶ و ⏪ و ⏩.
- **Power off all devices (إيقاف تشغيل كل الأجهزة):** عندما تقوم بإيقاف تشغيل التلفزيون، يتم إيقاف تشغيل كل الأجهزة المتصلة.
- **Switch audio-out (تبديل إخراج الصوت):** يوفر لك طريقة سهلة لتبديل إخراج الصوت.
- **Sync Power on (تشغيل المزامنة):** عندما يبدأ طرف HDMI للجهاز المزود بوظيفة SIMPLINK بالتشغيل، يقوم جهاز التلفزيون بالتبديل تلقائياً إلى وضع التشغيل.

تنشيط ميزة SIMPLINK

- 1 اضغط على SIMPINK للوصول إلى قوائم SIMPLINK.
- 2 اضغط على أزرار التنقل للانتقال إلى On (تشغيل).
- 3 اضغط على أزرار التنقل للانتقال إلى أحد الأجهزة ثم اضغط على OK.

• قد تختلف الصورة المعروضة عن التلفزيون لديك.

ملاحظة



- في حالة تغيير مصدر الإدخال بالضغط على المفتاح C، فستتوقف الوظيفة الجارية لجهاز SIMPLINK.
- عند تحديد جهاز يتضمن ميزة المسرح المنزلي، فسيتحول إخراج الصوت تلقائياً إلى مكبر صوت المسرح المنزلي ويتوقف تشغيل مكبر صوت التلفزيون.
- إذا لم يتم نظام مسرح منزلي SIMPLINK المتصل بتشغيل الصوت من التلفزيون، فقم بتوصيل طرف DIGITAL AUDIO OUT في الجزء الخلفي من التلفزيون بطرف DIGITAL AUDIO IN في الجزء الخلفي من جهاز SIMPLINK باستخدام كبل بصري.



نصوص المعلومات

- لا تتوفر هذه الميزة في جميع البلدان.

SIMPLE Text (النص البسيط)

تحديد الصفحات

- 1 أدخل رقم الصفحة المطلوبة المكون من ثلاثة أرقام وذلك باستخدام أزرار الأرقام. إذا قمت بالضغط على رقم خاطئ أثناء التحديد، فينبغي إكمال الرقم المكون من ثلاثة أرقام ثم إعادة إدخال رقم الصفحة الصحيح.
- 2 يمكن استخدام الزر **P ^ v** لتحديد الصفحة السابقة أو التالية.

نصوص المعلومات هي عبارة عن بث مجاني للخدمات التي تقدمها معظم قنوات التلفزيون حيث تعرض أحدث المعلومات حول الأخبار وأحوال الطقس وبرامج التلفزيون وأسعار الأسهم والكثير من الموضوعات الأخرى. يمكن أن يدعم جهاز فك شفرة نصوص المعلومات بهذا التلفزيون أنظمة **TOP SIMPLE** و **FASTEXT**. ويتألف نظام **SIMPLE** (نصوص المعلومات القياسية) على عدد من الصفحات التي يتم تحديدها عن طريق إدخال الرقم المناظر للصفحة مباشرة. أما نظام **TOP** ونظام **FASTEXT** فيعتبران طريقتين أكثر حداثة حيث يسمحان بالتحديد السريع والسهل لنصوص المعلومات.

TOP Text (النص العلوي)

يعرض دليل المستخدم أربعة حقول-باللون الأحمر والأخضر والأصفر والأزرق أسفل الشاشة. يشير الحقل الأصفر إلى المجموعة التالية بينما يشير الحقل الأزرق إلى الفقرة التالية.

تحديد الفقرة / المجموعة / الصفحة

- 1 باستخدام الزر الأزرق يمكنك التقدم من فقرة إلى أخرى.
 - 2 استخدم الزر الأصفر للتقدم إلى المجموعة التالية مع الانتقال التلقائي للفقرة التالية.
 - 3 استخدام الزر الأخضر يمكنك التقدم إلى الصفحة الموجودة التالية مع الانتقال التلقائي إلى المجموعة التالية.
 - 4 ويمكن استخدام الزر **P ^ v** بدلاً من ذلك.
- يتيح لك الزر الأحمر الرجوع إلى التحديد السابق. يمكن استخدام الزر **P v** بدلاً من ذلك.

التحديد المباشر للصفحات

كما هو الحال مع وضع نصوص المعلومات SIMPLE، يمكنك تحديد أي صفحة من خلال إدخال رقم الصفحة المكون من ثلاثة أرقام وذلك باستخدام أزرار الأرقام في وضع TOP.

التشغيل/إيقاف التشغيل

اضغط على الزر **TEXT** للانتقال إلى نصوص المعلومات. تظهر أول صفحة أو آخر صفحة على الشاشة. يتم عرض رقمين للصفحة واسم قناة التلفزيون والتاريخ والوقت على عنوان الشاشة. يشير الرقم الأول للصفحة إلى التحديد الخاص بك، بينما يشير الرقم الثاني للصفحة التي يتم عرضها حالياً. اضغط على الزر **TEXT** لإيقاف عرض نصوص المعلومات. يظهر الوضع السابق من جديد.

Hold (انتظار)

لإيقاف التغيير التلقائي للصفحات الذي يحدث في حالة احتواء صفحة نصوص معلومات على صفتين فرعيين أو أكثر. وعادة ما يتم عرض رقم الصفحات الفرعية والصفحة الفرعية الحالية على الشاشة أسفل الوقت. عند تحديد هذه القائمة يتم عرض رمز الإيقاف في أعلى يسار الشاشة ويصبح التغيير التلقائي للصفحات غير نشط.

Reveal (كشف)

حدّد هذه القائمة لعرض المعلومات المخفية، مثل حلول الأسئلة والألغاز.

Update (تحديث)

لعرض صورة التلفزيون على الشاشة أثناء انتظار صفحة نصوص معلومات جديدة. وسيظهر العرض في أعلى يسار الشاشة. وعند توفر الصفحة التي تم تحديثها يتغير العرض إلى رقم الصفحة. حدّد هذه القائمة مرة أخرى لعرض صفحة نصوص المعلومات التي تم تحديثها.

Fastext (النصوص السريعة)

يتم تمييز صفحات نصوص المعلومات برموز لونية أسفل الشاشة ويمكن تحديدها من خلال الضغط على الزر الملون المناظر.

تحديد الصفحات

- ١ اضغط على الزر **T.OPT** ثم استخدم زر التنقل لتحديد القائمة **[I]**. اعرض صفحة الفهرس.
- ٢ يمكنك تحديد الصفحات المميزة برموز لونية في السطر السفلي باستخدام الأزرار الملونة المناظرة.
- ٣ كما هو الحال مع وضع نصوص المعلومات **SIMPLE**، يمكنك تحديد أي صفحة من خلال إدخال رقم الصفحة المكون من ثلاثة أرقام وذلك باستخدام أزرار الأرقام في وضع **FASTEXT** (النصوص السريعة).
- ٤ يمكن استخدام الزر **P ^ v** لتحديد الصفحة السابقة أو التالية.

وظيفة نصوص المعلومات الخاصة

اضغط على الزر **T. OPT** ثم استخدم أزرار التنقل لتحديد القائمة **Text Option** (خيارات النصوص).

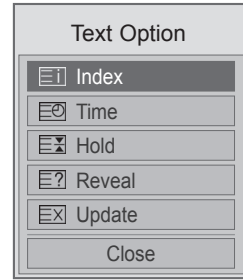
**Index (فهرس)**

لتحديد كل صفحة من صفحات الفهرس.

Time (الوقت)

عند مشاهدة أحد برامج التلفزيون، حدّد هذه القائمة لعرض الوقت في أعلى يمين الشاشة. في وضع نصوص المعلومات، اضغط على هذا الزر لتحديد رقم الصفحة الفرعية. سيظهر رقم الصفحة الفرعية في أسفل الشاشة. للاحتفاظ بالصفحة الفرعية أو تغييرها، اضغط على الأزرار الأحمر/الأخضر أو < > أو الأرقام.

الصيانة

اهتم بتحديث وتنظيف التلفزيون بانتظام للحفاظ على أفضل أداء له ولإطالة عمره الافتراضي.

تنظيف التلفزيون

تنبيه



- تأكد من إيقاف التشغيل وفصل سلك الطاقة والكبلات الأخرى أولاً.
- عند ترك التلفزيون من دون تشغيل أو استخدام لفترة طويلة، فافصل سلك الطاقة من مأخذ الحائط وذلك للوقاية من أي تلف محتمل نتيجة للبرق أو التغيرات المفاجئة في شدة التيار.

الشاشة والإطار

لإزالة الغبار أو الأتربة الخفيفة، امسح السطح بقطعة قماش ناعمة ونظيفة وجافة.
لإزالة الأوساخ العنيدة، امسح السطح بقطعة قماش ناعمة مبللة بماء نظيف أو منظف معتدل مخفف. ثم امسحه في الحال بقطعة قماش جافة.

تنبيه



- تجنب دفع السطح أو حكه أو ضربه بظفرك أو بشيء حاد، فقد يؤدي هذا إلى خدش الشاشة وتشويه الصورة.
- لا تستخدم أي مواد كيميائية مثل الشمع أو البنزين أو الكحول أو الثنر أو مبيدات الحشرات أو معطرات الهواء أو الشحوم، فقد تتسبب هذه المواد في إتلاف سطح الشاشة وتشويه الألوان.

الهيكل الخارجي والحامل

لإزالة الغبار والأتربة الخفيفة، امسح الهيكل الخارجي بقطعة قماش ناعمة وجافة ونظيفة.
لإزالة الأوساخ العنيدة، امسح الهيكل الخارجي بقطعة ناعمة مبللة بماء نظيف أو ماء يحتوي على كمية صغيرة من منظف معتدل. ثم امسحه في الحال بقطعة قماش جافة.

تنبيه



- لا ترش أي سوائل على السطح. وإذا دخل ماء إلى التلفزيون، فقد يتسبب في حدوث حريق أو صدمة كهربائية أو عطل التلفزيون.
- لا تستخدم أي مواد كيميائية فقد تتسبب في إتلاف السطح وتشويهه.

سلك الطاقة

أزل الغبار المتراكم أو الأتربة المتركمة على سلك الطاقة بانتظام.

منع "احترق الصورة" أو "الاحترق" على شاشة التلفزيون

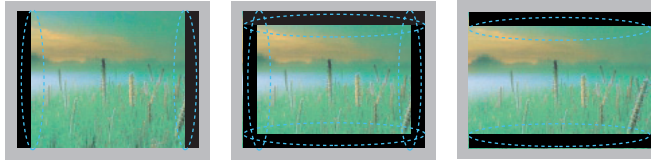

- عند عرض صورة ثابتة على شاشة التلفزيون لفترة طويلة، ستنتطح على الشاشة وتصبح تشوهاً دائماً عليها. وهذا ما يسمى بـ "احترق الصورة" أو "الاحترق" وهو غير مشمول في الضمان.
- إذا كانت نسبة العرض إلى الطول للتلفزيون مضبوطة على 4:3 لفترة طويلة، فقد يحدث احترق للصورة على منطقة مربع العرض بالشاشة.
- تجنب عرض صورة ثابتة على شاشة التلفزيون لفترة طويلة (ساعتان أو أكثر لشاشات LCD، ساعة واحدة أو أكثر لتلفزيون البلازما) لمنع احترق الصورة.

استكشاف الأخطاء وإصلاحها

عام

المشكلة	الحل
تَعذر التحكم في التلفزيون بوحدة التحكم عن بُعد.	<ul style="list-style-type: none"> افحص مستشعر وحدة التحكم عن بُعد وحاول مرة ثانية. تحقق مما إذا كان هناك عائق بين التلفزيون ووحدة التحكم عن بُعد. تحقق مما إذا كانت البطاريات لا تزال تعمل وأنها مركبة بشكل صحيح (+ إلى +، - إلى -). تحقق مما إذا كان وضع الإدخال المناسب مثل TV (التلفزيون) أو VCR (جهاز الفيديو) مضبوط لاستخدام وحدة التحكم عن بُعد.
لا تظهر أي صورة ولا يُسمع أي صوت.	<ul style="list-style-type: none"> تحقق من تشغيل التلفزيون. تحقق من توصيل سلك الطاقة بمصدر الحائط. تحقق مما إذا كانت هناك مشكلة في مصدر الحائط من خلال توصيل أجهزة أخرى به.
تظهر الصورة ببطء عند تشغيل التلفزيون.	<ul style="list-style-type: none"> يتم حجب الصورة أثناء عملية بدء تشغيل التلفزيون. وهذا أمر طبيعي. وإذا لم تظهر الصورة في غضون دقائق قليلة، فافصل التلفزيون لمدة 30 ثانية وحاول مرة ثانية. وإذا استمر عدم ظهور الصورة، فاتصل بمركز الخدمة المعتمد في منطقتك المحلية.
يتعذر توصيل أجهزة خارجية.	<ul style="list-style-type: none"> راجع "نظرة عامة على التوصيل" في الصفحة 81 وقم بتوصيل جهاز خارجي.
يتوقف تشغيل التلفزيون فجأة.	<ul style="list-style-type: none"> افحص ضوابط التحكم بالطاقة. قد يكون مصدر الإمداد بالطاقة انقطع. تحقق مما إذا كانت ميزة Auto sleep (السكون التلقائي) نشطة في ضوابط Time (الوقت). راجع "Sleep Timer (مؤقت النوم)" في الصفحة 76. في حالة عدم وجود إشارة أثناء تشغيل التلفزيون، سيتم إيقاف تشغيل التلفزيون تلقائيًا بعد ١٥ دقيقة من السكون. (باستثناء الطراز 32/37/42/47/55LV355C-TA و 22/26/32LK335C-TB و 32/37/42/47LK455C-TA)

الصوت

المشكلة	الحل
لا يُسمع أي صوت أثناء عرض الصور.	<ul style="list-style-type: none"> اضغط على الزر + أو - . تحقق مما إذا كان الصوت مكتومًا بالضغط على MUTE. انتقل إلى قنوات أخرى. قد تكون هناك مشكلة في البث. تحقق مما إذا كانت كبلات الصوت موصلة بشكل صحيح.
يصدر أحد مكبري الصوت ضوضاء أو لا يصدر صوتًا من الأساس.	<ul style="list-style-type: none"> قد يؤدي أي تغيير في الرطوبة أو درجة الحرارة المحيطة إلى ضوضاء غير اعتيادية عند تشغيل التلفزيون أو إيقاف تشغيله. لا توجد مشكلة في التلفزيون.

المشكلة	الحل
تظهر الصورة بالأبيض والأسود أو جودة الألوان ضعيفة.	<ul style="list-style-type: none"> اضبط إعداد اللون في قائمة Picture (صورة) (انظر ص.67). حافظ على وجود مسافة كافية بين التلفزيون والأجهزة الإلكترونية الأخرى. انتقل إلى قنوات أخرى. قد تكون هناك مشكلة في البث.
ظهور أشرطة أفقية أو رأسية أو اهتزاز الصورة	<ul style="list-style-type: none"> تحقق من عدم وجود تشويش داخلي مثلًا من جهاز منزلي أو أداة كهربائية.
ظهور خطوط أو أشرطة على الصور	<ul style="list-style-type: none"> افحص الهوائي أو وجهه إلى الاتجاه الصحيح.
ظهور خيال للصور (صور طيفية) عند إيقاف تشغيل الجهاز	<ul style="list-style-type: none"> قد تكون وحدات البكسل تلتفت بسبب عرض صورة ثابتة لفترة طويلة (احتراق الصورة). استخدم شاشة توقف لتجنب تلف وحدات البكسل على الشاشة.
الطاقة قيد التشغيل لكن الشاشة تظهر مظلمة جدًا.	<ul style="list-style-type: none"> اضبط درجة السطوع والتباين في القائمة Picture (صورة) (انظر ص.67).
تظهر "No Signal" (لا توجد إشارة) على الشاشة.	<ul style="list-style-type: none"> تأكد من توصيل كبل الإشارة بين التلفزيون والأجهزة بشكل صحيح. تحقق من مصدر الإدخال المحدد بالضغط على INPUT.
تظهر بقع سوداء على الشاشة.	<ul style="list-style-type: none"> قد تظهر وحدات بكسل متعددة باللون الأحمر أو الأخضر أو الأبيض أو الأسود على الشاشة، وهو ما قد يرجع إلى خصائص شاشات LCD. وهذا أمر طبيعي.
فرق العرض خاطئ.	<ul style="list-style-type: none"> اضبط إعداد اللون في القائمة Picture (صورة) (انظر ص.67). تحقق من دعم الجهاز لدقة وتردد بطاقة الفيديو. إذا كان التردد خارج النطاق، فاضبطه على الدقة الموصى بها باستخدام ضوابط العرض في الجهاز الخارجي. تحقق من توصيلات كبل الفيديو.
تظهر خطوط رفيعة في خلفية الشاشة.	<ul style="list-style-type: none"> اضبط إعداد Phase (تركيز العرض) في قائمة Picture (صورة).
يظهر تشوش أفقي أو أحرف باهتة.	<ul style="list-style-type: none"> راجع "Screen (الشاشة)" في الصفحة 69.
الاستقبال في بعض القنوات سيء	<ul style="list-style-type: none"> انتقل إلى قنوات أخرى. قد تكون هناك مشكلة في البث. قد تكون إشارة المحطة ضعيفة. قم بتوجيه الهوائي إلى الاتجاه الصحيح. تحقق من عدم وجود تشويش داخلي مثلًا من جهاز منزلي أو أداة كهربائية.

المواصفات

50PT25**		42PT25**		الطرزات	
50PT250-TA		42PT250-TA			
١١٧١,٩ مم x ٧٧٠,٩ مم x ٢٨٩,٨ مم		٩٨٧,٦ مم x ٦٦٢,٨ مم x ٢٣٠,٥ مم		مع الحامل	الأبعاد
١١٧١,٩ مم x ٧١٢,٢ مم x ٥٢,٥ مم		٩٨٧,٦ مم x ٦٠٨,٩ مم x ٥٢,٥ مم		من دون الحامل	(العرض x الارتفاع x العمق)
٢٩,٥ كجم		٢١,٤ كجم		مع الحامل	الوزن
٢٧,٢ كجم		١٩,٩ كجم		من دون الحامل	
60PV25**		50PV25 **		الطرزات	
60PV250-TA 60PV250-TB		50PV250-TA 50PV250-TB			
١٣٩٠,٨ مم x ٩٠٥,٢ مم x ٣٣٤,٧ مم		١١٧١,٩ مم x ٧٧٠,٩ مم x ٢٨٩,٨ مم		مع الحامل	الأبعاد
١٣٩٠,٨ مم x ٨٣٥,٥ مم x ٥٢,٥ مم		١١٧١,٩ مم x ٧١٢,٢ مم x ٥٢,٥ مم		من دون الحامل	(العرض x الارتفاع x العمق)
٤٢,٦ كجم		٢٩,٨ كجم		مع الحامل	الوزن
٣٨,٥ كجم		٢٧,٥ كجم		من دون الحامل	
50PW35**	50PT35**	42PW35**	42PT35**	الطرزات	
50PW350-TA	50PT351-TE	42PW350-TA	42PT351-TE		
١١٧٦,١ مم x ٧٧٤,٧ مم x ٢٨٩,٨ مم		٩٩١,٨ مم x ٦٦٧ مم x ٢٣٠,٥ مم		مع الحامل	الأبعاد
١١٧٦,١ مم x ٧١٦,٥ مم x ٥٢,٥ مم		٩٩١,٨ مم x ٦١٣,٨ مم x ٥٢,٥ مم		من دون الحامل	(العرض x الارتفاع x العمق)
٢٩,٦ كجم		٢١,٥ كجم		مع الحامل	الوزن
٢٧,٣ كجم		٢٠,٠ كجم		من دون الحامل	
50PW45**		42PW45**		الطرزات	
50PW450-TA / 50PW450-TD		42PW450-TA / 42PW450-TD			
١١٦٨,٧ مم x ٧٦٨,٣ مم x ٢٨٩,٧ مم		٩٨٤ مم x ٦٦٢,٧ مم x ٢٣٠,٥ مم		مع الحامل	الأبعاد
١١٦٨,٧ مم x ٧١٢,٢ مم x ٥٢,٥ مم		٩٨٤ مم x ٦٠٨,٩ مم x ٥٢,٥ مم		من دون الحامل	(العرض x الارتفاع x العمق)
٢٩,٥ كجم		٢١,٥ كجم		مع الحامل	الوزن
٢٧,٢ كجم		٢٠,٠ كجم		من دون الحامل	
60PZ55**		50PZ55**		الطرزات	
60PZ550-TA 60PZ550-TC		50PZ550-TA 50PZ550-TC			
١٣٩١,١ مم x ٩٠٥,٢ مم x ٣٣٤,٧ مم		١١٧٢,٣ مم x ٧٧٠,٩ مم x ٢٨٩,٨ مم		مع الحامل	الأبعاد
١٣٩١,١ مم x ٨٣٥,٥ مم x ٥٢,٥ مم		١١٧٢,٣ مم x ٧١٢,٢ مم x ٥٢,٥ مم		من دون الحامل	(العرض x الارتفاع x العمق)
٤٢,٦ كجم		٢٩,٨ كجم		مع الحامل	الوزن
٣٨,٥ كجم		٢٧,٥ كجم		من دون الحامل	

مواصفات المنتج الواردة أعلاه عرضة للتغيير دون إشعار مسبق بغرض ترقية وظائفه. لمعرفة المزيد حول مصدر الإمداد بالطاقة المطلوب ومعايير استهلاك الطاقة، راجع الملصق الموجود على المنتج.

26LK33**		22LK33**		الطرازات	
26LK330-TA / 26LK330-TH 26LK330-TB 26LK332-TC / 26LK332-TJ 26LK335C-TB 26LK330Y-TB / 26LK330Y-TH		22LK330-TA / 22LK330-TH 22LK330-TB 22LK332-TC / 22LK332-TJ 22LK335C-TB 22LK330Y-TB		الطرازات	
٢٠٧ مم × ٤٨٤,٠ مم × ٦٦٣,٠ مم		١٦٥ مم × ٣٧٧,٠ مم × ٥٢٦,٠ مم		مع الحامل	الأبعاد
٧٩,٩ مم × ٤٢٣,٠ مم × ٦٦٣,٠ مم		٦٥ مم × ٣٣١,٠ مم × ٥٢٦,٠ مم		من دون الحامل	(العرض × الارتفاع × العمق)
٧,٦ كجم		٤,٣ كجم		مع الحامل	الوزن
٦,٥ كجم		٤,٠ كجم		من دون الحامل	
تيار متردد ١٠٠-٢٤٠ فولت ~ ٥٠ / ٦٠ هرتز				متطلبات الطاقة	
32LK43**		32LK33**		الطرازات	
32LK430-TA / 32LK430-TH 32LK430-TB 32LK430Y-TB / 32LK430Y-TH		32LK330-TA / 32LK330-TH 32LK330-TB 32LK332-TC / 32LK332-TJ 32LK335C-TB 32LK330Y-TB / 32LK330Y-TH		الطرازات	
٢٠٧,٠ مم × ٥٥٥,٠ مم × ٧٩٩,٠ مم		٢٠٧ مم × ٥٦٥,٠ مم × ٨٠٠,٠ مم		مع الحامل	الأبعاد
٧٣,٥ مم × ٥١٦,٠ مم × ٧٩٩,٠ مم		٧٣,٨ مم × ٥٠٩,٠ مم × ٨٠٠,٠ مم		من دون الحامل	(العرض × الارتفاع × العمق)
٩,٦ كجم		٩,٦ كجم		مع الحامل	الوزن
٨,٦ كجم		٨,٦ كجم		من دون الحامل	
تيار متردد ١٠٠-٢٤٠ فولت ~ ٥٠ / ٦٠ هرتز				متطلبات الطاقة	
42LK53**		42LK43**		الطرازات	
42LK530-TA 42LK530-TC 42LK530Y-TC		42LK430-TA / 42LK430-TH 42LK430-TB 42LK430Y-TB / 42LK430Y-TH		الطرازات	
٢٦١,٠ مم × ٦٨٥,٠ مم × ١٠٢٤,٠ مم		٢٦١,٠ مم × ٦٨٥,٠ مم × ١٠٢٣,٠ مم		مع الحامل	الأبعاد
٧٦,٨ مم × ٦٢١,٠ مم × ١٠٢٤,٠ مم		٧٦,٦ مم × ٦٤٤ مم × ١٠٢٣,٠ مم		من دون الحامل	(العرض × الارتفاع × العمق)
5.١٥ كجم		١٥,٤ كجم		مع الحامل	الوزن
9.١٣ كجم		١٣,٧ كجم		من دون الحامل	
تيار متردد ١٠٠-٢٤٠ فولت ~ ٥٠ / ٦٠ هرتز				متطلبات الطاقة	
55LK53**		47LK53**		الطرازات	
55LK530-TA 55LK530-TC 55LK530Y-TC		47LK530-TA 47LK530-TC 47LK530Y-TC		الطرازات	
٣٣٠,٠ مم × ٨٧٢,٠ مم × ١٣٢٩,٠ مم		٢٧٠,٠ مم × ٧٥٨,٠ مم × ١١٣٧,٠ مم		مع الحامل	الأبعاد
٩٦,٥ مم × ٧٩٦,٠ مم × ١٣٢٩,٠ مم		٧٦,٨ مم × ٦٨٥,٠ مم × ١١٣٧,٠ مم		من دون الحامل	(العرض × الارتفاع × العمق)
٣٣,٠ كجم		٢٠,٣ كجم		مع الحامل	الوزن
٢٩,٨ كجم		١٨,٣ كجم		من دون الحامل	
تيار متردد ١٠٠-٢٤٠ فولت ~ ٥٠ / ٦٠ هرتز				متطلبات الطاقة	

37LK45**		32LK45**		الطرازات	
37LK450-TA / 37LK450-TG 37LK452-TC / 37LK452-TJ 37LK455C-TA 37LK450Y-TA / 37LK450Y-TG		32LK450-TA / 32LK450-TG 32LK452-TC / 32LK452-TJ 32LK455C-TA 32LK450Y-TA		الطرازات	
٩١٣,٠ مم × ٦٣٩,٠ مم × ٢٦٥,٠ مم		٧٩٥,٠ مم × ٥٦٨,٠ مم × ٢٠٧,٠ مم		مع الحامل	
٩١٣,٠ مم × ٥٧١,٠ مم × ٧٧,٤ مم		٧٩٥,٠ مم × ٥٠٤,٠ مم × ٧٣,٥ مم		من دون الحامل	
١٢,٨ كجم		٩,٦ كجم		مع الحامل	
١١,١ كجم		٨,٥ كجم		من دون الحامل	
تيار متردد ١٠٠-٢٤٠ فولت ~ ٦٠ / ٥٠ هرتز		تيار متردد ١٠٠-٢٤٠ فولت ~ ٦٠ / ٥٠ هرتز		متطلبات الطاقة	
47LK45**		42LK45**		الطرازات	
47LK455C-TA		42LK450-TA / 42LK450-TG 42LK452-TC / 42LK452-TJ 42LK455C-TA 42LK450Y-TA / 42LK450Y-TG		الطرازات	
١١٣٢,٠ مم × ٧٦٢,٠ مم × ٢٦٥,٠ مم		١٠١٩,٠ مم × ٦٩٨,٠ مم × ٢٦٥,٠ مم		مع الحامل	
١١٣٢,٠ مم × ٦٩٥,٠ مم × ٧٦,٥ مم		١٠١٩,٠ مم × ٦٣١,٠ مم × ٧٦,٥ مم		من دون الحامل	
١٩,٠ كجم		١٦,٢ كجم		مع الحامل	
١٧,٣ كجم		١٤,٥ كجم		من دون الحامل	
تيار متردد ١٠٠-٢٤٠ فولت ~ ٦٠ / ٥٠ هرتز		تيار متردد ١٠٠-٢٤٠ فولت ~ ٦٠ / ٥٠ هرتز		متطلبات الطاقة	
22LV25**		19LV25**		الطرازات	
22LV2500-TA 22LV2510-TB / 22LV2510-TH 22LV2530-TD / 22LV2530-TK 22LV251Y-TB		19LV2500-TA 19LV2530-TD		الطرازات	
٤٧١,٢ مم × ٣٦٥,٩ مم × ١٤٤,٩ مم		٤٥٥,٢ مم × ٣٥٥ مم × ١٤٤,٩ مم		مع الحامل	
٤٧١,٢ مم × ٣١٥,٥ مم × ٤٠,٩ مم		٤٥٥,٢ مم × ٣١٣,١ مم × ٤٠,٩ مم		من دون الحامل	
٣,٤ كجم		٢,٧ كجم		مع الحامل	
٣,٢ كجم		٢,٥ كجم		من دون الحامل	
تيار مستمر ٢٤ فولت، ١,٧ أمبير محول التيار المتردد-المستمر : ٢٤ فولت --- ٢,٥ أمبير / تيار متردد ١٠٠-٢٤٠ فولت ~ ٦٠ / ٥٠ هرتز		تيار مستمر ٢٤ فولت، ١,٤ أمبير محول التيار المتردد-المستمر : ٢٤ فولت --- ٢,٥ أمبير / تيار متردد ١٠٠-٢٤٠ فولت ~ ٦٠ / ٥٠ هرتز		متطلبات الطاقة	
32LV25**		26LV25**		الطرازات	
32LV2500-TA 32LV2510-TB / 32LV2510-TH / 32LV2510-TJ 32LV2530-TD / 32LV2530-TK 32LV251Y-TB / 32LV251Y-TH		26LV2500-TA 26LV2510-TB / 26LV2510-TH 26LV2530-TD / 26LV2530-TK 26LV251Y-TB / 26LV251Y-TH		الطرازات	
٧٧٧,٠ مم × ٥٥٢,٠ مم × ٢١٦,٠ مم		٦٣٥,٦ مم × ٤٧٥ مم × ١٦٩ مم		مع الحامل	
٧٧٧,٠ مم × ٥٠١,٠ مم × ٣٥,٤ مم		٦٣٥,٦ مم × ٤١٣,٥ مم × ٤٠,٩ مم		من دون الحامل	
١١,٥ كجم		٥,٤ كجم		مع الحامل	
١٠,٧ كجم		٥,٠ كجم		من دون الحامل	
تيار متردد ١٠٠-٢٤٠ فولت ~ ٦٠ / ٥٠ هرتز		تيار مستمر ٢٤ فولت، ١,٨ أمبير محول التيار المتردد-المستمر : ٢٤ فولت --- ٢,٥ أمبير / تيار متردد ١٠٠-٢٤٠ فولت ~ ٦٠ / ٥٠ هرتز		متطلبات الطاقة	

مواصفات المنتج الواردة أعلاه عرضة للتغيير دون إشعار مسبق بغرض ترقية وظائفه.
لمعرفة المزيد حول مصدر الإمداد بالطاقة المطلوب ومعايير استهلاك الطاقة، راجع الملصق الموجود على المنتج.

32LV30**		26LV30**		الطرازات	
32LV3000-TA		26LV3000-TA			
٨٨٥ مم x ٥٢٦ مم x ٢٠٥ مم		٧٥٤ مم x ٤٤٤ مم x ١٩٠ مم		مع الحامل	الأبعاد
٨٨٥ مم x ٤٦٨ مم x ٣٨,٧ مم		٧٥٤ مم x ٣٩٣ مم x ٣٤,٠ مم		من دون الحامل	(العرض x الارتفاع x العمق)
١٠,٩ كجم		٥,٩ كجم		مع الحامل	الوزن
٩,٦ كجم		٥,٢ كجم		من دون الحامل	
تيار متردد ١٠٠-٢٤٠ فولت ~ ٦٠ / ٥٠ هرتز		تيار مستمر ٢٤ فولت، ٢,١ أمبير محول التيار المتردد-المستمر : ٢٤ فولت ، ٣,٤٢ أمبير / تيار متردد ١٠٠-٢٤٠ فولت ~ ٦٠ / ٥٠ هرتز		متطلبات الطاقة	
42LV33**		32LV33**		الطرازات	
42LV3300-TA		32LV3300-TA			
١٠٠٠,٠ مم x ٦٩٤,٠ مم x ٢٥٧,٠ مم		٧٦٨,٠ مم x ٥٥٥,٠ مم x ٢٤٠,٠ مم		مع الحامل	الأبعاد
١٠٠٠,٠ مم x ٦٢٣,٠ مم x ٤٣,٠ مم		٧٦٨,٠ مم x ٤٢٩,٠ مم x ٤٥,٠ مم		من دون الحامل	(العرض x الارتفاع x العمق)
١٤,٨ كجم		١١,٠ كجم		مع الحامل	الوزن
١٢,٤ كجم		٩,٣ كجم		من دون الحامل	
تيار متردد ١٠٠-٢٤٠ فولت ~ ٦٠ / ٥٠ هرتز				متطلبات الطاقة	

37LV35**		32LV35**		الطرازات	
37LV3500-TA / 37LV3500-TG 37LV3500-TB 37LV3510-TB 37LV3530-TD / 37LV3530-TK 37LV355C-TA 37LV350Y-TA / 37LV350Y-TG		32LV3500-TA / 32LV3500-TG 32LV3500-TB 32LV3510-TB 32LV3530-TD / 32LV3530-TK 32LV355C-TA 32LV350Y-TA / 32LV350Y-TG		الطرازات	
٢٤٠,٠ مم × ٦٤١,٠ مم × ٨٨٨,٠ مم		٧٦٤,٠ مم × ٥٤٥,٠ مم × ٢٤٠,٠ مم		مع الحامل	الأبعاد
٣٥,٤ مم × ٥٥٣,٠ مم × ٨٨٨,٠ مم		٧٦٤,٠ مم × ٤٨٤,٠ مم × ٣٤,٤ مم		من دون الحامل	(العرض × الارتفاع × العمق)
١٣,٥ كجم		١١,٤ كجم		مع الحامل	الوزن
١١,٧ كجم		٩,٦ كجم		من دون الحامل	
تيار متردد ١٠٠-٢٤٠ فولت ~ ٥٠ / ٦٠ هرتز				متطلبات الطاقة	
47LV35**		42LV35**		الطرازات	
47LV3500-TA / 47LV3500-TG 47LV3500-TB 47LV3510-TB 47LV3530-TD / 47LV3530-TK 47LV355C-TA 47LV350Y-TA / 47LV350Y-TG		42LV3500-TA / 42LV3500-TG 42LV3500-TB 42LV3510-TB 42LV3530-TD / 42LV3530-TK 42LV355C-TA 42LV350Y-TA / 42LV350Y-TG		الطرازات	
١١٠٨,٠ مم × ٧٦٤ مم × ٢٥٦ مم		٩٩٨,٠ مم × ٦٨٤,٠ مم × ٢٥٨,٠ مم		مع الحامل	الأبعاد
١١٠٨,٠ مم × ٦٧٧ مم × ٣٠,٤ مم		٩٩٨,٠ مم × ٦١٥,٠ مم × ٣٠,٤ مم		من دون الحامل	(العرض × الارتفاع × العمق)
٢٠,٩ كجم		١٥,٥ كجم		مع الحامل	الوزن
١٨,٧ كجم		١٣,٣ كجم		من دون الحامل	
تيار متردد ١٠٠-٢٤٠ فولت ~ ٥٠ / ٦٠ هرتز				متطلبات الطاقة	
55LV35**		55LV355C-TA		الطرازات	
		55LV355C-TA		الطرازات	
		١٢٨٦,٠ مم × ٨٤٧,٠ مم × ٣٣٨,٠ مم		مع الحامل	الأبعاد
		١٢٨٦,٠ مم × ٧٧٨,٠ مم × ٣٠,٤ مم		من دون الحامل	(العرض × الارتفاع × العمق)
		٢٥,٥ كجم		مع الحامل	الوزن
		٢١,٤ كجم		من دون الحامل	
تيار متردد ١٠٠-٢٤٠ فولت ~ ٥٠ / ٦٠ هرتز				متطلبات الطاقة	
26LV55 **		22LV55**		الطرازات	
26LV5500-TB 26LV550Y-TB 26LV5500-TH		22LV5500-TB 22LV550Y-TB 22LV5500-TH		الطرازات	
٦٤٠,٠ مم × ٤٧٤ مم × ١٧٨ مم		٥٣٠ مم × ٣٨٨ مم × ١٤٥ مم		مع الحامل	الأبعاد
٦٤٠,٠ مم × ٤٠٥,٠ مم × ٤١,٠ مم		٥٣٠ مم × ٣٤٠ مم × ٣١,٣ مم		من دون الحامل	(العرض × الارتفاع × العمق)
٥,٠٥ كجم		٣,٤ كجم		مع الحامل	الوزن
٤,٤ كجم		٣,٢ كجم		من دون الحامل	
تيار مستمر ٢٤ فولت، ٢,١ أمبير محول التيار المتردد-المستمر : ٢٤ فولت --- ، ٢,٥ أمبير / تيار متردد ١٠٠-٢٤٠ فولت ~ ٥٠ / ٦٠ هرتز		تيار مستمر ٢٤ فولت، ١,٧ أمبير محول التيار المتردد-المستمر : ٢٤ فولت --- ، ٢,٥ أمبير / تيار متردد ١٠٠-٢٤٠ فولت ~ ٥٠ / ٦٠ هرتز		متطلبات الطاقة	

مواصفات المنتج الواردة أعلاه عرضة للتغيير دون إشعار مسبق بغرض ترقية وظائفه.
لمعرفة المزيد حول مصدر الإمداد بالطاقة المطلوب ومعايير استهلاك الطاقة، راجع الملصق الموجود على المنتج.

42LV34**		32LV34**		الطرازات	
42LV3400-TA / 42LV3400-TG 42LV340Y-TA		32LV3400-TA / 32LV3400-TG 32LV340Y-TA			
١٠٠٠,٠ مم x ٦٩٤,٠ مم x ٢٥٧,٠ مم		٧٦٨,٠ مم x ٥٥٥,٠ مم x ٢٤٠,٠ مم		مع الحامل	
١٠٠٠,٠ مم x ٦٢٣,٠ مم x ٤٣,٠ مم		٧٦٨,٠ مم x ٤٢٩,٠ مم x ٤٥,٠ مم		من دون الحامل	
١٤,٨ كجم		١١,٠ كجم		مع الحامل	
١٢,٤ كجم		٩,٣ كجم		من دون الحامل	
تيار متردد ١٠٠-٢٤٠ فولت ~ ٦٠ / ٥٠ هرتز				متطلبات الطاقة	
42LW45**		32LW45**		الطرازات	
42LW4500-TA 42LW450Y-TA		32LW4500-TA 32LW450Y-TA			
١٠٠٥,٠ مم x ٦٨٨,٠ مم x ٢٥٦,٠ مم		٧٧٢,٠ مم x ٥٤٩,٠ مم x ٢٤٠,٠ مم		مع الحامل	
١٠٠٥,٠ مم x ٦٢١,٠ مم x ٢٩,٩ مم		٧٧٢,٠ مم x ٤٩٠,٠ مم x ٣٤,٩ مم		من دون الحامل	
١٤,٥ كجم		١٠,٠ كجم		مع الحامل	
١٢,٣ كجم		٨,٢ كجم		من دون الحامل	
تيار متردد ١٠٠-٢٤٠ فولت ~ ٦٠ / ٥٠ هرتز				متطلبات الطاقة	
55LW45**		47LW45**		الطرازات	
55LW4500-TA 55LW450Y-TA		47LW4500-TA 47LW450Y-TA			
١٢٩٣,٠ مم x ٨٥١,٠ مم x ٣٣٨,٠ مم		١١١٥,٠ مم x ٧٥٠,٠ مم x ٢٥٦,٠ مم		مع الحامل	
١٢٩٣,٠ مم x ٧٨٥,٠ مم x ٢٩,٩ مم		١١١٥,٠ مم x ٦٨٣,٠ مم x ٢٩,٩ مم		من دون الحامل	
٢٦,٢ كجم		٢٠,٧ كجم		مع الحامل	
٢٢,٠ كجم		١٨,٥ كجم		من دون الحامل	
تيار متردد ١٠٠-٢٤٠ فولت ~ ٦٠ / ٥٠ هرتز				متطلبات الطاقة	
47LW54**		42LW54**		الطرازات	
47LW5400-TA		42LW5400-TA			
١٠٨٩,١ مم x ٧١١,٠ مم x ٢٦٨,٠ مم		٩٧٦,٩ مم x ٦٤٨,٠ مم x ٢٦٨,٠ مم		مع الحامل	
١٠٨٩,١ مم x ٦٤٧,٢ مم x ٣٦,٦ مم		٩٧٦,٩ مم x ٥٨٤,٠ مم x ٣٦,٦ مم		من دون الحامل	
٢١,٠ كجم		١٥,٨ كجم		مع الحامل	
١٧,٥ كجم		١٢,٣ كجم		من دون الحامل	
تيار متردد ١٠٠-٢٤٠ فولت ~ ٦٠ / ٥٠ هرتز				متطلبات الطاقة	
47LK95**		الطرازات			
47LK950-TA					
		١١٣٧,٠ مم x ٧٥٨,٠ مم x ٢٧٠,٠ مم		مع الحامل	
		١١٣٧,٠ مم x ٦٨٥,٠ مم x ٧٦,٨ مم		من دون الحامل	
		٢٠,٣ كجم		مع الحامل	
		١٨,٣ كجم		من دون الحامل	
تيار متردد ١٠٠-٢٤٠ فولت ~ ٦٠ / ٥٠ هرتز				متطلبات الطاقة	

مواصفات المنتج الواردة أعلاه عرضة للتغيير دون إشعار مسبق بغرض ترقية وظائفه. لمعرفة المزيد حول مصدر الإمداد بالطاقة المطلوب ومعايير استهلاك الطاقة، راجع الملصق الموجود على المنتج.

من ٠ درجة مئوية إلى ٤٠ درجة مئوية أقل من ٨٠ ٪	درجة حرارة ورطوبة التشغيل	ظروف بيئة التشغيل
من ٢٠- درجة مئوية إلى ٦٠ درجة مئوية أقل من ٨٥ ٪	درجة حرارة ورطوبة التخزين	

التلفزيون التناظري	التلفزيون الرقمي		
PAL/SECAM-B/G/D/K PAL-I	DVB-T	نظام التلفزيون	نيوزيلندا وسنغافورة
BG : VHF/UHF من ١ إلى ٦٩، CATV من ٠١ إلى ٤٧	UHF من ٢١ إلى ٦٩	تغطية البرامج	
I : VHF/UHF من ١ إلى ٦٩، CATV من ٠١ إلى ٤٧			
DK : VHF/UHF من ١ إلى ٦٩، CATV من ٠١ إلى ٤٧			
PAL B/B	DVB-T	نظام التلفزيون	أستراليا
B/B : VHF/UHF من ٠ إلى ٧٥، CATV : من ٢ إلى ٤٤	VHF من ٠٦ إلى ١٢، UHF من ٢٧ إلى ٦٩	تغطية البرامج	
PAL/SECAM-B/G/D/K PAL-I NTSC-M	DVB-T	نظام التلفزيون	إندونيسيا وإسرائيل
BG : VHF/UHF من ١ إلى ٦٩، CATV من ٠١ إلى ٤٧	UHF من ٢١ إلى ٦٩	تغطية البرامج	
I : VHF/UHF من ١ إلى ٦٩، CATV من ٠١ إلى ٤٧			
DK : VHF/UHF من ١ إلى ٦٩، CATV من ٠١ إلى ٤٧			
M : VHF/UHF من ٢ إلى ٧٨، CATV من ٠١ إلى ٧١			
PAL/SECAM-B/G/D/K PAL-I NTSC-M	DVB-T	نظام التلفزيون	جنوب إفريقيا
BG : VHF/UHF من ١ إلى ٦٩، CATV من ٠١ إلى ٤٧	VHF من ٤ إلى ١١، ١٣	تغطية البرامج	
I : VHF/UHF من ١ إلى ٦٩، CATV من ٠١ إلى ٤٧	UHF من ٢١ إلى ٦٨		
DK : VHF/UHF من ١ إلى ٦٩، CATV من ٠١ إلى ٤٧			
M : VHF/UHF من ٢ إلى ٧٨، CATV من ٠١ إلى ٧١			
PAL/SECAM-B/G/D/K PAL-I NTSC-M	DVB-T	نظام التلفزيون	فيتنام وماليزيا
BG : VHF/UHF من ١ إلى ٦٩، CATV من ٠١ إلى ٤٧	VHF من ٦ إلى ١٢	تغطية البرامج	
I : VHF/UHF من ١ إلى ٦٩، CATV من ٠١ إلى ٤٧	UHF من ٢١ إلى ٦٩		
DK : VHF/UHF من ١ إلى ٦٩، CATV من ٠١ إلى ٤٧			
M : VHF/UHF من ٢ إلى ٧٨، CATV من ٠١ إلى ٧١			
PAL/SECAM-B/G/D/K PAL-I NTSC-M	DVB-T	نظام التلفزيون	جمهورية إيران الإسلامية
BG : VHF/UHF من ١ إلى ٦٩، CATV من ٠١ إلى ٤٧	VHF من ٥ إلى ١٢	تغطية البرامج	
I : VHF/UHF من ١ إلى ٦٩، CATV من ٠١ إلى ٤٧	UHF من ٢١ إلى ٦٩		
DK : VHF/UHF من ١ إلى ٦٩، CATV من ٠١ إلى ٤٧			
M : VHF/UHF من ٢ إلى ٧٨، CATV من ٠١ إلى ٧١			
PAL/SECAM-B/G/D/K PAL-I NTSC-M	-	نظام التلفزيون	الطراز التناظري
BG : VHF/UHF من ١ إلى ٦٩، CATV من ٠١ إلى ٤٧	-	تغطية البرامج	
I : VHF/UHF من ١ إلى ٦٩، CATV من ٠١ إلى ٤٧	-		
DK : VHF/UHF من ١ إلى ٦٩، CATV من ٠١ إلى ٤٧	-		
M : VHF/UHF من ٢ إلى ٧٨، CATV من ٠١ إلى ٧١	-		
٧٥ أوم	٧٥ أوم	معاوقة الهوائي الخارجي	

مواصفات المنتج الواردة أعلاه عرضة للتغيير دون إشعار مسبق بغرض ترقية وظائفه.
لمعرفة المزيد حول مصدر الإمداد بطاقة المطلوب ومعايير استهلاك الطاقة، راجع الملصق الموجود على المنتج.

منفذ المكون الموصل للمعلومات

P _R	P _B	Y	منافذ المكونات على التلفزيون
P _R	P _B	Y	منافذ خرج الفيديو على مشغل أقراص DVD
R-Y	B-Y	Y	
Cr	Cb	Y	
Pr	Pb	Y	

المكون	الإشارة
0	480i/576i
0	480p/576p
0	720p/1080i
0 (٥٠ هرتز / ٦٠ هرتز فقط)	1080p

وضع HDMI-PC ،RGB-PC

التردد العمودي (هرتز)	التردد الأفقي (كيلوهرتز)	درجة الدقة
٧٠,٠٨	٣١,٤٦٨	٤٠٠×٧٢٠
٥٩,٩٤	٣١,٤٦٩	٤٨٠×٦٤٠
٦٠,٣١	٣٧,٨٧٩	٦٠٠×٨٠٠
٦٠,٠٠	٤٨,٣٦٣	٧٦٨×١٠٢٤
٥٩,٨٧	٤٧,٧٨	٧٦٨×١٢٨٠ (وضع HDMI-PC) تلفزيون LCD (LED LCD / فقط)
٥٩,٨٠	٤٧,٧٢	٧٦٨×١٣٦٠
٦٠,٠٢	٦٣,٩٨١	١٠٢٤×١٢٨٠
٥٩,٩٣	٦٦,٥٨٧	١٠٨٠×١٩٢٠ (RGB-PC)
٦٠,٠٠	٦٧,٥	١٠٨٠×١٩٢٠ (HDMI-PC)

(باستثناء الطرازات :42/50PW35** ,42/50PT25**
:22/26/32LK33** ,42/50PT35* ,42/50PW45**
(26/32LV30** ,19/22/26/32LV25**

(باستثناء الطرازات :42/50PW35** ,42/50PT25**
(42/50PT35** , 42/50PW45**

وضع HDMI-DTV

التردد العمودي (هرتز)	التردد الأفقي (كيلوهرتز)	درجة الدقة
٥٩,٩٤ ٦٠	٣١,٤٦٩ ٣١,٥	٧٢٠×٤٨٠
٥٠	٣١,٢٥	٥٧٦×٧٢٠
٥٠ ٥٩,٩٤ ٦٠	٣٧,٥ ٤٤,٩٦ ٤٥	٧٢٠×١٢٨٠
٥٩,٩٤ ٦٠ ٥٠ ٢٣,٩٧ [٢٤] ٢٩,٩٧٦ ٣٠,٠٠ ٥٠ ٥٩,٩٤ ٦٠	٣٣,٧٢ ٣٣,٧٥ ٢٨,١٢٥ ٢٦,٩٧ ٢٧ ٣٣,٧١٦ ٣٣,٧٥ ٥٦,٢٥ ٦٧,٤٣ ٦٧,٥	١٠٨٠×١٩٢٠

مواصفات التردد اللاسلكي

- مواصفة وحدة التردد اللاسلكي (BM-LDS201) (الطرازات 50/60PZ55** ,42/50PW45** ,42/50PW35** فقط)

للتلفزيون باستخدام تردد لاسلكي (RF) بنطاق ترددي ٢,٤ جيجاهرتز.

- « الخرج : ١ ديسيبل ملي واط أو أقل
- « أقصى مسافة للاتصال : ١٠ أمتار (٣٠ قدمًا) في مساحة مفتوحة
- « النطاق الترددي : ٢,٤ جيجاهرتز (٢,٤٠٣٥) جيجاهرتز - ٢,٤٧٨٣ جيجاهرتز)
- « معدل النقل : ٢٥٠ كيلو بت في الثانية

تعريف FCC لوحدة التردد اللاسلكي داخل التلفزيون
تعريف FCC : BEJLDS201



وضع الفيديو المعتمد

أقصى درجة دقة	برنامج فك التشفير الصوتي	جهاز فك تشفير الفيديو	امتدادات الملفات
30p@1080×1920 Motion JPEG (فقط) (640×480@30p)	MP2· MP3· Dolby Digital· LPCM	MPEG1· MPEG2	mpg, mpeg
	MP2	MPEG1	dat
	MP2· MP3· Dolby Digital· AAC·HE-AAC	MPEG2· H.264· H.264/AVC · VC1	ts· trp· tp
	MP2· MP3· Dolby Digital· LPCM	MPEG1, 2	vob
	AAC·HE-AAC·MP3	MPEG4· DivX 3.11· DivX 4.12· DivX 5.x· DivX 6· Xvid 1.00· Xvid 1.01· Xvid 1.02· Xvid 1.03· Xvid 1.10· beta1/2· H.264/AVC	mp4· mov
	MP2· MP3· Dolby Digital· AAC HE-AAC·LPCM	H.264/AVC· MPEG-1· 2· 4	mkv
	MP2· MP3· Dolby Digital· LPCM ADPCM· AAC· HE-AAC	MPEG2· MPEG4· DivX 3.11· DivX 4· DivX 5· DivX 6· Xvid 1.00· Xvid 1.01· Xvid 1.02· Xvid 1.03· Xvid 1.10· beta1/2· H.264/AVC	divx· avi
	LPCM· ADPCM	JPEG	Motion JPEG (avi· mp4· mkv)
	WMA	VC1	asf· wmv
MP3· AAC	Sorenson H.263· H.264/AVC	flv	

التنسيق ثلاثي الأبعاد المعتمد

تنسيق الفيديو ثلاثي الأبعاد القابل للتشغيل	التردد العمودي (هرتز)	التردد الأفقي (كيلو هرتز)	درجة الدقة	الإشارة	
Top & Bottom (علوي وسفلي)، Side by Side (جانبي إلى جانبي)	٦٠ / ٥٩,٩٤	٤٥ / ٤٤,٩٦	٧٢٠ × ١٢٨٠	720p	منفذ إدخال HDMI
HDMI (الإصدار 1.4 مع الوضع ثلاثي الأبعاد)، Frame Packing (تكديس الإطارات)	٦٠/٥٩,٩٤	٩٠ / ٨٩,٩			
Top & Bottom (علوي وسفلي)، Side by Side (جانبي إلى جانبي)	٥٠	٣٧,٥			
HDMI (الإصدار 1.4 مع الوضع ثلاثي الأبعاد)، Frame Packing (تكديس الإطارات)		٧٥			
Top & Bottom (علوي وسفلي)، Side by Side (جانبي إلى جانبي)	٦٠/٥٩,٩٤	٣٣,٧٥ / ٣٣,٧٢	١٠٨٠ × ١٩٢٠	1080i	
٥٠	٢٨,١٢٥				
Top & Bottom (علوي وسفلي)، Side by Side (جانبي إلى جانبي)، Checker Board (لوحة مربعات)، Single Frame Sequential (إطار فردي متوالي)	٦٠/٥٩,٩٤	٦٧,٥٠ / ٦٩,٤٣٣	١٠٨٠ × ١٩٢٠	1080p	
٥٠	٥٦,٢٥٠				
Top & Bottom (علوي وسفلي)، Side by Side (جانبي إلى جانبي)، Checker Board (لوحة مربعات)	٢٤	٢٧			
HDMI (الإصدار 1.4 مع الوضع ثلاثي الأبعاد)، Frame Packing (تكديس الإطارات)	٢٤/٢٣,٩٨	٥٤ / ٥٣,٩٥			
Top & Bottom (علوي وسفلي)، Side by Side (جانبي إلى جانبي)، Checker Board (لوحة مربعات)	٣٠	٣٣,٧٥	١٠٨٠ × ١٩٢٠	1080p	
٣٠	٣٣,٧٥				
Top & Bottom (علوي وسفلي)، Side by Side (جانبي إلى جانبي)، Checker Board (لوحة مربعات)، MPO (صورة)	٣٠	٣٣,٧٥	١٠٨٠ × ١٩٢٠	1080p	منفذ إدخال USB
تنسيق الفيديو ثلاثي الأبعاد القابل للتشغيل					
درجة الدقة					
Top & Bottom (علوي وسفلي)، Side by Side (جانبي إلى جانبي)	الدرجة الأخرى				
Top & Bottom (علوي وسفلي)، Side by Side (جانبي إلى جانبي)	٥٩,٣٣	٦٦,٥٨٧	١٠٨٠ × ١٩٢٠	PC Input (إدخال الكمبيوتر)	
Top & Bottom (علوي وسفلي)، Side by Side (جانبي إلى جانبي)	٥٩,٩٤	٤٤,٩٦	١٠٨٠ × ١٩٢٠	720p	Component Input (المكون) (بالنسبة لتلفزيون البلازما)
٦٠,٠٠	٤٥,٠٠				
٥٠,٠٠	٣٧,٥٠				
Top & Bottom (علوي وسفلي)، Side by Side (جانبي إلى جانبي)	٥٩,٩٤	٣٣,٧٢	١٠٨٠ × ١٩٢٠	1080i	
٦٠,٠٠	٣٣,٧٥				
٥٠,٠٠	٢٨,١٢٥				
تنسيق الفيديو ثلاثي الأبعاد القابل للتشغيل					
الإشارة					
Top & Bottom (علوي وسفلي)، Side by Side (جانبي إلى جانبي)	1080i · 720p				التلفزيون الرقمي (DTV)

رموز الأشعة تحت الحمراء

• هذه الميزة ليست متوفرة في كل الطرازات.

رمز (سداسي عشري)	الوظيفة	ملاحظة
08	⏻ (الطاقة)	زر وحدة التحكم عن بُعد (التشغيل/إيقاف التشغيل)
95	ENERGY SAVING	زر وحدة التحكم عن بُعد
30	AV MODE	زر وحدة التحكم عن بُعد
0B	INPUT	زر وحدة التحكم عن بُعد
F0	TV/RAD	زر وحدة التحكم عن بُعد
10-19	المفاتيح الرقمية 0-9	زر وحدة التحكم عن بُعد
53	LIST	زر وحدة التحكم عن بُعد
1A	Q.VIEW	زر وحدة التحكم عن بُعد
02	⏪ +	زر وحدة التحكم عن بُعد
03	⏪ -	زر وحدة التحكم عن بُعد
1E	FAV/MARK	زر وحدة التحكم عن بُعد
DC	ثلاثي الأبعاد (الطرازات ثلاثية الأبعاد فقط)	زر وحدة التحكم عن بُعد
09	MUTE	زر وحدة التحكم عن بُعد
00	P^	زر وحدة التحكم عن بُعد
01	Pv	زر وحدة التحكم عن بُعد
43	Home	زر وحدة التحكم عن بُعد
AB	GUIDE	زر وحدة التحكم عن بُعد
45	Q.MENU	زر وحدة التحكم عن بُعد
28	BACK	زر وحدة التحكم عن بُعد
AA	INFO	زر وحدة التحكم عن بُعد
5B	EXIT	زر وحدة التحكم عن بُعد
44	OK	زر وحدة التحكم عن بُعد
40	^	زر وحدة التحكم عن بُعد
41	v	زر وحدة التحكم عن بُعد
07	>	زر وحدة التحكم عن بُعد
06	<	زر وحدة التحكم عن بُعد
72	الأحمر	زر وحدة التحكم عن بُعد
71	الأخضر	زر وحدة التحكم عن بُعد
63	الأصفر	زر وحدة التحكم عن بُعد
61	الأزرق (أوضبط ثلاثي الأبعاد)	زر وحدة التحكم عن بُعد
20	TEXT	زر وحدة التحكم عن بُعد
21	T.OPT (T.Option)	زر وحدة التحكم عن بُعد
39	SUBTITLE	زر وحدة التحكم عن بُعد
B1	■	زر وحدة التحكم عن بُعد
B0	▶	زر وحدة التحكم عن بُعد
BA	(FREEZE)	زر وحدة التحكم عن بُعد
8E	▶▶	زر وحدة التحكم عن بُعد
8F	◀◀	زر وحدة التحكم عن بُعد
7E	SIMPLINK	زر وحدة التحكم عن بُعد
79	RATIO	زر وحدة التحكم عن بُعد
91	AD	زر وحدة التحكم عن بُعد

إعداد وحدة التحكم الخارجي

عمليات تهيئة RS-232C

إعداد RS-232C

تهيئة سباعية للأسلاك (كبل RS-232C القياسي)

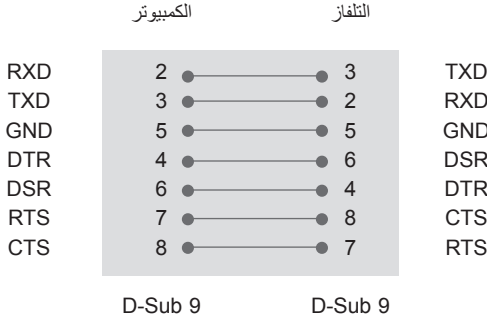

تهيئة ثلاثية للأسلاك (غير قياسي)

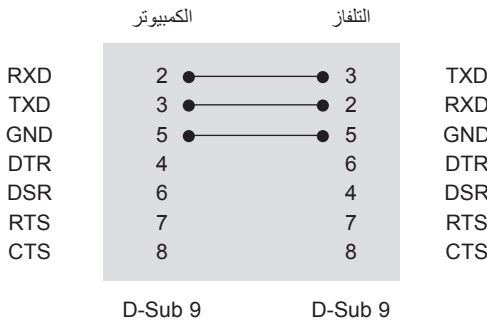

قم بتوصيل مقبس إدخال RS-232C (المنفذ التسلسلي) بجهاز تحكم خارجي (مثل الكمبيوتر أو نظام للتحكم في الصوت والصورة) وذلك للتحكم الخارجي في وظائف الجهاز.

قم بتوصيل المنفذ التسلسلي لجهاز التحكم بمقبس RS-232C الموجود باللوحة الخلفية للجهاز.

ملاحظة: المنتج غير مزود بكبلات توصيل RS-232C.

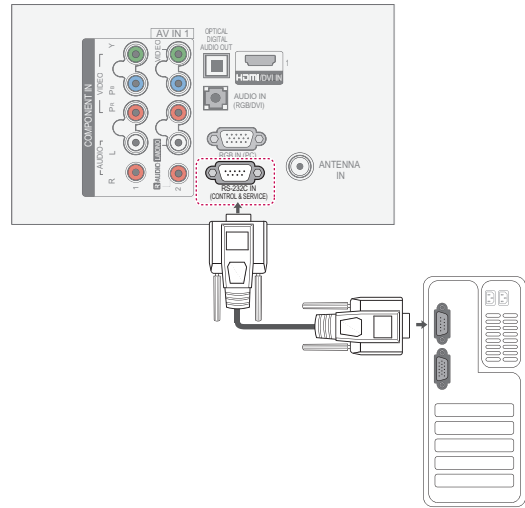

نوع الموصل؛ D-Sub مزود بـ ٩ سنون ذكر

Set ID

رقم معرف الجهاز. "تخطيط البيانات الفعلي" في انظر ص. 110.

- ١ اضغط على زر **Home** للوصول إلى القوائم الرئيسية.
- ٢ اضغط على أزرار التنقل للانتقال إلى الخيار ثم اضغط على **OK**.
- ٣ اضغط على أزرار التنقل للانتقال إلى معرف الجهاز ثم اضغط على **OK**.
- ٤ مرر إلى اليسار أو اليمين لتحديد رقم معرف الجهاز ثم حدد **CLOSE (إغلاق)**. يتراوح نطاق الضبط من ١ إلى ٩٩.
- ٥ بعد الانتهاء، اضغط على **EXIT**.

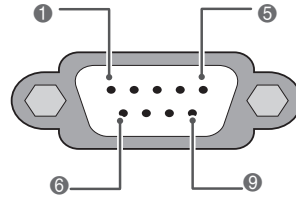

رقم	اسم السن
١	بلا اتصال
٢	RXD (استقبال البيانات)
٣	TXD (إرسال البيانات)
٤	DTR (جهة DTE جاهزة)
٥	GND
٦	DSR (جهة DCE جاهزة)
٧	RTS (جاهز للإرسال)
٨	CTS (واضح للإرسال)
٩	بلا اتصال

معلومات الاتصال

- معدل سرعة نقل البيانات: ٩٦٠٠ بت في الثانية (UART)
- طول البيانات: ٨ بت
- معدل بت التماثل: لا شيء
- معدل بت التوقف: ١ بت
- رمز الاتصال: رمز ASCII
- استخدم كيبلاً معكوساً متقاطعاً.

اللائحة المرجعية للأوامر

(حسب الطراز)

البيانات سداسي عشرية	الأمر ٢	الأمر ١	البيانات سداسي عشرية	الأمر ٢	الأمر ١	
من ٠٠ إلى ٦٤	s	k	١٤. Bass (صوت عميق)	من ٠١ إلى ٠١	a	POWER .٠١ (الطاقة)
من ٠٠ إلى ٦٤	t	k	١٥. Balance (انزنان)	انظر ص.107.	c	Aspect .٠٢ Ratio (نسبة طول إلى عرض)
من ٠٠ إلى ٦٤	u	x	١٦. Colour Temperature (درجة اللون)	انظر ص.107.	د.	Screen .٠٣ Mute (حجب الشاشة)
انظر ص.109.	p	j	١٧. ISM Method (طريقة ISM)	من ٠١ إلى ٠١	e	Volume .٠٤ Mute (كتم الصوت)
من ٠٠ إلى ٠٥	q	j	١٨. Energy Saving (توفير الطاقة)	من ٠٠ إلى ٦٤	f	Volume .٠٥ Control (التحكم في الصوت)
٠١	u	j	١٩. Auto Configuration (التهيئة التلقائية)	من ٠٠ إلى ٦٤	g	Contrast .٠٦ (تباين)
انظر ص.109.	a	m	٢٠. Tune Command (أمر التوليف)	من ٠٠ إلى ٦٤	h	Brightness .٠٧ (سطوع)
من ٠٠ إلى ٠١	b	m	٢١. Programme Add/Skip (إضافة/تخطي البرامج)	من ٠٠ إلى ٦٤	i	Colour .٠٨ (لون)
رمز مفتاح	c	m	٢٢. Key (المفتاح)	من ٠٠ إلى ٦٤	j	Tint .٠٩ (درجة اللون)
من ٠٠ إلى ٦٤	g	m	٢٣. Control Back Light (التحكم بالإضاءة الخلفية)	من ٠٠ إلى ٦٤	k	Sharpness .١٠ (حدة)
انظر ص.110.	b	x	٢٤. Input select (تحديد الدخل الرئيسي)	من ٠١ إلى ٠١	l	OSD Select .١١ (تحديد خيارات العرض على الشاشة)
انظر ص.110.	t	x	٢٥. 3D (ثلاثي الأبعاد)	من ٠١ إلى ٠١	m	Remote .١٢ Control Lock Mode (وضع تأمين وحدة التحكم عن بُعد)
انظر ص.110.	v	x	٢٦. Extended 3D (موسع ثلاثي الأبعاد)	من ٠٠ إلى ٦٤	r	Treble .١٣ (صوت حاد)

* ملاحظة: أثناء عمل جهاز USB مثل DviX أو EMF، لا يتم تنفيذ جميع الأوامر باستثناء Power (ka) و Key (mc) ويتم التعامل معها على أنها NG.

بروتوكول الإرسال / الاستقبال

الإرسال

[Command1][Command2][][Set ID][][Data][Cr]

- [Command 1] : الأمر الأول للتحكم بالتلفزيون (z أو k أو m أو x)
- [Command 2] : الأمر الثاني للتحكم في التلفزيون.
- [Set ID] : يمكنك ضبط معرف الجهاز لاختيار رقم معرف الشاشة المطلوب من قائمة option (خيارات). يمكن الضبط من 1 إلى 99. عند تحديد معرف الجهاز "0"، يتم التحكم بجميع الأجهزة الموصلة.
- تتم الإشارة إلى معرف الجهاز كرقم عشري (1 إلى 99) في القائمة، وكرقم سداسي عشري (0×0 إلى 63×0) في بروتوكول الإرسال/الاستقبال.
- [DATA] : لإرسال بيانات الأوامر. إرسال بيانات 'FF' لقراءة حالة الأمر.
- [Cr] : إرجاع لأول السطر
- رمز "0x0D" ASCII
- [] : رمز ASCII "مسافة(0x20)"

إقرار قبول البيانات

[Command2][][Set ID][][OK][Data][x]

- * يرسل الجهاز ACK (الإقرار) وفقاً لهذا التنسيق عند استقبال البيانات الطبيعية. وفي هذا الوقت إذا كانت البيانات في وضع قراءة البيانات، فيشير ذلك إلى بيانات الحالة الحالية. أما إذا كانت البيانات في وضع كتابة البيانات، فإنها تظهر بيانات الكمبيوتر.

إقرار الخطأ

[Command2][][Set ID][][NG][Data][x]

- * يرسل الجهاز ACK (الإقرار) وفقاً لهذا التنسيق عند استقبال بيانات غير طبيعية من وظائف غير قابلة للتطبيق أو أخطاء في الاتصال.

البيانات 00: الرمز غير صالح

04. Volume Mute (كتم الصوت) (الأمر: e k)

◀ للتحكم بتشغيل/ إيقاف تشغيل الصوت.
يمكنك أيضاً ضبط كتم الصوت باستخدام زر MUTE (كتم الصوت) على وحدة التحكم عن بُعد.

Transmission_k[e][][Set ID][][Data][Cr]

البيانات 00 : كتم الصوت قيد التشغيل (Volume off) (إيقاف تشغيل مستوى الصوت)
01 : Volume mute off (إيقاف تشغيل كتم الصوت) (Volume on) (تشغيل الصوت)

Ack_e[][Set ID][][OK/NG][Data][x]

05. Volume Control (التحكم بمستوى الصوت) (الأمر: f k)

◀ لضبط مستوى الصوت.
يمكنك أيضاً ضبط مستوى الصوت بأزرار volume (مستوى الصوت) على وحدة التحكم عن بُعد.

Transmission_k[f][][Set ID][][Data][Cr]

البيانات الحد الأدنى : 00 إلى الحد الأقصى : 64

Ack_f[][Set ID][][OK/NG][Data][x]

06. Contrast (تباين) (الأمر: g k)

◀ لضبط درجة تباين الشاشة.
يمكنك أيضاً ضبط درجة التباين في قائمة PICTURE (صورة).

Transmission_k[g][][Set ID][][Data][Cr]

البيانات الحد الأدنى : 00 إلى الحد الأقصى : 64

* راجع "تخطيط البيانات الفعلي". انظر ص. 110.

Ack_g[][Set ID][][OK/NG][Data][x]

07. Brightness (سطوع) (الأمر: h k)

◀ لضبط درجة سطوع الشاشة.
يمكنك أيضاً ضبط درجة السطوع في قائمة PICTURE (صورة).

Transmission_k[h][][Set ID][][Data][Cr]

البيانات الحد الأدنى : 00 إلى الحد الأقصى : 64

* راجع "تخطيط البيانات الفعلي". انظر ص. 110.

Ack_h[][Set ID][][OK/NG][Data][x]

08. Colour (لون) (الأمر: i k)

◀ لضبط لون الشاشة.
يمكنك أيضاً ضبط اللون من قائمة PICTURE (صورة).

Transmission_k[i][][Set ID][][Data][Cr]

البيانات الحد الأدنى : 00 إلى الحد الأقصى : 64

* راجع "تخطيط البيانات الفعلي". انظر ص. 110.

Ack_i[][Set ID][][OK/NG][Data][x]

01. Power (الطاقة) (الأمر: k a)

◀ للتحكم بتشغيل/إيقاف تشغيل الجهاز.

Transmission_k[a][][Set ID][][Data][Cr]

البيانات Power On : 01 (تشغيل)
Power Off : 00 (إيقاف تشغيل)

Ack_a[][Set ID][][OK/NG][Data][x]

◀ لإظهار حالة التشغيل/إيقاف التشغيل.

Transmission_k[a][][Set ID][][FF][Cr]

Ack_a[][Set ID][][OK/NG][Data][x]

* وبالمثل؛ في حالة إرسال وظائف أخرى لبيانات "0xFF" وفقاً لهذا التنسيق، توضح استجابة بيانات الإقرار الحالة حول كل وظيفة.
* قد تظهر الرسائل OK Ack (إقرار قبول البيانات) و Error Ack (إقرار الخطأ) ورسائل أخرى على الشاشة عند تشغيل التلفزيون.

02. Aspect Ratio (نسبة طول إلى عرض) (الأمر: c k) (Main)

Picture Size (حجم الصورة الرئيسية)

◀ لضبط تنسيق الشاشة. (تنسيق الصورة الرئيسية)
يمكنك أيضاً ضبط تنسيق الشاشة باستخدام Aspect Ratio (نسبة طول إلى عرض) من Q.MENU (القائمة السريعة). أو قائمة PICTURE (صورة).

Transmission_k[c][][Set ID][][Data][Cr]

البيانات 01 : Normal screen (الشاشة) (4:3)
02 : Wide screen (العريضة) (16:9)
03 : Full Wide (عريض بملء الشاشة) (تكبير)
04 : Zoom (التكبير/التصغير)
06 : Original (أصلي)
09 : Just Scan (مسح فقط)
10 : Cinema Zoom 1F (تكبير سينمائي) من 1 إلى 16

Ack_c[][Set ID][][OK/NG][Data][x]

* باستخدام منفذ إدخال PC، حدّد نسبة عرض الشاشة إلى طولها من بين 16:9 أو 4:3.
* في وضع DTV (التلفزيون الرقمي) (1080i) HDMI بمعدل 50 هرتز / 60 هرتز، 720p بمعدل 50 هرتز / 60 هرتز، 1080p بمعدل 24 هرتز / 30 هرتز / 50 هرتز / 60 هرتز، Component (المكون) (1080p، 1080i، 720p بمعدل 50 هرتز / 60 هرتز)، ويتوفر Just Scan (مسح فقط).
* يتم دعم Full Wide (عريض بملء الشاشة) فقط للوضع DTV.

03. Screen Mute (حجب الشاشة) (الأمر: d k)

◀ لتحديد حجب/إظهار الشاشة.

Transmission_k[d][][Set ID][][Data][Cr]

البيانات 00 : إيقاف تشغيل حجب الشاشة (عرض الصورة) إيقاف تشغيل كتم الفيديو
01 : تشغيل كتم الفيديو (عدم عرض الصورة)
10 : تشغيل كتم الفيديو

Ack_d[][Set ID][][OK/NG][Data][x]

* في حالة تشغيل كتم الفيديو فقط، سيعرض التلفزيون خيارات العرض على الشاشة (OSD). ولكن في حالة حجب الشاشة، لن يعرض التلفزيون خيارات العرض على الشاشة.

13. Treble (الصوت الحاد) (الأمر: r k)

◀ لضبط الطنين.
يمكنك أيضاً ضبط الطنين من قائمة AUDIO (صوت).

Transmission_k[r][][Set ID][][Data][Cr]

البيانات الحد الأدنى : 00 إلى الحد الأقصى : 64
* راجع "تخطيط البيانات الفعلي". انظر ص.110.

Ack_r[][Set ID][][OK/NG][Data][x]

14. Bass (الصوت العميق) (الأمر: s k)

◀ لضبط الجهير.
يمكنك أيضاً ضبط الجهير من قائمة AUDIO (صوت).

Transmission_k[s][][Set ID][][Data][Cr]

البيانات الحد الأدنى : 00 إلى الحد الأقصى : 64
* راجع "تخطيط البيانات الفعلي". انظر ص.110.

Ack_s[][Set ID][][OK/NG][Data][x]

15. Balance (التوازن) (الأمر: k t)

◀ لضبط balance (التوازن).
يمكنك أيضاً ضبط التوازن من قائمة AUDIO (صوت).

Transmission_k[t][][Set ID][][Data][Cr]

البيانات الحد الأدنى : 00 إلى الحد الأقصى : 64
* راجع "تخطيط البيانات الفعلي". انظر ص.110.

Ack_t[][Set ID][][OK/NG][Data][x]

16. Colour Temperature (درجة حرارة الألوان) (الأمر: x u)

◀ لضبط درجة حرارة الألوان. يمكنك أيضاً ضبط درجة حرارة الألوان من قائمة PICTURE (صورة).

Transmission_x[u][][Set ID][][Data][Cr]

البيانات الحد الأدنى : 00 إلى الحد الأقصى : 64
* راجع "تخطيط البيانات الفعلي". انظر ص.110.

Ack_u[][Set ID][][OK/NG][Data][x]

09. Tint (Command: k j)

◀ لضبط درجة الشاشة.
يمكنك أيضاً ضبط الدرجة من قائمة PICTURE (صورة).

Transmission_k[j][][Set ID][][Data][Cr]

البيانات Red (احمر) : 00 إلى Green (اخضر) : 64
* راجع "تخطيط البيانات الفعلي". انظر ص.110.

Ack_j[][Set ID][][OK/NG][Data][x]

10. Sharpness (الحدة) (الأمر: k k)

◀ لضبط حدة الشاشة.
يمكنك أيضاً ضبط الحدة من قائمة Picture (صورة).

Transmission_k[k][][Set ID][][Data][Cr]

البيانات الحد الأدنى : 00 إلى الحد الأقصى : 64
* راجع "تخطيط البيانات الفعلي". انظر ص.110.

Ack_k[][Set ID][][OK/NG][Data][x]

11. OSD Select (تحديد خيارات العرض على الشاشة) (الأمر: l k)

◀ لتحديد تشغيل/إيقاف تشغيل OSD (تحديد خيارات العرض على الشاشة) عند التحكم عن بعد.

Transmission_k[l][][Set ID][][Data][Cr]

البيانات 00 : Lock off (إيقاف تشغيل التأمين)
01 : OSD on (تشغيل OSD)

Ack_l[][Set ID][][OK/NG][Data][x]

12. Remote control lock mode (وضع تأمين وحدة التحكم عن

بُعد) (الأمر: k m)
◀ لتأمين عناصر التحكم باللوحة الأمامية على الشاشة ووحدة التحكم عن بُعد.

Transmission_k[m][][Set ID][][Data][Cr]

البيانات 00 : Lock off (إيقاف تشغيل التأمين)
01 : Lock on (تشغيل التأمين)

Ack_m[][Set ID][][OK/NG][Data][x]

* إذا كنت لا تستخدم وحدة التحكم عن بُعد، فاستخدم هذا الوضع.
عندما تكون الطاقة الرئيسية قيد التشغيل/إيقاف التشغيل، سيتم إلغاء تأمين التحكم الخارجي.
* في حالة تشغيل قفل المفاتيح في وضع الاستعداد، لن يتم تشغيل التلفزيون من خلال مفاتيح التشغيل بالأشعة تحت الحمراء والمفتاح المحلي.

20. أمر التوليف (الأمر: m a)

◀ حدّد القناة على الرقم الفعلي التالي.

Transmission [m][a][][Set ID][][Data1][][Data2][Cr]

Data00 : بيانات القناة العليا
Data01 : بيانات القناة الأدنى
مثال رقم 47 -> 2F 00 (2FH)
رقم 394 -> 8A 01 (18AH)،
رقم 0 DTV -> لا تهتم
Data02 : 00×0 : تناظري رئيسي
10×0 : DTV رئيسي
20×0 : الراديو

نطاق بيانات القناة

تناظري - الحد الأدنى: 00 إلى الحد الأقصى: 63 (0 إلى 99)
رقمي - الحد الأدنى: 00 إلى الحد الأقصى: 3E7 (0 إلى 999)

Ack a[][Set ID][][OK/NG][Data][x]

Data الحد الأدنى: 00 إلى الحد الأقصى: 7DH

21. Programme Add/Skip (إضافة/تخطي البرامج)
(الأمر: m b)

◀ لضبط حالة التخطي للبرنامج الحالي.

Transmission m][b][][Set ID][][Data][Cr]

البيانات 00: Skip (تخطي) 01: Add (إضافة)

Ack b[][Set ID][][OK/NG][Data][x]

22. Key (المفتاح) (الأمر: m c)

◀ لإرسال رمز الأشعة تحت الحمراء الرئيسي لوحدة التحكم عن بُعد.

Transmission m][c][][Set ID][][Data][Cr]

البيانات رمز المفتاح - انظر ص. 103.

Ack c[][Set ID][][OK/NG][Data][x]

23. Control Back Light (التحكم بالإضاءة الخلفية) (الأمر: m g)
(g) (تلفزيون LCD/LED فقط)

◀ للتحكم بالضوء الخلفي.

Transmission m][g][][Set ID][][Data][Cr]

البيانات الحد الأدنى: 00 إلى الحد الأقصى: 64

Ack g[][Set ID][][OK/NG][Data][x]

17. ISM Method (طريقة ISM) (الأمر: j p) (تلفزيون البلازما فقط)

◀ للتحكم بـ ISM Method (طريقة ISM). يمكن أيضاً ضبط ISM Method (طريقة ISM) في القائمة OPTION (خيارات)

Transmission j][p][][Set ID][][Data][Cr]

البيانات 02: Orbiter (منع الظلال)
04: White wash (تنظيف الأبيض)
08: Normal (العادي)
20: Colour Wash (تنظيف الألوان)

Ack p[][Set ID][][OK/NG][Data][x]

18. Energy Saving (توفير الطاقة) (الأمر: j q)

◀ للحد من استهلاك طاقة التلفزيون. يمكن أيضاً ضبط Energy Saving (توفير الطاقة) في القائمة PICTURE (صورة).

Transmission j][q][][Set ID][][Data][Cr]

الوصف	المستوى				وظيفة توفير الطاقة			
	0	1	2	3	4	5	6	7
إيقاف تشغيل طاقة منخفضة	0	0	0	0	0	0	0	0
الحد الأدنى طاقة منخفضة	1	0	0	0	0	0	0	0
متوسط طاقة منخفضة	0	1	0	0	0	0	0	0
حد أقصى طاقة منخفضة	1	1	0	0	0	0	0	0
إيقاف تشغيل الشاشة طاقة منخفضة	1	0	1	0	0	0	0	0
وحدة استشعار ذكية (تلفزيون البلازما فقط) طاقة منخفضة	0	0	1	0	0	0	0	0
تلقائي تلفزيون LCD /LED (فقط LCD فقط) طاقة منخفضة	0	0	1	0	0	0	0	0

(حسب الطراز)

Ack q[][Set ID][][OK/NG][Data][x]

19. Auto Configure (التهيئة التلقائية) (الأمر: j u)

◀ لضبط وضع الصورة وتقليل اهتزازها تلقائياً. تعمل فقط في الوضع RGB (الكمبيوتر).

Transmission j][u][][Set ID][][Data][Cr]

Data (البيانات) 01: To set (ضبط)

Ack u[][Set ID][][OK/NG][Data][x]

25. 3D (ثلاثي الأبعاد) (الأمر: x t) (الطرازات ثلاثية الأبعاد فقط)
(حسب الطراز)
◀ لتغيير الوضع ثلاثي الأبعاد للتلفزيون.

Transmission [x][t][][Set ID][][Data01][][Data02][][Data03][][Data04][Cr]

Data (البيانات) Structure (البنية)
البيانات 01 00 : 3D ثلاثي الأبعاد قيد التشغيل
01 : 3D ثلاثي الأبعاد متوقف عن التشغيل
02 : 3D (ثلاثي الأبعاد) إلى 2D (ثنائي الأبعاد)
03 : 2D (ثنائي الأبعاد) إلى 3D (ثلاثي الأبعاد)
البيانات 02 : 00 Top and Bottom (العلوي والسفلي)
01 : 01 Side by Side (جنباً إلى جنب)
02 : 02 Check Board (لوحة التحقق)
03 : 03 Frame Sequential (إطار متوالي)
البيانات 03 00 : 00 Right to Left (من اليمين إلى اليسار)
01 : 01 Left to Right (من اليسار إلى اليمين)
البيانات 04 : 03 Effect 3D (تأثير ثلاثي الأبعاد) (عمق ثلاثي الأبعاد): الحد الأدنى : 00 ~ الحد الأقصى : 14 (*إرسال بواسطة رمز سداسي عشري)
*إذا كانت البيانات 00 3D ثلاثي الأبعاد قيد التشغيل، تكون البيانات 4 خالية من أي معنى.
*إذا كانت البيانات 01 3D ثلاثي الأبعاد أو 02 3D ثلاثي الأبعاد متوقف عن التشغيل إلى 2D (ثنائي الأبعاد)، تكون البيانات 2 والبيانات 3 والبيانات 4 خالية من أي معنى.
*إذا كانت البيانات 03 2D (ثنائي الأبعاد) إلى 3D (ثلاثي الأبعاد)، تكون البيانات 2 والبيانات 3 خالية من أي معنى.

البيانات 1	البيانات 2	البيانات 3	البيانات 4
00	O	O	X
01	X	X	X
02	X	X	X
03	X	X	O

X : لا تهتم

Ack t[][OK][Data01][Data02][Data03][Data04][x]
t[][NG][Data01][x]

26. Extended 3D (ثلاثي الأبعاد موشع) (الأمر: x v) (الطرازات ثلاثية الأبعاد فقط)
(حسب الطراز)
◀ لتغيير الخيار ثلاثي الأبعاد للتلفزيون.

Transmission [x][v][][Set ID][][Data01][][Data02][Cr]

البيانات 01 : الخيار ثلاثي الأبعاد
00 : 3D Picture Correction (تصحيح الصور ثلاثية الأبعاد)
01 : 3D Depth (عمق ثلاثي الأبعاد) (من ثنائي الأبعاد إلى ثلاثي الأبعاد فقط)
02 : 3D Viewpoint (نقطة مركزية ثلاثية الأبعاد)
03 : 3D Picture Size (حجم الصور ثلاثية الأبعاد) (جهاز تلفزيون البلازما فقط)
04 : 3D Picture Balance (توازن الصور ثلاثية الأبعاد) (جهاز تلفزيون البلازما فقط)
05 : 3D Optimization (التحسين ثلاثي الأبعاد) (النوع النشط لتلفزيون LCD فقط)
البيانات 02 : يوجد نطاق معين لكل خيار ثلاثي الأبعاد محدد من قبل البيانات 01.
1) عندما تكون البيانات 01 00
00 : 00 Right to Left (من اليمين إلى اليسار)
01 : 01 Left to Right (من اليسار إلى اليمين)
2) عندما تكون البيانات 01 02
البيانات : الحد الأدنى : 0 ~ الحد الأقصى : 14 (*إرسال بواسطة رمز سداسي عشري)
3) عندما تكون البيانات 01 03
00 : 00 Just Scan (مسح فقط)
01 : 16:9
4) عندما تكون البيانات 01 04
00 : 00 إيقاف التشغيل
01 : 01 تشغيل
5) عندما تكون البيانات 01 05
البيانات : الحد الأدنى : 0 ~ الحد الأقصى : 02 (*إرسال بواسطة رمز سداسي عشري)
* راجع "Real data mapping" (تخطيط البيانات الفعلي).

Ack [v][][OK][Data01][Data02][x][v][][NG]
Data01][x]

24. Input select (تحديد الإدخال) (الأمر: x b)
(إدخال الصورة الرئيسية)
◀ لتحديد مصدر إدخال الصورة الرئيسية.

Transmission [x][b][][Set ID][][Data][Cr]

Data (البيانات) Structure (البنية)

LSB	MSB
0	0
0	0
0	0
0	0
0	0
0	0
0	0
0	0

Input Number (رقم الإدخال) External Input (الإدخال الخارجي)

Data (البيانات)	External Input (الإدخال الخارجي)			
تلفزيون رقمي	0	0	0	0
تناظري	1	0	0	0
AV	0	1	0	0
مكون	0	0	1	0
RGB	0	1	1	0
HDMI	1	1	1	0
	0	0	0	1
	1	0	0	1
	0	1	0	1

البيانات	رقم الإدخال			
الإدخال 1	0	0	0	0
الإدخال 2	1	0	0	0
الإدخال 3	0	1	0	0
الإدخال 4	1	1	0	0

Ack b[][Set ID][][OK/NG][Data][x]

* تخطيط البيانات الفعلي	
00	الخطوة 0
:	:
A	الخطوة 10 (معرف الجهاز 10)
:	:
F	الخطوة 15 (معرف الجهاز 15)
10	الخطوة 16 (معرف الجهاز 16)
:	:
64	الخطوة 100
:	:
6E	الخطوة 110
:	:
73	الخطوة 115
74	الخطوة 116
:	:
CF	الخطوة 199
:	:
FE	الخطوة 254
FF	الخطوة 255



يوجد اسم طراز التلفزيون ورقمه التسلسلي بالجزء الخلفي من
الجهاز
قم بتدوينهما أدناه في حال احتجت إلى أي خدمة.

الطراز

الرقم التسلسلي
