



LG

Life's Good

GEBRUIKSAANWIJZING LCD TV / LED LCD TV

Lees deze handleiding zorgvuldig door voordat u het apparaat gebruikt en bewaar de handleiding voor toekomstige naslag.

INHOUDSOPGAVE

VOORBEREIDING

LCD-tv-Modellen : 32/42LD5**	3
LED-tv-Modellen : 32/37/42/47LE5***	10

INSTALLATIE VAN EXTERNE APPARATUUR

Antenne aansluiten	16
HD-ontvanger aansluiten	17
Dvd-speler aansluiten	19
Videorecorder aansluiten	21
Een CI-module plaatsen	23
De digitale geluidsuitgang aansluiten	23
Hoofdtelefoon aansluiten	23
Andere A/V-apparaten aansluiten	24
USB aansluiten	24
Een pc aansluiten	25

TV KIJKEN / PROGRAMMEREN

Functies van de afstandsbediening	31
De tv inschakelen	33
Programma's selecteren	33
Volumeregeling	33
CI+ CAM	34
Snelmenu	36
Schermmenu's selecteren en aanpassen	37
Automatisch programmeren	38
Handmatig afstemmen (Alleen in Digitale Antennemodus)	41
Handmatig afstemmen (In Analoge Modus)	42

Prog. bewerking	44
Software-update	46
Handmatige update (Alleen in Digitale Kabelmodus)	47
Diagnose	49
CI-informatie (Alleen in Digitale Modus)	50
De programmalijs selecteren	51
Invoerlijst	52
Ingangsetiket	53
AV-modus	53
Multifeed	54
Initialiseren (Terugzetten op de oorspronkelijke fabrieksinstellingen)	55

EEN USB-APPARAAT GEBRUIKEN

Fotolijst	58
Muzieklijst	63
Filmlijst	69
DivX-registratiecode	75
Deactivering	76

EPG (ELEKTRONISCHE PROGRAMMAGIDS) (In Digitale Modus)

Toetsfunctie in gidsmodus NU/VOLGENDE	78
Toetsfunctie in gidsmodus 8 dagen	79
Toetsfunctie in modus Datum	80
Toetsfunctie in modus Uitgebreide beschrijving	80
Toetsfunctie in modus Timeropname	81
Toetsfunctie in modus Schemalijs	82



HDMI, het HDMI-logo en High-Definition Multimedia Interface zijn handelsmerken of gedeponeerde handelsmerken van HDMI Licensing LLC.

INHOUDSOPGAVE

BEELDINSTELLINGEN

Instellingen voor beeldgrootte (Beeldverhouding) -----	83
Stroombesparing -----	85
Vooraf ingestelde beeldinstellingen - Beeldmodus -----	86
Handmatig het beeld aanpassen -----	87
Technologie voor beeldverbetering -----	88
Reset beeldinstellingen -----	91
Trumotion -----	92
Stroom Indicator -----	93
Modusinstelling -----	94

INSTELLINGEN VOOR GELUID EN TAAL

Automatisch het volume nivelleren -----	95
Vooraf ingestelde geluidinstellingen - Geluidsmodus --	96
Geluidinstellingen aanpassen - Gebruikersmodus -----	97
Infinite Sound -----	97
Balans -----	98
De tv-luidsprekers in- of uitschakelen -----	99
Digitale geluidsuitgang selecteren -----	100
Het geluid resetten -----	101
Audiobeschrijving (Alleen in Digitale Modus) -----	102
I/II -----	103
- Stereo-/dual-ontvangst (alleen in analoge modus) ---	103
- NICAM-ontvangst (alleen in analoge modus)-----	104
- Luidsprekeruitvoer selecteren -----	104
Landselectie -----	105
Taalselectie -----	106

TIJDSINSTELLINGEN

Klok instellen -----	107
Tijd instellen voor automatisch in- of uitschakelen ----	108
Sleep timer instellen -----	109

OUDERCONTROLE / RATING

Wachtwoord instellen en systeem vergrendelen -----	110
Programma geblokkeerd -----	111
Oudercontrole (Alleen in de Digitale Modus)-----	112
Sleutel Vergrendel -----	113

TELETEKST

Aan- en uitzetten -----	114
Simple-teletekst -----	114
Fastext -----	114
Speciale teletekstfuncties-----	115

BIJLAGE

Probleemoplossing-----	116
Onderhoud -----	117
Productspecificaties -----	118
Open source-licentie -----	119

VOORBEREIDING

LCD-TV-MODELLEN : 32/42LD5**

ACCESSOIRES

Controleer of de volgende accessoires met uw tv zijn meegeleverd. Neem contact op met de leverancier van uw tv als er een accessoire ontbreekt.

- De afbeeldingen kunnen afwijken van uw tv.



Gebruikershandleiding

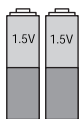

Batterijen (AAA)



Afstandsbediening



Netsnoer



Beschermingskapje

Dit onderdeel wordt niet bij alle modellen geleverd.



* Gebruik het schoonmaakdoekje om vlekken of vingerafdrukken op de buitenkant van uw tv voorzichtig af te nemen.

Schoonmaakdoekje
Schoonmaakdoekje voor gebruik op het scherm.

Gebruik niet te veel kracht. Dit kan krassen of verkleuringen veroorzaken.

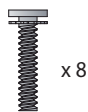

x 8

M4 x 20

Bouten voor montage van de voet



1 schroef voor de montage van voet

Wandsteun (afzonderlijk verkrijgbaar)

LSW100B of
LSW100BG

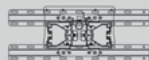

32LD5**

LSW200B of
LSW200BG

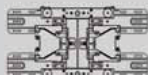

42LD5**

VOORBEREIDING

BEDIENINGSELEMENTEN OP HET VOORPANEEL

OPMERKING:

- ▶ De tv kan in de stand-bymodus worden geplaatst om het stroomverbruik te verminderen. Als u enige tijd geen tv kijkt, zet u de tv uit met de aan/uit-knop. Dit bespaart ook stroom.
- ▶ U kunt het stroomverbruik tijdens gebruik aanzienlijk verminderen door de helderheid van het beeld te verlagen. Dit verlaagt de algemene gebruikskosten aanzienlijk.

OPGELET:

- ▶ Ga niet op de glazen standaard staan en voorkom dat er tegen wordt gestoten. De standaard kan breken, wat verwonding door glasscherven kan veroorzaken, of de tv kan vallen.
- ▶ Versleep de tv niet. De vloer of het product kan dan beschadigd raken.
- De afbeeldingen kunnen afwijken van uw tv.

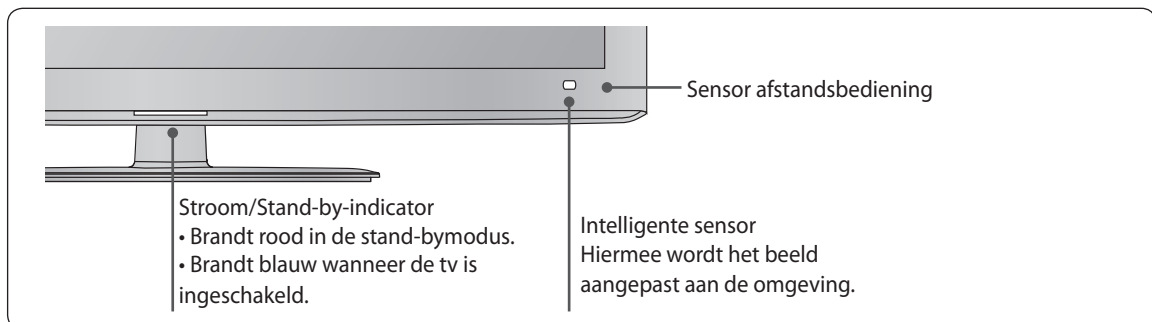
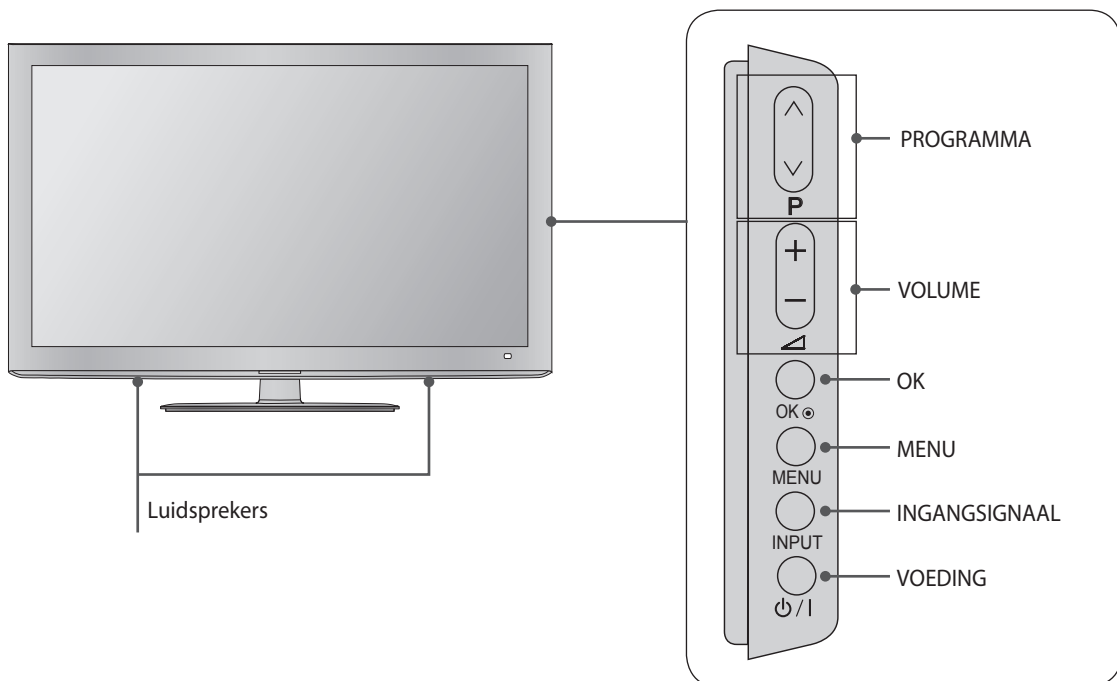

OVERZICHT VAN HET ACHTERPANEEL

- De afbeeldingen kunnen afwijken van uw tv.

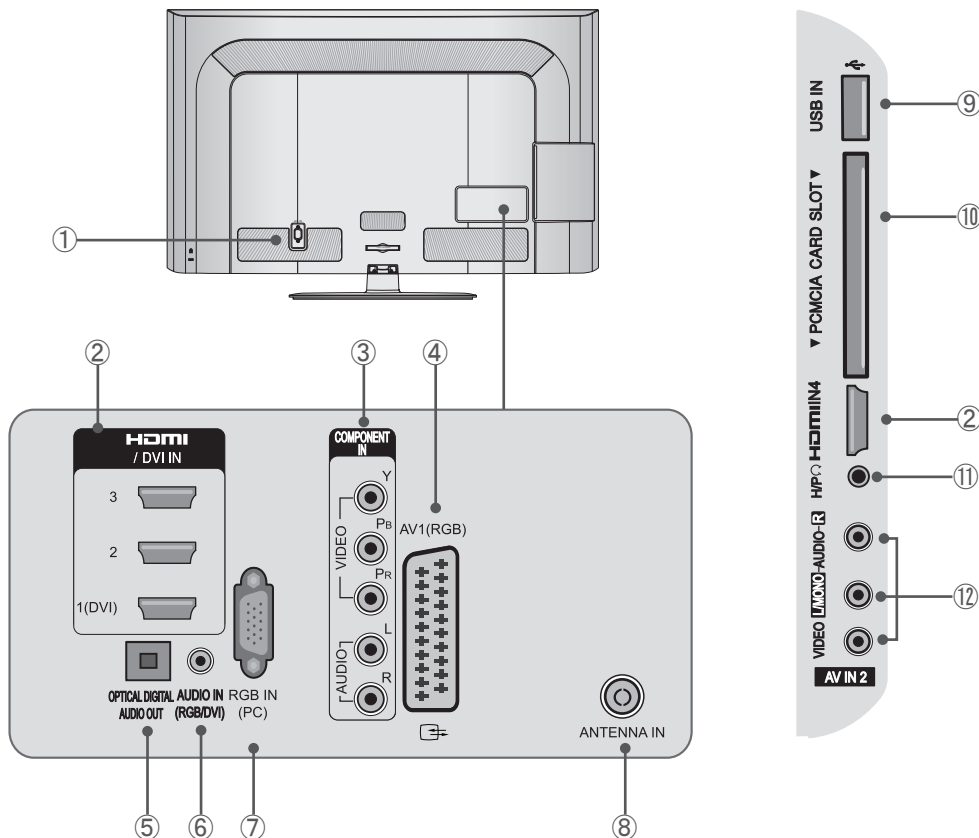

① Aansluiting voor het netsnoer

Deze tv werkt op wisselstroom. Het voltage vindt u op de pagina Specificaties. Probeer de tv nooit te gebruiken op gelijkstroom.

② HDMI/DVI IN-ingang

Sluit een HDMI-sigitaal aan op HDMI IN. Of een DVI-sigitaal (VIDEO) aan op de HDMI/DVI-poort met een DVI-naar-HDMI-kabel.

③ Componentingang

Sluit audio/video van een componentapparaat aan op deze aansluitingen.

④ Scartaansluiting (AV1)

Sluit de scartinvoer of -uitvoer van een extern apparaat aan op deze aansluitingen.

⑤ DIGITAAL AUDIO UIT (OPTISCH)

Verbind digitaal geluid van verschillende soorten apparatuur. Aansluiting voor een digitale audiocomponent. Gebruik een optische audiokabel.

⑥ Geluidsinvoer voor RGB/DVI

Voor het verbinden van het geluid van een pc of DTV.

⑦ RGB IN-ingang

Voor het aansluiten van een pc.

⑧ Antenne-ingang

Sluit hier een antenne of kabel aan.

⑨ USB-ingang

Sluit een USB-opslagapparaat aan op deze aansluiting.

⑩ PCMCIA-kaartsleuf (Personal Computer Memory Card International Association)

Plaats de CI-module in de opening PCMCIA CARD SLOT. (Deze functie is niet beschikbaar in alle landen.)

⑪ Hoofdtelefoonaansluiting

Sluit de hoofdtelefoon aan op de hoofdtelefoonaansluiting.

⑫ Audio/video-ingang (AV2)

Sluit de audio/video-uitvoer van een extern apparaat aan op deze aansluitingen.

VOORBEREIDING

MONTAGE VAN DE VOET

■ De afbeeldingen kunnen afwijken van uw tv.
Zorg bij het monteren van de bureaustandaard dat de bout volledig is aangedraaid. (Als de bout niet volledig wordt aangedraaid, kan de tv na montage voorover hellen.) Als u de bout met te veel kracht vastdraait, kan de bout los gaan zitten vanwege slijtage aan het deel waarin de bout wordt vastgezet.

- 1 Plaats de tv voorzichtig met de kant van het scherm op een zacht oppervlak om schade aan het scherm te voorkomen.

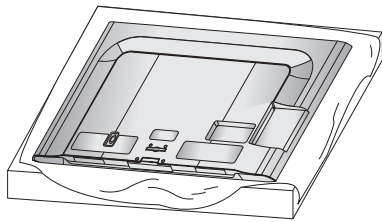

- 2 Monteer de onderdelen van de **standaard** aan de **voet** van de tv.

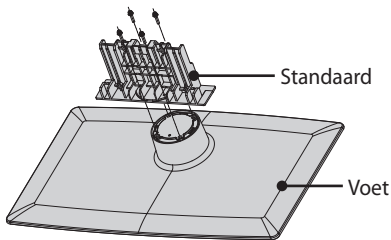

- 3 Zet de tv in elkaar zoals weergegeven.

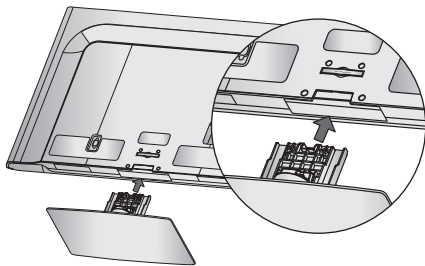

- 4 Fix the 4 bolts securely using the holes in the back of the TV.

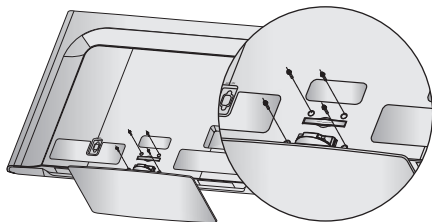

KABELGELEIDING AAN DE ACHTERZIJDE

- De afbeeldingen kunnen afwijken van uw tv.
- 1 Sluit de benodigde kabels aan.
Zie het gedeelte **Installatie van externe apparatuur** voor meer informatie over het aansluiten van apparatuur.

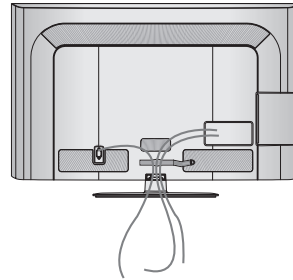

- 2 Monteer de **CLIP VOOR KABELGELEIDING** zoals afgebeeld.

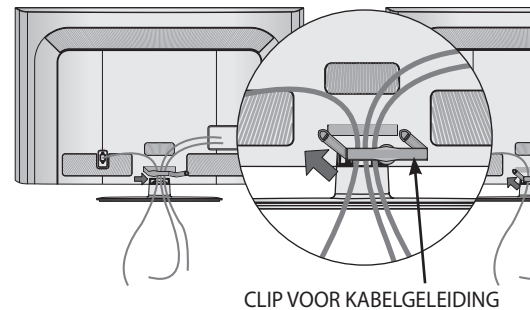

- 3 Sluit de **CLIP VOOR KABELGELEIDING** zoals afgebeeld.

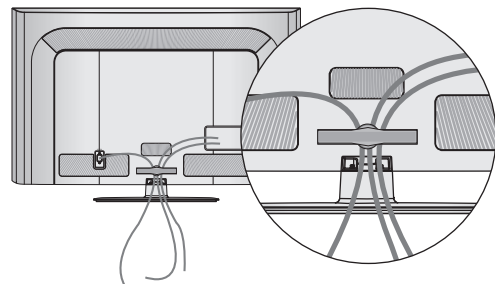

OPMERKING

- Gebruik de **CLIP VOOR KABELGELEIDING** niet om de tv op te tillen.
- Als de tv valt, kan dat leiden tot lichamelijk letsel of schade aan de tv.

DE TV AAN EEN BUREAU BEVESTIGEN

- De afbeeldingen kunnen afwijken van uw tv.
De tv moet aan het bureau worden bevestigd zodat deze niet voor- of achterover kan worden getrokken. Dit kan leiden tot letsel of schade aan het product. Gebruik alleen de meegeleverde schroef.

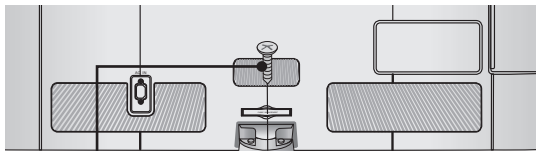

1 schroef
(meegeleverd bij het product)

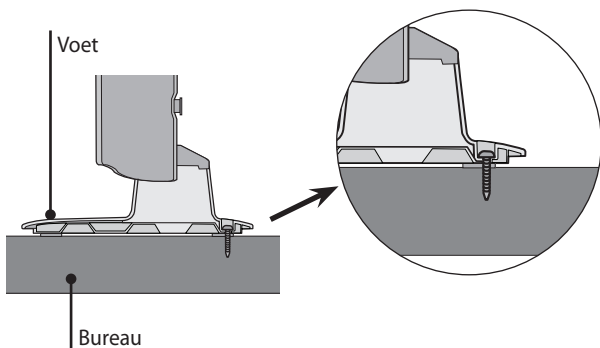

WAARSCHUWING

- ▶ Om te voorkomen dat de tv omvalt, moet deze goed worden vastgemaakt aan de ondergrond of muur, zoals beschreven in de installatie-instructies. Het omvallen, schudden of schommelen van het apparaat kan letsel veroorzaken.

WANNEER U DE BUREAUSTANDAARD NIET GEBRUIKT

- De afbeeldingen kunnen afwijken van uw tv.
Gebruik het beschermingskapje wanneer u de tv aan de muur bevestigt.
Steek het **BESCHERMINGSKAPJE** in de tv en klik het vast.

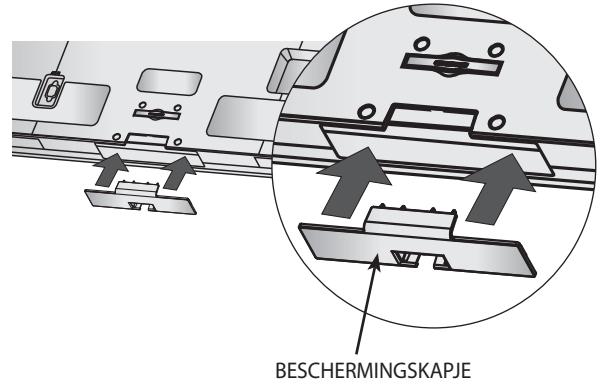

DRAAISTANDAARD

- De afbeeldingen kunnen afwijken van uw tv.
Na montage van de tv kunt u de tv voor een betere kijkhoek handmatig 20 graden naar links of naar rechts draaien.

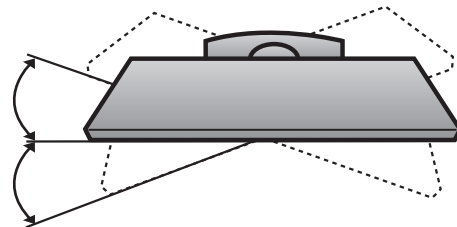

VOORBEREIDING

KENSINGTON-BEVEILIGINGSSYSTEEM

- Deze functie is niet voor alle modellen beschikbaar.
- De afbeeldingen kunnen afwijken van uw tv.

De tv is op het achterpaneel uitgerust met een aansluiting voor een Kensington-beveiligingssysteem. Sluit de kabel van het Kensington-beveiligingssysteem aan zoals hieronder weergegeven.

Raadpleeg de gebruikershandleiding die bij het Kensington-beveiligingssysteem wordt geleverd, voor gedetailleerde informatie over de installatie en het gebruik van het systeem.

Ga naar <http://www.kensington.com>, de homepage van het bedrijf Kensington, voor meer informatie. Kensington levert beveiligingssystemen voor kostbare elektronische apparatuur, zoals pc's en LCD-projectoren.

OPMERKING

- ▶ Het Kensington-beveiligingssysteem is een optionele accessoire.
- ▶ Als de tv koud aanvoelt, kan er een korte "flikkering" optreden als de tv wordt aangezet. Dit is normaal; er is niets mis met de tv.
- ▶ U kunt hele kleine punteffecten op het scherm zien, in de vorm van kleine rode, groene of blauwe stipjes. Dit heeft echter geen negatief effect op de werking van de monitor.
- ▶ Raak het LCD-scherm niet aan en houd uw vinger(s) er niet langdurig tegenaan. Als u dat wel doet, kunnen tijdelijke vervormingseffecten op het scherm optreden.

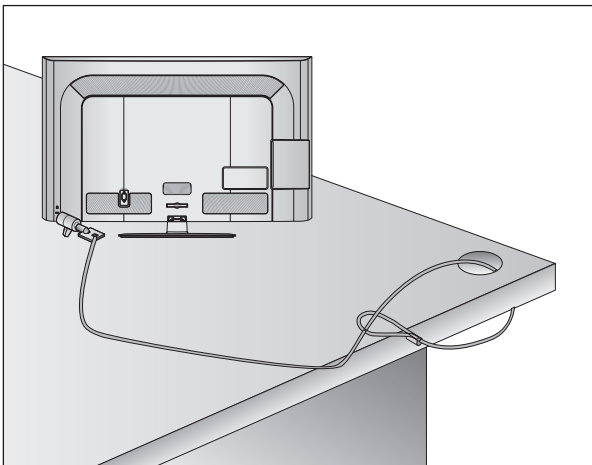

VOORZICHTIGHEIDSADVIES BIJ DE INSTALLATIE

- Koop de benodigde onderdelen om de tv veilig en stevig aan de muur te bevestigen.
- Zet de tv dicht bij de muur om te voorkomen dat de tv omvalt wanneer deze wordt geduwd.
- Volg voor een veilige installatie van de tv de onderstaande instructies voor bevestiging aan de muur om te voorkomen dat de tv voorover valt wanneer eraan wordt getrokken. Als de tv valt, kan dat leiden tot lichamelijk letsel. Het voorkomt tevens schade aan de tv. Zorg dat kinderen niet op de tv klimmen of eraan gaan hangen.

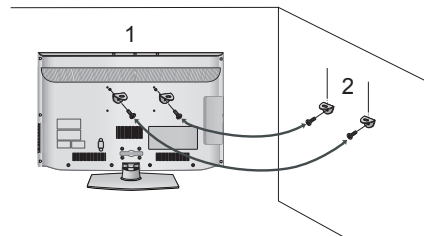

- 1 Gebruik schroefogen of tv-beugels om de tv aan de muur te bevestigen zoals getoond in de afbeelding. (Als uw tv bouten in de gaten voor de schroefogen heeft, verwijdert u deze.)
* Plaats de schroefogen of tv-beugel en draai deze stevig vast in de bovenste gaten.
- 2 Bevestig de muurbeugels met bouten aan de muur. Hang de beugels op gelijke hoogte aan de muur.

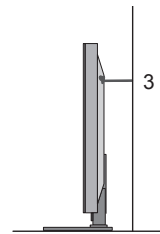

- 3 Gebruik een stevig koord om het product vast te zetten. Het is veiliger om de het koord te knopen zodat het horizontaal wordt gespannen tussen de muur en het product.

OPMERKING

- ▶ Maak de koorden los voordat u de tv verplaatst.
- ▶ Gebruik een ondergrond of kast die stevig en groot genoeg is om het formaat en gewicht van de tv te dragen.
- ▶ Zorg voor veilig gebruik van de tv dat de beugels op de muur en de tv op dezelfde hoogte zitten.

- De tv kan op verschillende manieren worden gemonteerd, zoals aan de muur of op een bureau.
- De tv is ontworpen om met het beeld horizontaal te worden geplaatst.

AARDING

Zorg dat u de aardedraad aansluit om de kans op een elektrische schok te verkleinen. Laat een gekwalificeerde elektricien een afzonderlijke zekeringsautomaat installeren als aarding niet mogelijk is.

Probeer de tv niet te aarden door deze aan te sluiten op telefoondraden, bliksemafleiders of gasleidingen.

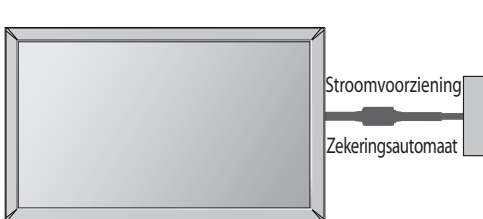

PLAATSING MET BUREAUSTANDAARD

- De afbeeldingen kunnen afwijken van uw tv.
- Zorg voor goede ventilatie voor een ruimte van 10 cm rond de hele tv.

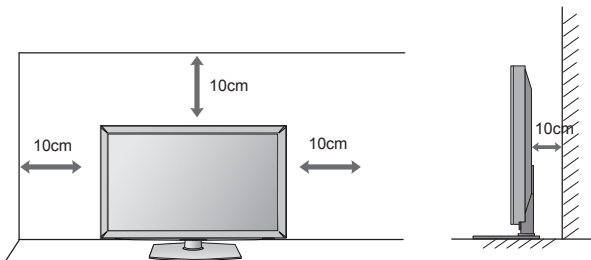

WANDBEVESTIGING: HORIZONTALE INSTALLATIE

- U wordt aanbevolen een wandsteun van LG te gebruiken wanneer u de tv aan de muur bevestigt.
- U wordt aanbevolen een wandsteun aan te schaffen die voldoet aan de VESA-standaard.
- Laat de wandbevestiging uitvoeren door een professionele installateur.

OPMERKING

- ▶ Installeer de wandsteun op een stevige en loodrechte muur.
- ▶ Gebruik een speciale wandsteun als u de tv wilt monteren aan een plafond of een schuine muur.
- ▶ Het oppervlak waarop de wandsteun wordt bevestigd, moet sterk genoeg zijn om het gewicht van de tv te dragen, bijvoorbeeld beton, natuursteen, baksteen en holle blokken.
- ▶ Het soort schroeven dat bij de installatie wordt gebruikt, hangt af van de wandsteun. Zie de instructies bij de wandsteun voor meer informatie.
- ▶ LG is niet aansprakelijk voor eventuele ongelukken en schade aan eigendommen of de tv als gevolg van een onjuiste installatie:
 - Wanneer een wandsteun is gebruikt die niet voldoet aan de VESA-standaard
 - Onjuiste bevestiging van de schroeven waardoor de tv kan vallen en letsel veroorzaakt
 - Het niet opvolgen van de aanbevolen installatiemethode

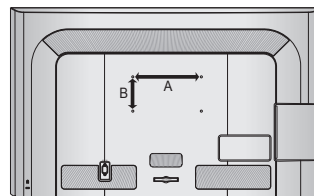
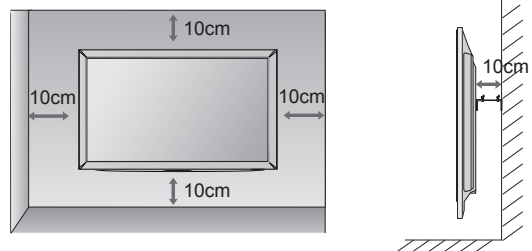

Model	VESA (A * B)	Standaard-schroef	Aantal
32LD5**	200 * 100	M4	4
42LD5**	200 * 200	M6	4

VOORBEREIDING

LED-TV-MODELLEN : 32/37/42/47LE5***

ACCESSOIRES

Controleer of de volgende accessoires met uw tv zijn meegeleverd. Neem contact op met de leverancier van uw tv als er een accessoire ontbreekt.

- De afbeeldingen kunnen afwijken van uw tv.

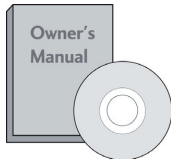

Gebruikershandleiding

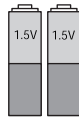

Batterijen (AAA)



Afstandsbediening

Dit onderdeel wordt niet bij alle modellen geleverd.



* Gebruik het schoonmaakdoekje om vlekken of vingerafdrukken op de buitenkant van uw tv voorzichtig af te nemen.

Schoonmaakdoekje
Schoonmaakdoekje voor gebruik op het scherm.

Gebruik niet te veel kracht. Dit kan krassen of verkleuringen veroorzaken.



Kabelhouder

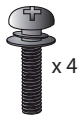

M4 x 26
(Alleen 47LE5***)

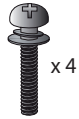

M4 x 24
(Alleen 37/42LE5***)

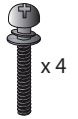

M4 x 22
(Alleen 32LE5***)



M4 x 16

Bouten voor montage van de voet

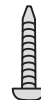

1 schroef voor de montage van voet (Alleen 32LE5***)

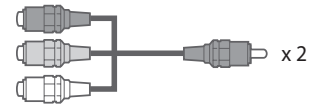

Component-genderkabel, AV-genderkabel x 2

Wandsteun (afzonderlijk verkrijgbaar)

LSW100B of LSW100BG

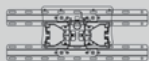

32LE5***

LSW200B of LSW200BG

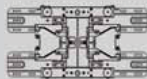

37/42/47LE5***

BEDIENINGSELEMENTEN OP HET VOORPANEEL

OPMERKING:

- ▶ De tv kan in de stand-bymodus worden geplaatst om het stroomverbruik te verminderen. Als u enige tijd geen tv kijkt, zet u de tv uit met de aan/uit-knop. Dit bespaart ook stroom.
- ▶ U kunt het stroomverbruik tijdens gebruik aanzienlijk verminderen door de helderheid van het beeld te verlagen. Dit verlaagt de algemene gebruikskosten aanzienlijk.

OPGELET:

- ▶ Ga niet op de glazen standaard staan en voorkom dat er tegen wordt gestoten. De standaard kan breken, wat verwonding door glasscherven kan veroorzaken, of de tv kan vallen.
- ▶ Versleep de tv niet. De vloer of het product kan dan beschadigd raken.
- De afbeeldingen kunnen afwijken van uw tv.

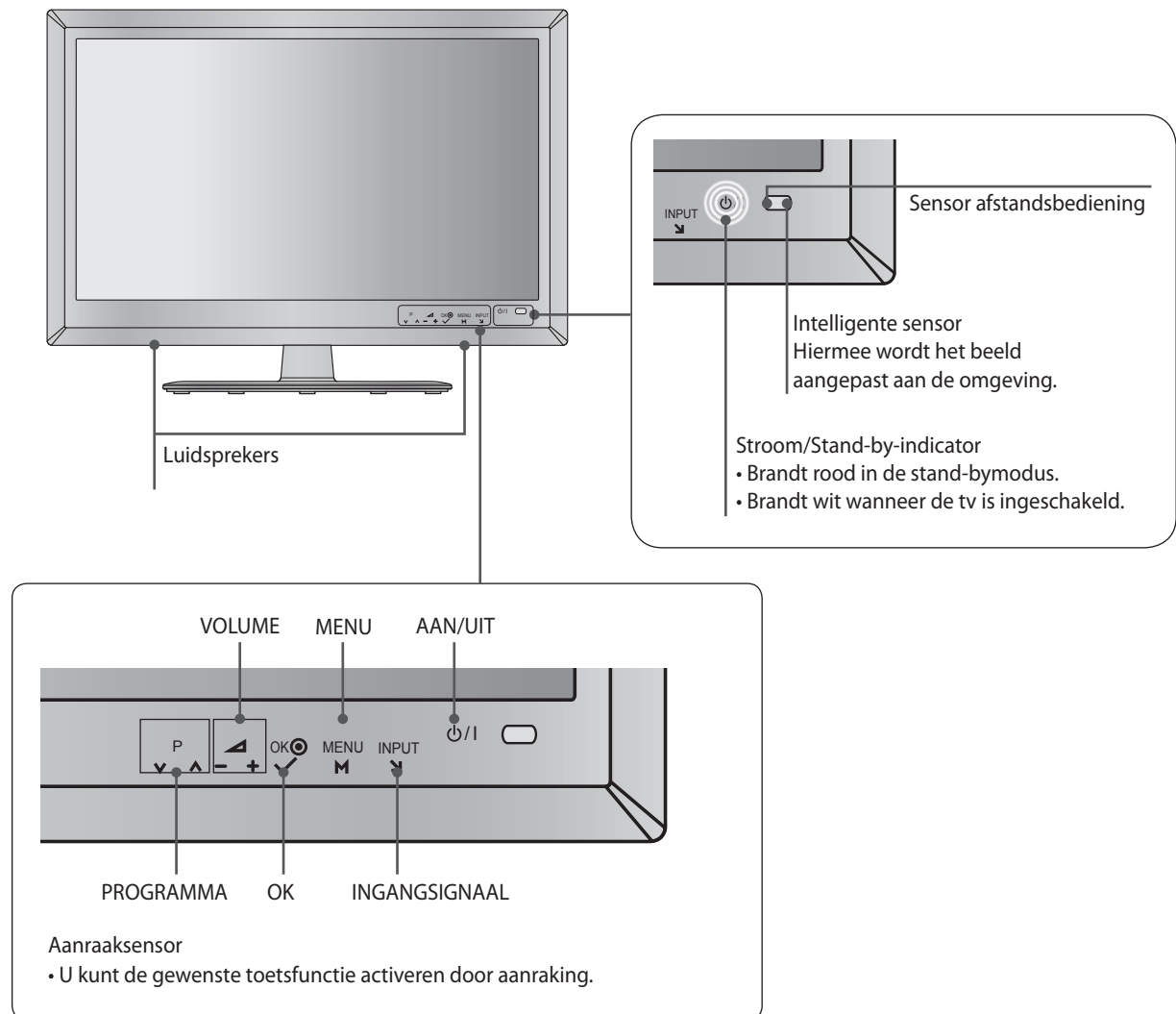

VOORBEREIDING

OVERZICHT VAN HET ACHTERPANEEL

- De afbeeldingen kunnen afwijken van uw tv.

VOORBEREIDING

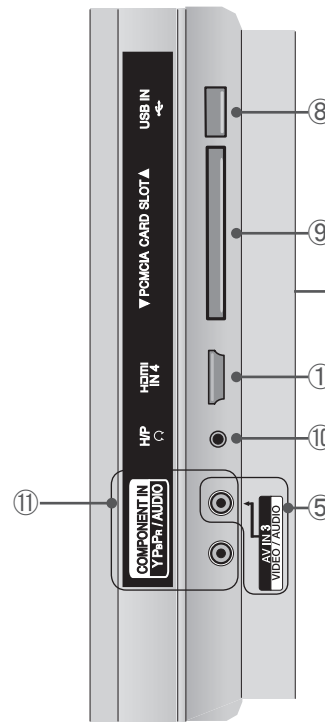
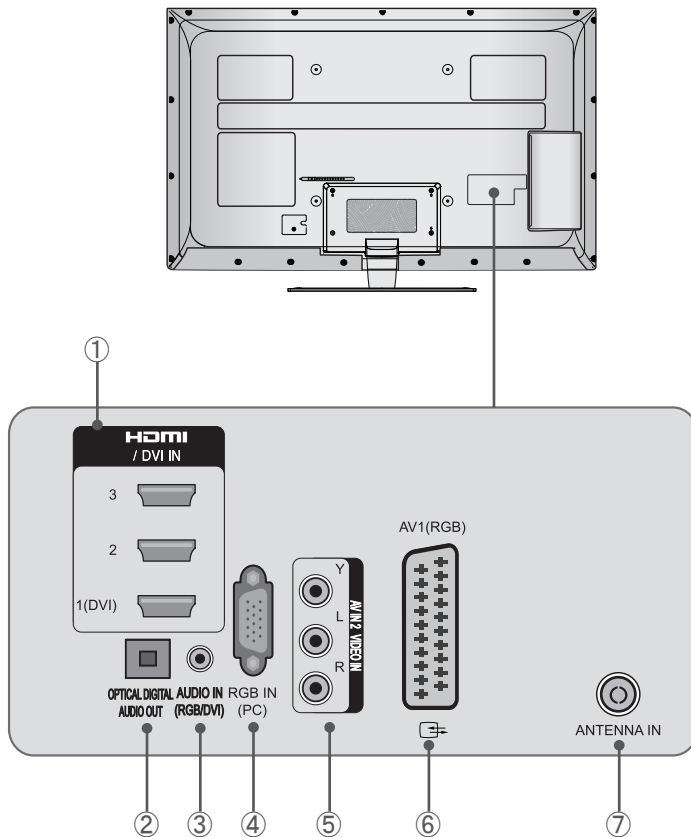

OPGELET

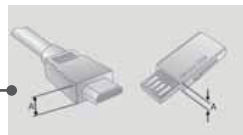

- Gebruik een product met de volgende dikte voor optimale aansluiting op een HDMI-kabel (alleen HDMI IN 4)/USB-apparaat. *A≤10 mm

① HDMI/DVI IN-ingang

Sluit een HDMI-sigitaal aan op HDMI IN. Of een DVI-sigitaal (VIDEO) aan op de HDMI/DVI-poort met een DVI-naar-HDMI-kabel.

② DIGITAAL AUDIO UIT (OPTISCH)

Verbind digitaal geluid van verschillende soorten apparatuur. Aansluiting voor een digitale audiocomponent. Gebruik een optische audiokabel.

③ Geluidsinvoer voor RGB/DVI

Voor het verbinden van het geluid van een pc of DTV.

④ RGB IN-ingang

Voor het aansluiten van een pc.

⑤ Audio/video-ingang (AV2/AV3)

Sluit de audio/video-uitvoer van een extern apparaat aan op deze aansluitingen.

⑥ Scartaansluiting (AV1)

Sluit de scartinvoer of -uitvoer van een extern apparaat aan op deze aansluitingen.

⑦ Antenne-ingang

Sluit hier een antenne of kabel aan.

⑧ USB-ingang

Sluit een USB-opslagapparaat aan op deze aansluiting.

⑨ PCMCIA-kaartsleuf (Personal Computer Memory Card International Association)

Plaats de CI-module in de opening PCMCIA CARD SLOT. (Deze functie is niet beschikbaar in alle landen.)

⑩ Hoofdtelefoonaansluiting

Sluit de hoofdtelefoon aan op de hoofdtelefoonaansluiting.

⑪ Componentingang

Sluit audio/video van een componentapparaat aan op deze aansluitingen.

MONTAGE VAN DE VOET

- De afbeeldingen kunnen afwijken van uw tv.

Zorg bij het monteren van de bureaustandaard dat de bout volledig is aangedraaid. (Als de bout niet volledig wordt aangedraaid, kan de tv na montage voorover hellen.) Als u de bout met te veel kracht vastdraait, kan de bout los gaan zitten vanwege slijtage aan het deel waarin de bout wordt vastgezet.

- Plaats de tv voorzichtig met de kant van het scherm op een zacht oppervlak om schade aan het scherm te voorkomen.

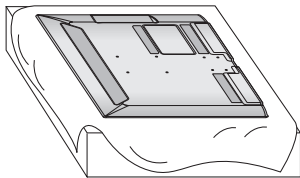

- Monteer de onderdelen van de **standaard** aan de **voet** van de tv.

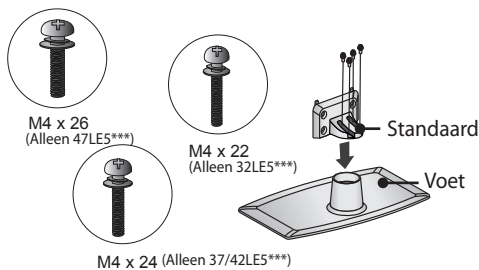

- Zet de tv in elkaar zoals weergegeven.

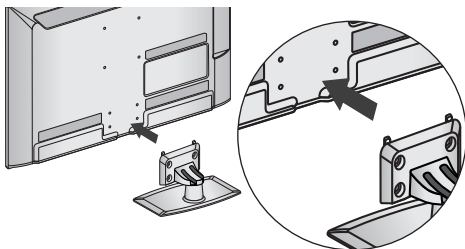

- Bevestig de onderdelen van de **standaardklep** aan de tv.

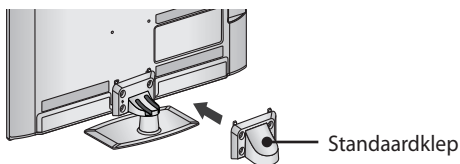

- Draai de vier bouten goed vast in de gaten achter op de tv.

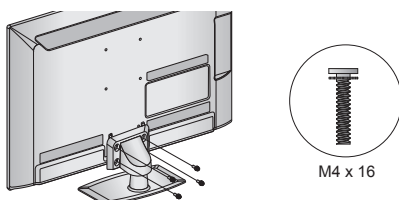

KABELGELEIDING AAN DE ACHTERZIJDE

- De afbeeldingen kunnen afwijken van uw tv.

- Zet het netsnoer met de **kabelhouder** aan de achterzijde van de tv vast. Zo voorkomt u dat het netsnoer per ongeluk wordt verwijderd.

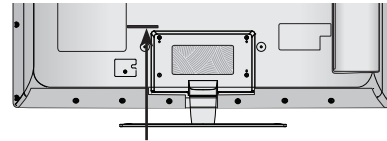

Kabelhouder

- Nadat u de benodigde kabels hebt aangesloten, plaatst u de **kabelhouder**, zoals weergegeven, om de kabels te bundelen.

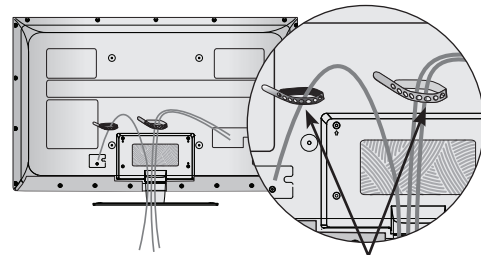

Kabelhouder

DE TV AAN EEN BUREAU BEVESTIGEN

- De afbeeldingen kunnen afwijken van uw tv.

De tv moet aan het bureau worden bevestigd zodat deze niet voor- of achterover kan worden getrokken. Dit kan leiden tot letsel of schade aan het product. Gebruik alleen de meegeleverde schroef.

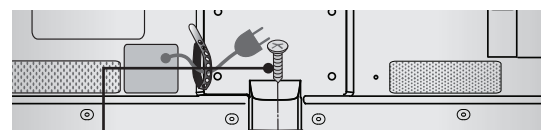

1 schroef
(meegeleverd bij het product)

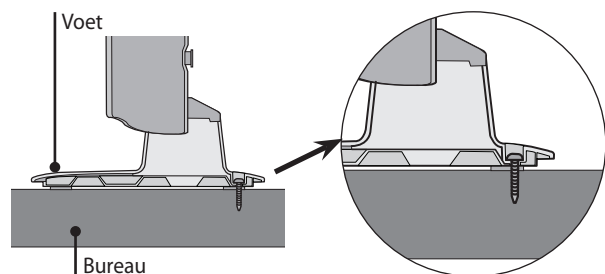

WAARSCHUWING

- Om te voorkomen dat de tv omvalt, moet deze goed worden vastgemaakt aan de ondergrond of muur, zoals beschreven in de installatie-instructies. Het omvallen, schudden of schommelen van het apparaat kan letsel veroorzaken.

VOORBEREIDING

DRAAISTANDAARD

- De afbeeldingen kunnen afwijken van uw tv.
- Na montage van de tv kunt u de tv voor een betere kijkhoek handmatig 20 graden naar links of naar rechts draaien.

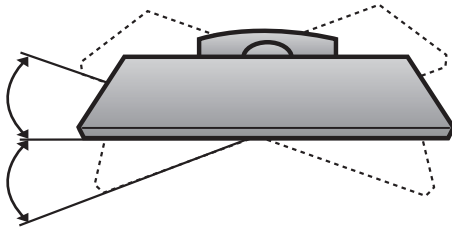

- De tv kan op verschillende manieren worden gemonteerd, zoals aan de muur of op een bureau.
- De tv is ontworpen om met het beeld horizontaal te worden geplaatst.

AARDING

Zorg dat u de aarddraad aansluit om de kans op een elektrische schok te verkleinen. Laat een gekwalificeerde elektricien een afzonderlijke zekeringsautomaat installeren als aarding niet mogelijk is.

Probeer de tv niet te aarden door deze aan te sluiten op telefoondraden, bliksemafleiders of gasleidingen.

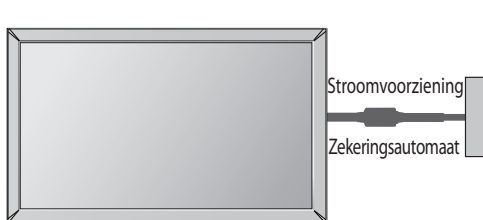

PLAATSING MET BUREAUSTANDAARD

- De afbeeldingen kunnen afwijken van uw tv.
- Zorg voor goede ventilatie voor een ruimte van 10 cm rond de hele tv.

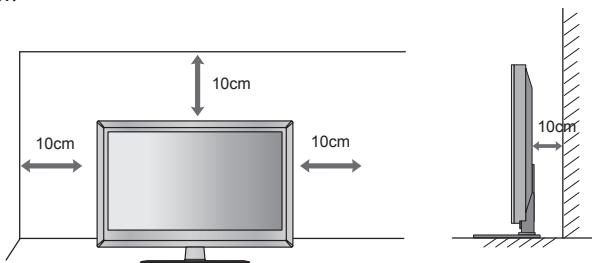

WANDBEVESTIGING: HORIZONTALE INSTALLATIE

- U wordt aanbevolen een wandsteun van LG te gebruiken wanneer u de tv aan de muur bevestigt.
- U wordt aanbevolen een wandsteun aan te schaffen die voldoet aan de VESA-standaard.
- Laat de wandbevestiging uitvoeren door een professionele installateur.

OPMERKING

- Installeer de wandsteun op een stevige en loodrechte muur.
- Gebruik een speciale wandsteun als u de tv wilt monteren aan een plafond of een schuine muur.
- Het oppervlak waarop de wandsteun wordt bevestigd, moet sterk genoeg zijn om het gewicht van de tv te dragen, bijvoorbeeld beton, natuursteen, baksteen en holle blokken.
- Het soort schroeven dat bij de installatie wordt gebruikt, hangt af van de wandsteun. Zie de instructies bij de wandsteun voor meer informatie.
- LG is niet aansprakelijk voor eventuele ongelukken en schade aan eigendommen of de tv als gevolg van een onjuiste installatie:
 - Wanneer een wandsteun is gebruikt die niet voldoet aan de VESA-standaard
 - Onjuiste bevestiging van de schroeven waardoor de tv kan vallen en letsel veroorzaakt
 - Het niet opvolgen van de aanbevolen installatiemethode

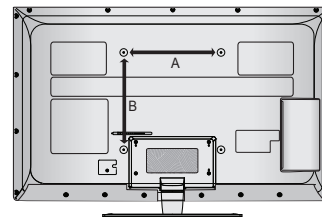
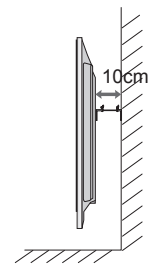
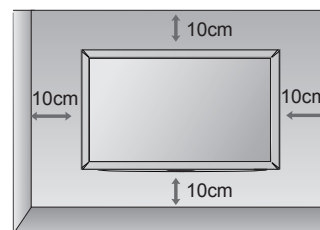

Model	VESA (A * B)	Standaard-schroef	Aantal
32LE5***	200 * 100	M4	4
37/42/47LE5***	200 * 200	M6	4

KENSINGTON-BEVEILIGINGSSYSTEEM

- Deze functie is niet voor alle modellen beschikbaar.
- De afbeeldingen kunnen afwijken van uw tv.

De tv is op het achterpaneel uitgerust met een aansluiting voor een Kensington-beveiligingssysteem. Sluit de kabel van het Kensington-beveiligingssysteem aan zoals hieronder weergegeven.

Raadpleeg de gebruikershandleiding die bij het Kensington-beveiligingssysteem wordt geleverd, voor gedetailleerde informatie over de installatie en het gebruik van het systeem.

Ga naar <http://www.kensington.com>, de homepage van het bedrijf Kensington, voor meer informatie. Kensington levert beveiligingssystemen voor kostbare elektronische apparatuur, zoals pc's en LCD-projectoren.

OPMERKING

- ▶ Het Kensington-beveiligingssysteem is een optionele accessoire.
- ▶ Als de tv koud aanvoelt, kan er een korte "flikkering" optreden als de tv wordt aangezet. Dit is normaal; er is niets mis met de tv.
- ▶ U kunt hele kleine punteffecten op het scherm zien, in de vorm van kleine rode, groene of blauwe stipjes. Dit heeft echter geen negatief effect op de werking van de monitor.
- ▶ Raak het LCD-scherm niet aan en houd uw vinger(s) er niet langdurig tegenaan. Als u dat wel doet, kunnen tijdelijke vervormingseffecten op het scherm optreden.

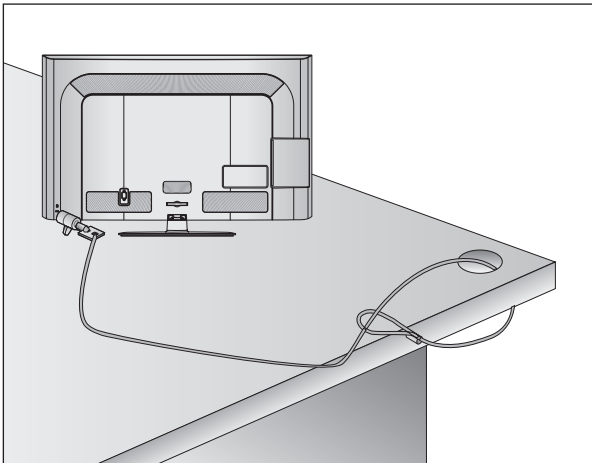

VOORZICHTIGHEIDSADVIES BIJ DE INSTALLATIE

- Koop de benodigde onderdelen om de tv veilig en stevig aan de muur te bevestigen.
- Zet de tv dicht bij de muur om te voorkomen dat de tv omvalt wanneer deze wordt geduwd.
- Volg voor een veilige installatie van de tv de onderstaande instructies voor bevestiging aan de muur om te voorkomen dat de tv voorover valt wanneer eraan wordt getrokken. Als de tv valt, kan dat leiden tot lichamelijk letsel. Het voorkomt tevens schade aan de tv. Zorg dat kinderen niet op de tv klimmen of eraan gaan hangen.

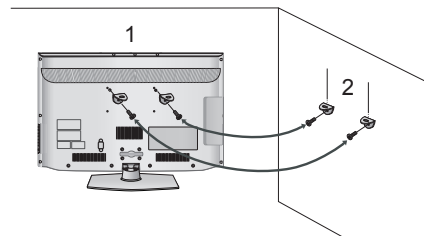

- 1 Gebruik schroefogen of tv-beugels om de tv aan de muur te bevestigen zoals getoond in de afbeelding. (Als uw tv bouten in de gaten voor de schroefogen heeft, verwijdert u deze.)
* Plaats de schroefogen of tv-beugel en draai deze stevig vast in de bovenste gaten.
- 2 Bevestig de muurbeugels met bouten aan de muur. Hang de beugels op gelijke hoogte aan de muur.

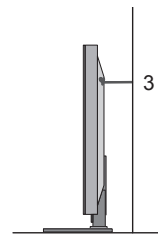

- 3 Gebruik een stevig koord om het product vast te zetten. Het is veiliger om de het koord te knopen zodat het horizontaal wordt gespannen tussen de muur en het product.

OPMERKING

- ▶ Maak de koorden los voordat u de tv verplaatst.
- ▶ Gebruik een ondergrond of kast die stevig en groot genoeg is om het formaat en gewicht van de tv te dragen.
- ▶ Zorg voor veilig gebruik van de tv dat de beugels op de muur en de tv op dezelfde hoogte zitten.

INSTALLATIE VAN EXTERNE APPARATUUR

- Sluit om schade te voorkomen het apparaat pas aan op het stopcontact wanneer alle apparaten met elkaar zijn verbonden.
- In dit gedeelte worden hoofdzakelijk diagrammen van het model 32/42LD5** gebruikt.

Antenne aansluiten

- Pas de positie van de antenne aan voor optimale beeldkwaliteit.
- Een antennekabel en convertor worden niet meegeleverd.

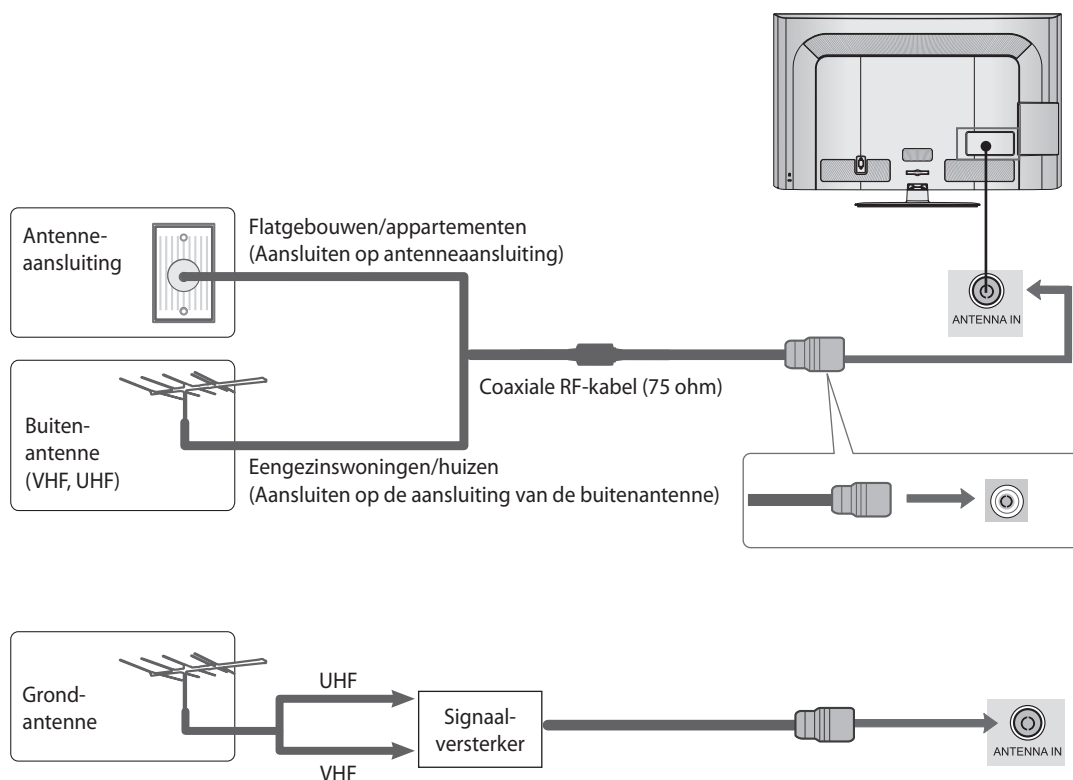

- In gebieden met een zwak signaal kan het voor een betere beeldkwaliteit nodig zijn om een signaalversterker op de antenne aan te sluiten (zie boven).
- Gebruik een signaalsplitter als het signaal moet worden gesplitst voor twee tv's.

- Sluit om schade aan de apparatuur te voorkomen de apparaten pas aan op het stopcontact nadat alle apparatuur op elkaar is aangesloten.
- De afbeeldingen kunnen afwijken van uw tv.

HD-ONTVANGER AANSLUITEN

- Op deze tv kunt u digitale RF-/kabelsignalen ontvangen zonder een externe digitale settopbox. Zie het onderstaande diagram als u desondanks een digitale settopbox of ander digitaal extern apparaat wilt aansluiten voor digitale tv.

Aansluiten met een componentkabel

- 1 Sluit de video-uitgangen (Y, P_B, P_R) van de digitale settopbox aan op de aansluitingen **COMPONENT IN VIDEO** van de tv.
- 2 Sluit de audio-uitgangen van de digitale settopbox aan op de aansluitingen **COMPONENT IN AUDIO** van de tv.
- 3 Schakel de digitale settopbox in. (Raadpleeg de gebruikershandleiding van de digitale settopbox.)
- 4 Selecteer het ingangsignaal **Component** met de toets **INPUT** op de afstandsbediening.

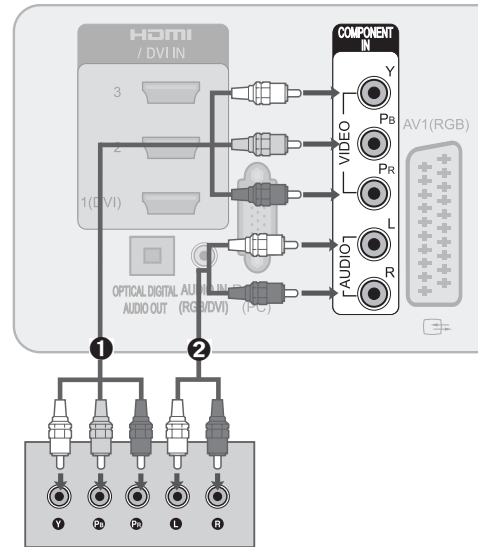

Signaal	Component	HDMI
480i/576i	O	X
480p/576p	O	O
720p/1080i	O	O
1080p	O (alleen bij 50/60Hz)	O (24Hz/30Hz/50Hz/60Hz)

INSTALLATIE VAN EXTERNE APPARATUUR

Aansluiten met een HDMI-kabel

- 1 Sluit de digitale settopbox aan op de aansluiting **HDMI/DVI IN 1**, **HDMI IN 2**, **HDMI IN 3** of **HDMI IN 4** van de tv.
- 2 Schakel de digitale settopbox in.
(Raadpleeg de gebruikershandleiding van de digitale settopbox.)
- 3 Selecteer het ingangsignaal **HDMI1**, **HDMI2**, **HDMI3** of **HDMI4** met de toets **INPUT** op de afstandsbediening.

OPMERKING

- ▶ Controleer of uw HDMI-kabel versie 1.3 of hoger is. Als de HDMI-kabel HDMI-versie 1.3 niet ondersteunt, krijgt u mogelijk geen beeld of flakkert het. Gebruik de nieuwste kabels die minimaal HDMI-versie 1.3 ondersteunen.
- ▶ Ondersteund HDMI-audioformaat: Dolby Digital, PCM (DTS-audioformaat wordt niet ondersteund).

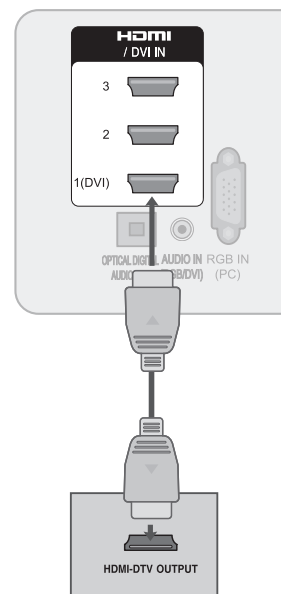

Aansluiten met een HDMI-naar-DVI-kabel

- 1 Sluit de audio-uitgang van de digitale settopbox aan op de aansluiting **HDMI/DVI IN 1** van de tv.
- 2 Sluit de audio-uitgang van de digitale settopbox aan op de aansluiting **AUDIO IN (RGB/DVI)** van de tv.
- 3 Schakel de digitale settopbox in.
(Raadpleeg de gebruikershandleiding van de digitale settopbox.)
- 4 Selecteer het ingangsignaal **HDMI 1** met de toets **INPUT** op de afstandsbediening.

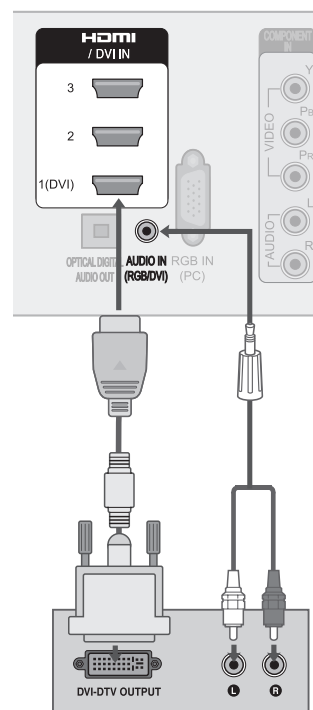

DVD-SPELER AANSLUITEN

Aansluiten met een componentkabel

- 1 Sluit de video-uitgangen (Y, P_B, P_R) van de dvd-speler aan op de aansluitingen **COMPONENT IN VIDEO** van de tv.
- 2 Sluit de audio-uitgangen van de dvd-speler aan op de aansluitingen **COMPONENT IN AUDIO** van de tv.
- 3 Zet de dvd-speler aan en plaats een dvd.
- 4 Selecteer het ingangssignaal **Component** met de toets **INPUT** op de afstandsbediening.
- 5 Raadpleeg de gebruikershandleiding van de dvd-speler voor bedieningsinstructies.

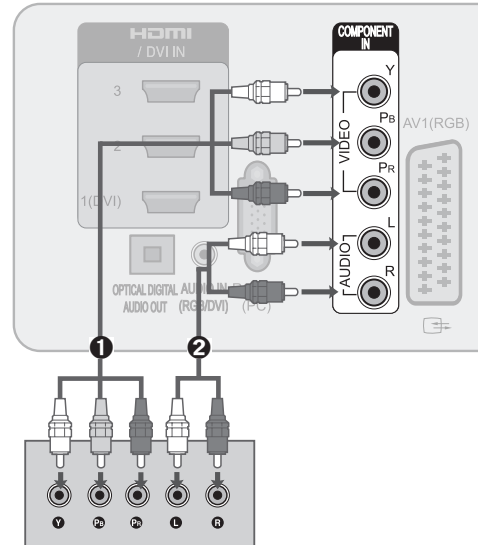

Componentingangen

Sluit voor een betere beeldkwaliteit een dvd-speler aan op de componentingangen zoals hieronder weergegeven.

Componentingangen op de tv	Y	PB	PR
Video-uitgangen op de dvd-speler	Y	PB	PR
	Y	B-Y	R-Y
	Y	Cb	Cr
	Y	Pb	Pr

Aansluiten met een HDMI-kabel

- 1 Sluit de digital settopbox aan op de aansluiting **HDMI/DVI IN 1**, **HDMI IN 2**, **HDMI IN 3** of **HDMI IN 4** van de tv.
- 2 Selecteer het ingangssignaal **HDMI1**, **HDMI2**, **HDMI3** of **HDMI4** met de toets **INPUT** op de afstandsbediening.
- 3 Raadpleeg de gebruikershandleiding van de dvd-speler voor bedieningsinstructies.

OPMERKING

- ▶ De tv kan met een HDMI-kabel tegelijk video- en audiosignalen ontvangen.
- ▶ Als de dvd automatische HDMI niet ondersteunt, moet u de uitvoerresolutie correct instellen.
- ▶ Controleer of uw HDMI-kabel versie 1.3 of hoger is. Als de HDMI-kabel HDMI-versie 1.3 niet ondersteunt, krijgt u mogelijk geen beeld of flakkert het. Gebruik de nieuwste kabels die minimaal HDMI-versie 1.3 ondersteunen.

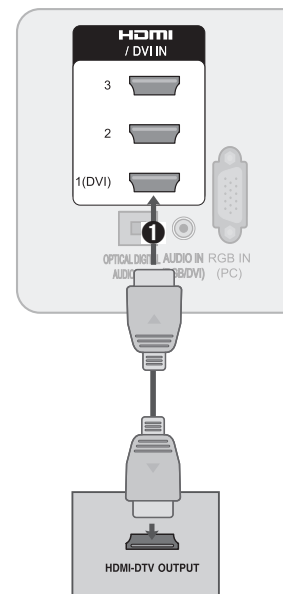

INSTALLATIE VAN EXTERNE APPARATUUR

Aansluiten met een scartkabel.

- 1 Verbind de scartaansluiting van de dvd-speler met de scartaansluiting **AV1** op de tv.
- 2 Zet de dvd-speler aan en plaats een dvd.
- 3 Selecteer het ingangsignaal **AV1** met de toets **INPUT** op de afstandsbediening.
- 4 Raadpleeg de gebruikershandleiding van de dvd-speler voor bedieningsinstructies.

OPMERKING

- ▶ Gebruik scartkabels waarvan het signaal wordt afgeschermd.
- ▶ Programma's met kopieerbeveiliging worden om juridische redenen niet weergegeven via scartuitgangen. Zelfs wanneer de programma's wel worden doorgegeven zijn de videosignalen via scartaansluitingen worden deze niet weergegeven door kopieerbeveiligingsystemen.

Scart	Ingang			Uitgang
	Video	Audio	RGB	Video, Audio
AV1	O	O	O	Analoge tv, digitale tv

Type uitgang Huidig type ingang	AV1 (TV Out)	AV1 (Wanneer geplande DTV-opname bezig is met behulp van opnameapparatuur.)
Digitale tv	Digitale tv	O
Analoge tv, AV	Analoge tv	O
Component/RGB	Analoge tv	(De ingangsmodus wordt geconverteerd naar DTV.)
HDMI	Analoge tv	

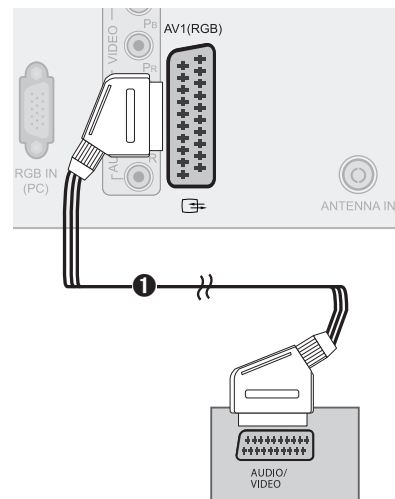

VIDEORECORDER AANSLUITEN

- Zorg om ruis in het beeld (interferentie) te voorkomen voor een gepaste afstand tussen de videorecorder en de tv.

Aansluiten met een RF-kabel

- 1 Verbind de aansluiting **ANT OUT** van de videorecorder met de aansluiting **ANTENNA IN** op de tv.
- 2 Sluit de antennekabel aan op de aansluiting **ANT IN** van de videorecorder.
- 3 Druk op de toets **AFSPELEN** op de videorecorder en zoek het juiste kanaal op de tv voor weergave van de videorecorder.

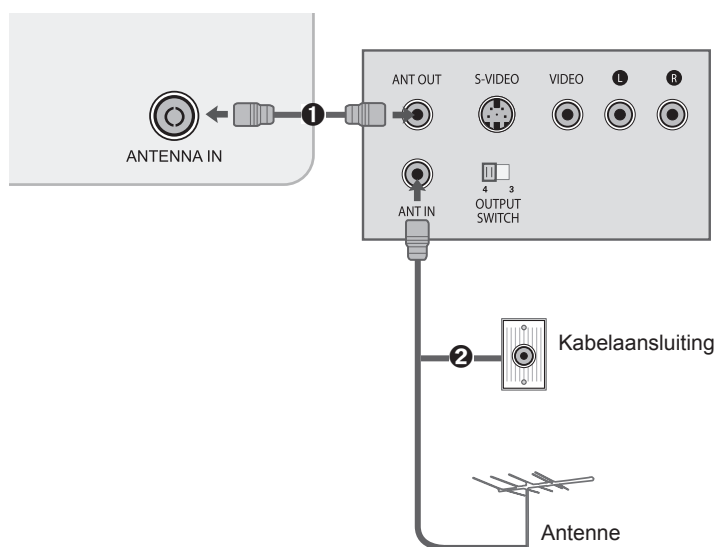

Aansluiten met een RCA-kabel

- 1 Verbind de **AUDIO/VIDEO**-aansluitingen op de tv en videorecorder met elkaar. Zorg dat de kleuren met elkaar overeenkomen (video = geel, geluid links = wit en geluid rechts = rood).
- 2 Plaats een videoband in de videorecorder en druk op **AFSPELEN** op de videorecorder. (Raadpleeg de gebruikershandleiding van de videorecorder.)
- 3 Selecteer het ingangsignaal **AV2** met de toets **INPUT** op de afstandsbediening.

OPMERKING

- Als u een monovideorecorder hebt, sluit u de audiokabel van de videorecorder aan op de aansluiting **AUDIO L/MONO** van de tv.

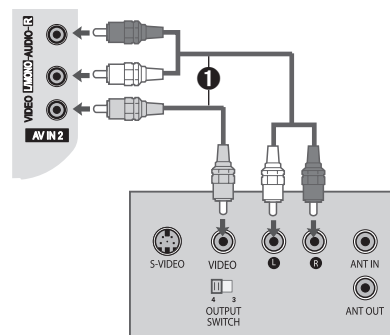

INSTALLATIE VAN EXTERNE APPARATUUR

Aansluiten met een scartkabel.

- ❶ Verbind de scartaansluiting van de videorecorder met de scartaansluiting **AV1** op de tv.
- ❷ Plaats een videoband in de videorecorder en druk op **AFSPELEN** op de videorecorder. (Raadpleeg de gebruikershandleiding van de videorecorder.)
- ❸ Selecteer het ingangsignaal **AV1** met de toets **INPUT** op de afstandsbediening.

OPMERKING

- ▶ Gebruik scartkabels waarvan het signaal wordt afgeschermd.
- ▶ Programma's met kopieerbeveiliging worden om juridische redenen niet weergegeven via scartuitgangen. Zelfs wanneer de programma's wel worden doorgegeven zijn de videosignalen via scartaansluitingen worden deze niet weergegeven door kopieerbeveiligingssystemen.

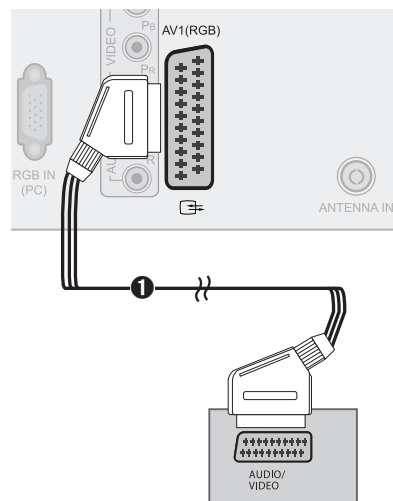

Scart	Ingang			Uitgang
	Video	Audio	RGB	Video, Audio
AV1	O	O	O	Analoge tv, digitale tv

Type uitgang Huidig type ingang	AV1 (TV Out)	AV1 (Wanneer geplande DTV-opname bezig is met behulp van opnameapparatuur.)
Digitale tv	Digitale tv	O
Analoge tv, AV	Analoge tv	O (De ingangsmodus wordt geconverteerd naar DTV.)
Component/RGB	Analoge tv	
HDMI	Analoge tv	

EEN CI-MODULE PLAATSEN

- Voor de weergave van versleutelde (betaal)diensten voor digitale tv.
- Deze functie is niet beschikbaar in alle landen.

- 1 Steek de CI-module zoals afgebeeld in de sleuf **PCMCIA CARD SLOT** (Personal Computer Memory Card International Association) van de tv. Zie pagina 50 voor meer informatie.

OPMERKING

- ▶ Zorg dat de CI-module in de juiste richting in de PCMCIA-kaartsleuf wordt geplaatst. Als de module niet juist wordt geplaatst, kunt u de tv en de PCMCIA-kaartsleuf beschadigen.

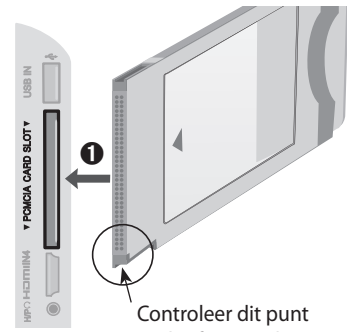

Controleer dit punt zoals afgetoond en plaats de CI module.

DE DIGITALE GELUIDSUITGANG AANSLUITEN

Voor het verzenden van het digitale geluidssignaal van de tv naar externe geluidsapparatuur via de optische poort voor digitale geluidsuitvoer.

Als u digitale uitzendingen wilt beluisteren via 5.1-luidsprekers, sluit u de uitgang **OPTICAL DIGITAL AUDIO OUT** op de achterzijde van de tv aan op een thuisbioscoopinstallatie (of versterker).

- 1 Sluit het ene uiteinde van een optische kabel aan op de optische uitgang van de tv voor digitale geluidsuitvoer.
- 2 Sluit het andere uiteinde van de optische kabel aan op de ingang (optisch) voor digitaal geluid van de geluidsapparatuur.
- 3 Zet de optie **TV Speaker** in het menu **GELUID** op **Uit** (▶ pagina 99). Raadpleeg de gebruiksaanwijzing van de externe geluidsapparatuur voor bedieningsinformatie.

OPGELET

- ▶ Kijk niet in de optische uitgang. U kunt uw gezichtsvermogen beschadigen door in de laser te kijken.

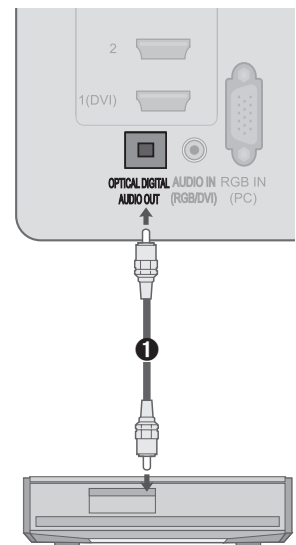

HOOFDTELEFOON AANSLUITEN

U kunt via een hoofdtelefoon naar het geluid luisteren.

- 1 Sluit de hoofdtelefoon aan op de hoofdtelefoonaansluiting.
- 2 Druk op de toets \triangleleft + of - om het volume van de hoofdtelefoon te regelen. Als u op de toets **MUTE** drukt, wordt het geluid van de hoofdtelefoon uitgeschakeld.

OPMERKING

- ▶ De opties van het menu GELUID worden uitgeschakeld bij het aansluiten van een hoofdtelefoon.
- ▶ Wanneer u van AV-MODE verandert met een aangesloten hoofdtelefoon, is de wijziging van toepassing op het beeld, niet het geluid.
- ▶ De optische uitgang voor digitaal geluid is niet beschikbaar bij het aansluiten van een hoofdtelefoon.
- ▶ Impedantie hoofdtelefoon: 16 Ω
- ▶ Max. audio-output van hoofdtelefoon: 10 mW tot 15 mW

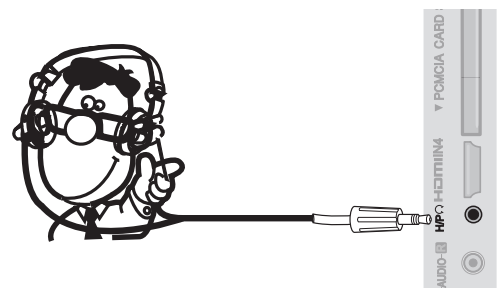

INSTALLATIE VAN EXTERNE APPARATUUR

ANDERE A/V-APPARATEN AANSLUITEN

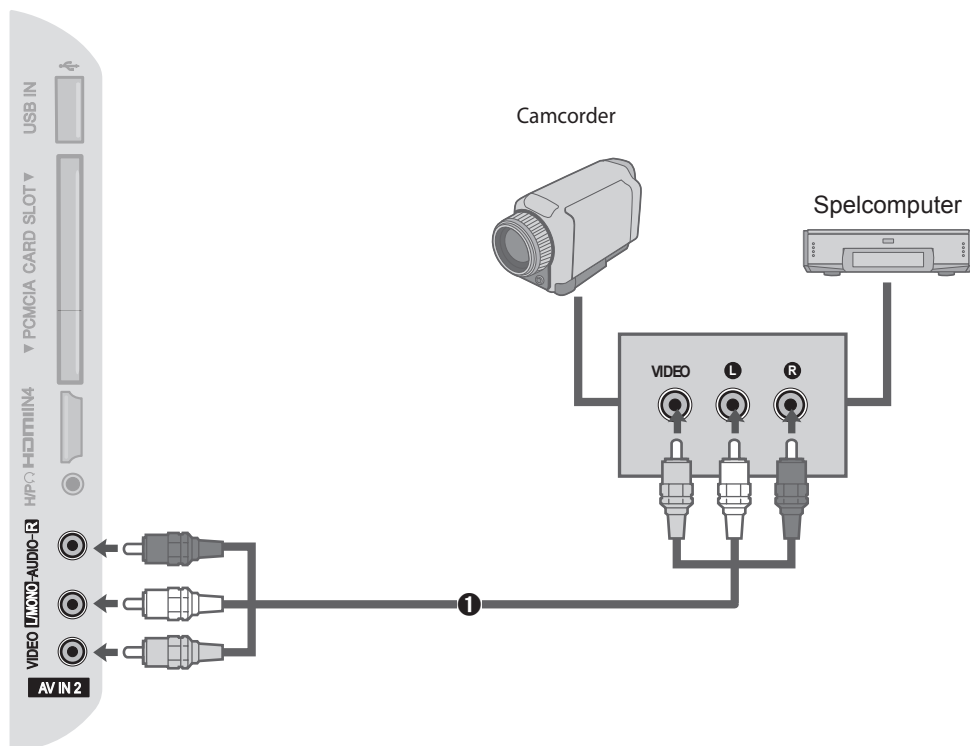

- 1 Verbind de **AUDIO/VIDEO**-aansluitingen op de tv en het apparaat met elkaar. Zorg dat de kleuren met elkaar overeenkomen. (Video = geel, geluid links = wit en geluid rechts = rood)
- 2 Selecteer het ingangsignaal **AV2** met de toets **INPUT** op de afstandsbediening.
- 3 Schakel het externe apparaat in. (Raadpleeg de gebruiksaanwijzing van het externe apparaat.)

USB AANSLUITEN

- 1 Sluit het USB-apparaat aan op de aansluiting **USB IN** aan de zijkant van de tv.
- 2 Gebruik na het aansluiten van **USB IN** de functie **USB**. (► pagina 56)

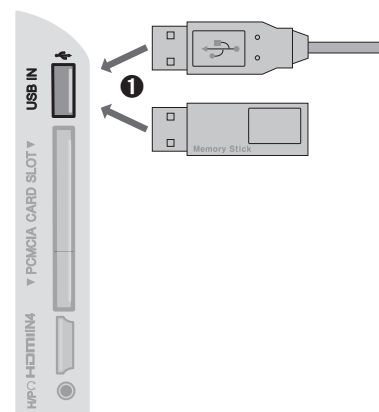

EEN PC AANSLUITEN

Deze tv biedt ondersteuning voor Plug and Play, wat betekent dat de pc automatisch wordt aangepast aan de tv-instellingen.

Aansluiten met een 15-pins D-sub-kabel

- 1 Verbind de RGB-uitgang van de pc met de aansluiting **RGB IN (PC)** op de tv.
- 2 Sluit de audio-uitvoer van de pc aan op de aansluiting **AUDIO IN (RGB/DVI)** van de tv.
- 3 Schakel de pc en de tv in.
- 4 Selecteer het ingangssignaal **RGB** met de toets **INPUT** op de afstandsbediening.

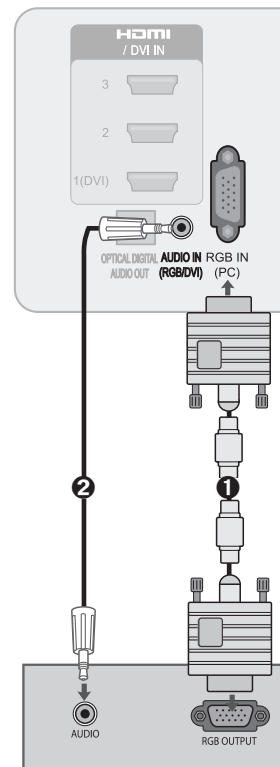

INSTALLATIE VAN EXTERNE APPARATUUR

Aansluiten met een HDMI-naar-DVI-kabel

- 1 Sluit de DVI-uitgang van de pc aan op de aansluiting **HDMI/DVI IN 1** van de tv.
- 2 Sluit de audio-uitgang van de pc aan op de aansluiting **AUDIO IN (RGB/DVI)** van de tv.
- 3 Schakel de pc en de tv in.
- 4 Selecteer het ingangssignaal **HDMI 1** met de toets **INPUT** op de afstandsbediening.

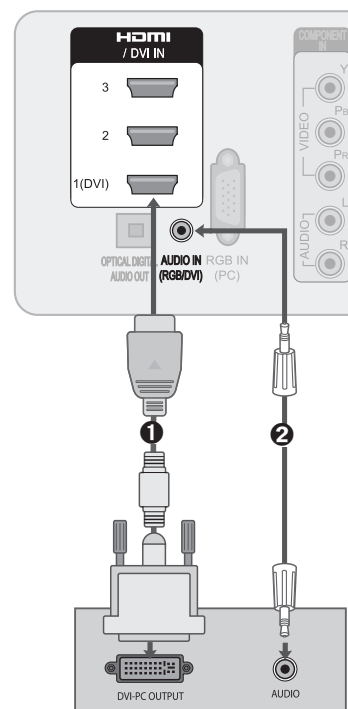

INSTALLATIE VAN EXTERNE APPARATUUR

Ondersteunde beeldschermresolutie

RGB(PC), HDMI1(DVI) -pc-modus

Resolutie	Horizontale frequentie (kHz)	Verticale Frequentie (Hz)
720 x 400	31.468	70.08
640 x 480	31.469	59.94
800 x 600	37.879	60.31
1024 x 768	48.363	60.00
1280 x 768	47.78	59.87
1360 x 768	47.72	59.80
1280 x 1024	63.98	60.02
1400 x 1050	65.317	59.979
1920 x 1080	66.587	59.937

Componentmodus

Resolutie	Horizontale frequentie (kHz)	Verticale Frequentie (Hz)
720 x 480	15.73	59.94
	15.75	60
	31.47	59.9
	31.50	60
720 x 576	15.6	50
	31.25	50
1280 x 720	37.50	50.00
	44.96	59.94
	45.00	60.00
1920 x 1080	33.72	59.94
	33.75	60.00
	28.125	50.00
	56.25	50.00
	67.433	59.94
	67.500	60.00

HDMI1, HDMI2, HDMI3, HDMI4: DTV-modus

Resolutie	Horizontale frequentie (kHz)	Verticale Frequentie (Hz)
640 x 480	31.649	59.94
	31.469	60
720 x 480	31.47	59.94
	31.50	60
720 x 576	31.25	50.00
1280 x 720	37.50	50.00
	44.96	59.94
	45.00	60
1920 x 1080	28.125	50.00
	33.72	59.94
	33.75	60
	27.00	24.00
	33.750	30
	56.25	50.00
	67.433	59.94
	67.50	60

OPMERKING:

- ▶ Voorkom dat een stilstaand beeld lang achtereen op het scherm van de tv wordt weergegeven. Het stilstaande beeld kan permanent op het scherm achterblijven. Gebruik indien mogelijk een schermbeveiliging.
- ▶ In de pc-modus kan er interferentie optreden, afhankelijk van resolutie, verticaal patroon, contrast of helderheid. Wijzig de pc-modus naar een andere resolutie, wijzig de vernieuwingsfrequentie naar een andere frequentie of pas de helderheid en het contrast aan tot het beeld zuiver is. Als de vernieuwingsfrequentie van de grafische pc-kaart niet kan worden gewijzigd, moet u de grafische kaart vervangen of contact opnemen met de fabrikant van deze kaart.
- ▶ De golfvorm van de synchronisatie-invoer is afzonderlijk voor horizontale en verticale frequenties.
- ▶ U wordt aanbevolen de instelling 1920x1080, 60 Hz te gebruiken in de pc-modus. Dit geeft de beste beeldkwaliteit.
- ▶ Sluit de signaalkabel van de monitoruitgang van de pc aan op de poort RGB IN(PC) van de tv, of van de HDMI-uitgang van de pc op de ingang HDMI/DVI IN 1(DVI) van de tv.
- ▶ Sluit de geluidskabel van de pc aan op de aansluiting AUDIO IN (RGB/DVI) van de tv. (Er worden geen geluidskabels meegeleverd met de tv.)
- ▶ Pas bij gebruik van een geluidskaart het pc-geluid aan zoals gewenst.
- ▶ Als de grafische kaart van de pc niet tegelijkertijd analoge en digitale RGB uitvoert, sluit u alleen RGB IN of alleen HDMI/DVI IN 1(DVI) aan voor weergave van de pc op de tv.
- ▶ Als de grafische kaart van de pc niet tegelijkertijd analoge en digitale RGB uitvoert, stelt u de tv in op RGB of HDMI (de andere modus is automatisch via Plug and Play van de tv).
- ▶ De DOS-modus werkt mogelijk niet als u een HDMI-naar-DVI-kabel gebruikt, afhankelijk van de gebruikte videokaart.
- ▶ Als u een te lange RGB-kabel gebruikt, kan het beeld storen. U wordt aanbevolen een kabel van minder dan 5 m te gebruiken. Dit biedt de beste beeldkwaliteit.

Scherminstellingen voor de pc-modus (alleen in de RGB-modus)

Resolutie selecteren

Zorg voor een normaal beeld dat de resolutie van de RGB-modus en de pc overeenkomen.

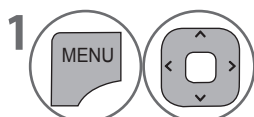
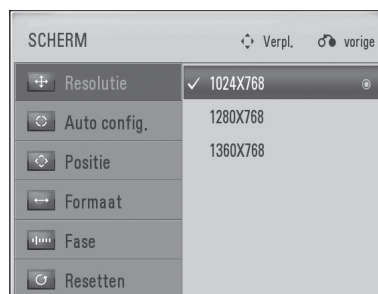

Selecteer **BEELD**.

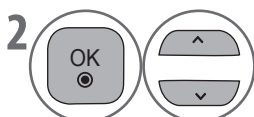

Selecteer **Scherm**.

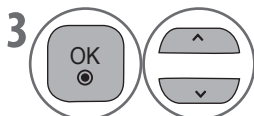

Selecteer **Resolutie**.

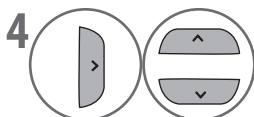

Selecteer de gewenste resolutie.

- De **Resolutie** menu is uitgeschakeld, tenzij de resolutie is ingesteld op 1024 x 768, 1280 x 768 of 1360 x 768.

- Druk op de toets **MENU/EXIT** om terug te keren naar de normale tv-weergave.
- Druk op de toets **BACK** om terug te gaan naar het vorige scherm.

INSTALLATIE VAN EXTERNE APPARATUUR

Automatisch configureren

Hiermee wordt het scherm automatisch geoptimaliseerd. Dit is aanbevolen wanneer u het scherm voor de eerste keer aansluit op een pc.

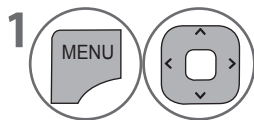
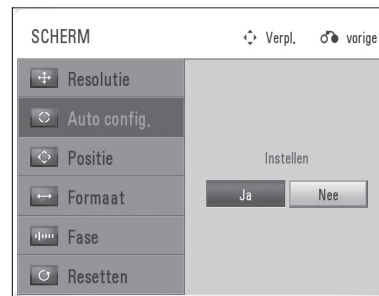

Selecteer **BEELD**.

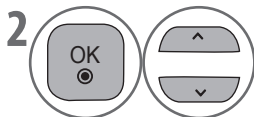

Selecteer **Scherm**.

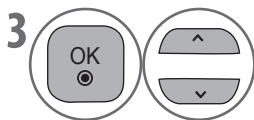

Selecteer **Auto config.**

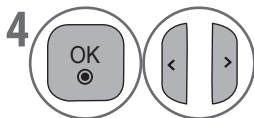

Selecteer **Ja**.



Voer **Auto config.** uit.

• Als het beeld niet helder is na de automatische configuratie kunt u de positie, het formaat of de fase handmatig aanpassen.

- Druk op de toets **MENU/EXIT** om terug te keren naar de normale tv-weergave.
- Druk op de toets **BACK** om terug te gaan naar het vorige scherm.

Positie, formaat en fase van het scherm aanpassen

Als het beeld niet helder is na de automatische aanpassingen, vooral wanneer letters nog trillen, kunt u de fase handmatig aanpassen.

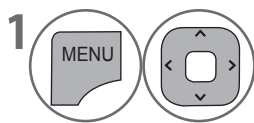
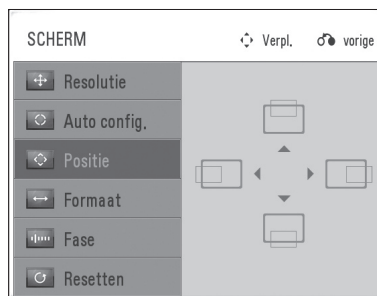

Selecteer **BEELD**.

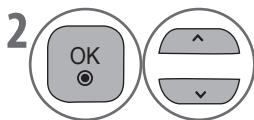

Selecteer **Scherm**.

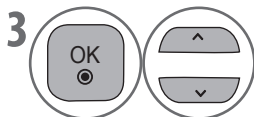

Selecteer **Positie, Formaat** of **Fase**.

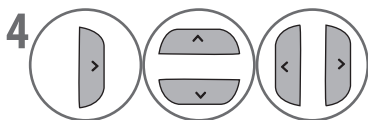

Maak de benodigde aanpassingen.





- Druk op de toets **MENU/EXIT** om terug te keren naar de normale tv-weergave.
- Druk op de toets **BACK** om terug te gaan naar het vorige scherm.

INSTALLATIE VAN EXTERNE APPARATUUR

Het scherm opnieuw instellen

Hiermee zet u de positie, het formaat en de fase terug naar de standaardfabrieksinstellingen.

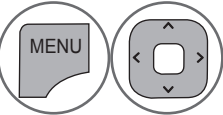
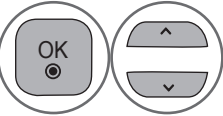
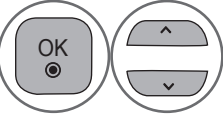
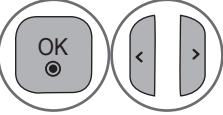

- 1  Selecteer **BEELD**.
- 2  Selecteer **Scherm**.
- 3  Selecteer **Resetten**.
- 4  Selecteer **Ja**.
- 5  Voer het **Resetten** uit.

- Druk op de toets **MENU/EXIT** om terug te keren naar de normale tv-weergave.
- Druk op de toets **BACK** om terug te gaan naar het vorige scherm.

TV KIJKEN / PROGRAMMEREN

FUNCTIES VAN DE AFSTANDSBEDIENING

Richt de afstandsbediening op de sensor voor de afstandsbediening op de tv.



⏻ (AAN/UIT) Hiermee schakelt u de tv vanuit stand-by in, of zet u de tv weer in stand-by.

ENERGY SAVING Hiermee past u de stroombesparingsmodus van de tv aan. (► p.85)

AV MODE Hiermee wordt u geholpen bij het selecteren en instellen van beeld en geluid bij het aansluiten van AV-apparaten. (► p. 53)

INPUT Hiermee gaat u alle AV-ingangsignalen achtereenvolgens langs. (► p.52)

TV/RAD Hiermee selecteert u het kanaal radio, tv of DTV.

0 tot 9 cijfertoets Hiermee selecteert u een programma. Hiermee selecteert u genummerde onderdelen in een menu.

LIST Hiermee geeft u het programmaoverzicht weer. (►p.51)

Q.VIEW Hiermee keert u terug naar het voorgaande bekeken programma.

MENU Hiermee opent u een menu. Hiermee sluit u alle schermmenu's en keert u vanuit alle menu's terug naar de tv-weergave. (►p.37)

GUIDE Hiermee geeft u het programmaoverzicht weer.(►p.77)

Q. MENU Hiermee selecteert u de gewenste snelmenuoptie. (Beeldverhouding, Stroombesparing, Beeldmodus, Geluidsmodus, Audio, Sleep timer, Fav. aan/uit, USB verwijderen).(►p.36)

BACK Hiermee gaat u een stap terug in een interactieve toepassing, de elektronische programmagids of een andere functie met gebruikersinteractie.

EXIT Hiermee sluit u alle schermmenu's en keert u vanuit alle menu's terug naar de tv-weergave.

INFO ⓘ Hiermee wordt informatie van het huidige scherm weergegeven.

THUMBSTICK (omhoog/omlaag/links/rechts) Hiermee navigeert u door de schermmenu's en past u de systeeminstellingen aan uw voorkeur aan.

OK Hiermee geeft u uw selectie op of geeft u de huidige modus weer.

Gekleurde toetsen Deze toetsen worden gebruikt voor teletekst (alleen op modellen met **TELETEKST**), programmabewerking of Multifeed.

ⓘ TELETEKST-TOETSEN Deze toetsen worden gebruikt voor teletekst. Zie het gedeelte 'Teletekst' voor meer informatie.(► p.114)

SUBTITLE Hiermee wordt in de digitale modus de ondertiteling van uw keuze opgeroepen.

TV KIJKEN / PROGRAMMEREN

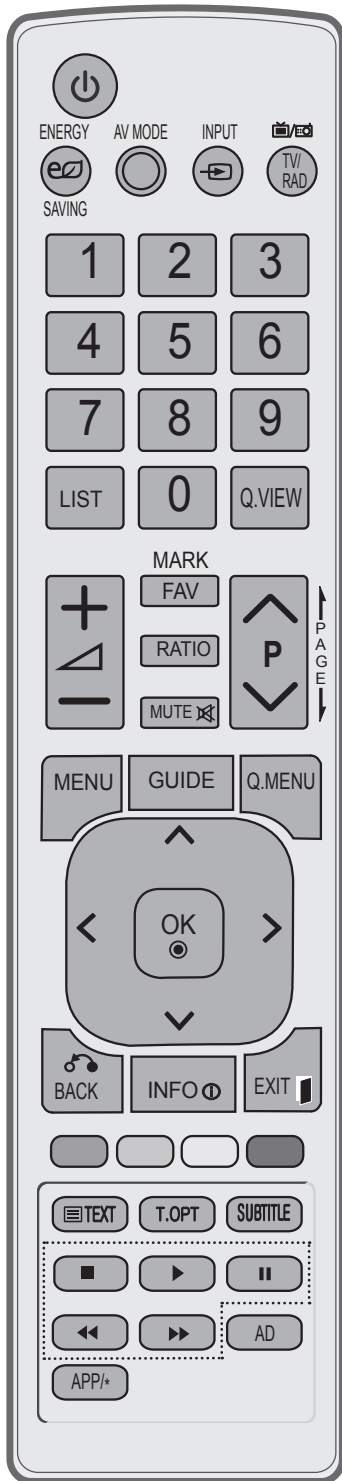

VOLUME OMHOOG/OMLAAG Hiermee past u het volume aan.

FAV Hiermee wordt het geselecteerde favoriete programma weergegeven.

MARK Activeer en deactiveer programma's in het menu USB.

RATIO Selecteer de gewenste beeldverhouding. (► p.83)

MUTE Hiermee zet u het geluid aan of uit.

Programma OMHOOG/OMLAAG Hiermee selecteert u een programma.

PAGINA OMHOOG/OMLAAG Hiermee gaat u van het ene informatiescherm naar het andere.

Toetsen voor menu MIJN MEDIA Hiermee bedient u het menu MIJN MEDIA (Fotolijst, Muzieklijst of Filmlijst).

AD Hiermee schakelt u de audiobeschrijving in of uit.
APP/* Niet beschikbaar voor dit model.

Batterijen plaatsen

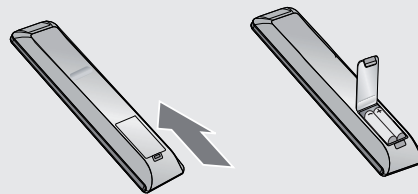

- Open het klepje van het batterijcompartiment aan de achterzijde en plaats de batterijen met de juiste polariteit (+ met +, - met -).
- Plaats twee AAA-batterijen van 1,5 V. Gebruik oude of gebruikte batterijen niet samen met nieuwe.
- Plaats het klepje terug.
- Als u batterijen wilt verwijderen, voert u de installatiehandelingen in omgekeerde volgorde uit.

DE TV INSCHAKELEN

- Wanneer uw tv is ingeschakeld, kunt u de functies gebruiken.

- 1 Sluit eerst het netsnoer goed aan.
De stand-bystand van de tv wordt ingeschakeld. (De stroomindicator van de tv gaat rood branden.)
- 2 Als u de tv vanuit de stand-bymodus wilt inschakelen, drukt u op de toets \ominus , **INPUT** of **P \wedge V** (programma omhoog/omlaag) op de tv of op de toets \ominus , **INPUT**, **P \wedge V** of een **CIJFERTOETSEN** op de afstandsbediening. De tv wordt ingeschakeld.

Eerste instellingen

In deze stap wordt u begeleid bij het instellen van de optimale weergavemodus en het afstemmen van de beschikbare kanalen. Als u de tv na aankoop voor het eerst inschakelt of als u de **Fabrieksinstelling** herstelt in het menu **OPTIE**, zijn de eerste instellingen automatisch van kracht.

Taal

Selecteer de gewenste taal.

Modusinstelling

- Selecteer de modus voor uw omgeving. Elke modus bevat de optimale beeldinstellingen voor een bepaalde omgeving.
- Selecteer **Thuisgebruik** als u de tv thuis wilt gebruiken. (standaard)
- Selecteer **Winkeldemo** als u de tv in een winkel wilt gebruiken. Wanneer de gebruiker de beeldinstelling aanpast, wordt deze na verloop van tijd automatisch weer teruggezet naar de standaardinstellingen.
- De modus (Thuisgebruik, Winkeldemo) kan worden gewijzigd in het menu **OPTIE > Modusinstelling**.

Land

Selecteer het land.

Afstemmingsmodus

- Selecteer de afstemmingsmodus voor het zoeken van de gewenste programma's.
- Selecteer **Aards** om alle etherprogramma's te vinden.
- Selecteer **Kabel** om alle kabelprogramma's te vinden.
Selecteer **Volledig scherm** of **Gebruiker**. (Alleen voor Duits)
Kies de gewenste instelling.

OPMERKING:

- ▶ Als het menu voor de eerste instellingen verdwijnt zonder dat het zoeken van kanalen is voltooid, hebt u mogelijk niet alle beschikbare kanalen. In dat geval kunt u het menu **SETUP** gebruiken om meer kanalen te zoeken.
- ▶ Druk op de toets **BACK** om van het huidige OSD-scherm terug te gaan naar het vorige OSD-scherm.

PROGRAMMA'S SELECTEREN

- 1 Druk op de toetsen **P \wedge V** (programma omhoog/omlaag) of de **CIJFERTOETSEN** om een programmanummer te selecteren.

VOLUMEREGELING

- 1 Druk op de toets \triangleleft + of - om het volume aan te passen.
Als u het geluid wilt uitschakelen, drukt u op de toets **MUTE**.
U maakt dit ongedaan door te drukken op **MUTE**, \triangleleft +, - of **AV MODE**.

TV KIJKEN / PROGRAMMEREN

CI+ CAM

1 Opstartproces

WANNEER U UW TELEVISIE INSCHAKELT, WORDT HET BERICHT "GESCRAMBELD PROGRAMMA"

WEERGEGEVEN:

- ▶ Het bericht "Gescrembeld programma" wordt mogelijk weergegeven wanneer uw televisie vanuit de stand-bystand is ingeschakeld op een zender met programma's die tegen betaling kunnen worden bekeken.
- ▶ Het opstarten van de televisie kan langer duren vanwege de verbeterde beveiliging voor CI+ in vergelijking met een Free-to-Air-kanaal.
- ▶ De tijd voor het opstarten van de televisie kan verschillen per type CI+ CAM (Common Interface Plus Conditional Access Module) en is niet van belang voor het functioneren van de televisie.

Het opstartproces bij CI+ CAM is als volgt.



LG-logo



Informatie over kanalen

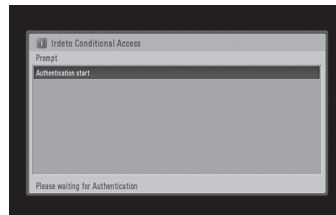

Begin verificatie

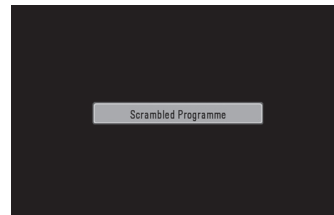

Gescrembeld programma

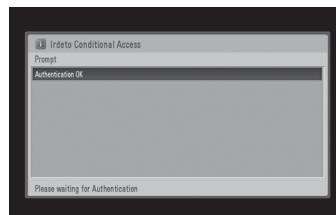

Verificatie in orde



Weergave audio/video

2 CI+ CAM-verificatie

WANNEER DE CI+ CAM (CONDITIONAL ACCESS MODULE) VOOR HET EERST WORDT GEPLAATST

Verificatie geslaagd

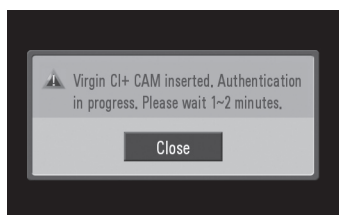

Als de CI+ CAM voor de eerste keer wordt geplaatst

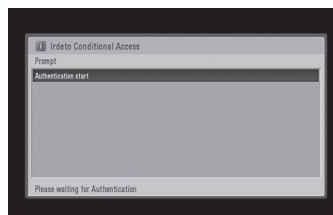

Begin verificatie



Weergave audio/video

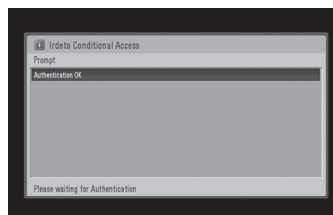

Verificatie in orde





Verificatie mislukt

1. Wanneer de verificatie mislukt, verschijnt een foutmelding.
2. Controleer het volgende:
 - Is de antenne goed aangesloten?
 - Is het zoeken naar kanalen voltooid?
 - Is het huidige kanaal digitaal?
3. Verwijder de CI+ CM en sluit deze opnieuw aan, of schakel de tv uit en weer in.
De verificatie begint normaal gesproken.

TV KIJKEN / PROGRAMMEREN

SNELMENU

Het schermmenu (OSD) van uw tv kan enigszins afwijken van wat in deze handleiding wordt weergegeven. Het snelmenu (Q.Menu) is een menu met functies die gebruikers veel gebruiken.

	Beeldverhouding Hiermee selecteert u het gewenste formaat van het beeld. U kunt de volgende zoominstellingen selecteren in het menu Ratio: 14:9, Zoom en Bioscoopzoom. Na het voltooien van de zoominstellingen wordt het snelmenu weergegeven.		Audio Hiermee selecteert u de geluidsuitvoer.
	Stroombesparing Hiermee selecteert u de gewenste stroombesparingsmodus.		Sleep timer Hiermee stelt u de sleep timer in.
	Beeldmodus Hiermee selecteert u de gewenste beeldmodus.		Fav. aan/uit Hiermee voegt u het programma toe aan de lijst met favorieten.
	Geluidsmodus Dit is een functie om automatisch het geluid in te stellen dat het best past bij de bekeken beelden. Hiermee selecteert u de gewenste geluidsmodus.		USB verwijderen Selecteer "Eject" om het USB-apparaat te verwijderen.

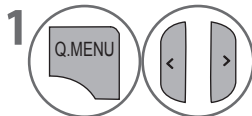

Hiermee geeft u elk menu weer.

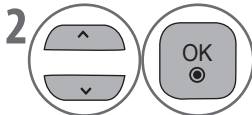

Hiermee selecteert u de gewenste bron.

- Druk op de toets **Q.MENU/EXIT** om terug te keren naar de normale tv-weergave.
- Druk op de toets **BACK** om terug te gaan naar het vorige scherm.

SCHERMMENU'S SELECTEREN EN AANPASSEN

Het schermmenu (OSD) van uw tv kan enigszins afwijken van wat in deze handleiding wordt weergegeven.

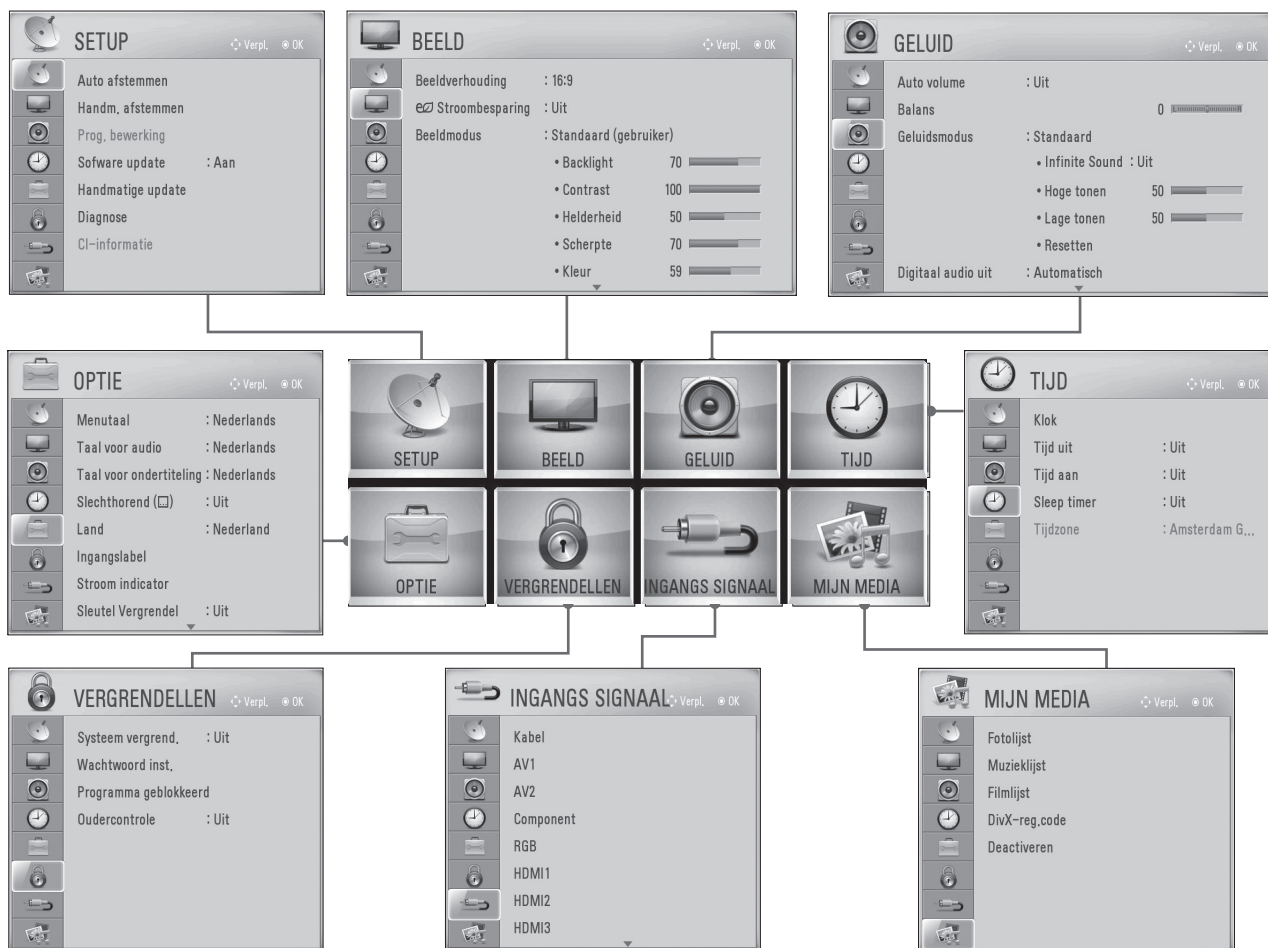

TV KIJKEN / PROGRAMMEREN

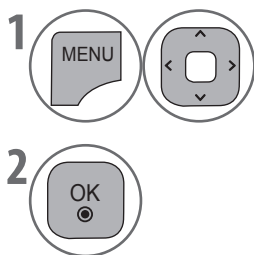

- 1 Druk op **MENU** om de optiepictogrammen weer te geven en navigeer naar de gewenste optie met de toetsen omhoog/omlaag/links/rechts.
- 2 Druk op **OK** om een menuoptie te selecteren en naar het pop-upmenu te gaan.

OPMERKING

► **CI-informatie** kan niet worden gebruikt in de analoge antennemodus.

- Druk op de toets **MENU/EXIT** om terug te keren naar de normale tv-weergave.
- Druk op de toets **BACK** om terug te gaan naar het vorige scherm.

TV KIJKEN / PROGRAMMEREN

AUTOMATISCH PROGRAMMEREN

Gebruik deze functie om automatisch alle etherprogramma's te vinden en op te slaan.

Bij het automatisch programmeren worden alle eerder opgeslagen gegevens verwijderd.

Het maximale aantal programma's dat kan worden opgeslagen is 1098 (digitaal: 999, analoog: 99). Het aantal kan echter enigszins afwijken, afhankelijk van de uitgezonden signalen.

Als u de **Antenne** wilt selecteren:

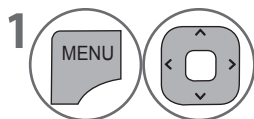
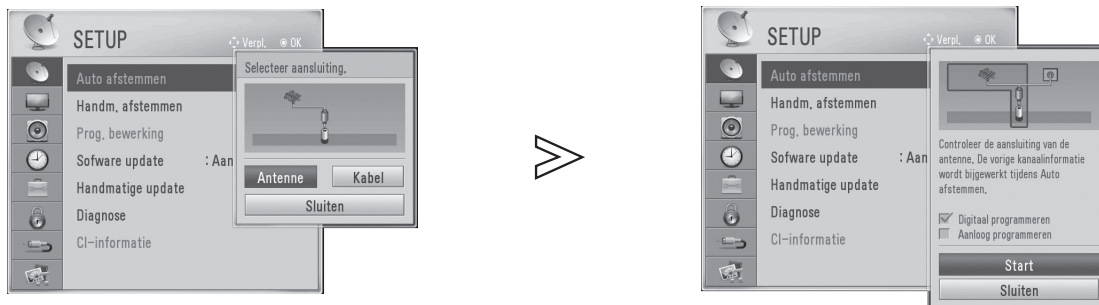

Selecteer **SETUP**.

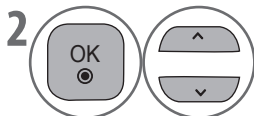

Selecteer **Auto afstemmen**.

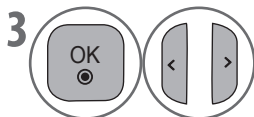

Selecteer **Ja**.

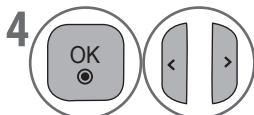

Selecteer **Antenne**.

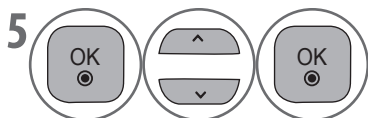

Controleer de optie voor het afstemmen van programma's.

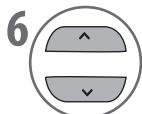

Selecteer **Start**.



Voer **Auto afstemmen** uit.

De zoekresultaten worden weergegeven.

De gevonden programma's worden automatisch in volgorde opgeslagen.

- Als u **Aan** hebt geselecteerd in het menu **VERGRENDELLEN > Systeem vergrend.** voert u uw wachtwoord in om toegang te krijgen. Gebruik de **CIJFERTOETSEN** om een viercijferig wachtwoord in te voeren.
- Eerst worden de digitale tv- en radiokanalen afgestemd, vervolgens de analoge.

- Druk op de toets **MENU/EXIT** om terug te keren naar de normale tv-weergave.
- Druk op de toets **BACK** om terug te gaan naar het vorige scherm.

Als u **Kabel** wilt selecteren:

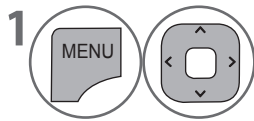

Selecteer **SETUP**.

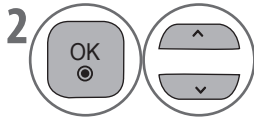

Selecteer **Auto afstemmen**.

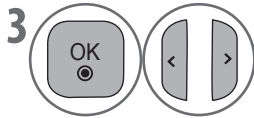

Selecteer **Ja**.

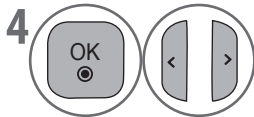

Selecteer **Kabel**.

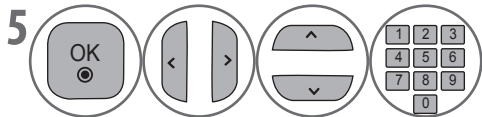

Selecteer **Standaard** of **Gebruiker**. (Alleen voor Duits)
Kies de gewenste instelling.

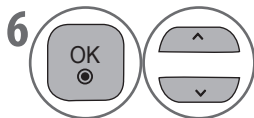

Selecteer **OK**.

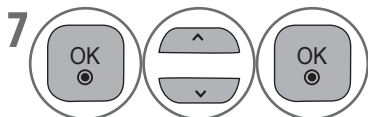

Controleer de optie voor het afstemmen van programma's.

• Als u **Aan** hebt geselecteerd in het menu **VERGREND ELLEN** > **Systeem vergrend.** voert u uw wachtwoord in om toegang te krijgen. Gebruik de **CIJFERTOETSEN** om een viercijferig wachtwoord in te voeren.

- Druk op de toets **MENU/EXIT** om terug te keren naar de normale tv-weergave.
- Druk op de toets **BACK** om terug te gaan naar het vorige scherm.

TV KIJKEN / PROGRAMMEREN

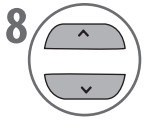

Selecteer **Start**.



Voer **Auto afstemmen** uit.

De zoekresultaten worden weergegeven.

De gevonden programma's worden automatisch in volgorde opgeslagen.

- Als u **Aan** hebt geselecteerd in het menu **VERGRENDELLEN > Systeem vergrend.**, voert u uw wachtwoord in om toegang te krijgen. Gebruik de **CIJFERTOETSEN** om een viercijferig wachtwoord in te voeren.

- Druk op de toets **MENU/EXIT** om terug te keren naar de normale tv-weergave.
- Druk op de toets **BACK** om terug te gaan naar het vorige scherm.

De volgende waarden zijn nodig voor het snel en correct zoeken naar alle beschikbare programma's.

De algemeen gebruikte waarden worden als "standaard" gegeven.

Vraag uw kabelleverancier echter naar de juiste instellingen.

- **Frequentie:** voer een gebruikerbepaald frequentiebereik in.
- **Symbolwaarde:** voer een gebruikerbepaalde symbolwaarde in. (Symbolwaarde: snelheid waarmee een apparaat, zoals een modem, symbolen naar een kanaal verzendt.)
- **Modulatie:** voer een gebruikerbepaalde modulatie in. (Modulatie: het laden van geluids- of videosignalen naar de draaggolf.)
- **Netwerk-id:** een unieke id die aan elke gebruiker wordt toegewezen.

HANDMATIG AFSTEMMEN (ALLEEN IN DIGITALE ANTENNEMODUS)

Met Handm. afstemmen kunt u handmatig een programma aan uw programmalijs toevoegen.

Als u de **Antenne** wilt selecteren:

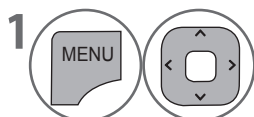

1 Selecteer **SETUP**.

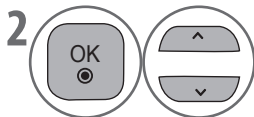

2 Selecteer **Handm. afstemmen**.

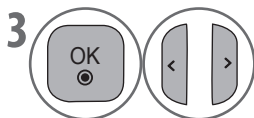

3 Selecteer **DTV**.
• U kunt **DTV** alleen selecteren in de antennemodus.

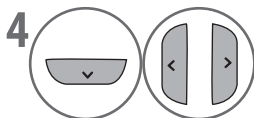

4 Selecteer het gewenste kanaalnummer.

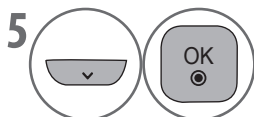

5 Selecteer **Toevoegen** of **Update**.

• Als u **Aan** hebt geselecteerd in het menu **VERGRENDELLEN > Systeem vergrend.**, voert u uw wachtwoord in om toegang te krijgen. Gebruik de **CIJFERTOETSEN** om een viercijferig wachtwoord in te voeren.

- Druk op de toets **MENU/EXIT** om terug te keren naar de normale tv-weergave.
- Druk op de toets **BACK** om terug te gaan naar het vorige scherm.

TV KIJKEN / PROGRAMMEREN

HANDMATIG AFSTEMMEN (IN ANALOGE MODUS)

Met Handm. afstemmen kunt u handmatig stations opzoeken en indelen in de door u gewenste volgorde.

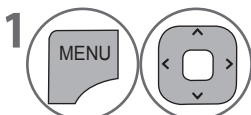

Selecteer **SETUP**.

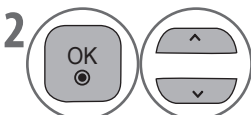

Selecteer **Handm. afstemmen**.

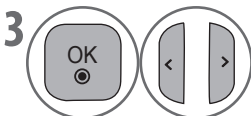

Selecteer **TV**.

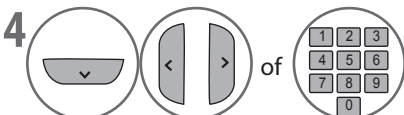

Selecteer het gewenste programmanummer.

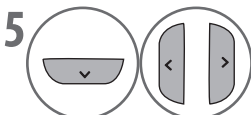

Selecteer een tv-systeem.

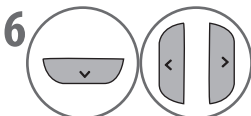

Selecteer **V/UHF** of **Kabel**.

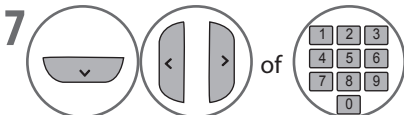

Selecteer het gewenste kanaalnummer.

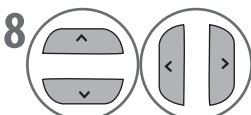

Begin met zoeken.

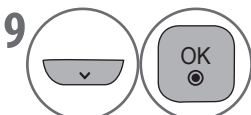

Selecteer **Opslaan**.

- Als u **Aan** hebt geselecteerd in het menu **VERGREDELLEN > Systeem vergrend.**, voert u uw wachtwoord in om toegang te krijgen. Gebruik de **CIJFERTOETSEN** om een viercijferig wachtwoord in te voeren.
- BG: PAL B/G, SECAM B/G (Europa, Oost-Europa, Azië, Nieuw-Zeeland, Midden-Oosten, Afrika, Australië)
I: PAL I/II (VK, Ierland, Hongkong, Zuid-Afrika)
DK: PAL D/K, SECAM D/K (Oost-Europa, China, Afrika, GOS)
- Herhaal stap 4 tot en met 9 om nog een kanaal toe te voegen.

■ Een stationsnaam toewijzen

U kunt aan elk programmanummer een stationsnaam van vijf tekens toewijzen.

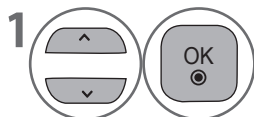

Selecteer **Naam**.

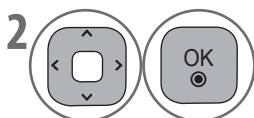

Bepaal de positie en kies de tekens die u wilt gebruiken.
U kunt de letters A tot en met Z, de cijfers 0-9, +/- en een spatie invoeren.

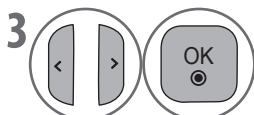

Selecteer **Sluiten**.

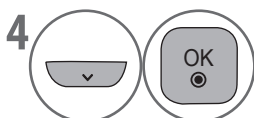

Selecteer **Opslaan**.

■ Fijn afstemmen

Normaal gesproken is fijn afstemmen alleen nodig wanneer de ontvangst slecht is.

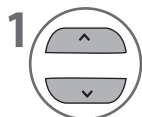

Selecteer **Fine tune**.



Stem het kanaal fijn af voor het beste beeld en geluid.

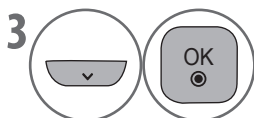

Selecteer **Opslaan**.

- Druk op de toets **MENU/EXIT** om terug te keren naar de normale tv-weergave.
- Druk op de toets **BACK** om terug te gaan naar het vorige scherm.

TV KIJKEN / PROGRAMMEREN

PROG. BEWERKING

Met deze functie kunt u programma's naar keuze verwijderen, verplaatsen of overslaan.

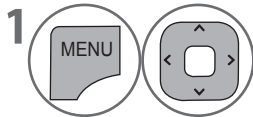
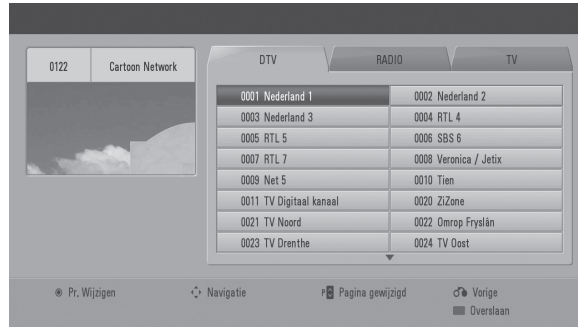

Selecteer **SETUP**.

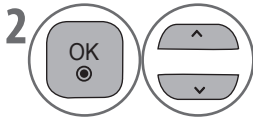

Selecteer **Prog. bewerking**.

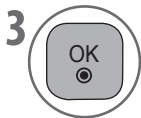

Open het venster **Prog. bewerking**.

- Als u **Aan** hebt geselecteerd in het menu **VERGRENDELLEN** > **Systeem vergrend.**, voert u uw wachtwoord in om toegang te krijgen. Gebruik de **CIJFERTOETSEN** om een viercijferig wachtwoord in te voeren.
- Als het kanaal beschikt over LCN, werkt de functie **Verpl.** niet.

■ Van programma wisselen



Selecteer een programma dat u wilt bekijken.

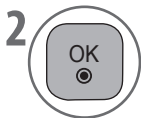

Hiermee gaat u naar het geselecteerde programma.

- Druk op de toets **MENU/EXIT** om terug te keren naar de normale tv-weergave.
- Druk op de toets **BACK** om terug te gaan naar het vorige scherm.

■ Een programma overslaan



Selecteer een programma dat u wilt overslaan.



Maak het programmanummer blauw.



Laat los.

- Wanneer programma's moeten worden overgeslagen, worden ze grijs weergegeven en worden deze programma's tijdens het tv kijken niet geselecteerd met de toetsen **P** \wedge **V**.
- Als u een overgeslagen programma wilt selecteren, voert u het programmanummer direct in met de **CIJFERTOETSEN** of selecteert u het programma in Prog. bewerking of de elektronische programmagids.

■ Een programma verwijderen (alleen voor analoge programma's)



Selecteer een programma dat u wilt verwijderen.



Verwijder het geselecteerde programma.

- Het geselecteerde programma wordt verwijderd. Alle volgende programma's worden één positie omhoog geschoven.

■ Een programma verplaatsen (behalve digitale programma's in Nederland)



Selecteer het programma dat u wilt verplaatsen.

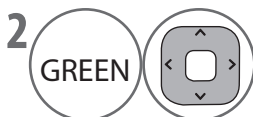

Verplaats de cursor naar de positie van uw keuze.



Verplaats de geselecteerde programma's naar de nieuwe locatie.

- Druk op de toets **MENU/EXIT** om terug te keren naar de normale tv-weergave.
- Druk op de toets **BACK** om terug te gaan naar het vorige scherm.

TV KIJKEN / PROGRAMMEREN

SOFTWARE-UPDATE

Software-update: hiermee kunt u de systeemsoftware bijwerken zodat het product goed blijft functioneren. De software kan via het digitale uitzendingssysteem worden gedownload.

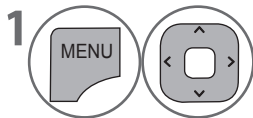
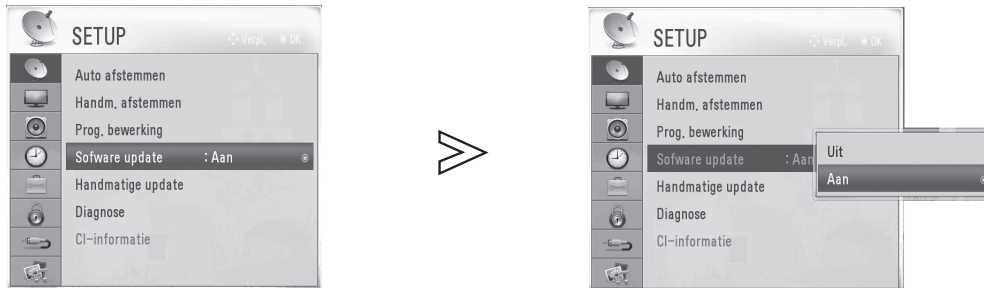

Selecteer **SETUP**.

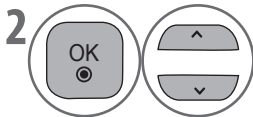

Selecteer **Software-update**.

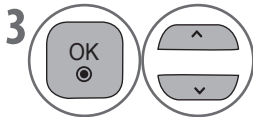

Selecteer **Aan** of **Uit**.

- Als u **Aan** selecteert, zoekt de tv automatisch de nieuwe software. Raadpleeg "Wanneer er nieuwe software wordt gevonden". (►p.48)



Opslaan.

- Als u **Aan** hebt geselecteerd in het menu **VERGREDELLEN > Systeem vergrend.**, voert u uw wachtwoord in om toegang te krijgen. Gebruik de **CIJFERTOETSEN** om een viercijferig wachtwoord in te voeren.

Let tijdens een software-update op het volgende:

- De stroom naar de tv mag niet worden onderbroken.
- De tv mag niet worden uitgeschakeld.
- De antenne mag niet worden losgekoppeld.
- Na de software-update kunt u de versie van de bijgewerkte software bekijken in het menu Diagnose.

- Druk op de toets **MENU/EXIT** om terug te keren naar de normale tv-weergave.
- Druk op de toets **BACK** om terug te gaan naar het vorige scherm.

HANDMATIGE UPDATE (ALLEEN IN DIGITALE KABELMODUS)

Handmatige update hiermee kunt u de systeemsoftware handmatig bijwerken zodat het product goed blijft functioneren. De software kan via het digitale uitzendingsstelsel worden gedownload.

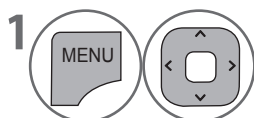
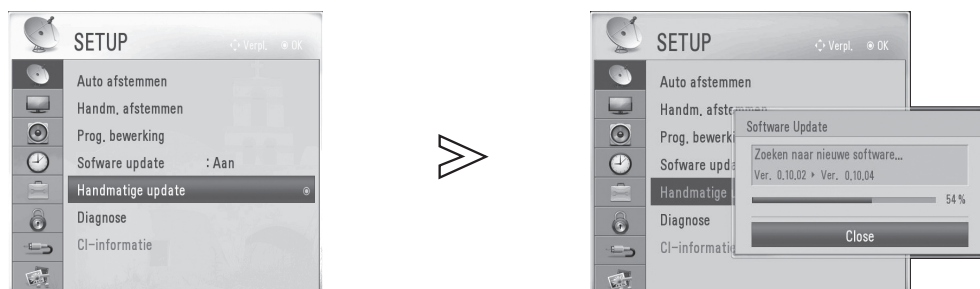

Selecteer **SETUP**.

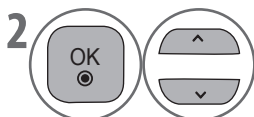

Selecteer **Handmatige update**.



Zoek de nieuwe software. Er wordt informatie weergegeven over de nieuwe software.

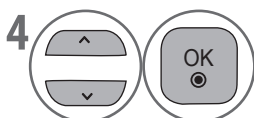

Selecteer **Close**.

- Raadpleeg "Wanneer er nieuwe software wordt gevonden". (►p.48)

- Als u **Aan** hebt geselecteerd in het menu **VERGRENDEN** > **Systeem vergrend.**, voert u uw wachtwoord in om toegang te krijgen. Gebruik de **CIJFERTOETSEN** om een viercijferig wachtwoord in te voeren.

Let tijdens een software-update op het volgende:

- De stroom naar de tv mag niet worden onderbroken.
- De tv mag niet worden uitgeschakeld.
- De antenne mag niet worden losgekoppeld.
- Na de software-update kunt u de versie van de bijgewerkte software bekijken in het menu Diagnose.

- Druk op de toets **MENU/EXIT** om terug te keren naar de normale tv-weergave.
- Druk op de toets **BACK** om terug te gaan naar het vorige scherm.

TV KIJKEN / PROGRAMMEREN

* WANNEER ER NIEUWE SOFTWARE WORDT GEVONDEN

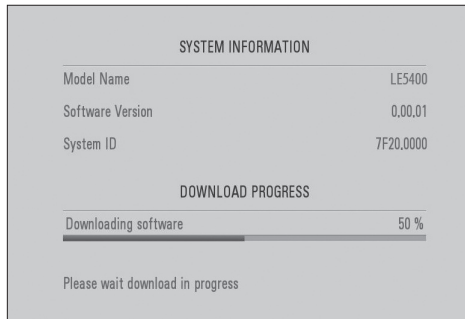
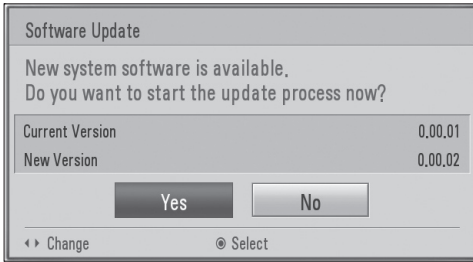

- 1 Wanneer u de tv aanzet, wordt er een bevestigingsbericht op de tv weergegeven nadat er nieuwe software is gevonden.
- 2 Selecteer **Ja** met de toetsen <> en druk op **OK** om de software-update te starten.

- Selecteer **Nee** en druk op de toets **OK** om terug te keren naar het vorige scherm zonder de update uit te voeren.

- 3 Het systeem wordt automatisch opnieuw opgestart en de update wordt uitgevoerd. De voortgang wordt weergegeven. Wacht totdat het proces is voltooid.

- 4 Nadat de software-update is voltooid, wordt het systeem automatisch opnieuw opgestart.

DIAGNOSE

Met deze functie kunt u statusinformatie van het systeem bekijken, zoals fabrikant, model/type, bijwerkdatum, softwareversie, CI+-softwareversie, loaderversie, MICOM-versie, host-id/binded CAM-id, signaalsterkte of signaalkwaliteit.

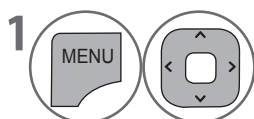
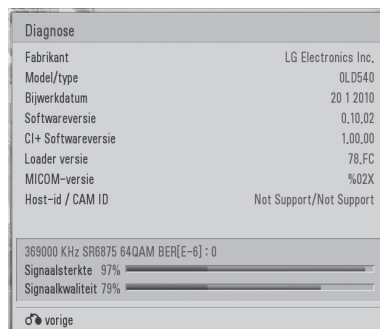

Selecteer **SETUP**.

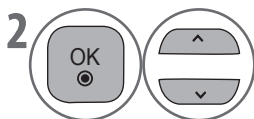

Selecteer **Diagnose**.



Geef de **Diagnose** weer.
De informatie over de systeemstatus wordt weergegeven.

- Signaalsterkte en Signaalkwaliteit worden niet weergegeven in de analoge modus.

- Druk op de toets **MENU/EXIT** om terug te keren naar de normale tv-weergave.
- Druk op de toets **BACK** om terug te gaan naar het vorige scherm.

TV KIJKEN / PROGRAMMEREN

CI-INFORMATIE (ALLEEN IN DIGITALE MODUS)

Met deze functie kunt u versleutelde digitale kabelservices (betaalservices) bekijken. Als u de CI-module verwijdt, kunt u geen betaalservices bekijken.

Wanneer de module in de CI-sleuf is geplaatst, hebt u toegang tot het modulemenu.

Neem voor de aanschaf van een module en smartcard contact op met uw leverancier. U moet een CI-module niet herhaaldelijk uit de tv halen en terugplaatsen.

Dit kan storingen veroorzaken. Wanneer u de tv inschakelt na het plaatsen van een CI-module, hoort u mogelijk geen geluid. Dit kan komen door incompatibiliteit met de CI-module en smartcard.

CI-functies (Common Interface) zijn mogelijk niet beschikbaar, afhankelijk van de uitzendingsomstandigheden in het land.

Als u een CAM (Conditional Access Module) gebruikt, moet u controleren of deze volledig voldoet aan de vereisten van DVB-CI of CI plus.

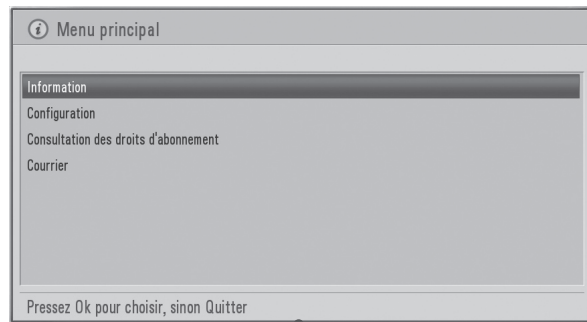

- Dit scherm dient alleen ter illustratie en de menuopties en schermindelingen variëren, afhankelijk van de leverancier van de betaaldiensten.
- U kunt het CI-menuscherm (Common Interface) en de service wijzigen. Neem hiervoor contact op met uw leverancier.

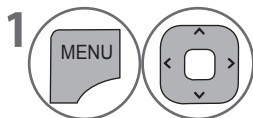

1 Selecteer **SETUP**.

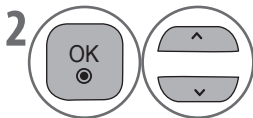

2 Selecteer **CI-informatie**.



3 Geef de **CI-informatie** weer.

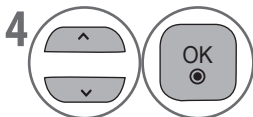





4 Selecteer het gewenste onderdeel:
module-informatie, smartcard-informatie, taal, softwaredownload, enzovoort.

- Druk op de toets **MENU/EXIT** om terug te keren naar de normale tv-weergave.
- Druk op de toets **BACK** om terug te gaan naar het vorige scherm.

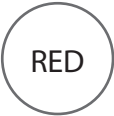
DE PROGRAMMALIJST SELECTEREN

Er zijn verschillende groepen met programmalijsten beschikbaar voor snelle en eenvoudige navigatie.

Kleurtoets	Groep	Programma's
 RED	Mijn tv	Voor een lijst met alle tv- en radioprogramma's.
 GREEN	Favoriet	Voor een lijst met alle favoriete programma's.
 YELLOW	HDTV	Voor een lijst met alle HDTV-programma's.
 BLUE	Gecodeerd	In Nederland is deze functie niet beschikbaar in de kabel-tv-modus. Voor de lijst met programma's gesorteerd op CAS-soort.

■ De lijst weergeven



De programmalijst weergeven of verlaten.



Naar het geselecteerde programma gaan.



De pagina wijzigen.



Schakelen tussen televisie- en radiogroepen.

Er zijn vier groepen met programmalijsten beschikbaar:

Mijn tv, Favoriet, HDTV en Gecodeerd.

Druk op de kleurentoets die aan een groep is toegewezen om de programmalijst van die groep weer te geven.

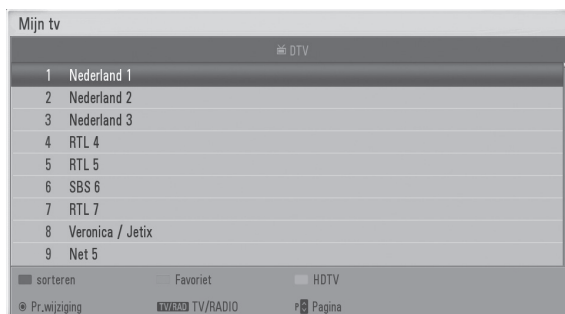

- U kunt uw favoriete programmalijst direct weergeven of verlaten door op de toets **FAV** te drukken.
- U kunt de programma's in elke groep numeriek of alfabetisch ordenen door op de gekleurde toets te drukken (behalve de groepen Favoriet en Gecodeerd).

TV KIJKEN / PROGRAMMEREN

INVOERLIJST

HDMI en AV1, 2 (SCART) kunnen worden herkend met een detectiepin en worden zodoende ingeschakeld wanneer een extern apparaat wordt ingeschakeld.

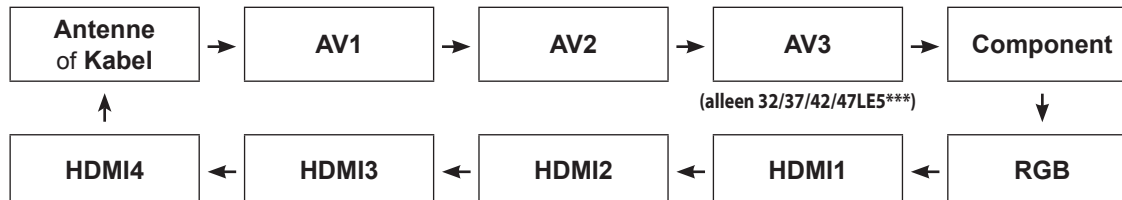

■ De toets INPUT gebruiken

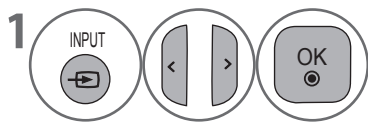

Selecteer het ingangsignaal.

- Door herhaaldelijk op **INPUT** te drukken, kunt u eenvoudig de aangesloten ingangsignalen langsaan.

■ De toets MENU gebruiken

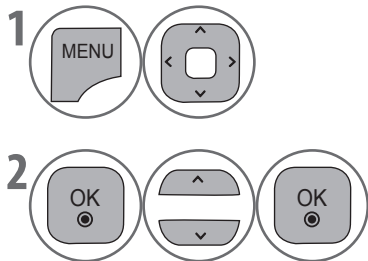

Selecteer **INGANGSIGNALAAL**.

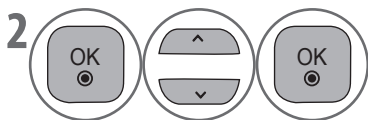







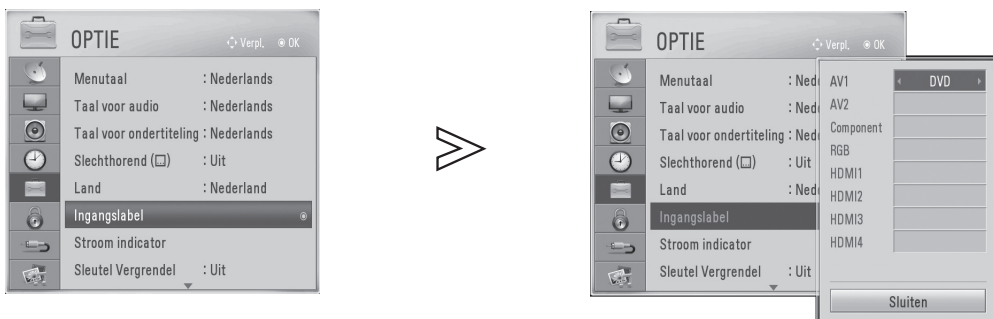

Selecteer het ingangsignaal.

- **Kabel**: selecteren wanneer u tv/radio bekijkt.
- **AV1, AV2, AV3**: selecteren wanneer u de videorecorder of andere externe apparatuur bekijkt.
- **Component**: selecteren wanneer u de dvd-speler of digitale settopbox bekijkt, afhankelijk van de aansluiting.
- **RGB**: selecteren wanneer u de pc gebruikt, afhankelijk van de aansluiting.
- **HDMI1, HDMI2, HDMI3, HDMI4**: selecteren wanneer u de dvd-speler, pc of digitale settopbox gebruikt, afhankelijk van de aansluiting.

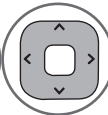
INGANGSLABEL

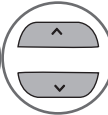
Selecteer een label voor elk extern ingangsignaal.

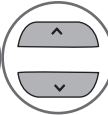
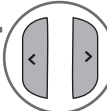

- 1   Selecteer **OPTIE**.
- 2   Selecteer **Ingangslabel**.
- 3   Selecteer de bron.
- 4   Selecteer het label.

- Druk op de toets **MENU/EXIT** om terug te keren naar de normale tv-weergave.
- Druk op de toets **BACK** om terug te gaan naar het vorige scherm.

AV-MODUS

Door herhaaldelijk op de toets **AV MODE** te drukken, kunt u de optimale instellingen voor beeld en geluid selecteren voor de op de externe ingangen aangesloten AV-apparaten. (►p.86)

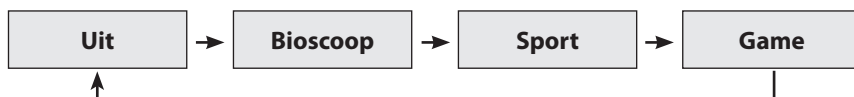

- Als u de modus **Bioscoop** selecteert in de AV-modus, wordt de modus **Bioscoop** geselecteerd voor zowel de **Beeldmodus** als de **Geluidsmodus**, respectievelijk in het menu **BEELD** en het menu **GELUID**.
- Als u in de AV-modus "**Uit**" selecteert, worden de instellingen voor beeld en geluid gebruikt die u aanvankelijk hebt geselecteerd.

TV KIJKEN / PROGRAMMEREN

MULTIFEED

* Deze functie is alleen in Duitsland beschikbaar.

Wanneer u naar een multifeed-kanaal gaat, verschijnt het multifeed-pictogram in de programma-informatiebalk.

U kunt uit allerlei verschillende camerahoeken kiezen en zo tijdens een sportuitzending de beelden vanuit verschillende camerastandpunten bekijken. Voor afzonderlijke wedstrijden en federale-leaguewedstrijden zijn verschillende opties beschikbaar.

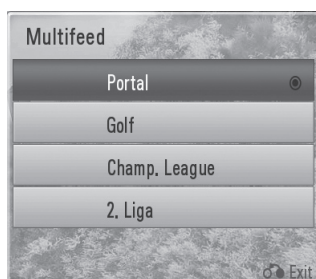

Geef de pop-up Multifeed weer.

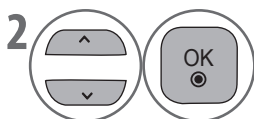

Selecteer de gewenste optie.

INITIALISEREN (TERUGZETTEN OP DE OORSPRONKELIJKE FABRIEKSINSTELLINGEN)

Met deze functie worden alle instellingen geïnitieerd.

Het is nuttig om het product te initialiseren wanneer u naar een andere stad of een ander land verhuist.

Wanneer de fabrieksinstellingen zijn hersteld, moet u de initialisatie opnieuw starten.

Wanneer de optie **Systeem vergrend.** "Aan" staat, moet u uw wachtwoord invoeren.

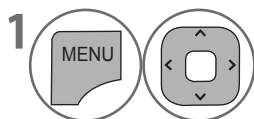
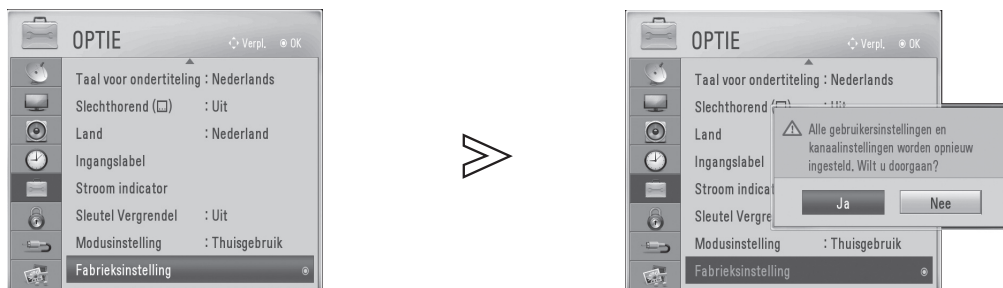

Selecteer **OPTIE**.

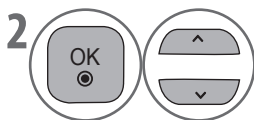

Selecteer **Fabrieksinstelling**.

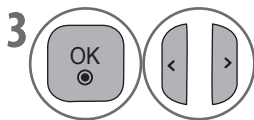

Selecteer **Ja**.



Begin het terugzetten naar de **Fabrieksinstelling**.

- Als u **Aan** hebt geselecteerd in het menu **VERGRENDELLEN > Systeem vergrend.**, voert u uw wachtwoord in om toegang te krijgen. Gebruik de **CIJFERTOETSEN** om een viercijferig wachtwoord in te voeren.
- Als u uw wachtwoord bent vergeten, voert u 0325 in om het wachtwoord opnieuw in te stellen.

- Druk op de toets **MENU/EXIT** om terug te keren naar de normale tv-weergave.
- Druk op de toets **BACK** om terug te gaan naar het vorige scherm.

EEN USB-APPARAAT GEBRUIKEN

Wanneer u een USB-apparaat aansluit, wordt dit pop-upmenu automatisch weergegeven.

“POP UP MENU” wordt niet weergegeven wanneer de OSD is geactiveerd, bijvoorbeeld het menu, de elektronische programmagids of de schemalijst.

Wanneer het pop-upmenu niet wordt weergegeven, kunt u in het menu MIJN MEDIA de optie Muzieklijst, Fotolijst of Filmlijst selecteren.

U kunt op het USB-apparaat geen nieuwe mappen toevoegen of de bestaande map verwijderen.

- 1 Sluit het USB-apparaat aan op de aansluiting **USB IN**, aan de zijkant van de tv.

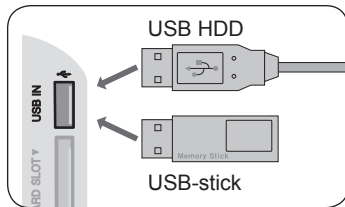

- Alleen fotobestanden (JPEG), muziekbestanden (MP3) en filmbestanden (DAT,MPG,MPEG,VOB,AVI,DIVX,MP4,MKV,TS,TRP,TP) worden ondersteund.

- 2 Selecteer **Fotolijst, Muzieklijst** of **Filmlijst**.

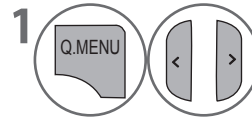
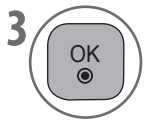
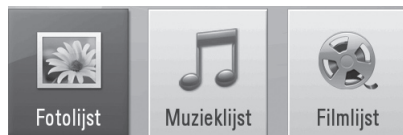
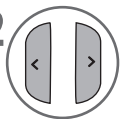

Selecteer **USB Eject**.

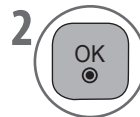

Voorzorgsmaatregelen bij het gebruik van een USB-apparaat

- ▶ Alleen een USB-opslagapparaat wordt herkend.
- ▶ Als het USB-opslagapparaat wordt aangesloten via een USB-hub, wordt het niet herkend.
- ▶ Een USB-opslagapparaat met een automatisch herkenningsprogramma wordt mogelijk niet herkend.
- ▶ Een USB-opslagapparaat dat gebruik maakt van een eigen stuurprogramma, wordt mogelijk niet herkend.
- ▶ De herkenningsnelheid van een USB-opslagapparaat kan per apparaat verschillen.
- ▶ Schakel de tv niet uit en verwijder het USB-apparaat niet wanneer het aangesloten USB-apparaat bezig is. Wanneer het apparaat plotseling wordt onderbroken of losgekoppeld, kunnen de opgeslagen bestanden of het USB-apparaat beschadigd raken.
- ▶ Sluit geen USB-opslagapparaat aan dat op de pc is aangepast zodat het functioneert als opstartapparaat. Het apparaat kan een storing veroorzaken in het product of wordt mogelijk niet afgespeeld. Gebruik alleen een USB-opslagapparaat met normale muziek-, afbeeldings- of filmbestanden.
- ▶ Gebruik alleen een USB-opslagapparaat dat is geformatteerd met het FAT32- of NTFS-bestandstelsel van het Windows-besturingssysteem. Een opslagapparaat dat is geformatteerd met een andere indeling die niet wordt ondersteund door Windows, wordt mogelijk niet herkend.
- ▶ Sluit de voeding aan van een USB-opslagapparaat dat externe voeding nodig heeft (meer dan 0,5 A). Anders wordt het apparaat mogelijk niet herkend.
- ▶ Sluit een USB-opslagapparaat aan met de kabel die wordt geleverd door de leverancier. Als u een andere kabel of een extreem lange kabel (max. 5 m) gebruikt, wordt het apparaat mogelijk niet herkend.
- ▶ Sommige USB-opslagapparaten worden mogelijk niet ondersteund of werken mogelijk niet goed.
- ▶ De bestandsuitlijningsmethode van het USB-opslagapparaat lijkt op Windows XP en bestandsnamen met maximaal 100 Engelse tekens worden herkend.
- ▶ Zorg dat u een back-up maakt van belangrijke bestanden omdat de gegevens op het USB-geheugenapparaat beschadigd kunnen raken. We zijn niet aansprakelijk voor enig gegevensverlies.
- ▶ Als uw USB-apparaat meerdere partities heeft of als u een USB-kaartlezer gebruikt, kunt u maximaal 4 partities of USB-geheugenapparaten gebruiken.
- ▶ Als een USB-geheugenapparaat is aangesloten op een USB-kaartlezer, worden de volumegegevens mogelijk niet herkend.
- ▶ Als het USB-geheugenapparaat niet goed werkt, koppelt u het los en sluit u het weer aan.
- ▶ Hoe snel een USB-geheugenapparaat wordt herkend, verschilt per apparaat.
- ▶ De aanbevolen capaciteit is 1 TB of minder voor een externe vaste USB-schijf en 32 GB voor USB-geheugen.
- ▶ Een apparaat met een hogere capaciteit dan aanbevolen werkt mogelijk niet goed.
- ▶ Als de vaste USB-schijf geen externe voedingsbron heeft, wordt het USB-apparaat mogelijk niet herkend. Zorg er dan dus voor dat u de externe voedingsbron aansluit. - Gebruik een voedingsadapter als externe voedingsbron. Er wordt geen USB-kabel voor een externe voedingsbron bijgeleverd.
- ▶ Als de USB is aangesloten in de stand-by-modus, wordt de specifieke vaste schijf automatisch geladen wanneer de tv wordt aangezet.
- ▶ Als een externe, vaste USB-schijf met een stroombesparingsfunctie niet werkt, schakelt u de vaste schijf uit en weer in om deze goed te laten werken.
- ▶ USB-opslagapparaten onder USB 2.0 worden ook ondersteund. Ze werken mogelijk echter niet goed in de filmlijst.
- ▶ Maximaal aantal bestanden/map: minder dan 1000 (totaal aantal bestanden en mappen)

EEN USB-APPARAAT GEBRUIKEN

FOTOLIJST

U kunt fotobestanden op een USB-opslagapparaat bekijken.

Het schermmenu van uw tv kan afwijken. De afbeeldingen zijn voorbeelden om u te helpen bij de bediening van de tv.

Als u de foto bekijkt met de functie Fotolijst, kunt u de beeldmodus niet wijzigen.

Ondersteunde fotobestanden (*.JPEG)

Basislijn: 64 x 64 tot 15360 x 8640

Progressief: 64 x 64 tot 1920 x 1440

- U kunt alleen JPEG-bestanden weergeven.
- Alleen basislijnscannen wordt ondersteund bij JPEG (alleen SOF0 en SOF1).
- Niet-ondersteunde bestanden worden weergegeven als vooraf gedefinieerd pictogram.

Schermonderdelen

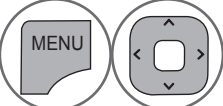
1  Selecteer **MIJN MEDIA**.

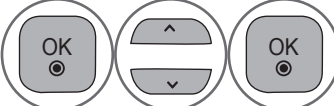
2  Selecteer **Fotolijst**.

1 Een map omhoog gaan
2 Huidige pagina/totaal aantal pagina's
3 De corresponderende toetsen op de afstandsbediening
4 Inhoud van de map die is gekozen bij **1**
5 Huidige pagina/totaal aantal pagina's van de map die is gekozen bij **1**

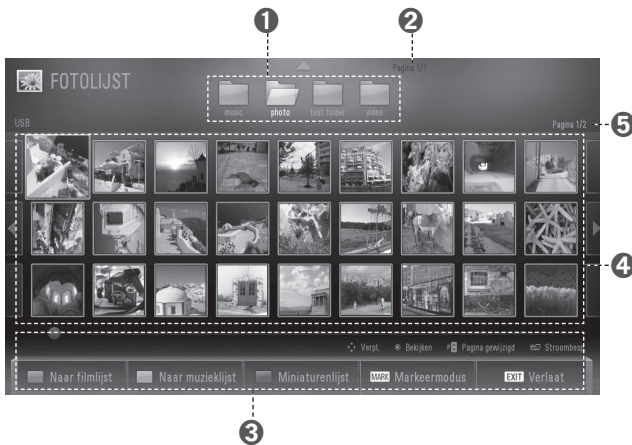

Fotoselectie



Markeermodus



Selecteer de doelmap of het doelstation.

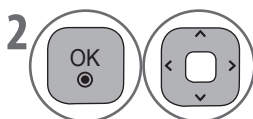

Selecteer de gewenste foto's.







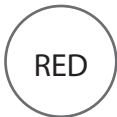

Er worden fotobestanden weergegeven.

- Gebruik de toetsen **P** ^ v om op de fotopagina te navigeren.
- Gebruik de toets **MARK** om de **markeermodus** te activeren. Gebruik de toets **OK** om een foto te markeren of te demarkeven. Druk op de toets **GEEL** om het gemarkeerde fotobestand weer te geven. Wanneer er meerdere foto's zijn gemarkeerd, kunt u individuele foto's of een diavoorstelling van de gemarkeerde foto's bekijken. Als er geen foto's zijn gemarkeerd, kunt u alle foto's afzonderlijk bekijken of een diavoorstelling weergeven van alle foto's in de map.

EEN USB-APPARAAT GEBRUIKEN

De afstandsbediening gebruiken

	Fotolijst	Fotolijst (markeermodus)
	Niet beschikbaar.	Alle gemarkeerde fotobestanden demarkeren.
	Overschakelen naar Filmlijst .	Alle fotobestanden op het scherm markeren.
	Overschakelen naar Muzieklijst .	De gemarkeerde fotobestanden weergeven.
	Een methode om 5 grote miniatures of een eenvoudige lijst weer te geven.	
	Overschakelen naar de markeermodus .	Markeermodus sluiten.
	Terugkeren naar normale tv-weergave.	
	Helderheid van het scherm aanpassen. (Zie p.85)	

Een foto weergeven

Gedetailleerde opties zijn beschikbaar in de schermvullende fotoweergave.



Door de verhoudingen van een foto kan het formaat van de foto in de schermvullende weergave worden gewijzigd. Druk op de toets **BACK** om terug te gaan naar het vorige scherm.



Selecteer de doelmap of het doelstation.

- Gebruik de toetsen **P** ^ ∨ om op de fotopagina te navigeren.

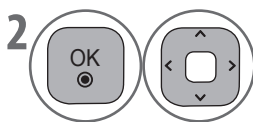



Selecteer de gewenste foto's.

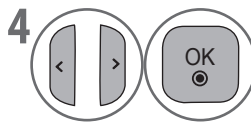
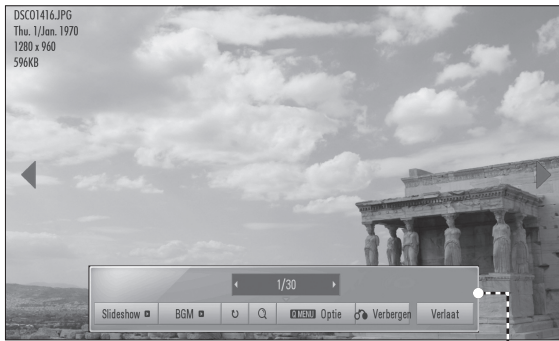

De geselecteerde foto wordt met de volledige grootte weergegeven.

EEN USB-APPARAAT GEBRUIKEN





Selecteer **Diavoorst.**, **BGM**,  (**roteren**),  (**inzoomen**), **Optie**, **Verbergen** of **Verlaat**.

- Gebruik de toetsen < > om de vorige of volgende foto te selecteren.
- Gebruik ∨ < > en **OK** om in de schermvullende weergave het menu te bedienen.

► **Diavoorst.:** wanneer er geen foto's zijn geselecteerd, worden alle foto's in de huidige map weergegeven tijdens een diavoorstelling. Als er foto's zijn geselecteerd, worden die foto's weergegeven in een diavoorstelling. U kunt het tijdsinterval van de diavoorstelling instellen via **Optie**.

► **BGM (achtergrondmuziek):** u kunt naar muziek luisteren terwijl de foto's schermvullend worden weergegeven. Stel de Muziekmap voor BGM in via Optie voordat u deze functie gebruikt.

►  (**roteren**): **foto's roteren.**
De foto wordt met de klok mee 90°, 180°, 270° of 360° geroteerd.
De foto kan niet worden geroteerd wanneer de breedte van de afbeelding groter is dan de ondersteunde hoogte.

►  (**inzoomen**): 2 en 4 maal op de foto inzoomen.

► **Optie:**

- **Fotoweerg. inst:** waarden instellen voor Diasnelheid, Muziekmap voor BGM en muzikafspeelmodus.
- **Audio inst:** waarden instellen voor Geluidsmodus, Auto volume en Geluidsbalans.

Gebruik de toets ^ ∨ < > en **OK** om waarden in te stellen. Ga vervolgens naar **Vorige** en druk op **OK** om de instellingen op te slaan. Wanneer de achtergrondmuziek wordt afgespeeld, kunt u Muziekmap niet wijzigen.

► **Verbergen:** het menu verbergen in de schermvullende weergave. Druk op **OK** om het menu opnieuw weer te geven in de schermvullende weergave.

Druk op de toets **EXIT** om terug te keren naar de **Fotolijst**.

Druk op de toets **ENERGY SAVING** om de helderheid van het scherm aan te passen. (Zie p.85)



OPMERKING

- Optiewaarden die zijn gewijzigd in **Filmlijst**, hebben geen invloed op **Fotolijst** en **Muzieklijst**.
- Optiewaarden die zijn gewijzigd in **Fotolijst** en **Muzieklijst**, worden ook gewijzigd in **Fotolijst** en **Muzieklijst**, maar niet in **Filmlijst**.

MUZIEKLIJST

U kunt muziekbestanden op een USB-opslagapparaat afspelen.

Aangeschafte muziekbestanden (*.MP3) kunnen copyrightbeperkingen bevatten. Het afspelen van deze bestanden wordt mogelijk niet door dit model ondersteund.

Muziekbestanden op uw USB-apparaat kunnen door dit apparaat worden afgespeeld.

Het schermmenu van uw tv kan afwijken. De afbeeldingen zijn voorbeelden om u te helpen bij de bediening van de tv.

Ondersteunde muziekbestanden (*.MP3)

Bitsnelheid 32 tot 320

- Samplefrequentie MPEG1 layer 3: 32 kHz, 44,1 kHz, 48 kHz.
- Samplefrequentie MPEG2 layer 3: 16 kHz, 22,05 kHz, 24 kHz.
- Samplefrequentie MPEG2.5 layer 3: 8 kHz, 11,025 kHz, 12 kHz.

Schermonderdelen

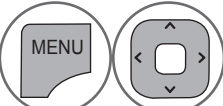
1  Selecteer **MIJN MEDIA**.

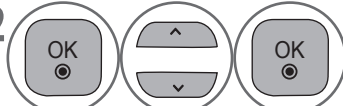
2  Selecteer **Muzieklijst**.

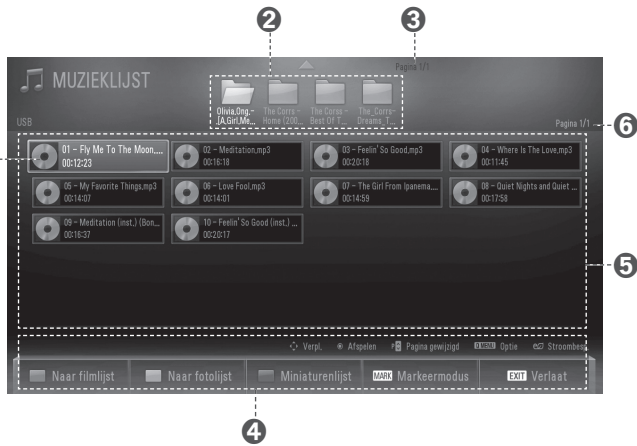

The screenshot shows a 'MUZIEKLIJST' screen with a grid of music tracks. Callout 1 points to a track, callout 2 to a folder icon, callout 3 to the page indicator 'Pagina 1/1', callout 4 to the bottom navigation bar, callout 5 to the track grid, and callout 6 to the right side of the track grid.

- 1 Voorvertoning: als er een albumhoes (albumillustratie) voor de map is, wordt deze weergegeven.
- 2 Een map omhoog gaan
- 3 Huidige pagina/totaal aantal pagina's
- 4 De corresponderende toetsen op de afstandsbediening
- 5 Inhoud van de map die is gekozen bij 1
- 6 Huidige pagina/totaal aantal pagina's van de map die is gekozen bij 1

EEN USB-APPARAAT GEBRUIKEN

Muziekselectie



Markeermodus

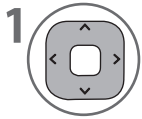

Selecteer de doelmap of het doelstation.

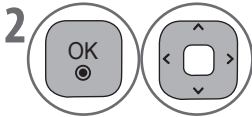

Selecteer de gewenste muziekbestanden.

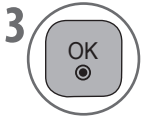

De muziekbestanden worden afgespeeld.

- Gebruik de toetsen **P** \wedge **V** om op de muziekpagina te navigeren.
- Gebruik de toets **MARK** om de **markeermodus** te activeren. Gebruik de toets **OK** om een muziekbestand te markeren of te demarkeven. Druk op de toets **GEEL** om het gemarkeerde muziekbestand af te spelen. Als er een of meer muziekbestanden zijn gemarkeerd, wordt de gemarkeerde muziek in volgorde afgespeeld. Als u bijvoorbeeld wilt dat één muziekbestand herhaald wordt afgespeeld, markeert u alleen dat bestand en speelt u het af. Als er geen muziek is gemarkeerd, wordt alle muziek in de map in volgorde afgespeeld.
- Als u willekeurig wilt afspelen, stelt u **Optie** > **Audio afsp inst** > **Willekeurig** in op **Aan**.

De afstandsbediening gebruiken

	Muziekljst	Muziekljst (markeermodus)
	Niet beschikbaar.	Alle gemarkeerde muziekbestanden demarkeren.
	Overschakelen naar Filmljst .	Alle muziekbestanden op het scherm markeren.
	Overschakelen naar Fotoljst .	De gemarkeerde muziekbestanden afspelen.
	Een methode om 5 grote miniatures of een eenvoudige lijst weer te geven.	
	Overschakelen naar de markeermodus .	Markeermodus sluiten.
	Terugkeren naar normale tv-weergave.	
	Helderheid van het scherm aanpassen. (Zie p.85)	

- Druk op de toets **BACK** om terug te gaan naar het vorige scherm.

EEN USB-APPARAAT GEBRUIKEN

Muziek afspelen

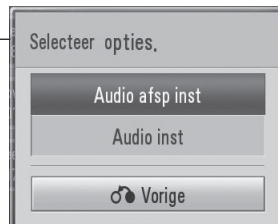

1 Selecteer de doelmap of het doelstation.

• Gebruik de toetsen **P** **^** **V** om op de muziekpagina te navigeren.

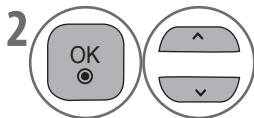

2 Selecteer de gewenste muziekbestanden.





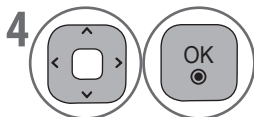

3 De geselecteerde muziekbestanden worden afgespeeld.



4 Selecteer **■**, **▶**, **||**, **◀◀**, **▶▶**, **Afspelen met foto**, **Optie**, **Verbergen** of **Verlaat**.

• Gebruik **∨** **<** **>** en de toets **OK** om in de schermvullende weergave het menu te bedienen.

De afstandsbediening gebruiken

	Het afspelen stoppen.
	Terugkeren naar normaal afspelen.
	Het afspelen pauzeren of hervatten.
	Het vorige/volgende muziekbestand afspelen.
	Overschakelen naar Fotolijst om de foto's te bekijken terwijl muziek wordt afgespeeld.
	Het menu Optie weergeven. <ul style="list-style-type: none"> • Audio afsp inst: waarden instellen voor de muziekafspelmodus. (Herhalen of Willekeurig) • Audio inst: waarden instellen voor Geluidsmodus, Auto volume en Geluidsbalans. Gebruik de toets ^ v < > en OK om waarden in te stellen. Ga vervolgens naar Vorige en druk op OK om de instellingen op te slaan.
	Het menu verbergen in de schermvullende weergave. <ul style="list-style-type: none"> • Druk op OK om het menu opnieuw weer te geven in de schermvullende weergave.
	Terugkeren naar normale tv-weergave.
	Een cursor verplaatsen om muziek opnieuw af te spelen of over te slaan als de cursor zich boven de afspelbalk bevindt.
ENERGY  SAVING	Helderheid van het scherm aanpassen. (Zie p.85)

EEN USB-APPARAAT GEBRUIKEN

- Als u tijdens het afspelen een poosje niet op een toets hebt gedrukt, beweegt de afspeelinformatie (zie onder) over het scherm als schermbeveiliging.
- De schermbeveiliging voorkomt dat pixels beschadigd raken vanwege een stilstaand beeld dat langdurig op het scherm wordt weergegeven.



OPMERKING

- ▶ Een beschadigd muziekbestand wordt niet afgespeeld en er wordt een speelduur van 00:00 weergegeven.
- ▶ Een muziekbestand dat tegen betaling is gedownload met kopieerbeveiliging, wordt niet afgespeeld en er wordt een onjuiste speelduur weergegeven.
- ▶ Als u klikt op de toets **OK**, **MENU**, **Q.MENU**, **BACK** of **EXIT**, wordt de schermbeveiliging gestopt.
- ▶ De toetsen **AFSPELEN** (▶), **Pauzeren** (||), ■, ▶▶, ◀◀ op de afstandsbediening kunnen in deze modus ook worden gebruikt.
- ▶ U kunt de toets ▶▶ gebruiken om het volgende bestand te selecteren en de toets ◀◀ gebruiken om het vorige muziekbestand te selecteren.

FILMLIJST

U kunt filmbestanden op een USB-opslagapparaat afspelen.

De filmlijst wordt geactiveerd als een USB-apparaat wordt gedetecteerd. U gebruikt deze lijst wanneer u filmbestanden afspeelt op de tv.

U geeft er films in de USB-map mee weer en de lijst ondersteunt afspelen.

U kunt alle films in de map of alleen gewenste bestanden afspelen.

In de filmlijst worden mapgegevens en een filmbestand weergegeven.

Het schermmenu van uw tv kan afwijken. De afbeeldingen zijn voorbeelden om u te helpen bij de bediening van de tv.

Film (*.mpg/*.mpeg/*.dat/*.ts/*.trp/*.tp/*.vob/*.mp4/*.mkv/*.divx/*.avi) ondersteunend bestand

- ▶ Videoformaat: DivX3.11, DivX4.12, DivX5.x, DivX6, Xvid1.00, Xvid1.01, Xvid1.02, Xvid1.03, Xvid1.10 beta-1/beta-2, Mpeg-1, Mpeg-2, Mpeg-4, H.264, AVC
- ▶ Audioformaat: AC3(Dolby Digital), EAC3, AAC, Mpeg, MP3, PCM (bitsnelheid: tussen 32 tot 320 kbps (MP3))
- ▶ Ondertitelformaat: *.smi/*.srt/*.sub (MicroDVD,Subviewer1.0/2.0)/*.ass/*.ssa/*.txt (TMPlayer)/*.psb (PowerDivX)

- Sommige door de gebruiker gemaakte ondertitels werken mogelijk niet goed.
- Sommige speciale tekens worden niet ondersteund in ondertitels.
- HTML-codes worden niet ondersteund in ondertitels.
- Ondertitels in andere dan de ondersteunde talen zijn niet beschikbaar.
- Het scherm kan even worden onderbroken (gestopt beeld, sneller afspelen, enzovoort) wanneer van audiotaal wordt veranderd.
- Een beschadigd filmbestand wordt mogelijk niet goed afgespeeld of bepaalde afspeelfuncties zijn mogelijk niet beschikbaar.
- Filmbestanden die met bepaalde encoders zijn gemaakt, worden mogelijk niet goed afgespeeld.
- Als de video- en audiostructuur van het opgenomen bestand niet interleaved is, wordt video of audio uitgevoerd.
- HD-video's met een maximum van 1920x1080p@25/30P of 1280x720p@50/60P worden ondersteund, afhankelijk van het frame.
- Video's met hogere resoluties dan 1920x1080p@25/30P of 1280x720p@50/60P werken mogelijk niet goed, afhankelijk van het frame.
- Andere filmbestanden dan de genoemde typen en formaten werken mogelijk niet goed.
- De maximale bitsnelheid van een afspeelbaar filmbestand is 20 Mbps.
- Er wordt geen soepel afspelen gegarandeerd van profielen die zijn gecodeerd met niveau 5.1 of hoger in H.264.
- De DTS-audiocodec wordt niet ondersteund.
- Afspelen van filmbestanden die groter zijn dan 30 GB, wordt niet ondersteund.
- Een DivX-filmbestand en het ondertitelbestand ervan moeten zich in dezelfde map bevinden.
- De naam van een videobestand en de naam van het ondertitelbestand ervan moeten identiek zijn, anders worden de ondertitels niet weergegeven.
- Het afspelen van een video via een USB-aansluiting die geen hoge snelheid ondersteunt, werkt mogelijk niet goed.
- Bestanden die zijn gecodeerd met GMC (Global Motion Compensation), worden mogelijk niet afgespeeld.
- Als u de film bekijkt met de functie Filmlijst, kunt u een beeld aanpassen met de toets Energy Saving op de afstandsbediening. De gebruikersinstelling voor elke beeldmodus werkt niet.

Bestands- extensie	Videodecoder	Audiocodec	Max. resolutie
mpg, mpeg, vob	MPEG1, MPEG2	AC3, MPEG, MP3, PCM	1920x1080p@30p
dat	MPEG1	AC3, MPEG, MP3, PCM	
ts, trp, tp	MPEG2, H.264	AC3, AAC, MPEG	
mp4	MPEG4 SP, MPEG4 ASP, DivX 3.11, DivX 4.12, DivX 5.x DivX 6, Xvid 1.00, Xvid 1.01, Xvid 1.02, Xvid 1.03 Xvid 1.10 - beta, Xvid 1.10 - beta 2, H.264	AC3, EAC3, AAC, MPEG, MP3, PCM	
mkv	H.264, MPEG 1, MPEG 2, MPEG 4 SP, MPEG4 ASP, AVC	AC3, EAC3, AAC, MPEG, MP3, PCM	
divx, avi	MPEG 2, MPEG 4 SP, MPEG4 ASP, DivX 3.11, DivX 4, DivX 5, DivX 6 Xvid 1.00, Xvid 1.01, Xvid 1.02, Xvid 1.03, Xvid 1.10 - beta 1 Xvid 1.10 - beta 2, H.264	AC3, EAC3, AAC, MPEG, MP3, PCM	

EEN USB-APPARAAT GEBRUIKEN

Schermonderdelen

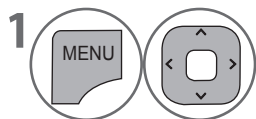

1 Selecteer **MIJN MEDIA**.

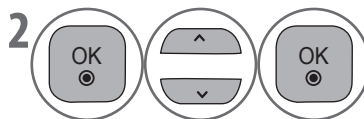

2 Selecteer **Filmlijst**.

- 1 Hiermee gaat u een mapniveau omhoog
- 2 Huidige pagina/totaal aantal pagina's
- 3 De corresponderende toetsen op de afstandsbediening
- 4 Inhoud van de map die is gekozen bij 1
- 5 Huidige pagina/totaal aantal pagina's van de map die is gekozen bij 1

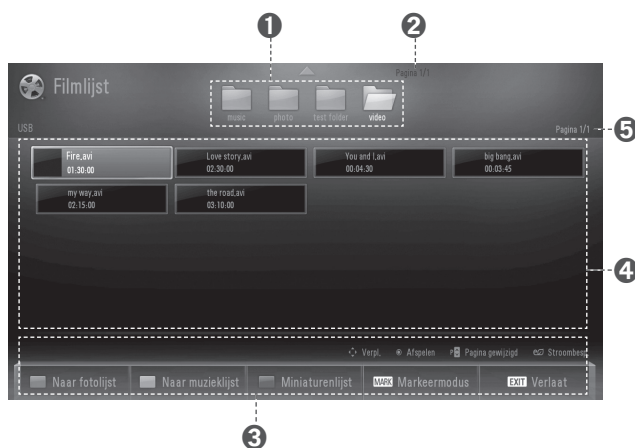

Filmselectie



Markeermodus



Selecteer de doelmap of het doelstation.

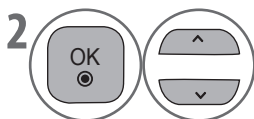

Selecteer de gewenste filmtitel.



De filmbestanden worden afgespeeld.

- Gebruik de toets **PΛV** om op de filmpagina te navigeren..
- Gebruik de toets **MARK** om een film te markeren of te demarkeven. Als er een of meer filmbestanden zijn gemarkeerd, worden de gemarkeerde films in volgorde afgespeeld.

• Druk op de toets **BACK** om terug te gaan naar het vorige scherm.

EEN USB-APPARAAT GEBRUIKEN

De afstandsbediening gebruiken

	Filmlijst	Filmlijst (markeermodus)
	Niet beschikbaar.	Alle gemarkeerde filmbestanden demarkeren.
	Overschakelen naar Fotolijst .	Alle filmbestanden op het scherm markeren.
	Overschakelen naar Muzieklijst .	De gemarkeerde filmbestanden afspelen.
	Een methode om 5 grote miniatures of een eenvoudige lijst weer te geven.	
	Overschakelen naar de markeermodus .	Markeermodus sluiten.
	Terugkeren naar normale tv-weergave.	
	Helderheid van het scherm aanpassen. (Zie p.85)	

OPMERKING

- ▶ Als bestanden niet worden ondersteund, wordt daar een bericht over weergegeven.
- ▶ Als u in de OSD "Ja" selecteert wanneer hetzelfde filmbestand wordt afgespeeld dat eerder is gestopt, wordt het gestart waar het was gestopt.
- ▶ Als de map een doorlopende reeks bestanden bevat, wordt automatisch het volgende bestand afgespeeld.
- ▶ Dit geldt niet als de functie **Herh. afsp.** van de filmlijst is ingesteld op "**Aan**" (zie p.74) of als Gemarkeerde afspelen is ingesteld.

• Druk op de toets **BACK** om terug te gaan naar het vorige scherm.

Films afspelen

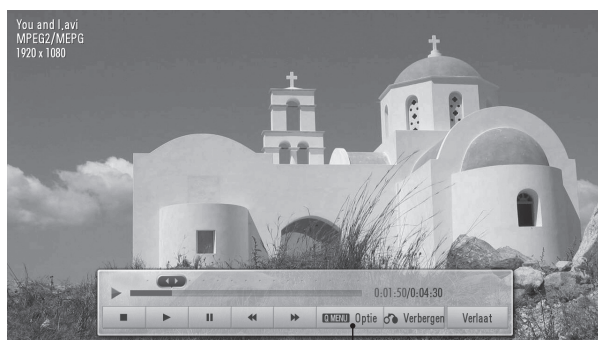

1 Selecteer de doelmap of het doelstation.

• Gebruik de toets **P** \wedge **V** om op de filmpagina te navigeren.

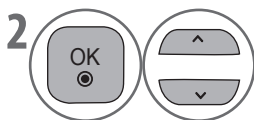

2 Selecteer de gewenste film.



3 De geselecteerde film wordt afgespeeld.

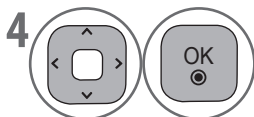









4 Selecteer **■**, **▶**, **||**, **◀◀**, **▶▶**, **Optie**, **Verbergen** of **Verlaat**.

- Gebruik de toets **<** **>** om naar de huidige positie te gaan wanneer de cursor zich boven de afspelmeter bevindt en u een sectie opnieuw wilt afspelen of wilt overslaan.
- Gebruik **<** **>** en de toets **OK** om in de schermvullende weergave het menu te bedienen.

EEN USB-APPARAAT GEBRUIKEN

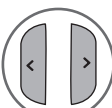
De afstandsbediening gebruiken tijdens afspelen

	Het afspelen stoppen.
	Terugkeren naar normaal afspelen.
	Het afspelen pauzeren of hervatten. • Druk op de toets II en gebruik vervolgens de toets ◀◀/▶▶ voor slow motion.
	Vooruitspoelen of terugspoelen. • Steeds als u de toets indrukt, wordt sneller vooruit- of teruggespoeld.
	Het menu Optie weergeven. • Video afsp inst: waarden instellen voor Schermform. , Taal voor audio , Taal voor ondertiteling en Herh. afsp. • Video inst: waarden instellen voor Beeldmodus , Dynamisch Contrast en Ruisonderdrukking . • Audio inst: waarden instellen voor Geluidsmodus , Auto volume en Geluidsbalans . Gebruik de toets ^ v < > en OK om waarden in te stellen. Ga vervolgens naar Vorige en druk op OK om de instellingen op te slaan.
	Het menu verbergen in de schermvullende weergave. • Druk op OK om het menu opnieuw weer te geven in de schermvullende weergave.
	Terugkeren naar normale tv-weergave.
	Een cursor verplaatsen om scènes opnieuw af te spelen of over te slaan als de cursor zich boven de afspreekbalk bevindt.
	Helderheid van het scherm aanpassen. (Zie p.85)

OPMERKING

- ▶ Er worden slechts 500 letters en cijfers ondersteund voor elke regel van de ondertitels.
- ▶ Er worden slechts 10.000 synchronisatieblokken ondersteund binnen het ondertitelbestand.

DIVX-REGISTRATIECODE

Controleer de DivX-registratiecode van de tv. Met het registratienummer kunnen films worden gehuurd of gekocht bij www.divx.com/vod.

Het is niet toegestaan DivX-bestanden af te spelen die zijn gehuurd of gekocht met de DivX-registratiecode van een andere tv. (Alleen DivX-bestanden die corresponderen met de registratiecode van de aangeschafte tv, kunnen worden afgespeeld.)

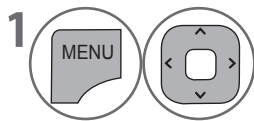
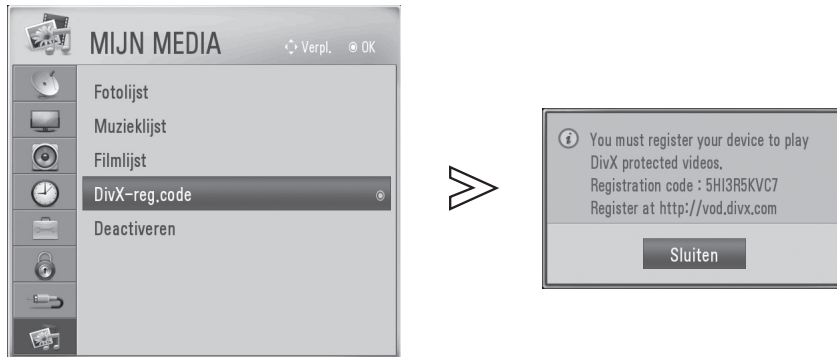

Selecteer **MIJN MEDIA**.

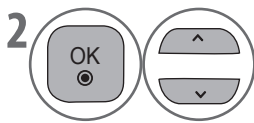

Selecteer **DivX-reg. code**.

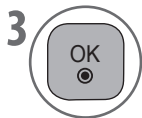

Selecteer **DivX-reg. code**.



OVER DIVX-VIDEO: DivX® is een digitaal videoformaat dat is gemaakt door DivX, Inc. Dit is een officieel DivX Certified-apparaat waarmee DivX-video kan worden afgespeeld. Ga naar www.divx.com voor meer informatie en voor softwaretools om uw bestanden te converteren naar DivX-video.

OVER DIVX-VIDEO-ON-DEMAND: u moet dit DivX Certified®-apparaat registreren om DivX VOD-inhoud (Video-on-Demand) af te spelen. Als u de registratiecode wilt genereren, zoekt u de sectie DivX VOD in het instellingsmenu van het apparaat.

Ga met deze code naar vod.divx.com om het registratieproces te voltooien en om meer te leren over DivX VOD.

"DivX Certified® om DivX®-video tot maximaal HD 1080p af te spelen, inclusief premium content"

"Pat. 7,295,673; 7,460,688; 7,519,274"

OPMERKING

► De volgende filmbestanden worden ondersteund:

Resolutie: onder 1920x1080 BxH pixels

Framesnelheid: onder 30 frames/sec (1920x1080), onder 60 frames/sec (onder 1280x720)

► Videocodec: MPEG 1, MPEG 2, MPEG 4, H.264/AVC, DivX 3.11, DivX 4.12, DivX 5.x, DivX 6, Xvid 1.00, Xvid 1.01, Xvid 1.02, Xvid 1.03, Xvid 1.10-beta1, Xvid 1.10-beta2, JPEG, VC1, Sorenson H.263/H.264.



- Druk op de toets **MENU/EXIT** om terug te keren naar de normale tv-weergave.
- Druk op de toets **BACK** om terug te gaan naar het vorige scherm.

EEN USB-APPARAAT GEBRUIKEN

DEACTIVERING

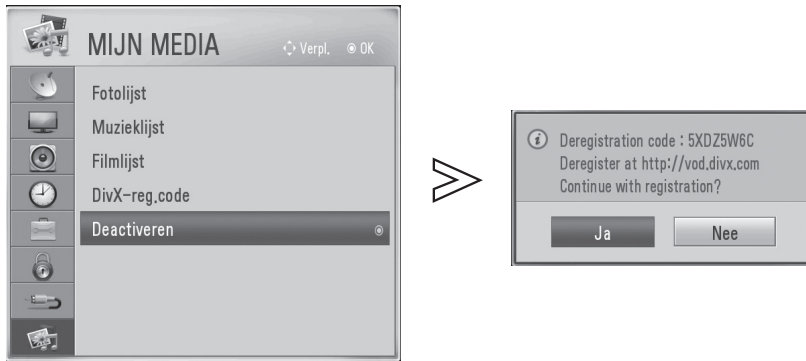
Het doel van deactivering is deactivering van apparaten toe te staan voor gebruikers die alle beschikbare apparaten via de webserver hebben geactiveerd, en geen verdere apparaten meer kunnen activeren. DivX VOD bood de consument de mogelijkheid maximaal 6 apparaten te activeren onder één account, maar om een van deze apparaten te vervangen of te deactiveren, moest de klant contact met DivX Support opnemen en om verwijdering verzoeken. Met deze nieuwe functie kunnen klanten het apparaat zelf deactiveren en zo hun DivX VOD-apparaten beter beheren.

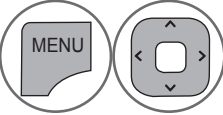
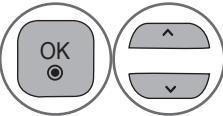
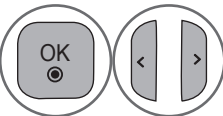

-  Selecteer **MIJN MEDIA**.
-  Selecteer **Deactiveren**.
-  Selecteer **Ja**.
-  Geef **Deactiveren** weer.

- Druk op de toets **MENU/EXIT** om terug te keren naar de normale tv-weergave.
- Druk op de toets **BACK** om terug te gaan naar het vorige scherm.

EPG (ELEKTRONISCHE PROGRAMMAGIDS) (IN DIGITALE MODUS)

Dit systeem bevat een elektronische programmagids (EPG) die u helpt bij de navigatie door alle mogelijke weergaveopties.

De EPG verschaft informatie zoals programmaoverzichten en begin- en eindtijden van alle beschikbare services. Bovendien bevat de EPG vaak gedetailleerde informatie over programma's (of deze informatie beschikbaar is en hoeveel informatie er is, is afhankelijk van wie het programma uitzendt).

Deze functie kan alleen worden gebruikt als de EPG-informatie wordt uitgezonden door het uitzendend station.

U moet de klok in het menu Tijd instellen voordat u de EPG-functie gebruikt.

De programmadetails worden gedurende 8 dagen weergegeven in de EPG.



Hiermee wordt actuele programma-informatie weergegeven

 Wordt weergegeven met een tv- of DTV-programma.	 Wordt weergegeven met een teletekstprogramma.
 Wordt weergegeven met een radioprogramma.	 Wordt weergegeven met een ondertitelprogramma.
 Wordt weergegeven met een AAC-programma.	 Wordt weergegeven met een scrambleprogramma.
 Beeldverhouding van het uitgezonden programma.	 Wordt weergegeven met een Dolby Digital-programma.
 Beeldverhouding van het uitgezonden programma.	 Wordt weergegeven met een Dolby Digital PLUS-programma.

576i/p, 720p, 1080i/p: resolutie van het uitgezonden programma

EPG in/uitschakelen

-  Schakel EPG in/uit.

Een programma selecteren

-  of  Selecteer het gewenste programma.

EPG (ELEKTRONISCHE PROGRAMMAGIDS) (IN DIGITALE MODUS)

Toetsfunctie in gidsmodus NU/VOLGENDE

U kunt zien welk programma wordt uitgezonden en welk programma er volgens de planning op volgt.

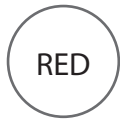

RED

EPG-modus wijzigen.



YELLOW

Modus **Timer** activeren voor Timeropname.



BLUE

Modus **Schemalijs** activeren.



OK

EPG sluiten en overschakelen op het geselecteerde programma.

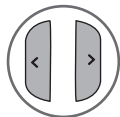

< >

NU of **VOLGENDE** programma selecteren.

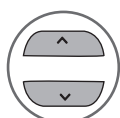

^ v

Het uitzendprogramma selecteren.

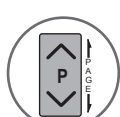

P

Pagina omhoog/omlaag.

Programmagids		
124 Nick Jr. 26 Apr. 2007 13:00		
ALLE	NU	VOLGENDE
1 Nederland 1	NOS Journaal (NOS)	NOS Sportjournaal (NOS)
2 Nederland 2	NOS Journaal (NOS)	NOS Sportjournaal (NOS)
3 Nederland 3	Dierendokter Tom (KRO)	Emmely oefent voor de ma...
4 RTL 4	16 miljoen winnaars	The A-Team
5 RTL 5	Tel sell	Best of shopping
6 SBS 6	Phone Party	Hart in Actie



GUIDE

of



BACK

of



EXIT

EPG afsluiten.



TV/RAD

DTV- of RADIO-programma selecteren.



INFO

Gedetailleerde informatie aan of uit.

Toetsfunctie in gidsmodus 8 dagen

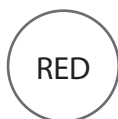

EPG-modus wijzigen.



Modus **Datum** activeren.



Modus **Timer** activeren voor Timeropname.



Modus **Schemalijst** activeren.



EPG sluiten en overschakelen op het geselecteerde programma.

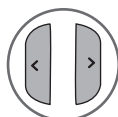

Programma selecteren.

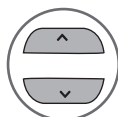

Het uitzendprogramma selecteren.

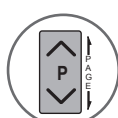

Pagina omhoog/omlaag.



of



of



EPG afsluiten.



DTV- of RADIO-programma selecteren.



Gedetailleerde informatie aan of uit.



EPG (ELEKTRONISCHE PROGRAMMAGIDS) (IN DIGITALE MODUS)

Toetsfunctie in modus Datum

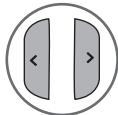
 of  Modus **Datum** uitschakelen.

 Een datum selecteren.

 Op de geselecteerde datum overschakelen.

 of  of  EPG afsluiten.



Toetsfunctie in modus Uitgebreide beschrijving

 De gedetailleerde informatie in- of uitschakelen.

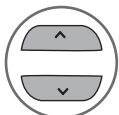
 Tekst omhoog/omlaag.

 Modus **Timer** activeren voor Timeropname.

 of  EPG afsluiten.

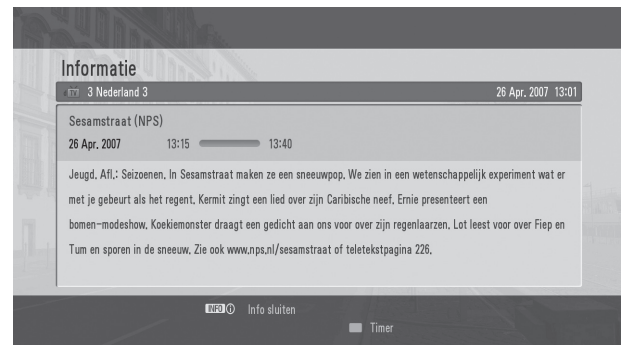

Toetsfunctie in modus Timeropname

Hiermee stelt u een begintijd in voor de herinnering.



Modus **Schemalijst** activeren.



Selecteer **Timeropname**.

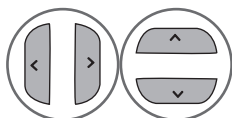

Selecteer **Datum**, **Begintijd** of **Programma**.



Timer opslaan voor opname.

Toetsfunctie in modus Schemalijs

Als u een schemalijs hebt gemaakt, wordt een gepland programma op de geplande tijd weergegeven, ook als u op dat moment naar een ander programma kijkt.

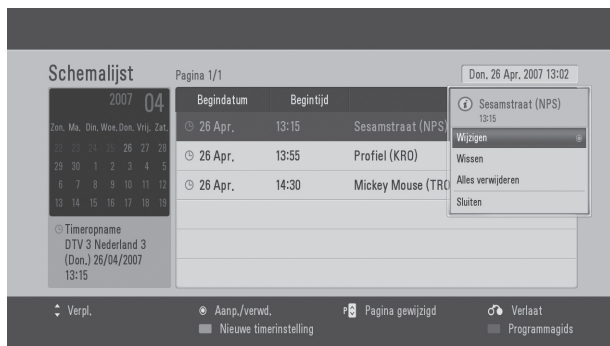

Modus **Schemalijs** activeren.

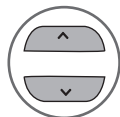

De geplande herinnering selecteren.

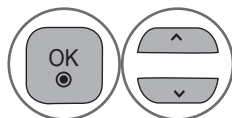

De gewenste optie selecteren (Wijzigen/Wissen/Alles verwijderen).



Een nieuwe herinnering toevoegen.

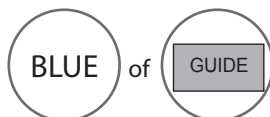

Naar de modus Gids gaan.

BEELDINSTELLINGEN

INSTELLINGEN VOOR BEELD GROOTTE (BEELDVERHOUDING)

U kunt het beeld instellen op verschillende beeldindelingen: 16:9, Scannen, Origineel, Volledige breedte, 4:3, 14:9, Zoom en Bioscoopzoom.

Als een stilstaand beeld langdurig op het scherm wordt weergegeven, kan dat beeld permanent zichtbaar blijven op het scherm.

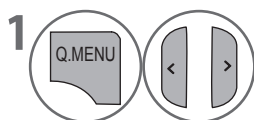

Selecteer **Beeldverhouding**.



Selecteer het gewenste formaat van het beeld.

- U kunt de **Beeldverhouding** ook aanpassen in het menu **BEELD**.
- Door op de toets **OK** te drukken in **14:9, Zoom** of **Bioscoopzoom**, kunt u het zoomformaat en de positie aanpassen. Na het voltooien van de zoominstellingen wordt het snelmenu weergegeven.

• 16:9

Met deze selectie kunt het beeld horizontaal aanpassen, in lineaire verhoudingen, om het hele scherm te vullen (nuttig voor het bekijken van dvd's met een 4:3-indeling).



• Scannen

Met deze selectie wordt het beeld in de best mogelijk kwaliteit weergegeven in hoge definitie, zonder verlies van het originele beeld.

Opmerking

- ▶ Als het originele beeld ruis bevat, ziet u dit mogelijk aan de randen



• Origineel

Wanneer uw tv een breedbeeldsignaal ontvangt, wordt het beeld automatisch aangepast aan de verhouding van het uitgezonden beeld.



• Volledige breedte

Wanneer de tv een breedbeeldsignaal ontvangt, wordt het beeld horizontaal of verticaal in lineaire verhoudingen aangepast om het scherm volledig te vullen.

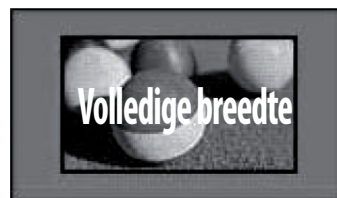

BEELDINSTELLINGEN

- **4:3**

Met deze selectie kunt u een beeld bekijken met de originele 4:3-beeldverhouding. Er worden grijze balken weergegeven aan de linker- en rechterzijde van het scherm.



- **14:9**

U kunt een beeld met de verhouding 14:9 bekijken of een algemeen tv-programma in de modus 14:9. Het 14:9-scherm wordt op dezelfde manier weergegeven als in 4:3, maar wordt vergroot naar links en rechts.



- **Zoom**

Met deze selectie kunt u het beeld schermvullend bekijken zonder dat het wordt aangepast. De bovenkant en onderkant van het beeld worden echter bijgesneden.



- **Bioscoopzoom**

Kies Bioscoopzoom wanneer u het beeld met de juiste verhoudingen wilt vergroten.

OPMERKING:

- ▶ Wanneer het beeld wordt vergroot of verkleind, kan het beeld vervormen.



De toetsen ◀ of ▶ : hiermee past u de vergrotingsverhouding aan in Bioscoopzoom. Het aanpassingsbereik is 1 tot 16.
De toetsen ▼ of ▲ hiermee verplaatst u het scherm.

OPMERKING:

- ▶ U kunt de opties 4:3, 16:9 (Breed), 14:9, Zoom en Bioscoopzoom alleen selecteren in de modi Component en HDMI.
- ▶ U kunt alleen de opties 4:3 en 16:9 (Breed) selecteren in de modus RGB.
- ▶ In de modus HDMI/Component/ Digitale tv (groter dan 720p) is alleen Scannen beschikbaar.

e **STROOMBESPARING**

Hiermee wordt het energieverbruik van de tv verminderd.

U kunt de helderheid van uw scherm verhogen door het niveau van de **Stroombesparing** aan te passen of door de **Beeldmodus** in te stellen.

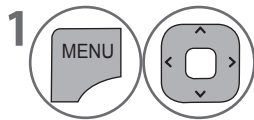
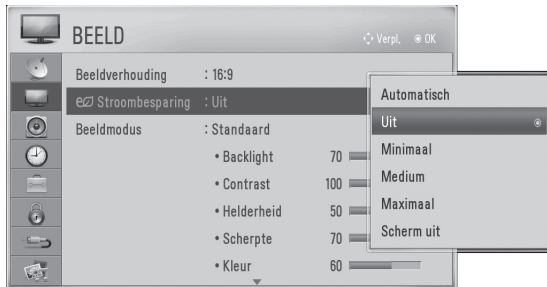

Selecteer **BEELD**.

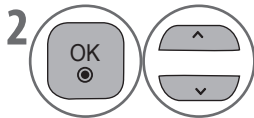

Selecteer **Stroombesparing**.

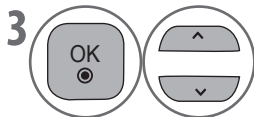

Selecteer **Automatisch, Uit, Minimaal, Medium, Maximaal** of **Scherm uit**.

- Wanneer u Scherm uit selecteert, wordt de tv na 3 seconden uitgeschakeld.
- Als u Stroombesparing instelt op Automatisch, Minimaal, Medium of Maximaal werkt de backlight niet.
- U kunt deze functie ook aanpassen met de toets **ENERGY SAVING** op de afstandsbediening.
- Wanneer u Automatisch selecteert, wordt de backlight automatisch aangepast aan de omgevingscondities met een intelligente sensor in de tv.

- Druk op de toets **MENU/EXIT** om terug te keren naar de normale tv-weergave.
- Druk op de toets **BACK** om terug te gaan naar het vorige scherm.

BEELDINSTELLINGEN

VOORAF INGESTELDE BEELDINSTELLINGEN - BEELDMODUS

Intelligente sensor	Hiermee wordt het beeld aangepast aan de omgeving.
Levendig	Meer contrast, helderheid, kleur en scherpte voor een levendig beeld.
Standaard	De meest algemene schermweergave.
Bioscoop	Hiermee wordt het beeld geoptimaliseerd voor het bekijken van films.
Sport	Hiermee wordt het beeld geoptimaliseerd voor het bekijken van sportwedstrijden.
Game	Hiermee wordt het beeld geoptimaliseerd voor het spelen van spellen.

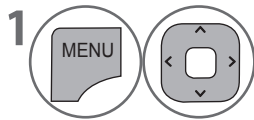
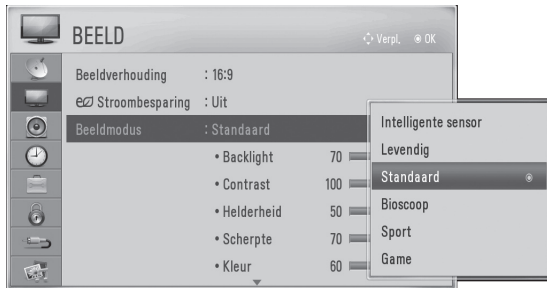

Selecteer **BEELD**.

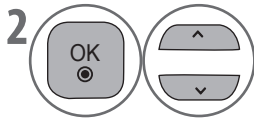

Selecteer **Beeldmodus**.

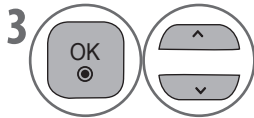

Select **Intelligente sensor, Levendig, Standaard, Bioscoop, Sport** of **Game**.

- Met **Beeldmodus** past u de tv aan voor het beste beeld. Selecteer een voorinstelling in **Beeldmodus** op basis van de programmacategorie.
- U kunt de **Beeldmodus** ook aanpassen in het **Q.Menu**.
- **Intelligente sensor** : hiermee wordt het beeld aangepast aan de omgeving.

- Druk op de toets **MENU/EXIT** om terug te keren naar de normale tv-weergave.
- Druk op de toets **BACK** om terug te gaan naar het vorige scherm.

HANDMATIG HET BEELD AANPASSEN

Beeldmodus: gebruikersopties

- **Backlight**
Pas de helderheid van het LCD-paneel aan om de helderheid van het beeld in te stellen.
U wordt aanbevolen de backlight aan te passen bij het instellen van de helderheid.
- **Contrast**
Hiermee past u het signaalniveau tussen zwart en wit in het beeld aan. U kunt Contrast gebruiken wanneer het heldere deel van het beeld verzadigd is.
- **Helderheid**
Hiermee past u het basisniveau van het signaal van het beeld aan.
- **Kleur**
Hiermee past u de intensiteit van alle kleuren aan.
- **Scherpte**
Hiermee past u de duidelijkheid van de randen tussen lichte en donkere delen van het beeld aan.
Hoe lager het niveau, hoe zachter het beeld.
- **Tint**
Hiermee past u de balans tussen rood en groen aan.

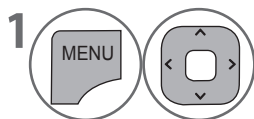

Selecteer **BEELD**.

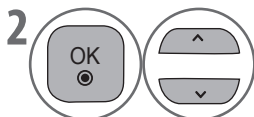

Selecteer **Beeldmodus**.

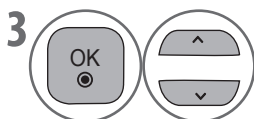

Selecteer **Levendig, Standaard, Bioscoop, Sport of Game**.

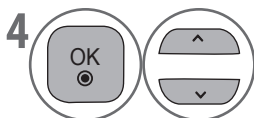

Selecteer **Backlight, Contrast, Helderheid, Kleur, Scherpte** of **Tint**.

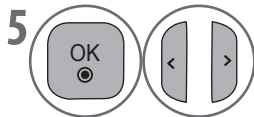

Maak de benodigde aanpassingen.

• Voordelen van het gebruik van backlight

- Het stroomverbruik wordt verminderd met maximaal 60%.
- De helderheid van zwart wordt verminderd. (Het zwart krijgt meer diepte waardoor u kunt genieten van een beter beeld.)
- U kunt de helderheid aanpassen terwijl u de resolutie van het originele signaal behoudt.

OPMERKING

- ▶ U kunt de kleur, scherpte en tint niet aanpassen in de modus RGB-PC.

- Druk op de toets **MENU/EXIT** om terug te keren naar de normale tv-weergave.
- Druk op de toets **BACK** om terug te gaan naar het vorige scherm.

BEELDINSTELLINGEN

TECHNOLOGIE VOOR BEELDVERBETERING

U kunt het scherm kalibreren voor elke beeldmodus of de videowaarde instellen voor een speciaal videobeeld.

U kunt de videowaarde voor elk ingangsignaal anders instellen.

U kunt uw aanpassingen ongedaan maken door het beeld terug te zetten naar de standaardfabrieksinstellingen. U kunt hiertoe in elke beeldmodus de functie Reset beeldinstellingen uitvoeren.

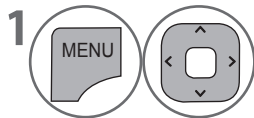

Selecteer **BEELD**.

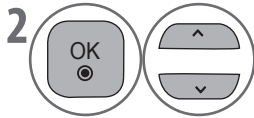

Selecteer **Geavanceerde besturing**.

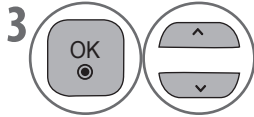

Selecteer de gewenste bron.

Dynamisch Contrast, Dynamische kleuren, Clear White, Kleur van huid, Kleurtemperatuur, Ruisonderdrukking, Digitale ruisonderdrukking, Gamma, Zwart niveau, Eye care, Echte bioscoop, Kleurbereik of xvYCC. (►p.89 tot 90)



Maak de benodigde aanpassingen.

- Druk op de toets **MENU/EXIT** om terug te keren naar de normale tv-weergave.
- Druk op de toets **BACK** om terug te gaan naar het vorige scherm.

Dynamisch Contrast (Uit/Laag/Medium/Hoog)	<ul style="list-style-type: none"> ■ Hiermee stelt u het contrast op het beste niveau in, afhankelijk van de helderheid van het scherm. Het beeld wordt verbeterd doordat lichte delen lichter worden gemaakt en donkere delen donkerder.
Dynamische Kleuren (Uit/Laag/Hoog)	<ul style="list-style-type: none"> ■ Hiermee worden de schermkleuren aangepast, zodat ze levendiger, voller en helderder ogen. Met deze functie worden de tint, de verzadiging en de luminantie verhoogd, zodat rood, blauw, groen en wit levendiger ogen.
Kleur van huid (-5 tot 5)	<ul style="list-style-type: none"> ■ Hiermee wordt huid natuurlijk weergegeven doordat huid in een video wordt gedetecteerd.
Ruisonderdrukking (Uit/Laag/Medium/Hoog/ Automatisch (alleen in analoge modus))	<ul style="list-style-type: none"> ■ Hiermee wordt ruis op scherm onderdrukt zonder de videokwaliteit te verlagen.
Digitale ruisonderdrukking (Laag/Medium/Hoog/Uit)	<ul style="list-style-type: none"> ■ Hiermee wordt ruis verwijderd uit gecompriëerde MPEG-video.
Gamma (Geavanceerde besturing: Laag/Medium/Hoog Expert besturing: 1.9/2.2/2.4)	<ul style="list-style-type: none"> ■ U kunt de helderheid van donkere en middelgrijze gebieden in het beeld aanpassen. • Laag/1.9: donkere en middelgrijze delen van het beeld helderder maken. • Medium/2.2: oorspronkelijke beeldniveaus weergeven. • Hoog/2.4: donkere en middelgrijze delen van het beeld donkerder maken.
Zwart niveau (Laag/Hoog/Automatisch)	<ul style="list-style-type: none"> • Laag: het schermbeeld donkerder maken. • Hoog: het schermbeeld helderder maken. • Automatisch: het zwartniveau van het scherm automatisch bepalen en op hoog of laag instellen. ■ Stel het zwartniveau van het scherm in op het gewenste niveau. ■ Met deze functie kunt u 'Laag' of 'Hoog' selecteren in de volgende modi: AV(NTSC-M), HDMI of Component. Anders wordt 'Zwartniveau' ingesteld op Automatisch!
Clear White (Uit/Laag/Hoog)	<ul style="list-style-type: none"> ■ Het witte deel van het scherm helderder en lichter maken.
Eye care (Laag/Hoog/Uit)	<p>*Deze functie is niet voor alle modellen beschikbaar.</p> <ul style="list-style-type: none"> ■ De helderheid van het scherm aanpassen om te voorkomen dat het te fel is. Extreem felle beelden worden gedimd. ■ Deze functie is uitgeschakeld in de "Beeldmodus-Levendig, Bioscoop en Intelligente sensor".
Echte bioscoop (Aan/Uit)	<ul style="list-style-type: none"> ■ U kunt bioscoopachtige video bekijken door trileffecten te voorkomen. ■ Gebruik deze functie wanneer u naar film kijkt. ■ Deze functie werkt wanneer TruMotion is uitgeschakeld.

BEELDINSTELLINGEN

Kleurbereik (Geavanceerde besturing: Breed/Standaard)	<ul style="list-style-type: none">• Standaard: een modus om oorspronkelijke kleuren te reproduceren volgens de standaard van het inputsignaal en onafhankelijk van de weergavekenmerken.• Breed: een modus om het maximale kleurgebied van de tv-weergave te gebruiken.<ul style="list-style-type: none">■ Maximaliseer het gebruik van het kleurgebied dat kan worden uitgedrukt.
xvYCC (Automatisch/uit/aan)	<p>*Deze functie is niet voor alle modellen beschikbaar.</p> <ul style="list-style-type: none">■ Met deze functie geeft u vollere kleuren weer.■ Deze functie is ingeschakeld in "Beeldmodus-Bioscoop, Expert" wanneer een xvYCC-sigitaal binnenkomt via HDMI.
Kleurtemperatuur (Medium/Warm/Koel)	<ul style="list-style-type: none">• Met deze functie past u de algehele kleuren van het scherm aan uw voorkeur aan.<ol style="list-style-type: none">a. • Methode: 2 punten<ul style="list-style-type: none">• Patroon: Intern, Extern• Rood/Groen/Blauw Contrast, Rood/Groen/Blauw Helderheid: het aanpassingsbereik loopt van -50 tot +50.b. • Methode: 10-punts IRE<ul style="list-style-type: none">• Patroon: Intern/ Extern• IRE (Institute of Radio Engineers) is de eenheid voor de grootte van het videosignaal en kan worden ingesteld op 10, 20, 30 tot 100. U kunt Rood, Groen of Blauw aanpassen volgens elke instelling.• Luminantie: met deze functie wordt een berekende luminantiewaarde weergegeven voor 2.2 gamma. U kunt de luminantiewaarde invoeren die u wilt bij 100 IRE. De luminantiewaarde voor 2.2 gamma wordt dan weergegeven bij alle 10 stappen van 10 IRE tot 90 IRE.• Rood/Groen/Blauw: het aanpassingsbereik loopt van -50 tot +50.

RESET BEELDINSTELLINGEN

De instellingen van de geselecteerde beeldmodi worden teruggezet naar de standaardfabrieksinstellingen.

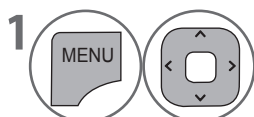
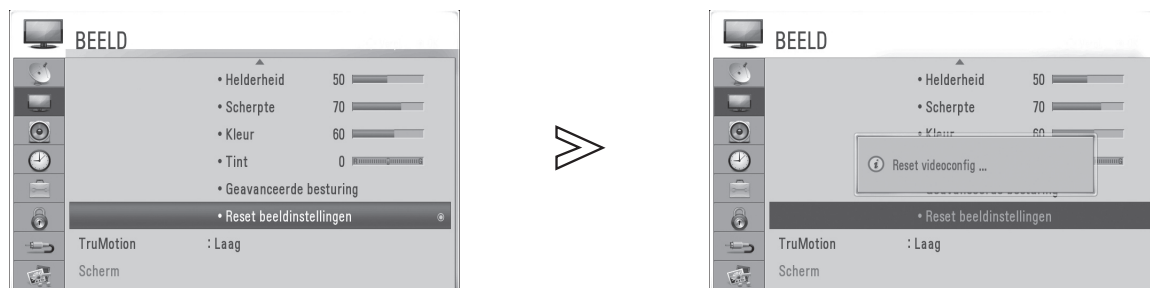

Selecteer **BEELD**.

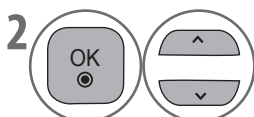

Selecteer **Reset beeldinstellingen**.



Initialiseer de aangepaste waarde.

- Druk op de toets **MENU/EXIT** om terug te keren naar de normale tv-weergave.
- Druk op de toets **BACK** om terug te gaan naar het vorige scherm.

BEELDINSTELLINGEN

TRUMOTION

Gebruik deze instelling voor de beste beeldkwaliteit zonder vaag beeld of trillingen bij snelle beelden of films.

Hoog: zorgen voor nog vloeiender beeld.

Laag: zorgen voor vloeiend beeld. Gebruik deze instelling voor standaardgebruik.

Uit: TruMotion uitschakelen.

Gebruiker: de gebruiker kan met TruMotion het niveau van Trillen en Vaag afzonderlijk aanpassen.

- **Trillen:** ruis op het scherm aanpassen.

- **Vaag:** nabeeld op het scherm aanpassen.

Deze functie is uitgeschakeld in de modi RGB-PC en HDMI-PC.

Als u TruMotion inschakelt, kan het beeld ruis vertonen.

Stel "TruMotion" in op "Uit" als dit gebeurt.

Als u "**Beeldmodus-Spel**" selecteert, stelt u "**TruMotion**" in op "**Uit**".

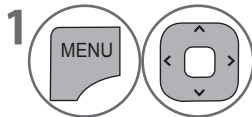

Selecteer **BEELD**.

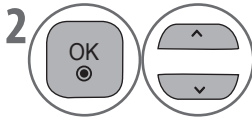

Selecteer **TruMotion**.

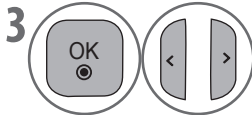

Selecteer **Laag, Hoog, Gebruiker** of **Uit**.



Breng de benodigde aanpassingen aan.

- Druk op de toets **MENU/EXIT** om terug te keren naar de normale tv-weergave.
- Druk op de toets **BACK** om terug te gaan naar het vorige scherm.

STROOM INDICATOR

Met deze functie bepaalt u de helderheid van de bewegende LED wanneer de tv wordt aangezet.

Stand-byImpje

Hiermee wordt bepaald of het indicatorlampje op de voorzijde van de tv aan of uit wordt gezet in de stand-bymodus.

Power verlichting

Hiermee wordt bepaald of het indicatorlampje op de voorzijde van de tv aan of uit wordt gezet als de tv aan wordt gezet.

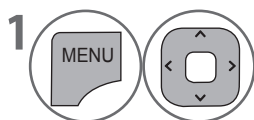

Selecteer **OPTIE**.

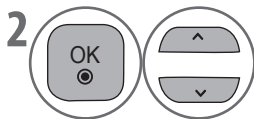

Selecteer **Stroom Indicator**.

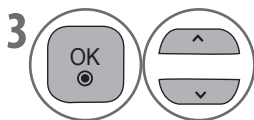

Selecteer **Stand-byImpje** of **Power verlichting**.



Hiermee selecteert u de gewenste bron.

- Druk op de toets **MENU/EXIT** om terug te keren naar de normale tv-weergave.
- Druk op de toets **BACK** om terug te gaan naar het vorige scherm.

BEELDINSTELLINGEN

MODUSINSTELLING

U wordt aanbevolen de tv thuis voor het beste beeld in te stellen op **Thuisgebruik**.

Winkeldemo is een optimale instelling voor het etaleren in winkels.

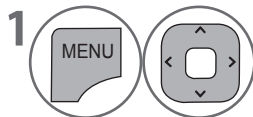
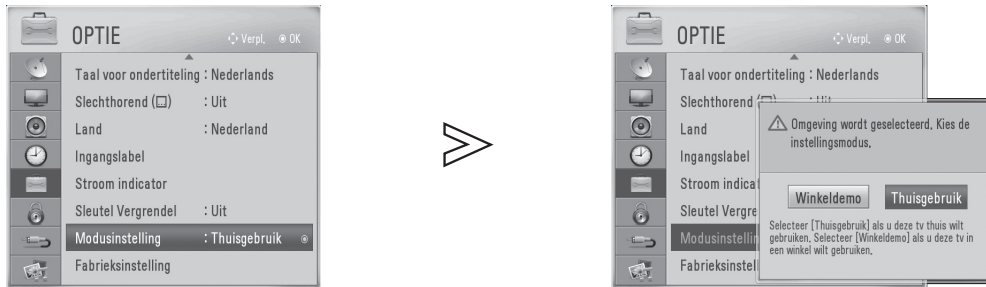

Selecteer **OPTIE**.

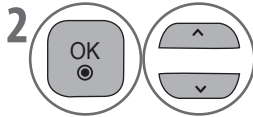

Selecteer **Modusinstelling**.

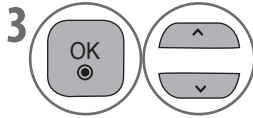

Selecteer **Winkeldemo** of **Thuisgebruik**.



Opslaan.

- Druk op de toets **MENU/EXIT** om terug te keren naar de normale tv-weergave.
- Druk op de toets **BACK** om terug te gaan naar het vorige scherm.

INSTELLINGEN VOOR GELUID EN TAAL

AUTOMATISCH HET VOLUME NIVELLEREN

Het volume kan automatisch worden genivelleerd, waardoor het volume hetzelfde blijft als u van programma wisselt.

Elk zendstation heeft zijn eigen signaalomstandigheden. Het is mogelijk dat het volume elke keer aangepast moet worden wanneer u verandert van zender. Met deze functie kunt u genieten van een constant volume doordat het voor elk programma automatisch wordt aangepast.

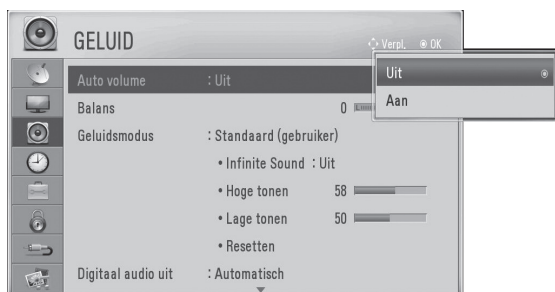

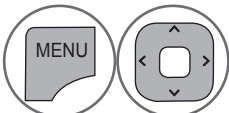
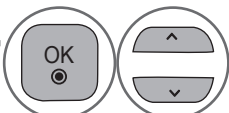
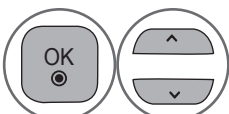
-  Selecteer **GELUID**.
-  Selecteer **Auto volume**.
-  Selecteer **Aan** of **Uit**.

- Druk op de toets **MENU/EXIT** om terug te keren naar de normale tv-weergave.
- Druk op de toets **BACK** om terug te gaan naar het vorige scherm.

INSTELLINGEN VOOR GELUID EN TAAL

VOORAF INGESTELDE GELUIDSINSTELLINGEN - GELUIDSMODUS

U kunt de geluidsinstelling van uw keuze selecteren: Standaard, Muziek, Bioscoop, Sport of Game en u kunt ook de frequentie van de equalizer aanpassen.

Met Geluidsmodus kunt u genieten van het beste geluid zonder enige speciale aanpassing omdat de tv de geschikte geluidsopties instelt op basis van de programma-inhoud.

Standaard, Muziek, Bioscoop, Sport en Game zijn in de fabriek ingesteld voor optimale geluidskwaliteit.

Standaard	Voor geluid van standaardkwaliteit.
Muziek	Hiermee wordt het geluid geoptimaliseerd voor het luisteren naar muziek.
Bioscoop	Hiermee wordt het geluid geoptimaliseerd voor het bekijken van films.
Sport	Hiermee wordt het geluid geoptimaliseerd voor het bekijken van sportwedstrijden.
Game	Hiermee wordt het geluid geoptimaliseerd voor het spelen van spellen.

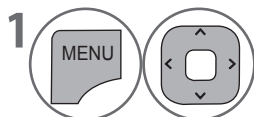

Selecteer **GELUID**.

• U kunt de **Geluidsmodus** ook aanpassen in het **Q.Menu**.

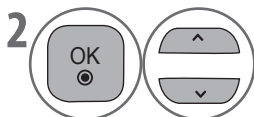

Selecteer **Geluidsmodus**.

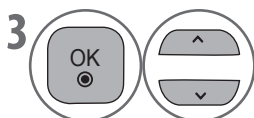

Selecteer **Standaard, Muziek, Bioscoop, Sport** of **Game**.

- Druk op de toets **MENU/EXIT** om terug te keren naar de normale tv-weergave.
- Druk op de toets **BACK** om terug te gaan naar het vorige scherm.

GELUIDSINSTELLINGEN AANPASSEN - GEBRUIKERSMODUS

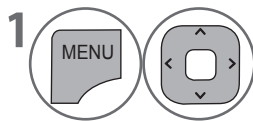

Selecteer **GELUID**.

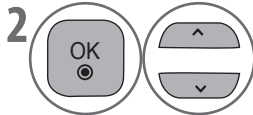

Selecteer **Geluidsmodus**.

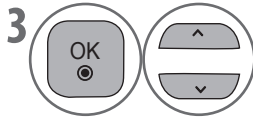

Selecteer **Standaard, Muziek, Bioscoop, Sport of Game**.

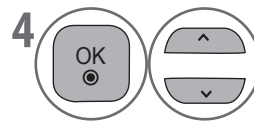

Selecteer **Hoge tonen** of **Lage tonen**.

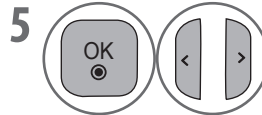

Selecteer het gewenste geluids-niveau.

INFINITE SOUND

Selecteer deze optie voor realistisch geluid.

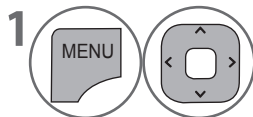

Selecteer **GELUID**.

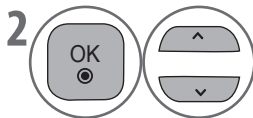

Selecteer **Infinite Sound**.

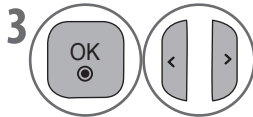

Selecteer **Aan** of **Uit**.

- **Infinite Sound** : Infinite Sound is een gepatenteerde, door LG ontwikkelde technologie voor de verwerking van geluidssignalen die een alles omringende 5.1 surround soundindruk mogelijk maakt met slechts twee frontluidsprekers.

- Druk op de toets **MENU/EXIT** om terug te keren naar de normale tv-weergave.
- Druk op de toets **BACK** om terug te gaan naar het vorige scherm.

INSTELLINGEN VOOR GELUID EN TAAL

BALANS

U kunt de geluidsbalans van de luidsprekers instellen op het gewenste niveau.

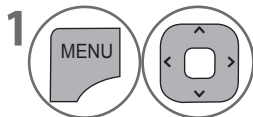

Selecteer **GELUID**.

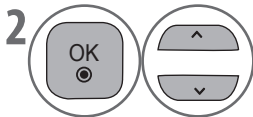

Selecteer **Balans**.

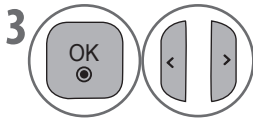

Maak de benodigde aanpassingen.

- Druk op de toets **MENU/EXIT** om terug te keren naar de normale tv-weergave.
- Druk op de toets **BACK** om terug te gaan naar het vorige scherm.

DE TV-LUIDSPREKERS IN- OF UITSCHAKELEN

U kunt de status van de interne luidsprekers van de tv aanpassen.

In **AV1, AV2, AV3, COMPONENT, RGB** en **HDMI1** met een HDMI-naar-DVI-kabel kunnen de tv-luidsprekers worden gebruikt, ook wanneer er geen videosignaal is.

Schakel de interne luidsprekers van de tv uit als u een extern geluidssysteem wilt gebruiken.

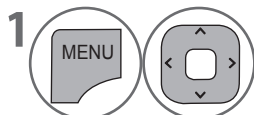
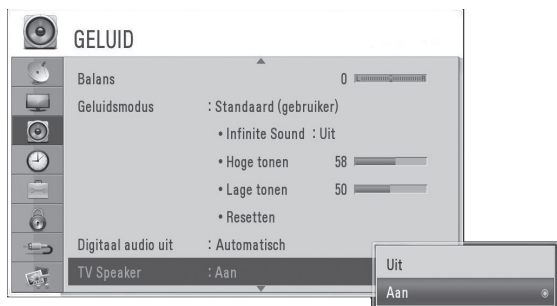

Selecteer **GELUID**.

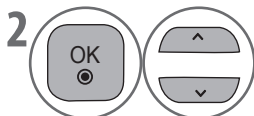

Selecteer **TV Speaker**.

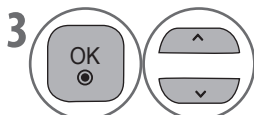

Selecteer **Aan** of **Uit**.

- Druk op de toets **MENU/EXIT** om terug te keren naar de normale tv-weergave.
- Druk op de toets **BACK** om terug te gaan naar het vorige scherm.

INSTELLINGEN VOOR GELUID EN TAAL

DIGITALE GELUIDSUITGANG SELECTEREN

Met deze functie kunt u de digitale geluidsuitgang van uw keuze selecteren.

De tv kan alleen Dolby Digital-geluid uitvoeren als een kanaal wordt uitgezonden met Dolby Digital.

Wanneer Dolby Digital beschikbaar is, wordt de SPDIF-uitvoer (Sony Philips Digital InterFace) ingesteld op Automatisch als dit is geselecteerd in het menu Digitaal audio uit.

Als Automatisch is geselecteerd in het menu Digitaal audio uit wanneer dit niet beschikbaar is, wordt SPDIF ingesteld op PCM (Pulse-Code Modulation).

Dolby Digital-geluid en Taal voor audio kunnen niet tegelijk worden weergegeven, dus wanneer deze beide zijn ingesteld voor een kanaal wordt alleen Dolby Digital afgespeeld.

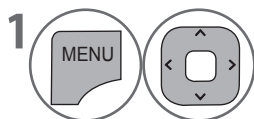
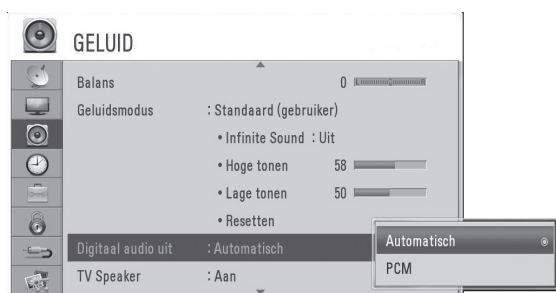

Selecteer **GELUID**.

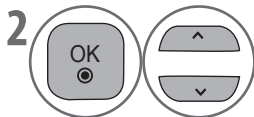

Selecteer **Digitaal audio uit**.

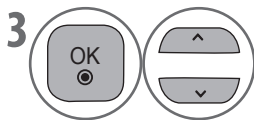

Selecteer **Automatisch** of **PCM**.



Vervaardigd onder licentie van Dolby Laboratories. *Dolby* en het symbool met de dubbele D zijn handelsmerken van Dolby Laboratories.

- Het is mogelijk dat sommige dvd-spelers in de HDMI-modus geen SPDIF-geluid produceren. Stel in dat geval de uitvoer van het digitale geluid van de dvd-speler in op PCM.

Item	Audio-ingang	Digitaal audio uit
Automatisch	MPEG	PCM
	DD	DD
	DD+	DD
PCM	MPEG	PCM
	DD	PCM
	DD+	PCM

- Druk op de toets **MENU/EXIT** om terug te keren naar de normale tv-weergave.
- Druk op de toets **BACK** om terug te gaan naar het vorige scherm.

HET GELUID RESETTEN

De instellingen van de geselecteerde Geluidsmodus worden teruggezet naar de standaardfabrieksinstellingen.

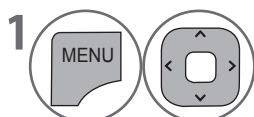
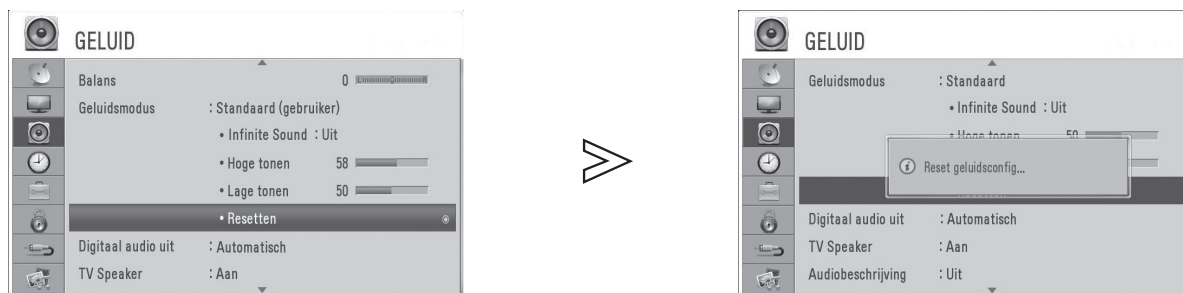

Selecteer **GELUID**.

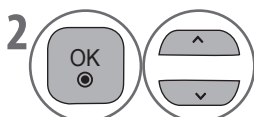

Selecteer **Resetten**.



Initialiseer de aangepaste waarde.

- Druk op de toets **MENU/EXIT** om terug te keren naar de normale tv-weergave.
- Druk op de toets **BACK** om terug te gaan naar het vorige scherm.

INSTELLINGEN VOOR GELUID EN TAAL

AUDIOBESCHRIJVING (ALLEEN IN DIGITALE MODUS)

Deze functie is voor slechtzienden en geeft gesproken uitleg van de huidige situatie in een tv-programma, naast de normale audio.

Als Audiobeschrijving aan staat, worden alleen normale audio en audiobeschrijvingen verschaft voor programma's die audiobeschrijvingen bevatten.

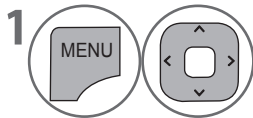
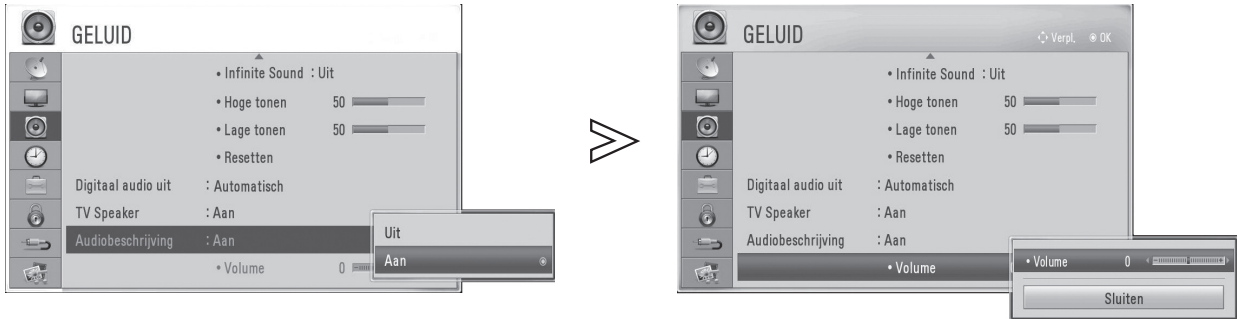

Selecteer **GELUID**.

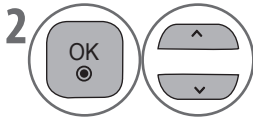

Selecteer **Audiobeschrijving**.

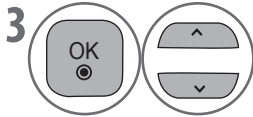

Selecteer **Aan**.

- De beschikbaarheid van audiobeschrijvingen wordt aangegeven door "AD" in de informatiebanner.
- U kunt deze functie ook activeren met de toets **AD**.

Volume van de audiobeschrijvingen aanpassen

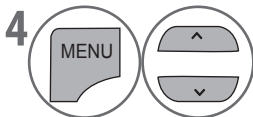

Selecteer **Volume**.

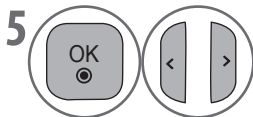

Breng de gewenste aanpassing aan.

- Druk op de toets **MENU/EXIT** om terug te keren naar de normale tv-weergave.
- Druk op de toets **BACK** om terug te gaan naar het vorige scherm.

Stereo-/dual-ontvangst (alleen in analoge modus)

Wanneer een programma is geselecteerd, wordt de geluids informatie van het station weergegeven bij het programmanummer en stationsnaam.

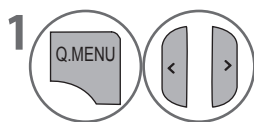

Selecteer **Audio**.

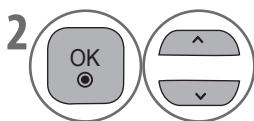

Selecteer de geluidsuitvoer.

Uitzending	Weergave op scherm
Mono	MONO
Stereo	STEREO
Dual	DUAL I , DUAL II , DUAL I+II

■ Monogeluid selecteren

Als het stereosignaal te zwak is, kunt u overschakelen op mono. Bij mono-ontvangst wordt de helderheid van het geluid verbeterd.

■ Taalselectie voor uitzendingen in twee talen

Als een programma kan worden ontvangen in twee talen kunt u schakelen tussen DUAL I, DUAL II of DUAL I+II.

DUAL I Hiermee hoort u de hoofdtal van de uitzending via de luidsprekers.

DUAL II Hiermee hoort u de secundaire taal van de uitzending via de luidsprekers.

DUAL I+II Hiermee hoort u de ene taal via de ene luidspreker en de andere taal via de andere luidspreker.

INSTELLINGEN VOOR GELUID EN TAAL

NICAM-ontvangst (alleen in analoge modus)

Als de tv is uitgerust met een ontvanger voor NICAM kan digitaal NICAM-geluid (Near Instantaneous Companding Audio Multiplex) van hoge kwaliteit worden ontvangen.

De geluidsuitvoer kan worden geselecteerd afhankelijk van het type uitzending dat wordt ontvangen.

- 1 Wanneer **NICAM** in mono wordt ontvangen, kunt u **NICAM MONO** of **FM MONO** selecteren.
- 2 Wanneer **NICAM** in stereo wordt ontvangen, kunt u **NICAM STEREO** of **FM STEREO** selecteren. Schakel over op **FM MONO** als het stereosignaal te zwak is.
- 3 Wanneer **NICAM dual** wordt ontvangen, kunt u **NICAM DUAL I**, **NICAM DUAL II** of **NICAM DUAL I+II** of **FM MONO** selecteren.

Luidsprekeruitvoer selecteren

In de modi AV, Component, RGB en HDMI kunt u het uitvoergeluid selecteren voor de linker- en rechterluidsprekers.

Selecteer de geluidsuitvoer.

- L+R** Het geluidsignaal van de linkergeluidsinvoer wordt naar de linkerluidspreker gestuurd en het geluidsignaal van de rechtergeluidsinvoer wordt naar de rechterluidspreker gestuurd .
- L+L** Het geluidsignaal van de linkergeluidsinvoer wordt naar de linker- en rechterluidspreker gestuurd.
- R+R** Het geluidsignaal van de rechtergeluidsinvoer wordt naar de linker- en rechterluidspreker gestuurd.

LANDSELECTIE

U wijzigt de landselectie als volgt:



-  Selecteer **OPTIE**.
-  Selecteer **Land**.
-  Selecteer het gewenste land.
-  Sla op.

OPMERKING









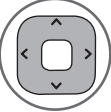

- ▶ Als u het verkeerde land selecteert, wordt teletekst mogelijk niet goed op het scherm weergegeven en kunnen er problemen optreden bij de bediening van teletekst.
- ▶ De functie CI (Common Interface) is mogelijk niet van toepassing, afhankelijk van de uitzendomstandigheden in het land.
- ▶ Bedieningstoetsen voor de DTV-modus werken mogelijk niet, afhankelijk van de uitzendomstandigheden in het land.
- ▶ In landen zonder vaste regelgeving voor digitale uitzendingen, werken bepaalde DTV-functies mogelijk niet, afhankelijk van digitale uitzendomstandigheden.

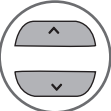
- Druk op de toets **MENU/EXIT** om terug te keren naar de normale tv-weergave.
- Druk op de toets **BACK** om terug te gaan naar het vorige scherm.

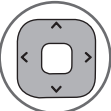
INSTELLINGEN VOOR GELUID EN TAAL

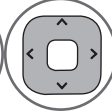
TAALSELECTIE

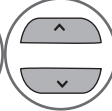
Selecteer de standaardtaal en de taal voor slechthorenden.

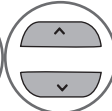
- | | | | |
|---|--|---|---|
| <p>1  </p> <p>2  </p> <p>3  </p> <p>4 </p> | <p>Selecteer OPTIE.</p> <p>Selecteer Menutaal, Taal voor audio of Taal voor ondertiteling.</p> <p>Selecteer de gewenste taal.</p> <p>Opslaan.</p> | <p>1  </p> <p>2  </p> <p>3  </p> | <p>Selecteer OPTIE.</p> <p>Selecteer Slechthorend (⠠).</p> <p>Selecteer Aan of Uit.</p> |
|---|--|---|---|

- Druk op de toets **MENU/EXIT** om terug te keren naar de normale tv-weergave.
- Druk op de toets **BACK** om terug te gaan naar het vorige scherm.

Taal voor audio/ondertiteling (alleen in de digitale modus)

Wanneer de talen die u als primaire taal hebt opgegeven voor de audio en ondertiteling niet worden ondersteund, kunt u een secundaire taal selecteren.

Als de audio van een bepaalde taal niet wordt uitgezonden, wordt de standaardtaal voor audio afgespeeld. Als de ondertiteling in een bepaalde taal niet wordt uitgezonden, wordt de standaardtaal voor ondertiteling weergegeven.

< Taal voor audio selecteren >

Met de geluidsfunctie kunt u een voorkeurstaal selecteren.

- ▶ Wanneer er twee audiotalen worden uitgezonden, kunt u de taal voor audio selecteren.





- | | |
|--|--|
| <p>1  </p> <p>2  </p> <p>3 </p> | <p>Selecteer Audio.</p> <p>Selecteer een audiotaal.</p> <p>Selecteer L+R, L+L of R+R.</p> |
|--|--|

< Taal voor ondertiteling selecteren >



Gebruik de ondertitelingsfunctie wanneer er twee of meer ondertitelingstalen worden uitgezonden.

- ▶ Wanneer er twee of meer ondertitelingstalen worden uitgezonden, kunt u de ondertitelingstaal selecteren met de toets **SUBTITLE** op de afstandsbediening.
- ▶ Druk op de toetsen \wedge \vee om een ondertitelingstaal te selecteren.

Informatie over de audiotalsymbolen op het scherm

Weergave	Status
N.A	Niet beschikbaar
	MPEG-audio
	Dolby Digital-audio
	Audio voor slechtzienden
	Audio voor slechthorenden

Informatie over de ondertitelingsymbolen op het scherm

Weergave	Status
N.A	Niet beschikbaar
	Teletekstondertiteling
	Ondertiteling voor slechthorenden

TIJDSINSTELLINGEN

KLOK INSTELLEN

De klok wordt automatisch ingesteld wanneer een digitaal tv-signaal wordt ontvangen.

Wanneer de klok is ingesteld in de digitale modus kunt u de tijd niet aanpassen.
(U kunt de klok alleen handmatig instellen als de tv geen DTV-signaal ontvangt.)

U moet de tijd goed instellen voordat u de timer voor in- en uitschakeling gebruikt.

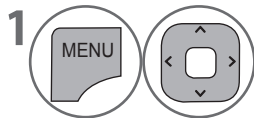
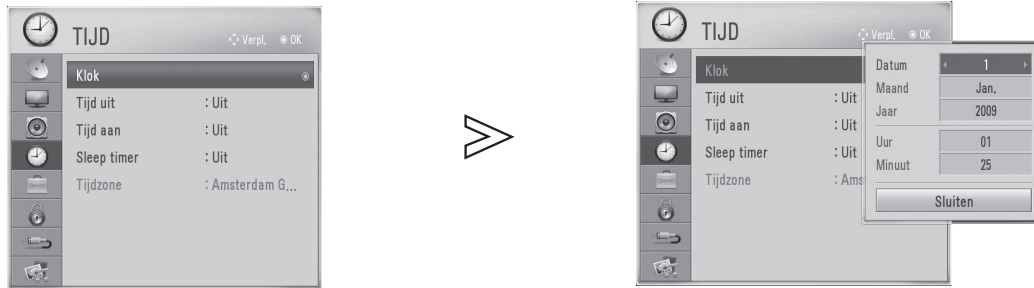

Selecteer **TIJD**.

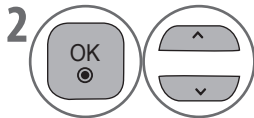

Selecteer **Klok**.

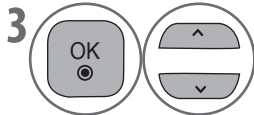

Selecteer de opties voor jaar, datum of tijd.



Stel de opties voor jaar, datum of tijd in.

• **Tijdzone** wordt automatisch ingesteld op basis van het geselecteerde land.

- Druk op de toets **MENU/EXIT** om terug te keren naar de normale tv-weergave.
- Druk op de toets **BACK** om terug te gaan naar het vorige scherm.

TIJDSINSTELLINGEN

TIJD INSTELLEN VOOR AUTOMATISCH IN- OF UITSCHAKELEN







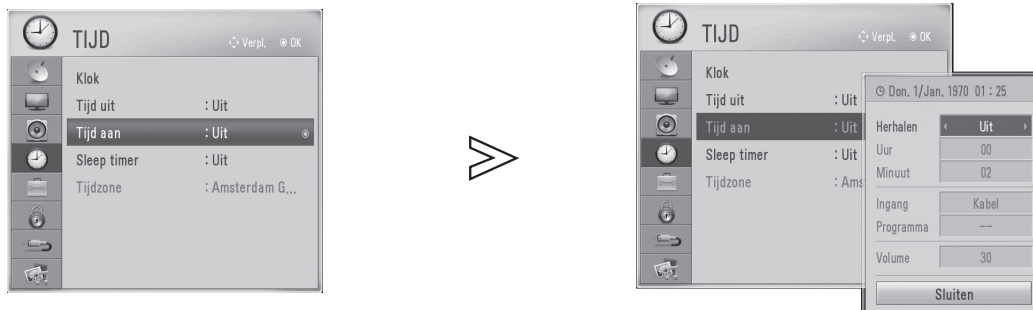

Met de functie Tijd uit wordt de tv automatisch op de ingestelde tijd in stand-by gezet.

Twee uur nadat de tv is ingeschakeld met de functie Tijd aan wordt de tv automatisch weer in stand-by gezet, tenzij er op een toets is gedrukt.

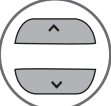

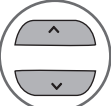
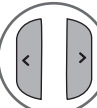
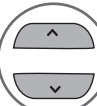

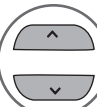
De functie Tijd uit heeft voorrang op de functie Tijd aan als beide zijn ingesteld op dezelfde tijd.

De functie Tijd aan werkt alleen als de tv in stand-by staat.

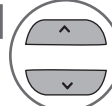
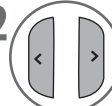
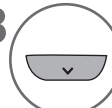

- 1   Selecteer **TIJD**.
- 2   Selecteer **Tijd uit** of **Tijd aan**.
- 3   Selecteer **Herhalen**.
- 4  Selecteer **Uit, Eenmaal, Dagelijks, Maa.~Vrij, Maa.~Zat., Zat.~Zon.** of **Zon..**
- 5   Selecteer het uur.
- 6   Selecteer de minuten.

- Selecteer **Uit** om de functie Tijd uit/aan te annuleren.
- Alleen voor de functie Tijd aan

- 1  Selecteer **Ingang**.
- 2  Selecteer **TV** of een ingang.
- 3   Selecteer het programma.
- 4   Kies het volume bij inschakelen.

- Druk op de toets **MENU/EXIT** om terug te keren naar de normale tv-weergave.
- Druk op de toets **BACK** om terug te gaan naar het vorige scherm.

SLEEP TIMER INSTELLEN

U hoeft er niet aan te denken de tv uit te schakelen voordat u gaat slapen.

Met de sleep timer wordt de tv automatisch in stand-by gezet nadat de ingestelde tijd is verstreken.



Selecteer **Sleep timer**.

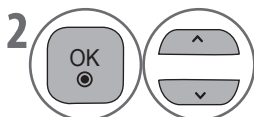

Selecteer **Uit, 10, 20, 30, 60, 90, 120, 180** of **240 min.**

- Wanneer u de tv uitschakelt, wordt de sleep timer geannuleerd.
- U kunt de **Sleep timer** ook aanpassen in het menu **TIJD**.

- Druk op de toets **MENU/EXIT** om terug te keren naar de normale tv-weergave.
- Druk op de toets **BACK** om terug te gaan naar het vorige scherm.

OUDERCONTROLE / RATING

WACHTWOORD INSTELLEN EN SYSTEEM VERGRENDELEN

Voer het wachtwoord in, toets '0, 0, 0, 0' op de afstandsbediening.

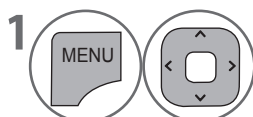

Selecteer **VERGRENDELLEN**.

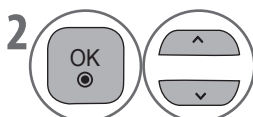

Selecteer **Systeem vergrend..**

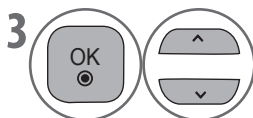

Selecteer **Aan**.

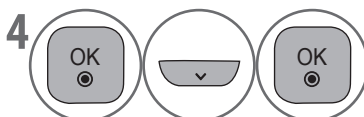

Stel het wachtwoord in.



Voer een viercijferig wachtwoord in.
Onthoud dit nummer goed.
Voer het nieuwe wachtwoord ter bevestiging nogmaals in.

- Als u **Aan** hebt geselecteerd in het menu **VERGRENDELLEN** > **Systeem vergrend.** voert u uw wachtwoord in om toegang te krijgen. Gebruik de **CIJFERTOETSEN** om een viercijferig wachtwoord in te voeren.
- Als u uw wachtwoord bent vergeten, voert u 0325 in om uw wachtwoord opnieuw in te stellen.

- Druk op de toets **MENU/EXIT** om terug te keren naar de normale tv-weergave.
- Druk op de toets **BACK** om terug te gaan naar het vorige scherm.

PROGRAMMA GEBLOKKEERD

Hiermee blokkeert u programma's die u niet wilt zien, of waarvan u wilt dat uw kinderen ze niet kunnen zien.

U kunt deze functie gebruiken bij **Systeem vergrend. Aan**.

Voer het wachtwoord in om een geblokkeerd programma te bekijken.

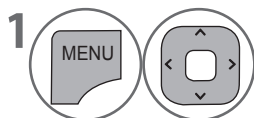

Selecteer **VERGRENDEN**.

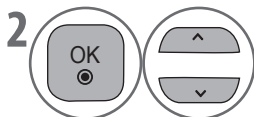

Selecteer **Programma geblokkeerd**.



Open het venster **Programma geblokkeerd**.



Selecteer een programma dat u wilt blokkeren/deblokkeren.



Blokkeren of Deblokkeren

- Als u **Aan** hebt geselecteerd in het menu **VERGRENDEN** > **Systeem vergrend.** voert u uw wachtwoord in om toegang te krijgen. Gebruik de **CIJFERTOETSEN** om een viercijferig wachtwoord in te voeren.
- Het pictogram  wordt weergegeven als een programma is geblokkeerd.

- Druk op de toets **MENU/EXIT** om terug te keren naar de normale tv-weergave.
- Druk op de toets **BACK** om terug te gaan naar het vorige scherm.

OUDERCONTROLE / RATING

OUDERCONTROLE (ALLEEN IN DE DIGITALE MODUS)

*Deze functie is alleen in Nederland beschikbaar.

Deze functie wordt uitgevoerd aan de hand van de informatie van de zender. Deze functie werkt daarom niet als het signaal verkeerde informatie bevat.

Voor toegang tot dit menu moet u een wachtwoord invoeren.

De tv onthoudt de laatst ingestelde optie, zelfs als u de tv uitschakelt.

U kunt met het instellen van een ratingslimiet voorkomen dat kinderen bepaalde tv-programma's voor volwassenen kunnen bekijken.

Voer het wachtwoord in om een geblokkeerd programma te bekijken.

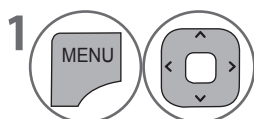
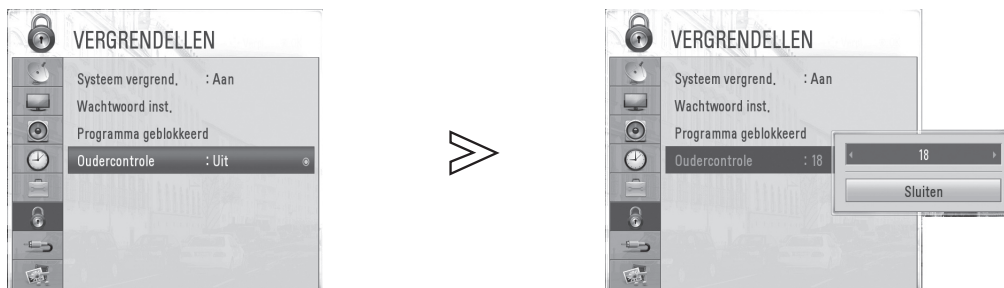

Selecteer **VERGREDELLEN**.

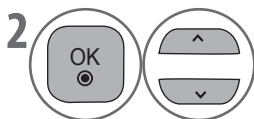

Selecteer **Oudercontrole**.

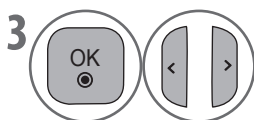

Maak de benodigde aanpassingen.



Opslaan.

- Als u **Aan** hebt geselecteerd in het menu **VERGREDELLEN** > **Systeem vergrend.** voert u uw wachtwoord in om toegang te krijgen. Gebruik de **CIJFERTOETSEN** om een viercijferig wachtwoord in te voeren.
- Als u uw wachtwoord bent vergeten, voert u 0325 in om uw wachtwoord opnieuw in te stellen.
- Als **Oudercontrole** is ingesteld, wordt een programma zonder oudercontrole geblokkeerd.

- Druk op de toets **MENU/EXIT** om terug te keren naar de normale tv-weergave.
- Druk op de toets **BACK** om terug te gaan naar het vorige scherm.

SLEUTEL VERGRENDSEL

De tv kan zo worden ingesteld dat deze alleen met de afstandsbediening kan worden bediend. Deze functie kan worden gebruikt om ongeoorloofd gebruik te voorkomen.

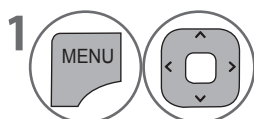
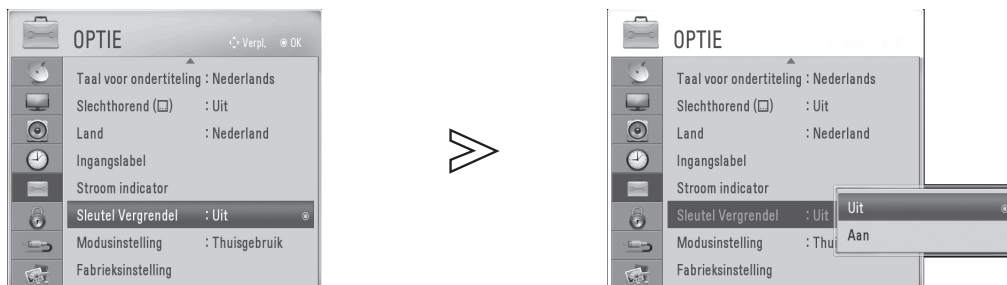

Selecteer **OPTIE**.

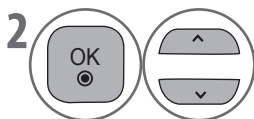

Selecteer **Sleutel Vergrendel**.

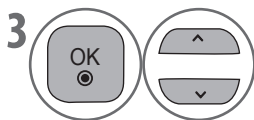

Selecteer **Aan** of **Uit**.



Opslaan.

- Als de tv is uitgeschakeld en **Sleutel Vergrendel** geactiveerd is, drukt u op de toetsen **INPUT, P** ^ v of de tv of op de toetsen **POWER, INPUT, P** ^ v of de **CIJFERTOETSEN** op de afstandsbediening om de tv in te schakelen.
- Wanneer **Sleutel Vergrendel** is ingeschakeld, wordt het bericht '⚠ **Sleutel vergrendel aan** weergegeven op het scherm als er tijdens het tv kijken op een toets op het voorpaneel wordt gedrukt.

- Druk op de toets **MENU/EXIT** om terug te keren naar de normale tv-weergave.
- Druk op de toets **BACK** om terug te gaan naar het vorige scherm.

TELETEKST

* Deze functie is niet in al le landen beschikbaar.

Teletekst is een gratis dienst die wordt uitgezonden door de meeste tv-kanalen en biedt actuele informatie, zoals nieuws, weerberichten, een tv-gids en beurskoersen.

De teletekstdecoder van deze tv ondersteunt de systemen SIMPLE en FASTEXT. SIMPLE (standaardteletekst) bestaat uit een aantal pagina's die u kunt selecteren door het corresponderende paginanummer in te voeren.

FASTEXT is een modernere methode waarmee u snel en eenvoudig teletekstinformatie kunt selecteren.

AAN- EN UITZETTEN

Druk op de toets **TEXT** om naar teletekst te gaan. De hoofdpagina of de laatst bekeken pagina wordt weergegeven.

Twee paginanummers, de naam van het tv-kanaal en de datum en tijd worden weergegeven in de hoofdregel van het scherm. Het eerste paginanummer is uw selectie, de tweede geeft de huidige pagina weer.

Druk op de toets **TEXT** om teletekst af te sluiten. U keert terug naar de voorgaande modus.

SIMPLE-TELETEKST

■ Pagina's selecteren

- 1 Voer het gewenste paginanummer van drie cijfers in met de **CIJFERTOETSEN**. Als u een verkeerd cijfer intoetst, maakt u het drcijferige nummer af en voert u daarna het correcte paginanummer in.
- 2 U kunt de toets **P** \wedge \vee gebruiken om naar de vorige of volgende pagina te gaan.

FASTEXT

De teletekstpagina's zijn onder aan het scherm met een kleur gecodeerd en u kunt ze selecteren door de corresponderende gekleurde toets in te drukken.

■ Pagina's selecteren

- 1 Druk op de toets **T.OPT** en gebruik de toetsen \wedge \vee om de optie \boxed{i} te selecteren. Hiermee geeft u de indexpagina weer.
- 2 U kunt de pagina's die onder aan het scherm met kleuren zijn gecodeerd weergegeven door op de corresponderende gekleurde toetsen te drukken.
- 3 Net zoals in de SIMPLE-teletekstmodus kunt u een pagina selecteren door het drcijferige paginanummer in te voeren met de **CIJFERTOETSEN** in de FASTEXT-modus.
- 4 U kunt de toets **P** \wedge \vee gebruiken om naar de vorige of volgende pagina te gaan.

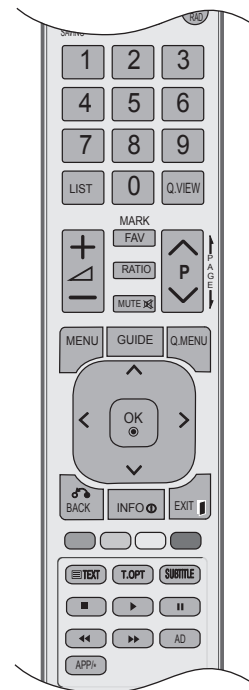

SPECIALE TELETEKSTFUNCTIES

Druk op de toets **T.OPT** en gebruik de toetsen \wedge \vee om de optie **Tekst optie** te selecteren.



■ **Formaat**

Hiermee wordt de tekst twee keer zo groot.



■ **Index**

Hiermee geeft u de indexpagina weer.



■ **Tijd**

Gebruik deze toets in teletekstmodus om een subpaginanummer te selecteren. Het subpaginanummer wordt weergegeven onder aan het scherm. Om de subpagina vast te zetten of te wijzigen drukt u op de toetsen ROOD/GROEN of op de CIJFERTOETSEN.



■ **Hold**

Hiermee stopt u de automatische paginawisseling die plaatsvindt als een teletekstpagina bestaat uit twee of meer subpagina's. Doorgaans ziet u onder aan de pagina, onder de tijd, het aantal subpagina's en de weergegeven subpagina. Wanneer deze optie is geselecteerd, wordt het stopsymbool weergegeven in de linkerbovenhoek van het scherm en is de automatische paginawisseling niet actief.



■ **Onthullen**

Selecteer deze optie om verborgen informatie weer te geven, zoals oplossingen van raadsels of puzzels.



■ **Update**

Hiermee kunt u het tv-beeld weergeven terwijl u wacht op een nieuwe teletekstpagina. Dit wordt linksboven aan het scherm weergegeven. Wanneer de bijgewerkte pagina beschikbaar is, verandert het symbool in het paginanummer. Selecteer deze optie nogmaals om de bijgewerkte teletekstpagina te bekijken.



BIJLAGE

PROBLEEMOPLOSSING

De tv werkt niet goed	
De afstandsbediening werkt niet	<ul style="list-style-type: none">- Controleer of er zich geen objecten tussen de tv en de afstandsbediening bevinden die het signaal kunnen hinderen. Zorg dat u de afstandsbediening rechtstreeks op de tv richt.- Controleer of de batterijen met de correcte polariteit zijn geplaatst (+ bij +, - bij -).- Plaats nieuwe batterijen.
De tv wordt plotseling uitgeschakeld	<ul style="list-style-type: none">- Is de sleep timer ingesteld?- Controleer de voedingsbeheerinstellingen. Is de stroomtoevoer onderbroken?- Is de automatische slaapstand voor dit kanaal geactiveerd?

De videofunctie werkt niet	
Geen beeld en geluid	<ul style="list-style-type: none">- Controleer of de tv is ingeschakeld.- Probeer een ander kanaal. Er kan een probleem met de uitzending zijn.- Zit de stekker goed in het stopcontact?- Controleer de richting en/of locatie van uw antenne.- Test het stopcontact door er een ander apparaat op aan te sluiten.
Het duurt na inschakeling lang voordat het beeld wordt weergegeven	<ul style="list-style-type: none">- Dit is normaal, het beeld wordt tijdens het opstarten van de tv niet weergegeven. Neem contact op met uw servicecentrum als u na vijf minuten nog geen beeld hebt.
Geen of slechte kleuren of slecht beeld	<ul style="list-style-type: none">- Pas de kleuren aan via het menu.- Zorg voor voldoende afstand tussen de tv en de videorecorder.- Probeer een ander kanaal. Er kan een probleem met de uitzending zijn.- Zijn de videokabels goed aangesloten?- Activeer de functies voor het herstellen van de helderheid van het beeld.
Horizontale/verticale strepen of trillend beeld	<ul style="list-style-type: none">- Controleer of er lokale interferentie is van bijvoorbeeld een elektrisch apparaat of gereedschap.
Slechte ontvangst van sommige kanalen	<ul style="list-style-type: none">- Het tv-station of kabelkanaal heeft problemen, stem af op een ander station.- Het signaal is zwak, pas de positie van de antenne aan voor de ontvangst van zwakkere stations.- Controleer of er bronnen van mogelijke interferentie zijn.
Lijnen of strepen in het beeld	<ul style="list-style-type: none">- Controleer de antenne (pas de positie van de antenne aan).
Geen beeld bij het aansluiten van HDMI	<ul style="list-style-type: none">- Controleer of uw HDMI-kabel versie 1.3 of hoger is.- Als de HDMI-kabel HDMI-versie 1.3 niet ondersteunt, krijgt u mogelijk geen beeld of flikkert het. Gebruik de nieuwste kabels die minimaal HDMI-versie 1.3 ondersteunen.

De geluidfunctie werkt niet	
Goed beeld maar geen geluid	<ul style="list-style-type: none">- Druk op de toets  + of -.- Is het geluid gedempt? Druk op de toets MUTE.- Probeer een ander kanaal. Er kan een probleem met de uitzending zijn.- Zijn de audiokabels goed aangesloten?
Geen geluid uit een van de luidsprekers	<ul style="list-style-type: none">- Pas de optie Balans aan via het menu.
Ongewone geluiden in de tv	<ul style="list-style-type: none">- Een wijziging van de luchtvochtigheid of temperatuur kan resulteren in ongewone geluiden wanneer de tv wordt in- of uitgeschakeld. Dit duidt niet op een defect van de tv.
Geen geluid bij het aansluiten van HDMI of USB	<ul style="list-style-type: none">- Controleer of uw HDMI-kabel versie 1.3 of hoger is.- Controleer of uw USB-kabel versie 2.0 of hoger is.

Er is een probleem in de pc-modus (alleen van toepassing in de pc-modus)

Het signaal ligt buiten bereik (ongeldige indeling)	- Pas resolutie, horizontale frequentie of verticale frequentie aan. - Controleer het ingangsignaal.
Verticale balken of strepen in de achtergrond, horizontale ruis en een onjuiste positie	- Voer de automatische configuratie uit of pas klok, fase of horizontale/verticale positie aan. (Optioneel)
De kleuren van het scherm zijn instabiel of eenkleurig	- Controleer de signaalkabel. - Installeer de videokaart van de pc opnieuw.

Er is een probleem met de beeldinstellingen

Wanneer de gebruiker de beeldinstellingen aanpast, worden deze na verloop van tijd automatisch weer teruggezet naar de standaardinstellingen.	- Dit betekent dat de tv is ingesteld op de modus Winkeldemo . Voer de volgende stappen uit om de tv in de modus Thuisgebruik te zetten: Selecteer in het tv-menu OPTIE > kies Modusinstelling > kies Thuisgebruik . Nu hebt u de tv ingesteld op de modus Thuisgebruik .
---	---

ONDERHOUD

Vroege gebreken kunnen worden voorkomen. Zorgvuldig en regelmatig schoonmaken kan de levensduur van uw nieuwe tv verlengen.

Opgelet:

- ▶ Schakel de tv uit en verwijder het netsnoer voordat u met de reiniging begint.

Het scherm reinigen

- 1 Een goede manier om het scherm stofvrij te houden is om een zachte doek nat te maken in lauw water met een beetje wasverzachter of afwasmiddel. Wring de doek bijna droog en neem vervolgens het scherm af.
- 2 Zorg dat er geen water achterblijft op het scherm. Zorg dat eventuele waterresten verdampt zijn voordat u de tv weer inschakelt.

De behuizing reinigen

- Om vuil of stof te verwijderen veegt u de behuizing schoon met een zachte, droge, pluisvrije doek.
- Gebruik geen natte doek.

Langdurige afwezigheid

OPGELET

- ▶ Haal als u verwacht de tv langdurig niet te gebruiken (zoals tijdens een vakantie) de stekker uit het stopcontact om het apparaat te beschermen tegen schade door blikseminslag of stroompieken.

BIJLAGE

PRODUCTSPECIFICATIES

MODELLEN		32LD5**	42LD5**	32LE5***	37LE5***	42LE5***	47LE5***
		32LD540-ZC 32LD541-ZC	42LD540-ZC 42LD541-ZC	32LE5400-ZA 32LE5410-ZA	37LE5400-ZA 37LE5410-ZA	42LE5400-ZA 42LE5410-ZA	47LE5400-ZA 47LE5410-ZA
Afmetingen (B x H x D)	met voet	800 mm x 563 mm x 207 mm	1024 mm x 695 mm x 261 mm	784,6 mm x 558,1 mm x 221 mm	905 mm x 630 mm x 270 mm	1016 mm x 692 mm x 270 mm	1126,5 mm x 757,9 mm x 285,3 mm
	zonder voet	800 mm x 503 mm x 74,7 mm	1024 mm x 632 mm x 78,7 mm	784,6 mm x 499,5 mm x 39,9 mm	905 mm x 568 mm x 39,9 mm	1016 mm x 630 mm x 29,3 mm	1126,5 mm x 692 mm x 29,3 mm
Gewicht	met voet	9,8 kg	15,9 kg	12,4 kg	15,7 kg	19,5 kg	22,9 kg
	zonder voet	8,8 kg	14,3 kg	10,6 kg	13,2 kg	17,0 kg	20,0 kg
Stroomvereisten Stroomverbruik		AC 100-240 V~ 50/60 Hz 160 W	AC 100-240 V~ 50/60 Hz 210 W	AC 100-240 V~ 50/60 Hz 130 W	AC 100-240 V~ 50/60 Hz 130 W	AC 100-240 V~ 50/60 Hz 165 W	AC 100-240 V~ 50/60 Hz 175 W
Formaat CI-module (Breedte x hoogte x diepte)		100,0 mm x 55,0 mm x 5,0 mm					
Televisiesysteem Programmabereik Impedantie externe antenne		PAL-BG/I/DK, SECAM-BG/DK VHF: E2 tot E12, UHF: E21 tot E69, CATV: S1 tot S20, HYPER: S21 tot S47 75 ohm					
Omgevingsvoorwaarden	Bedrijfstemperatuur Bedrijfsvochtigheid	0 °C tot 40 °C Minder dan 80 %					
	Opslagtemperatuur Opslagvochtigheid	-20 °C tot 60 °C Minder dan 85 %					

- De bovenstaande specificaties kunnen zonder voorafgaande kennisgeving worden gewijzigd voor kwaliteitsverbetering.

OPEN SOURCE-LICENTIE

VERKLARING OMTRENT OPEN SOURCE-SOFTWARE

De volgende uitvoerbare GPL-bestanden en LGPL-bibliotheken die in dit product worden gebruikt, vallen onder de GPL2.0/LGPL2.1-licentieovereenkomsten:

UITVOERBARE GPL-BESTANDEN:

Linux kernel 2.6, busybox

LGPL-BIBLIOTHEKEN:

uClibc, libexif

LG Electronics kan u de Open Source-code op cd-rom doen toekomen tegen betaling van de kosten van distributie, bestaande uit de kosten van media, verzending en administratie. Stuur hiervoor een verzoek per e-mail naar LG Electronics op: opensource@lge.com

Dit aanbod is geldig gedurende een periode van drie (3) jaar vanaf de distributie van dit product door LG Electronics.

U kunt een kopie verkrijgen van de GPL/ LGPL-licenties op de cd-rom die bij dit product wordt geleverd.

Dit product omvat het volgende:

- freetype: copyright © 2003 The FreeType Project (www.freetype.org).
- libjpeg: deze software is deels gebaseerd op het werk van de Independent JPEG Group copyright © 1991 – 1998, Thomas G. Lane.
- libpng: copyright © 1998-2008 Glenn Randers-Pehrson
- zlib: copyright © 1995-2005 Jean-loup Gailly en Mark Adler

Alle rechten voorbehouden.

Bij deze wordt, zonder kosten, toestemming verleend aan iedereen die een kopie van deze software en bijbehorende documentatie (de 'Software') heeft verkregen om de Software zonder beperking te verhandelen, inclusief maar niet beperkt tot de rechten tot het gebruiken, kopiëren, aanpassen, samenvoegen, publiceren, distribueren, sublicentiëren en/of verkopen van kopieën van de Software, en het verlenen van toestemming hiervoor aan personen aan wie de Software is verschaft, afhankelijk van de volgende voorwaarden:

DE SOFTWARE WORDT AANGEBODEN IN DE HUIDIGE STAAT ("AS IS"), ZONDER ENIGE VORM VAN GARANTIE, EXPLICIET OF IMPLICIET, MET INBEGRIJ VAN, MAAR NIET BEPERKT TOT DE GARANTIES AANGAANDE VERHANDELBAARHEID, GESCHIKTHEID VOOR EEN BEPAALD DOEL EN NIET-INBREUKMAKENDHEID. DE AUTEURS OF AUTEURSRECHTHOUDERS ZIJN IN GEEN GEVAL AANSPRAKELIJK VOOR CLAIMS, SCHADE OF ANDERE AANSPRAKELIJKHEID, OP BASIS VAN CONTRACT, ONRECHT OF ANDERS, VERKREGEN DOOR, VIA OF IN VERBAND MET DE SOFTWARE OF HET GEBRUIK VAN OF ANDERE HANDELINGEN IN DE SOFTWARE.



Noteer het modelnummer en serienummer van de tv.
Zie het label op de achterzijde en geef deze gegevens
aan uw leverancier op wanneer u service nodig hebt.

Model: _____

Serienummer: _____