



PLASMA-TV BRUKSANVISNING

PLASMA-TV, MODELLER

42PG63**

50PG63**

Vänligen läs noga igenom bruksanvisningen innan du börjar att använda din nya TV-apparat och ta vara på den för senare bruk.

Notera apparatens modell och serie nr. nedanför.

Dessa upplysningar finner du på etiketten på apparatens baksida.

Vid servicebehov informera din serviceverkstad om modell/serie nummer.

FÖRBEREDELSE

Tillbehör	3
Vridbart stativ	3
Reglage på frontpanel	4
Bakpanelsinformation	5
Installera försiktigt så att produkten inte ramlar ned.	6
Bakre skydd för kablagearrangement	7
Stående installation på fotstativ	8
Väggmontering: Horisontal installation	9
Använder ej skrivbordsstativ	9
Antenn eller kabelanslutning	10

INSTALLATION AV EXTERN UTRUSTNING

HD-mottagarinställning	11
Digital inställning för audio ut (endast i digitalt läge)	12
DVD-inställning	13
Videoinställningar	15
Övriga inställningar för A/V-källa	17
Infogning av CI-modul	17
PC-inställningar	18

TITTA PÅ TV/GRUNDLÄGGANDE ANVÄNDNING

Funktioner på fjärrkontrollen	22
Slå på TV:n	23
Installationsguide	23
Byta kanal	25
Volymkontroll	25
Visa information	26
Visa kanallista	28
I/II	29
Ställa in undertext (endast i digitalt läge)	30
Välja huvudingångskälla	30
Välja menyspråk	31
Val och inställningar av skärmmenyer	31
Ställa in längd/bredd-förhållande	33
Visa text-tv-information	34

EPG (Electronic Programme Guide)

Visa EPG	35
Söka ett program	37
Visa reserverade program	38

KANALINSTÄLLNING

Ställa in digitala kanaler	39
Ställa in analoga kanaler	45

BILDINSTÄLLNINGAR

Välja ett bildläge	48
Anpassa bildinställningarna	48
Brusreducering	49
Fleshtone	49

LJUDINSTÄLLNINGAR

Ställa in ljudeffekt	50
Justera ljudbalansen	50
Justera volymen automatiskt	51
Ställa in TruSurround XT	51

FUNKTIONSINSTÄLLNINGAR

Ställa in aktuell tidsinformation	52
Justera OSD-transparens	52
Minimering av fastbrända bilder (ISM)-metod	53
Ström spar bildläge	53
Ställa in PC:n (endast i PC-läge)	54
Ställa in skärmen (endast i HDMI-läge)	55
Standardinställning	55

DTV-INSTÄLLNING

Barnlås	56
Språk	58
Schemalägg	59
Övrigt	60
Programuppdatering	61
System	64

BILAGA

Menystruktur	65
Felsökning	66
Underhåll	67
Produktspecifikationer	67

FÖRBEREDELSE

Tillbehör

Kontrollera att följande tillbehör medföljer TV:n. Om något tillbehör saknas ska du kontakta återförsäljaren där du köpte TV:n.

Illustrationen kan se annorlunda ut än din TV.



Fjärrkontroll

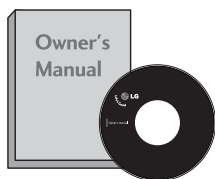

Handbok

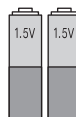

Batterier

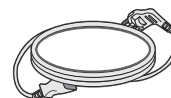

Strömsladd

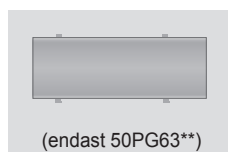

Kabelsamlare

(endast 50PG63**)

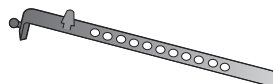

**Kabelsamlare
(endast 42PG63**)**

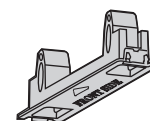

**Skyddslock
(Se sid. 9)**

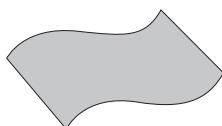

Polertrasa

Polertrasa för användning på skärmen.
Torka bort eventuella fläckar eller fingeravtryck på TV:ns yta med polertrasan.
Var inte onödigt våldsam.
Det kan orsaka repor eller missfärgning.

Vridbart stativ

Efter att du har installerat TV:n kan du justera TV:n manuellt åt vänster eller höger med 20 grader för att passa din visningsposition.

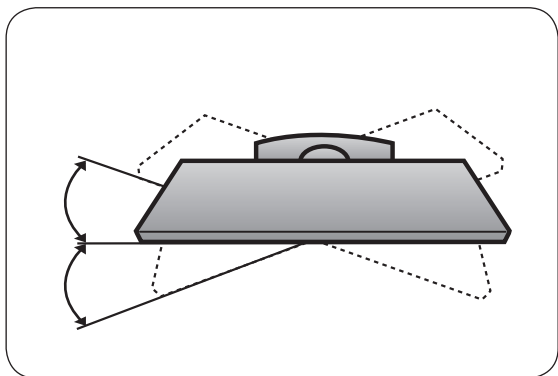

Reglage på frontpanel

- Bilden som visas kan variera beroende på TV.
- Om din TV har skyddsfilm avlägsnar du filmen och torkar TV:n med polertrasan.

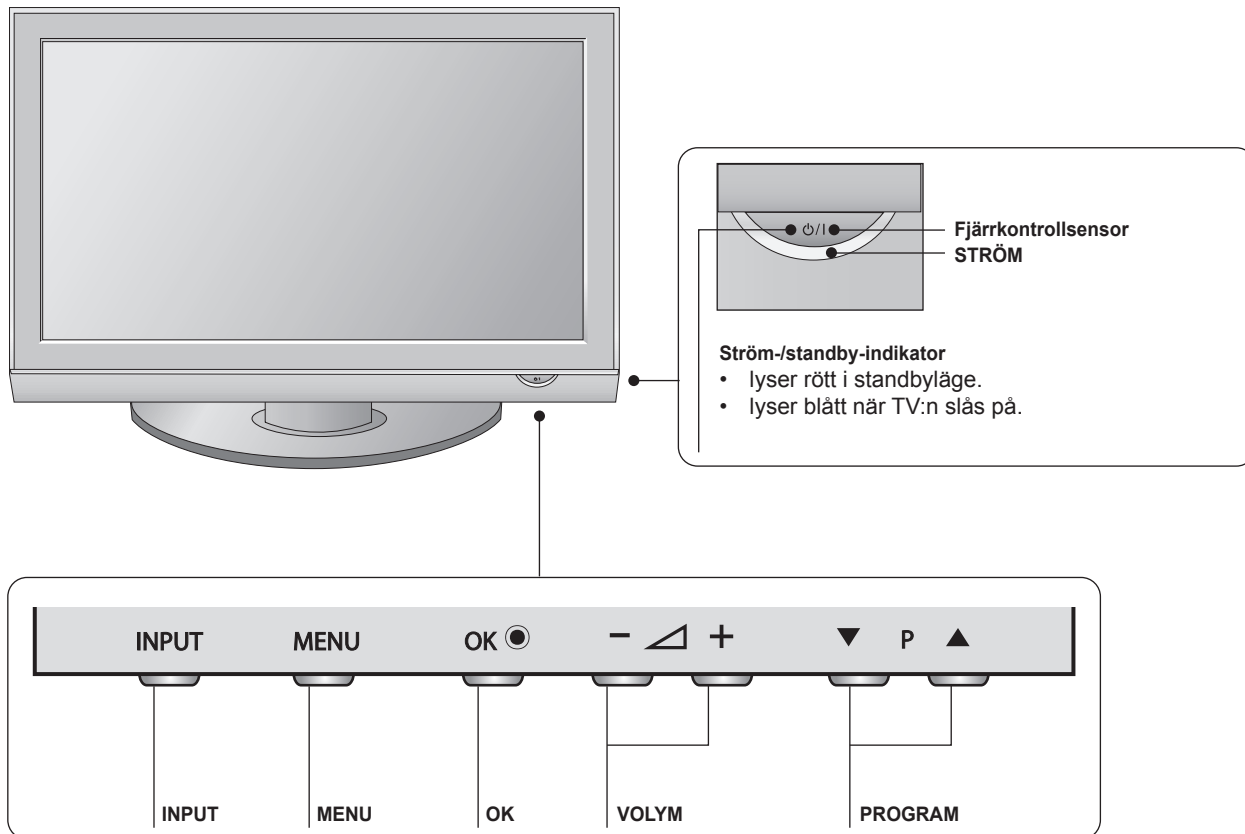

Bakpanelsinformation

- Bilden som visas kan variera beroende på TV.

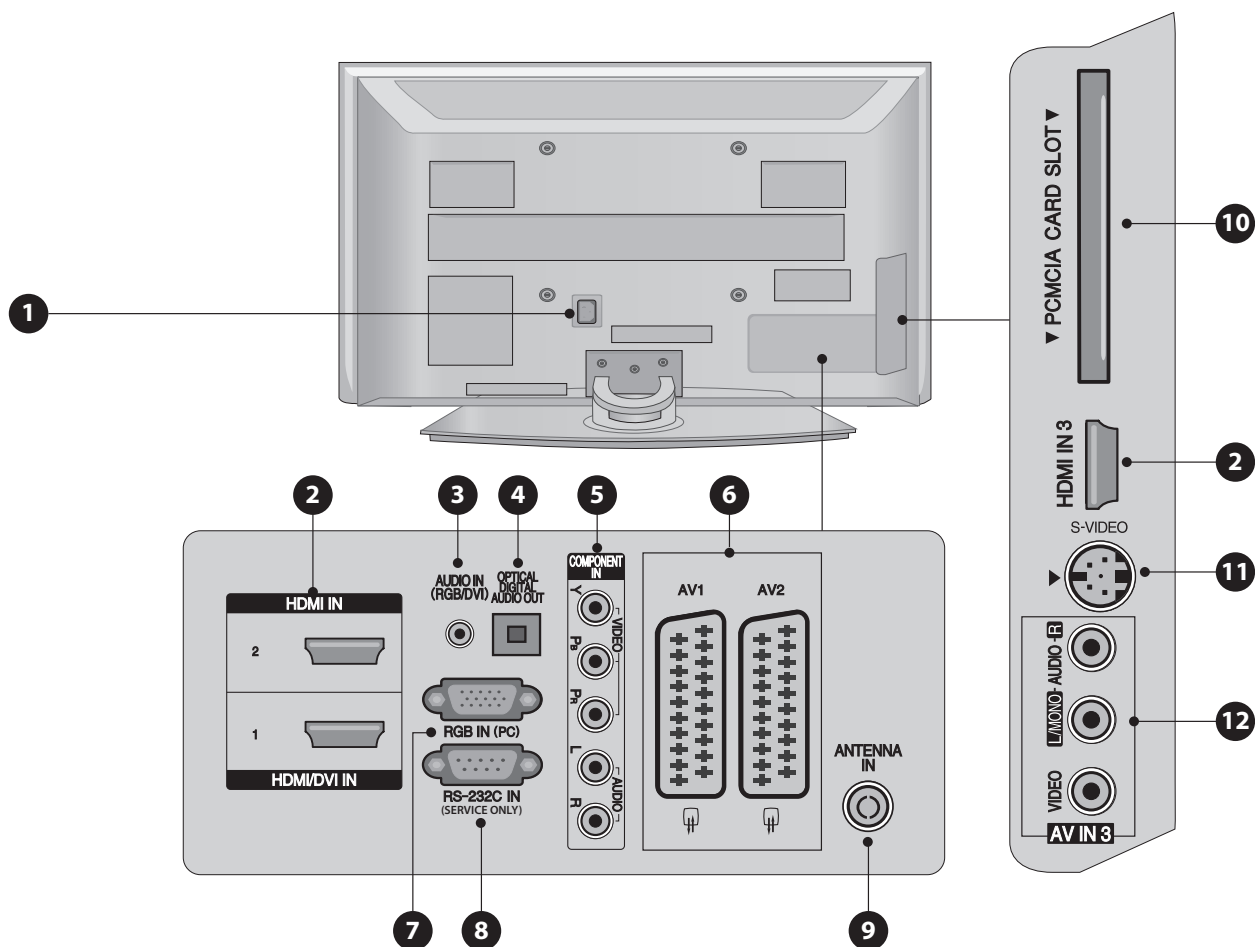

1. Strömsladdsuttag

Den här TV:n går på växelström. Spänningen anges på specifikationssidan. Försök aldrig använda TV:n med likström.

2. HDMI IN 1/2/3

Anslut en HDMI-signal till HDMI IN, eller DVI-signalen (VIDEO) till HDMI/DVI-porten med DVI- till HDMI-kabeln. (endast HDMI1)

3. AUDIO IN (RGB/DVI)

Anslut ljudet från en dator eller DVI.

4. OPTICAL DIGITAL AUDIO OUT (endast i digitalt läge)

Anslut digitalt ljud från olika typer av utrustning. Obs: De här portarna fungerar inte i standby-läge.

5. COMPONENT IN

Anslut en component video-/audio-enhet till de här uttagen.

6. Euro Scart Socket (AV1/AV2)

Anslut scart-ingången eller -utgången från en extern enhet till de här uttagen.

7. RGB IN (PC)

Anslut utgången från en dator.

8. RS-232C IN (SERVICE ONLY) PORT

Anslut till porten RS-232C på en dator.

9. ANTENNA IN

Anslut RF-antennen till det här uttaget.

10. PCMCIA (Personal Computer Memory Card International Association) KORTPLATS

11. S-VIDEO

Anslut S-Video ut från en S-VIDEO-enhet.

12. AV (Audio/Video) IN 3

Anslut audio-/videoingången eller -utgången från en extern enhet till de här uttagen.

Installera försiktigt så att produkten inte ramlar ned.

- Du bör köpa nödvändiga komponenter för att fixera TV:n mot väggen.
- Placera TV:n nära väggen för att undvika risk för att den faller ned om den puttas.
- Instruktionerna som visas nedan är ett säkert sätt att installera TV:n, vilket innebär att den fixeras mot väggen och att man undviker risk för att den ska falla ned om den trycks till. Detta förhindrar TV:n från att falla framåt och orsaka skada. Detta förhindrar också att TV:n skadas. Se till att barnen inte klättrar på eller hänger från TV:n.

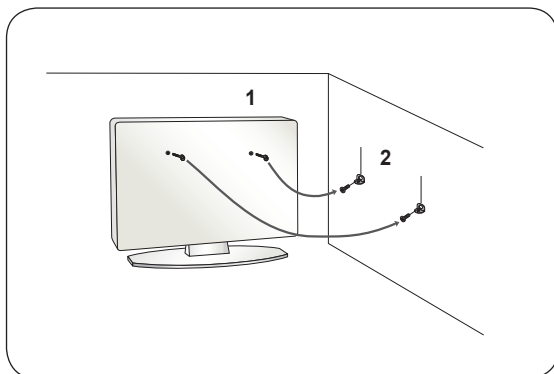

- 1 Använd ögonbultar eller TV-konsol/bultar för att fixera TV:n mot väggen så som visas på bilden.
(Om din TV har ögonbultar i lossar du bultarna.)
* För in ögonbultar eller TV-konsol/bultar och dra åt dem ordentligt i de övre hålen.
- 2 Säkra väggkonsolerna med bultarna på väggen. Passa in mot höjden på konsolen som är monterad på väggen.

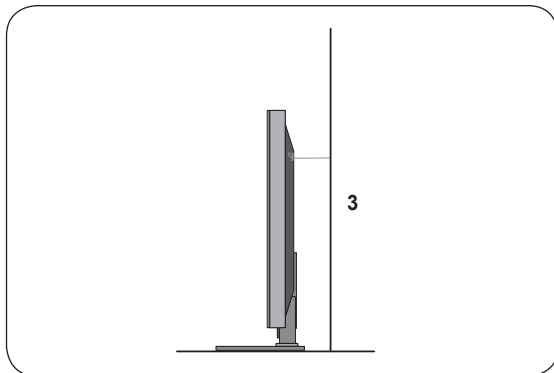

- 3 Använd ett kraftigt rep för att binda fast TV:n. Det är säkrare att binda repet så att det ligger helt horisontellt mellan väggen och TV:n.

OBS!

- ▶ Koppla ur sladdarna innan du flyttar TV:n.
- ▶ Använd en plattform eller ett skåp som är starkt och stort nog för att stödja storleken och vikten för TV:n.
- ▶ Om du vill använda TV:n på ett säkert sätt ska du se till att höjden på väggkonsolen och på TV:n överensstämmer.

Bakre skydd för kablagearrangement

- 1 Anslut kablarna så som behövs.
Om du vill ansluta ytterligare utrustning ska du läsa avsnittet Extern utrustningsinställning i bruksanvisningen.

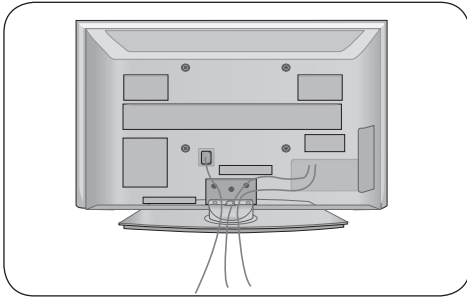

- 2 Installera KABELSAMLAREN enligt illustrationen.

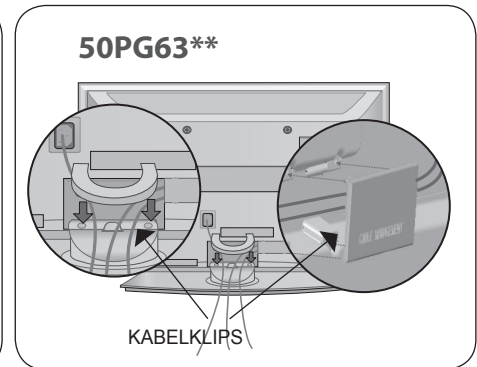
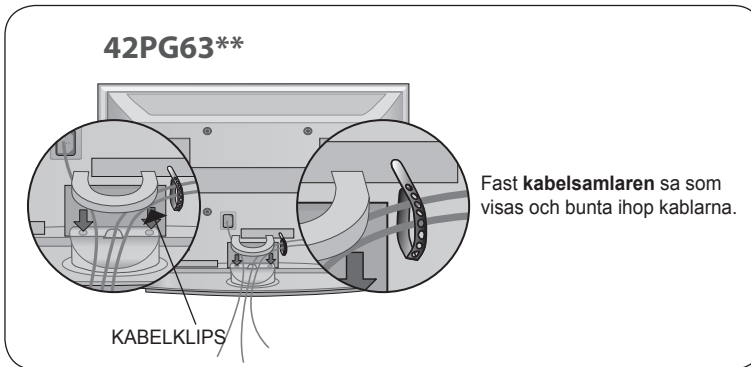

Sa har tar du bort kabelsamlaren

Hall i KABELSAMLAREN med bada handerna och dra den uppåt.

Pa modellen 42PG63** trycker du pa mitten av KABELSAMLAREN och lyfter sedan upp den.

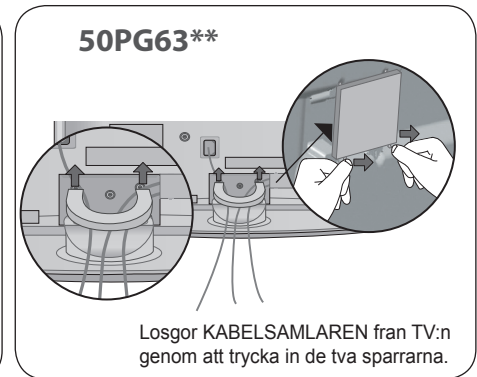
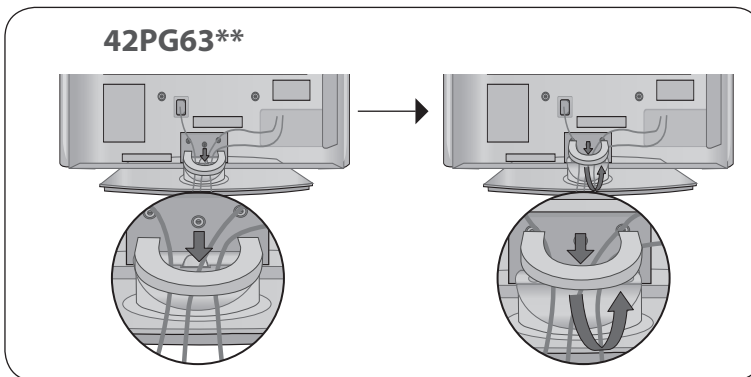

OBS!

- Använd inte KABELHANTERINGSKLIPSET för att lyfta TV:n.
Om du tappar TV:n kan du skada dig eller så kan TV:n skadas.

- TV:n kan placeras på flera olika sätt, till exempel på en vägg, ett skrivbord, osv.
- TV:n är designad för att monteras horisontellt.

JORDNING

Var noga med att ansluta jordkabeln för att förhindra strömstötter. Om det inte finns några tillgängliga jordningsmetoder bör en kvalificerad tekniker installera ett separat överströmsskydd. Försök inte jorda enheten genom att koppla den till telefonledningar, askledare eller gasledningar.

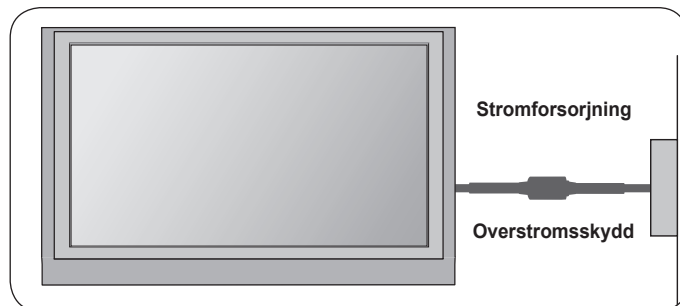

Stående installation på fotstativ

För fullgod ventilation ska du ha ett mellanrum på 4" (10 cm) runt hela TV:n.

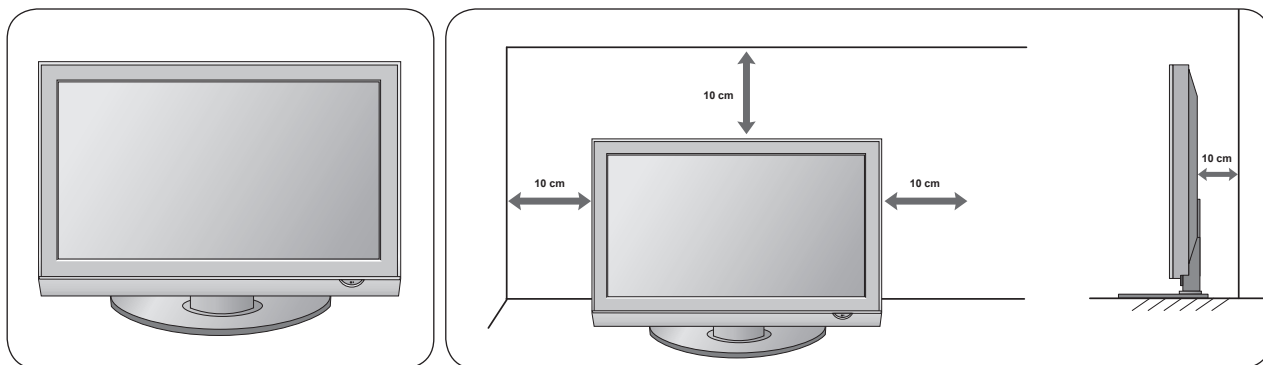

Väggmontering: Horizontal installation

För fullgod ventilation ska du ha ett mellanrum på 10 cm runt hela TV:n. Vi rekommenderar att du använder ett väggfäste av märket LG vid montering på väggen.

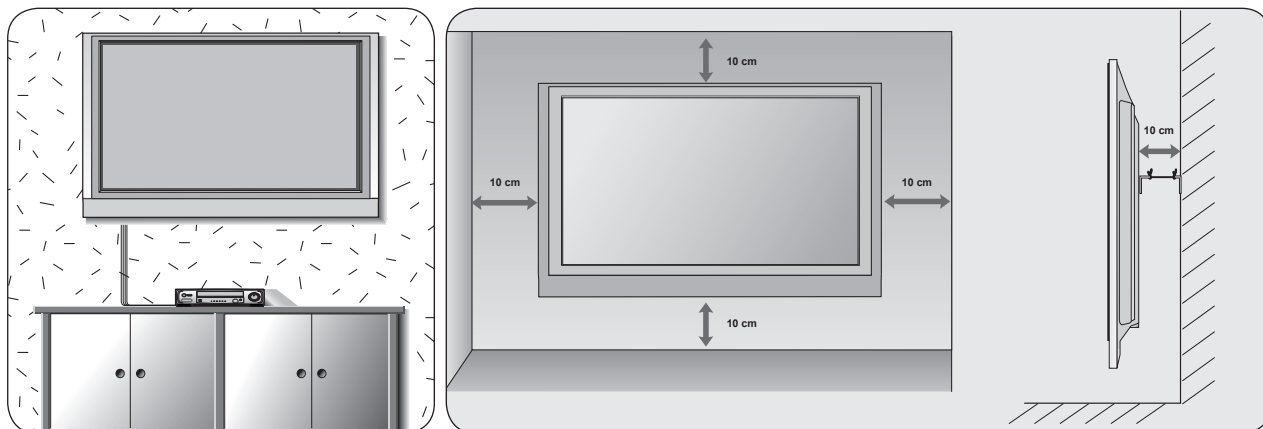

FÖRBEREDELSE

Använder ej skrivbordsstativ

- Illustrationen kan se annorlunda ut än din TV.

Vid installation av den väggmonterade enheten ska du använda skyddskåpa för skrivbordsinstallation.

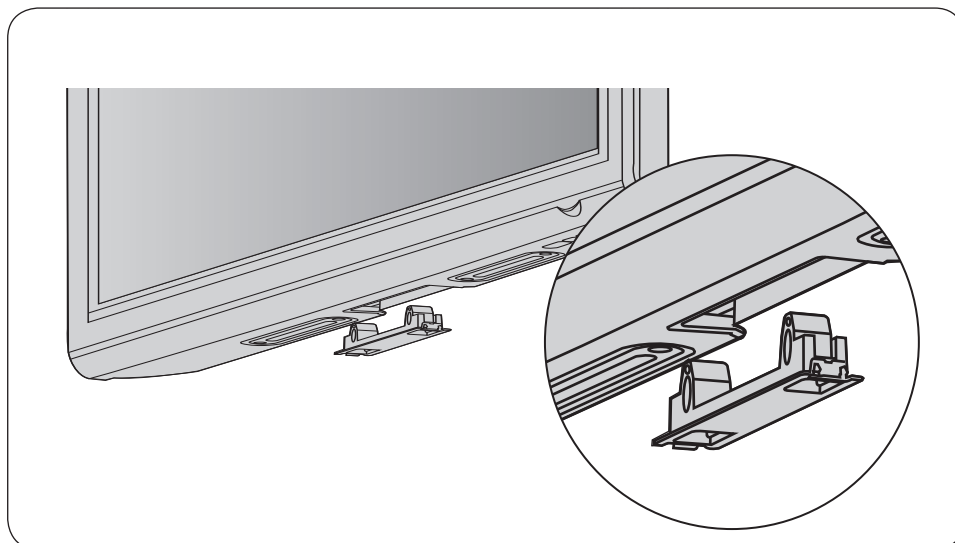

Antenn eller kabelanslutning

- För att förhindra att utrustningen skadas bör natsladden aldrig sättas i förran all utrustning har anslutits.

Antenn (analog TV eller digital TV)

Väggantennuttag eller utomhusantenn utom kabelboxanslutningar.

För optimal bildkvalitet, justera antennens riktning.

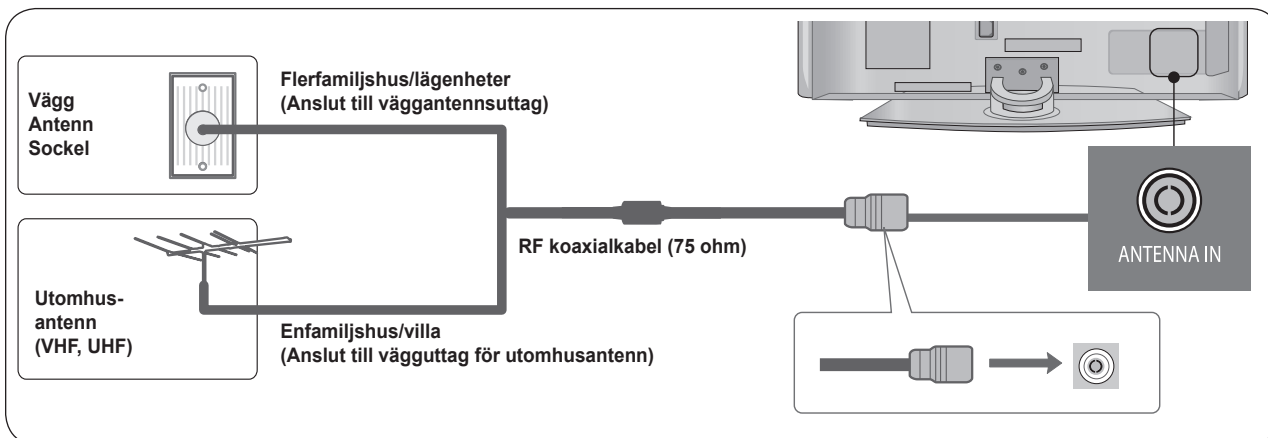

Kabel (digital TV-C)

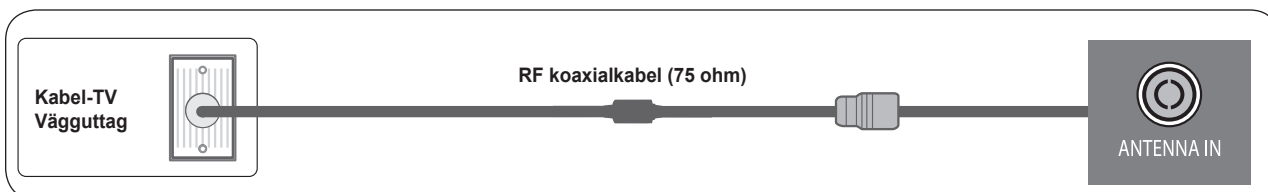

Använda både kabel och antenn

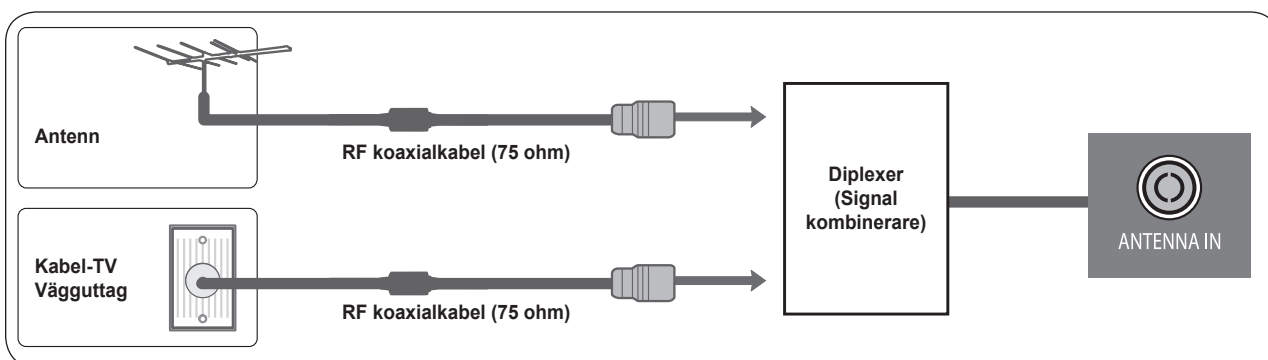

OBS!

- ▶ Om du ansluter både kabel och antenn till TV:n kanske vissa kanaler med samma frekvensintervall inte ställs in.
- I områden med dålig signal kan det vara nödvändigt att installera en signalförstärkare som som visas ovan för att få bättre bildkvalitet.
- Om signalen behöver delas mellan två TV-apparater använder du en signaldelare för anslutningen.

INSTALLATION AV EXTERN UTRUSTNING

- För att undvika skada på någon utrustning ska du aldrig koppla in några strömsladdar förrän du är klar med alla inkoppling av utrustningen.
- Illustrationen kan se annorlunda ut än din TV.

HD-mottagarinställning

- Den här TV:n kan ta emot digitala RF/kabelsignaler utan en extern digitalbox. Om du tar emot digitala signaler från en digitalbox eller någon annan extern digital enhet bör du dock studera diagrammet här nedan.

Anslutning med en component-kabel

- 1 Anslut videoutgångar (Y, P_B, P_R) för digital-tv-boxen till uttagen **COMPONENT IN VIDEO** på TV:n.
- 2 Anslut ljudutgångarna för digital-tv-boxen till uttagen **COMPONENT IN AUDIO** på TV:n.
- 3 Slå på digital-tv-boxen. (Se bruksanvisningen för digital-tv-boxen).
- 4 Välj ingångskällan **Component** med knappen **INPUT** på fjärrkontrollen.

OBS!

- Beroende på tillverkare kan uttagen Y, P_B, P_R identifieras som Y/Pb/Pr, Y/B-Y/R-Y eller Y/Cb/Cr.

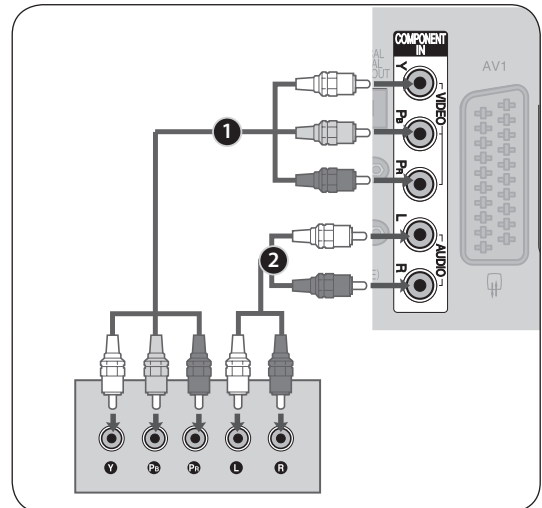

Anslutning med en HDMI-kabel

- 1 Anslut HDMI-utgången för digital-tv-boxen till **HDMI/DVI IN 1**, **HDMI IN 2** eller **HDMI IN 3** på TV:n.
- 3 Slå på digital-tv-boxen. (Se bruksanvisningen för digital-tv-boxen).
- 3 Välj **HDMI1**, **HDMI2** eller **HDMI3** som ingångskälla med knappen **INPUT** på fjärrkontrollen.

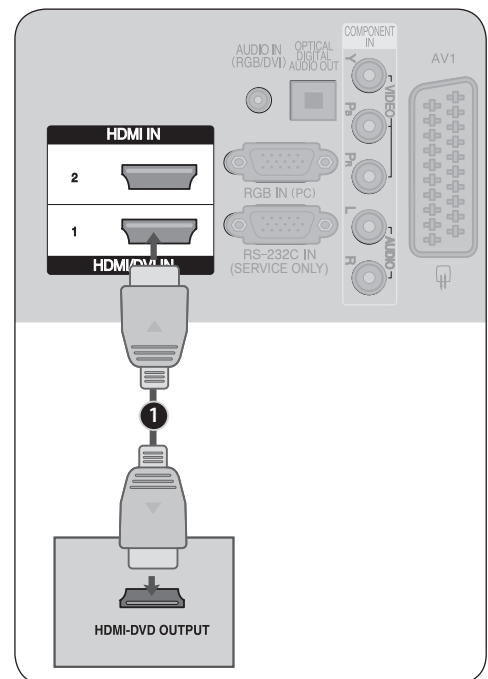

Anslutning med en HDMI- till DVI-kabel

- 1 Anslut digital-tv-boxen till uttaget **HDMI/DVI IN 1** på TV:n.
- 2 Anslut ljudutgångarna för digital-tv-boxen till uttaget **AUDIO IN (RGB/DVI)** på TV:n.
- 3 Slå på digital-tv-boxen. (Se bruksanvisningen för digital-tv-boxen).
- 4 Välj ingångskällan **HDMI 1** med knappen **INPUT** på fjärrkontrollen.

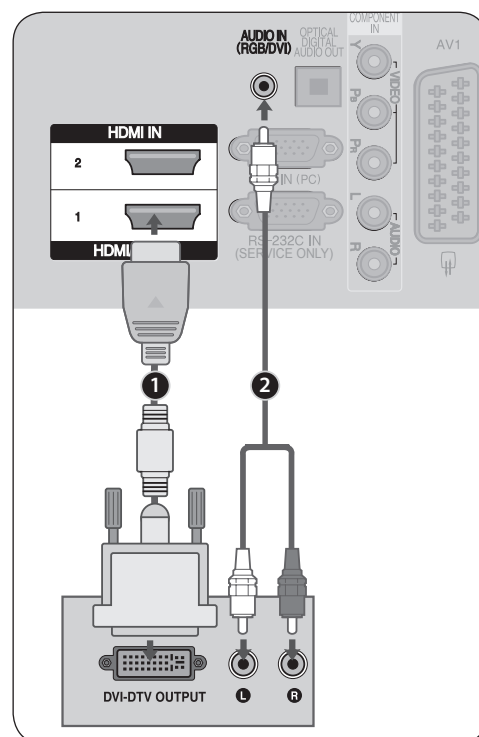

Digital inställning för audio ut (endast i digitalt läge)

- Skickar TV:ns digitala ljudsignal till en extern ljudutrustning via porten Digital Audio Output (optisk).

- 1 Anslut ena änden av en optisk kabel till uttaget **OPTICAL DIGITAL AUDIO OUT** på TV:n.
- 2 Anslut den andra änden av den optiska kabeln till den digitala ljudingången (optisk) på ljudutrustningen.
- 3 Slå på ljudutrustningen. (Se bruksanvisningen för den externa ljudutrustningen för användning.)

OBS!

- ▶ Den här funktionen är bara tillgänglig i läget för Digital TV eller Digital TV-C.

VAR FÖRSIKTIG

- ▶ Titta inte in i den optiska ljudutgångsporten. Om du tittar in i laserstrålen kan det skada synen.

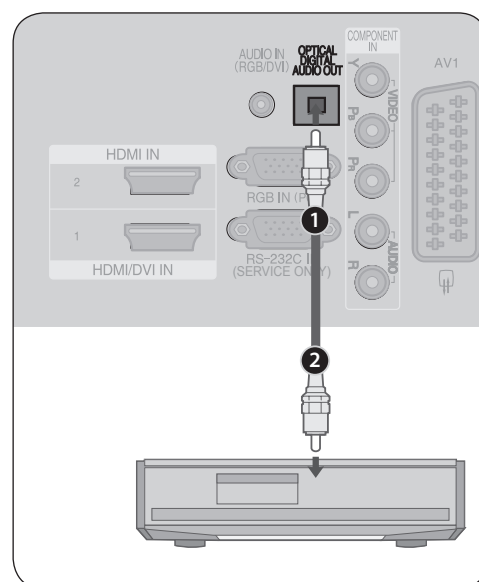

DVD-inställning

Anslutning med en component-kabel

- 1 Anslut videoutgångarna (Y, P_B, P_R) för DVD:n till uttagen **COMPONENT IN VIDEO** på TV:n.
- 2 Anslut ljudutgångarna för DVD-spelaren till uttagen **COMPONENT IN AUDIO** på TV:n.
- 3 Slå på DVD-spelaren och sätt i en DVD-skiva. (Se manualen till DVD-spelaren för användaranvisningar)
- 4 Välj ingångskällan **Component** med knappen **INPUT** på fjärrkontrollen.

OBS!

- Beroende på tillverkare kan uttagen Y, P_B, P_R identifieras som Y/Pb/Pr, Y/B-Y/R-Y eller Y/Cb/Cr.

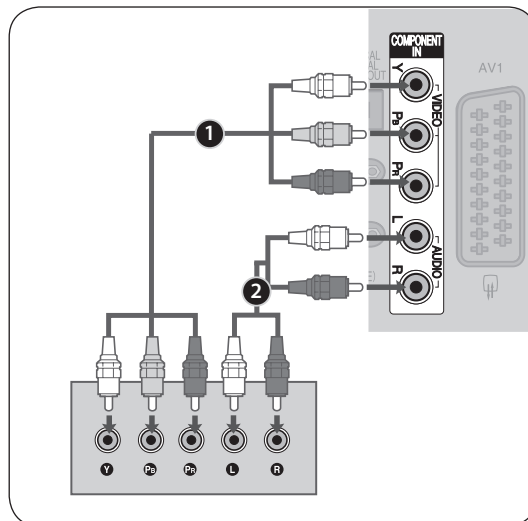

Ansluta med en Euro Scart-kabel

- 1 Anslut Euro scart-sockeln för DVD-spelaren till **AV1** eller **AV2** på TV:n.
- 2 Slå på DVD-spelaren och sätt i en DVD-skiva. (Se manualen till DVD-spelaren för användaranvisningar)
- 3 Välj **AV1** eller **AV2** som ingångskälla med knappen **INPUT** på fjärrkontrollen.

OBS!

- Alla Euro scart-kablar måste vara signalskyddade.

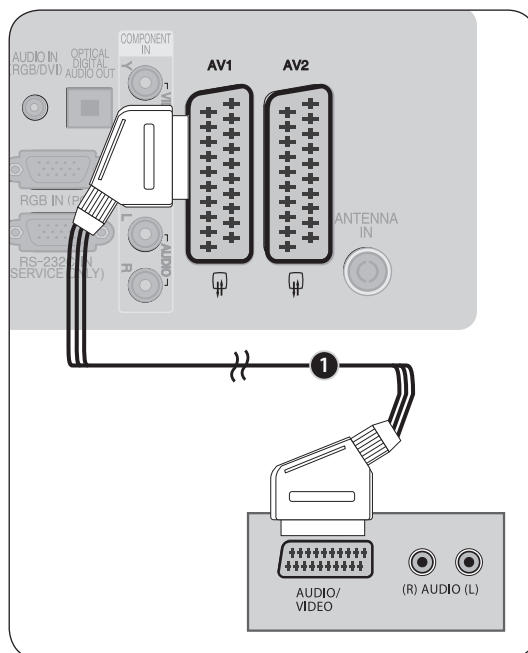

Ansluta med en S-Video-kabel

- 1 Anslut S-VIDEO-utgången för DVD-spelaren till ingångsuttaget **S-VIDEO** på TV:n.
- 2 Anslut ljudutgångarna för DVD-spelaren till ingångsuttagen **AUDIO** på TV:n.
- 3 Slå på DVD-spelaren och sätt i en DVD-skiva. (Se manualen till DVD-spelaren för användaranvisningar)
- 4 Välj ingångskällan **AV3(S-Video)** med knappen **INPUT** på fjärrkontrollen.

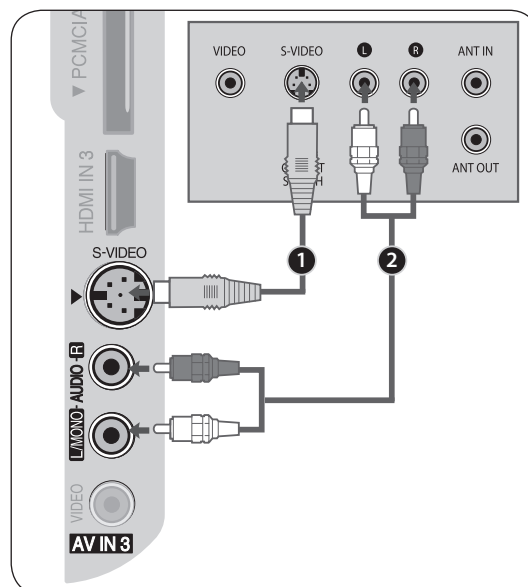

Anslutning med en HDMI-kabel

- 1 Anslut HDMI-utgången för DVD-skivan till **HDMI/DVI IN 1**, **HDMI IN 2** eller **HDMI IN 3** på TV:n.
- 2 Slå på DVD-spelaren och sätt i en DVD-skiva. (Se manualen till DVD-spelaren för användaranvisningar)
- 3 Välj **HDMI1**, **HDMI2** eller **HDMI3** som ingångskälla med knappen **INPUT** på fjärrkontrollen.

OBS!

- ▶ TV:n kan ta emot video- och ljudsignaler samtidigt vid användning av en HDMI-kabel.
- ▶ Om DVD:n inte stöder Auto HDMI, måste du ställa in lämplig utgångsupplösning. För bästa bildkvalitet, justera utgångsupplösningen för källanheten till 1280x720p.

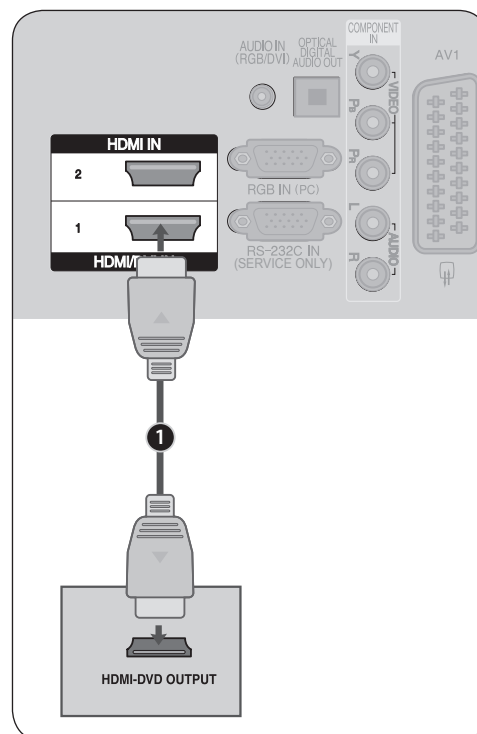

Videoinställningar

- För att undvika brusig bild (störningar) ska du ha tillräckligt långt avstånd mellan video och TV.
- Om bildformatet 4:3 används under en längre tid kan det ligga kvar fasta bilder på skärmens sidor.

Anslutning med en RF-kabel

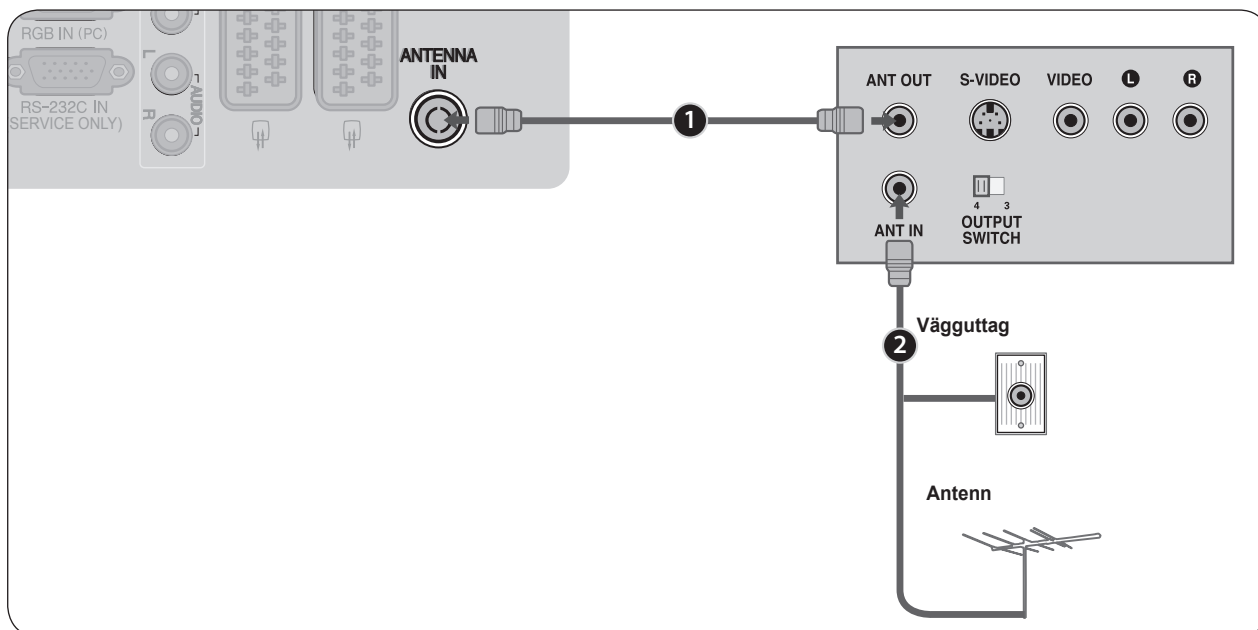

INSTALLATION AV EXTERN UTRUSTNING

- 1 Anslut ANT OUT på videon till **ANTENNA IN** på TV:n.
- 2 Anslut antenkabeln till ANT IN-uttaget på videon.
- 3 Tryck på knappen PLAY på videon och ange rätt kanal vid TV- och videovisning.

Ansluta med en Euro Scart-kabel

- 1 Anslut Euro scart-uttaget för videon till **AV1** eller **AV2** på TV:n.
- 2 Sätt i videokassetten i videon och tryck på PLAY på videon. (Se manualen till videon)
- 3 Välj **AV1** eller **AV2** som ingångskälla med knappen **INPUT** på fjärrkontrollen.

OBS!

- ▶ Alla Euro scart-kablar måste vara signalskyddade.

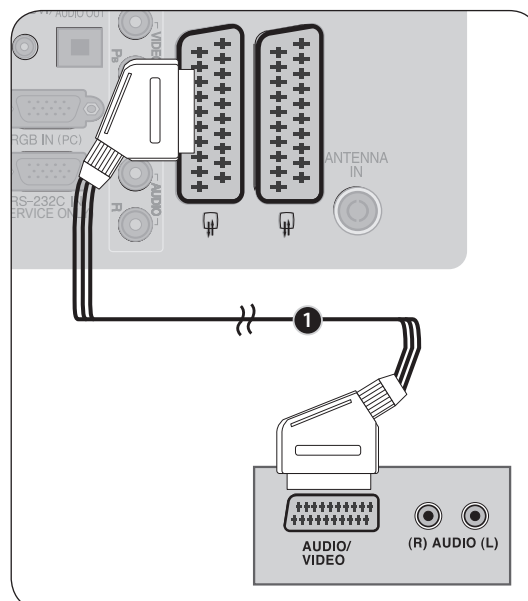

Anslutning med en RCA-kabel

- 1 Anslut ljud-/videoutgångarna för videon till ingångsuttagen **AUDIO/VIDEO** på TV:n. Matcha uttagens färger (Video = gul, Audio Left = vit, och Audio Right = röd)
- 2 Sätt i videokassetten i videon och tryck på **PLAY** på videon. (Se manualen till videon)
- 3 Välj ingångskällan **AV3(CVBS)** med knappen **INPUT** på fjärrkontrollen.

OBS!

- ▶ Om du har en enkel videobandspelare ansluter du ljudkabeln från videon till uttaget **AUDIO L/MONO** på TV:n.

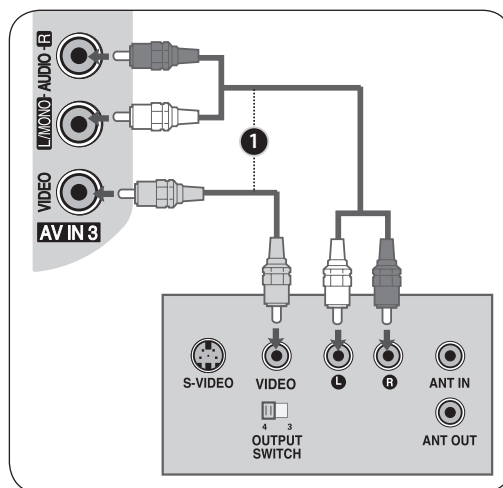

Ansluta med en S-Video-kabel

- 1 Anslut S-VIDEO-utgången för videon till ingångsuttaget **S-VIDEO** på TV:n. Bildkvaliteten förbättras; jämfört med normal composite-ingång (RCA-kabel).
- 2 Anslut ljudutgångarna för videon till ingångsuttagen **AUDIO** på TV:n.
- 3 Sätt i videokassetten i videon och tryck på **PLAY** på videon. (Se manualen till videon)
- 4 Välj ingångskällan **AV3(S-Video)** med knappen **INPUT** på fjärrkontrollen.

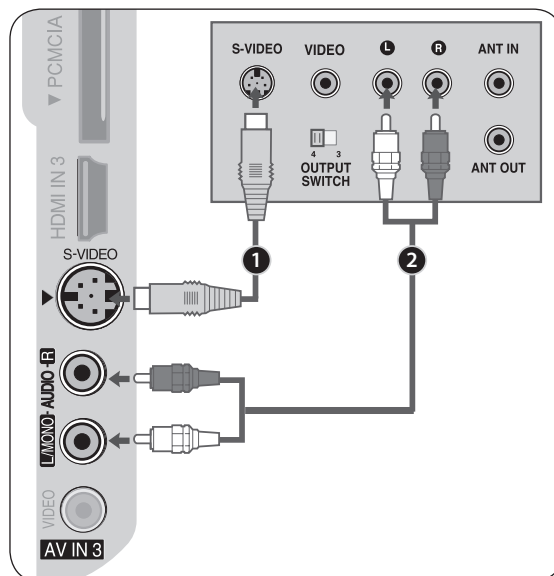

Övriga inställningar för A/V-källa

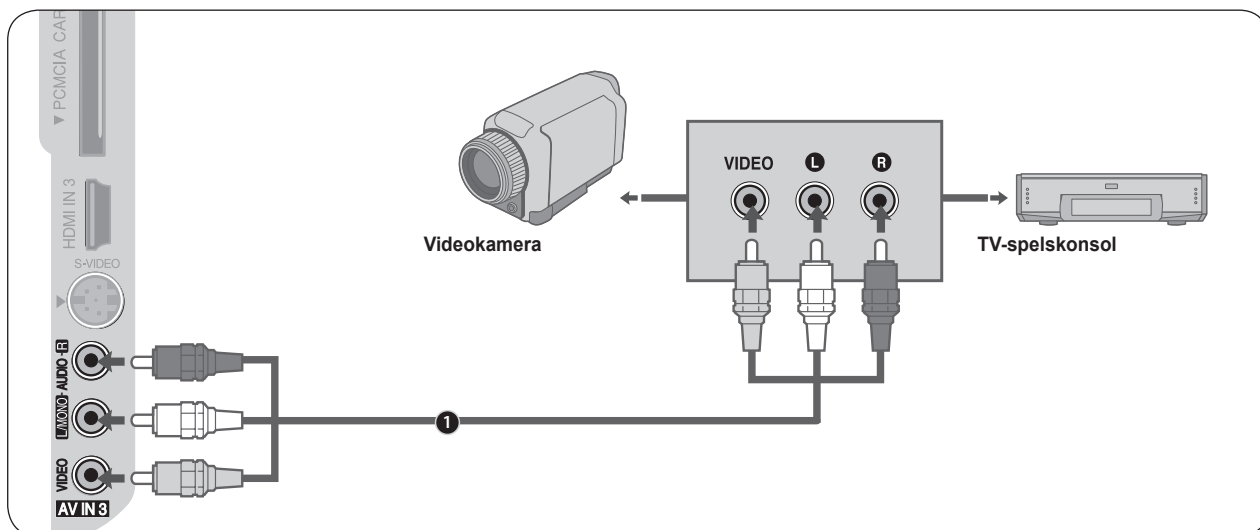

- 1 Anslut uttagen för **AUDIO/VIDEO** mellan TV:n och den externa utrustningen. Matcha uttagens färger. (Video = gul, Audio Left = vit, och Audio Right = röd)
- 2 Välj ingångskällan **AV3(CVBS)** med knappen **INPUT** på fjärrkontrollen.
- 3 Använda överensstämmande extern utrustning. (Se bruksanvisningen för extern utrustning.)

Infogning av CI-modul

- Visa krypterade tjänster (avgiftsbelagda) i digitalt TV-läge.
- 1 För in CI-modulen i **PCMCIA** (Personal Computer Memory Card International Association) **CARD SLOT** på TV:n så som visas på bilden.

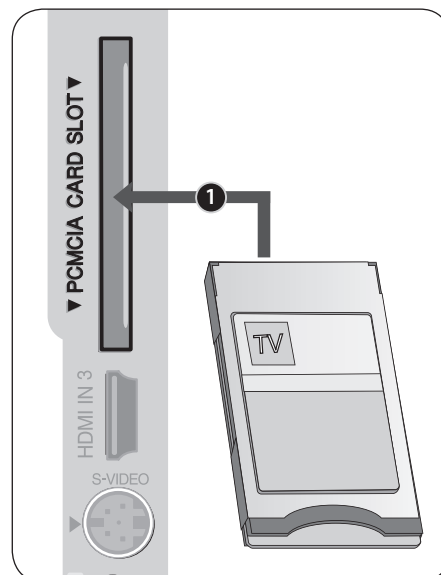

PC-inställningar

Den här TV:n erbjuder stöd för Plug and Play, vilket innebär att datorn justeras automatiskt till TV-inställningarna.

Ansluta med en 15-stiftskabel med D-sub

- 1 Anslut RGB-utgången för datorn till **RGB IN (PC)** på TV:n.
- 2 Anslut datorns utgångar till uttaget **AUDIO IN (RGB/DVI)** på TV:n.
- 3 Slå på datorn och TV:n
- 4 Välj ingångskällan **PC** med knappen **INPUT** på fjärrkontrollen.

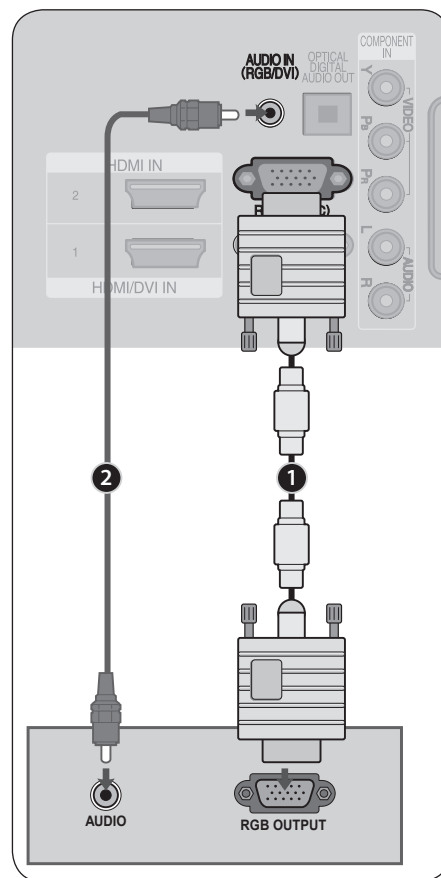

Anslutning med en HDMI- till DVI-kabel

- 1 Anslut DVI-utgången på datorn till **HDMI/DVI IN 1** på TV:n.
- 2 Anslut datorns utgångar till uttaget **AUDIO IN (RGB/DVI)** på TV:n.
- 3 Slå på datorn och TV:n.
- 4 Välj ingångskällan **HDMI 1** med knappen **INPUT** på fjärrkontrollen.

OBS!

- ▶ Anslut en dator till TV:n om du vill se levande bild och ljud.
- ▶ Undvik att låta en fast bild ligga på TV-skärmen under längre perioder. Den fasta bilden kan ge permanenta avtryck på skärmen; använd skärmsläckare när det går.
- ▶ Anslut datorn till RGB IN (PC) eller HDMI/DVI IN 1 på TV:n; ändra upplösningen.
- ▶ Det kan förekomma störningar relaterat till upplösning, vertikalt mönster, kontrast eller ljusstyrka i PC-läge. Ändra PC-läget till en annan upplösning eller ändra uppdateringshastighet till en annan, eller justera ljusstyrka och kontrast på menyn tills bilden är klar. Uppdateringshastigheten på datorns grafikkort kan inte ändras, byt ut datorns grafikkort eller kontakta tillverkaren.
- ▶ Den ingående synkvågformen för horisontala och vertikala frekvenser är separat.
- ▶ Vi rekommenderar 1024x768, 60Hz (42PG63**) / 1360x768, 60Hz (50PG63**) för PC-läget eftersom det ger den bästa bildkvaliteten.
- ▶ Anslut signalkabeln från skärmens utgångsport för datorn till RGB IN-porten (PC) på TV:n eller signalkabeln från HDMI-utgångsporten för datorn till HDMI/DVI IN-porten 1 på TV:n.
- ▶ Anslut ljudkabeln från datorn till AUDIO IN (RGB/DVI) på TV:n. (Ljudkablarna medföljer inte TV:n).
- ▶ Om du använder ett ljudkort justeras datorljudet enligt behov.
- ▶ Den här TV:n använder en VESA Plug and Play Solution. TV:n erbjuder EDID-data för PC-systemet via ett DDC-protokoll. PC:n justeras automatiskt när du använder den här TV:n.
- ▶ DDC-protokollet är förinställt för RGB- (Analog RGB) och HDMI-läge (Digital RGB).
- ▶ Vid behov justerar du inställningarna för Plug and Play.
- ▶ Om datorns grafikkort inte sänder ut analog och digital RGB samtidigt ansluter du bara den ena av antingen RGB IN eller HDMI/DVI IN 1 för att visa PC-utgång på TV:n.
- ▶ Om grafikkortet på datorn inte sänder ut analog och digital RGB samtidigt växlar du TV till antingen RGB eller HDMI; (det andra läget ställs automatiskt in till Plug and Play av TV:n.)
- ▶ DOS-läget kanske inte fungerar beroende på videokort om du använder en HDMI- till DVI-kabel.
- ▶ Om du använder en för lång RGB-PC-kabel kan det förekomma störningar på skärmen. Vi rekommenderar att du använder en kabel som är kortare än 5 m. Detta ger bäst bildkvalitet.

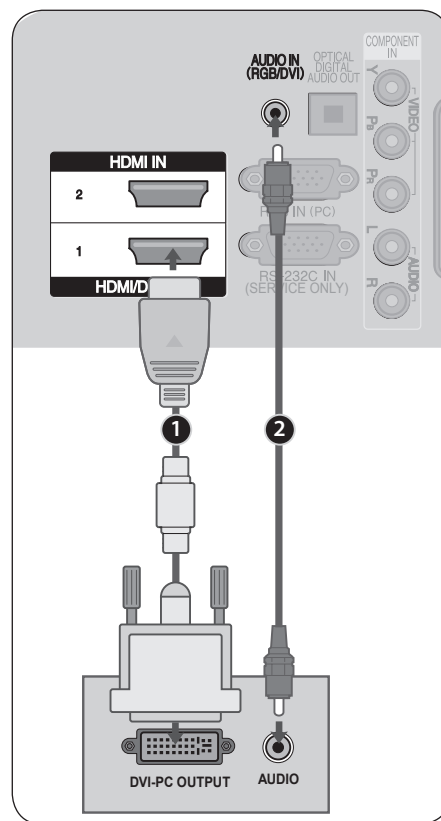

Skärmupplösning som stöds

PC-läge

Upplösning	Horisontal Frekvens (kHz)	Vertikal Frekvens (kHz)
720 x 400	31.468	70.08
640x480	31.469	59.94
800x600	37.879	60.317
1024 x 768	48.363	60.00
1280x768	47.776	59.87
1360x768	47.712	60.015
1920x1080	66.647	59.988

HDMI 1(DTV+PC)-läge

Upplösning	Horisontal Frekvens (kHz)	Vertikal Frekvens (kHz)
720x400	31.468	70.08
640x480	31.469	59.94
800x600	37.879	60.317
1024x768	48.363	60
1280x768	47.776	59.87
1360x768	47.712	60.015
720 x 480	31.47 31.50	59.9 60
720 x 576	31.25	50
1280 x 720	37.50 44.96 45.00	50.00 59.94 60.00
1920 x 1080	33.72 33.75 28.125 27.00 56.25 66.647 67.433 67.500	59.94 60.00 50.00 24.00 50.00 59.988 59.94 60.00

HDMI 2, HDMI 3 (DTV)-läge

Upplösning	Horisontal Frekvens (kHz)	Vertikal Frekvens (kHz)
640x480	31.469 31.469	59.94 60
720 x 480	31.47 31.50	59.9 60
720 x 576	31.25	50
1280 x 720	37.50 44.96 45.00	50.00 59.94 60.00
1920 x 1080	33.72 33.75 28.125 27.00 56.25 67.433 67.500	59.94 60.00 50.00 24.00 50.00 59.94 60.00

Component-läge

Upplösning	Horisontal Frekvens (kHz)	Vertikal Frekvens (kHz)
720 x 480	15.73 15.75 31.47 31.50	59.9 60 59.9 60
720 x 576	15.6 31.25	50 50
1280 x 720	37.50 44.96 45.00	50.00 59.94 60.00
1920 x 1080	33.72 33.75 28.125	59.94 60.00 50.00

Scart-utgång

Huvudingång	AV1(SCART1-utgång)	AV2(SCART2-utgång)
Digital TV	Digital TV	Digital TV
Digital TV-C	Digital TV-C	Digital TV-C
Analog TV	Analog TV	Analog TV
AV1(SCART1)	Senaste RF (Sänder ut det du senast tittade på bland Analog TV, Digital TV eller Digital TV-C.)	AV1(CVBS)
AV2(SCART2)		AV2(CVBS)
AV3(CVBS Side)		AV3(CVBS)
AV3(S-VIDEO Side)		AV3(S-VIDEO)
Component		AV Mute
PC		AV Mute
HDMI1		AV Mute
HDMI2		AV Mute
HDMI3(Side)		AV Mute

TITTA PÅ TV/GRUNDLÄGGANDE ANVÄNDNING

Funktioner på fjärrkontrollen

När du använder fjärrkontrollen ska du rikta den mot TV:ns kontrollsensör.

TITTA PÅ TV/GRUNDLÄGGANDE ANVÄNDNING

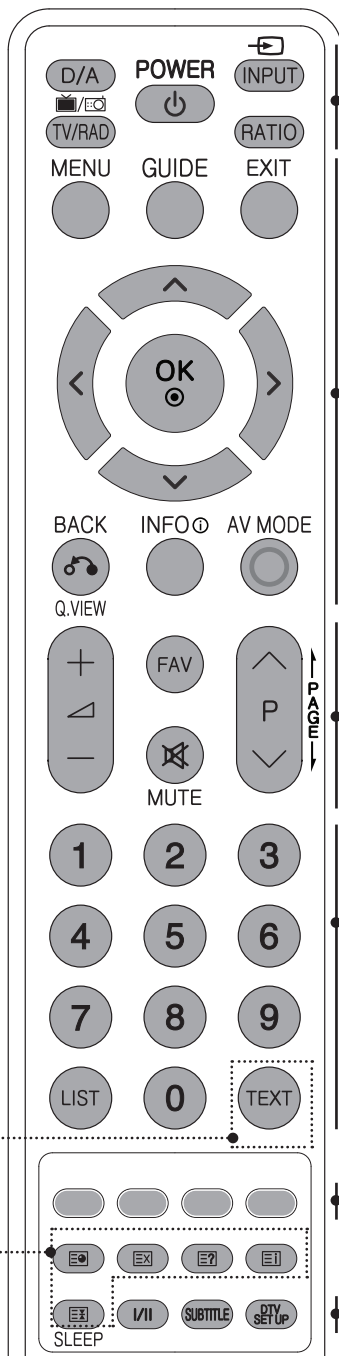

POWER Växlar mellan standby och aktiv TV.
D/A Väljer digital marksignal, digital kabelsignal eller analogt läge.
INPUT Visar alla tillgängliga ingångskällor. Slår på TV:n från standby-läge.
TV/RAD Väljer radio- eller TV-kanal i digitalt läge.
RATIO Väljer önskat bildförhållande.

MENU Väljer en meny.
GUIDE Visar EPG (Electronic Programme Guide) i digitalt läge.
EXIT Rensar alla fönster på skärmen och återgår till TV-visning från valfri meny.
NAVIGER-INGSKNAPPAR ($\wedge/\vee/\langle/\rangle$) Gör det möjligt för dig att navigera i skärmmenyerna och justera systeminställningar enligt dina önskemål.
OK Godkänner val eller visar aktuellt läge. Eller visar enkel information.
BACK Gör det möjligt för användaren att gå tillbaka ett steg i ett interaktivt program, EPG eller annan funktion med användarinteraktion.
INFO ⓘ Visar aktuell skärminformation.
AV MODE Väljer bildkvalitet och ljudläge.
Q.VIEW Återgår till det tidigare visade programmet.

$\triangleleft/\triangleright$ +/- Justerar volymen.
FAV Visar det valda favoritprogrammet.
MUTE Slår på och av ljudet.
P \wedge/\vee Väljer ett program.

Siffterknappar 0~9 Väljer ett program.
Väljer ett antal alternativ i en meny.
LIST Visar kanallistan.

TELETEXT knappar ⓘ De här knapparna används för text-tv. För ytterligare information, se avsnittet 'Text-tv'.

Färgknappar De här knapparna används för text-tv, EPG och programredigering.

SLEEP Ställer in sovtimer. (Ej tillgängligt i text-tv-läge)
I/II Väljer ljudutgång.
SUBTITLE Återkallar önskad undertext i digitalt läge.
DTV SETUP Väljer en DTV-inställningsmeny i digitalt läge.

Sätta i batterier

- Öppna batteriluckan på baksidan och sätt i batterierna med polerna åt rätt håll (+ mot +, - mot -).
- Sätta in två 1.5V AAA-batterier. Blanda inte gamla eller använda batterier med nya.
- Stäng luckan.

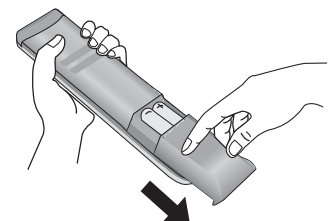

Slå på TV:n

- 1 Anslut först strömsladden korrekt. I det här steget växlar TV:n till standby-läge.
- 2 Om du vill slå på TV:n när den är i standby-läge trycker du på **⏻/I**, **INPUT** eller **P ▲/▼** på TV:n eller **POWER**, **INPUT**, **P ▲/▼** eller **SIFFER**-knapparna på fjärrkontrollen så slås TV:n på.
Först visas förloppsindikatorn för laddning av programvara i några sekunder.

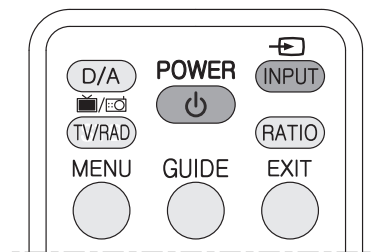

Installationsguide

När du slår på TV:n första gången efter att du har köpt den eller när du gör en standardinställning i menyn **Funktion** visas Installationsguiden automatiskt. Du kan enkelt ställa in tillgängliga analoga och digitala kanaler med guiden.

1 Språk

Välj lämpligt språk från listan med knappen **▲/▼** och tryck på **OK** för att välja språk för meny, undertext och ljud.

OBS!

- Vissa DTV-funktioner kanske inte är tillgängliga beroende på land.

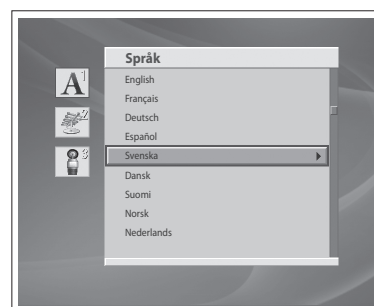

2 Digital markbunden kanalsökning

Välj **Sökning**, **Kanal**, **Frekvens (kHz)** och **Nätverkssökning** och välj sedan **Nästa** för att starta kanalsökningen.

Vänta tills kanalsökningen är avslutad. Om du vill stoppa sökningen trycker du på **OK**.

När kanalsökningen är stoppad eller avslutad kan du redigera de funna kanalerna.

- **Välj alla:** Välj alla funna kanaler.
- **Avmarkera allt:** Avmarkerar alla funna kanaler.
- **Radera:** Ta bort de markerade kanalerna.

Välj **Spara** och tryck på **OK** för att spara resultatet och starta den digitala kabelkanalsökningen.



3 Digital kabelkanalsökning

Välj **Sökning**, **Frekvens (kHz)**, **Symbolhastighet** och **Nätverkssökning** och välj sedan **Nästa** för att starta kanalsökningen.

Vänta tills kanalsökningen är avslutad. Om du vill stoppa sökningen trycker du på **OK**.

När kanalsökningen är stoppad eller avslutad kan du redigera de funna kanalerna.

Välj **Spara** och tryck på **OK** för att spara resultatet och starta den analoga kanalsökningen.



4 Välj läge

Välj läget för din miljö.

Varje läge ger optimala bildinställningar för respektive miljö.

Välj **I Butik** om du använder TV:n i en butik. När användaren ändrar bildinställning återställer TV:n automatiskt till initialinställningar efter en viss tidsperiod.

Välj **Hem** om du använder TV:n i hemmet.

OBS!

- ▶ Skärmbeskrivningen Välj läge kan även öppnas genom att trycka på **MENU** och  på TV:ns frontpanel samtidigt i 5 sekunder.

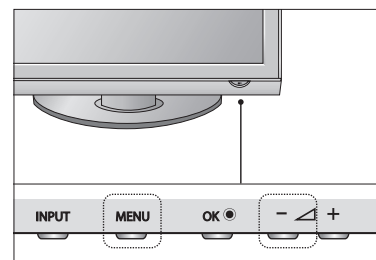
**5** Analog kanalsökning

Visar standardvärdet för språk, land, tid och digitalt kanalsökningsresultat.

Tryck på **OK** för att söka analoga kanaler.

Vänta tills kanalsökningen är avslutad. Om du vill stoppa sökningen trycker du på **BACK**.

De sökta kanalerna sparas automatiskt i ordning.

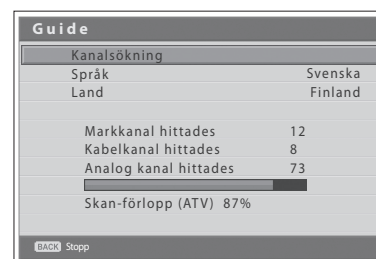

Efter att du har avslutat den analoga kanalsökningen trycker du på knappen **BACK** för att slutföra installationsguiden.

Den först sökta kanalen visas automatiskt.

VARNING

- ▶ Installationsguiden stängs automatiskt efter cirka 40 sekunder om inte en knapp trycks in.
- ▶ Om du avslutar installationsguiden utan att helt slutföra kanalsökningsproceduren, kommer kanske inte alla kanaler att vara tillgängliga. I så fall kan du använda menyn **Installation** eller **DTV-inställning - Installation** för att söka efter fler kanaler.



Byta kanal

- 1 Tryck på knappen **P** \wedge / \vee .
- 2 Ange kanalnummer med **SIFFER**-knapparna för att gå direkt till kanalen.
- 3 Tryck på knappen **TV/RAD** för att växla mellan digitala TV-kanaler och radiokanaler.
- 4 Tryck på knappen **Q.VIEW** för att gå till föregående kanal.

OBS!

- ▶ Du kan även byta kanal via kanallistan eller EPG.

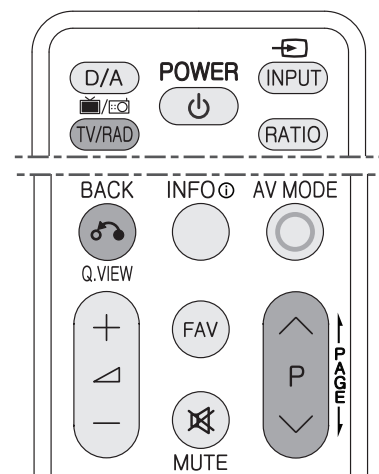

Volymkontroll

- 1 Tryck på knappen \triangle +/- för att justera ljudvolymen.
- 2 Tryck på knappen **MUTE** för att stoppa ljudet tillfälligt. Du kan avbryta den här funktionen genom att trycka på knappen **MUTE** eller \triangle +/-.

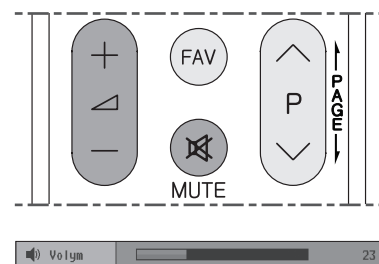

OBS!

- ▶ Funktionen tyst gäller även om du byter kanal.



Visa information





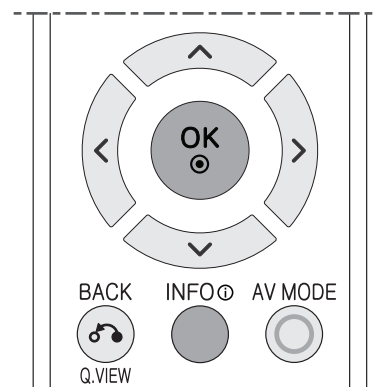
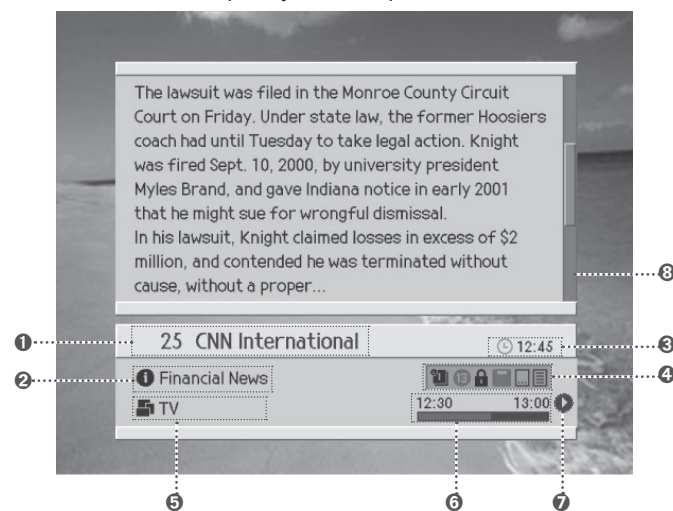

Programinformation (i-rutan) (endast i digitalt läge)

När du växlar kanaler visas alltid programinformation (utom detaljerad programinformation) under en viss tid. Du kan välja att visa programinformation genom att trycka på knappen **INFO**  medan du tittar på ett program. Tryck på knappen **INFO**  för att dölja i-rutan.

Den allmänna informationen visas på följande sätt på skärmen.



- 1 Kanalnummer och kanalnamn
- 2 Programnamn
- 3 Aktuell tid
- 4 Ikoner

- | | |
|---|--|
|  Reserverat program |  Undertextinformation |
|  Låst kanal |  Text-tv-information |
|  Kodad signal | 13 Nivå för föräldralås (minsta ålder för visning) |
|  Komprimerad ljudsignal för bitström | |

- 5 Aktuell kanallista
- 6 Programmets sändningstid och förloppsindikator
- 7 Nästa programinformation: Visas om det finns detaljerad programinformation om nästa program. Tryck på knappen > för att visa information om nästa program.
- 8 Detaljerad programinformation

OBS!

- Om det inte finns någon programinformation tillgänglig visas inte programinformation.

Du kan även visa enkel information genom att trycka på knappen **OK**.

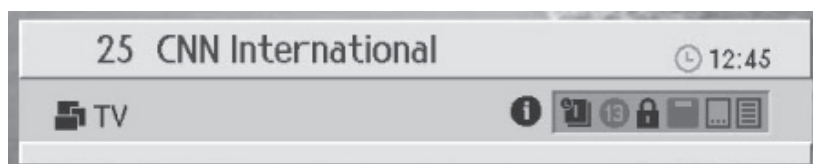

Enkel information (utom för digitalt läge)

Du kan exempelvis visa information om kanalnummer (eller ingångskälla), aktuell tid och ljudinformation (eller upplösning för källan) genom att trycka på knappen **INFO** ⓘ eller **OK** medan du tittar på TV i analogt kanalläge eller extern ingångskälla.

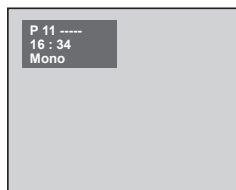

▲ Analog TV-ingång

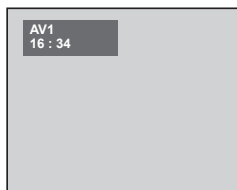

▲ Extern ingång
(AV1/2/3)

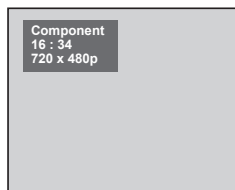

▲ Extern ingång
(Component, PC, HDMI1/2/3)

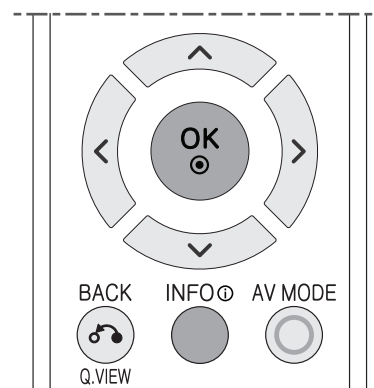

OBS!

- ▶ När du växlar kanal visas den här informationen i några sekunder.

Visa kanallista

Digital kanallista (endast i digitalt läge)

Det finns tre typer av kanallistor för snabb och enkel kanalbläddring.

TV	Listan över alla digitala TV-kanaler
Radio	Listan över alla digitala radiokanaler
FAV-T eller FAV-C	Listan över digitala favoritkanaler (markbundna eller kabel)

Använd knappen **LIST** för att visa kanallistan, och växla till en annan kanal i kanallistan.

- Tryck på knappen **LIST** medan du tittar på ett program för att visa kanallistan.
- Välj kanal genom att trycka på knappen \wedge/\vee och tryck sedan på **OK** för att växla kanal.
- Tryck in kanalnumret direkt med **SIFFER**-knapparna för att flytta markören så att du kommer direkt till önskad kanal. Tryck sedan på **OK** för att ändra till vald kanal.
- Tryck på knappen \langle/\rangle för att ändra en kanallistgrupp medan kanallistan visas.

OBS!

- Tryck på knappen **P \wedge/\vee (sida)** för att gå till föregående/nästa sida.
- Varje gång du trycker på knappen **TV/RADI** medan kanallistan visas växlar kanallistan mellan TV- och radiokanallista.
- Om **Bläddra inom vald kanallista** är valt under **DTV-inställning-Organisera kanaler-Kanalväljare**, kan du endast ändra program i den valda kanallistan med knapparna **P \wedge/\vee** medan du tittar på ett program.
- För att visa krypteringsikonen (🔒) i kanallistan, välj **På** i **DTV-inställning-Systeminställningar-Övrigt-Visa ikon 'kodad'** i kanallista.

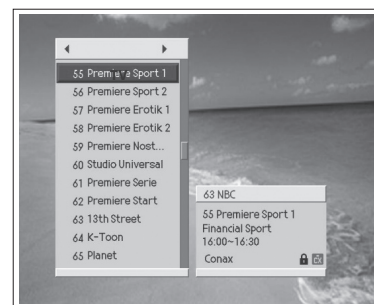
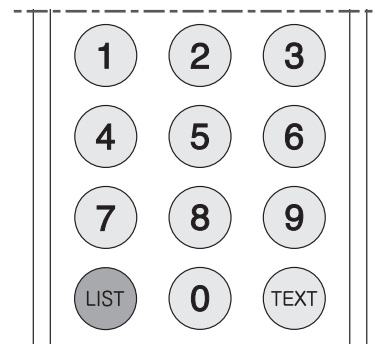

Analog kanallista (endast i analogt läge)

Du kan visa listan över alla analoga och digitala kanaler med knappen **LIST** och byta till en annan kanal i kanallistan.

- Tryck på knappen **LIST** medan du tittar på de analoga kanalerna.
- Ändra kanal i den analoga kanallistan genom att välja önskad kanal med knappen \wedge/\vee . Tryck sedan på **OK**. Den valda kanalen visas.



I/II

Stereo/Dual-mottagning (endast i analogt läge)

När som helst som du växlar kanal eller trycker på knappen **INFO**  eller **OK** i analogt TV-läge kan du se ljudinformation för den aktuella kanalen.

Mono sound-val

Om stereosignalen är svag kan du växla till mono genom att trycka på knappen **I/II** två gånger. I monomottagning kan ljudets klarhet förbättras. För att växla tillbaka till stereo, trycker du på knappen **I/II** två gånger.

Språkval för dubbel språksändning

Om ett program kan tas emot på två språk (dubbla språk) kan du växla till Dual 1, Dual 2 genom att trycka på knappen **I/II** flera gånger.

Dual 1 Skickar det primära sändningsspråket till högtalarna.

Dual 2 Skickar det primära sändningsspråket till högtalarna.

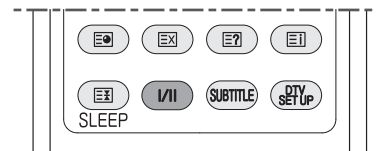

NICAM-mottagning (endast i analogt läge)

Om TV:n är utrustad med en mottagare för NICAM-mottagning kan högkvalitativt NICAM (Near Instantaneous Companding Audio Multiplex) digitalt ljud tas emot.

Ljudutgången kan väljas i enlighet med typen av sändning som tas emot genom att trycka på knappen **I/II** flera gånger.

- 1 När du tar emot **Nicam stereo** kan du välja **Nic Stereo** eller **Mono**.
- 2 När **Nicam dual** tas emot kan du välja **Nicam Dual1**, **Nicam Dual2** eller **Mono**.

Ljudspraksral (endast i digitalt läge)

Om aktuellt program har flera ljudspråk kan du välja önskat språk.

- 1 Tryck på knappen **I/II**.
- 2 Välj önskat ljudspråk med knappen **▲/▼** och ljudet ändras omedelbart.
- 3 Välj ljudriktning (vänster, höger, stereo) med knappen **</>**.

OBS!

- ▶ Du kan välja ett standardspråk för undertextning i **DTV-inställning-Systeminställningar-Språk-Ljudspråk**.
- ▶ Om du väljer **Compressed ljud** i **DTV-inställning-Systeminställningar-Språk-Ljudprioritering** sänds programmet automatiskt med komprimerat ljud oavsett standardljudspråk.
- ▶ Om programmet sänds i komprimerad bitströmsljudsignal kan du inte välja ljudriktning.

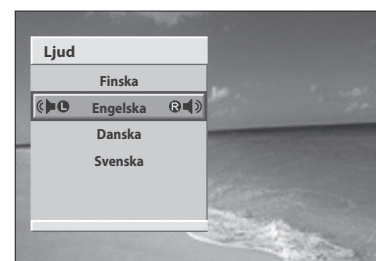

Ställa in undertext (endast i digitalt läge)

Om aktuellt program har textning kan du välja språk för textning.

- 1 Tryck på knappen **SUBTITLE**.
- 2 Välj undertextningsspråk med knappen \wedge/\vee och tryck på **OK**. Textningen visas längst ner på skärmen med önskat språk.
- 3 Välj **Av** från listan över textningsspråk för att dölja texten.

OBS!

- ▶ Du kan välja ett standardspråk för undertextning i **DTV-inställning-Systeminställningar-Språk-Textningsspråk**.
- ▶ Du kan använda textningen för hörselskadade, om sändningsbolaget har tillhandahållit en sådan.

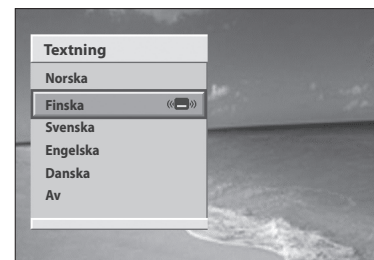
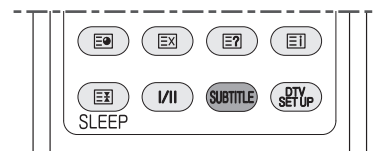

Välja huvudingångskälla

När du har anslutit olika ljud- och videosystem kan du visa olika källor genom att välja ingångskällor.

- 1 Tryck på knappen **INPUT**.
- 2 Välj huvudingång bland källorna med knappen \wedge/\vee .

Digital TV	Digital markbunden sändning
Digital TV	Digital kabelsändning
Analog TV	Analog sändning
AV1	SCART1 ingångskälla
AV2	SCART2 ingångskälla
AV3 (CVBS)	CVBS ingångskälla (på sidan)
AV3 (S-Video)	S-VIDEO ingångskälla (på sidan)
Component	Component ingångskälla
PC	PC ingångskälla
HDMI1	HDMI1 (eller DVI Video) ingångskälla
HDMI2	HDMI2 ingångskälla
HDMI3	HDMI3 ingångskälla (på sidan)



- 3 Tryck på knappen **OK**.
- 4 Du kan växla mellan digital TV, digital TV-C och analog TV med knappen **D/A**. Dessutom kan du trycka på knappen **D/A** för att växla till **Digital TV** från olika externa källor.

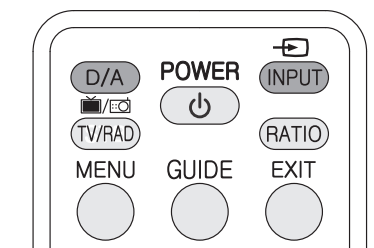

Välja menyspråk

Du kan välja språk för visning av menyer och indikeringar.

- 1 Tryck på knappen **MENU**.
- 2 Välj **Funktion** med knappen \wedge/\vee och tryck på **OK** eller \gt .
- 3 Välj önskat språk med knappen \lt/\gt . OSD-menyn visas i valt språk.



Val och inställningar av skärmmenyer

Din TV:s skärmmeny kan variera något från den som visas i den här bruksanvisningen.

- 1 Tryck på knappen **MENU** för att visa menyn.
- 2 Tryck på knappen \wedge/\vee för att gå mellan menyer eller alternativ.
- 3 Tryck på **OK** eller \gt för att välja en meny eller bekräfta ett val.
- 4 Tryck på \lt/\gt för att justera inställningen för ett alternativ. Använd knappen \wedge/\vee i DTV-inställningsmenyn.
- 5 Tryck på **MENU** eller **EXIT** för att återgå till normal TV-visning.
- 6 Tryck på knappen **BACK** för att gå till föregående menyskärm.

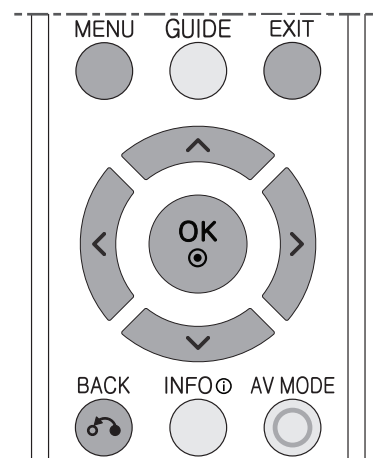

Skärmmenyer

Bild

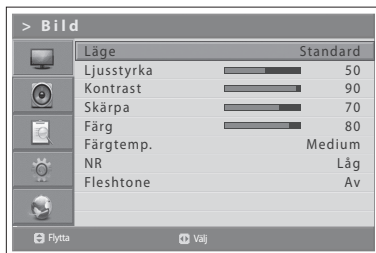

Ljud

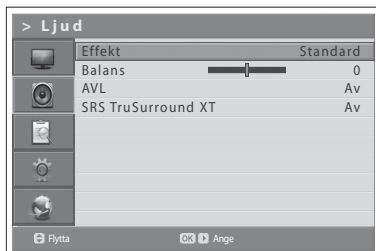

Installation (endast i analogt läge)

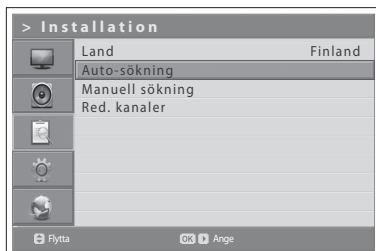

Funktion

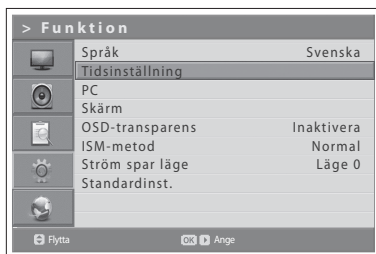

DTV-inställning (endast i digitalt läge)

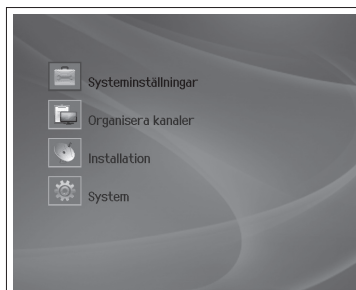
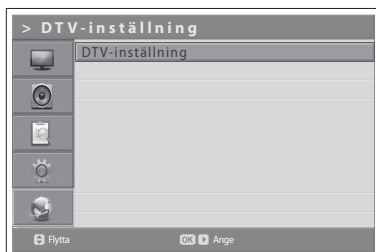

Systeminställningar

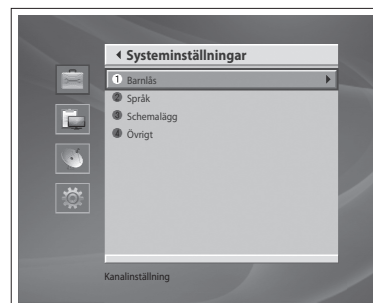

Organisera kanaler



Installation

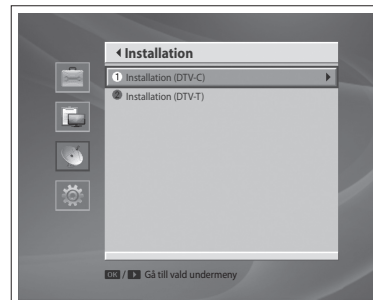

System

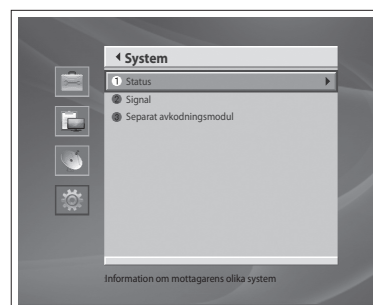

Ställa in längd/bredd-förhållande

Du kan välja lägen genom att trycka på knappen **RATIO** på fjärrkontrollen.

Original > 4:3 > 14:9 > 16:9 > Zoom1 > Zoom2 > Skanna

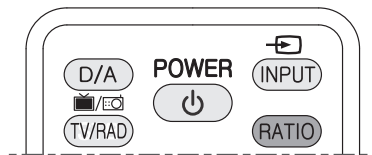

Original

När TV:n tar emot en bredskärmssignal ändras automatiskt bildformatet.



4:3

Följande val gör det möjligt för dig att visa en bild med originalförhållandet 4:3, då svarta ränder visas på både vänster och höger sida av skärmen.



14:9

Du kan visa ett bildformat i 14:9 eller ett vanligt TV-program i läget 14:9. Skärmen 14:9 visas på samma sätt som 4:3, men förstoras åt vänster och höger.



16:9

Följande avsnitt gör det möjligt för dig att justera bilden horisontellt, i linjär proportion, för att fylla hela skärmen (användbar för visning av 4:3-formaterade DVD).



Zoom1

Följande val gör det möjligt för dig att visa bilden utan någon modifiering, samtidigt som den fyller hela skärmen. Den övre och nedre kanten på bilden är något beskurna.

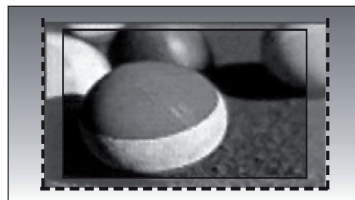

Zoom2

Välj Zoom 2 när du vill att bilden ska ändras, både genom horisontell förlängning och vertikal beskärning. Bilden antar en kompromiss mellan ändring och skärmtäckning.



Skanna

Följande val ger den bästa bildkvaliteten utan någon originalbildsförlust när det gäller högupplösning.

OBS!

- ▶ Om det förekommer störningar i originalbilden kan du visa störningarna i kanten.
- ▶ Specifikationerna kan ändras utan föregående meddelande.



OBS!

- ▶ Du kan inte välja Zoom1 eller Zoom2 i **Component**-, **HDMI**- eller **PC**-läge.
- ▶ Du kan bara välja **4:3**, **16:9** i **PC**- eller **HDMI**-läge (med DVI).
- ▶ I HDMI-läge (DTV-format : 480p/720p/1080i/1080p) är **Skanna** tillgängligt.

Visa text-tv-information

Du kan visa text-tv-information när som helst på din TV.

De flesta TV-sändarstationerna har textinformation via text-tv. På text-tv:ns indexsida finns information om hur du använder tjänsten. Du kan även välja flera olika alternativ som passar just dina behov, med knapparna på fjärrkontrollen.

OBS!

- För att kunna ta emot text-tv-information måste kanalmottagningen vara stabil. Annars kan information saknas eller vissa sidor inte visas.

Text-tv är följande:

TEXT (Text-tv på/av)

Aktiverar eller inaktiverar text-tv.

☐ (Undersida)

Visar tiden eller tillgänglig undersida.

☒ (Uppdatera)

Visar TV-programmet under sökningen av ny text-tv-sidan.

☑ (Visa)

Visar dold information. (t.ex. svar på frågesport)

Tryck igen för att återgå till normal visning.

☰ (Index)

Visar indexsidan för text-tv.

☒ (Pausa)

Pausar visningen av en sida, om sidan består av flera sidor som rullar. Tryck igen för att återgå.

Sifferknappar (0-9)

Använd dessa för att ange det tresiffriga sidnumret.

Färgknappar (Röd/Grön/Gul/Blå)

Om systemet FASTEXT används av sändningsföretaget finns färgkoder på text-tv-sidan som motsvarar färgknapparna. Använd dem för att komma direkt dit.

Sidan visas med annan färgad information som kan väljas på samma sätt. Visa föregående eller nästa sida genom att trycka på motsvarande färgade knapp.



EPG (Electronic Programme Guide)

(endast i digitalt läge)

EPG visar programinformation om varje digital kanal, baserat på datum och tid. Du kan även schemalägga inspelning med den här informationen.

Tryck på knappen **GUIDE** för att visa EPG.

OBS!

► Tryck på knappen **EXIT** eller **GUIDE** för att stänga guideskärmen.

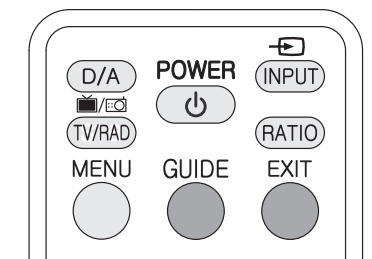

Visa EPG

Du kan visa programinformation för alla digitala kanaler.

- 1 Gå till föregående eller nästa program inom samma kanal med knappen </>.
- 2 Gå till en annan kanal med knappen \wedge/\vee . Om det finns flera kanaler använder du knapparna **P** \wedge/\vee för att flytta till kanalerna enligt sida. Du kan även skriva kanalnumret med **SIFFER**-knapparna på fjärrkontrollen för att gå direkt till önskad kanal.
- 3 Välj program och tryck på knappen **OK**. Sedan kan du titta på programmet om det sänds.
- 4 Tryck på knappen **INFO** ⓘ när du tittar på ett program för att visa detaljerad information (om tillgängligt) om det valda programmet.



Visa efter kanallistor

Du kan visa programinformation för vald kanallista efter grupp.

- 1 Tryck på **RÖD** knapp för att visa listan över textningspråk.
- 2 Välj en kanallistegrupp med knappen \wedge/\vee .
- 3 Flytta markören till undergruppen med knappen >, välj en undergrupp med knappen \wedge/\vee och tryck på knappen **OK**. Programguiden för vald kanallista visas.

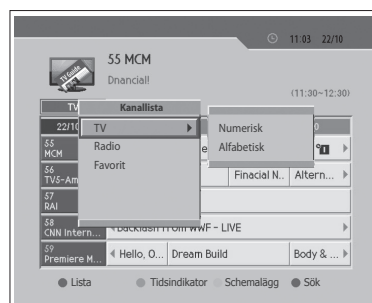
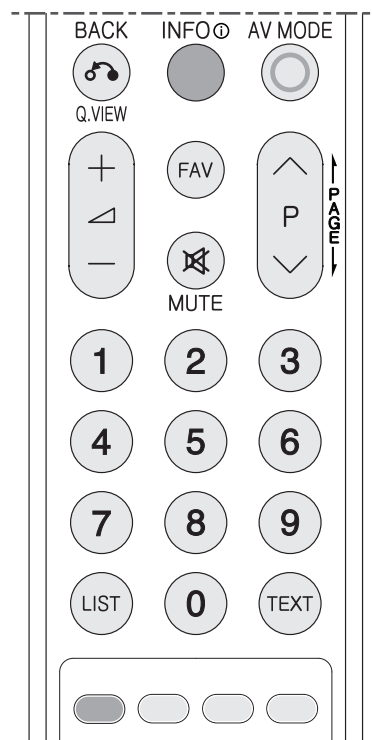

Visa med tidindikator

Du kan snabbt söka önskad tidszon med tidsindikatorn.

- 1 Tryck på **GRÖN** knapp för att visa tidsfältet.
- 2 Välj knapp med </> och tryck på **OK** för att flytta tidsindikatorn. Om du trycker på knappen flera gånger upprepas samma funktion.
- 3 Knapparnas funktioner beskrivs nedan.
 - Nu Går till programmet som markören står på.
 - ◀ Går bakåt till föregående program eller 30 minuter bakåt.
 - ▶ Går framåt till nästa program eller 30 minuter framåt.
 - ◀◀ Går bakåt 2 timmar.
 - ▶▶ Går framåt 2 timmar.
 - ◀Dag Går bakåt 1 dag.
 - Dag▶ Går framåt 1 dag.
- 4 Välj  och tryck på **OK** för att stänga tidsfältet.

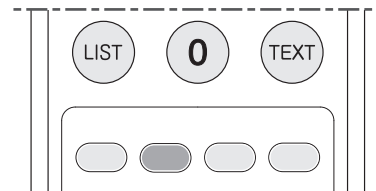

Reservera en visning

Du kan reservera en inspelning av ett kommande program i EPG:n.

- 1 Välj önskat program och tryck på **OK**. Ett bekräftelsemeddelande visas.
- 2 Välj **OK** och tryck på **OK** för att reservera programmet. När en reservation är gjord visas ikonen () på det reserverade programmet. Tryck på knappen **OK** igen för att avbryta reservationen.
- 3 Tryck på den **GULA** knappen för att gå till schemaläggningsskärmen. Schemalagningen visar listan över reserverade program och du kan granska, redigera eller radera reservationer.
- 4 Vid den reserverade tiden visas programmet.

OBS!

- ▶ Om kanalen är låst eller har begränsad tittartid kommer du att bli tillfrågad om lösenord för att kunna slutföra reservationen. Standardlösenordet är 0000. Kontakta din lokala återförsäljare om du har glömt ditt lösenord.

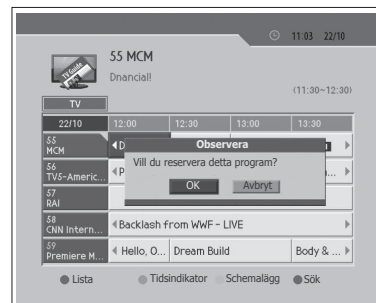
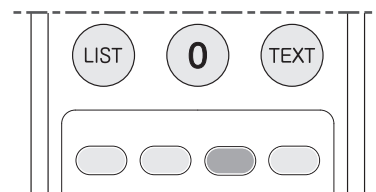

Söka ett program

Du hittar bekvämt önskat program efter programnamn eller genre.

- 1 Tryck på den **BLÅ** knappen.
- 2 Ange programnamnet direkt med tangentbordet som visas på skärmen.
- 3 När du skrivit in programnamnet väljer du **Sök** och tryck på knappen **OK**.

OBS!

- ▶ Välj bokstav med knappen $\wedge/\vee/\langle/\rangle$ och tryck på knappen **OK** för att ange programnamn på tangentbordet.
- ▶ Om du väljer **Föregående** eller **Nästa** på tangentbordet som visas på skärmen och sedan trycker på **OK** växlar tangentbordslayouten.

- 4 Välj **Efter Kategori** och tryck på knappen **OK** för att söka program efter genre.
- 5 Välj genre med knapparna $\wedge/\vee/\langle/\rangle$ och tryck sedan på knappen **OK**.
- 6 Om du väljer ett program från **Hittad programlista** och trycker på **OK** kan du titta på programmet om det sänds eller reservera det om det är ett framtida program. Om du vill söka andra program trycker du på knappen **BACK** för att återgå till föregående meny.

OBS!

- ▶ **Hittad programlista** kan variera beroende på vilken programinformation som finns.

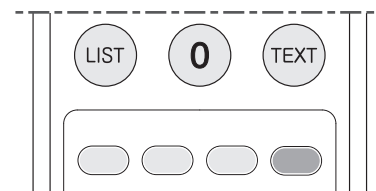

Visa reserverade program

Du kan lägga till eller redigera reservationer i skärmvisningen Schemalägg. Tryck på **GUL** knapp för att visa schemaläggningslistan.

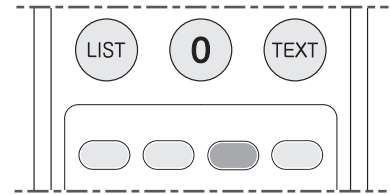

Lägga till en reservation

- 1 Välj en tom plats och tryck **OK** för att lägga till en ny reservation.
- 2 Ändra **Kanal Nr.** och **Tid** med **SIFFER**-knapparna.
- 3 Ändra läget **Upprepa** genom att använda knappen **</>**. Alternativen är **En gång**, **Dagligen** och **Veckovis**.
- 4 Välj **Spara** och tryck på knappen **OK** för att slutföra.
- 5 Välj **Avbryt** och tryck på knappen **OK** för att avbryta reservationen.

OBS!

- ▶ Om programmet överlappar ett annat program måste reservationen justeras.
- ▶ Om kanalen är låst eller har begränsad tittartid kommer du att bli tillfrågad om lösenord för att kunna slutföra reservationen. Standardlösenordet är 0000. Kontakta din lokala återförsäljare om du har glömt ditt lösenord.

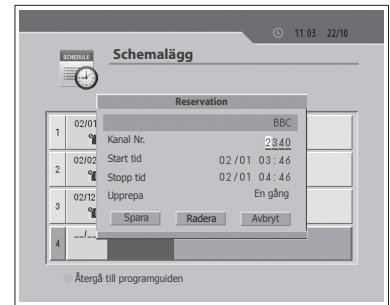

Redigera en reservation

- 1 Välj det schemalagda programmet och tryck på knappen **OK** för att redigera reservationsinformationen.
- 2 Ändra **Kanal Nr.** och **Tid** med **SIFFER**-knapparna.
- 3 Ändra läget **Upprepa** genom att använda knappen **</>**. Alternativen är **En gång**, **Dagligen** och **Veckovis**.
- 4 Välj **Spara** och tryck på knappen **OK** för att slutföra.
- 5 Välj **Avbryt** och tryck på knappen **OK** för att avbryta redigeringen.
- 6 Välj **Radera** och tryck på knappen **OK** för att radera det reserverade TV-programmet.

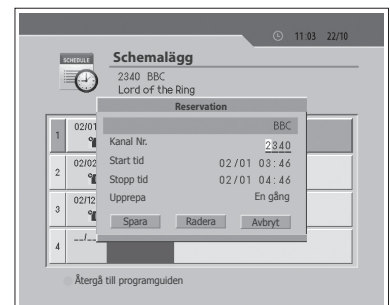

KANALINSTÄLLNING

Ställa in digitala kanaler

(endast i digitalt läge)

Digitala kanaler kan sökas och redigeras i ingångslägena för digital TV eller digital TV-C.

OBS!

- ▶ Tryck på knappen **BACK** eller < för att spara ändringarna och återgå till föregående meny. Tryck på **DTV SETUP** eller **EXIT** för att stänga menyskärmen.
- ▶ Du navigerar enkelt bland menyposterna med de siffror som representerar menyerna.
- ▶ Standardlösenordet är 0000. Kontakta din lokala återförsäljare om du har glömt ditt lösenord.

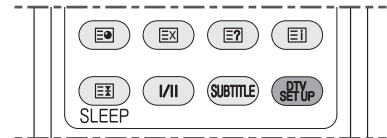

Automatisk kanalsökning

Om produkten är ansluten till antennen och TV:n kan du söka kanaler automatiskt utan att ange mer information.

- 1 Tryck på knappen **DTV SETUP**.
- 2 Välj **Installation** med knappen \wedge/\vee och tryck på **OK** eller \gt .
- 3 Välj **Installation (DTV-C)** eller **Installation (DTV-T)** med knappen \wedge/\vee och tryck på **OK** eller \gt .
- 4 Välj **Automatisk kanalsökning** med knappen \wedge/\vee och tryck på **OK** eller \gt .
- 5 Vänta medan kanalsökningen fortsätter. Det kan ta några minuter.
- 6 Under sökning är markören placerad på **Stopp**. Därför, om du trycker på **OK** knappen under sökningen, avbryts operationen och de kanaler som hittills hittats visas.
- 7 Om sökningen slutförs korrekt och kanalen inte finns trycker du på **OK** och försöker återställa sökningen igen.
- 8 Du kan ta bort kanaler du inte vill ha från de funna kanalerna. Välj de kanaler du vill ta bort och tryck på knappen **OK**. Välj sedan **Radera** och tryck på knappen **OK**. Om du vill ta bort alla kanaler väljer du **Markera alla** för att välja alla kanaler välj **Radera** och tryck på knappen **OK**.
- 9 När du sökt klart och tagit bort de kanaler du inte vill ha väljer du **Spara** och trycker **OK** för att spara ändringarna.



Linjär sökning (endast i digitalt TV-C-läge)

Du kan söka kanaler genom att ställa in frekvensintervall och andra parametrar.

- 1 Tryck på knappen **DTV SETUP**.
- 2 Välj **Installation** med knappen \wedge/\vee och tryck på knappen **OK** eller $>$.
- 2 Välj **Installation (DTV-C)** med knappen \wedge/\vee och tryck på **OK** eller $>$.
- 4 Välj **Linjär sökning** med knappen \wedge/\vee och tryck på **OK** eller $>$.
- 5 Välj **Start/Stoppfrekvens** med knappen \wedge/\vee och tryck på **OK** eller $>$.
Ange frekvens med **SIFFER**-knapparna.
- 6 Välj **Stegvis** med knappen \wedge/\vee och tryck på **OK** eller $>$.
Välj ett alternativ bland **Automatisk**, **250**, **1000**, **7000** och **8000** med knappen \wedge/\vee och tryck på **OK**. Om du inte vet värdet väljer du **Automatisk**. Om önskat värde inte finns väljer du **Annan** och anger värdet direkt.
- 7 Välj **Nätverkssökning** med knappen \wedge/\vee och tryck på **OK** eller $>$.
Välj ett alternativ bland **Inaktivera**, **Aktivera** och **Annan** med knappen \wedge/\vee och tryck på **OK**.
När du väljer **Annan** för att ställa in nätverket manuellt anger du nätverksvärde med **SIFFER**-knapparna.
- 8 Välj **Lägg till symbolhastighet** med knappen \wedge/\vee och tryck på **OK** eller $>$.
Välj symbolhastighet med knappen \wedge/\vee och tryck på **OK**.
Valda symbolhastigheter visas. Produkten söker kanaler efter alla symbolhastigheter som du valt.
- 9 Välj **Sök** med knappen \wedge/\vee och tryck på **OK** för att starta linjär sökning.
Nästa arbetsgångar liknar de för automatisk sökning. Se **Automatisk kanalsökning** (sid 39).

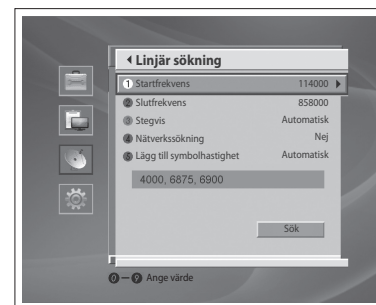
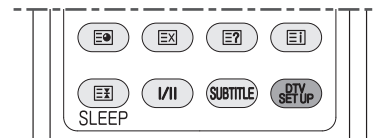

Manuell sökning (endast i digitalt TV-läge)

Du kan söka efter kanaler manuellt med sökparametrar, genom att använda MUX-information.

- 1 Tryck på knappen **DTV SETUP**.
- 2 Välj **Installation** med knappen \wedge/\vee och tryck på knappen **OK** eller $>$.
- 3 Välj **Installation (DTV-T)** med knappen \wedge/\vee och tryck på **OK** eller $>$.
- 4 Välj **Manuell sökning** med knappen \wedge/\vee och tryck på **OK** eller $>$.
- 5 Välj **Kanal** med knappen \wedge/\vee och tryck på **OK** eller $>$. Välj en av kanalerna med knappen \wedge/\vee och tryck på **OK**. När du angivit kanalvärdet, visas lämpligt frekvensvärde.
- 6 Välj **Frekvens (kHz)** med knappen \wedge/\vee och tryck på **OK** eller $>$. Ange frekvensen med **SIFFER**-knapparna och tryck på knappen **OK**. När du angivit frekvens, visas lämplig kanal för angiven frekvens automatiskt på kanalen.
- 7 Välj **Nätverkssökning** med knappen \wedge/\vee och tryck på **OK** eller $>$ för att välja **Ja/Nej**.
- 8 Välj **Sök** med knappen \wedge/\vee och tryck på **OK**. Kanalsökningen aktiveras.

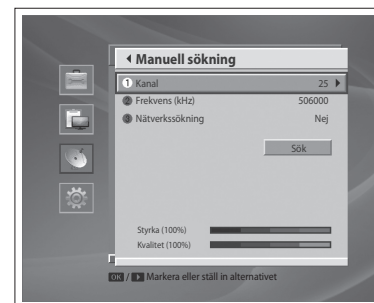
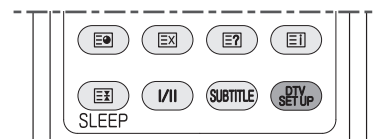

Manuell sökning (endast i digitalt TV-C-läge)

Om produkten är ansluten till kabeln och TV:n kan du söka kanaler manuellt genom sökparametrar, om du känner till MUX-informationen.

- 1 Tryck på knappen **DTV SETUP**.
 - 2 Välj **Installation** med knappen \wedge/\vee och tryck på **OK** eller $\>$.
 - 3 Välj **Installation (DTV-C)** med knappen \wedge/\vee och tryck på **OK** eller $\>$.
 - 4 Välj **Manuell sökning** med knappen \wedge/\vee och tryck på **OK** eller $\>$.
 - 5 Välj **Frekvens (kHz)** med knappen \wedge/\vee och tryck på **OK** eller $\>$.
Välj frekvensvärde med knappen \wedge/\vee och tryck på **OK**.
När du väljer **Annan** för att ställa in frekvensen manuellt anger du frekvensvärde med **SIFFER**-knapparna.
 - 6 Välj **Symbolhastighet** med knappen \wedge/\vee och tryck på **OK** eller $\>$.
Välj symbolhastighet med knappen \wedge/\vee och tryck på **OK**.
När du väljer **Annan** för att ställa in symbolhastigheten manuellt anger du symbolvärde med **SIFFER**-knapparna.
 - 7 Välj **Nätverkssökning** med knappen \wedge/\vee och tryck på **OK** eller $\>$.
Välj **Ja/Nej** med knappen **OK** eller $\>$.
- OBS!**
- ▶ Med Aktivera kan du använda **nätverks-ID**.
- 8 Välj **Sök** med knappen \wedge/\vee och tryck på **OK** för att starta manuell sökning. Nästa arbetsgångar liknar de för automatisk sökning. Se **Automatisk kanalsökning** (sid 39).

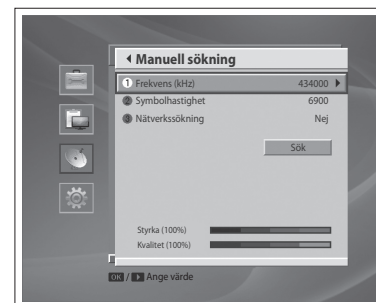
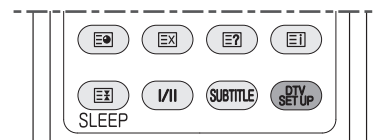

Redigera kanallistor

- 1 Tryck på knappen **DTV SETUP**.
- 2 Välj **Organisera kanaler** med knappen \wedge/\vee och tryck på **OK** eller \rangle .
- 3 Välj **Redigera kanallistor** med knappen \wedge/\vee och tryck på **OK** eller \rangle .
- 4 Du blir tillfrågad om lösenord. Ange lösenord med **SIFFER-knappar**.
- 5 För att välja kanallistgrupp trycker du på knappen **OK** eller \rangle i **Lista** och sedan väljer du en grupp med knappen \wedge/\vee och **OK**.

OBS!

- ▶ Tryck på knappen **TV/RAD** för att gå direkt till TV- eller radiokanallistan.
- 6 För att välja kanaler väljer du en kanal med knappen \wedge/\vee och tryck sedan på knappen **OK**. Du kan välja flera kanaler.
 - 7 Välj **Radera** och tryck på **OK** för att radera den valda kanalen.
 - 8 Välj **Lås/Lås upp** och tryck på **OK** för att låsa/låsa upp den valda kanalen.

OBS!

- ▶ Lås ändras till Lås upp när den låsta kanalen/de låsta kanalerna är vald/valda eller alla kanaler är låsta.
 - ▶ Ange lösenordet med **SIFFER-knapparna** för att visa låsta kanaler.
- 9 Välj **Markera alla/Avmarkera allt** och tryck på **OK** för att markera/avmarkera alla kanaler på en gång.

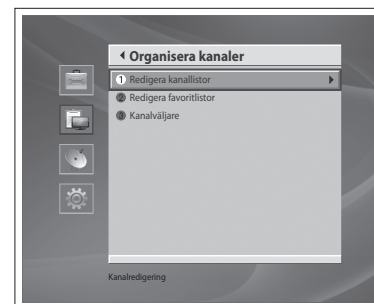
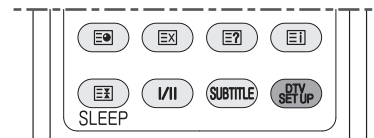

Redigera favoritlistor

- 1 Tryck på knappen **DTV SETUP**.
- 2 Välj **Organisera kanaler** med knappen \wedge/\vee och tryck på **OK** eller \triangleright .
- 3 Välj **Redigera favoritkanaler** med knappen \wedge/\vee och tryck på **OK** eller \triangleright .

De knappar du använder vid redigering av kanallista beskrivs i tabellen.

	Lägg till	Lägger till favoritkanal.
	Ta bort	Tar bort favoritkanal.
	TV/Radio	Växlar mellan TV- och radiokanallista.
	Flytta	Ändrar ordningen på kanallistan i favoritlistan.
	Ändra namn	Ändrar namnet på favoritlistan.
	Sortera	Sorterar kanaler efter nummer eller namn i alla TV/ radiokanallistor.
	Avmarkera allt	Avmarkerar alla valda kanaler.

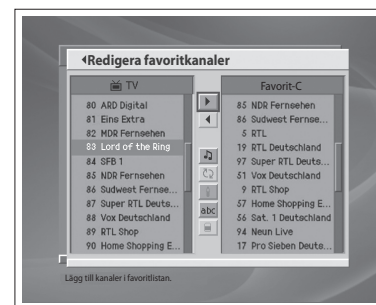
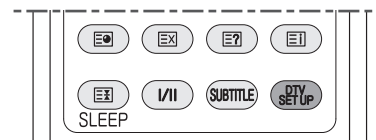

Kanalväljare

Du kan ändra kanaler antingen i gruppen eller i alla grupper medan du tittar på ett program.

- 1 Tryck på knappen **DTV SETUP**.
- 2 Välj **Organisera kanaler** med knappen \wedge/\vee och tryck på **OK** eller \triangleright .
- 3 Välj **Kanalväljare** med knappen \wedge/\vee och tryck på **OK** eller \triangleright .
- 4 Välj **Bläddra mellan Alla kanaler** eller **Bläddra inom vald kanallista** med knappen \wedge/\vee och tryck på **OK**.

Bläddra mellan Alla kanaler

: Ändrar kanal antingen inom alla TV-kanaler (medan du tittar på ett TV-program) eller inom alla radiokanaler (medan du tittar på ett radioprogram), även om det aktuella programmet är favoritkanalen och den aktuella listan är favoritlistan (FAV-T eller FAV-C).

Bläddra inom vald kanallista

: Ändrar endast kanalen inom den aktuella listan (TV, Radio, FAV-T eller FAV-C). Ikonen () för kanalloopningsläget visas bredvid den aktuella kanallistans namn i i-rutan.

OBS!

- För att växla kanal till en annan kanallista ändrar du kanallistan eller väljer **Bläddra mellan Alla kanaler**.

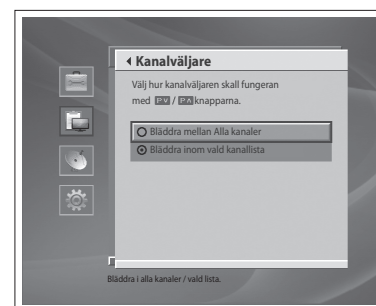
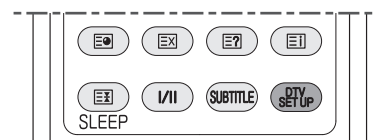

Ställa in analoga kanaler (endast i analogt läge)

Analoga kanaler kan endast sökas i ingångsläget Analog TV.

Automatisk sökning

Du kan automatiskt söka kanaler i tillgängligt frekvensintervall (tillgängligheten beror på region).

- 1 Tryck på knappen **MENU**.
- 2 Välj **Installation** med knappen \wedge/\vee och tryck på **OK** eller \gt .
- 3 Välj **Auto-sökning** med knappen \wedge/\vee och tryck på **OK** eller \gt . **Leta** är markerad.
- 4 Tryck på **OK** för att starta kanalsökningen. De sökta kanalerna sparas automatiskt i ordning. Stoppa sökning av kanaler genom att trycka på knappen **BACK**.
- 5 Efter att kanalsökningen är klar visas den första kanalen automatiskt.

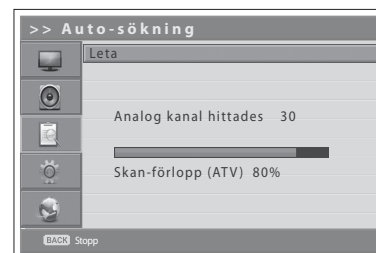

Manuell sökning

Du kan spara varje kanal du identifierar.

- 1 Tryck på knappen **MENU**.
- 2 Välj **Installation** med knappen \wedge/\vee och tryck på **OK** eller \gt .
- 3 Välj **Manuell sökning** med knappen \wedge/\vee och tryck på **OK** eller \gt . **Färgsystem** är markerad.
- 4 Välj önskad sändningsstandard (**Auto**, **PAL** eller **SECAM**) med knappen \langle/\rangle . Välj **Ljudsystem** med knappen \wedge/\vee . Välj önskat ljudsystem (**BG**, **I** eller **DK**) med knappen \langle/\rangle .
- 5 Välj **Band** med knappen \wedge/\vee . Välj signalkälla (**VHF/UHF** eller **Kabel**) med knappen \langle/\rangle .
- 6 Välj **Kanal** med knappen \wedge/\vee och välj kanalnummer genom att trycka på \langle/\rangle eller **SIFFER**-knapparna.
- 7 Välj **Program-nr** med knappen \wedge/\vee och välj programnummer du vill tilldela genom att trycka på knappen \langle/\rangle eller **SIFFER**-knapparna. Ändra kanalnamn genom att välja **Namn** med knappen \wedge/\vee . Ange det nya kanalnamnet med knapparna $\wedge/\vee/\langle/\rangle$ och tryck på **OK**.
- 8 Välj **Leta** med knappen \wedge/\vee och tryck på \langle/\rangle för att starta kanalsökningen. Under sökningen blinkar pilen.
- 9 Välj **Fininställning** med knappen \wedge/\vee och tryck på \langle/\rangle för att få en god bildkvalitet och ljudkvalitet tills du når optimal inställning.
- 10 Välj **Spara** och tryck på **OK** för att spara.

Information om kanalläge

- ▶ C (Luftburet kanalläge): Du kan välja kanaler genom att ange det tilldelade numret för luftburna sändningsstationer i det här läget.
- ▶ S (Kabelburet läge): Du kan välja en kanal genom att ange det tilldelade numret för kabelkanalerna i det här läget.



Red. kanaler

Efter att kanalsökningen är klar kan du radera, hoppa över, flytta eller lägga till de sparade, analoga kanalerna i favoritkanallistan.

- 1 Tryck på knappen **MENU**.
- 2 Välj **Installation** med knappen \wedge/\vee och tryck på **OK** eller $\>$.
- 3 Välj **Red. kanaler** med knappen \wedge/\vee och tryck på **OK** eller $\>$. Menyn **Red. kanaler** öppnas.

Hoppa över kanaler

När en kanal är markerad att hoppas över kan du endast välja den kanalen med siffer-knapparna. Knapparna **P** \wedge/\vee fungerar inte för överhoppade kanaler.

- 1 Välj en kanal du vill hoppa över med knappen \wedge/\vee och tryck på **RÖD** knapp. (✓)-markeringen visas bredvid kanalnamnet. För att ta bort markeringen för överhopp för en kanal markerar du önskad kanal och trycker på den **RÖDA** knappen.

Flytta kanaler

Du kan ändra kanalernas placering.

- 1 Välj en kanal att flytta genom att använda knappen \wedge/\vee och tryck på **GRÖN** knapp. (P)-markeringen visas bredvid kanalnamnet.
- 2 Flytta markeringen till en ny plats med knappen \wedge/\vee och tryck på **GRÖN** knapp. Den valda kanalen flyttas till den nya platsen och de övriga kanalerna flyttas därefter.

Ta bort kanaler

Du kan ta bort kanaler från listan.

- 1 Välj en kanal du vill radera med knappen \wedge/\vee och tryck på **GUL** knapp. Den valda kanalen tas bort.

Lägga till favoritkanaler

Du kan lägga till favoritkanaler till favoritkanalgruppen.

- 1 Välj en kanal att lägga till i favoritkanallistan med knappen \wedge/\vee och tryck på **BLÅ** knapp. (F)-markeringen visas bredvid kanalnamnet. Om du vill ta bort favoritkanaler från listan markerar du kanalen och trycker på den **BLÅ** knappen.

Om du trycker på knappen **FAV** visas favoritkanalerna en efter en.

OBS!

- Den överhoppade kanalen kan inte läggas till favoritkanalen.

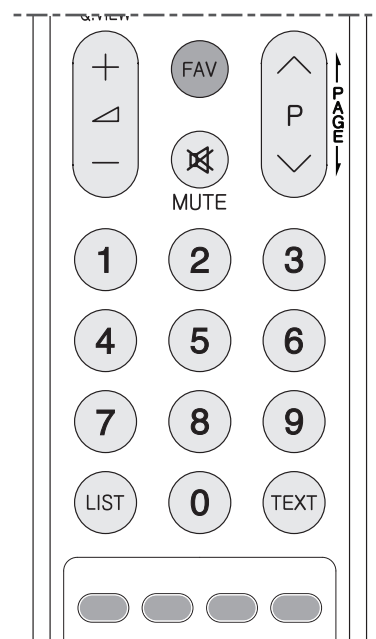
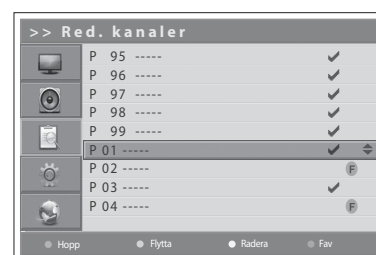

BILDINSTÄLLNINGAR

Välja ett bildläge

Du kan välja det bildläge som passar bäst för dina visningskrav.

- 1 Tryck på knappen **MENU**.
- 2 Välj **Bild** med knappen \wedge/\vee och tryck på **OK** eller \gt .
- 3 Välj önskat bildläge med knappen \lt/\gt .
Följande alternativ är tillgängliga:
Standard > Cinema > Sport > Spel > Användare > Livfull
 - När funktionen Intelligent sensor är på justeras den mest passande bilden automatiskt efter omgivningens förhållanden.

OBS!

- ▶ Du kan välja ett bildläge genom att trycka på knappen **AV MODE** på fjärrkontrollen. Tryck igen för att växla till ett annat. (Av > Cinema > Sport > Spel)

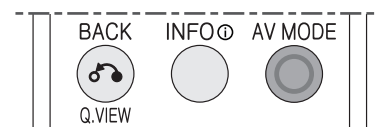
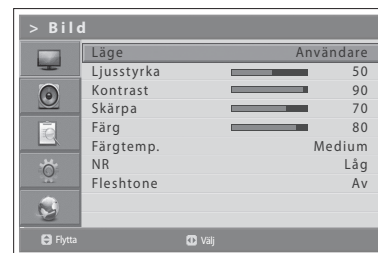

Anpassa bildinställningarna

Du kan justera bilden så att den passar dina önskemål och visningen när du väljer bildläge för **Användare**.

- 1 Tryck på knappen **MENU**.
- 2 Välj **Bild** med knappen \wedge/\vee och tryck på **OK** eller \gt .
- 3 Välj bildläge till **Användare** med knapparna \lt/\gt .
- 4 Välj önskat alternativ med knappen \wedge/\vee .
Följande alternativ är tillgängliga:
Ljusstyrka > Kontrast > Skärpa > Färg > Färgtemp.
 - Färgtemp. : Medium > Kylig > Varm
- 5 Tryck på knappen \lt/\gt tills du når optimal inställning. Upprepa steg 4 och 5 om du vill välja andra alternativ.

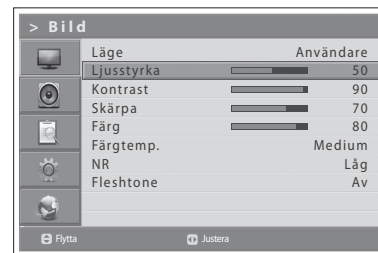

Brusreducering

Du kan minska bruset och få en bild som är mer lik originalbilden i en brusig bild.

- 1 Tryck på knappen **MENU**.
- 2 Välj **Bild** med knappen \wedge/\vee och tryck på **OK** eller $\>$.
- 3 Välj **NR** med knappen \wedge/\vee .
- 4 Välj önskat alternativ genom att trycka på knappen \langle/\rangle .
Följande alternativ är tillgängliga.
Låg > Medium > Hög > Av



Fleshtone

Du kan ändra färgtonen på hud så att den blir bättre i bilden.

- 1 Tryck på knappen **MENU**.
- 2 Välj **Bild** med knappen \wedge/\vee och tryck på **OK** eller $\>$.
- 3 Välj **Fleshtone** med knappen \wedge/\vee .
- 4 Välj önskad fleshtone med knappen \langle/\rangle .
Följande alternativ är tillgängliga.
Av > Låg > Medium > Hög

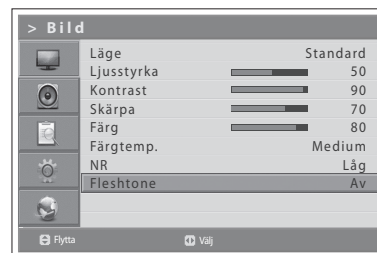

LJUDINSTÄLLNINGAR

Ställa in ljudeffekt

Du kan välja typ av ljudeffekt när du tittar på ett program som sänds.

Med ljudeffekt får du det bästa ljudet utan några speciella justeringar eftersom TV:n ställer in ljudalternativen baserat på programinnehållet.

- 1 Tryck på knappen **MENU**.
- 2 Välj **Ljud** med knappen \wedge/\vee och tryck på **OK** eller \succ .
- 3 Välj **Effekt** med knappen \wedge/\vee och tryck på **OK**.
- 4 Välj önskad ljudeffekt med knappen \wedge/\vee när du väljer effekt för **Användare**. Följande alternativ är tillgängliga:

Användare > Standard > Musik > Cinema > Sport > Spel

OBS!

- ▶ Du kan välja ett bildläge genom att trycka på knappen **AV MODE** på fjärrkontrollen. Tryck igen för att växla till ett annat. (Av> Cinema > Sport > Spel)

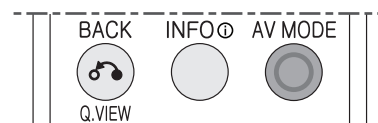
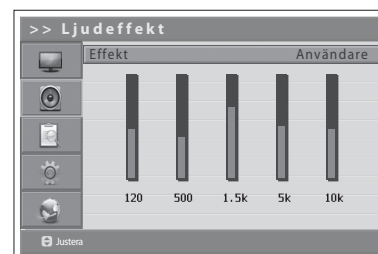
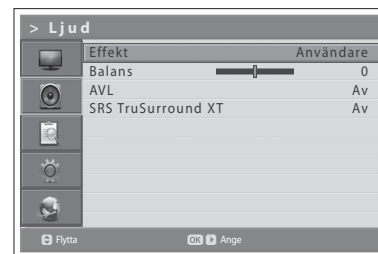

Justera ljudbalansen

Du kan justera ljudet i höger och vänster högtalare för att få den bästa stereoåtergivningen för din placering.

- 1 Tryck på knappen **MENU**.
- 2 Välj **Ljud** med knappen \wedge/\vee och tryck på **OK** eller \succ .
- 3 Välj **Balans** med knappen \wedge/\vee .
- 4 Tryck på \langle/\rangle för att verkställa ändringarna.

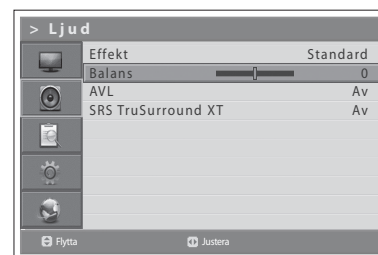

Justera volymen automatiskt

Varje sändningsstation har sina egna signalförhållanden, volymen kanske inte blir rätt justerad om du byter kanal. Med den här funktionen justeras volymen automatiskt genom att ljudet justeras beroende på signalmoduleringen.

- 1 Tryck på knappen **MENU**.
- 2 Välj **Ljud** med knappen \wedge/\vee och tryck på **OK** eller \succ .
- 3 Välj **AVL (Autovolymnivå)** med knappen \wedge/\vee .
- 4 Välj **På/Av** med knappen \langle/\rangle .



Ställa in TruSurround XT

TruSurround XT är en patenterad SRS-teknologi som löser problemet med att spela 5.1-kanalsinnehåll via två högtalare. TruSurround ger en surround-ljudeffekt via två högtalare plus den inbyggda TV-högtalaren. Den är fullt kompatibel med alla flerkanalsljudformat.

- 1 Tryck på knappen **MENU**.
- 2 Välj **Ljud** med knappen \wedge/\vee och tryck på **OK** eller \succ .
- 3 Välj **SRS TruSurround XT** med knappen \wedge/\vee .
- 4 Välj **På/Av** med knappen \langle/\rangle .

OBS!

- ▶  är ett varumärke som tillhör SRS Labs, Inc. TruSurround XT-teknologin tillverkas under licens från SRS Labs, Inc.



FUNKTIONSINSTÄLLNINGAR

Ställa in aktuell tidsinformation

Du kan ställa in aktuell tid. Om du vill ställa in tid för automatisk påsättning/avstängning måste du först ställa in den lokala tiden.

Ställa in aktuell tidsinformation

- 1 Tryck på knappen **MENU**.
- 2 Välj **Funktion** med knappen \wedge/\vee och tryck på **OK** eller \rangle .
- 3 Välj **Tidsinställning** med knappen \wedge/\vee och tryck på **OK** eller \rangle .

OBS!

- ▶ TV:n ställs automatiskt in och uppdaterar tiden om du hittar digitala markbundna kanaler.

Använda funktionen TV-timer

Du kan schemalägga tiden för automatiskt avstängning/påsättning så att TV:n automatiskt slås på och av vid en angiven tid.

- 4 För att ställa in tiden för påslagning av ström väljer du **På-Tid** med knappen \wedge/\vee och trycker på knappen \langle/\rangle för att välja **På**.
- 5 **På-Tid** aktiveras så du kan ange timme/minut med **SIFFER**-knapparna. Vid den förinställda tiden slås TV:n automatiskt på.
- 6 För att ställa in tiden för påslagning av ström väljer du **Av-Tid** med knappen \wedge/\vee och trycker på knappen \langle/\rangle för att välja **Av**.
- 7 **Av-Tid** aktiveras så du kan ange timme/minut med **SIFFER**-knapparna.

Ställa in automatisk avstängning

Om det inte finns någon signal kan du ställa in så att TV:n automatiskt slås av, för att minska strömförbrukningen.

- 8 Välj **Autoavstängn.** med knappen \wedge/\vee och tryck på \langle/\rangle för att välja **På**. TV:n stängs automatiskt av om det inte finns någon signal på 5 minuter.

Justera OSD-transparens

Du kan ställa in hur genomskinlig OSD ska vara.

- 1 Tryck på knappen **MENU**.
- 2 Välj **Funktion** med knappen \wedge/\vee och tryck på **OK** eller \rangle .
- 3 Välj **OSD-transparens** med knappen \wedge/\vee .
- 4 Välj önskat alternativ med knappen \langle/\rangle .
Följande alternativ är tillgängliga:
30 > 50 > 70 > 100 > Inaktivera

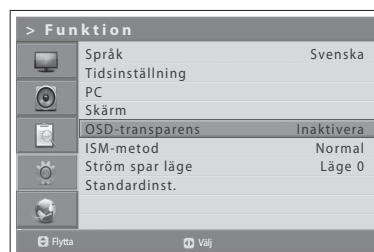

Minimering av fastbrända bilder (ISM)-metod

En stillbild från en dator eller ett videospel som visas på skärmen under en längre tidsperiod kan resultera i att bilden ligger kvar som en "spökbild" även om du byter bild. Använd den här funktionen för att minimera risken för fastbrända bilder på skärmen.

Med den här funktionen minskar du fosforbränning och förlänger plasmans livslängd.

- 1 Tryck på knappen **MENU**.
- 2 Välj **Funktion** med knappen \wedge/\vee och tryck på **OK** eller \rangle .
- 3 Välj **ISM-metod** med knappen \wedge/\vee .
- 4 Välj önskat alternativ med knappen \langle/\rangle .

Följande alternativ är tillgängliga:

- Normal** Om fastbrända bilder inte är något problem behöver du inte använda den här funktionen - ställ in den som Normal.
- Orbiter** Orbiter kan förebygga spökbilder. Det bästa är dock att inte låta någon stillbild visas för länge på skärmen. För att undvika en fastbränd bild ska skärmen ändras varannan minut.
- Invertering** Orbiter kan förebygga spökbilder. Det bästa är dock att inte låta någon stillbild visas för länge på skärmen. För att undvika en fastbränd bild ska skärmen ändras varannan minut.
- Vit rengöring** Vit rengöring tar bort fastbrända bilder från skärmen.

OBS!

- En skarpt fastbränd bild kan vara omöjlig att få bort helt med Vit rengöring. För att återgå till normal visning ska du trycka på valfri knapp när du har stängt OSD-menyn.



Ström spar bildläge

Med den här funktionen kan du minska TV:ns strömförbrukning.

- 1 Tryck på knappen **MENU**.
 - 2 Välj **Funktion** med knappen \wedge/\vee och tryck på **OK** eller \rangle .
 - 3 Välj **Ström spar läge** med knappen \wedge/\vee .
 - 4 Välj Ström spar läge med knappen \langle/\rangle .
- Läge 0 > Läge 1 > Läge 2 > Läge 3 > Läge 4** (Läge 0 är ljusast.)

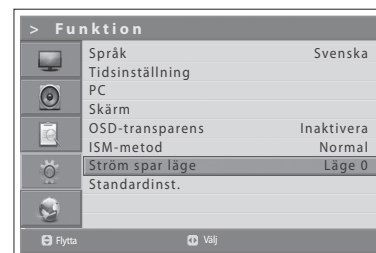

Ställa in PC:n (endast i PC-läge)

PC-menyn är bara tillgänglig när det finns en PC-ingångssignal.

- 1 Tryck på knappen **INPUT** för att växla till **PC-läge**.
- 2 Välj **PC** med knappen \wedge/\vee och tryck på **OK**.
- 3 Tryck på knappen **MENU**.
- 4 Välj **Funktion** med knappen \wedge/\vee och tryck på **OK** eller $\>$.
- 5 Välj **PC** med knappen \wedge/\vee och tryck på **OK** eller $\>$.

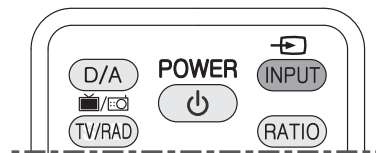

Autokonfig.

Optimerar visningen automatiskt. Vi rekommenderar detta första gången du ansluter till en dator.

- 1 Välj **Autokonfig.** med knappen \wedge/\vee och tryck på **OK**.

Om bilden inte är tydlig efter autokonfiguration, justerar du positionen, klockan eller bildfasen manuellt.

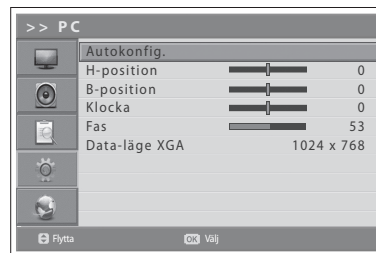

Position

Justerar visningsposition till PC om den inte passar TV-skärmen.

- 1 Välj **H-position/B-position** med knappen \wedge/\vee .
- 2 Justera optimal inställning med knappen \langle/\rangle .

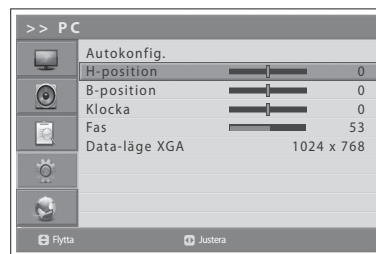

Klocka

Justerar den horisontellt på skärmen genom att öka eller minska antalet pixlar.

- 1 Välj **Klocka** med knappen \wedge/\vee .
- 2 Justera optimal H-position med knappen \langle/\rangle .

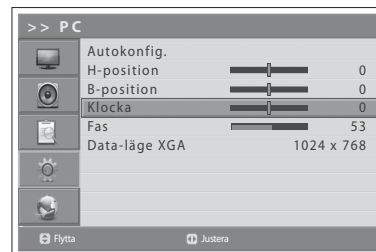

Fas

Ställer in fokus på skärmen.

- 1 Välj **Fas** med knappen \wedge/\vee .
- 2 Justera optimal fokus med knappen \langle/\rangle .

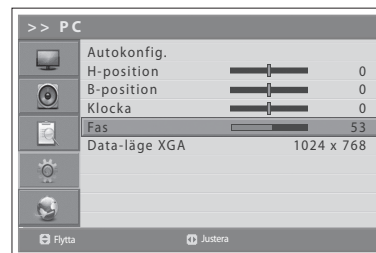

Data-läge XGA

För att visa en normal bild matchar du upplösningen för XGA-läget och upplösningen för datorn.

- 1 Välj **Data-läge XGA** med knappen \wedge/\vee .
- 2 Välj önskad upplösning.
1024 x 768 > 1280 x 768 > 1360 x 768

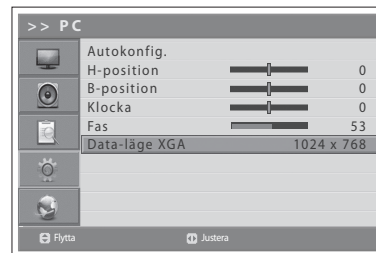

Ställa in skärmen (endast i HDMI-läge)

Skärmmenyn är endast tillgänglig när det finns HDMI (DTV-format: 480p/720p/1080i/1080p) ingångssignal.

Justerar visningsposition om den bild som visas inte passar TV-skärmen.

- 1 Tryck på knappen **INPUT** för att växla till **HDMI1**, **HDMI2** eller **HDMI3**.
- 2 Välj **HDMI1**, **HDMI2** eller **HDMI3** med knappen \wedge/\vee och tryck på **OK**.
- 3 Tryck på knappen **MENU**.
- 4 Välj **Funktion** med knappen \wedge/\vee och tryck på **OK** eller \rangle .
- 5 Välj **Skärm** med knappen \wedge/\vee och tryck på **OK** eller \rangle .
- 6 Välj **H-position/B-position** med knappen \wedge/\vee .
- 7 Justera optimal inställning med knappen \langle/\rangle .

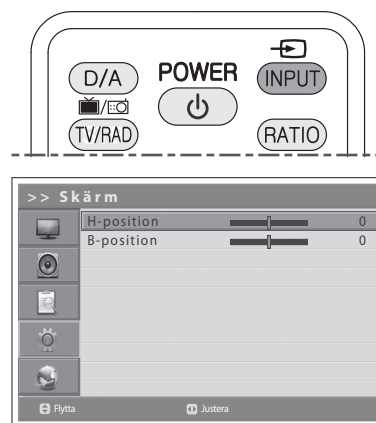

Standardinställning

Du kan återställa TV-inställningarna till standardvärdena.

VARNING

- När du utför standardinställningen raderas all information som kanallista och användarkonfigurerad data.

Utföra standardinställning:

- 1 Tryck på knappen **MENU**.
- 2 Välj **Funktion** med knappen \wedge/\vee och tryck på **OK** eller \rangle .
- 3 Välj **Standardinst.** med knappen \wedge/\vee och tryck på **OK** eller \rangle . Bekräftelsemeddelandet visas.
- 4 Välj **JA** och tryck på **OK** för att ändra alla inställningsvärden till fabriksstandard.
- 5 Standardinställningen är slutförd.



OBS!

- När standardinställningen är slutförd visas guiden för initial inställning automatiskt efter några sekunder.

DTV-INSTÄLLNING

(endast i digitalt läge)

Det här kapitlet beskriver hur du ställer in menyn **DTV-inställning** för digitala kanaler. Du kan ställa in alternativen som barnlås, kanalredigering, installationsinställningar och programuppdatering.

OBS!

- ▶ Menyn **DTV-inställning** är endast tillgänglig i ingångsläget **Digital-TV** eller **Digital TV-C**.

För att gå till menyn **DTV-inställning** väljer du **DTV-inställning** på TV-menyn och sedan trycker du på **OK** i digitalt läge. Du kan enkelt gå dit genom att trycka på knappen **DTV SETUP** på fjärrkontrollen

OBS!

- ▶ Tryck på knappen **BACK** eller < för att spara ändringarna och återgå till föregående meny. Tryck på **DTV SETUP** eller **EXIT** för att stänga menyskärmen.
- ▶ Du navigerar enkelt bland menyposterna med de siffror som representerar menyerna.

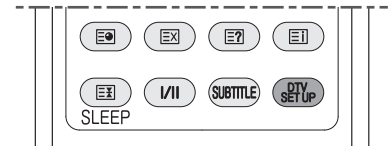
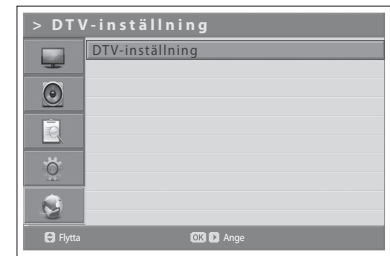

Barnlås

Du kan ställa in klassificering för varje program samt tittartid. Du kan även ändra lösenord.

- 1 Tryck på knappen **DTV SETUP**.
- 2 Välj **Systeminställningar** med knappen \wedge/\vee och tryck sedan på **OK** eller \rangle .
- 3 Välj **Barnlås** med knappen \wedge/\vee och tryck på **OK** eller \rangle .
- 4 När ett meddelande visas där du ska skriva in lösenordet använder du **SIFFER**-knapparna.

OBS!

- ▶ Standardlösenordet är 0000. Kontakta din lokala återförsäljare om du har glömt ditt lösenord.

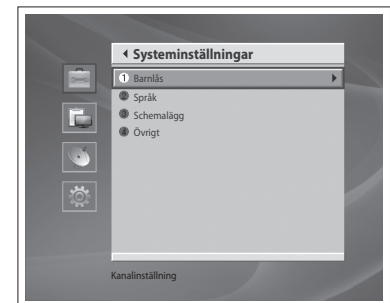

Åldersgräns

Åldersgräns kan du blockera program efter åldergränser som du angett.

- 1 Välj **Åldersgräns** med knappen \wedge/\vee och tryck på knappen **OK** eller \rangle .
- 2 Välj åldersnivå med knappen \wedge/\vee och tryck på knappen **OK**.
Alla öppna Alla program kan visas, eftersom det inte finns någon åldersbegränsning.
7 ~ 18 Spärrar program som är riktade mot åldersgrupper.
Lock All Programmes are blocked without considering the age level.

OBS!

- ▶ Du måste ange lösenord för att kunna titta på program som är blockerade efter åldergräns.
- ▶ Vissa sändningsföretag sänder inte information om censurklasser.

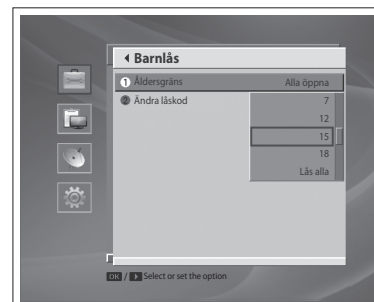

Ändra lösenord

Du kan ändra befintligt lösenord.

- 1 Välj **Ändra låskod** med knappen \wedge/\vee och tryck på knappen **OK** eller \rangle .
- 2 Ange **Ny låskod** med **SIFFER**-knapparna och välj **OK**. Tryck sedan på **OK**.
- 3 Ange det nya lösenordet igen för att **Bekräfta låskod** och välj sedan **OK** och tryck på knappen **OK**.

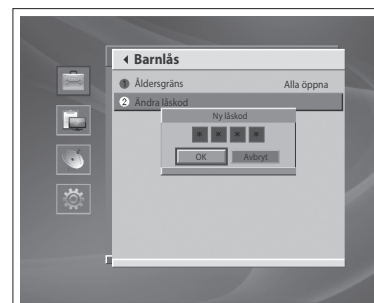

Språk

- 1 Tryck på knappen **DTV SETUP**.
- 2 Välj **Systeminställningar** med knappen \wedge/\vee och tryck sedan på **OK** eller \succ .
- 3 Välj **Språk** med knappen \wedge/\vee och tryck på **OK** eller \succ .

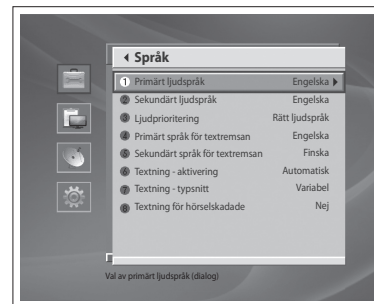

Ljud-/textningsspråk

Du kan ställa in språk för ljud och textning.

- 1 Välj **Ljud/Textremsa Språk** med knappen \wedge/\vee och tryck på **OK** eller \succ .
- 2 Välj ett språk med knappen \wedge/\vee och tryck på **OK**.

Ljudprioritering

Du kan välja ljudprioritering.

- 1 Välj **Ljudprioritering** med knappen \wedge/\vee .
- 2 Välj från **Rätt ljudspråk** och **Compressed ljud** med knappen **OK** eller \succ .

Rätt ljudspråk You can watch programme in the selected language.

Compressed ljud Komprimerar den utgående signalen som exempelvis Dolby Digital eller DTS.

OBS!

- ▶ Välj Compressed om förstärkarsystemet har flerkanaligt digitalt surroundljud (Dolby Digital och/eller DTS).
- ▶ När du tittar på program med komprimerad ljudsignal, om Compressed ljud är vald, kan TV:n bara skicka ut signalen via utgången OPTICAL DIGITAL AUDIO OUT på TV:n och inte via TV:ns högtalare.

Textning - aktivering

Du kan välja om du vill ha textning automatiskt.

- 1 Välj **Textning - aktivering** med knappen \wedge/\vee .
- 2 Välj mellan **Automatisk** och **Manuell** med knappen **OK** eller \succ .
Automatisk Textning visas automatiskt i förinställt språk. Om det önskade textningsspråket inte finns bland de fördefinierade språken visas ingen textning.
Manuell Undertext visas i valt språk för undertextning när du trycker på knappen **SUBTITLE** på fjärrkontrollen.

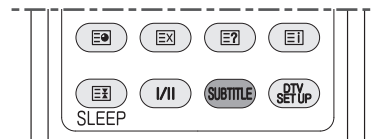

Textning - typsnitt

Du kan välja font för undertext.

- 1 Välj **Textning - typsnitt** med knappen \wedge/\vee .
- 2 Välj mellan **Variabel** och **Fast** med knappen **OK** eller \blacktriangleright .
Variabel Använder det horisontella varierande typsnittet för textning.
Fast Använder fast typsnitt för textning.

Textning för hörselskadade

Du kan ställa in om du vill använda textning för hörselskadade eller inte.

- 1 Välj **Textning för hörselskadade** med knappen \wedge/\vee och tryck på knappen **OK** eller \blacktriangleright .
- 2 Välj mellan **Ja/Nej** med knappen **OK** eller \blacktriangleright .

Schemalägg

Du kan reservera ett program och titta på när du vill.

- 1 Tryck på knappen **DTV SETUP**.
- 2 Välj **Systeminställningar** med knappen \wedge/\vee och tryck sedan på **OK** eller \blacktriangleright .
- 3 Välj **Schemalägg** med knappen \wedge/\vee och tryck på knappen **OK** eller \blacktriangleright .
- 4 De reserverade programmen visas i tidsordning. Välj det program du vill redigera och tryck på **OK**. Välj en tom plats och tryck **OK** för att lägga till en ny reservation.

OBS!

- \blacktriangleright För detaljerad information om **Schemaläggning**, se **Visa reserverat program** (s.38).



Övrigt

- 1 Tryck på knappen **DTV SETUP**.
- 2 Välj **Systeminställningar** med knappen \wedge/\vee och tryck sedan på **OK** eller \gt .
- 3 Välj **Övrigt** med knappen \wedge/\vee och tryck på **OK** eller \gt .

Visningstid för i-ruta

Du kan ange hur länge informationsrutan ska visas när du byter kanal.

- 1 Välj **Info.ruta, kvar på skärmen i (s)** med knappen \wedge/\vee och tryck på knappen **OK** eller \gt .
- 2 Välj ett alternativ mellan 1 ~ 20 sekunder genom att använda knappen \wedge/\vee och tryck på knappen **OK**.

OBS!

- ▶ Om den är inställd på **Inaktivera**, visas inte i-rutan när du byter kanal.

Alternativ i kanallista

Du kan ställa in om du vill visa krypteringsikonen i kanallistan.

- 1 Välj **Visa ikon `kodad` i kanallista** med knappen \wedge/\vee .
- 2 Välj **På/Av** med knappen **OK** eller \gt .
På Krypteringsikonen visas i kanallistan.
Av Krypteringsikonen visas i kanallistan.

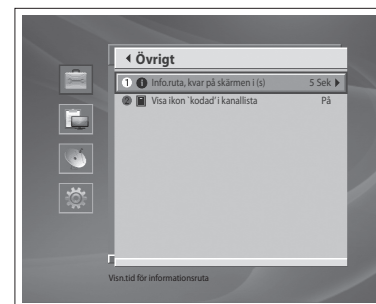

Programuppdatering

För att TV:n ska fungera optimalt är det viktigt att ha senaste programvaruversionen.

OTA (Over The Air)

OTA är en förkortning av **Over-the-Air** och betyder att programvaran kan laddas ner via antennen. Tillverkaren förbehåller sig rätten att bestämma när och var programvara ska släppas genom den här processen. Programvaruuppgradering via antenn kan göras under följande förutsättningar.

- 1 Utrustningen ska ha rätt programvara för laddning.

Var försiktig

- ▶ Observera att om du inte har en normal programladdare kan utrustningen inte uppdateras eller fungera efter programvaruuppgradering.
- 2 Tillverkaren bestämmer att programvaran ska kunna laddas ner via ett antensystem.
 - 3 Utrustningen måste vara korrekt **inställd** efter riktlinjerna i den här manualen.
 - 4 Uppgradera programvaran när signalen är stark och kvaliteten är hög. Om vädret inte är så bra att kvaliteten på mottagningssignalen inte är på rekommenderad nivå ska du göra programvaruuppgraderingen senare.

Var försiktig

- ▶ Var noga med att strömanslutningen är i under hela programvaruuppgraderingen. Om strömmen stängs av under programvaruuppgraderingen kan det orsaka allvarliga fel på TV:n.
- ▶ Var noga med att inte dra ut signalkabeln (koaxialkabeln) under programvaruuppgraderingen. Uppgraderingen kan avbrytas och TV:n kan sluta fungera.

OBS!

- ▶ TV:ns övriga funktioner fungerar inte under programvaruuppgraderingen.
- ▶ Det tar ungefär 5 -10 minuter att uppdatera programvaran.
- ▶ Timerinspelning fungerar inte under programuppdatering.

Automatisk uppgradering

Du kan ställa in så att TV:n automatiskt hittar programvaruuppgraderingar och uppgraderar programvaran.

- 1 Tryck på knappen **DTV SETUP**.
- 2 Välj **Installation** med knappen \wedge/\vee och tryck på **OK** eller \blacktriangleright .
- 3 Välj **Installation (DTV-C)** eller **Installation (DTV-T)** med knappen \wedge/\vee och tryck på **OK** eller \blacktriangleright .
- 4 Välj **Mjukvara - Uppgradering** med knappen \wedge/\vee och tryck på **OK** eller \blacktriangleright .
- 5 Välj **Automatisk uppgradering** med knappen \wedge/\vee och tryck på **OK** eller \blacktriangleright .
- 6 Den söker automatiskt efter ny programvara. Välj **Stopp** och tryck på knappen **OK** för att avsluta sökningen.
- 7 När en uppdatering hittas visas följande resultat. Om ny programvara inte hittas av Automatisk uppdatering kan du använda Manuell uppdatering.
- 8 Välj **Ja** och tryck på **OK** för att starta uppdateringen. Välj **Nej** och tryck **OK** för att återgå till föregående meny utan att uppdatera.
- 9 När programvaruuppgraderingen är slutförd startas TV:n om automatiskt.

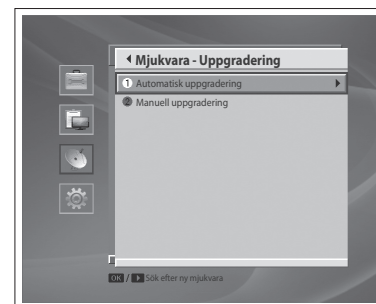
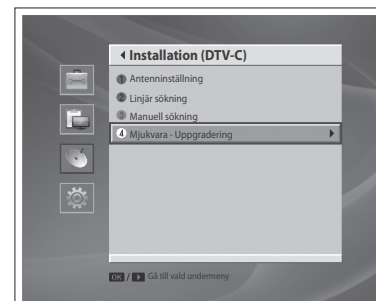
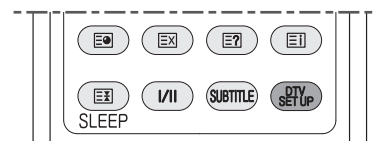

Manuell uppgradering (endast i digitalt TV-läge)

Du kan utföra en manuell uppdatering med MUX-information.

- 1 Tryck på knappen **DTV SETUP**.
- 2 Välj **Installation** med knappen \wedge/\vee och tryck på **OK** eller \blacktriangleright .
- 2 Välj **Installation (DTV-T)** med knappen \wedge/\vee och tryck på **OK** eller \blacktriangleright .
- 4 Välj **Mjukvara - Uppgradering** med knappen \wedge/\vee och tryck på **OK** eller \blacktriangleright .
- 5 Välj **Manuell uppgradering** med knappen \wedge/\vee och tryck på **OK** eller \blacktriangleright .
- 6 Välj **Kanal** med knappen \wedge/\vee och tryck på **OK** eller \blacktriangleright . Välj kanalnummer med knappen \wedge/\vee och tryck på **OK** eller \blacktriangleright .
- 7 Välj **Frekvens (kHz)** med knappen \wedge/\vee och sedan på **OK** eller \blacktriangleright . Ange frekvens med **SIFFER**-knapparna.
- 8 Välj **Sök** och tryck på **OK** för att söka programvara. Befintlig ny programvara visas. Om det inte finns någon ny programvara trycker du på **OK** för att återgå till menyn för manuell uppdatering.
- 9 Välj **Ja** och tryck på **OK** för att starta uppdateringen. Välj **Nej** och tryck på **OK** eller för att återgå till föregående meny. Utför programuppdatering. Vänta tills den är slutförd.
- 10 När programvaruuppgraderingen är slutförd startas TV:n om automatiskt.

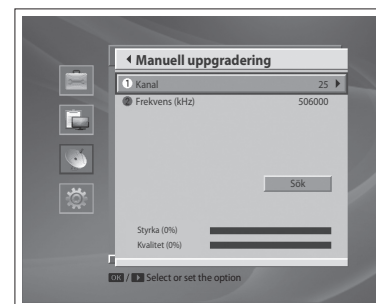
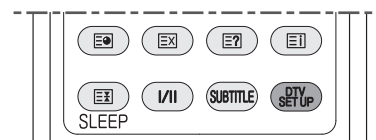

Manuell sökning (endast i digitalt TV-C-läge)

Du kan utföra en manuell uppdatering med MUX-information.

- 1 Tryck på knappen **DTV SETUP**.
- 2 Välj **Installation** med knappen \wedge/\vee och tryck på **OK** eller \succ .
- 2 Välj **Installation (DTV-C)** med knappen \wedge/\vee och tryck på **OK** eller \succ .
- 4 Välj **Mjukvara - Uppgradering** med knappen \wedge/\vee och tryck på **OK** eller \succ .
- 5 Välj **Manuell uppdatering** med knappen \wedge/\vee och tryck på **OK** eller \succ .
- 6 Välj **Frekvens (kHz)** med knappen \wedge/\vee och tryck på **OK** eller \succ .
Välj frekvensvärde med knappen \wedge/\vee och tryck sedan på **OK**.
När du väljer **Annan** för att ställa in frekvensen manuellt anger du frekvensvärde med **SIFFER**-knapparna.
- 7 Välj **Symbolhastighet** med knappen \wedge/\vee och tryck på **OK** eller \succ .
Välj symbolhastighet med knappen \wedge/\vee och tryck på knappen **OK**.
När du väljer **Annan** för att ställa in symbolhastigheten manuellt anger du symbolvärde med **SIFFER**-knapparna.
- 8 Välj **Sök** och tryck på **OK** för att söka programvara. Befintlig ny programvara visas. Om det inte finns någon ny programvara trycker du på **OK** för att återgå till menyn för manuell uppdatering.
- 9 Välj **Ja** och tryck på **OK** för att starta uppdateringen. Välj **Nej** och tryck på **OK** eller för att återgå till föregående meny. Utför programuppdatering. Vänta tills den är slutförd.
- 10 När programvaruuppdateringen är slutförd startas TV:n om automatiskt.

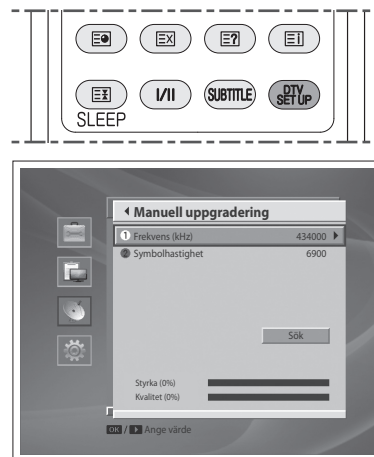

System

- 1 Tryck på knappen **DTV SETUP**.
- 2 Välj **System** med knappen \wedge/\vee och tryck på **OK** eller **>**.
- 3 Välj **Status**, **Signal** eller **Separat avkodningsmodul** med knappen \wedge/\vee och tryck på knappen **OK** eller **>**.

Status You can view system information.

Signal You can view the signal strength and signal quality of the channel that is currently on AV.

Separat avkodningsmodul You can view the current status of the CI-Module.

OBS!

- Den visade informationen om ett gemensamt gränssnitt kan skilja sig beroende på typ av gemensamt gränssnitt.

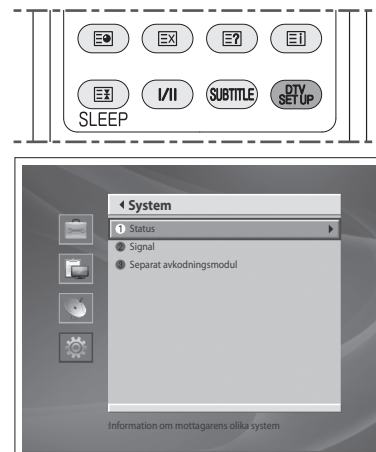

BILAGA

Menystruktur

Bild	Läge	
	Ljusstyrka	
	Kontrast	
	Skärpa	
	Färg	
	Färgtemp.	
	NR	
	Fleshtone	
Ljud	Effekt	
	Balans	
	AVL	
	SRS TruSurround XT	
Installation (endast i analogt läge)	Land	
	Auto-sökning	
	Manuell sökning	
	Organisera kanaler	
Funktion	Språk	
	Tidsinställning	
	PC --- (endast PC-läge)	
	Skärm --- (endast HDMI-läge)	
	OSD-transparens	
	ISM-metod	
	Ström spar läge	
	Standardinställning	
	DTV-inställning (endast i digitalt läge)	Systeminställningar
Språk		
Schemalägg		
Övriga inställningar		
Organisera kanaler		Redigera kanallistor
		Redigera favoritlistor
		Kanaländringsläge
Installation		Automatisk sökning
		Linjär sökning... (endast i digitalt TV-C-läge)
		Manuell sökning
		Programuppdatering
System		Status
		Signal
		Allmänt gränssnitt

Felsökning

TV:n fungerar inte normalt.

Fjärrkontrollen fungerar inte	<ul style="list-style-type: none"> - Kontrollera om det finns några föremål mellan TV:n och fjärrkontrollen som kan vara i vägen. Se till att du pekar med fjärrkontrollen direkt på TV:n. - Se till att batterierna är korrekt installerade (+ mot +, - mot -). - Sätta i nya batterier.
Strömmen slås plötsligt av	<ul style="list-style-type: none"> - Är sovtimern inställd? - Kontrollera inställningarna för ström. Har strömkällan avbrutits.

Videofunktionen fungerar inte.

Ingen bild och inget ljud	<ul style="list-style-type: none"> - Kontrollera om TV:n är påslagen. - Prova en annan kanal. Problemet kan ligga i sändningen. - Är strömsladden ordentligt isatt i strömkällan? - Kontrollera antennriktning och/eller plats. - Testa uttaget genom att koppla in en annan TV i samma uttag.
Bilden visas långsamt efter påslagning	<ul style="list-style-type: none"> - Det här är normalt, bilden blir tyst under TV:ns startprocess. Kontakta ditt servicecenter, om bilden inte visas efter fem minuter.
Inget eller dåligt ljud eller dålig bild	<ul style="list-style-type: none"> - Justera alternativet för Färg i menyn. - Låt det vara ett visst avstånd mellan TV och video. - Prova en annan kanal. Problemet kan ligga i sändningen. - Är videokablarna installerade korrekt? - Aktivera valfri funktion för att återställa ljusstyrkan för bilden.
Horisontella/vertikala streck eller skakande bild	<ul style="list-style-type: none"> - Kontrollera lokal störning, såsom elutrustning eller liknande.
Dålig mottagning för vissa kanaler	<ul style="list-style-type: none"> - Stationen eller kabelkanalen har problem, ställ in en annan station. - Stationens signal är svag, rikta om antennen för att ta emot svagare stationer. - Kontrollera eventuell störning för källor.
Linjer eller streck i bilder	<ul style="list-style-type: none"> - Kontrollera antennen (ändra position för antennen).
Ingen bild vid anslutning med HDMI	<ul style="list-style-type: none"> - Kontrollera HDMI-kabel över version 1.3. - Om HDMI-kablarna inte stöder HDMI version 1.3, kan det orsaka flimmer i bilden eller ingen bild alls. I det här fallet ska du använda de senaste kablarna som stöder HDMI version 1.3.

Ljutfunktionen fungerar inte.

Ingen bild och inget ljud	<ul style="list-style-type: none"> - Tryck på  + eller -. - Ljudet tyst? Tryck på knappen MUTE. - Prova en annan kanal. Problemet kan ligga i sändningen. - Är ljudkablarna installerade korrekt?
Ingen utgång från en av högtalarna	<ul style="list-style-type: none"> - Justera alternativet för Balans i menyn.
Ovanligt ljud från TV:ns insida	<ul style="list-style-type: none"> - En ändring i omgivande luftfuktighet eller temperatur kan leda till ovanligt ljud när TV:n slås på eller av och tyder inte på något fel hos TV:n.
Inget ljud vid anslutning med HDMI eller USB	<ul style="list-style-type: none"> - Kontrollera HDMI-kabel över version 1.3. - Kontrollera USB-kabel över version 2.0.

*Den här funktionen är inte tillgänglig för alla modeller.

Det finns ett problem i PC-läge. (Endast PC-läge används)

Signalen ligger utanför området (ogiltigt format)	<ul style="list-style-type: none"> - Justera upplösning, horisontell frekvens eller vertikal frekvens. - Kontrollera ingångskällan.
Vertikala streck visas i bakgrunden och horisontellt brus och felaktig position	<ul style="list-style-type: none"> - Använd Autokonfigurera eller justera klocka, fas eller H-/B-position. (Alternativ)
Skärmens färg är instabil eller har en färg	<ul style="list-style-type: none"> - Kontrollera signalkabeln. - Installera om PC-videokortet.

Underhåll

Tidiga felfunktioner kan förhindras. Noggrann och regelbunden rengöring kan förlänga livet för din nya TV.
Var försiktig: Se till att slå av strömmen och koppla ur strömsladden innan du påbörjar rengöring.

Rengöra skärmen

- 1 Ett bra sätt att hålla damm bort är att använda en fuktig trasa och doppa den i ljummet vatten och lite mjukmedel eller diskmedel. Vrid ur den tills den är nästan torr och använd den för att torka av skärmen.
- 2 Se till att det inte finns något vatten kvar på skärmen. Tillåt vatten eller fukt att dunsta innan du slår på den.

Rengöring av höljet

- Om du vill avlägsna damm eller smuts ska du torka av höljet med en torr, mjuk trasa.
- Använd inte en våt trasa.

Lång frånvaro

VAR FÖRSIKTIG

- Om du ska lämna TV:n under en längre tid (semester etc) ska du koppla ur strömmen för att skydda mot eventuell skada från blixtnedslag eller liknande.

Produktspecifikationer

MODELLER		42PG63**	50PG63**
		42PG6300-ZA	50PG6300-ZA
Mått (B x H x D)	med stativ	1044,4 x 735,4 x 308,0 mm	1235,6 x 849,3 x 364,1 mm
	utan stativ	1044,4 x 680,6 x 79,6 mm	1235,6 x 792,8 x 79,6 mm
Vikt	med stativ	28kg	43,65kg
	utan stativ	25kg	39,7kg
Krav på elförsörjning Elförbrukning		AC100-240V~ 50/60Hz 3,0A 300W	AC100-240V~ 50/60Hz 4,6A 460W
TV-system Programtäckning Impedans för extern antenn		PAL, B/G, VHF: E2 ~ E12, UHF: E21 ~ E69, CATV: S1 ~ S47 75 Ω	
Miljöförhållanden	Drifttemperatur Luftfuktighet	0 ~ 40°C / 32 ~ 104°F Mindre än 80 %	

* Specifikationerna ovan kan ändras utan foregående meddelande i syfte att förbättra kvaliteten.

LG Electronics Inc.