



**LG**

Life's Good

SLOVENČINA

# POUŽÍVATEĽSKÁ PRÍRUČKA MONITOR CINEMA 3D

Pred použitím zariadenia si pozorne prečítajte túto príručku a odložte si ju pre budúce použitie.

MODEL MONITORA CINEMA 3D  
D2342P

[www.lg.com](http://www.lg.com)

# OBSAH

## 3 MONTÁŽ A PRÍPRAVA

---

- 3 Rozbalenie
- 4 Súčasti a tlačidlá
- 6 Inštalácia monitora
- 6 - Pripojenie základne stojana
- 6 - Odpojenie základne stojana od telesa
- 7 - Umiestnenie na stôl
- 8 - Umiestnenie na stenu

## 10 POUŽÍVANIE MONITORA

---

- 10 Pripojenie k počítaču
- 10 - Pripojenie D-SUB
- 10 - Pripojenie DVI-D
- 10 - Pripojenie HDMI

## 12 PRISPÔSOBENIE NASTAVENÍ

---

- 12 Prístup k hlavným ponukám
- 13 Prispôsobenie nastavení
- 13 - Nastavenia ponuky
- 14 - Nastavenia 3D (Len v režime 3D)
- 14 - Nastavenia hlasitosti (Podporujú sa len v režime HDMI)
- 15 - Nastavenia funkcie SUPER ENERGY SAVING (SUPER ŠETRENIE ENERGIE)

## 16 RIEŠENIE PROBLÉMOV

---

## 18 RIEŠENIE PROBLÉMOV SPOJENÝCH S POUŽÍVANÍM 3D OKULIAROV

---

## 19 TECHNICKÉ PARAMETRE

---

- 20 Prednastavené režimy (rozlíšenie)
- 20 3D ČASOVANIE HDMI
- 20 Indikátor

## 21 BEZPEČNOSTNÉ ZÁSADY PRE SLEDOVANIE 3D OBRAZU

---

## 22 SPRÁVNA POLOHA TEĽA

---

- 22 Správna poloha pri používaní monitora.
- 22 Bezpečnostné zásady pre sledovanie 3D obrazu

# MONTÁŽ A PRÍPRAVA

## Rozbalenie

Skontrolujte, či sa v škatuli produktu nachádzajú nasledujúce položky. Ak niektoré doplnky chýbajú, obráťte sa na miestneho predajcu, u ktorého ste produkt zakúpili. Obrázky prezentované v tejto príručke sa môžu odlišovať od skutočného vzhľadu produktu a príslušenstva.

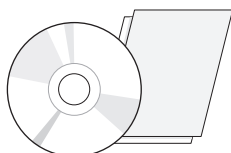

**CD (používateľská príručka)/karta**

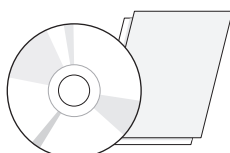

**Program so softvérom TriDef 3D/  
Rýchla inštaláčna príručka**



**Kábel napájania**

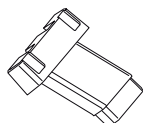

**Telo stojana**

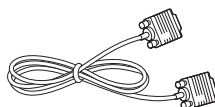

**Kábel D-SUB**

(Tento kábel môže byť pripojený k zariadeniu ešte pred dodaním.)

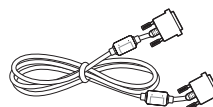

**Kábel DVI-D**

(Tento kábel nie je súčasťou dodávky vo všetkých krajinách.)

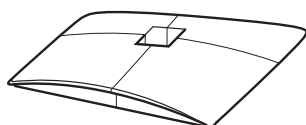

**Základňa stojana**



**3D okuliare (bežný typ)**

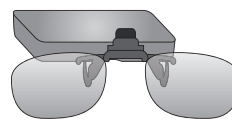

**3D okuliare (prípínací typ)**



### VAROVANIE

- Aby ste zabezpečili bezpečnosť a dlhú životnosť produktu, nepoužívajte žiadne neschválené príslušenstvo.
- Záruka sa nevzťahuje na akékoľvek poškodenie alebo zranenie spôsobené používaním neschváleného príslušenstva.



### POZNÁMKA

- Príslušenstvo dodané s produktom sa môže u jednotlivých modelov líšiť.
- Technické parametre produktu alebo obsah tejto príručky sa môžu zmeniť bez predchádzajúceho upozornenia v dôsledku inovácie funkcií produktu.
- Používateľ by v záujme dodržania štandardov produktu mal používať tienené signálové káble (kábel RGB/ kábel DVI) s feritovým jadrom.

## Súčasti a tlačidlá

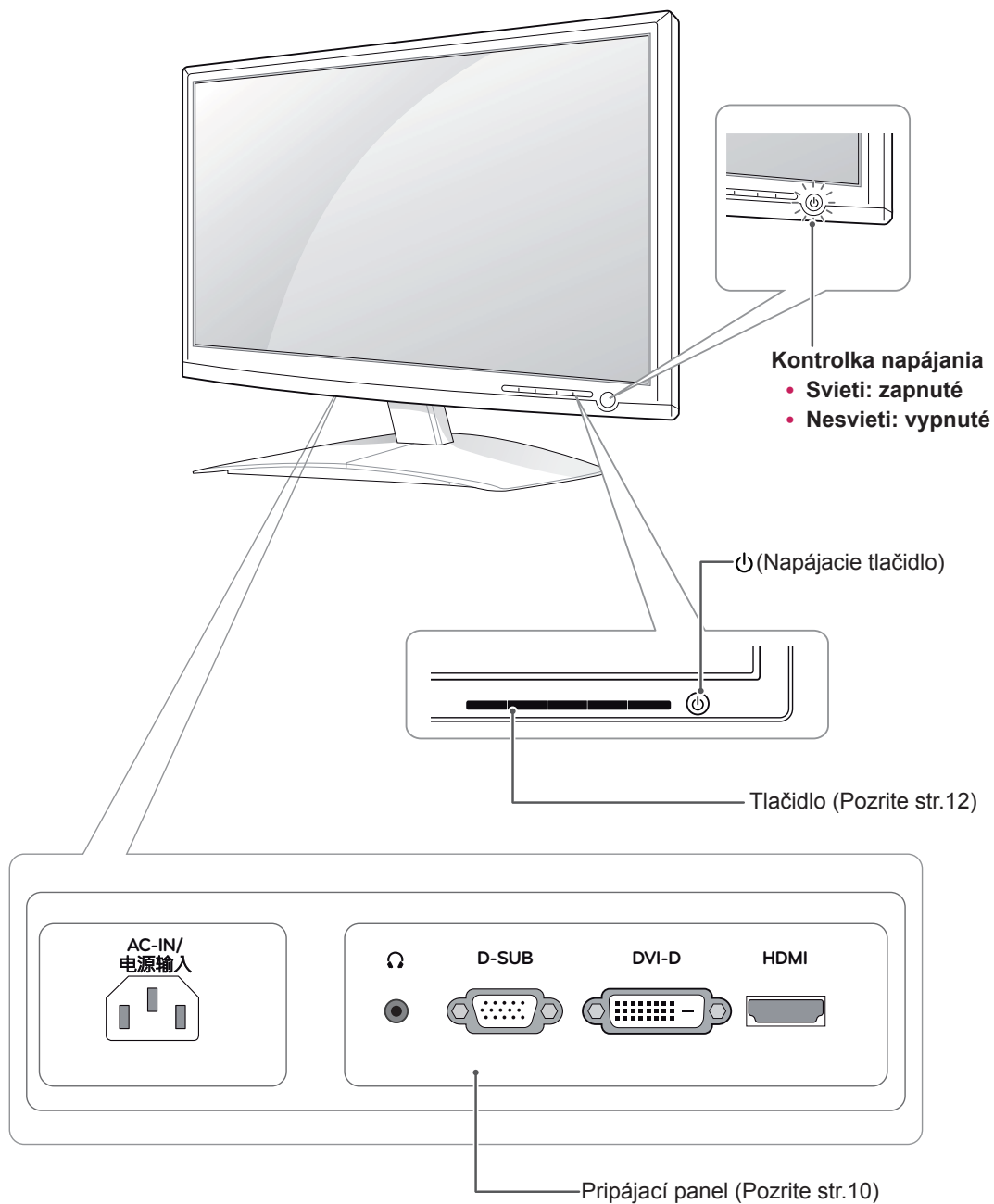

Tlačidlo	Popis		
MENU	<b>Prístup k hlavným ponukám.</b> (Pozrite str.13)		
	<table border="0"> <tr> <td data-bbox="385 250 632 480"><b>OSD LOCKED/UNLOCKED (OSD UZAMKNUTÉ/ODOMKNUTÉ)</b></td> <td data-bbox="632 250 1232 480">Táto funkcia vám umožňuje uzamknúť aktuálne ovládacie nastavenia, aby ich nebolo možné neúmyselne zmeniť. Stlačte a niekoľko sekúnd podržte tlačidlo MENU. Malo by sa zobrazit hlásenie „OSD LOCKED (OSD UZAMKNUTÉ)“. Ovládacie prvky OSD môžete kedykoľvek odblokovať stlačením tlačidla MENU a jeho podržaním po dobu niekoľkých sekúnd. Malo by sa zobrazit hlásenie „OSD UNLOCKED (OSD ODOMKNUTÉ)“.</td> </tr> </table>	<b>OSD LOCKED/UNLOCKED (OSD UZAMKNUTÉ/ODOMKNUTÉ)</b>	Táto funkcia vám umožňuje uzamknúť aktuálne ovládacie nastavenia, aby ich nebolo možné neúmyselne zmeniť. Stlačte a niekoľko sekúnd podržte tlačidlo MENU. Malo by sa zobrazit hlásenie „OSD LOCKED (OSD UZAMKNUTÉ)“. Ovládacie prvky OSD môžete kedykoľvek odblokovať stlačením tlačidla MENU a jeho podržaním po dobu niekoľkých sekúnd. Malo by sa zobrazit hlásenie „OSD UNLOCKED (OSD ODOMKNUTÉ)“.
	<b>OSD LOCKED/UNLOCKED (OSD UZAMKNUTÉ/ODOMKNUTÉ)</b>	Táto funkcia vám umožňuje uzamknúť aktuálne ovládacie nastavenia, aby ich nebolo možné neúmyselne zmeniť. Stlačte a niekoľko sekúnd podržte tlačidlo MENU. Malo by sa zobrazit hlásenie „OSD LOCKED (OSD UZAMKNUTÉ)“. Ovládacie prvky OSD môžete kedykoľvek odblokovať stlačením tlačidla MENU a jeho podržaním po dobu niekoľkých sekúnd. Malo by sa zobrazit hlásenie „OSD UNLOCKED (OSD ODOMKNUTÉ)“.	
<table border="0"> <tr> <td data-bbox="385 480 632 588"><b>Tlačidlo funkcie SUPER ENERGY SAVING (SUPER ÚSPORA ENERGIE)</b></td> <td data-bbox="632 480 1232 588"><b>Toto tlačidlo slúži na vstup do ponuky SUPER ENERGY SAVING (SUPER ÚSPORA ENERGIE). Bližšie informácie</b> (Pozrite str.15)</td> </tr> </table>	<b>Tlačidlo funkcie SUPER ENERGY SAVING (SUPER ÚSPORA ENERGIE)</b>	<b>Toto tlačidlo slúži na vstup do ponuky SUPER ENERGY SAVING (SUPER ÚSPORA ENERGIE). Bližšie informácie</b> (Pozrite str.15)	
<b>Tlačidlo funkcie SUPER ENERGY SAVING (SUPER ÚSPORA ENERGIE)</b>	<b>Toto tlačidlo slúži na vstup do ponuky SUPER ENERGY SAVING (SUPER ÚSPORA ENERGIE). Bližšie informácie</b> (Pozrite str.15)		
3D	Nastavenia 3D displeja.(Pozrite str.14)		
AUTO	Keď konfigurujete nastavenia displeja, vždy stlačte tlačidlo AUTO na inštalačnom OSD monitora. (Podporuje sa len v analógovom režime)		
	<table border="0"> <tr> <td data-bbox="385 676 632 735"><b>Režim najlepšieho zobrazenia</b></td> <td data-bbox="632 676 1232 735">1920 x 1080</td> </tr> </table>	<b>Režim najlepšieho zobrazenia</b>	1920 x 1080
<b>Režim najlepšieho zobrazenia</b>	1920 x 1080		
VOLUME (HLASITOSŤ) (len režim HDMI)	Nastavenie hlasitosti monitora.(Pozrite str.14)		
INPUT (VSTUP)	<p>Môžete zvoliť vstupný signál.</p> <ul style="list-style-type: none"> <li>• Keď sa pripoja najmenej dva vstupné signály, môžete si vybrať, ktorý vstupný signál chcete sledovať (D-SUB/DVI/HDMI).</li> <li>• Keď je pripojený len jeden signál, automaticky sa rozpozná. Predvolené nastavenie je D-SUB.</li> </ul>		
EXIT (UKONČIŤ)	Ukončiť OSD (displej na obrazovke).		
⏻ (Napájacie tlačidlo)	Zapínanie a vypínanie napájania.		
	<table border="0"> <tr> <td data-bbox="385 989 632 1074"><b>Kontrolka napájania</b></td> <td data-bbox="632 989 1232 1074">Ak displej pracuje správne (režim zapnutia), napájací indikátor svieti namodro. Ak je displej v režime spánku, napájací indikátor bliká namodro.</td> </tr> </table>	<b>Kontrolka napájania</b>	Ak displej pracuje správne (režim zapnutia), napájací indikátor svieti namodro. Ak je displej v režime spánku, napájací indikátor bliká namodro.
<b>Kontrolka napájania</b>	Ak displej pracuje správne (režim zapnutia), napájací indikátor svieti namodro. Ak je displej v režime spánku, napájací indikátor bliká namodro.		

## Inštalácia monitora

### Pripojenie základne stojana

- 1 Položte monitor obrazovkou smerom nadol na rovny a vypodložený povrch.



#### VAROVANIE

Položte na povrch penovú rohož alebo jemnú ochrannú tkaninu, aby ste ochránili obrazovku pre poškodením.

- 2 Namontujte **teleso stojana** na zariadenie pri zachovaní správnej orientácie podľa znázornenia na obrázku. Tlačte naň, kým nezapadne na miesto.

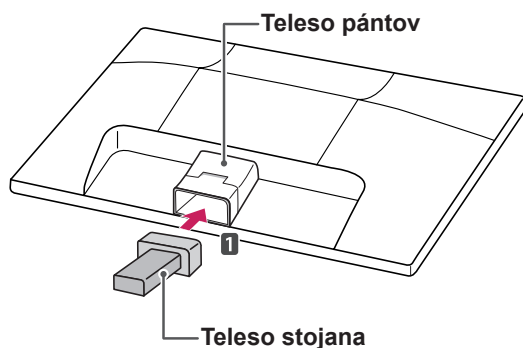

- 3 **Základňu stojana** pripojte a potom zatahните skrutku otáčaním doprava pomocou mince.

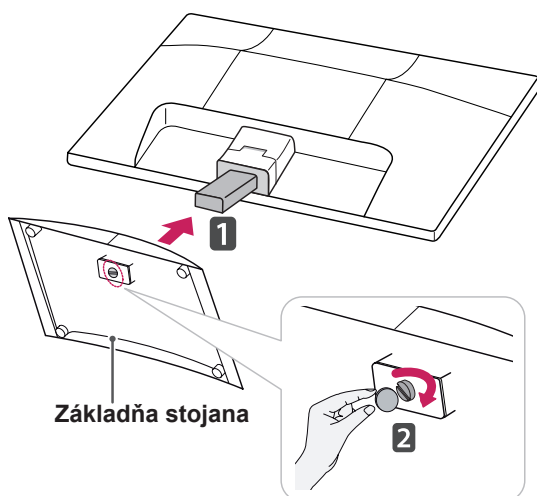

### Odpojenie základne stojana od telesa

- 1 Položte monitor obrazovkou smerom nadol na rovny a vypodložený povrch.
- 2 Vytiahnite **základňu stojana** a **teleso stojana** z monitora.

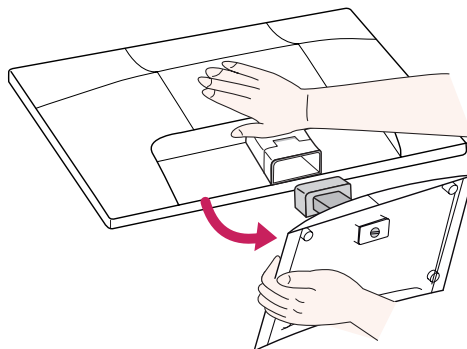

- 3 Pomocou **mince** otáčajte skrutkou doľava a potom vytiahnite **základňu stojana** z **telesa stojana**.

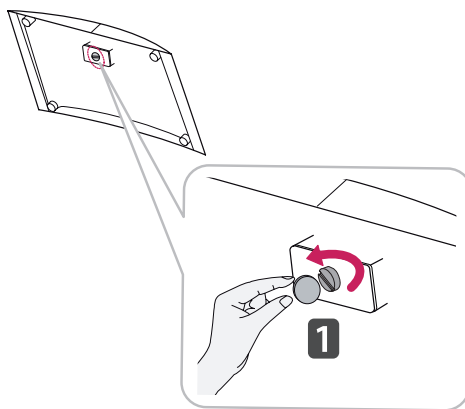

#### VAROVANIE

- Táto ilustrácia znázorňuje všeobecný model pripojenia. Váš monitor sa môže líšiť od položiek zobrazených na obrázku.
- Zariadenie neprenášajte hore nohami uchopením len za podkladový stojan. Mohol by spadnúť a poškodiť sa alebo vám zraniť nohu.

## Umiestnenie na stôl

- 1 Zdvihnite monitor, položte ho na stôl a upravte ho do zvislej polohy.  
Nechajte medzeru od steny (najmenej) 10 cm kvôli dostatočnému vetraníu.

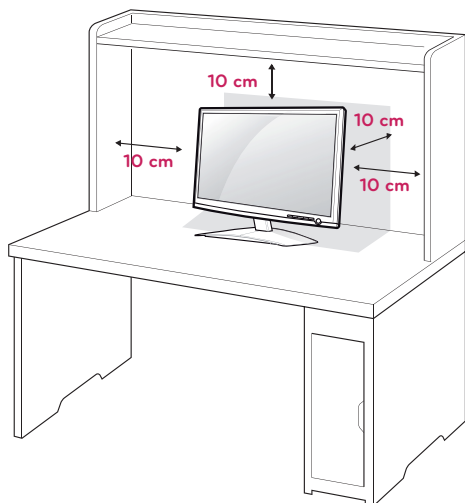

- 2 Zapojte **napájací kábel** do zásuvky.

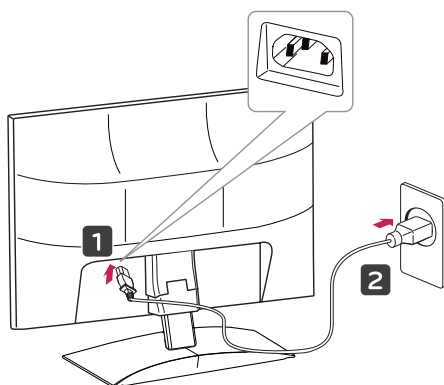

- 3 Stlačením tlačidla  (napájanie) na prednej strane panelu zapnete napájanie.



### VAROVANIE

Pred premiestnením monitora na iné miesto odpojte napájací kábel. Inak môže dôjsť k zásahu elektrickým prúdom.



### VAROVANIE

Keď nastavujete uhol, nedržte spodný rám monitora, ako sa uvádza na nasledujúcom obrázku, aby ste si neporanili prsty.

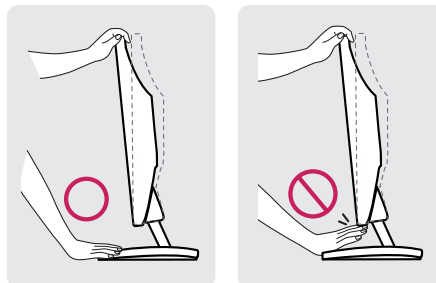

Počas nastavovania uhla monitora sa nedotýkajte ani nestláčajte obrazovku.

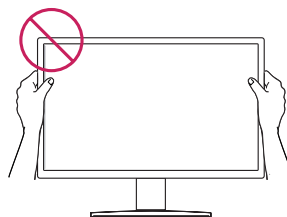

### POZNÁMKA

Ak chcete prispôbiť uhol sklonu monitora vzhľadom na miesto, odkiaľ ho sledujete, môžete ho nakláňať v rozsahu od +15 do -5 stupňov.

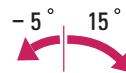

Predná časť



Zadná časť

### Používanie bezpečnostného systému od spoločnosti Kensington

Konektor bezpečnostného systému od spoločnosti Kensington je umiestnený na zadnej strane monitora. Ďalšie informácie o inštalácii a používaní nájdete v príručke dodanej s bezpečnostným systémom od spoločnosti Kensington alebo na webovej lokalite <http://www.kensington.com>.

Káblom bezpečnostného systému od spoločnosti Kensington prepojte monitor so stolom.

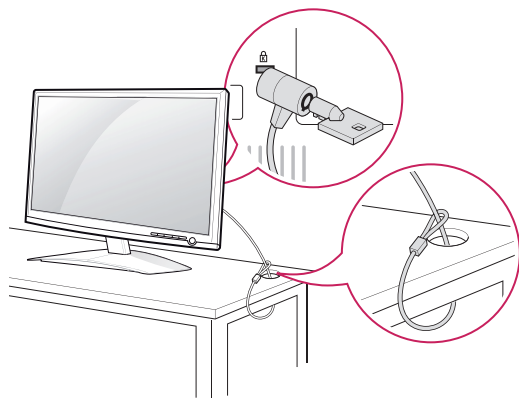

### POZNÁMKA

Zabezpečovací systém Kensington je voliteľný. Môžete ho obstaráť v bežných predajniach s elektrospotrebičmi.

## Umiestnenie na stenu

Kvôli dostatočnému vetraniu nechajte na každej strane medzeru od steny približne 10 cm. Podrobný popis inštalácie vám poskytne váš predajca. Naštudujte príručku k inštalácii a nastaveniu voliteľné sklopného držiaka na stenu.

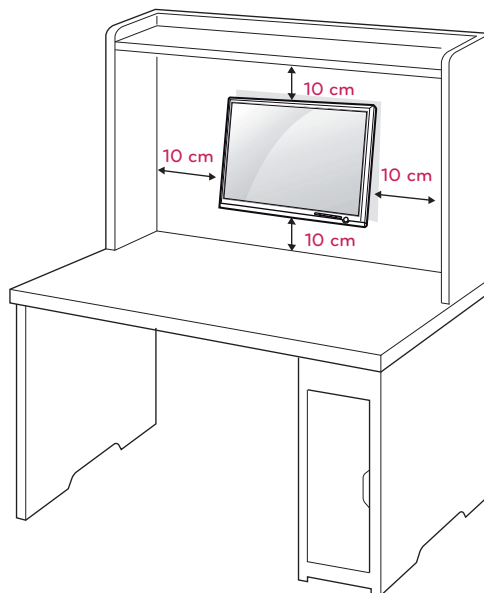

Keď monitor inštalujete pomocou zariadenia na upevnenie na stenu (voliteľné diely), montujte ho opatrne, aby nespadol.

Použite nižšie špecifikovaný štandard VESA.

- 784,8 mm (30,9 palca) a menej
  - \* Hrúbka podložky držiaka na stenu: 2,6 mm
  - \* Skrutka:  $\Phi$  4,0 mm x výška 0,7 mm x dĺžka 10 mm
- 787,4 mm (31,0 palca) a viac
  - \* Použite štandardnú podložku a skrutky pre držiaky na stenu VESA.

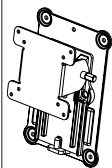

Model	D2342P
VESA (A x B)	75 x 75
Štandardná skrutka	M4
Počet skrutiek	4
Držiak na stenu (voliteľný)	RW120 



### VAROVANIE

- Pred premiestňovaním alebo inštaláciou monitora najprv odpojte napájací kábel. Inak môže dôjsť k zásahu elektrickým prúdom.
- Ak monitor nainštalujete na strop alebo na naklonenú stenu, môže spadnúť a spôsobiť vážne zranenie.
- Používajte len schválený držiak na stenu spoločnosti LG a obráťte sa na miestneho predajcu alebo kvalifikovaných pracovníkov.
- Nepriťahujte skrutky príliš silno, pretože tým môže dôjsť k poškodeniu monitora a anulovaniu vašej záruky.
- Používajte len skrutky a držiaky na stenu, ktoré spĺňajú normy asociácie VESA. Záruka sa nevzťahuje na akékoľvek poškodenie alebo zranenie spôsobené nesprávnym používaním alebo používaním nesprávneho príslušenstva.



### POZNÁMKA

- Použite skrutky, ktoré sú na zozname štandardných parametrov skrutiek asociácie VESA.
- Súprava držiaka na stenu bude obsahovať inštalačnú príručku a potrebné súčasti.
- Držiak na stenu predstavuje voliteľné príslušenstvo. Ďalšie príslušenstvo môžete obstaráť u vášho predajcu.
- Dĺžka skrutiek sa môže u jednotlivých držiakov na stenu líšiť. Uistite sa, že používate správnu dĺžku.
- Bližšie informácie nájdete v príručke dodanej s držiakom na stenu.

# POUŽÍVANIE MONITORA

## Pripojenie k počítaču

- Tento monitor podporuje funkciu Plug & Play\*.
- \* Plug & Play: Počítač rozpozná pripojené zariadenie, ktoré používatelia pripoja k počítaču a zapnú, bez konfigurácie zariadenia alebo zásahu používateľa.

## Pripojenie D-SUB

Prenáša analógový videosignál z počítača do monitora. Pripojte PC k monitoru pomocou dodaného signálového kábla pre 15-kolíkový konektor D-Sub podľa nasledujúcich obrázkov.

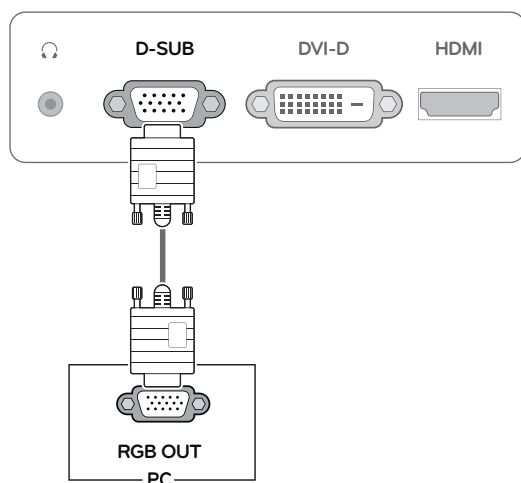

### ! POZNÁMKA

- Pripojenie pomocou konektora vstupného signálového kábla D-Sub pre počítače Macintosh

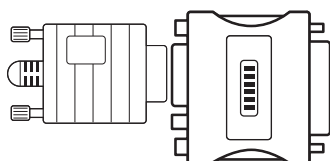

#### • Adaptér Mac

Pri používaní s počítačom Apple Macintosh budete potrebovať špeciálny zástrčkový adaptér, ktorý je nevyhnutný na konverziu 15-kolíkoveho D-SUB VGA konektora s vysokou hustotou (3 rady) na priloženom kábli na 15-kolíkový 2-radový konektor.

## Pripojenie DVI-D

Slúži na prenos digitálneho videosignálu z počítača do monitora. Prepojte počítač a monitor prostredníctvom kábla DVI podľa nasledujúcich obrázkov.

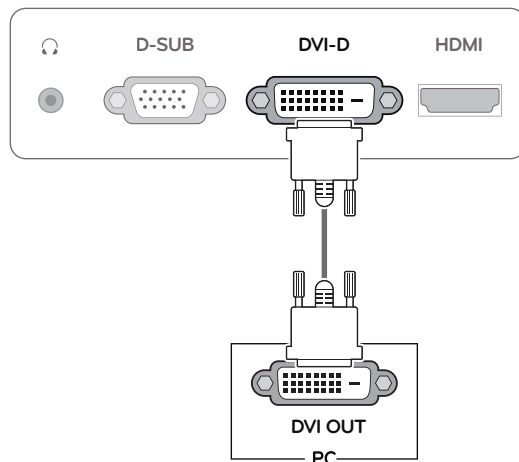

## Pripojenie HDMI

Slúži na prenos digitálneho obrazového a zvukového signálu z počítača alebo A/V zariadenia do monitora. Prepojte počítač alebo A/V zariadenie a monitor prostredníctvom kábla HDMI podľa nasledujúcich obrázkov.

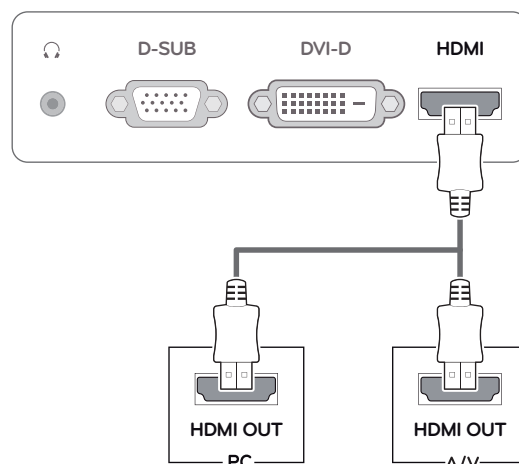

### ! POZNÁMKA

- Ak používate PC s rozhraním HDMI, môže dochádzať k problémom s kompatibilitou.

**VAROVANIE**

- Pripojte vstupný signálny kábel a upevnite ho otáčaním skrutiek v smere hodinových ručičiek.
- Nepritláčajte na obrazovku prst na dlhšiu dobu, pretože to môže viesť k dočasnému skresleniu obrazu.
- Na obrazovke neponechávajte dlhší čas nehybný obraz, aby nedošlo k vypáleniu obrazu. Ak je to možné, používajte šetrič obrazovky.

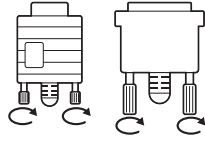
**POZNÁMKA**

- Ak chcete k monitoru pripojiť dva PC, k monitoru pripojte káble na prenos signálu (D-SUB/DVI-D/HDMI).
- Ak monitor zapnete, kým je studený, obraz môže blikať. Je to bežné.
- Na obrazovke sa môžu objavovať červené, zelené alebo modré body. Je to bežné.

**Funkcia samonastavenia obrazu**

Stlačením napájacieho tlačidla na prednej strane panelu zapnete napájanie. Keď sa zapne napájanie monitora, funkcia „**Self Image Setting (Samonastavenie obrazu)**“ sa automaticky spustí. (Podporuje sa len v analógovom režime)

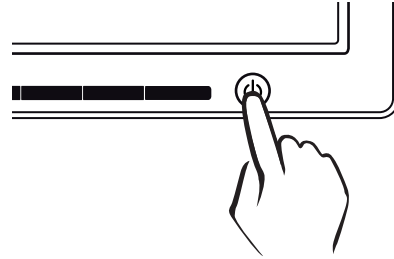
**POZNÁMKA**

- **Funkcia „Samonastavenie obrazu“.**  
Táto funkcia poskytuje používateľovi optimálne nastavenia obrazu. Keď používateľ po prvýkrát pripojí monitor, táto funkcia automaticky nakonfiguruje optimálne nastavenia obrazu pre jednotlivé signálové vstupy. (Podporuje sa len v analógovom režime.)
- **Funkcia „AUTO“.**  
Ak sa pri používaní zariadenia alebo zmene rozlíšenia obrazovky vyskytnú problémy ako rozmazanie obrazu, rozmazanie písmen, blikanie obrazovky alebo naklopenie obrazovky, rozlíšenie upravte stlačením tlačidla funkcie AUTO. (Podporuje sa len v analógovom režime.)

# PRISPÔSOBENIE NASTAVENÍ

## Prístup k hlavným ponukám

- 1 Ak chcete zobrazit' ponuku s OSD na nastavenie monitora, stlačte ľubovoľné tlačidlo na prednej strane monitora.
- 2 Stlačte požadovanú položku ponuky.
- 3 Zmeňte hodnotu príslušnej položky ponuky stláčaním tlačidiel na prednej strane monitora.  
Ak sa chcete vrátiť do ponuky o úroveň vyššie alebo nastaviť iné položky ponuky, použite tlačidlo (⬆).
- 4 Výberom položky **EXIT (SKONČIŤ)** opustíte ponuku OSD.

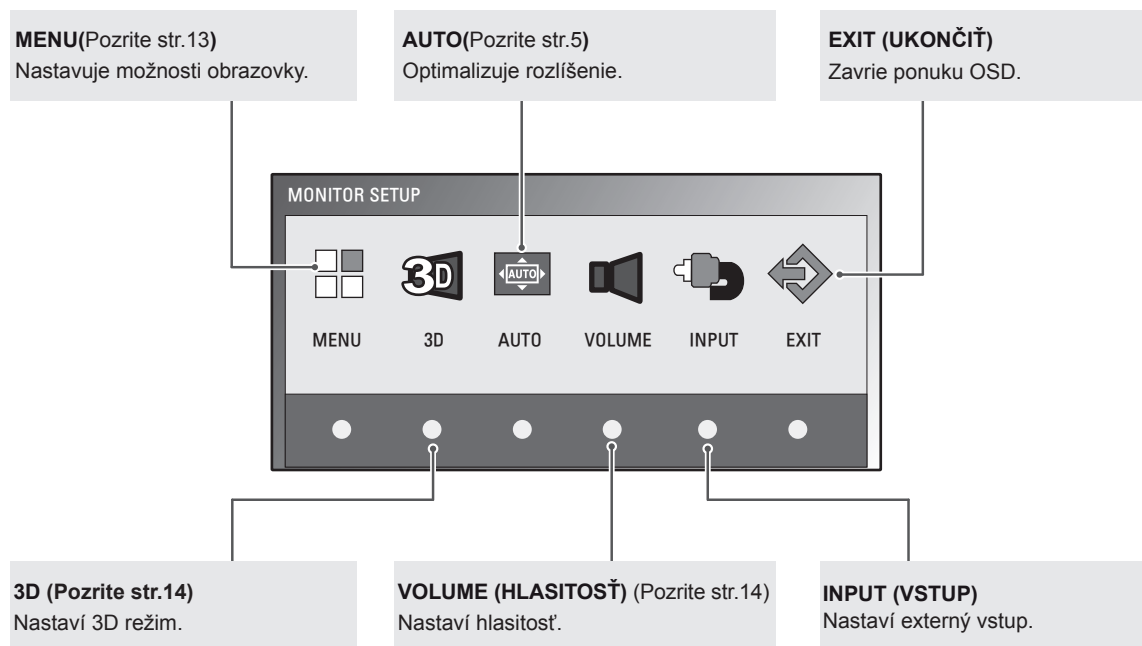
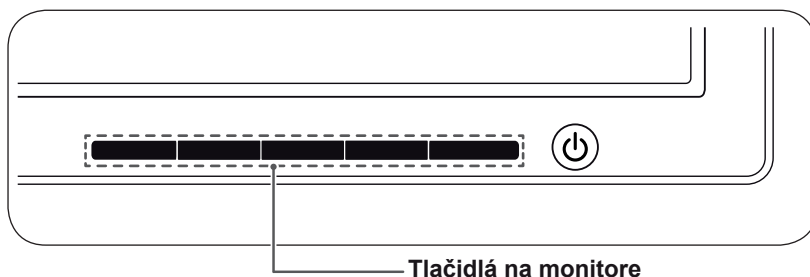

### ! POZNÁMKA

V závislosti od typu vstupného signálu sa povolia rozličné položky ponuky.

- **Režim D-SUB/DVI:** MENU (PONUKA), 3D, AUTO, INPUT (VSTUP), EXIT (UKONČIŤ)
- **Režim HDMI:** MENU (PONUKA), 3D, VOLUME (HLASITOSŤ), INPUT (VSTUP), EXIT (UKONČIŤ)

## Prispôsobenie nastavení

### Nastavenia ponuky

- 1 Ak chcete zobrazit' ponuku s OSD na nastavenie monitora, stlačte ľubovoľné tlačidlo na prednej strane monitora.
- 2 Stlačením tlačidla **MENU** zobrazte možnosti v ponuke OSD.
- 3 Hodnoty nastavujte stláčaním tlačidiel na prednej strane monitora.
- 4 Výberom položky **EXIT (SKONČIŤ)** opustíte ponuku OSD. Ak sa chcete vrátiť do ponuky o úroveň vyššie alebo nastaviť iné položky ponuky, použite tlačidlo (↑).

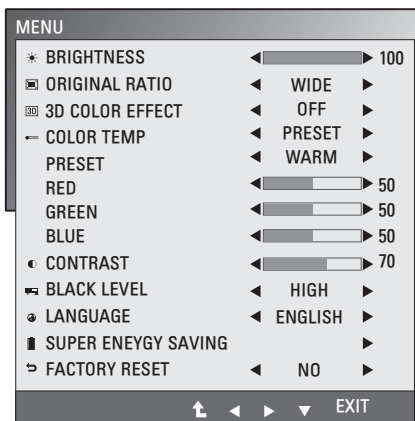

Dostupné nastavenia programu sú popísané nižšie.

Ponuka	Analógové	Digitálne	HDMI	Popis
BRIGHTNESS(JAS)	•	•	•	Úprava jasú obrazovky.
ORIGINAL RATIO (ORIGINÁLNY POMER)	•	•	•	<b>WIDE (ŠIROKOUHLÉ)</b> Prepína na celoobrazovkový režim podľa vstupného obrazového signálu.
				<b>ORIGINAL (ORIGINÁLNE)</b> Zmení pomer strán vstupného obrazového signálu na pôvodnú hodnotu. * Táto funkcia funguje len v prípade, ak je vstupné rozlíšenie nižšie ako základný pomer monitora (16:9).
3D COLOR EFFECT (3D FAREBNÝ EFEKT)	•	•	•	Kvalita obrazu sa optimalizuje pre 3D režim.
COLOR TEMP (TEPLOTA FARIEB)	•	•	•	<b>PRESET (PREDVOĽBA)</b> Vyberte farby obrazovky. • <b>WARM (TEPLÉ):</b> Nastavte obrazovku na teplé farby (viac červenej). • <b>MEDIUM (STREDNÉ):</b> Nastavte obrazovku na stredne teplé farby. • <b>COOL (STUDENÉ):</b> Nastavte obrazovku na studené farby (viac modrej).
				<b>USER (POUŽÍVATEĽSKÉ)</b> • <b>RED (ČERVENÁ):</b> Nastavte vlastnú hladinu červenej farby. • <b>GREEN (ZELENÁ):</b> Nastavte vlastnú hladinu zelenej farby. • <b>BLUE (MODRÁ):</b> Nastavte vlastnú hladinu modrej farby.
CONTRAST (KONTRAST)	•	•	•	Úprava kontrastu obrazovky.
BLACK LEVEL (ÚROVEŇ ČIERNEJ) (Podporuje sa len v režime HDMI)			•	Môžete nastaviť úroveň odsadenia. Ak zvolíte možnosť „HIGH (VYSOKÉ)“, obrazovka bude jasná; ak zvolíte možnosť „LOW (NÍZKE)“, obrazovka bude tmavá. • <b>Offset (Odsadenie):</b> V rámci kritérií videosignálu ide o najtmavší obraz, aký monitor dokáže zobrazit'.
LANGUAGE (JAZYK)	•	•	•	Mení jazyk ponuky.
SUPER ENERGY SAVING (SUPER ŠETRENIE ENERGIE)	•	•	•	Nastaví funkciu SUPER ENERGY SAVING (SUPER ŠETRENIE ENERGIE).
FACTORY (NASTAVENIA OD VYROBY)	•	•	•	Obnoví pôvodné výrobné nastavenia monitora.

- **Analog (Analógový):** vstup D-SUB (analógový signál).
- **Digital (Digitálny):** vstup DVI-D (digitálny signál).
- **HDMI:** vstup HDMI (digitálny vstup).

## Nastavenia 3D (Len v režime 3D)

- 1 Ak chcete zobraziť ponuku s OSD na nastavenie monitora, stlačte ľubovoľné tlačidlo na prednej strane monitora.
- 2 Stlačením tlačidla **3D** zobrazte možnosti v ponuke OSD.
- 3 Hodnoty nastavujte stláčaním tlačidiel na prednej strane monitora.
- 4 Výberom položky **EXIT (SKONČIŤ)** opustíte ponuku OSD.  
Ak sa chcete vrátiť do ponuky o úroveň vyššie alebo nastaviť inú položku ponuky, použite tlačidlo (↑).

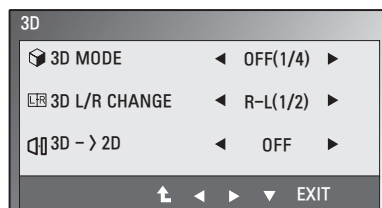



Dostupné nastavenia obrazu sú popísané nižšie:

Ponuka	Popis	
<b>3D MODE (REŽIM 3D)</b>	Vyberte formát 3D video údajov. (Povolené len pre funkciu HDMI VIDEO TIMING (ČASOVANIE HDMI VIDEA))	
	<b>SIDE BY SIDE (VEDĽA SEBA)</b>	Ľavý a pravý obraz sú usporiadané v rozložení vedľa seba.
	<b>TOP &amp; BOTTOM (HORE A DOLE)</b>	Ľavý a pravý obraz sú usporiadané v rozložení hore a dole.
	<b>LINE INTERLACED (PREKLADANÉ RIADKOVANIE)</b>	Ľavý a pravý obraz sú usporiadané v rozložení po riadkoch.
	<b>OFF (VYP.)</b>	Vypne 3D režim.
<b>3D L/R CHANGE (ZMENA 3D Ľ/P)</b>	Zmena rámca zobrazeného pre každé oko.	
	<b>R-L (P-Ľ)</b>	Nepárne riadky tvoria pravý obraz a párne riadky ľavý obraz.
	<b>L-R (Ľ-P)</b>	Nepárne riadky tvoria ľavý obraz a párne riadky pravý obraz.
<b>3D -&gt; 2D</b>	Konvertuje 3D snímky do 2D. (Povolené len pre funkciu HDMI VIDEO TIMING (ČASOVANIE HDMI VIDEA))	
	<b>OFF (VYP.)</b>	Zobrazí obrázky v 3D.
	<b>ON (ZAP.)</b>	Zobrazí obraz v 2D.

### ! POZNÁMKA

- 3D režim.

SIDE BY SIDE (VEDĽA SEBA)	TOP & BOTTOM (HORE A DOLE)	LINE INTERLACED (PREKLADANÉ RIADKOVANIE)
		

- AK zvolená možnosť 3D nesprávna, snímky sa nemusia zobrazovať správne.

## Nastavenia hlasitosti (Podporujú sa len v režime HDMI)

- 1 Ak chcete zobraziť ponuku s OSD na nastavenie monitora, stlačte ľubovoľné tlačidlo na prednej strane monitora.
- 2 Stlačením tlačidla **VOLUME** zobrazte možnosti v ponuke OSD.
- 3 Hodnoty nastavujte stláčaním tlačidiel na prednej strane monitora.
- 4 Výberom položky **EXIT (SKONČIŤ)** opustíte ponuku OSD.  
Ak sa chcete vrátiť do ponuky o úroveň vyššie alebo nastaviť inú položku ponuky, použite tlačidlo (↑).

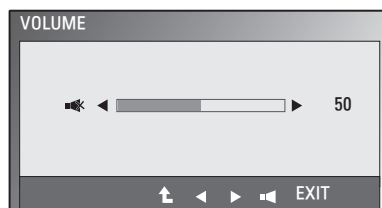

## Nastavenia funkcie SUPER ENERGY SAVING (SUPER ŠETRENIE ENERGIE)

- 1 Ak chcete zobrazit ponuku s **OSD na nastavenie monitora**, stlačte ľubovoľné tlačidlo na prednej strane monitora.
- 2 Stlačením tlačidla **MENU** zobrazte možnosti v ponuke OSD.
- 3 Stláčaním tlačidiel na prednej strane monitora vyberte funkciu **SUPER ENERGY SAVING (SUPER ÚSPORA ENERGIE)** a nastavte príslušné voľby.
- 4 Výberom položky **EXIT (SKONČIŤ)** opustíte ponuku OSD. Ak sa chcete vrátiť do ponuky o úroveň vyššie alebo nastaviť iné položky ponuky, použite tlačidlo (↑).

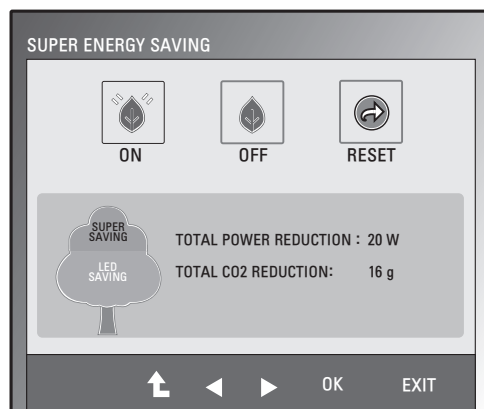

Dostupné nastavenia obrazu sú popísané nižšie:

Ponuka	Popis
<b>ON (ZAP.)</b>	Zapne funkciu SUPER ENERGY SAVING (SUPER ÚSPORA ENERGIE) slúžiacu na šetrenie energie.
<b>OFF (VYP.)</b>	Vypne funkciu SUPER ENERGY SAVING (SUPER ÚSPORA ENERGIE).
<b>RESET (VYNULOVAŤ)</b>	Obnoví odhady hodnôt celkovej úspory spotreby energie a emisií CO2.

### ! POZNÁMKA

- **TOTAL POWER REDUCTION (CELKOVÁ ÚSPORA ENERGIE):** Koľko energie sa ušetrí pri používaní monitora.
- **TOTAL CO2 REDUCTION (CELKOVÉ ZNÍŽENIE CO2):** Prepne z funkcie TOTAL POWER REDUCTION (CELKOVÁ ÚSPORA ENERGIE) na funkciu CO2.
- **SAVING DATA(W/h) (DÁTA O ÚSPORE (W/h))**

	584 mm (23 palcov)
SUPER SAVING (SUPER ÚSPORA)	5 W/h
LED SAVING (ÚSPORA LED)	12 W/h

- Dáta o úspore sú závislé od typu panelu. Preto by sa tieto hodnoty mali u každého panelu od iného výrobcu odlišovať.
- Spoločnosť LG vyčíslila tieto hodnoty pomocou „vysielaného videosignálu“.
- Funkcia LED Saving (Úspora LED) označuje, koľko energie je možné ušetriť pri používaní panelu WLED namiesto CCFL.
- Funkcia SUPER SAVING (SUPER ÚSPORA) označuje, koľko energie je možné ušetriť pri používaní funkcie SUPER ENERGY SAVING (SUPER ÚSPORA ENERGIE).

# RIEŠENIE PROBLÉMOV

## Kým zavoláte do servisu, overte si nasledovné.

Nezobrazí sa žiaden obraz	
Je pripojený napájací kábel k displeju?	<ul style="list-style-type: none"> <li>• Skontrolujte, či je napájací kábel správne zapojený do zásuvky.</li> </ul>
Svieti kontrolka napájania?	<ul style="list-style-type: none"> <li>• Raz stlačte napájacie tlačidlo.</li> </ul>
Je napájanie zapnuté? Napájací indikátor svieti namodro alebo nazelelo?	<ul style="list-style-type: none"> <li>• Nastavte jas a kontrast.</li> </ul>
Bliká kontrolka napájania?	<ul style="list-style-type: none"> <li>• Ak je displej v režime úspory energie, skúste obraz obnoviť pohybom myši alebo stlačením ľubovoľného tlačidla na klávesnici.</li> <li>• Skúste zapnúť PC.</li> </ul>
Zobrazuje sa na obrazovke hlásenie „OUT OF RANGE (MIMO ROZSAH)“?	<ul style="list-style-type: none"> <li>• Toto hlásenie sa zobrazí, keď signál z počítača (grafickej karty) je mimo rozsahu horizontálnej alebo vertikálnej frekvencie displeja. Naštudujte si časť „Technické parametre“ v tejto príručke a displej nakonfigurujte znovu.</li> </ul>
Zobrazuje sa na obrazovke hlásenie „CHECK SIGNAL CABLE (SKONTROLUJTE SIGNÁLOVÝ KÁBEL)“?	<ul style="list-style-type: none"> <li>• Toto hlásenie sa zobrazí, keď nie je pripojený signálový kábel medzi počítačom a displejom. Skontrolujte signálový kábel a skúste znova.</li> </ul>

Zobrazuje sa na obrazovke hlásenie „OSD LOCKED (OSD UZAMKNUTÉ)“?	
Zobrazí sa po stlačení tlačidla MENU hlásenie „OSD LOCKED (OSD UZAMKNUTÉ)“?	<ul style="list-style-type: none"> <li>• Môžete uzamknúť aktuálne ovládacie nastavenia, aby ich nebolo možné neúmyselne zmeniť. Ovládacie prvky OSD môžete kedykoľvek odblokovať stlačením tlačidla MENU a jeho podržaním po dobu niekoľkých sekúnd: zobrazí sa hlásenie „OSD UNLOCKED (OSD ODOMKNUTÉ)“?</li> </ul>

Zobrazovaný obraz je nesprávny	
Poloha obrazu je nesprávna	<ul style="list-style-type: none"> <li>• Stlačením tlačidla <b>AUTO</b> automaticky nastavte obraz na monitore na optimálne nastavenie.</li> </ul>
V pozadí obrazovky sú viditeľné zvislé čiary alebo pruhy.	<ul style="list-style-type: none"> <li>• Stlačením tlačidla <b>AUTO</b> automaticky nastavte obraz na monitore na optimálne nastavenie.</li> </ul>
Horizontálny šum na obraze alebo nezreteľné zobrazenie písmen.	<ul style="list-style-type: none"> <li>• Stlačením tlačidla <b>AUTO</b> automaticky nastavte obraz na monitore na optimálne nastavenie.</li> <li>• Prejdite na položky <b>Ovládací panel ► Displej ► Nastavenia</b> a nastavte displej na odporúčané rozlíšenie alebo na optimálne nastavenie. Nastavenie farieb nakonfigurujte na viac ako 24 bitov (verné farby).</li> </ul>



**VAROVANIE**

- Prejdite na **Ovládací panel ► Displej ► Nastavenia** a skontrolujte, či bola zmenená frekvencia alebo rozlíšenie. Ak áno, obnovte odporúčané nastavenie videokarty.
- Ak nie je zvolené odporúčané (optimálne) rozlíšenie, písmená môžu byť rozmazané a obrazovka môže byť tmavá, zrezaná alebo skreslená. Uistite sa, že ste zvolili odporúčané rozlíšenie.
- Spôsob nastavenia môže závisieť od počítača a operačného systému, pričom vyššie uvedené rozlíšenie nemusí byť podporované vzhľadom na nedostatočný výkon videokarty. V tomto prípade sa obráťte na výrobcu počítača alebo videokarty.

**Zobrazovaný obraz je nesprávny**

Čiernobiely obraz alebo nezvyčajné farby na obrazovke.	<ul style="list-style-type: none"> <li>• Skontrolujte, či je signálový kábel správne pripojený. V prípade potreby ho dotiahnite skrutkovačom.</li> <li>• Skontrolujte, či je videokarta správne zasunutá do slotu.</li> <li>• Nakonfigurujte nastavenie farieb na viac ako 24 bitov (verné farby) pod položkami <b>Ovládací panel ► Nastavenia</b>.</li> </ul>
Obrazovka bliká.	<ul style="list-style-type: none"> <li>• Skontrolujte, či je obrazovka nastavená na prekladaný režim a ak áno, zmeňte nastavenie na odporúčané rozlíšenie.</li> </ul>

**Zobrazuje sa hlásenie „Unrecognized monitor, Plug&Play (VESA DDC) (Neznámy monitor Plug&Play (VESA DDC))“?**

Nainštalovali ste zobrazovací ovládač?	<ul style="list-style-type: none"> <li>• Nezabudnite nainštalovať zobrazovací ovládač z CD (alebo diskety) so zobrazovacími ovládačmi priloženého k displeju. Prípadne tiež môžete ovládač prevziať z webovej lokality: <a href="http://www.lg.com">http://www.lg.com</a>.</li> <li>• Skontrolujte, či videokarta podporuje funkciu Plug&amp;Play.</li> </ul>
--	---

# RIEŠENIE PROBLÉMOV SPOJENÝCH S POUŽÍVANÍM 3D OKULIAROV

## Keď je monitor vypnutý, vidím točiaci sa vzor podobný oleju.

- Tento efekt spôsobuje rušenie externého svetla vo vzduchovej vrstve medzi povrchom LCD a 3D filtrom. Keď znovu zapnete napájanie, vzor sa stane prakticky neviditeľným.

3D obraz nevidím správne	
Ak nepoužívate okuliare pribalené k monitoru,	<ul style="list-style-type: none"> <li>• Keď sledujete 3D obraz na tomto monitore, je veľmi dôležité používať okuliare, ktoré boli k nemu pribalené. Okuliare sú navrhnuté tak, aby opticky kompenzovali 3D filter umiestnený na povrchu monitora. Ak používate okuliare od iného výrobcu, 3D obraz sa na monitore nemusí zobrazovať správne.</li> </ul>
Ak sledujete 3D obraz mimo optimálneho pozorovacieho uhla alebo v nadmernej vzdialenosti,	<ul style="list-style-type: none"> <li>• Optimálny pozorovací uhol tohto monitora je 12° vo zvislom smere a 80° v horizontálnom smere; optimálna vzdialenosť pri sledovaní je od 50 cm do 90 cm od monitora. Ak 3D obraz sledujete mimo optimálneho pozorovacieho uhla alebo vzdialenosti, snímky sa môžu prekryvať alebo sa v 3D nemusia zobrazovať správne.</li> </ul>
Ak ste nenastavili rozlíšenie,	<ul style="list-style-type: none"> <li>• V nastaveniach displeja nastavte rozlíšenie monitora na maximálnu hodnotu (1920 x 1080 @ 60 Hz). 3D softvér nemusí fungovať správne, ak rozlíšenie nie je nastavené na maximálnu hodnotu.</li> </ul>
Ak sú snímky, ktoré sledujete ľavým a pravým okom opačné,	<ul style="list-style-type: none"> <li>• Pruhové snímky na nepárnych riadkoch monitora sú tie, ktoré vnímate pravým okom. Ak vidíte len pruhové snímky, nie 3D snímky, zmenou možnosti hráča alebo diváka v 3D softvéri nastavte, aby sa snímky pre pravé oko zobrazovali na párných riadkoch.</li> </ul>
Nevidím 3D obraz, ale len 2D obraz.	<ul style="list-style-type: none"> <li>• Tento monitor pracuje v 2D i 3D režime. Video môžete sledovať v 3D, ako bolo vytvorené v 3D. Ak sa pokúsite sledovať 2D obraz v 3D, nemusí sa zobraziť správne, prípadne kvalita obrazu môže byť nízka.</li> </ul>
Ak funkcia „TriDef 3D“ nepracuje správne	<ul style="list-style-type: none"> <li>• Minimálne systémové požiadavky, aby PC mohlo spustiť funkciu „TriDef 3D“:             <ul style="list-style-type: none"> <li>» Dvojjadrový procesor Intel® Core 2 Duo alebo AMD Athlon™ 64 X2, prípadne rýchlejší</li> <li>» 1 GB RAM</li> <li>» NVIDIA® GeForce® 8600 GT alebo ATI X1650 XT</li> <li>» 500 MB voľného miesta na disku</li> <li>» Windows® XP (SP2) (len 32-bitová verzia), Windows® Vista (len 32-bitová verzia) alebo Windows® 7 (32 alebo 64-bitová verzia)</li> <li>» DirectX 9.0c, kompatibilná zvuková karta</li> <li>» Pripojenie k internetu</li> <li>» Mechanika DVD-ROM</li> <li>» Sieťová karta</li> <li>» DirectX 9.0c</li> </ul> </li> </ul>

# TECHNICKÉ PARAMETRE

Displej	Typ obrazovky	58,4 cm (23-palcový) plochý panel TFT LCD s aktívnou maticou Povrch proti oslneniu Viditeľná uhlopriečka: 58,4 cm
	Rozstup bodov	0,265 mm x 0,265 mm (rozstup pixelov)
Synchronizácia vstupu	Horizontálna frekvencia	30 kHz až 83 kHz (automaticky)
	Vertikálna frekvencia	56 Hz až 75 Hz (D-SUB, DVI-D) 56 Hz až 61 Hz (HDMI)
	Forma vstupu	Samostatná synchronizácia Digitálna
Videovstup	Signálový vstup	15-kočíkový konektor D-SUB/konektor DVI-D (Digitálny) Konektor HDMI
	Forma vstupu	Analógový RGB (0,7 V p-p/75 ohm), digitálny
Rozlíšenie	Max.	D-SUB (analógový režim): 1920 x 1080 @ 60 Hz DVI/HDMI (digitálny režim): 1920 x 1080 @ 60 Hz
	Odporúčané	VESA 1920 x 1080 @ 60 Hz
Plug & Play	DDC 2B (analógový/digitálny režim/HDMI)	
Spotreba energie	Režim zapnutia: 39 W (typ.) Režim spánku ≤ 0,5 W Režim vypnutia ≤ 0,5 W	
Napájací vstup	AC 100-240 V~ 50/60 Hz 1,0 A	
Rozmery (Šírka x výška x hĺbka)	Vrátane stojana	54,6 cm x 40,7 cm x 17,9 cm
	Bez stojana	54,6 cm x 34,2 cm x 5,7 cm
Hmotnosť	3,5 kg	
Rozsah naklonenia	-5° až 15°	
Environmentálne podmienky	Prevádzková teplota	10 °C až 35 °C
	Prevádzková vlhkosť	20 % až 80 %
	Teplota pri skladovaní Vlhkosť pri skladovaní	-10 °C až 60 °C 5 % až 90 %, bez kondenzácie
Základňa stojana	Pripojený ( ), Odpojený (O)	
Napájací kábel	Typ nástennej zásuvky	

Technické parametre produktu uvedené vyššie sa môžu zmeniť bez predchádzajúceho upozornenia v dôsledku inovácie funkcií produktu.

## Prednastavené režimy (rozlíšenie)

Režimy displeja (rozlíšenie)	Horizontálna frekvencia (kHz)	Vertikálna frekvencia (Hz)	Polarita (H/V)	
720 x 400	31.468	70	-/+	
640 x 480	31.469	60	-/-	
640 x 480	37.500	75	-/-	
800 x 600	37.879	60	+/+	
800 x 600	46.875	75	+/+	
1 024 x 768	48.363	60	-/-	
1 024 x 768	60.123	75	+/+	
1152 x 864	67.500	75	+/+	
1 280 x 1 024	63.981	60	+/+	
1680 x 1050	65.290	60	-/+	
1920 x 1080	67.500	60	+/+	Odporúčaný režim

## 3D ČASOVANIE HDMI

3D formát	Rozlíšenie	Obnovovacia frekvencia	Obmedzenie
Zhustovanie rámcov	1080 p	24 Hz	
Zhustovanie rámcov	720 p	50/60 Hz	
Vedľa seba (polovica)	1080 p	50/60 Hz	
Vedľa seba (polovica)	1080 i	50/60 Hz	
Vedľa seba (polovica)	720 p	50/60 Hz	
Hore a dole	1080 p	50/60 Hz	
Hore a dole	1080 p	24 Hz	
Hore a dole	720 p	50/60 Hz	

## Indikátor

Režim	Farba LED
Režim Zapnuté	Modrá
Režim spánku	Blikajúca modrá
Režim Vypnuté	Vyp.

# BEZPEČNOSTNÉ ZÁSADY PRE SLEDOVANIE 3D OBRAZU

- 1 Ak snímky v 3D režime sledujete dlhý čas (hráte hry, sledujete filmy atď.), môžete začať pociťovať nevoľnosť. Dôrazne vám odporúčame si po každej hodine sledovania 3D odpočinúť. (Čas, po ktorom sa dostaví pocit nevoľnosti je u každého človeka odlišný.)
- 2 3D obraz sledujte pri optimálnom pozorovacom uhle a z odporúčanej vzdialenosti od produktu. V opačnom prípade sa 3D snímky môžu prekryvať alebo sa nemusia zobraziť správne.
- 3 Ak sledujete 3D obraz z príliš malej vzdialenosti alebo po dlhú dobu, môže to vyvolať pocit nevoľnosti alebo neostré videnie. Zariadenie sledujte z odporúčanej vzdialenosti.
- 4 Ak ste v druhom stave, vo vyššom veku alebo trpíte poruchami srdca, neodporúčame vám sledovať 3D obraz, pretože 3D obraz môže spôsobovať dezorientáciu a pocit zmätenosti.
- 5 U používateľov pod vplyvom alkoholu 3D snímky tiež môžu vyvolať pocity závratu alebo zvracanie. V tejto situácii nesledujte 3D obraz.
- 6 Rodičia/opatrovatelia by mali dohliadať na deti sledujúce 3D obraz, pretože deti na sledovanie 3D obrazu nemusia byť zvyknuté a nemajú dostatok skúseností v ohľade zvládania potenciálnych rizík.
- 7 3D okuliare nepoužívajte ako dioptrické okuliare, slnečné okuliare ani ochranné okuliare. Mohli by ste si tým oslabiť zrak.
- 8 3D okuliare neponechávajte na extrémne horúcich ani chladných miestach. Mohlo by dôjsť k deformácii okuliarov a následnému poškodeniu. 3D okuliare nepoužívajte, ak sú poškodené, pretože si tým môžete oslabiť zrak alebo vyvolať pocity nevoľnosti.
- 9 Sklá 3D okuliarov (polarizačný film) sa ľahko poškrabu. Čistite ich len jemnou a čistou tkaninou. Na sklo nenanášajte žiadne chemické čistiace prostriedky.



## VAROVANIE

### Upozornenie v spojitosti so záchvatmi vyvolanými z dôvodu citlivosti na svetlo

- U niektorých používateľov môže vystavenie blikajúcemu svetlu alebo konkrétnej svetelnej schéme vo videohre alebo filme vyvolať záchvaty alebo iné neštandardné príznaky. Ak sa v anamnéze niekoho z vašej rodiny vyskytuje epilepsia alebo akékoľvek záchvaty, pred sledovaním 3D obrazu sa poraďte s lekárom. Ak sa u vás objaví ľubovoľný z nižšie uvedených príznakov počas sledovania 3D obrazu, okamžite ukončíte sledovanie a poraďte sa s lekárom, hoci ste v minulosti nemali zdravotné problémy tejto povahy.

### Príznaky

- Nevoľnosť, neostré videnie alebo tvárové záškľby, nedobrovoľné pohyby, kŕče, strata vedomia, pocity zmätenosti, dezorientácia alebo iné podobné nežiaduce stavy.

### V záujme predchádzania záchvatom spôsobeným citlivosťou na svetlo dodržiavajte nižšie uvedené pokyny.

- 3D obraz nesledujte, keď ste unavení alebo chorí.
- 3D obraz nesledujte príliš dlhý čas.
- Znížte hĺbku 3D obrazu.

# SPRÁVNA POLOHA TELA

## Správna poloha pri používaní monitora.

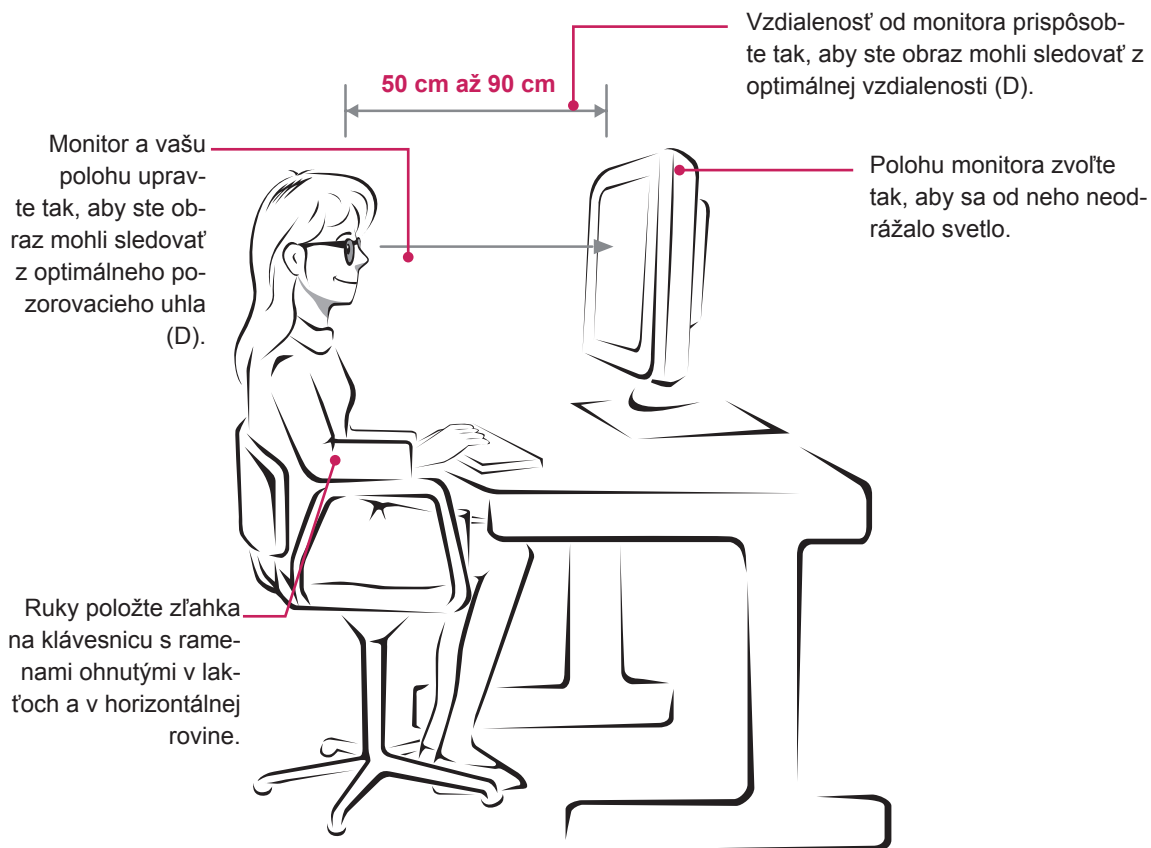

Režim	Veľkosť (v palcoch)	Optimálna vzdialenosť pri sledovaní (L)	Optimálny pozorovací uhol (D)
Pri sledovaní videa v režime 3D	58,4 cm	50 cm až 90 cm	12°

## Bezpečnostné zásady pre sledovanie 3D obrazu

- Používajte len 3D okuliare pribalené k monitoru.
- Dodržiavajte správnu telesnú polohu.
- Pri sledovaní 3D obrazu zachovávajte optimálnu vzdialenosť a uhol.  
(Ak 3D obraz sledujete príliš zblízka, môžete si oslabiť zrak alebo vyvolať pocity nevoľnosti.)





Skôr než začnete produkt používať, dôkladne si prečítajte časť Bezpečnostné opatrenia. Používateľskú príručku si ponechajte na dostupnom mieste za účelom nahliadnutia v budúcnosti.

Modelové označenie a sériové číslo zariadenia sa nachádza na zadnej a bočnej strane zariadenia. Poznačte si ho do nižšie uvedeného priestoru pre prípad servisného zásahu.

MODEL \_\_\_\_\_

SÉRIOVÉ ČÍSLO \_\_\_\_\_

ENERGY STAR is a set of power-saving guidelines issued by the U.S.Environmental Protection Agency(EPA).



As an ENERGY STAR Partner LGE U. S. A.,Inc. has determined that this product meets the ENERGY STAR guidelines for energy efficiency.