



KORISNIČKI PRIRUČNIK MONITOR TELEVIZOR

Prije rukovanja kompletom pažljivo pročitajte ovaj priručnik i zadržite ga za buduće potrebe.

MODELI MONITOR TELEVIZORA

M1962DP

M2062DP

M2262DP

M2362DP

M2762DP

SADRŽAJ

PRIPREMA

KONTROLE NA PREDNJOJ PLOČI	4
Informacije na stražnjoj ploči.....	5
MONTIRANJE POSTOLJA.....	6
ODVAJANJE POSTOLJA.....	8
ODVAJANJE TIJELA POSTOLJA.....	10
MONTIRANJE NA ZID: VODORAVNO MONTIRANJE.....	11
MONTIRANJE NA PODLOZI.....	12
POSTAVLJANJE POLOŽAJA ZASLONA	12
MBËSHETËSE ME RROTULLIM (Vetëm M2762DP).....	13
MJESTO	13
SIGURIMI I TV-SË NË MUR PËR TË PARANDALUAR RËNIEN KUR TV-JA PËRDORËT MBI MBËSHETËSE (Vetëm M2762DP).....	14
MBËRTHIMI I TV-SË NË TRYEZË (Vetëm M2762DP).....	15
Sigurinosni sustav tvrtke Kensington.....	16

POSTAVLJANJE VANJSKE OPREME

PRIKLJUČIVANJE ANTENE.....	17
POSTAVLJANJE HD PRIJEMNIKA.....	18
POSTAVLJANJE DVD UREĐAJA.....	21
POSTAVLJANJE VIDEOREKORDERA.....	24
UMETANJE CI MODULA.....	26
POSTAVLJANJE DIGITALNOG AUDIO IZLAZA.....	27
POSTAVLJANJE USB PRIKLJUČKA	28
POSTAVLJANJE SLUŠALICA	29
POSTAVLJANJE PC UREĐAJA	30
STRAŽNJI ZAKLON ZA ŽICE.....	33
Podržane razlučivosti zaslona	34

GLEĐANJE TV PROGRAMA / KONTROLA PROGRAMA

FUNKCIJE GUMBA NA DALJINSKOM UPRAVLJAČU.....	36
UKLJUČIVANJE TELEVIZORA	38
ODABIR PROGRAMA	38
PODEŠAVANJE GLASNOĆE.....	38
BRZI IZBORNİK.....	39
ODABIR IZBORNİKA NA EKRANU I PODEŠAVANJE	40
Automatska prilagodba slike	41

Postavke digitalne kableske televizije (samo u kablskom načinu)	46
RUČNO PODEŠAVANJE PROGRAMA (U DIGITALNOM NAČINU RADA)	47
Ručno podešavanje programa (u analognom načinu rada)	49
UREĐIVANJE PROGRAMA.....	51
U DTV/RADIO načinu	52
U TV načinu	52
AŽURIRANJE SOFTVERA.....	54
DIJAGNOSTIKA.....	56
CI [COMMON INTERFACE] INFORMACIJE.....	57
ODABIR POPIISA PROGRAMA.....	58
POSTAVLJANJE OMILJENOG PROGRAMA.....	59
POPIS ULAZA.....	60

EPG (ELECTRONIC PROGRAMME GUIDE - ELEKTRONICKI PROGRAMSKI VODIČ) (U DIGITALNOM NAČINU RADA)

Uključite/isključite EPG	61
Odabir programa	61
Funkcije gumba u načinu vodiča SAD/ SLJEDEĆE.....	62
Funkcije gumba u načinu vodiča za 8 dana	62
Funkcije gumba u načinu promjene datuma	63
Funkcije gumba u okviru proširenog opisa	63
Funkcije gumba u načinu postavljanja snimanja pomoću timera	64
Funkcije guma u načinu popisa rasporeda.....	64

KONTROLA SLIKE

OMJER ŠIRINE I VISINE	65
ČAROBNJAK ZA SLIKE	67
e UŠTEDA ENERGIJE.....	68
PRETHODNO POSTAVLJENE POSTAVKE SLIKE	69
Automatska prilagodba slike	70
TEHNOLOGIJA POBOLJŠANJA SLIKE.....	71
NAPREDNA KONTROLA SLIKE	72
VRAĆANJE POSTAVKI	75
Postavljanje ekrana za PC način rada.....	76

KONTROLA ZVUKA

Automatska prilagodba slike	81
ČISTI ZVUK II	82

RAVNOTEŽA.....	83
VRAĆANJE POSTAVKI ZVUKA - NAČIN ZVUKA.....	84
Vraćanje postavki zvuka - način korisnika.....	85
Surround X.....	85
VRAĆANJE POSTAVKI ZVUKA.....	86
DIGITALNI AUDIO IZLAZ.....	87
POSTAVLJANJE I UKLJUČIVANJE/ ISKLJUČIVANJE TV ZVUČNIKA.....	88
DTV AUDIO POSTAVKE (SAMO U DIGITALNOM NAČINU RADA) ..	89
I/II:	
Stereo/Dvostruki prijem (samo u analognom načinu rada).....	90
NICAM prijem (samo u analognom načinu rada).....	91
Odabir izlaznog zvuka na zvučnike.....	91

POSTAVKE VREMENA

POSTAVLJANJE SATA.....	92
POSTAVLJANJE VREMENA UKLJUČIVANJA I ISKLJUČIVANJA.....	93
Postavljanje vremena gašenja.....	94

POSTAVKA OPCIJA

ODABIR JEZIKA/DRŽAVE NA IZBORNIKU NA EKRANU.....	95
ODABIR JEZIKA (SANO U DIGITALNOM NAČINU RADA) ..	96
AUDIO OPIS (SAMO U DIGITALNOM NAČINU RADA) ..	97
PODATKOVNA USLUGA.....	98
OZNAKA UNOSA.....	99
INDIKATOR NAPAJANJA.....	100
DEMO NAČIN.....	101
POSTAVKE NAČINA RADA.....	102
INICIJALIZIRANJE (VRAĆANJE TVORNIČKIH POSTAVKI) ..	103

RODITELJSKI NADZOR / OGRANIČENJA

POSTAVLJANJE LOZINKE I ZAKLJUČAVANJE SUSTAVA.....	104
BLOKIRATI PROGRAM.....	105
RODITELJSKI NADZOR (SAMO U DIGITALNOM NAČINU RADA) ..	106

BLOKIRANJE ULAZA.....	107
ZAKLJ. TIPKOVNICE.....	108

KORIŠTENJE USB UREĐAJA

PRI POVEZIVANJU USB UREĐAJA.....	109
Popis slika.....	111
Popis glazbe.....	117
POPIS FILMOVA.....	121
DivX registracijski kod.....	128
DEAKTIVACIJA.....	129

TELETEKST

UKLJUČIVANJE/ISKLJUČIVANJE.....	130
SIMPLE TEXT (JEDNOSTAVNI TELETEKST)....	130
TOP TEXT (TOP TELETEKST).....	130
FASTEXT.....	131
POSEBNE FUNKCIJE TELETEKSTA.....	131

DIGITALNI TELETEKST

TELETEKST UNUTAR DIGITALNE USLUGE.....	132
TELETEKST U DIGITALNOJ USLUZI.....	132

DODATAK

RJEŠAVANJE PROBLEMA.....	133
ODRŽAVANJE.....	137
SPECIFIKACIJE PROIZVODA.....	138
IR kodovi.....	143
POSTAVLJANJE VANJSKE KONTROLE UREĐAJA	
RS-232C postavke.....	144
Tip utikača; D-Sub 9-pinski muški.....	144
RS-232C konfiguracije.....	144
Postavi ID.....	145
Parametri komunikacije.....	146

PRIPREMA

KONTROLE NA PREDNJOJ PLOČI

- Ovo je pojednostavljena verzija pogleda na prednji dio uređaja. Televizor na slici može se razlikovati od vašeg kompleta.

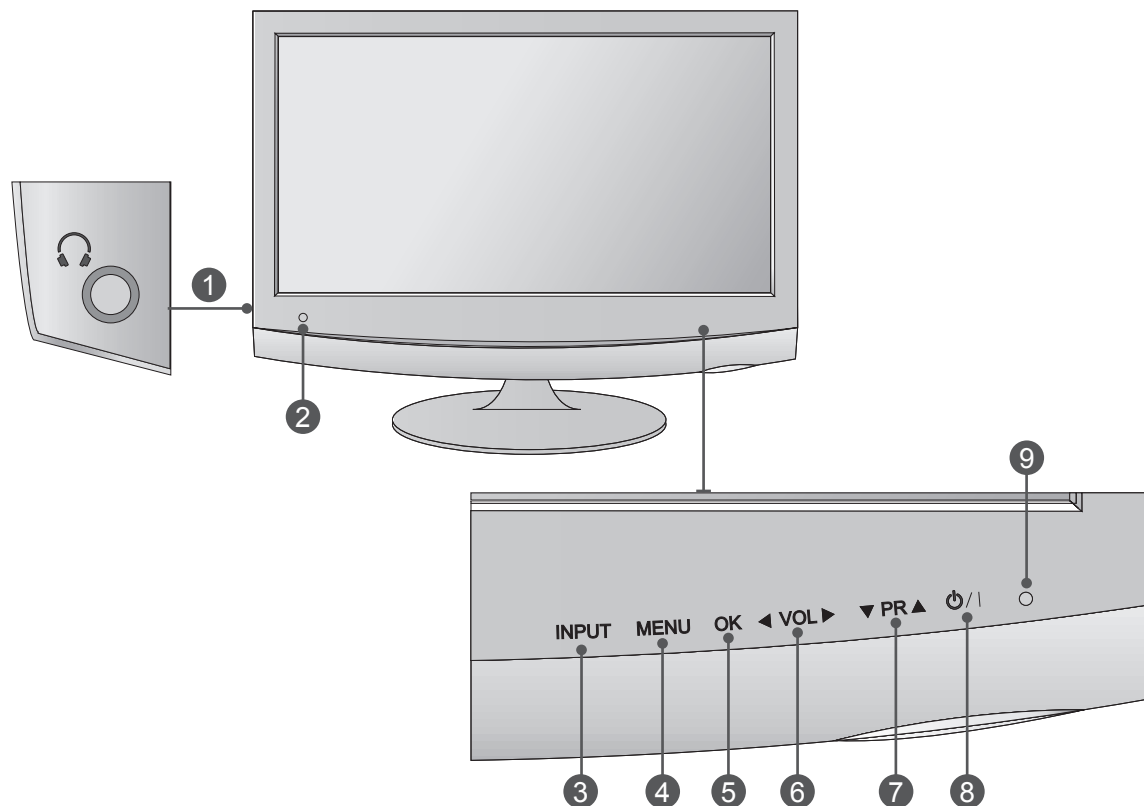

- 1 Fisha e kufjeve
- 2 IR prijemnik (Prijemnik daljinskog upravljača)
- 3 Gumb ULAZ
- 4 Gumb IZBORNIK
- 5 Gumb U REDU
- 6 Gumb GLASNOĆA
- 7 Gumb PROGRAM
- 8 POWER BUTTON (INDIKATOR NAPAJANJA)
- 9 Indikator napajanja
svijetli plavo kada je uređaj uključen.
Napomena: Indikator napajanja možete prilagoditi u izborniku OPCIJA.

Informacije na stražnjoj ploči

- Ovo je pojednostavljena verzija pogleda na stražnji dio uređaja. Televizor na slici može se razlikovati od vašeg kompleta.

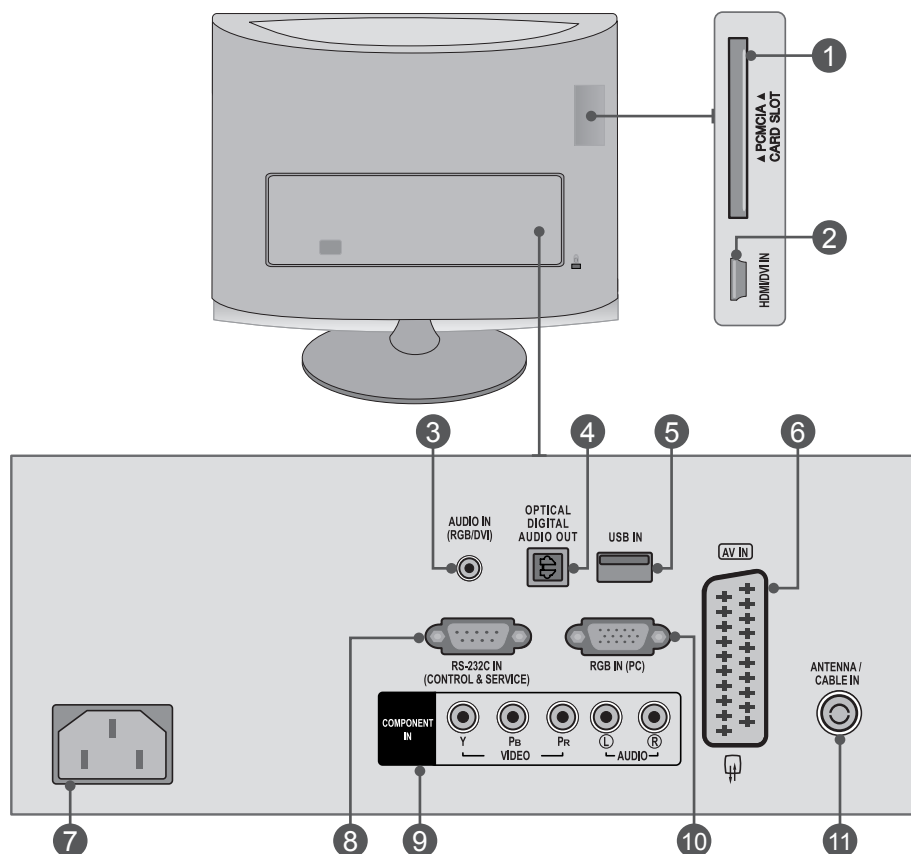

- 1 PRIKLJUČAK PCMCIA (PERSONAL COMPUTER MEMORY CARD INTERNATIONAL ASSOCIATION) KARTICE**
Umetnite CI modul u Utor za PCMCIA karticu.
(Ta značajka nije dostupna u svim zemljama.)
- 2 HDMI / DVI ULAZ**
Priključite HDMI signal u HDMI ulaz.
Ili DVI (VIDEO) signal u HDMI ulaz pomoću DVI do HDMI kabela.
- 3 RGB/DVI AUDIO ULAZ**
Priključite zvuk s računala.
- 4 OPTIČKI DIGITALNI AUDIO IZLAZ**
Priključite digitalni audio u više vrsta opreme.
Priključite u digitalnu audio komponentu.
Koristite optički audio kabal.
- 5 USB ulaz**
- 6 Foleja Euro Scart (AV IN)**
Priključite ulazni ili izlazni scart priključak vanjskog uređaja s ovim priključcima.
- 7 Priza e kordonit elektrik**
Ky aparat funksionon me rrymë alternative.
Voltazhi tregohet në faqen Specifikimet. Kurrë mos provoni të vini në funksionim aparatën me rrymë të vazhduar.
- 8 RS-232C ulazni (kontrola i usluga) priključak**
Priključite na RS-232C priključak na računalu.
Taj se priključak koristi za način Service (Usluga) ili Hotel.
- 9 KOMPONENTNI ULAZ**
Priključite komponentni video/audio uređaj na ove priključke.
- 10 RGB ULAZ (PC)**
Priključite izlaz s računala.
- 11 ANTENA / KABELSKI ULAZ**
Priključite bežične signale na ovaj priključak.

PRIPREMA

<M1962DP/M2062DP/M2262DP/M2362DP>

MONTIRANJE POSTOLJA

- Televizor na slici može se razlikovati od vašeg kompleta.

1 Pažljivo stavite ekran proizvoda licem prema dolje na mekanu površinu koja će zaštititi proizvod i ekran od oštećenja.

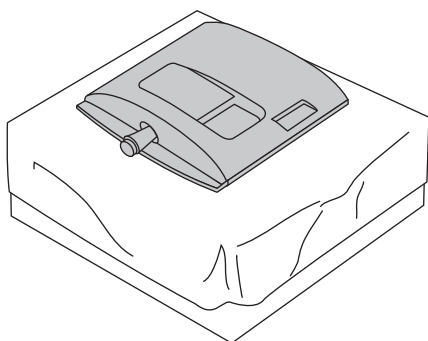

2 Umetnite **podnožje postolja** u proizvod.

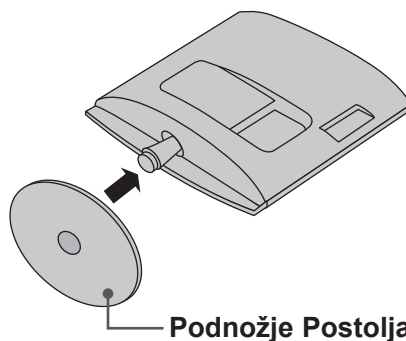

3 Rotulloni me 90° bllokuesin e bazës së mbështetëses për të fiksuar bazën me trupin e mbështetëses.

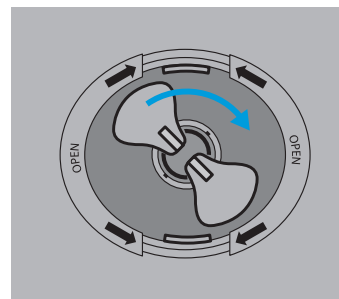
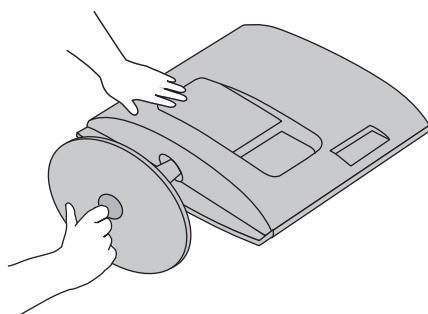

4

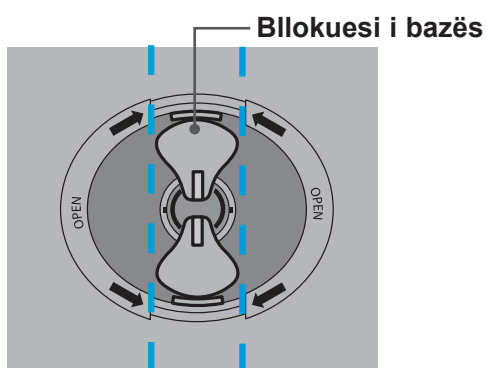

<Bllokuar>

5

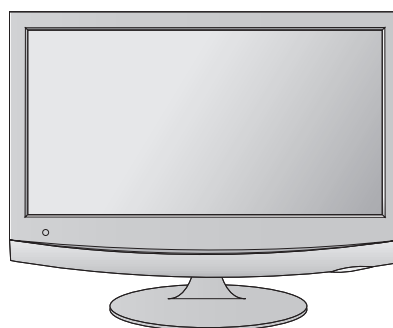

MONTIRANJE POSTOLJA

■ Televizor na slici može se razlikovati od vašeg kompleta.

1 Pažljivo stavite ekran proizvoda licem prema dolje na mekanu površinu koja će zaštititi proizvod i ekran od oštećenja.

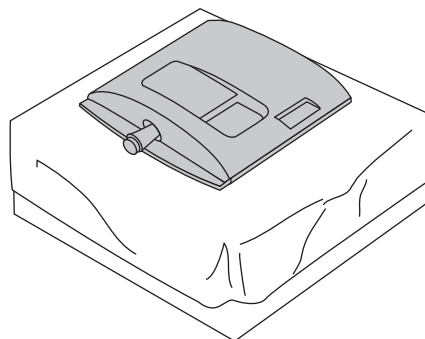

2 Umetnite **podnožje postolja** u proizvod.

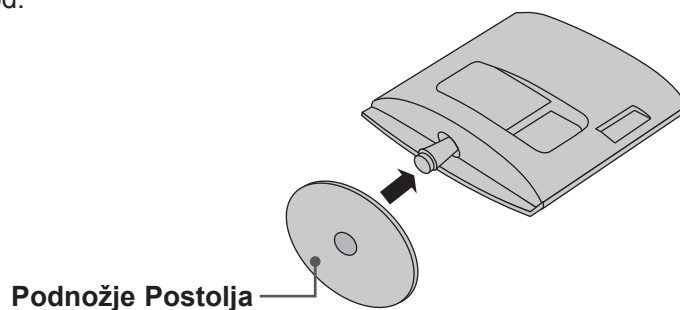

3 Upotrijebite **Kovanica** na dnu podnožja postolja i zakrenite vijak u smjeru kazaljke na satu da biste ga pričvrstili.

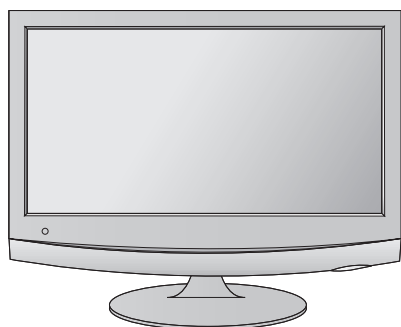
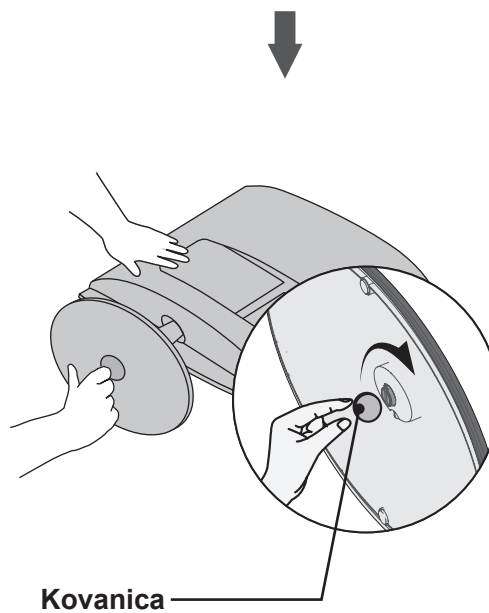

PRIPREMA

<M1962DP/M2062DP/M2262DP/M2362DP>

ODVAJANJE POSTOLJA

- Televizor na slici može se razlikovati od vašeg kompleta.

- 1 Stavite ekran kompleta licem prema dolje na jastuk ili mekanu tkaninu.
- 2 Monitor odvojite od podnožja postolja tako da vijak zakrenete prema lijevo.

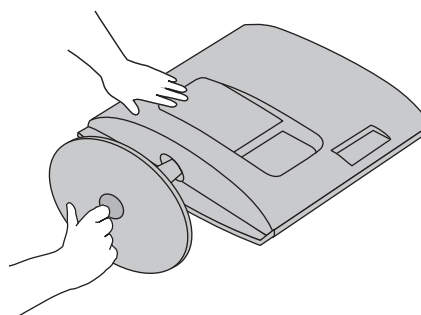
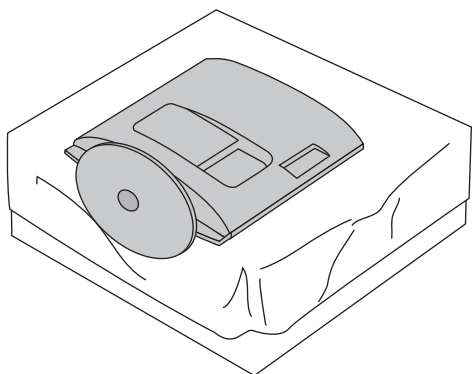

- 3 Rrotulloni me 90° bllokuesin e bazës së mbështetëses për të ndarë bazën nga trupi i mbështetëses.

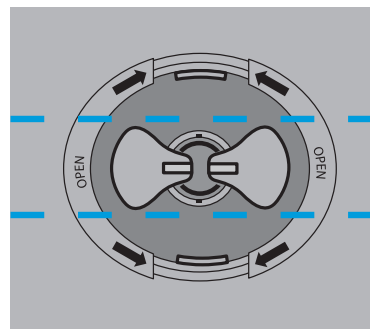
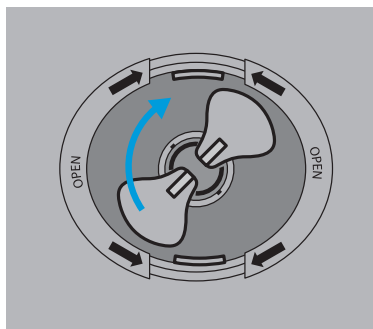

- 4 Duke e shtyrë gjuhëzën brenda, largojeni bazën nga trupi i mbështetëses.

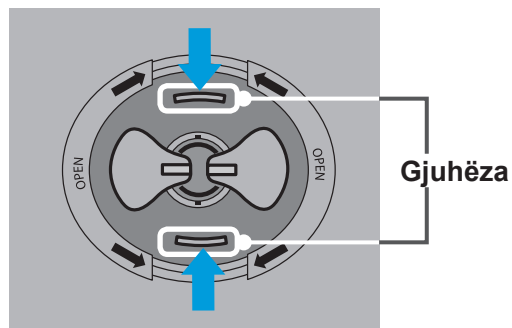
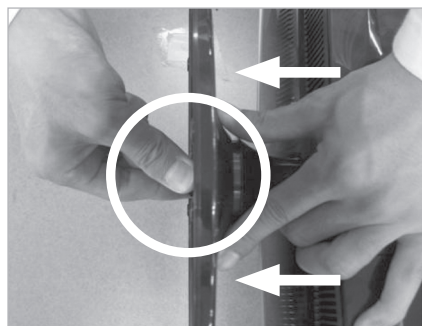

ODVAJANJE POSTOLJA

- Televizor na slici može se razlikovati od vašeg kompleta.

- 1 Stavite ekran kompleta licem prema dolje na jastuk ili mekanu tkaninu.

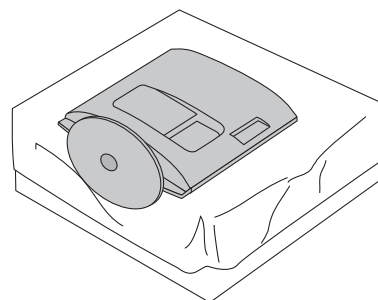

- 2 Monitor odvojite od podnožja postolja tako da vijak zakrenete prema lijevo. Zakrenite vijak pomoću **Kovanica**.

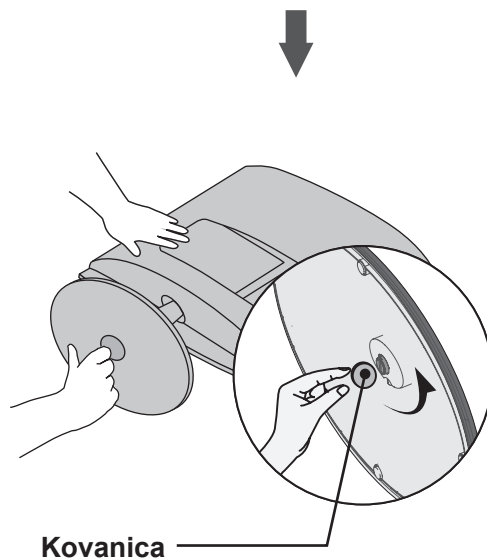

- 3 Izvucite podnožje postolja.

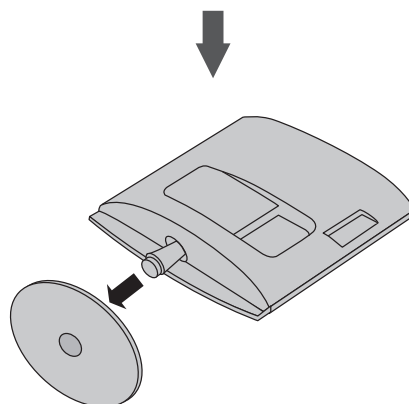

PRIPREMA

ODVAJANJE TIJELA POSTOLJA

- Televizor na slici može se razlikovati od vašeg kompleta.
- Ako tijelo postolja koristite kao postolje na zidu, uklonite ga na isti način kao što je prikazano.

<M1962DP/M2062DP/M2262DP/M2362DP>

1. Uklonite 2 vijka.
2. Izvucite tijelo postolja.



<M2762DP>

1. Uklonite 4 vijka.
2. Izvucite tijelo postolja.

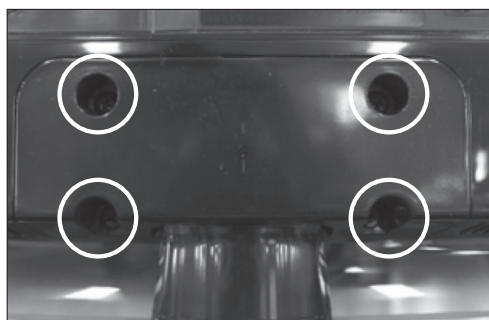

MONTIRANJE NA ZID: VODORAVNO MONTIRANJE

Za nesmetanu ventilaciju ostavite 10 cm prostora sa svake strane i od zida. Detaljne upute za montiranje dostupne su kod prodavača, a možete i pročitati vodič za postavljanje i montiranje zidnog držača pod nagibom.

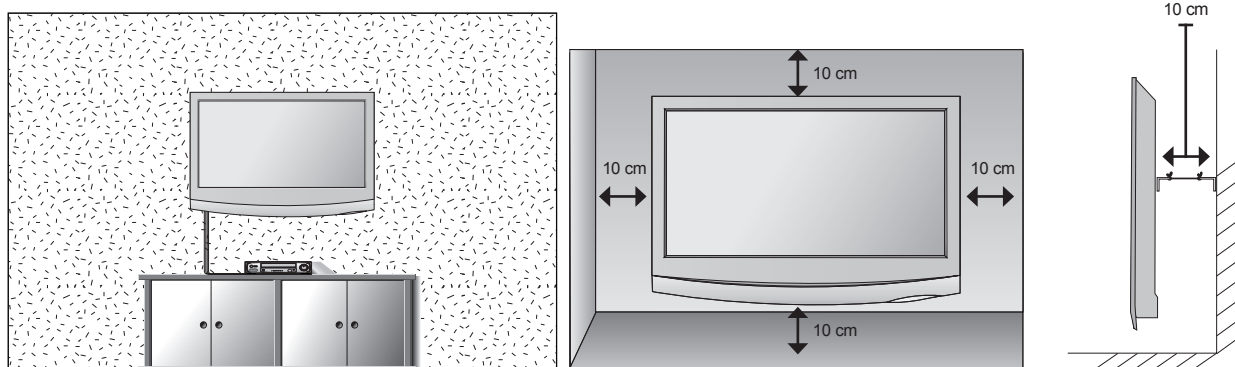

PRIPREMA

Ako televizor želite montirati na zid, priključite sučelje za montiranje na zid (dodatni dijelovi) na stražnji dio kompleta.

Kada televizor montirate pomoću sučelja za montiranje na zid (dodatni dijelovi), pažljivo ga montirajte da ne bi pao.

1. Svakako koristite vijke i nosač koji zadovoljavaju VESA standarde.
2. Korištenje duljih vijaka od preporučenih može oštetiti proizvod.
3. Korištenje vijaka koji ne zadovoljavaju VESA standarde može oštetiti proizvod ili pad sa zida. Ne snosimo odgovornost za oštećenja izazvana nepravilnim praćenjem ovih uputa.
4. Sukladno VESA standardu samo u odnosu na dimenzije sučelja za montiranje na zid s vijcima i specifikacije vijaka.
5. VESA standard kao što je navedeno u nastavku.
 - 5-1) 784,8 mm (30,9 inča) ili manje
 - * Debljina podloška za montiranje na zid: 2,6 mm
 - * Vijak: Φ 4,0 mm x otklon 0,7 mm x duljina 10 mm
 - 5-2) 787,4 mm (31,0 inča) ili više
 - * Koristite vijke i podložak za montažu na zid sukladan VESA standardu.

< Dimenzije sučelja za montiranje na zid s vijcima >

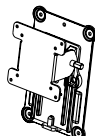
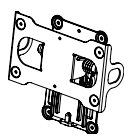
Model	M1962DP M2062DP M2262DP M2362DP	M2762DP
VESA (A x B)	100 x 100	200 x 100
Nosač za montiranje na zid (dodatna oprema)	RW120 	RW240 

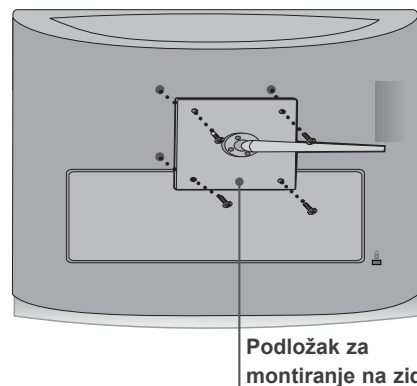

PRIPREMA

PRIPREMA

MONTIRANJE NA PODLOZI

- Televizor na slici može se razlikovati od vašeg kompleta.
Za nesmetanu ventilaciju ostavite 10 cm prostora sa svake strane i od zida.

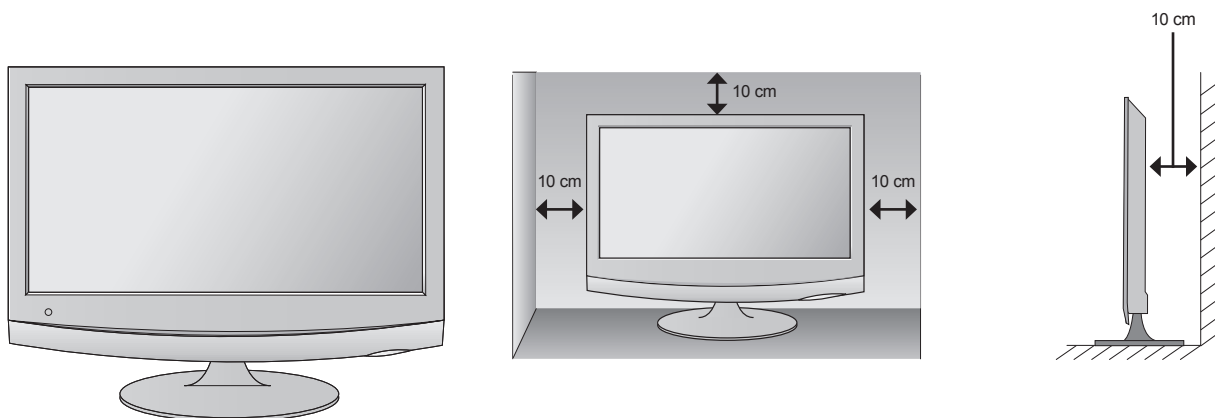

POSTAVLJANJE POLOŽAJA ZASLONA

- Televizor na slici može se razlikovati od vašeg kompleta.
Položaj zaslona podesite na više načina za najveću udobnost.

* Raspon nagiba

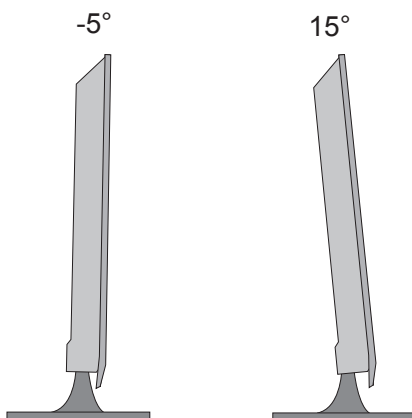

MBËSHTETËSE ME RROTULLIM (Vetëm M2762DP)

- Televizor na slici moe se razlikovati od vaeg kompleta.

Pas instalimit t TV-s, mund ta rregulloni TV-n manualisht n drejtimin majtas ose djathtas me 179 grad pr t'iu prshtatur pozicionit t pamjes.

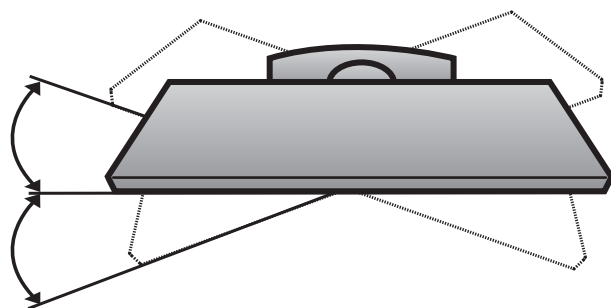

MJESTO

Televizor postavite tako da na ekran izravno ne pada jako svjetlo ili sunevo svjetlo. Televizor ne izlaite nepotrebним vibracijama, vlazi, praini ili toplini. Osim toga, televizor postavite na mjesto gdje je omoguen slobodan protok zraka. Ne pokrivajte ventilacijske otvore na stranjoj strani.

! UPOZORENJE

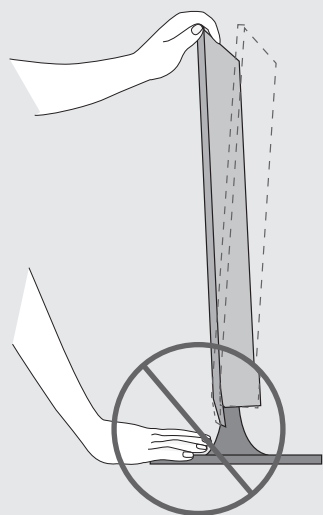

- Kur t rregulloni kndin e ekranit, mos e vendosni gishtin (gishtat) midis koks s ekranit dhe trupit t mbshtetses. Mund t vritni gishtin (gishtat) tuaj.

PRIPREMA

SIGURIMI I TV-SË NË MUR PËR TË PARANDALUAR RËNIEN KUR TV-JA PËRDORET MBI MBËSHTETËSE (Vetëm M2762DP)

- Televizor na slici može se razlikovati od vašeg kompleta.

Rekomandojmë ta vendosni TV-në pranë një muri në mënyrë që të mos bjerë nëse shtyhet mbrapa.

Gjithashtu rekomandojmë që TV-ja të ngjitet pas një muri në mënyrë që të mos tërhiqet nga përpara, duke rrezikuar kështu që të shkaktojë lëndim apo të dëmtojë produktin.

Kujdes: Ju lutemi sigurohuni që fëmijët të mos ngjiten mbi TV apo të mos varen prej TV-së.

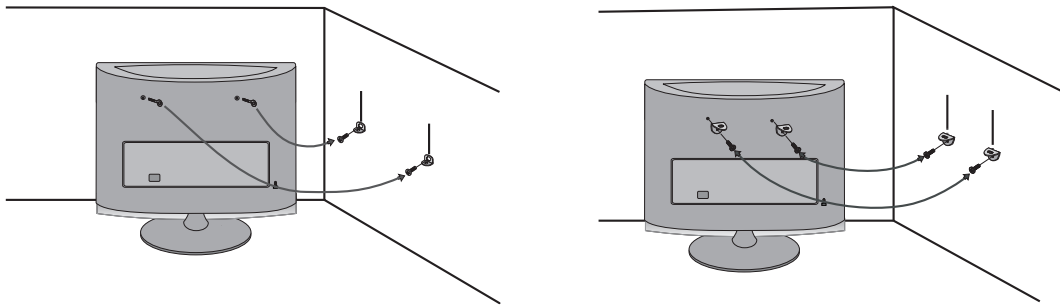

- Përdorni bulonat me sy (ose mbërthyeset dhe bulonat e TV-së) për të fiksuar produktin në mur ashtu siç tregohet në figurë.

* Nëse produkti juaj vjen me bulona të vendosur në vendin e bulonave me sy, hiqini përpara se të futni bulonat me sy.

* Futni bulonat sy ose mbërthyeset/bulonat e TV-së dhe shtrëngojini në mënyrë të sigurt në vrimat e sipërme.

Siguroni mbërthyeset me bulona (shiten veças) në mur. Ruani lartësinë e mbërthyeset që montohet në mur me lartësinë e vrimave në produkt.

Sigurohuni se bulonat me sy ose mbërthyeset janë shtrënguar në mënyrë të sigurt.

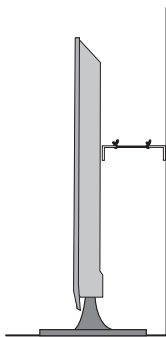

- Përdorni një litar apo spango të fortë (shiten veças) për të lidhur produktin. Është më e sigurt të lidhet litari me qëllim që ai të bëhet horizontal ndërmjet murit dhe produktit.

! SHËNIM

- ▶ Kur të lëvizni TV-në, zgjidhni më parë spangot.
- ▶ Përdorni një platformë ose bufe me madhësi dhe forcë të mjaftueshme për të mbajtur peshën dhe përmasën e televizorit.
- ▶ Për ta përdorur TV-në në mënyrë të sigurt, sigurohuni se lartësitë e mbërthyesëve në mur dhe e atyre në TV janë të njëjta.

MBËRTHIMI I TV-SË NË TRYEZË (Vetëm M2762DP)

- Televizor na slici moe se razlikovati od vaeg kompleta.

Televizori duhet t mbrthehet n tryez me qllim q t mos trhiqet n drejtimin para/mbrapa, duke rrezikuar t shkaktoj lndim apo t dmtoj produktin. Prdorni vetm vidhat e ofruara.

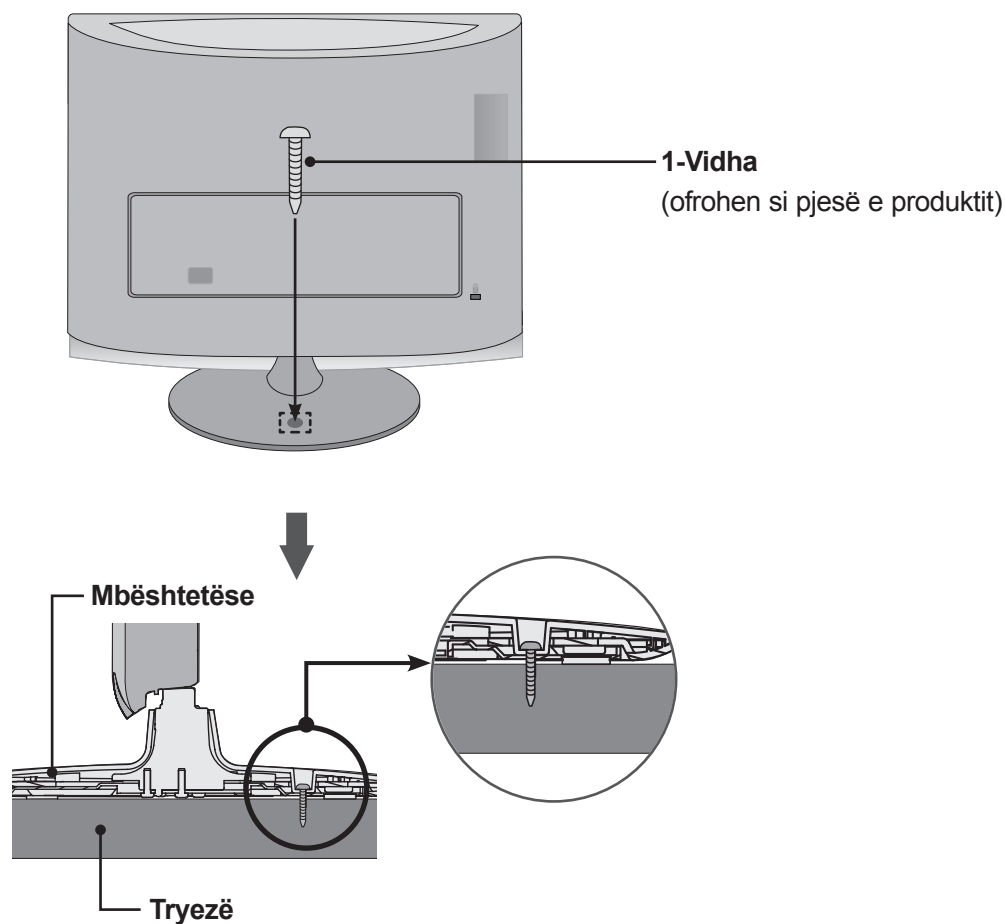

! PARALAJMRIM

- Pr t parandaluar rnien, televizori duhet t mbrthehet n mnyr t sigurt n dysheme/mur sipas udhzimeve t instalimit. Prekja, tronditja ose lkundja e pajisjes mund t shkaktoj dmtim.

Sigurnosni sustav tvrtke Kensington

- Proizvod je opremljen priključkom za sigurnosni sustav tvrtke Kensington na stražnjoj ploči. Priključite kabel za sigurnosni sustav tvrtke Kensington kao što je prikazano ispod.
- Detaljne upute za instalaciju i korištenje sigurnosnog sustava tvrtke Kensington potražite u korisničkom vodiču koji se isporučuje sa sigurnosnim sustavom tvrtke Kensington.
Dodatne informacije potražite na adresi <http://www.kensington.com>, internetskoj stranici tvrtke Kensington. Kensington prodaje sigurnosne sustave za skupu elektroničku opremu kao što su prijenosna računala i LCD projektori.

NAPOMENA

- Sigurnosni sustav tvrtke Kensington je dodatna oprema.

NAPOMENE

- Ako je proizvod hladan na dodir, može doći do manjeg "treperenja" pri uključivanju.
To je uobičajeno i ne predstavlja neispravnost proizvoda.
- Na ekranu nekoliko minuta mogu biti vidljive nepravilnosti u obliku malih crvenih, zelenih ili plavih točaka.
One, međutim, nemaju negativan utjecaj na performanse monitora.
- Ne dodirujte LCD ekran i ne držite dugo prste na njemu.
To bi moglo prouzročiti privremena izobličenja na ekranu.

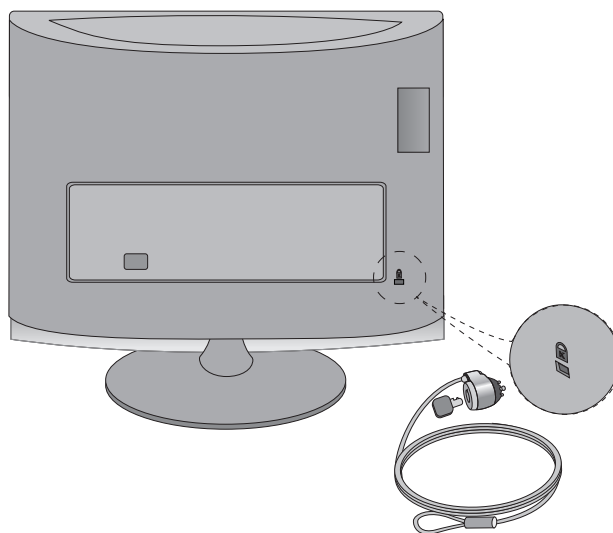

POSTAVLJANJE VANJSKE OPREME

- Da biste spriječili oštećenja, ne priključujte antenu u utičnicu dok niste priključili sve uređaje.

PRIKLJUČIVANJE ANTENE

- Prilagodite smjer antene za optimalnu kvalitetu slike.
- Kabel antene i pretvarač se ne isporučuju s proizvodom.

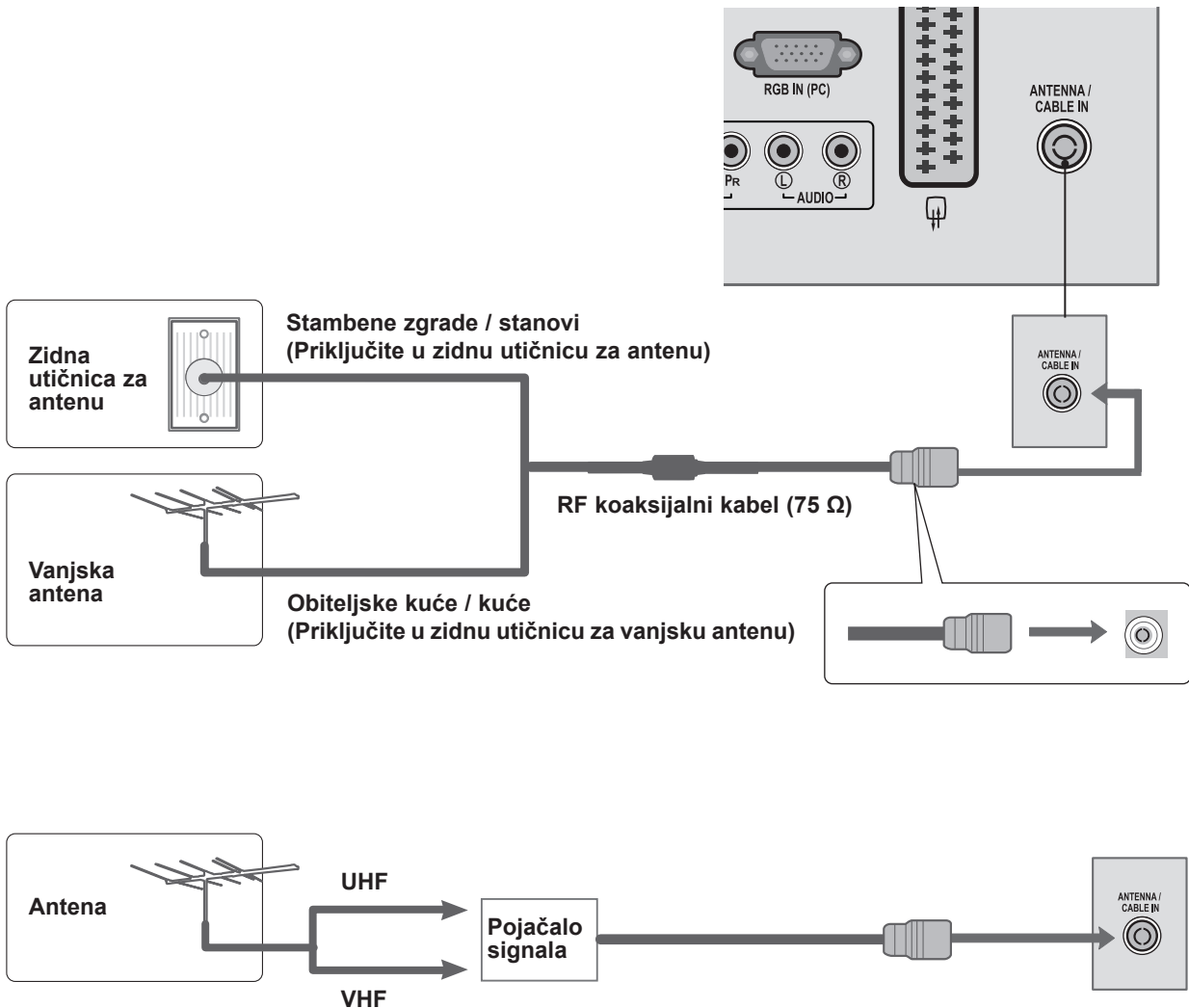

- Da biste u područjima sa slabim signalom dobili bolju kvalitetu slike, postavite pojačalo antene kao što je prikazano ispod.
- Ako je potrebno podijeliti signal za dva TV uređaja, za povezivanje koristite antenski razdjelnik signala.

POSTAVLJANJE VANJSKE OPREME

- Da biste izbjegli oštećenje opreme, ne priključujte kabele za napajanje dok ne završite priključivanje opreme.
- Televizor na slici može se razlikovati od vašeg kompleta.

POSTAVLJANJE HD PRIJEMNIKA

Povezivanje komponentnim kabelom

- 1 Povežite video izlaze (Y, PB, PR) digitalnog set-top box uređaja s **COMPONENT IN VIDEO** priključcima (komponentni video ulazi) na kompleta.
- 2 Povežite audio izlaz digitalnog set-top box uređaja s **COMPONENT IN AUDIO** priključcima kompleta.
- 3 Uključite digitalni set-top box uređaj.
(Potražite informacije o digitalnom set-top box uređaju u priručniku.)
- 4 Odaberite **izvor ulaza COMPONENT** pomoću gumba **INPUT (ULAZ)** na daljinskom upravljaču.

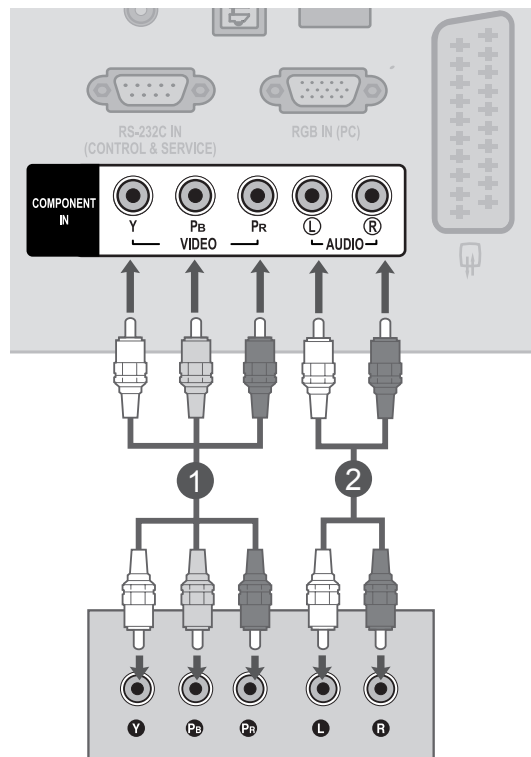

- Podržani **HDMI** audio format: **Dolby Digital**, **PCM**.
DTS audio format nije podržan.

Signal	Komponentni	HDMI
480i / 576i	DA	NE
480p / 576p	DA	DA
720p / 1080i	DA	DA
1080p	DA (samo 50 Hz / 60Hz)	DA (24 Hz / 30 Hz / 50Hz / 60Hz)

Povezivanje set-top box uređaja HDMI kabelom

- 1 Lidhni kutinë e marrësit dixhital në fishën **HDMI/DVI IN** të TELEVIZORU.
- 2 Uključite digitalni set-top box uređaj.
(Potražite informacije o digitalnom set-top box uređaju u priručniku.)
- 3 Zgjidhni burimin e hyrjes **HDMI** me anë të butonit **INPUT** në telekomandë.

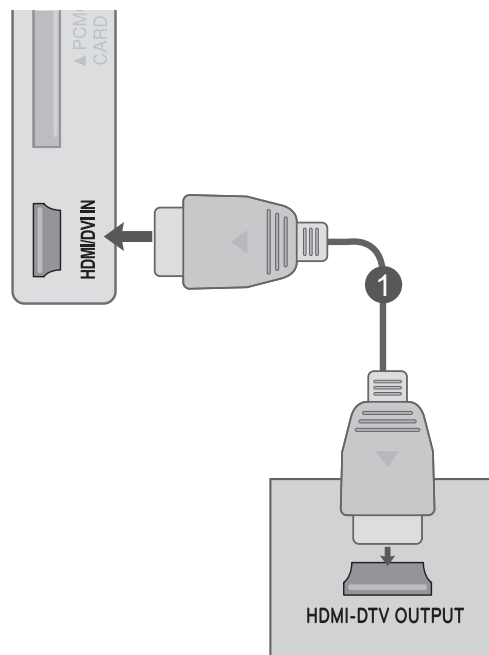

! NAPOMENA

- Provjerite imate li HDMI kabel velike brzine. Ako nemate HDMI kabel velike brzine, slika na zaslonu može treperiti. Koristite HDMI kabel velike brzine.

POSTAVLJANJE VANJSKE OPREME

Povezivanje putem HDMI u DVI kabela

- 1 Pripojte digitální zařízení set-top box ke konektoru **HDMI/DVI IN** na TELEVIZORU.
- 2 Povežite audio izlaz digitalnog set-top box uređaja s **AUDIO IN (RGB/DVI)** priključcima kompleta.
- 3 Uključite digitalni set-top box uređaj.
(Potražite informacije o digitalnom set-top box uređaju u priručniku.)
- 4 Zvolte vstupní zdroj **HDMI** tlačítkem **INPUT** na dálkovém ovládači.

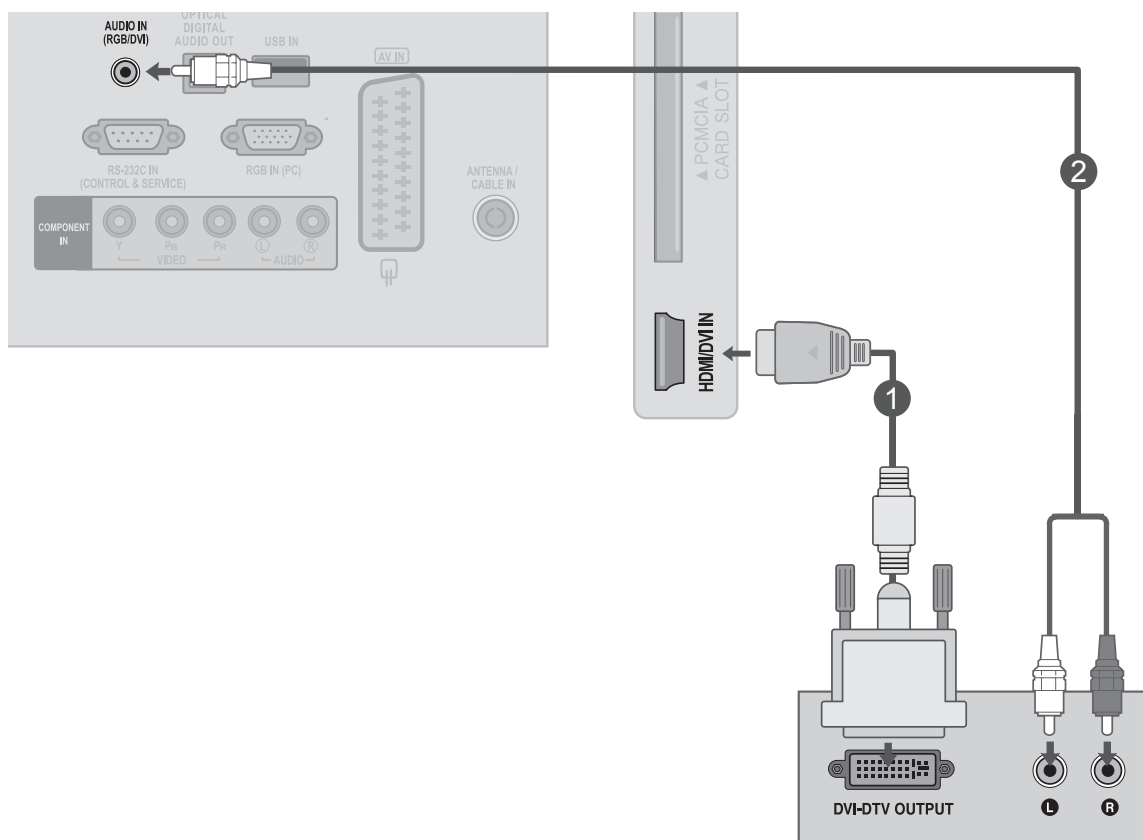

POSTAVLJANJE DVD UREĐAJA

Povezivanje komponentnim kabelom

- 1 Povežite video izlaze (Y, PB, PR) DVD uređaja s **COMPONENT IN VIDEO** priključcima na kompleta.
- 2 Povežite audio izlaze DVD uređaja s **COMPONENT IN AUDIO** priključcima na kompleta.
- 3 Uključite **DVD uređaj**, umetnite DVD.
- 4 Odaberite **komponentni** izvor ulaza pomoću gumba **INPUT (ULAZ)** na daljinskom upravljaču.
- 5 Upute o rukovanju potražite u priručniku DVD uređaj.

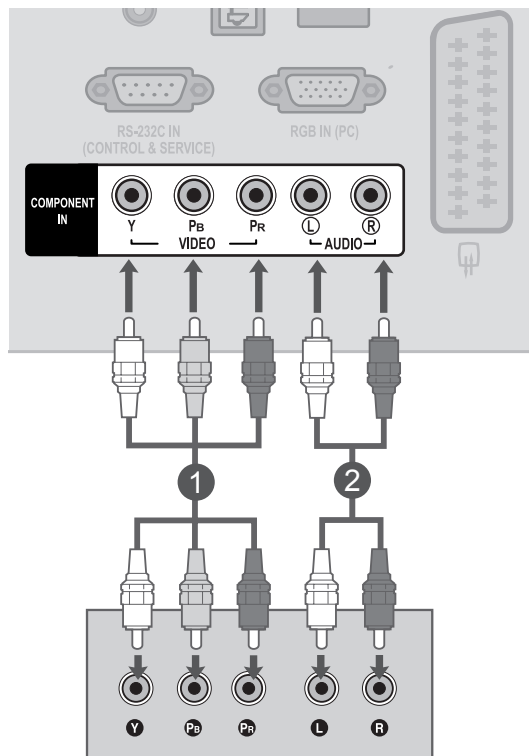

Komponentni ulazni priključci

Da biste postigli bolju kvalitetu slike, povežite DVD uređaj s komponentnim ulaznim priključcima kao što je prikazano ispod.

Komponentni ulazi na televizoru	Y	P _B	P _R
Videoizlazi na DVD playeru	Y	P _B	P _R
	Y	B-Y	R-Y
	Y	Cb	Cr
	Y	Pb	Pr

POSTAVLJANJE VANJSKE OPREME

Povezivanje europskim scart kabelom

- 1 Propojte zásuvku Euro Scart přehrávače DVD se zásuvkou Euro Scart **AV IN** na televizoru.
- 2 Uključite DVD uređaj, umetnite DVD.
- 3 Odaberite izvor ulaza **AV** pomoću gumba **INPUT (ULAZ)** na daljinskom upravljaču.
- 4 Upute o rukovanju potražite u priručniku DVD uređaj.

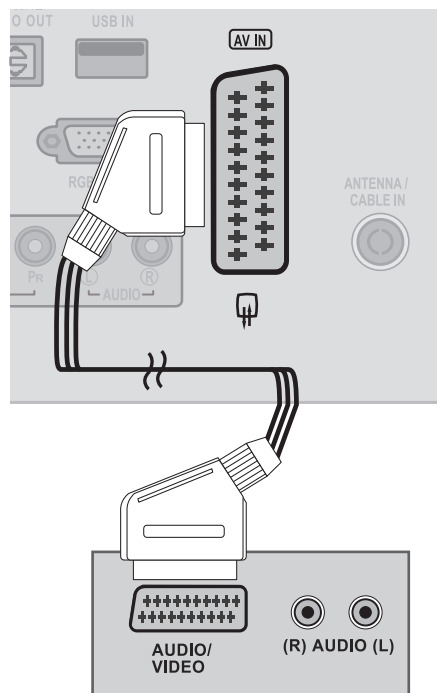

Scart	Input (Ulaz)			Izlaz
	Video	Audio	RGB	Video, audio
AV	O	O	O	Analogna TV, digitalna TV

Trenutačni način ulaza \ Vrsta izlaza	AV (TV izlaz)	AV (Kada je planirano snimanje na digitalnoj kabelskoj televiziji u tijeku pomoću opreme za snimanje)
	Digitalna TV	Digitalna TV
Analogna TV, AV	Analogna TV	O (Ulazni način rada se pretvara u DTV)
Komponentni / RGB	Analogna TV	
HDMI	X	

► TV izlaz: prenosi analogne ili digitalne TV signale.

! NAPOMENA

- RGB vrsta signala, odnosno crveni, zeleni i plavi signali mogu se odabrati samo za euro scart priključak, a može se primiti AV. Ti se signali prenose, na primjer, putem TV dekodera, uređaja za igru ili foto CD jedinice itd.
- Upotrijebite zaštićeni scart kabel.

Priključivanje HDMI kabela

- 1 Propojite výstup HDMI přehrávače DVD s konektorem **HDMI/DVI IN** na TELEVIZORU.
- 2 Zvolte vstupní zdroj **HDMI** tlačítkem **INPUT** na dálkovém ovládači.
- 3 Upute o rukovanju potražite u priručniku DVD uređaj.

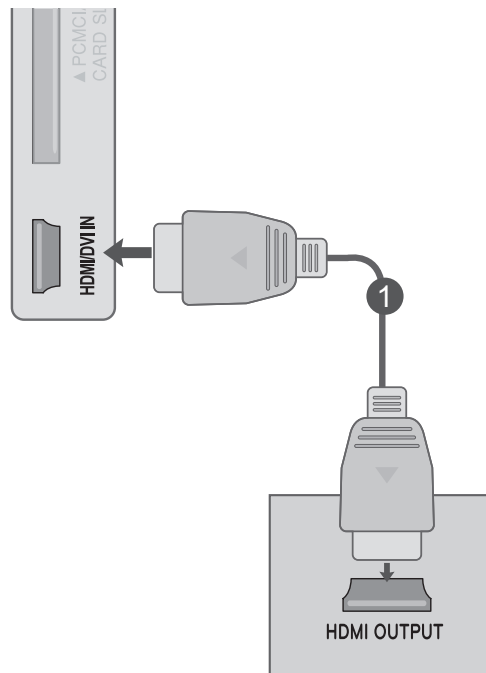

! NAPOMENA

- Provjerite imate li HDMI kabel velike brzine. Ako nemate HDMI kabel velike brzine, slika na zaslonu može treperiti. Koristite HDMI kabel velike brzine.

POSTAVLJANJE VANJSKE OPREME

POSTAVLJANJE VIDEOREKORDERA

- Da biste spriječili smetnje na slici, ostavite odgovarajuću udaljenost između videorekordera i kompleta.

Povezivanje RF kablom

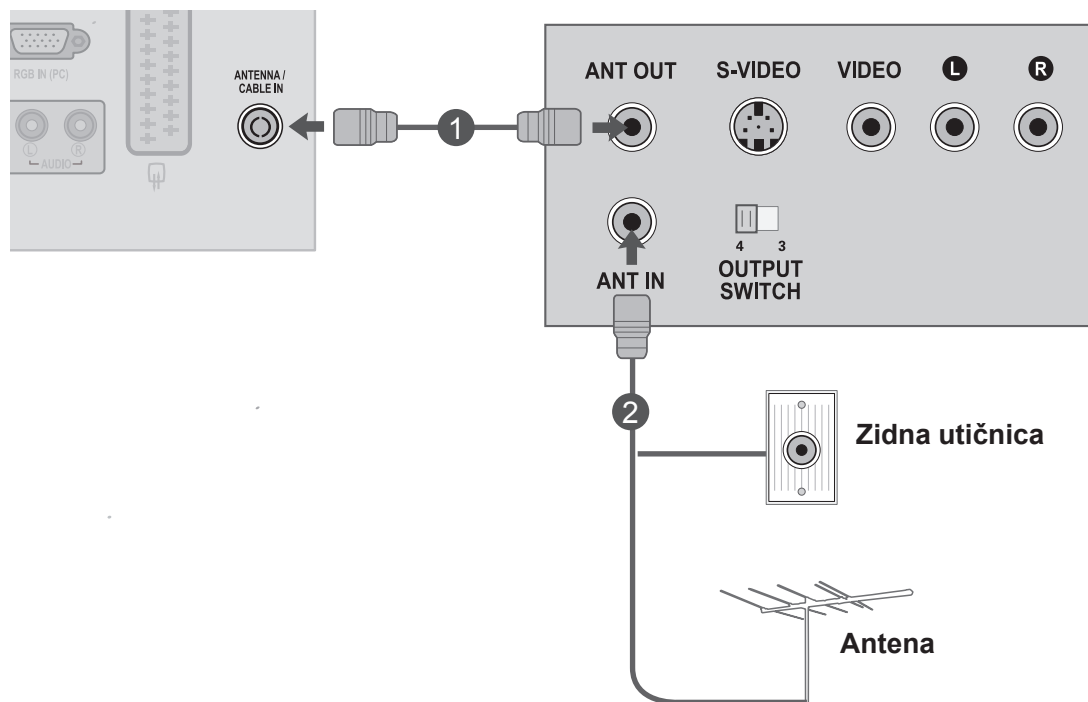

- 1 Priključite **ANT OUT** priključak videorekordera u **ANTENNA IN** priključak na kompleta.
- 2 Priključite antenski kabel u **ANT IN** priključak videorekordera.
- 3 Pritisnite gumb **PLAY** na **videorekorderu** i postavite iste kanale za gledanje na televizoru i videorekorderu.

Povezivanje europskim scart kabelom

- 1 Propojte zásuvku Euro Scart přehrávače VCR se zásuvkou Euro Scart **AV IN** na TELEVIZORU.
- 2 Umetnite video vrpcu u videorekorder i pritisnite gumb PLAY na VCR uređaju. (Pogledajte korisnički priručnik za VCR.)
- 3 Odaberite izvor ulaza **AV** pomoću gumba **INPUT** (ULAZ) na daljinskom upravljaču.
- 4 Upute o rukovanju potražite u priručniku videorekorderu.

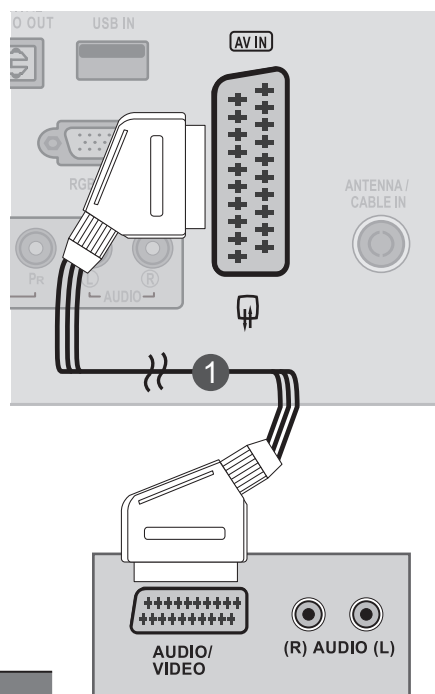

Scart	Input (Ulaz)			Izlaz
	Video	Audio	RGB	Video, audio
AV	O	O	O	Analogna TV, digitalna TV

Trenutačni način ulaza	Vrsta izlaza	AV	
		AV (TV izlaz)	AV (Kada je planirano snimanje na digitalnoj kabelskoj televiziji u tijeku pomoću opreme za snimanje)
Digitalna TV	Digitalna TV		O
Analogna TV, AV	Analogna TV		O
Komponentni / RGB	Analogna TV		(Ulazni način rada se pretvara u DTV)
HDMI	X		

► TV izlaz: prenosi analogne ili digitalne TV signale.

! NAPOMENA

- RGB vrsta signala, odnosno crveni, zeleni i plavi signali mogu se odabrati samo za euro scart priključak, a može se primiti AV. Ti se signali prenose, na primjer, putem TV dekodera, uređaja za igru ili foto CD jedinice itd.
- Upotrijebite zaštićeni scart kabel.

POSTAVLJANJE VANJSKE OPREME

UMETANJE CI MODULA

- Da biste vidjeli kodirane usluge (koje se plaćaju) u načinu rada digitalne televizije.
- Ova značajka nije dostupna u svim državama.

- 1 Umetnite CI modul u **utor za karticu PCMCIA** (Personal Computer Memory Card International Association) na televizoru kao što je prikazano.

.....

Dodatne informacije potražite na str. 57.

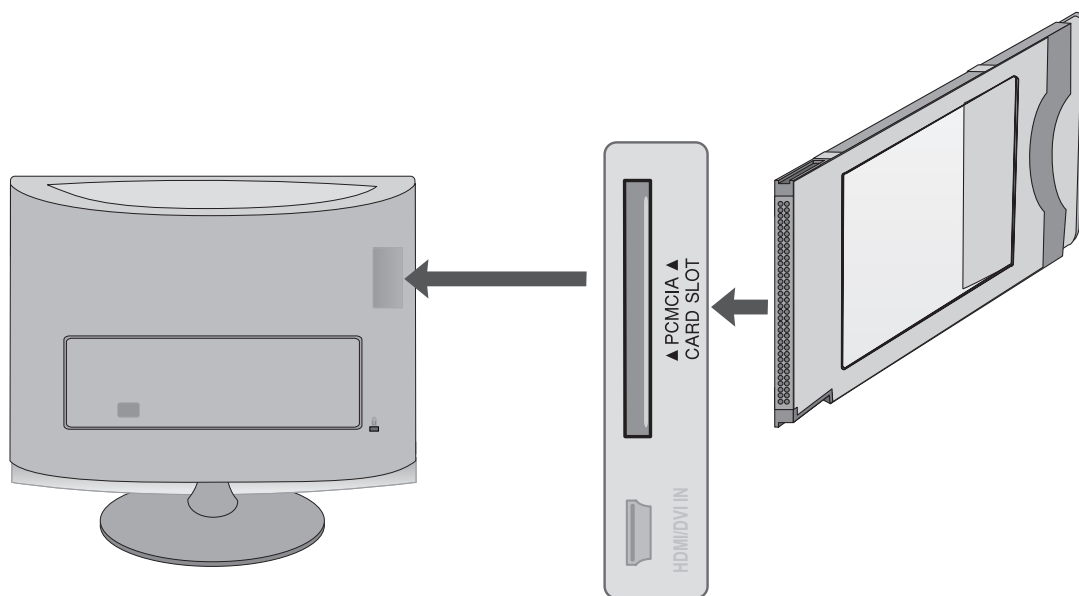

! NAPOMENA

- Provjerite je li CI modul u utor za PCMCIA karticu umetnut u pravom smjeru. Ako modul nije ispravno umetnut, to može izazvati oštećenje na televizoru i utoru za PCMCIA karticu.

POSTAVLJANJE DIGITALNOG AUDIO IZLAZA

Slanje audio signala kompleta na vanjsku audio opremu putem (optičkog) priključka digitalnog audio izlaza.

Ako želite uživati u digitalnom emitiranju putem 5.1-kanalnih zvučnika, povežite optički digitalni izlazni terminal na stražnjoj strani kompleta s kućnim kinom (ili pojačalom).

- 1 Spojite jedan kraj optičkog kabela u izlaznu utičnicu Digital Audio (optički izlaz) na kompleta.
- 2 Spojite drugi kraj optičkog kabela u ulaznu utičnicu digital audio (optički ulaz) na audioopremi.
- 3 Postavite “**Opcija TV zvučnik - isključeno**” u izborniku AUDIO (ZVUK). (Str. 88)
Upute potražite u priručniku za vanjsku audio opremu.

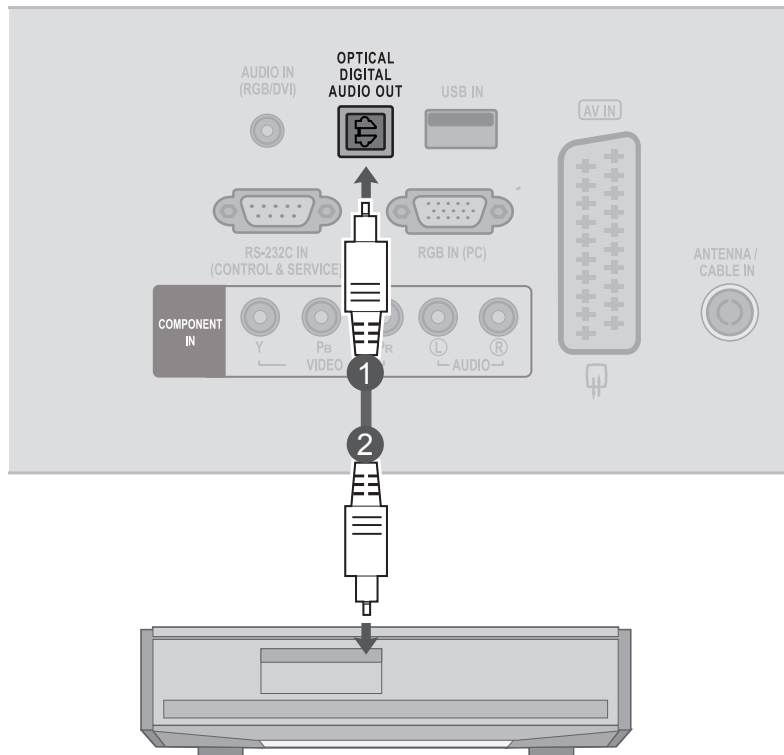

! OPREZ

- ▶ Ne gledajte u optički izlazni priključak. Gledanje u lasersku zraku može oštetiti vid.

POSTAVLJANJE VANJSKE OPREME

POSTAVLJANJE USB PRIKLJUČKA

- 1 Povežite USB uređaj s **USB IN** priključcima na bočnoj strani kompleta.
- 2 Nakon povezivanja **USB IN** priključaka koristite funkciju **USB**. (► str.109)

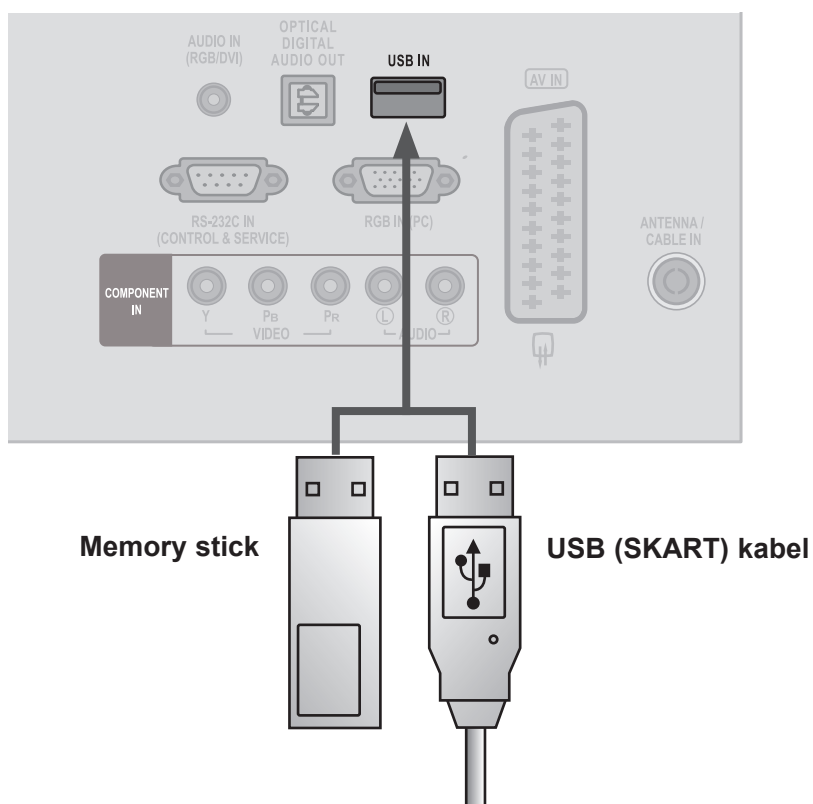

POSTAVLJANJE SLUŠALICA

Zvuk možete slušati kroz slušalice.

- 1 Priključite slušalice u utičnicu za **slušalice**.
- 2 Da biste prilagodili **glasnoću u slušalicama**, pritisnite gumb  + ili -. Ako pritisnete gumb **MUTE (ISKLUJUČI ZVUK)**, zvuk iz slušalica se isključuje.

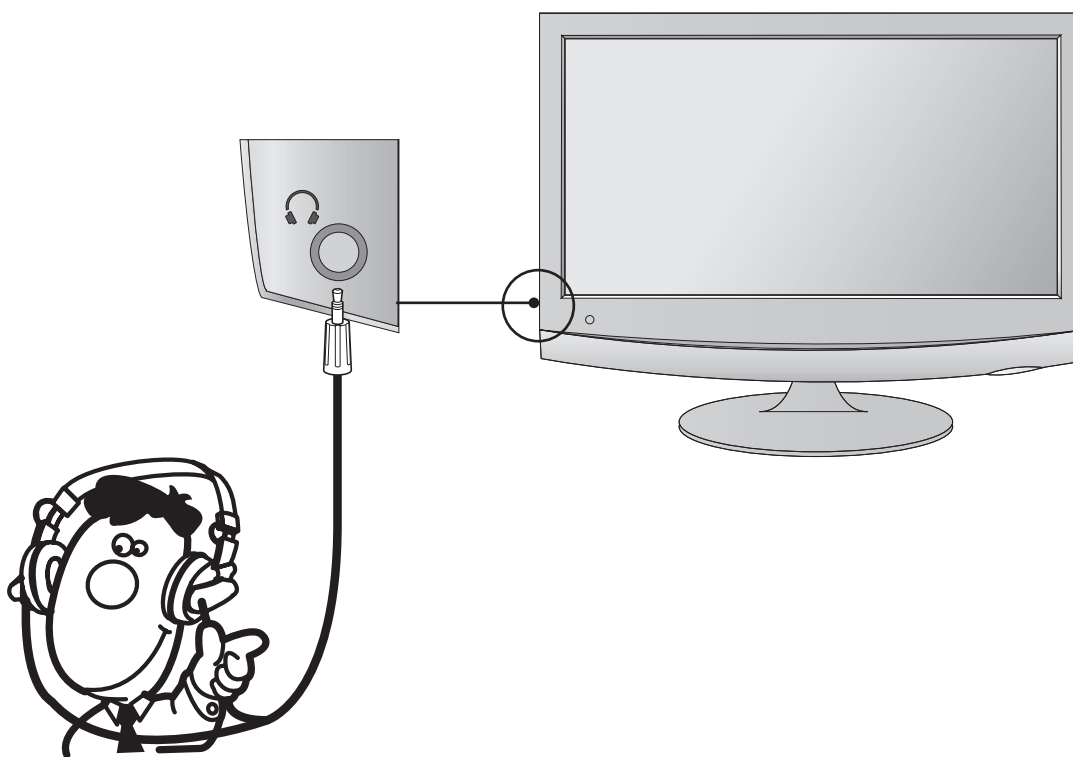

! NAPOMENA

- ▶ Stavke izbornika AUDIO (ZVUK) onemogućene su kada su priključene slušalice.
- ▶ Optički digitalni audio izlaz nije dostupan kada su priključene slušalice.

POSTAVLJANJE VANJSKE OPREME

POSTAVLJANJE PC UREĐAJA

Prilikom upotrebe daljinski upravljač usmjerite prema senzoru daljinskog upravljača na televizoru.

Prilikom povezivanja putem D-sub 15-pinskog kabela

- 1 Povežite kabel signala iz izlaznog priključka monitora **osobnog računala** s priključkom **PC ulaza** na kompleta.
- 2 Povežite audio kabel iz **računala** s priključkom **AUDIO IN (RGB/DVI)** na kompleta.
- 3 Pritisnite gumb **INPUT (ULAZ)** da biste odabrali **RGB**.
- 4 Uključite **PC** i na televizoru se pojavljuje **PC** ekran. Ovaj televizor može funkcionirati kao PC monitor.

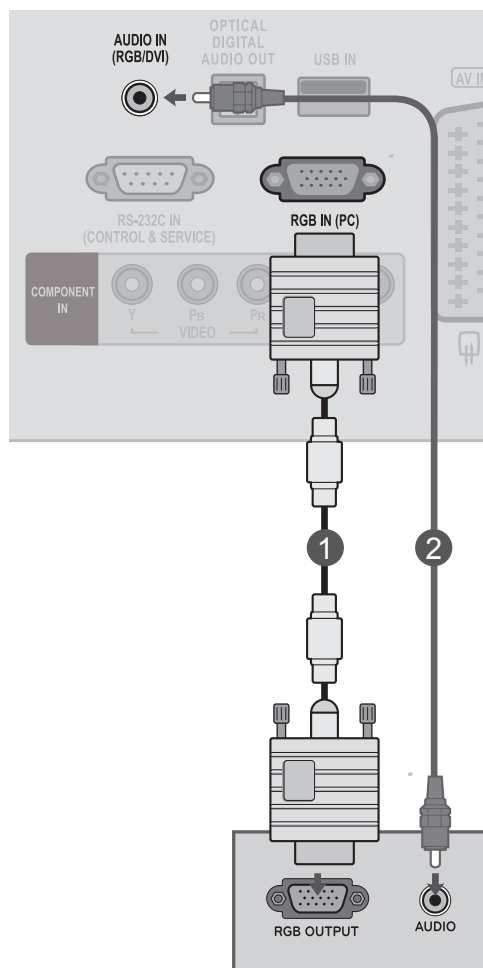

! NAPOMENA

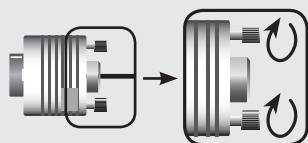

- Priključite kabel ulaznog signala i pritegnite ga tako da ga okrenete u smjeru strelice, kao što je prikazano na slici.

Povezivanje putem HDMI u DVI kabela

- 1 Propojte výstup DVI počítače s konektorem **HDMI/DVI IN** na TELEVIZORU.
- 2 Povežite audio izlazni priključak računala s **AUDIO IN (RGB/DVI)** priključkom na kompleta.
- 3 Uključite računalo i kompleta.
- 4 Zvolte vstupní zdroj **HDMI** tlačítkem **INPUT** na dálkovém ovládači.

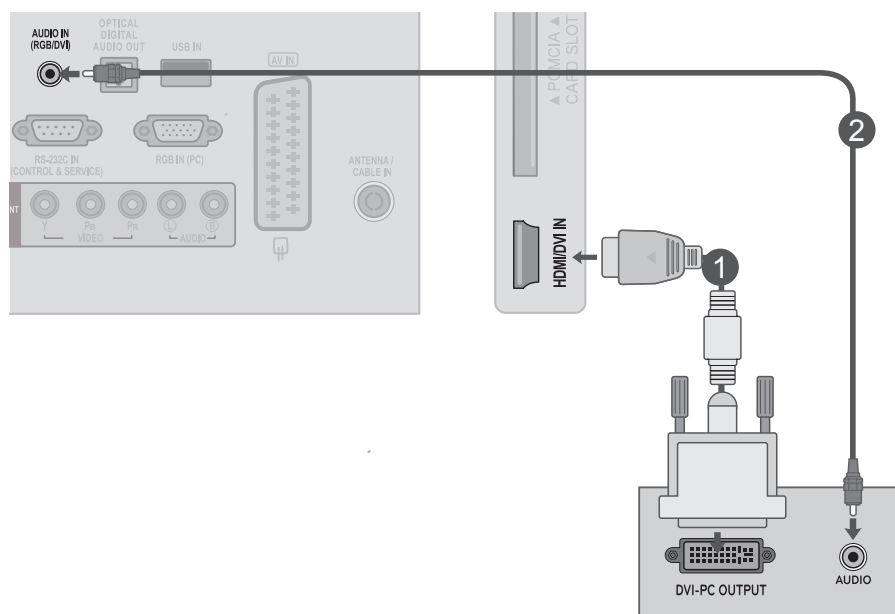

! NAPOMENA

► Ako želite koristiti HDMI-PC način rada, oznaku ulaza morate postaviti na PC način rada.

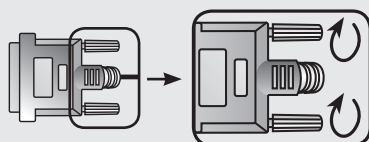

► Priključite kabel ulaznog signala i pritegnite ga tako da ga okrenete u smjeru strelice, kao što je prikazano na slici.

POSTAVLJANJE VANJSKE OPREME

Povezivanje putem HDMI u HDMI kabela

- 1 Propojte výstup HDMI počítače s konektorem **HDMI/DVI IN** na TELEVIZORU.
- 2 Uključite računalo i kompleta.
- 3 Zvolte vstupní zdroj **HDMI** tlačítkem **INPUT** na dálkovém ovládači.

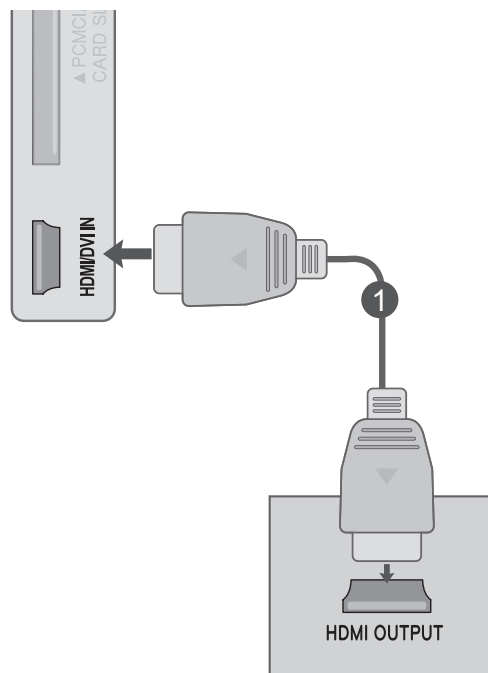

! NAPOMENA

- ▶ Provjerite imate li HDMI kabel velike brzine. Ako nemate HDMI kabel velike brzine, slika na zaslonu može treperiti. Koristite HDMI kabel velike brzine.
- ▶ Ako želite koristiti HDMI-PC način rada, oznaku ulaza morate postaviti na PC način rada.

STRAŽNJI ZAKLON ZA ŽICE

Povežite kablove kao što je prikazano na ilustraciji.

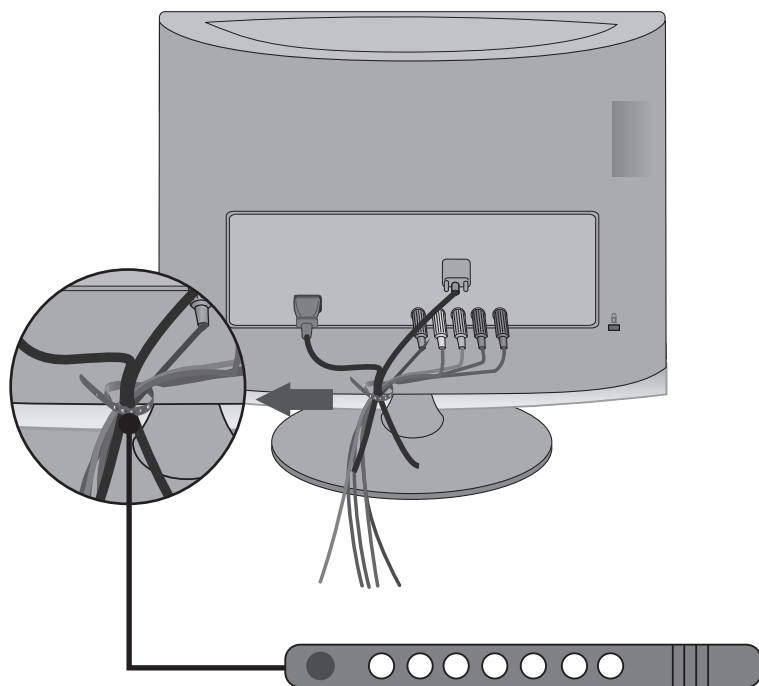

POSTAVLJANJE VANJSKE OPREME

Podržane razlučivosti zaslona

Režim RG[PC] / HDMI[PC]

M1962DP

Rezolucija	Vodoravna frekvencija (kHz)	Okomita frekvencija (Hz)
640 x 480	31,469	59,94
640 x 480	37,5	75
800 x 600	37,879	60,317
800 x 600	46,875	75,0
1024 x 768	48,363	60,0
1280 x 768	47,776	59,87
1360 x 768	47,712	60,015

M2262DP/M2362DP/M2762DP

Rezolucija	Vodoravna frekvencija (kHz)	Okomita frekvencija (Hz)
720 x 400	31,468	70,08
640 x 480	31,469	59,94
640 x 480	37,5	75
800 x 600	37,879	60,317
800 x 600	46,875	75,0
1024 x 768	48,363	60,0
1024 x 768	60,023	75,029
1152 x 864	67,500	75,000
1280 x 1024	63,981	60,02
1280 x 1024	79,976	75,025
1680 x 1050	64,674	59,883
1680 x 1050	65,290	59,954
1600 x 1200	75,0	60,0
1920 x 1080	67,5	60

M2062DP

Rezolucija	Vodoravna frekvencija (kHz)	Okomita frekvencija (Hz)
640 x 480	31,469	59,94
640 x 480	37,5	75
800 x 600	37,879	60,317
800 x 600	46,875	75
832 x 624	49,725	64,55
1024 x 768	48,363	60
1024 x 768	60,023	75,029
1280 x 1024	63,981	60,02
1280 x 1024	79,976	75,025
1600 x 900	60	60

● — Pouze režim HDMI[PC]

HDMI/DVI - DTV način

Rezolucija	Vodoravna frekvencija (kHz)	Okomita frekvencija (Hz)
720 x 480	31,469	59,94
	31,5	60
720 x 576	31,25	50
1280 x 720	37,500	50
1280 x 720	44,96	59,94
	45	60
1920 x 1080	33,72	59,94
	33,75	60
1920 x 1080	28,125	50,00
1920 x 1080	27	24
1920 x 1080	33,75	30,00
1920 x 1080	56,250	50
1920 x 1080	67,43	59,94
	67,5	60

Komponentni način

Rezolucija	Vodoravna frekvencija (kHz)	Okomita frekvencija (Hz)
720 x 480	15,73	59,94
720 x 480	15,75	60,00
720 x 576	15,625	50,00
720 x 480	31,47	59,94
720 x 480	31,50	60,00
720 x 576	31,25	50,00
1280 x 720	44,96	59,94
1280 x 720	45,00	60,00
1280 x 720	37,50	50,00
1920 x 1080	33,72	59,94
1920 x 1080	33,75	60,00
1920 x 1080	28,125	50,00
1920 x 1080	56,25	50
1920 x 1080	67,432	59,94
1920 x 1080	67,5	60,00

! NAPOMENA

- ▶ Pokušajte izbjeći dulje prikazivanje statičnih slika na TV ekranu. Statična slika može trajno ostati na ekranu, stoga koristite čuvar ekrana kada je to moguće.
- ▶ Mogu se pojaviti smetnje u razlučivosti, okomitim uzorcima, kontrastu ili svjetlini u PC načinu rada. Promijenite PC način rada u drugu razlučivost, promijenite brzinu osvježavanja ili prilagodite svjetlinu i kontrast na izborniku dok slika ne postane jasna. Ako se brzina osvježavanja grafičke kartice računala ne može promijeniti, promijenite grafičku karticu računala ili se obratite proizvođaču grafičke kartice računala.
- ▶ Oblici vala sinkronizacije ulaza za vodoravnu i okomitu frekvenciju su odvojeni.
- ▶ Povežite kabel signala iz izlaznog priključka monitora na računalu s RGB (PC) priključkom na uređaju ili kabel signala iz HDMI izlaznog priključka računala s HDMI/DVI IN priključkom na uređaju.
- ▶ Audio kabel iz računala priključite na Audio ulaz uređaja (audio kabeli se ne isporučuju s uređajem).
- ▶ Ako koristite zvučnu karticu, prilagodite zvuk računala po potrebi.
- ▶ Ako grafička kartica računala ne prenosi izlazni analogni i digitalni RGB istovremeno, povežite samo jedan priključak, RGB ili HDMI/DVI IN, da biste prikazali izlaz računala na uređaju.
- ▶ Ako grafička kartica računala ne daje istovremeno analogni i digitalni RGB signal, uređaj postavite ili na RGB ili na HDMI (drugi način rada uređaj automatski postavlja na Plug and Play).
- ▶ DOS način rada možda neće ispravno funkcionirati ako koristite HDMI u DVI kabel, ovisno o video kartici.
- ▶ Ako koristite predug RGB-PC kabel, može doći do smetnji na ekranu. Preporučljivo je koristiti kabel kraći od 5 m. Time se osigurava najbolja kvaliteta slike.

GLEĐANJE TV PROGRAMA / KONTROLA PROGRAMA

FUNKCIJE GUMBA NA DALJINSKOM UPRAVLJAČU

Prilikom upotrebe daljinski upravljač usmjerite prema senzoru daljinskog upravljača na televizoru.



⏻ (POWER) (NAPAJANJE) Uključuje televizor iz načina mirovanja ili isključuje iz načina mirovanja.

UŠTEDA ENERGIJE Prilagođava način uštede energije kompleta. (► Str. 68)

TV/PC Odaberite način rada televizora ili računala.

INPUT (ULAZ) Načini vanjskog ulaza rotiraju se redovitim redoslijedom.

TV/RAD (TV/RADIO) Odabire radio, televiziju ili DTV kanal.

Gumbi s brojevima od 0 do 9 Odabire programe.
Odabire brojučane stavke na izborniku.

LIST Popis Prikazuje tablicu programa. (► Str. 58)

Q.VIEW (BRZI PRIKAZ) Vraća na prethodno gledani program.

MENU (IZBORNİK) Odabire izbornik.
Briše sve prikaze na ekranu i vraća na gledanje TV programa iz svakog izbornika. (► Str. 40)

GUIDE (VODIČ) Prikazuje raspored programa. (► Str. 61 do 64)

Q. (BRZI) MENU (IZBORNİK) Odabire željeni izvor brzog izbornika. (Omjer šir. i vis., Čisti zvuk II, Način slike, Način zvuka, Zvuk, Vrijeme gašenja, Omiljeni, USB uređaj). (► Str.39)

GUMB ZA KRETANJE (Gore/dolje/lijevo/desno) Omogućuje kretanje kroz izbornike na ekranu i prilagodbu postavki sustava po želji.

U redu Prihvaća odabir ili prikazuje trenutni način rada.

BACK (NATRAG) Omogućuje korisniku povratak za jedan korak u interaktivnoj aplikaciji, u EPG načinu rada ili u drugoj korisničkoj interaktivnoj funkciji.

INFO ⓘ Prikazuje trenutne informacije na ekranu.

EXIT (IZLAZ) Briše sve prikaze na ekranu i vraća na gledanje TV programa sa svakog izbornika.

Gumbi u Ti se gumbi koriste samo za teletekst (samo na boji TELETEKST modelima), Uređ. programa.

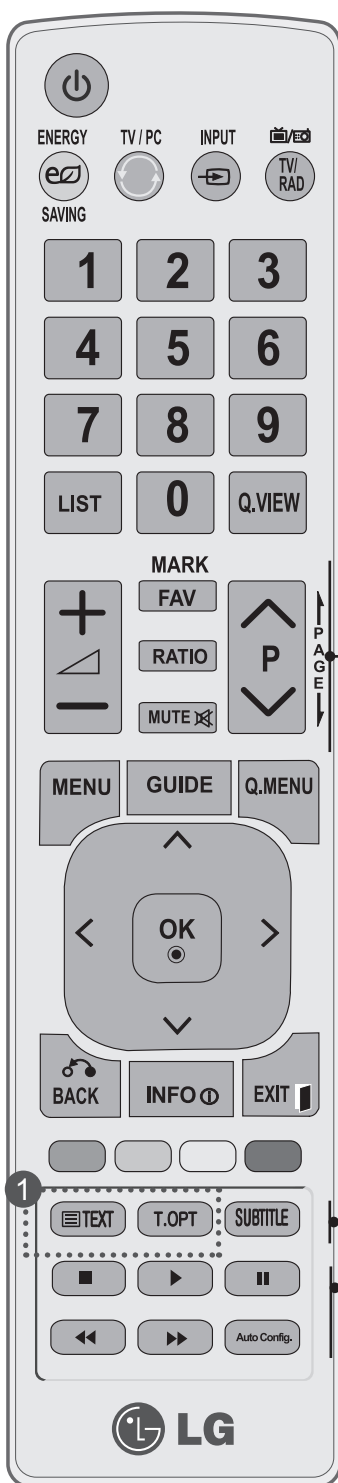

GLASNOĆA VIŠE/NIŽE Prilagođava glasnoću.

FAV (OMILJENI) Prikazuje odabrani omiljeni program. (► Str. 59)

MARK (OZNAČI) Označava ili poništava označavanje programa na USB izborniku.

RATIO (OMJER) Odabire željeni omjer širine i visine slike.

MUTE (BEZ ZVUKA) Uključuje ili isključuje zvuk.

Program Gore/dolje Odabire programe.

PAGE (STRANICA) Gore/dolje Prelazi s jednog skupa informacija na ekranu na sljedeći.

1 Gumbi za teletekst. Ti se gumbi koriste za teletekst. Više pojedinosti potražite u odjeljku 'Teletekst'. (► Str. 130 do 131)

SUBTITLE (TITLOVI) Prikazuje omiljene titlove u digitalnom načinu.

Izbornik USB Kontrolni gumbi USB izbornik (Popis slika i Popis glazbe ili Popis filmova).

Auto config. (Aut. konfigur.) Automatski prilagođava položaj slike i smanjuje nestabilnost prikaza.

Umetanje baterija

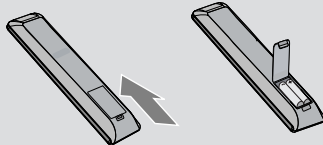

- Otvorite poklopac odjeljka baterije na stražnjoj strani i umetnite baterije s pravilno okrenutim polovima (+ na +, - na -)
- Umetnite dvije 1,5 V AAA baterije. Ne miješajte stare ili korištenje baterije s novima.
- Zatvorite poklopac.
- Baterije izvadite redoslijedom obrnutim od redoslijeda umetanja.

GLEĐANJE TV PROGRAMA / KONTROLA PROGRAMA

UKLJUČIVANJE TELEVIZORA

- Kada je televizor uključen, možete koristiti njegove značajke.

- 1 Najprije pravilno priključite kabel za napajanje. Televizor prelazi u način mirovanja.
- 2 U načinu mirovanja televizor uključite pritiskom na gumb ϕ / I , **INPUT** (ULAZ) ili $P \wedge \vee$ na televizoru ili pritisnite gumb **POWER (NAPAJANJE)**, **INPUT** (ULAZ), $P \wedge \vee$ ili **brojčanu** tipku na daljinskom upravljaču i televizor će se uključiti.

Pokretanje postavljanja

Ako se nakon uključivanja televizora vidi prikaz na ekranu, možete prilagoditi **Jezi**, **Postavke načina rada**, **Zemlja** ili **Postavi lozinku** (kada je za zemlju odabrana Francuska), **Autom. podešavanje**.

Napomena:

- a. U slučaju zatvaranja bez dovršenog ispunjavanja početnih postavki, izbornik početnih postavki možete ponovo otvoriti..
- b. Pritisnite gumb BACK (NATRAG) da biste promijenili trenutni prikaz na ekranu na prethodni.
- c. U zemljama bez potvrđenih standarda DTV emitiranja neke DTV značajke možda neće funkcionirati, ovisno o okruženju DTV emitiranja.
- d. Način "Kućna upotreba" optimalna je postavka za kućna okruženja i to je zadani način rada televizora.
- e. Način "Rad u trgovini" optimalna je postavka za okruženja trgovina. Ako korisnik izmijeni podatke o kvaliteti slike, način "Rad u trgovini" nakon određenog vremena prebacuje proizvod na tvorničke postavke kvalitete slike.
- f. Način (Kućna upotreba, Rad u trgovini) može se promijeniti promjenom postavke načina rada na izborniku OPCIJA.
- g. Kad je kao zemlja odabrana Francuska, lozinka nije '0', '0', '0', '0' nego '1', '2', '3', '4'.

ODABIR PROGRAMA

- 1 Pritisnite $P \wedge \vee$ ili brojčane gumbe da biste odabrali broj programa.

PODEŠAVANJE GLASNOĆE

- 1 Pritisnite gumb $\triangleleft +$ ili $-$ da biste podesili glasnoću zvuka.
- 2 Ako želite isključiti zvuk, pritisnite gumb **MUTE** (Isključi zvuk).

Tu funkciju možete poništiti tako da pritisnete gumb **MUTE** (Isključi zvuk), $\triangleleft +$, $-$.

BRZI IZBORNIK

Prikaz na ekranu vašeg televizora može se malo razlikovati od onog prikazanog u ovom priručniku.

Q.Menu (Quick Menu) (Brzi izbornik) je izbornik značajki koje korisnici često koriste.

☞ **Omjer šir. i vis.:** odabire željeni format slike.

Za postavku Zumiranje odaberite 14:9, Zumiranje i Kino zumiranje u izborniku Omjer. Nakon dovršetka postavljanja zumiranja zaslona se vraća na Q.Menu (Brzi izbornik).

🔊 **Čisti zvuk II:** razlikovanjem raspona govora od drugih zvukova korisnicima olakšava slušanje ljudskih glasova.

👤 **Način slike:** odabire željeni način slike.

🔊 **Način zvuka:** to je značajka koja automatski postavlja najbolju kombinaciju zvuka za gledane slike. Odabire željeni način zvuka.





🔊 **Zvuk:** odabire izlaz zvuka.

🕒 **Vrijeme gašenja:** postavlja vrijeme gašenja.

📺 **Omiljeni:** odabire omiljeni program.

🔌 **USB uređaj:** odabire "Izbaci" radi izbacivanja USB uređaja.



- 1   Prikazuje svaki izbornik.
- 2  Odabire željeni izvor.
- 3 

- Pritisnite gumb **BACK** (NATRAG) da biste se prebacili na prethodni ekran izbornika.



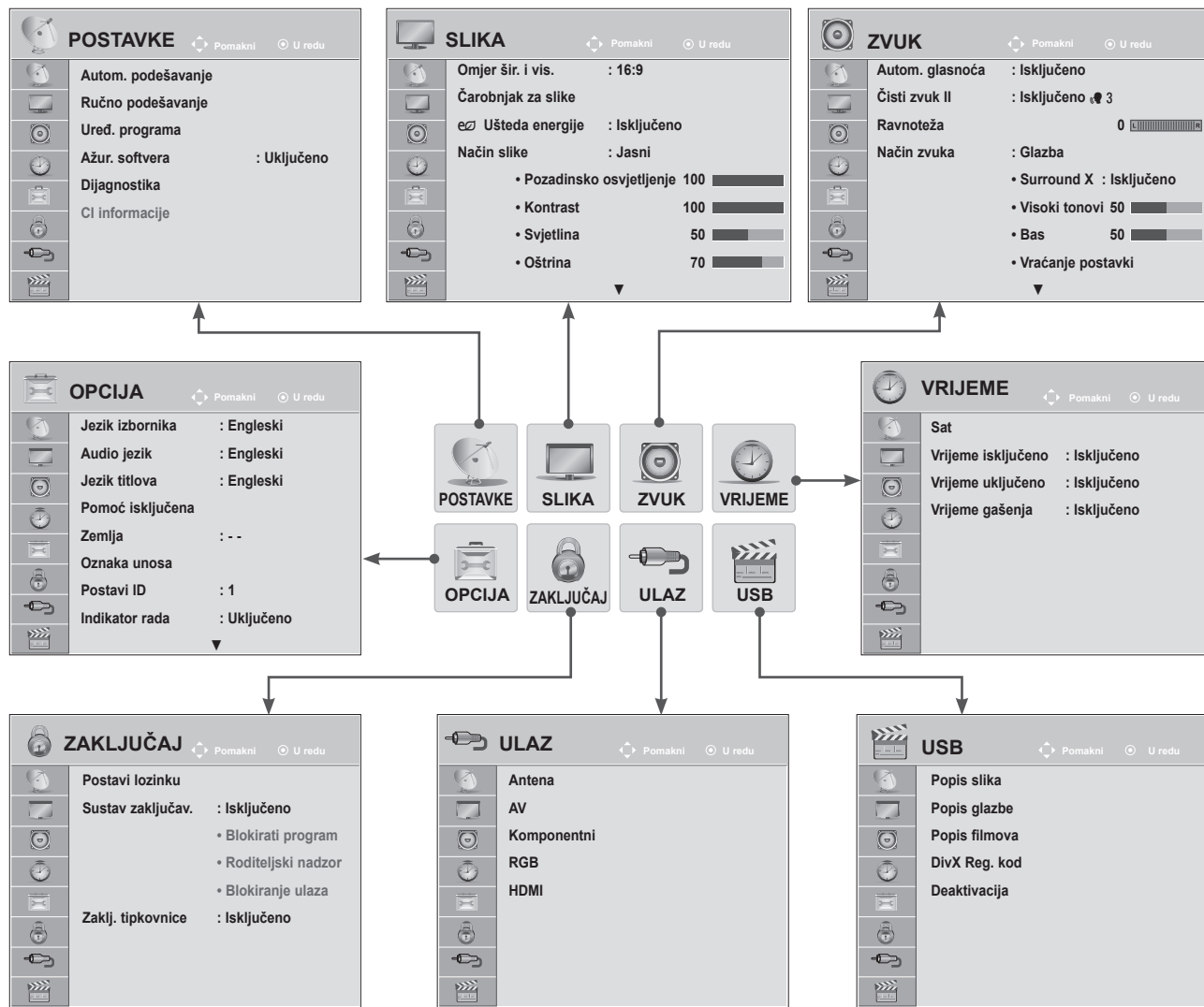

GLEĐANJE TV PROGRAMA / KONTROLA PROGRAMA

ODABIR IZBORNIKA NA EKRANU I PODEŠAVANJE

Prikaz na ekranu vašeg kompleta može se malo razlikovati od onog prikazanog u ovom priručniku.



GLEĐANJE TV PROGRAMA / KONTROLA PROGRAMA

- 1   Prikazuje svaki izbornik.
- 2   Odabire stavku izbornika.
- 3  Premješta na skočni izbornik.

- Pritisnite gumb **IZBORNIK** ili **IZLAZ** da biste zatvorili prozor izbornika.
- Pritisnite gumb **NATRAG** da biste se prebacili na prethodni ekran izbornika.

! NAPOMENA

- ▶ Značajka **CI informacije** ne može se koristiti u analognom načinu rada.

AUTOMATSKA PRILAGODBA SLIKE

(Za zemlje osim Finske, Švedske, Danske i Norveške)

Koristite za automatsko traženje i spremanje dostupnih programa.

Kada pokrenete automatsko programiranje, sve se prethodno spremljene informacije o usluzi brišu.

Maksimalni broj programa koje možete spremiti je 1000. Broj se može malo razlikovati, ovisno o signalima emitiranja.

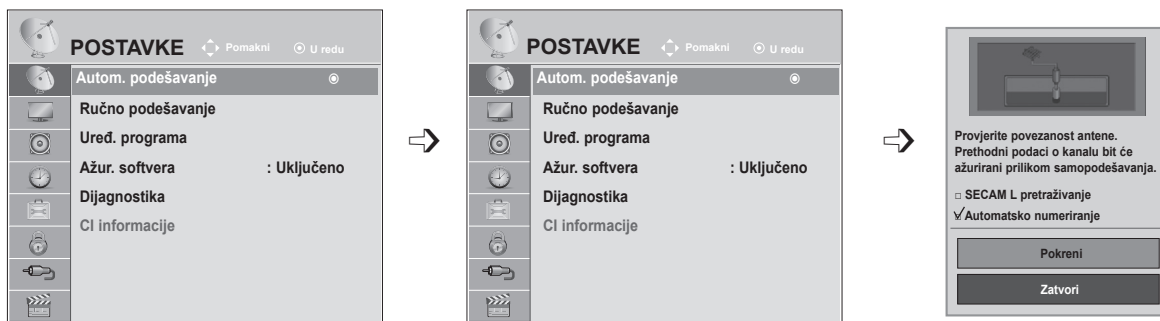

- 1   Odaberite **POSTAVKE**.
- 2   Odaberite **Autom. podešavanje**.
- 3   Odaberite **Antena**.
- 4  Pokrenite **Autom. podešavanje**.

- Pomoću **brojčanih** gumba unesite lozinku s 4 znamenke dok je **Sustav zaključav.** postavljen na "Uključeno".
- Ako želite zadržati automatsko podešavanje, odaberite **Pokreni** pomoću gumba $\wedge \vee$. Zatim pritisnite **gumb U redu**. U protivnom odaberite **Zatvori**.
- **Automatsko numeriranje**: odlučite želite li koristiti brojeve programa za podešavanje koje šalju postaje za emitiranje.
- Ako ste s izbornika Zemlja odabrali **Italiju**, i nakon automatskog podešavanja se prikazao skočni prozor zbog sukoba broja programa, odaberite željeni kanal da bi se sukob broja programa razriješio.

- Pritisnite gumb **IZBORNIK** ili **IZLAZ** da biste zatvorili prozor izbornika.
- Pritisnite gumb **NATRAG** da biste se prebacili na prethodni ekran izbornika.

GLEĐANJE TV PROGRAMA / KONTROLA PROGRAMA

AUTOMATSKA PRILAGODBA SLIKE

(Samo za Finsku, Švedsku, Dansku ili Norvešku)









DVB-C autom. podešavanje je izbornik za korisnike u zemljama koje podržavaju DVB kablsku televiziju.

Koristite za automatsko traženje i spremanje dostupnih programa.

Kada pokrenete automatsko programiranje, sve se prethodno spremljene informacije o usluzi brišu.

Ako želite odabrati **Antena**,



- 1   Odaberite **POSTAVKE**.
- 2   Odaberite **Autom. podešavanje**.
- 3   Odaberite **Antena**.
- 4   Odaberite **Pokreni**.
- 5  Pokrenite **Autom. podešavanje**.

- Pomoću **brojčanih** gumba unesite lozinku s 4 znamenke dok je **Sustav zaključav.** postavljen na "Uključeno".
- Ako želite zadržati automatsko podešavanje, odaberite **Pokreni** pomoću gumba ^ v. Zatim pritisnite **gumb U redu**. U protivnom odaberite **Close** (Zatvori).
- **Automatsko numeriranje**: odlučite želite li koristiti brojeve programa za podešavanje koje šalju postaje za emitiranje.

- Pritisnite gumb **IZBORNIK** ili **IZLAZ** da biste zatvorili prozor izbornika.
- Pritisnite gumb **NATRAG** da biste se prebacili na prethodni ekran izbornika.

Ako želite odabrati **Kabel**,

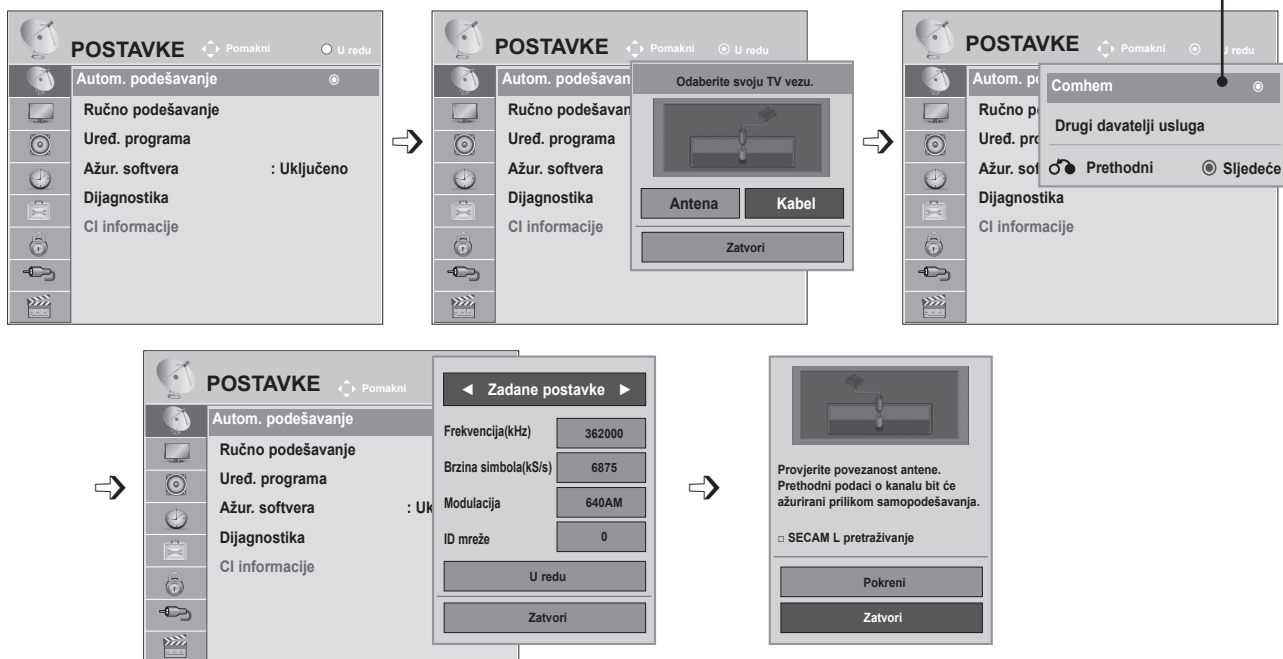

- 1 Odaberite **POSTAVKE**.
- 2 Odaberite **Autom. podešavanje**.
- 3 Select **Kabel**.
- 4 Odaberite **Comhem** ili **Drugi davatelji usluga**.
- 5 Odaberite **Zadane postavke, Potpuno** ili **Korisnik**.
- 6 Napravite potrebna podešavanja. (Osim za način Potpuno)

- 7 Odaberite **Zatvori**.
- 8 Odaberite **Pokreni**.
- 9 Pokrenite **Autom. podešavanje**.

- Pomoću **brojčanih** gumba unesite lozinku s 4 znamenke dok je **Sustav zaključav.** postavljen na "Uključeno".
- Ako želite zadržati automatsko podešavanje, odaberite **Pokreni** pomoću gumba **^v**. Zatim pritisnite **gumb U redu**. U protivnom odaberite **Zatvori**.
- **Automatsko numeriranje:** odlučite želite li koristiti brojeve programa za podešavanje koje šalju postaje za emitiranje.

- Pritisnite gumb **IZBORNİK** ili **IZLAZ** da biste zatvorili prozor izbornika.
- Pritisnite gumb **NATRAG** da biste se prebacili na prethodni ekran izbornika.

GLEĐANJE TV PROGRAMA / KONTROLA PROGRAMA

- Kada odaberete **Kabel**, zaslon za odabir opcije **Davatelj kablskih usluga** može se razlikovati, ovisno o situaciji s kablskom uslugom u pojedinoj zemlji.
- Skočni prozor za odabir opcije **Davatelj usluga** prikazuje se samo za prva tri slučaja kada pristupate izborniku **Početne postavke**, kada promijenite iz **Antena** u **Kabel** ili kada pristupite izborniku nakon promjene opcije **Zemlja**.
- Kada želite odabrati opciju **Davatelj usluga** među gornja tri slučaja, odaberite **POSTAVKE** → **Postavke digitalne kablške televizije** → **Davatelj usluga**.

- Davatelji usluga s certifikatom: Švedska (Comhem), Danska (YouSee, Stofa).
- Ako nema željenog davatelja usluge, odaberite **Drugi davatelji usluga**.
- Ako odaberete "Drugi davatelji usluga" ili je u odabranoj državi podržana samo opcija "Drugi davatelji usluga", pretraživanje svih kanala može potrajati, odnosno neki kanali možda neće biti pretraženi.

Ako se neki od kanala ne prikažu, pratite niže naveden postupak.

1. **POSTAVKE** → **Autom. podešavanje** → **Kabel**

2. Unesite dodatne vrijednosti poput frekvencije, brzine simbola, modulacije i ID-a mreže.

(Te informacije možete zatražiti od davatelja usluga kablške televizije.)

Da biste brzo i ispravno pretražili sve dostupne programe, potrebne su sljedeće vrijednosti.

Vrijednosti koje se najčešće koriste navedene su kao "default" (zadane postavke).

Ispravne postavke, međutim, zatražite od davatelja usluge kablške televizije.

Pri pokretanju automatskog podešavanja u načinu DVB kablške odabirom načina Full (Potpuno) pretražuju se sve frekvencije radi pronalaženja svih dostupnih kanala.

Kada se programi ne pretražuju odabirom načina Zadane postavke, pretražite ih odabirom načina Potpuno.

Međutim, pri traženju programa u načinu Potpuno, automatsko podešavanje može dugo trajati.

- **Frekvencija**: unesite frekvenciju koju određuje korisnik.
- **Brzina simbola**: unesite korisničku brzinu simbola (Brzina simbola: brzina kojom uređaj poput modema šalje simbole kanalu).
- **Modulacija**: unesite modulaciju koju određuje korisnik. (Modulacija: učitavanje audio ili video signala u prijenosnik.)
- **ID mreže**: jedinstven identifikator koji se dodjeljuje svakom korisniku.

AUTOMATSKA PRILAGODBA SLIKE

Ako odaberete “- -” u opciji Zemlja (osim za Finsku, Švedsku, Dansku i Norvešku)

Da biste gledali DVB-C u zemljama osim Finske, Švedske, Danske i -norveške, odaberite '- -' u opciji **Zemlja** u izborniku **OPCIJA**.

Možete odabrati način Korisnik ili **Potpuno** u opciji **Autom. podešavanje**.

Odgovarajuće informacije o matičnoj frekvenciji možda se trebaju promijeniti pri korištenju načina **Korisnik**, a odgovarajuće informacije ovise o davatelju kablskih usluga.

Tijekom podešavanja načina **Potpuno**, neki kanali mogu biti blokirani za neke davatelje kablskih usluga, a podešavanje može dulje potrajati.

Napomena

- ▶ Vaš davatelj kablskih usluga možda naplaćuje svoje usluge ili se trebete složiti s njegovim uvjetima korištenja.
- ▶ DVB-C kablaska možda neće ispravno funkcionirati s nekim davateljima kablskih usluga.
- ▶ Ne jamči se kompatibilnost s emitiranjem DVB-C televizije.





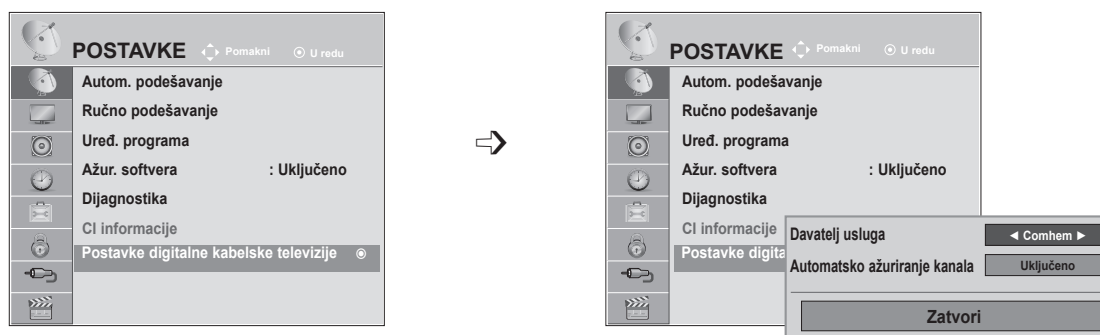

GLEĐANJE TV PROGRAMA / KONTROLA PROGRAMA

POSTAVKE DIGITALNE KABELSKE TELEVIZIJE (SAMO U KABELSKOM NAČINU)

Raspon koji korisnik može odabrati s izbornika Davatelj usluga razlikuje se ovisno o broju davatelja usluga koje podržava svaka zemlja, a ako je broj podržanih davatelja usluga za svaku zemlju 1, odgovarajuću funkciju nije moguće odabrati.

Nakon promjene davatelja usluge, prikazuje se prozor s upozorenjem da će se mapa kanala nakon pritiska tipke **OK** (U REDU) ili odabira opcije Zatvori izbrisati, a pri odabiru tipke **'YES'** (DA) pojavljuje se skočni prozor za automatsko podešavanje.



- 1   Odaberite **POSTAVKE**.
- 2   Odaberite **Postavke digitalne kablanske televizije**.
- 3   Odaberite **Davatelj usluga** ili **Automatsko ažuriranje kanala**.
- 4  Odaberite željeni izvor.

- Ako odaberete Kabel, možete vidjeti izbornik Postavke digitalne kablanske televizije.
- Kad je opcija Automatsko ažuriranje kanala postavljena na Uključeno, informacije o kanalu automatski će se ažurirati pri svakoj promjeni mrežnih informacija.
- Kada je opcija Automatsko ažuriranje kanala postavljena na Isključeno, informacije o kanalu neće se ažurirati.





- Pritisnite gumb **IZBORNIK** ili **IZLAZ** da biste zatvorili prozor izbornika.
- Pritisnite gumb **NATRAG** da biste se prebacili na prethodni ekran izbornika.

RUČNO PODEŠAVANJE PROGRAMA (U DIGITALNOM NAČINU RADA)

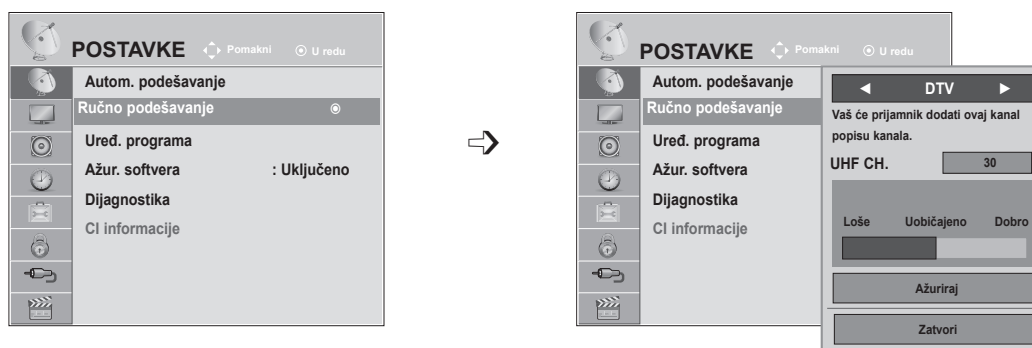
Ručno podešavanje omogućuje ručno dodavanje programa na popis programa.

(Za zemlje osim Finske, Švedske, Danske i Norveške te ako odaberete opciju Antena uz odabir zemlje Finska, Švedska, Danska, Norveška ili "--")



-   Odaberite **POSTAVKE**.
-   Odaberite **Ručno podešavanje**.
-   Odaberite **DTV**.
-   Odaberite željeni broj kanala.

- Pomoću **brojčanih** gumba unesite lozinku s 4 znamenke dok je opcija **Lock System** (Sustav zaključav.) postavljena na 'On' (Uključeno).

- Pritisnite gumb **IZBORNIK** ili IZLAZ da biste zatvorili prozor izbornika.
- Pritisnite gumb **NATRAG** da biste se prebacili na prethodni ekran izbornika.

GLEĐANJE TV PROGRAMA / KONTROLA PROGRAMA

(Pri odabiru opcije Kabel (način DVB kableske) ako je odabrana zemlja Finska, Švedska, Danska, Norveška ili "--")

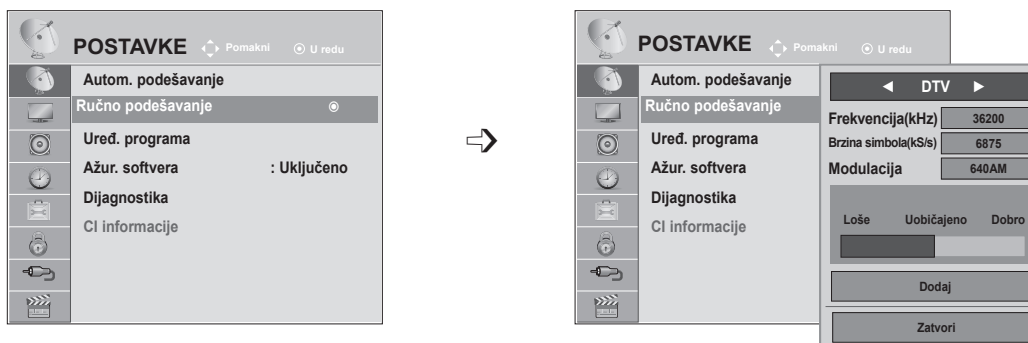

- 1   Odaberite **POSTAVKE**.
- 2   Odaberite **Ručno podešavanje**.
- 3   Odaberite **DTV**.
- 4    Odaberite željeni broj kanala.

- Pomoću **brojčanih** gumba unesite lozinku s 4 znamenke dok je opcija **Sustav zaključav** postavljena na "Uključeno".
- **Brzina simbola**: unesite brzinu simbola koju određuje korisnik. (brzina simbola: brzina kojom uređaj kao što je modem šalje simbole kanalu.)
- **Modulacija**: unesite modulaciju koju određuje korisnik. (Modulacija: učitavanje audio ili video signala u prijenosnik.)

- Pritisnite gumb **IZBORNİK** ili IZLAZ da biste zatvorili prozor izbornika.
- Pritisnite gumb **NATRAG** da biste se prebacili na prethodni ekran izbornika.

Načini Frekvencija, Brzina simbola i Modulacija potrebne su za ispravno dodavanje programa u načinu DVB kableske. Ispravne vrijednosti zatražite od davatelja kabelskih usluga.

RUČNO PODEŠAVANJE PROGRAMA (U ANALOGNOM NAČINU RADA)

Ručno podešavanje omogućuju ručno podešavanje i postavljanje postaja željenim redoslijedom.

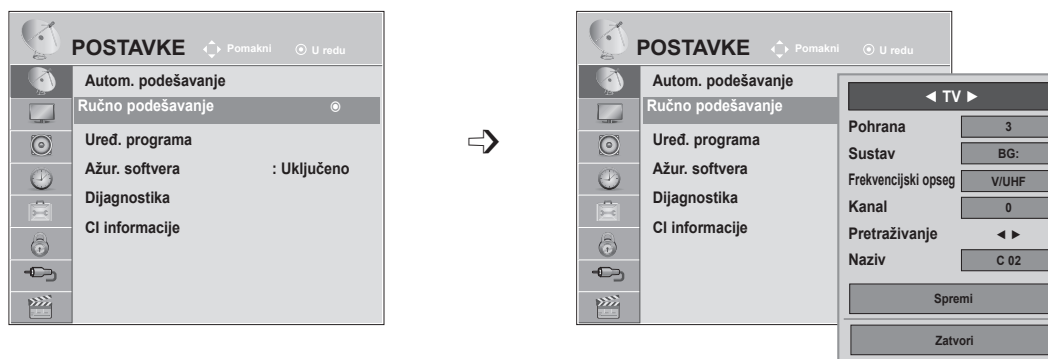

- 1 Odaberite **POSTAVKE**.
- 2 Odaberite **Ručno podešavanje**.
- 3 Odaberite **TV**.
- 4 ili Odaberite željeni broj programa.
- 5 Odaberite **TV** sustav.

- 6 Odaberite **V/UHF** ili **Kabel**.
- 7 ili Odaberite željeni broj kanala.
- 8 Započni pretraživanje...
- 9 Odaberite **Spremi**.

- Pritisnite gumb **IZBORNİK** ili **IZLAZ** da biste zatvorili prozor izbornika.
- Pritisnite gumb **NATRAG** da biste se prebacili na prethodni ekran izbornika.

- Pomoću brojčanih gumba unesite lozinku s 4 znamenke dok je opcija **Sustav zaključav**. postavljena na "Uključeno".
- **L**: SECAM L/L (Francuska)
BG: PAL B/G, SECAM B/G (Europa / Istočna Europa/ Azija / Novi Zeland / Bliski istok / Afrika / Australija)
I: PAL I/II (VB / Irska / Hong Kong / Južnoafrička Republika)
DK: PAL D/K, SECAM D/K (Istočna Europa / Kina / Afrika / CIS)
- Da biste spremili drugi kanal, ponovite korake 4 do 9.

GLEĐANJE TV PROGRAMA / KONTROLA PROGRAMA

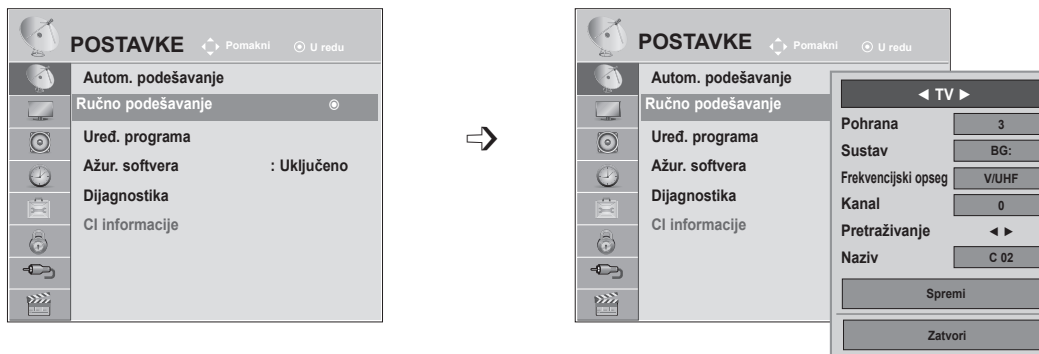

■ Dodjeljivanje naziva postaje

Svakom broju programa možete dodijeliti naziv postaje pomoću pet znakova.

-   Odaberite **POSTAVKE**.
-   Odaberite **Ručno podešavanje**.
-   Odaberite **TV**.
-   Odaberite **Naziv**.
-   Odaberite mjesto, odaberite drugi znak i tako dalje.
Možete koristiti slova od **A** do **Z**, brojeve od **0** do **9**, +/- i razmak.
-   Odaberite **Zatvori**.
-   Odaberite **Spremi**.

- Pritisnite gumb **IZBORNIK** ili **IZLAZ** da biste zatvorili prozor izbornika.
- Pritisnite gumb **NATRAG** da biste se prebacili na prethodni ekran izbornika.

UREĐIVANJE PROGRAMA





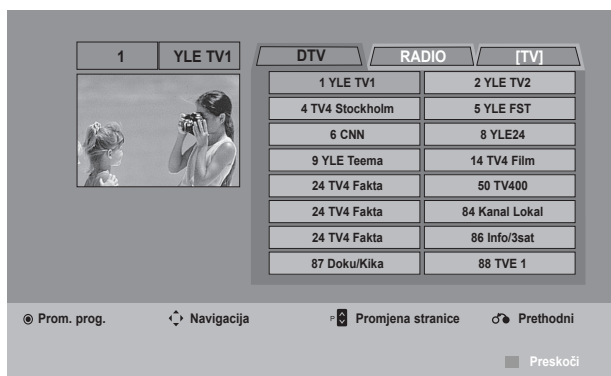
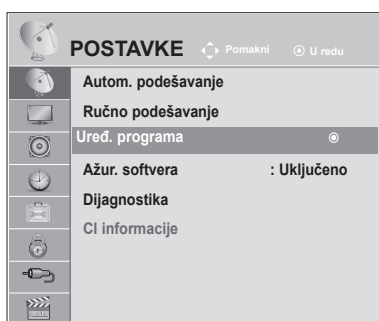

Kad se preskoči broj programa, to znači da ga nećete moći izabrati pomoću gumba **P** \wedge \vee za vrijeme gledanja TV programa.

Ako želite odabrati preskočeni program, izravno unesite broj programa pomoću **brojčanih gumba** ili ga odaberite na izborniku Uređ. programa.

Ta funkcija omogućuje preskakanje spremljenih programa.

Broj programa možete promijeniti korištenjem funkcije "Premjesti", ako opcija "Automatsko numeriranje" nije označena pri pokretanju automatskog podešavanja.



- 1   Odaberite **POSTAVKE**.
- 2   Odaberite **Uređ. programa**.
- 3  Unesite **Uređ. programa**.
- 4  Odaberite program koji želite spremiti ili preskočiti.



- Pomoću **brojčanih** gumba unesite lozinku s 4 znamenke dok je opcija **Sustav zaključav.** postavljena na "Uključeno".

- Pritisnite gumb **IZBORNİK** ili IZLAZ da biste zatvorili prozor izbornika.
- Pritisnite gumb **NATRAG** da biste se prebacili na prethodni ekran izbornika.

GLEĐANJE TV PROGRAMA / KONTROLA PROGRAMA

U DTV/RADIO NAČINU

■ Preskakanje broja programa

-  Odaberite broj programa koji želite preskočiti.
-  **PLAVA** Okrenite broj programa u plavo.
-  **PLAVA** Pustite.





- Ako program treba preskočiti, preskočeni se program prikazuje plavom bojom i ne može ga se odabrati pomoću gumba P ^ v tijekom gledanja TV programa.
- Ako želite odabrati preskočeni program, izravno unesite broj programa pomoću brojčanih gumba ili ga odaberite na izborniku Uređ. programa ili EPG.

U TV NAČINU

Ta funkcija omogućuje brisanje ili preskakanje spremljenih programa.





Osim toga, možete premjestiti neke kanale i koristiti druge brojeve programa.

■ Brisanje programa

-  Odaberite broj programa koji želite preskočiti.
-  **CRVENA** Okrenite broj programa u crveno.
-  **CRVENA** Izbrišite.  **PLAVA** Pustite.

- Odabrani program se briše, svi se sljedeći programi pomiču prema gore.

■ Premještanje programa



-  Odaberite broj programa koji želite preskočiti.
-   **ZELENA** Okrenite broj programa u zeleno.
-  **ZELENA** Pustite.

■ Automatsko sortiranje

- 1  **ŽUTA** Pokrenite Automatsko sortiranje.

- Nakon aktivacije automatskog sortiranja nećete više moći uređivati programe.

■ Preskakanje broja programa

- 1  Odaberite broj programa koji želite preskočiti.
- 2  **PLAVA** Okrenite broj programa u plavo.
- 3  **PLAVA** Pustite.





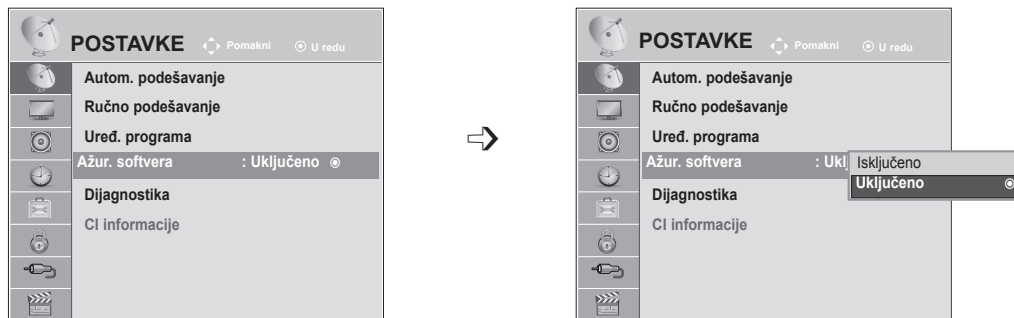

- Kad se preskoči broj programa, to znači da ga nećete moći odabrati pomoću gumba P ^ v za vrijeme uobičajenog gledanja TV programa.
- Ako želite odabrati preskočeni program, izravno unesite broj programa pomoću brojčanih gumba ili ga odaberite na izborniku Uređ. programa ili EPG.

GLEĐANJE TV PROGRAMA / KONTROLA PROGRAMA

AŽURIRANJE SOFTVERA

Ažuriranje softver znači da se softver može preuzeti putem digitalnog zemaljskog sistema emitiranja.



-   Odaberite **POSTAVKE**.
-   Odaberite **Ažur. softvera**.
-   Odaberite **Uključeno** ili **Isključeno**.
 - Ako odaberete Uključeno, prikazuje se okvir s potvrdnom porukom o novom softveru.
-  Spremite.

* Pri postavljanju funkcije "Software Update" (Ažur. softvera)

Povremeno se prilikom prijenosa ažuriranih softverskih informacija na ekranu televizora pojavi sljedeći izbornik.

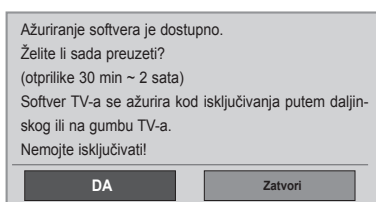

Jednostavno ažur.: za trenutno ažuriranje

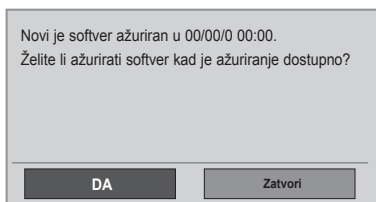

Raspored ažur.: za planirano ažuriranje. Kada je izbornik Ažur. softvera postavljen na "**Isključeno**", prikazuje se poruka da se promijeni na "**Uključeno**".

Odaberite Da pomoću gumba < > i vidjet ćete sljedeću sliku.

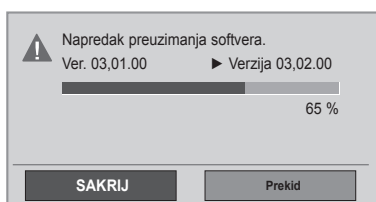

Nakon dovršetka ažuriranja softvera sustav se ponovno pokreće.

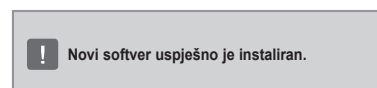

Kada se napajanje isključi, započinje preuzimanje. Kada se napajanje uključi prilikom ažuriranja, prikazuje se napredak preuzimanja softvera.

- Tijekom ažuriranja softvera imajte na umu sljedeće:

- Napajanje televizora ne smije se prekinuti.
- Televizor se ne smije isključiti.
- Antena se ne smije isključiti.
- Nakon ažuriranja softvera potvrdite verziju ažuriranog softvera na izborniku Dijagnostika.
- Preuzimanje softvera može trajati nekoliko sati, stoga pazite da je napajanje uključeno za vrijeme preuzimanja.

GLEĐANJE TV PROGRAMA / KONTROLA PROGRAMA

DIJAGNOSTIKA





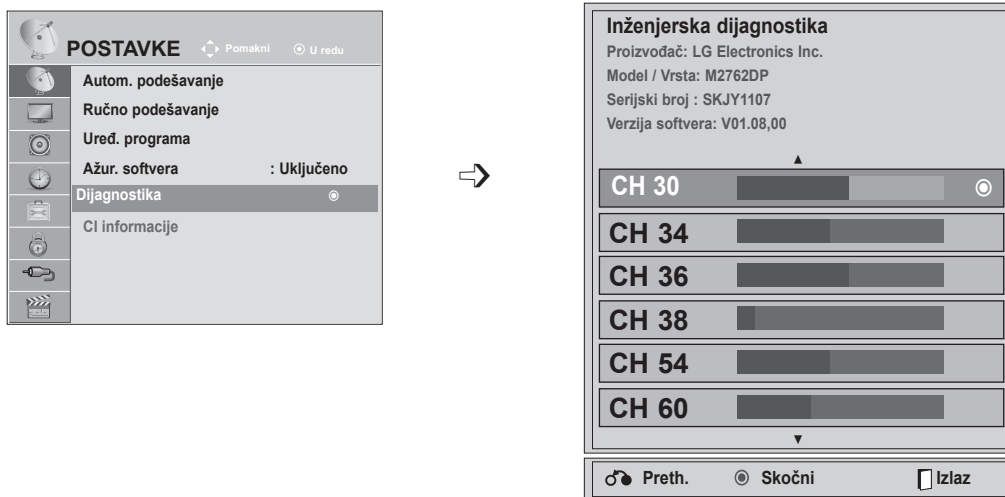

Ova funkcija omogućuje prikaz informacija o proizvođaču, modelu/vrsti, serijskom broju i verziji softvera.

Tako se prikazuju informacije i jačina signala podešenog MUX-a*.

Tako se prikazuju informacije o signalu i nazivu usluga odabranog MUX-a.

(*MUX: viši direktorij kanala u digitalnom emitiranju (jedan MUX sadrži više kanala.))



-   Odaberite **POSTAVKE**.
-   Odaberite **Dijagnostika**.
-  Prikazuje se proizvođač, model / vrsta, serijski broj i verzija softvera.
-   Prikazuju se informacije o kanalu.

- Pritisnite gumb **IZBORNIK** ili **IZLAZ** da biste zatvorili prozor izbornika.
- Pritisnite gumb **NATRAG** da biste se prebacili na prethodni ekran izbornika.

CI [COMMON INTERFACE] INFORMACIJE

Ova funkcija omogućuje gledanje nekih kodiranih usluga (usluga koje se naplaćuju). Ako uklonite CI modul, ne možete gledati usluge koje se naplaćuju.

Kada je modul umetnut u CI utor, možete pristupiti izborniku modula.

Da biste kupili modul i pametnu karticu, obratite se svom distributeru. Nemojte uzastopno umetati CI modul u TV niti ga vaditi iz njega. To može izazvati kvar. Kada se televizor uključi nakon umetanja CI modula, nema izlaza zvuka.





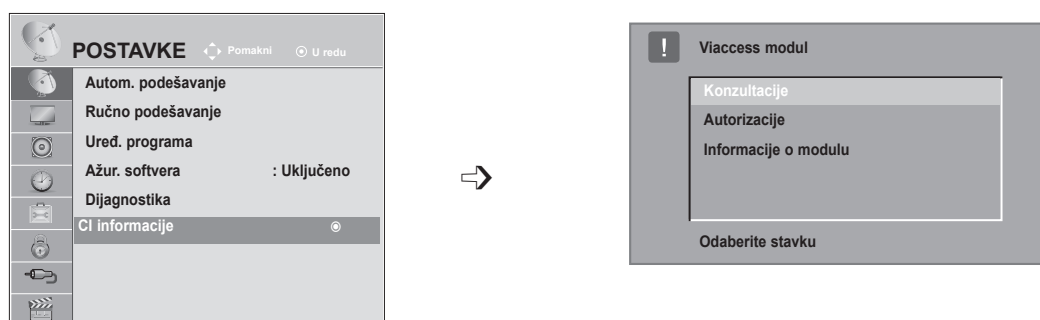

To može biti nekompatibilno s CI modulom i pametnom karticom.

CI (Common Interface) funkcije možda nisu omogućene, ovisno o okolnostima u zemlji emitiranja.

Prilikom korištenja CAM (Conditional Access Module modula, provjerite zadovoljava li u potpunosti uvjete za DVB CI ili CI plus.



- Ovaj prikaz na ekranu je samo za ilustraciju jer se opcije izbornika i format ekrana mogu razlikovati ovisno o davatelju digitalnih usluga koje se plaćaju.
- Moguće je promijeniti ekran CI (Common Interface) izbornika i uslugu tako da se obratite svom distributeru.

- 1   Odaberite **POSTAVKE**.
- 2   Odaberite **CI informacije**.
- 3   Odaberite željenu stavku: informacije o modulu, informacije o pametnoj kartici, jezik ili preuzimanje softvera itd.
- 4  Spremite.

- Pritisnite gumb **NATRAG** da biste se prebacili na prethodni ekran izbornika.

GLEĐANJE TV PROGRAMA / KONTROLA PROGRAMA

ODABIR POPISA PROGRAMA

Možete provjeriti koji su programi spremljeni u memoriju tako da prikažete popis programa.

Mali rječnik

 Prikazuje se kada je program zaključan.

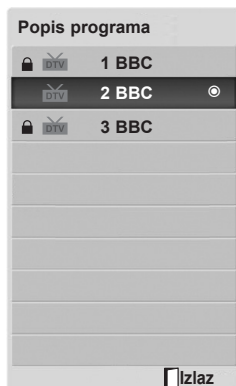



■ Prikaz popisa programa

1  Prikazuje popis programa.

- Možete pronaći neke plave programe. Oni su postavljeni da bi se automatskim programiranjem u načinu uređivanja programa preskočili.
- Neki programi s brojevima kanala koji se prikazuju na popisu programa naznačuju da im nije dodijeljen naziv postaje.

■ Odabir programa s popisa programa

1  Odaberite program.

2  Prebacuje na odabrani broj programa.



Način će se prebacivati među TV, DTV i Radio s programa koji trenutno gledate.

■ Listanje kroz popis programa

1  Okrenite stranice.

2  Vraća na uobičajeno gledanje TV programa.

POSTAVLJANJE OMILJENOG PROGRAMA

■ Odabir omiljenog programa

Omiljeni program korisna je značajka koja omogućuje brzo skeniranje željenih programa bez čekanja da televizor skenira kroz sve programe koji se nalaze između njih.



1  ili  Odaberite željeni program.

2   Odaberite **Omiljeni**.

3  Odaberite **Omiljeni**.

4  Vraća na gledanje TV programa.

• Time se automatski odabrani program stavlja na popis omiljenih programa.

■ Prikazivanje popisa omiljenih programa



3  Prikazuje popis omiljenih programa

GLEĐANJE TV PROGRAMA / KONTROLA PROGRAMA

POPIS ULAZA

Iglica će prepoznati i omogućiti **HDMI, AV, komponentni i RGB ulaz** tek kada vanjski uređaj prihvati napon.

Korištenjem gumba **TV/RAD** možete premjestiti vanjski ulaz na RF ulaz i zadnji gledani program mu načinu **DTV/RADIO/TV**.

- **Antena ili Kabel:** odaberite kada gledate DTV/TV. (Ulaz digitalne kablске dostupan je samo ako je odabrana zemlja Finska, Švedska ili "--")
- **AV:** odaberite kada gledate videorekorder ili uređaj vanjske opreme.
- **Komponentni:** odaberite kada koristite DVD ili digitalni set-top box uređaj, ovisno o priključku.
- **RGB:** odaberite kada koristite računalo, ovisno o priključku.
- **HDMI:** odaberite kada koristite DVD, PC ili digitalni set-top box uređaj, ovisno o priključku.

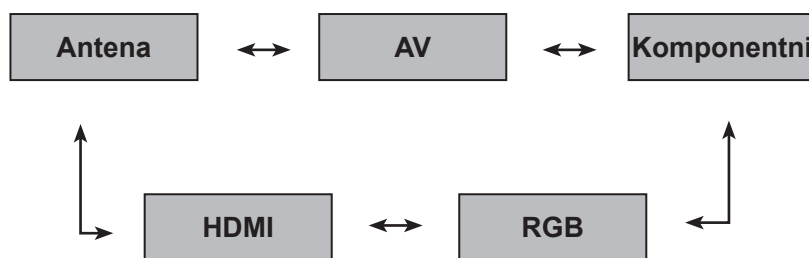

! NAPOMENA

► Prikaz na zaslonu izgleda kao u nastavku.

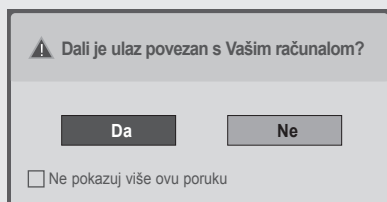

- Prilikom uključivanja proizvoda kada se koristi HDMI ulaz.
- Prilikom prebacivanja na HDMI ulaz.
- Prilikom priključivanja HDMI kabela s kojeg se ne prenosi signal.

- Ako odaberete **"Da"**, veličina i kvaliteta slike optimizirat će se za računalo.
- Ako odaberete **"Ne"**, veličina i kvaliteta slike optimizirat će se za **AV uređaj (DVD reproduktor, set-top box, igraću konzolu)**.
- ako odaberete **"Ne pokazuj više ovu poruku"**, poruka se neće prikazivati sve dok monitor ne vratite na tvorničke postavke.
- Postavljenu vrijednost možete promijeniti pod **Izbornik ► Opcija ► Oznaka unosa**.













EPG (ELECTRONIC PROGRAMME GUIDE - ELEKTRONIČKI PROGRAMSKI VODIČ) (U DIGITALNOM NAČINU RADA)

Ovaj sistem ima elektronički programski vodič (EPG) koji omogućuje kretanje kroz sve moguće opcije prikaza.

EPG navodi informacije kao što su popisi programa ili vrijeme početka i vrijeme kraja za sve dostupne usluge. Dodatno, detaljne informacije o programu često su dostupne u EPG-u (dostupnost i količina tih programa mogu se razlikovati, ovisno o određenom kanalu).

Ta se funkcija može koristiti samo kada EPG informacije emitiraju tvrtke za emitiranje.

EPG prikazuje detalje o programu za sljedećih 8 dana.



 Prikazuje trenutne informacije na ekranu.	 Prikazuje se s programom s teletekstom.
 Prikazuje se s DTV programom.	 Prikazuje se s programom s titlovima.
 Prikazuje se s radio programom.	 Prikazuje se s kodiranim programom.
 Prikazuje se s MHEG programom.	 Prikazuje se s Dolby programom.
 Prikazuje se s AAC programom.	 Prikazuje se s Dolby Digital PLUS programom.
 Omjer širine i visine emitiranog programa.	 Program s ikonom možda se neće prikazati u načinu rada Monitor izlaz, ovisno o informacijama programa.
 Omjer širine i visine emitiranog programa.	

576i/p, 720p, 1080i/p: Razlučivost emitiranja

Uključite/isključite EPG

-  Uključite ili isključite EPG







Odabir programa

-  ili  Odaberite željeni program.
-  EPG nestaje nakon prelaska na odabrani program.

EPG (ELECTRONIC PROGRAMME GUIDE, ELEKTRONIČKI PROGRAMSKI VODIČ) (U DIGITALNOM NAČINU RADA)

Funkcije gumba u načinu vodiča SAD/SLJEDEĆE

Možete prikazati program koji se emitira i jedan program na rasporedu za praćenje.





-  **Crvena** Mijenja EPG način.
-  **Žuta** Unosi način postavljanja snimanja ili podsjetnika pomoću timera.
-  **Plava** Unosi način popisa snimanja ili podsjetnika pomoću timera.
-  **OK** EPG nestaje nakon prelaska na odabrani program.
-  Odabire SAD ili SLJEDEĆI program.
-  Odabire program emitiranja.
-  (Stranica gore/dolje)

Programski vodič









1 YLE TV1 6. tra. 2007. 15:09

SVE	SAD	SLJEDEĆE
1 YLE TV1	That '70s show	Keno
2 YLE TV2	Your World Today	World Business
4 TV...	Leenen om Den...	Fantomen
5 YLE FST	Naturtimmen	Kritiskt
6 CNN	Lyssna	ABC
8 YLE24	Glamour	Tänään otsikoissa

FAV Omiljeni INFO Informacije Prom. prog. TV/RAD RADIO
 Način Rasposed Rasposed

-  ili  ili  Isključuje EPG.
-  Odabire TV ili RADIO program.
-  Uključuje ili isključuje detaljne informacije

Funkcije gumba u načinu vodiča za 8 dana





-  **Crvena** Mijenja EPG način.
-  **Zelena** Unosi način postavljanja datuma.
-  **Žuta** Unosi način postavljanja snimanja ili podsjetnika pomoću timera.
-  **Plava** Unosi način popisa snimanja ili podsjetnika pomoću timera.
-  **OK** EPG nestaje nakon prelaska na odabrani program.
-  Odabire program.
-  Odabire program emitiranja.
-  (Stranica gore/dolje)

Programski vodič

1 YLE TV1 6. tra. 2007. 15:09

SVE	6. tra. (pet.)	
	14:00	15:00
1 YLE TV1	Antiques Roadshow	
2 YLE TV2	Mint Extra	TV2: Farnen
4 TV...	The Drum	
5 YLE FST	You Call The Hits	
6 CNN	Fashion Essentials	
8 YLE24 Tänään otsikoissa

FAV Omiljeni INFO Informacije Prom. prog. TV/RAD RADIO
 Način Datum Rasposed Rasposed

-  ili  ili  Isključuje EPG.
-  Odabire TV ili RADIO program.
-  Uključuje ili isključuje detaljne informacije

Funkcije gumba u načinu promjene datuma

 **Zelena** Isključuje način postavljanja datuma.

 **OK** Mijenja u odabrani datum.

 **< >** Odabire datum.

 Isključuje način postavljanja datuma.

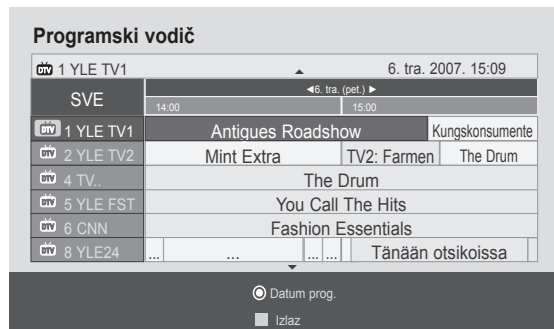

 ili  ili  Isključuje EPG.



Funkcije gumba u okviru proširenog opisa

 **< >** Tekst gore/dolje.

 **Žuta** Unosi način postavljanja snimanja ili podsjetnika pomoću timera.

 ili  **INFO** ili **BACK** Uključuje ili isključuje detaljne podatke.

 **GUIDE** Isključuje EPG.

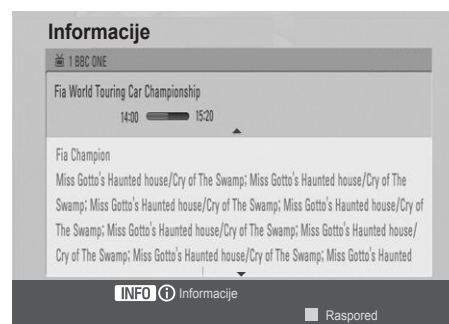

EPG (ELECTRONIC PROGRAMME GUIDE, ELEKTRONIČKI PROGRAMSKI VODIČ) (U DIGITALNOM NAČINU RADA)

Funkcije gumba u načinu postavljanja snimanja pomoću timera

Postavlja vrijeme početka i vrijeme kraja te postavlja samo vrijeme početka za podsjetnik s onemogućenim vremenom kraja.

Ta je funkcija dostupna samo ako je na TV-OUT(AV) terminal pomoću SCART kabela priključena oprema za snimanje koja koristi pin8 signal za snimanje.



Mijenja u način vodiča ili rasporeda.



Odabire Snimi ili Podsjeti.
Postavljanje funkcije.



Odabire datum, vrijeme početka/kraja ili program.



Sprema snimanje ili podsjetnik pomoću timera.

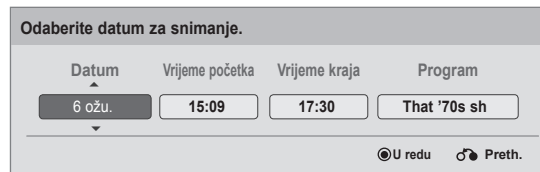

Funkcije guma u načinu popisa rasporeda

Ako ste napravili raspored, zakazani se program prikazuje u zakazano vrijeme čak i ako u to vrijeme gledate drugi program.

Kada je otvoren skočni prozor, koristiti se mogu samo tipke gore/dolje/OK (U redu)/Back (Natrag).



Dodaje novi način postavljanja ručnog snimanja.



Dodaje način postavljanja praćenja timera.



ili  Mijenja u način vodiča.



ili  Isključuje EPG.



Odabire željenu opciju (Izmijeni/Izbriši/Izbriši sve).



Odabire **Raspored**.



Stranica gore/dolje.



KONTROLA SLIKE



OMJER ŠIRINE I VISINE

Prikaz možete gledati u različitim formatima slike: **16:9**, **Samo skeniraj**, **Original**, **Potpuno široko**, **4:3**, **14:9**, **Zumiranje** i **Kino zumiranje**.

Ako je statična slika na ekranu prikazana dulje vrijeme, ta slika može ostati trajno na ekranu.

Omjer uvećanja može se podesiti pomoću gumba $\wedge \vee$.

Ta funkcija aktivna je u sljedećem signalu.

-   Odaberite **Omjer šir. i vis.**
-  Odaberite željeni format slike.

- Vrijednost **Omjer šir. i vis.** može se također promijeniti u izborniku **SLIKA**.
- Kao postavku zumiranja odaberite **14:9**, **Zumiranje** i **Kino zumiranje** u izborniku Omjer. Nakon što dovršite postavku zumiranja, zaslon se vraća na Brzi izbornik.

• 16:9

Sljedeći odabir omogućuje vodoravno podešavanje slike, u linearnom omjeru, radi ispunjavanja cijelog ekrana (korisno za gledanje DVD-a u 4:3 formatu).



• Samo skeniraj

Sljedeći odabir vodi prikazu slike u najboljoj kvaliteti bez gubitka izvorne slike u slici visoke razlučivosti.

Napomena: Ako u originalnoj slici ima šuma, to će se vidjeti na rubovima slike.



• Original

Nakon što vaš televizor primi signal sa širokim formatom slike, automatski će promijeniti format u sliku prijema.

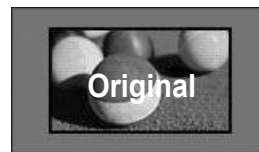

• Potpuno široko

Nakon što televizor primi signal sa širokim formatom slike, vodit će vas u vodoravnom ili okomitom podešavanju, u linearnom omjeru, radi ispunjavanja cijelog ekrana.



KONTROLA SLIKE

• 4:3

Sljedeći odabir omogućuje prikaz slike s originalnim omjerom širine i visine 4:3, a s lijeve i desne strane ekrana pojavljuju se sive trake.



• 14 : 9

Možete prikazati format slike 14:9 ili općenito TV program u načinu 14:9. Ekran 14:9 prikazuje se na isti način kao 4:3, no povećava se nadesno i nalijevo.



• Povećanje

Sljedeći odabir omogućuje prikaz slike bez izmjena, uz ispunjavanje cijelog ekrana. Međutim, vrh i dno slike bit će izrezani.



• Kino zumiranje

Odaberite Kino zumiranje kada želite povećati sliku u ispravnom omjeru. Napomena: kada povećavate ili smanjujete sliku, slika se može izobličiti.

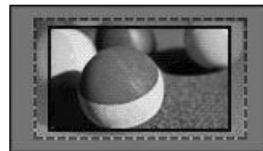

Gumb ◀ ili ▶: prilagođava omjer kino zumiranja. Raspon podešavanja iznosi 1 do 16.
Gumb ▼ ili ▲: premješta ekran.

! NAPOMENA

- ▶ U komponentnom načinu možete odabrati omjere **4:3**, **16:9** (Široko), **14:9**, **Zumiranje/Kino zumiranje**.
- ▶ Formate **4:3**, Original, **16:9** (Široko), **14:9**, Zumiranje/Kino zumiranje možete odabrati samo u HDMI načinu rada.
- ▶ U RGB-PC, HDMI-PC načinu rada odabrati možete samo **4:3**, 16:9 (Široko).
- ▶ U načinu DTV/HDMI/Komponentni (preko 720p), dostupna je značajka Samo skeniraj.
- ▶ U analognom načinu rada dostupna je opcija Potpuno široko.

ČAROBNJAK ZA SLIKE

Ta značajka omogućuje podešavanje kvalitete slike originalne slike.

Koristite za kalibriranje kvalitete ekrana tako da podesite razinu crne i bijele itd. Korisnici mogu kalibrirati kvalitetu ekrana tako da jednostavno prate svaku fazu.

Kada prilagođavate sliku na Niska, Preporučena ili Visoka, možete vidjeti promijenjen rezultat kao primjer.

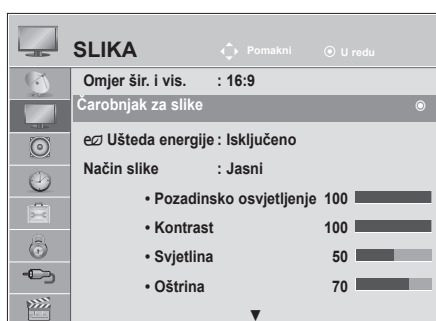

U RGB-PC / HDMI-PC načinu rada ne primjenjuju se promijenjene vrijednosti boje, nijanse i H/V oštine.



1   Odaberite **SLIKA**.

2    Odaberite **Čarobnjak za slike**.

3   Prilagodite **Zacrnjenost, Jačina bijele, Boja, Nijansa, Oštrina H, Oštrina V, Toplina boje, Dinamički kontrast, Pojačanje boje, Pozadinsko osvjetljenje**.

4    Odaberite izvor ulaza za promjenu postavki.

5 

- Ako ne dovršite postavljanje prije zadnje faze, promjene se neće primijeniti.
- Vrijednost podešavanja spremiće se kao **Stručno 1**.

- Pritisnite gumb **IZBORNİK** ili IZLAZ da biste zatvorili prozor izbornika.
- Pritisnite gumb **NATRAG** da biste se prebacili na prethodni ekran izbornika.

KONTROLA SLIKE

UŠTEDA ENERGIJE

Smanjuje potrošnju energije televizora.







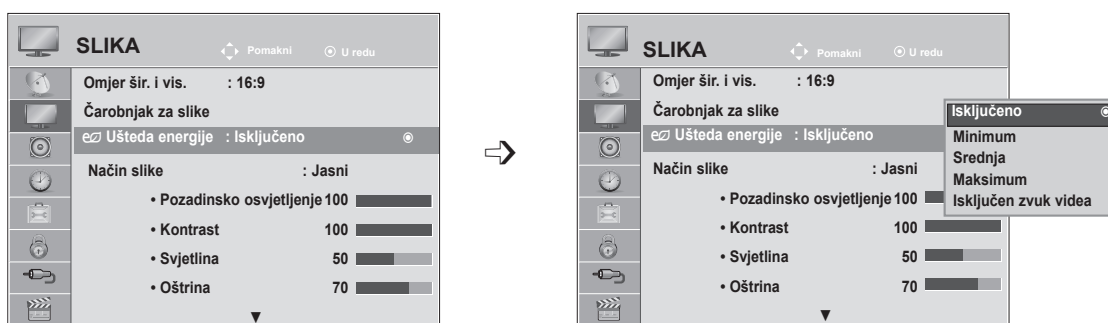

Zadana postavka prilagođena je ugodnom gledanju kod kuće.

Svjetlinu ekrana možete povećati tako da prilagodite **razinu uštede energije** ili odaberete **Način slike**.

Pri podešavanju uštede energije u MHEG načinu rada, postavka uštede energije se primjenjuje kada MHEG završi.

Tijekom slušanja kanala radio stanice, odabir opcije '**Isključen zaslon**' smanjuje potrošnju energije.



-   Odaberite **SLIKA**.
-   Odaberite ** Ušteda energije**.
-   Odaberite **Isključeno, Minimum, Srednja, Maksimum** ili **Isključen zvuk videa**.
- 

- Pritisnite gumb **IZBORNİK** ili **IZLAZ** da biste zatvorili prozor izbornika.
- Pritisnite gumb **NATRAG** da biste se prebacili na prethodni ekran izbornika.





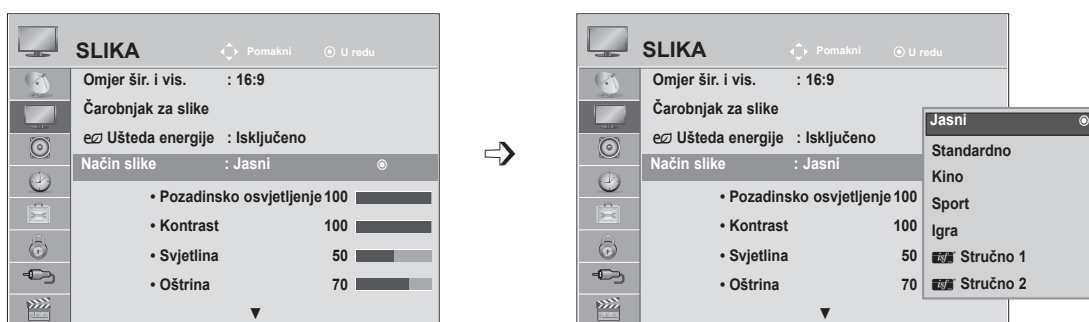

- Pokud zvolíte možnost Vypnutí obrazovky, obrazovka se vypne do 3 sekund a spustí se režim Vypnutí obrazovky. Televizor není aktivní a automaticky se vypne.
- Tu značajku možete podešavati i odabirom gumba **Ušteda energije** na daljinskom upravljaču.
- Ako želite isključiti način rada Screen Off (Zaslon isključen), pritisnite bilo koju tipku.

PRETHODNO POSTAVLJENE POSTAVKE SLIKE

Način slike - unaprijed postavljeno

- Jasni** Pojačava kontrast, svjetlinu, boju i oštrinu da biste dobili življu sliku.
- Standardni** Najopćenitije stanje prikaza zaslona.
- Kino** Optimizira videozapis za gledanje filmova.
- Sport** Optimizira videozapis za gledanje sportskih događaja.
- Igra** Optimizira videozapis za igranje igara.



- 1   Odaberite **SLIKA**.
- 2   Odaberite **Način slike**.
- 3   Odaberite **Jasni, Standardno, Kino, Sport** ili **Igra**.
- 4 

- Pritisnite gumb **IZBORNIK** ili **IZLAZ** da biste zatvorili prozor izbornika.
- Pritisnite gumb **NATRAG** da biste se prebacili na prethodni ekran izbornika.

- **Način slike** odabire najbolji način prikaza slike na televizoru. Odaberite prethodno postavljenu vrijednost u izborniku **Način slike** na temelju kategorije programa.
- Za podešavanje značajke Način slike može se koristiti i **Q. Menu** (Q izbornik).

KONTROLA SLIKE

AUTOMATSKA PRILAGODBA SLIKE

Način slike - korisnička opcija

Pozadinsko osvjetljenje : Da biste kontrolirali svjetlinu ekrana, prilagodite svjetlinu LCD zaslona. Preporučuje se prilagoditi pozadinsko osvjetljenje kada se prilagođava svjetlina.

Kontrast : Prilagođava razinu signala između crne i bijele na slici. Kontrast možete koristiti kada je svijetli dio slike zasićen.

Svjetlina : Podešava osnovnu razinu signala na slici.









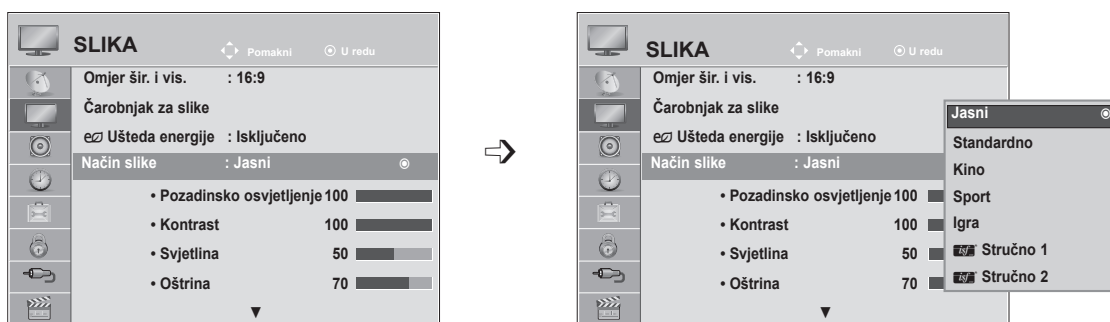

Oštrina : Podešava razinu oštrote rubova između svijetlih i tamnih područja slike. Što je niža razina, slika je manje oštra.

Boja : Podešava jačinu svih boja.

Nijansa : Podešava ravnotežu između crvene i zelene.

Toplina boje : • Odaberite Toplo da biste naglasili toplije boje (npr. crvena) ili Hladno želite li plavičastu sliku.



-   Odaberite **SLIKA**.
-   Odaberite **Način slike**.
-   Odaberite **Jasni, Standardno, Stvarno, Kino, Sport** ili **Igra**.
-   Odaberite **Pozadinsko osvjetljenje, Kontrast, Svjetlina, Oštrina, Boja, Nijansa** ili **Toplina boje**.
-   Napravite odgovarajuća podešavanja.

- Pritisnite gumb **IZBORNIK** ili **IZLAZ** da biste zatvorili prozor izbornika.
- Pritisnite gumb **NATRAG** da biste se prebacili na prethodni ekran izbornika.

! NAPOMENA

- ▶ Nije moguće podesiti boju i nijansu u RGB-PC / HDMI-PC načinu rada.
- ▶ Ako odaberete Stručno 1/2, možete odabrati **Pozadinsko osvjetljenje, Kontrast, Svjetlina, Oštrina H, Oštrina V, Boja** ili **Nijansa**.





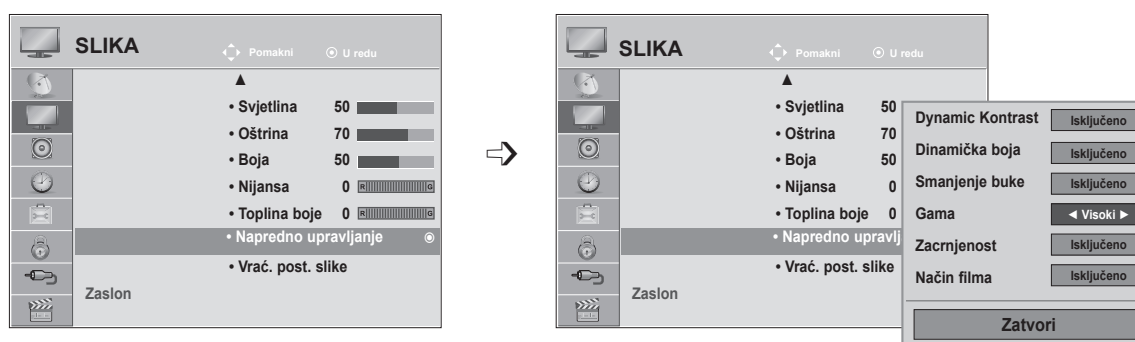

TEHNOLOGIJA POBOLJŠANJA SLIKE

Zaslon možete kalibrirati za svaki način slike ili postaviti vrijednost videozapisa sukladno posebnom video zaslonu.

Za svaki ulaz možete postaviti drukčiju vrijednost videozapisa.

Da biste vratili na tvorničke postavke ekrana nakon podešavanja na svaki video način rada, koristite funkciju “**Vrać. post. slike**” za svaki **način slike**.



- 1   Odaberite **SLIKA**.
- 2   Odaberite **Napredno upravljanje**.
- 3   Odaberite **Dinamički kontrast, Dinamička boja, Smanjenje buke, Gama, Zacrnjenost** ili **Način filma**. (pogledajte str. 73 do 74)
- 4  Odaberite željeni izvor.

- Pritisnite gumb **IZBORNİK** ili **IZLAZ** da biste zatvorili prozor izbornika.
- Pritisnite gumb **NATRAG** da biste se prebacili na prethodni ekran izbornika.









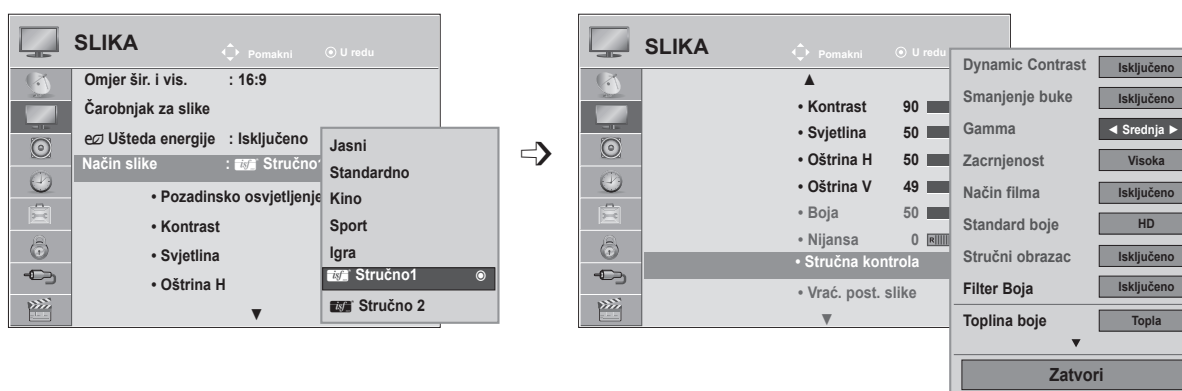

KONTROLA SLIKE

NAPREDNA KONTROLA SLIKE

Razdjeljivanje u kategorije, **Stručno 1** i **Stručno 2** pruža više kategorija koje korisnici mogu po želji odabrati, pružajući tako korisnicima optimalnu kvalitetu prikaza slike.

To se može koristiti i za olakšavanje profesionalnog optimiziranja performansi televizora pri gledanju određenih videozapisa.



-   Odaberite **SLIKA**.
-   Odaberite **Način slike**.
-   Odaberite **Stručno 1** ili **Stručno 2**.
-   Odaberite **Stručna kontrola**.
-   Odaberite željeni izvor.
-  Napravite odgovarajuća podešavanja.

- Pritisnite gumb **IZBORNİK** ili **IZLAZ** da biste zatvorili prozor izbornika.
- Pritisnite gumb **NATRAG** da biste se prebacili na prethodni ekran izbornika.

Dynamic Contrast Isključeno/Niska/Visoka	<ul style="list-style-type: none"> ■ Podešavanje kontrasta i njegovo prilagođavanje svjetlini zaslona. Kada se svijetli dijelovi još više posvijetle, a tamni još više zatamne, slika se poboljšava.
Dinamička boja Isključeno/Niska/Visoka	<ul style="list-style-type: none"> ■ Prilagođavanje boja na zaslonu tako da izgledaju življe, bogatije i jasnije. Ova značajka naglašava nijansu, zasićenost i osvijetljenost, tako da crvena, plava, zelena i bijela izgledaju življe.
Noise Reduction Isključeno/Niska/Srednja/Visoka	<ul style="list-style-type: none"> ■ Smanjenje šuma na ekranu bez smanjenja kvalitete videozapisa.
Gamma Isključeno/Srednja/Visoka	<ul style="list-style-type: none"> ■ Možete prilagoditi svjetlinu tamnijih i srednje tamnih područja slike. <ul style="list-style-type: none"> • Niska: prosvjetljivanje tamnijih i srednje tamnih područja slike. • Medium: Izvorne razine slike. • High: Potamnjenje tamnijih i srednje tamnih područja slike.
Black Level Niska/Visoka/Automatsk	<ul style="list-style-type: none"> • Niska: slika zaslona postaje tamnija. • Visoka: slika zaslona postaje svjetlija. • Automatski: prepoznaje razinu crne na ekranu i postavlja je automatski na visoku ili nisku. ■ Postavite razinu crne na ekranu na odgovarajuću razinu. ■ Ta funkcija omogućuje odabir "Niska" ili "Visoka" u sljedećim načinima rada: AV(NTSC-M), HDMI ili komponentni. U suprotnom je "Zacrtnjenost" postavljena na "Automatski".
Način filma Uključeno/Isključeno	<ul style="list-style-type: none"> ■ Možete gledati videozapis koji nalikuje kinu tako da uklonite efekt podrhtavanja. ■ Tu funkciju koristite kada gledate filmove.
Standard boje (SD/HD)	<ul style="list-style-type: none"> ■ Pretvara boju u drukčiji video u HD boji. Ta je funkcija postavljena za SD video (BT-601) i HD video (BT-709) format boje.





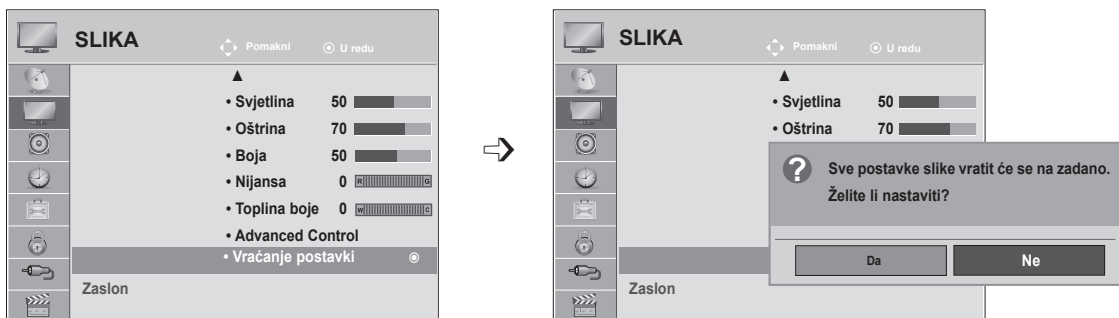

KONTROLA SLIKE

Stručni obrazac (Isključeno/Stručno1/ Stručno2)	<ul style="list-style-type: none">■ Taj je uzorak potreban za napredno podešavanje.■ Ta je funkcija omogućena u načinu "Način slike - stručno" kada gledate DTV.
Filter boja Isključeno/Crvena/Zelena/ Plava	<ul style="list-style-type: none">■ Ta funkcija filtrira određene boje videozapisa. Možete koristiti i RGB filtar da biste postavili zasićenost i nijansu boje.
Toplina boje Srednja/Topla/Hladna	<ul style="list-style-type: none">■ Ovom se funkcijom podešava opći dojam boja na čitavom ekranu.<ul style="list-style-type: none">a. • Metoda: 2 točke<ul style="list-style-type: none">• Uzorak: Unutarnje, Vanjsko• Crvena/Zelena/Plava kontrast, Crvena/Zelena/Prava svjetlina: Raspon podešavanja iznosi -50 do +50.b. • Metoda :10 točaka IRE<ul style="list-style-type: none">• Uzorak: Unutarnje/Vanjsko• IRE (Institute of Radio Engineers) je mjerna jedinica za veličinu videesignala i može se postaviti na vrijednost 10, 20, 30 - 100. Možete prilagoditi crvenu, zelenu ili plavu boju sukladno svakoj postavci.• Crvena/zelena/plava: Raspon podešavanja iznosi -50 do +50.
Sustav upravljanja bojom	<ul style="list-style-type: none">■ Ovaj alat koriste stručnjaci za podešavanja pomoću testnih uzoraka, što ne utječe na ostale boje, ali može se koristiti za selektivno podešavanje 6 područja boja (crvena/zelena/plava/cijan/grimizna/žuta). Razlike u bojama možda se neće opažati čak i ako vršite podešavanje za opće videozapise.■ Podešavanje crvene/zelene/plave/žute/cijan/grimizne.<ul style="list-style-type: none">• Crvena/zelena/plava/žuta/cijan/grimizna boja: raspon podešavanja iznosi od -30 do +30.• Crvena/zelena/plava/žuta/cijan/grimizna boja: raspon podešavanja iznosi od -30 do +30.■ Ta je značajka onemogućena u RGB-PC i HDMI (PC) načinu rada.

VRAĆANJE POSTAVKI

Postavke odabranih načina slike vraćaju se natrag na zadane tvorničke postavke.



- 1   Odaberite **SLIKA**.
- 2   Odaberite **Vraćanje postavki**.
- 3   Odaberite **Da** ili **Ne**.
- 4 

- Pritisnite gumb **IZBORNİK** ili **IZLAZ** da biste zatvorili prozor izbornika.
- Pritisnite gumb **NATRAG** da biste se prebacili na prethodni ekran izbornika.

KONTROLA SLIKE

Postavljanje ekrana za PC način rada

Odabir razlučivosti

Da biste prikazali uobičajenu sliku, postavite istu razlučivost u RGB načinu rada i odabiru PC načina rada.

Ta funkcija funkcionira u sljedećem načinu rada: RGB[PC].





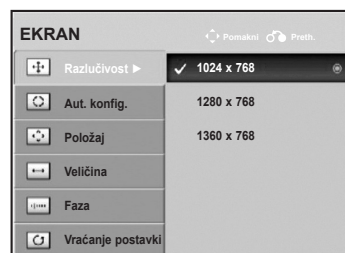



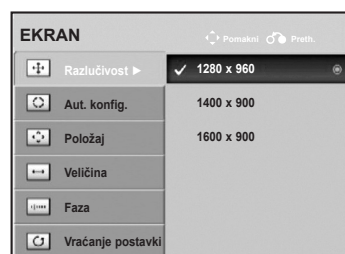

<Okomita razlučivost: 768>



<Okomita razlučivost: 900>



- 1   Odaberite **SLIKA**.
- 2   Odaberite **Ekran**.
- 3   Odaberite **Razlučivost**.
- 4   Odaberite željenu razlučivost.
- 5 

- Pritisnite gumb **IZBORNIK** ili **IZLAZ** da biste zatvorili prozor izbornika.
- Pritisnite gumb **NATRAG** da biste se prebacili na prethodni ekran izbornika.

Automatsko konfiguriranje (samo RGB [PC] način rada)

Automatski podešava položaj slike i smanjuje nestabilnost prikaza. Nakon podešavanja, ako slika još nije ispravna, televizor ispravno funkcionira, no potrebna su dodatna podešavanja.

Automatsko konfiguriranje

Ta je funkcija za automatsko podešavanje položaja ekrana, sata i faze. Prikazana slika bit će nestabilna nekoliko sekundi dok je automatsko konfiguriranje u tijeku.

1. Korištenje prikaza na ekranu

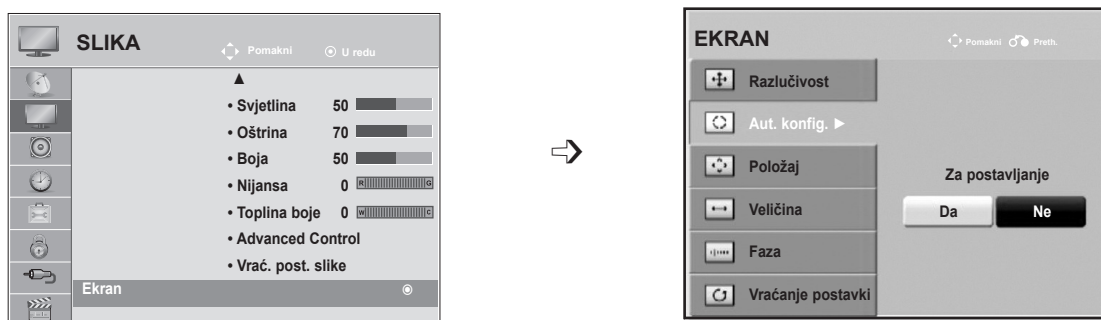

-   Odaberite **SLIKA**.
-   Odaberite **Ekran**.
-   Odaberite **Aut. konfigur.**
-   Odaberite **Da**.
-  Pokrenite **Aut. konfigur.**

- Ako položaj slike još nije ispravan, pokušajte ponovno automatsko ugađanje.
- Ako slika treba ponovno podešavanje nakon automatskog podešavanja u RGB (PC) načinu rada, možete podesiti opcije Položaj, Veličina ili Faza.

- Pritisnite gumb **IZBORNIK** ili **IZLAZ** da biste zatvorili prozor izbornika.
- Pritisnite gumb **NATRAG** da biste se prebacili na prethodni ekran izbornika.

KONTROLA SLIKE

2. Korištenje opcije Aut. konfigur. (Remocon)

Ta je funkcija dostupna samo za RGB signale.

<M1962DP>



Pritisnite **Auto Config.**

Auto je u tijeku

<1360 x 768 razlučivost>



Auto je u tijeku
Za optimalnu kvalitetu prikaza
Razlučivost : 1360 x 768

<Druge razlučivosti>

<M2062DP>



Pritisnite **Auto Config.**

Auto je u tijeku

<1600 x 900 razlučivost>



Auto je u tijeku
Za optimalnu kvalitetu prikaza
Razlučivost : 1600 x 900

<Druge razlučivosti>

<M2262DP/M2362DP/M2762DP>



Pritisnite **Auto Config.**

Auto je u tijeku

<1920 x 1080 razlučivost>



Auto je u tijeku
Za optimalnu kvalitetu prikaza
Razlučivost : 1920 x 1080









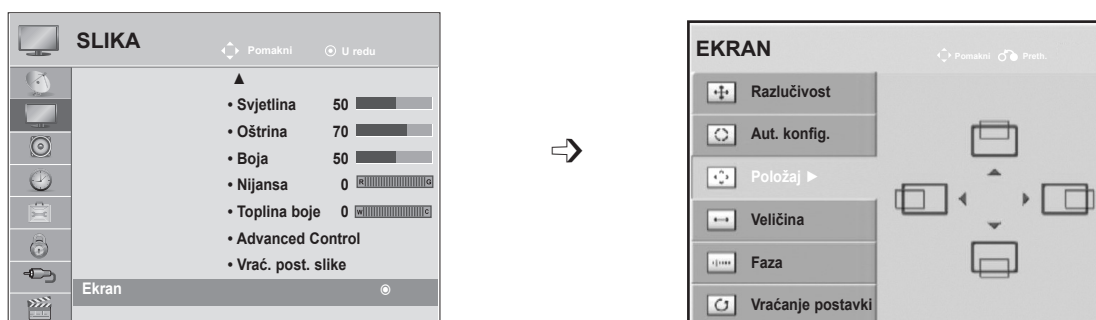

<Druge razlučivosti>

Podešavanje za opcije Položaj, Veličina i Faza

Ako slika nije jasna nakon automatskog podešavanja, osobito ako znakovi još podrhtavaju, ručno prilagodite fazu slike.

Ta funkcija funkcionira u sljedećem načinu rada: RGB[PC].



- 1   Odaberite **SLIKA**.
- 2   Odaberite **Ekran**.
- 3   Odaberite **Položaj, Veličina ili Faza**.
- 4    Napravite odgovarajuća podešavanja.
- 5 

- Pritisnite gumb **IZBORNİK** ili IZLAZ da biste zatvorili prozor izbornika.
- Pritisnite gumb **NATRAG** da biste se prebacili na prethodni ekran izbornika.







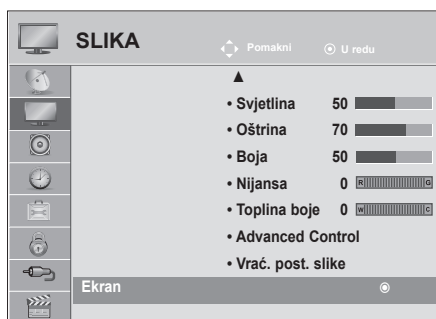

KONTROLA SLIKE

Vraćanje postavki ekrana

Vraća vrijednosti opcija **Položaj**, **Veličina** i **Faza** na zadane tvorničke postavke.

Ta funkcija funkcionira u sljedećem načinu rada: RGB[PC].



- 1   Odaberite **SLIKA**.
- 2   Odaberite **Ekran**.
- 3   Odaberite **Vraćanje postavki**.
- 4   Odaberite **Da**.
- 5  Pokrenite **Vraćanje postavki**.

- Pritisnite gumb **IZBORNIK** ili **IZLAZ** da biste zatvorili prozor izbornika.
- Pritisnite gumb **NATRAG** da biste se prebacili na prethodni ekran izbornika.

KONTROLA ZVUKA





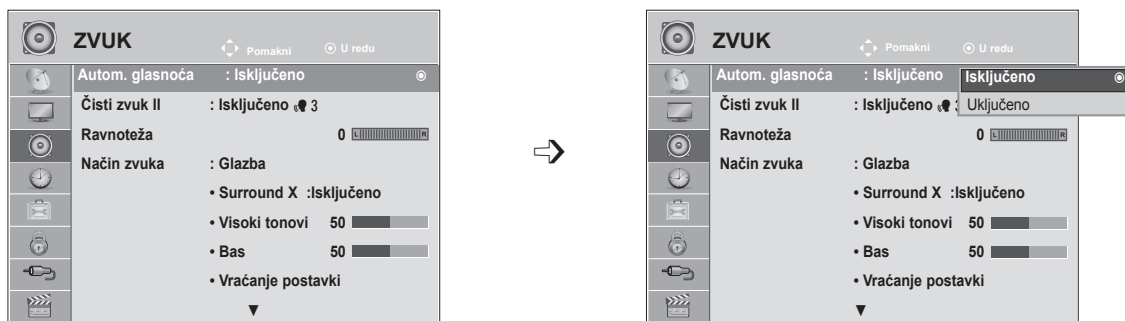

AUTOMATSKA PRILAGODBA SLIKE

AVL automatski održava istu razinu jakosti zvuka prilikom promjene programa.

Budući da svaka postaja za emitiranje ima svoje uvjete signala, potrebno je podešavanje glasnoće svaki put pri promjeni kanala. Ta značajka korisnicima omogućuje da automatskom prilagodbom za svaki program uvijek čuju istu glasnoću.

Ako kvaliteta zvuka ili glasnoća nisu na željenoj razini, preporučuje se korištenje odvojenih sustava kućnog kina ili pojačala radi podešavanja različitih korisničkih okruženja.



- 1   Odaberite **ZVUK**.
- 2   Odaberite **Autom. glasnoća**.
- 3   Odaberite **Uključeno** ili **Isključeno**.
- 4 

- Pritisnite gumb **IZBORNİK** ili **IZLAZ** da biste zatvorili prozor izbornika.
- Pritisnite gumb **NATRAG** da biste se prebacili na prethodni ekran izbornika.

KONTROLA ZVUKA

ČISTI ZVUK II



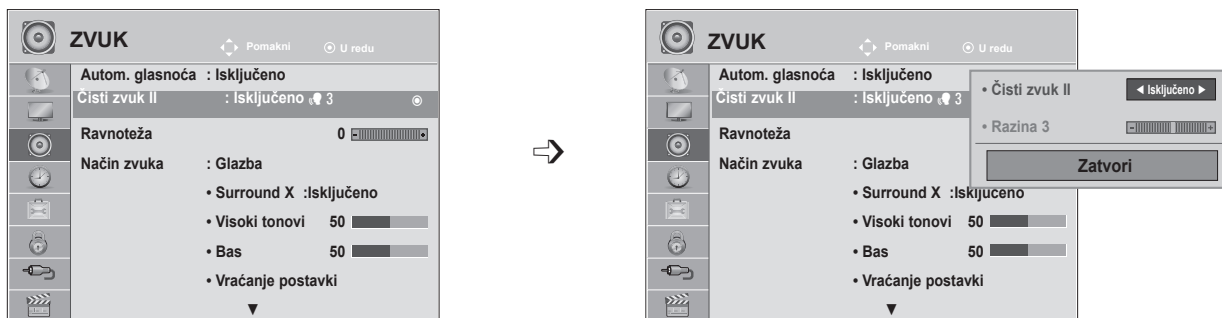

Razlikovanjem raspona govora od drugih zvukova korisnicima olakšava slušanje ljudskih glasova.



- 1   Odaberite **ZVUK**.
- 2   Odaberite **Čisti zvuk II**.
- 3   Odaberite **Uključeno** ili **Isključeno**.

- Ako odaberete “**Uključeno**” za opciju **Čisti zvuk II**, značajka **Surround X** neće funkcionirati.
- Odaberite razine od ‘-6’ do ‘+6’.

Podešavanje razine čistog zvuka odabirom opcije **Uključeno**

- 4   Odaberite **Razina**.
- 5   Napravite potrebna podešavanja.

- Pritisnite gumb **IZBORNIK** ili **IZLAZ** da biste zatvorili prozor izbornika.
- Pritisnite gumb **NATRAG** da biste se prebacili na prethodni ekran izbornika.

RAVNOTEŽA

Ravnotežu u zvučnicima možete podesiti na željene razine.

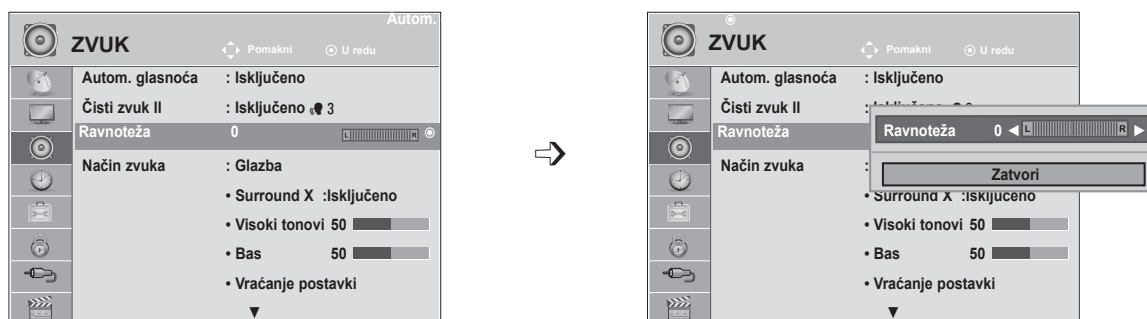

- 1   Odaberite **ZVUK**.
- 2   Odaberite **Ravnoteža**.
- 3   Napravite potrebna podešavanja.

- Pritisnite gumb **IZBORNIK** ili **IZLAZ** da biste zatvorili prozor izbornika.
- Pritisnite gumb **NATRAG** da biste se prebacili na prethodni ekran izbornika.

KONTROLA ZVUKA

VRAĆANJE POSTAVKI ZVUKA - NAČIN ZVUKA

Možete odabrati preferiranu postavku zvuka; **Standardni, Glazba, Kino, Sport i Igra**, a podesiti možete i opcije **Visoki tonovi i Bas**.

Način zvuka omogućuje uživanje u najboljem zvuku bez posebnog podešavanja jer televizor postavlja odgovarajuće opcije zvuka na temelju sadržaja programa.

Standardni, Glazba, Kino, Sport i Igra postavljene su za optimalni zvuk u tvornici.

- Standardni** nudi standardnu kvalitetu zvuka.
- Glazba** Optimizira zvuk za slušanje glazbe.
- Kino** Optimizira videozapis za gledanje filmova.
- Sport** Optimizira videozapis za gledanje sportskih događaja.
- Igra** Optimizira videozapis za igranje igara.

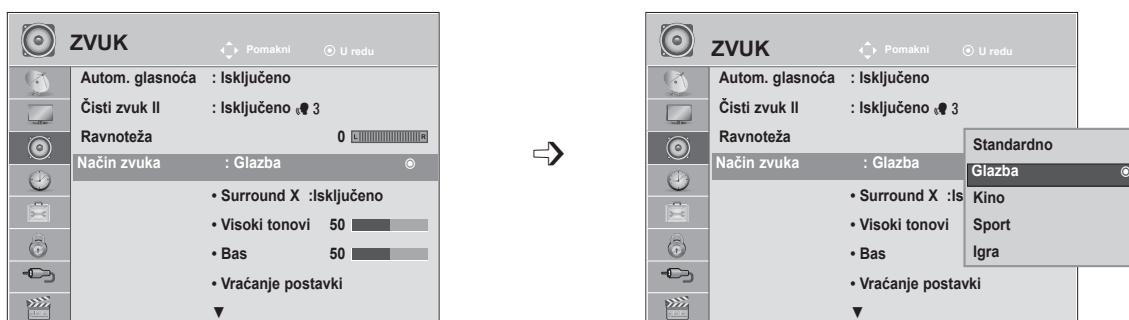









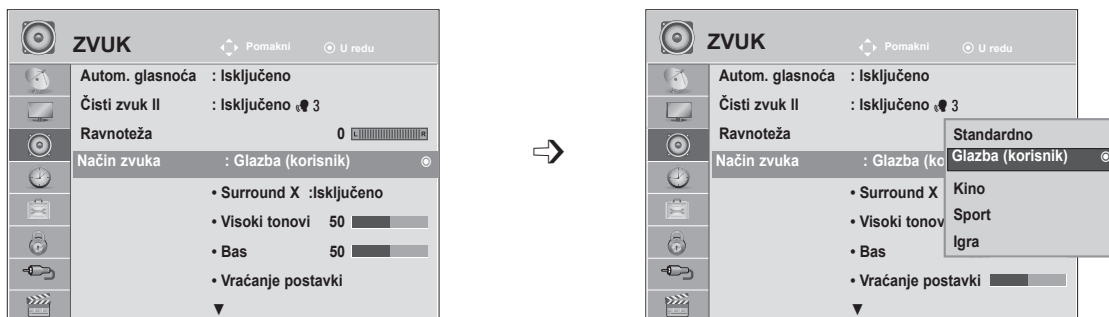

- 1   Odaberite **ZVUK**.
- 2   Odaberite **Način zvuka**.
- 3   Odaberite **Standardni, Glazba, Kino, Sport ili Igra**.
- 4 

• Postavku **Način zvuka** može se također postaviti u značajki **Q. Menu** (Brzi izbornik).

- Pritisnite gumb **IZBORNIK** ili **IZLAZ** da biste zatvorili prozor izbornika.
- Pritisnite gumb **NATRAG** da biste se prebacili na prethodni ekran izbornika.

Vraćanje postavki zvuka - način korisnika









- 1   Odaberite **ZVUK**.
- 2   Odaberite **Način zvuka**.
- 3   Odaberite **Standardni, Glazba, Kino, Sport ili Igra**.
- 4   Odaberite **Visoki tonovi ili Bas**.
- 5   Postavite željenu razinu zvuka.

Surround X

Odaberite ovu opciju za realističan zvuk.

Poboljšajte dubinu zvuka tako da maksimizirate efekt Surround.

- 1   Odaberite **ZVUK**.
- 2   Odaberite **Surround X**.
- 3   Odaberite **Uključeno** ili **Isključeno**.
- 4 

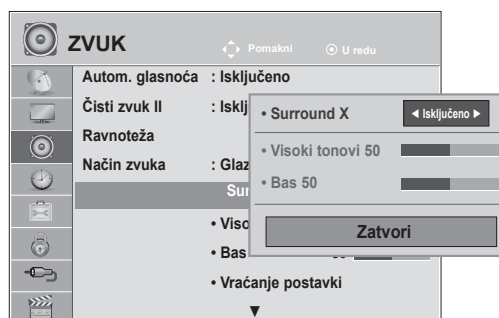

- Pritisnite gumb **IZBORNİK** ili **IZLAZ** da biste zatvorili prozor izbornika.
- Pritisnite gumb **NATRAG** da biste se prebacili na prethodni ekran izbornika.

KONTROLA ZVUKA

VRAĆANJE POSTAVKI ZVUKA

Postavke odabranog načina zvuka vraćaju se na zadane tvorničke postavke.

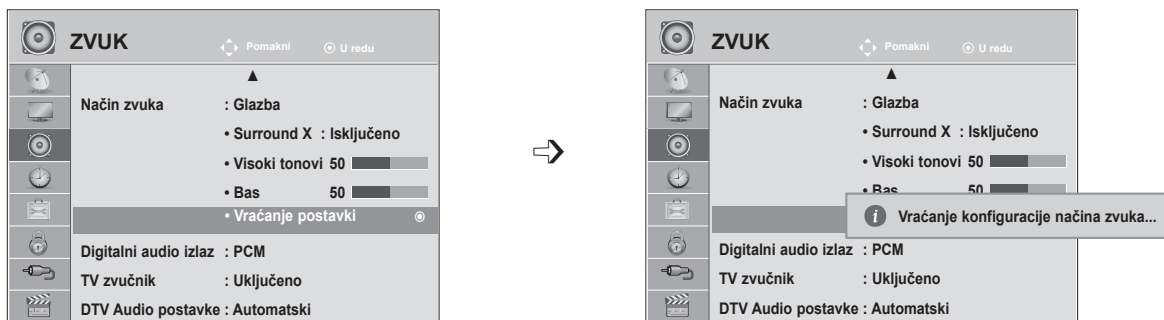

- 1   Odaberite **ZVUK**.
- 2   Odaberite **Vraćanje postavki**.
- 3  Pokrenite prilagođenu vrijednost.

- Pritisnite gumb **IZBORNIK** ili **IZLAZ** da biste zatvorili prozor izbornika.
- Pritisnite gumb **NATRAG** da biste se prebacili na prethodni ekran izbornika.

DIGITALNI AUDIO IZLAZ

Ta funkcija omogućuje odabir preferiranog digitalnog audio izlaza.

Televizor može dati Dolby Digital signal jedino ako televizijski program odašilje Dolby Digital audio signal.

Kada je dostupan Dolby digital, odabirom opcije Automatski na izborniku Digitalni audio izlaz postavite SPEDIF (Sony Philips Digital InterFace) izlaz na Dolby Digital.

Ako je na izborniku digitalnog audio izlaza odabrana opcija Automatski kada Dolby Digital nije dostupan, SPDIF izlaz bit će PCM (Pulse-code modulation (Modulacija impulsnim kodom)).

Ako su oba jezika za Dolby Digital i audio postavljena na kanal koji emitira Dolby Digital Audio, samo se Dolby Digital reproducira.

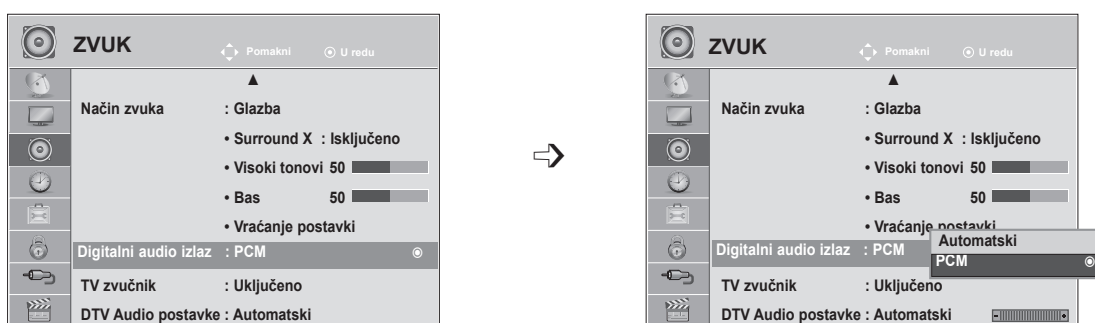

- 1 Odaberite **ZVUK**.
- 2 Odaberite **Digitalni audio izlaz**.
- 3 Odaberite **Automatski** ili **PCM**.
- 4

Proizvedeno pod licencom Dolby Laboratories. "Dolby" i simbol dvostrukog slova D zaštitni su znakovi tvrtke Dolby Laboratories.

- Postoji mogućnost da u HDMI načinu rada neki DVD uređaji ne reproduciraju SPDIF zvuk. Tada postavite digitalni audio izlaz DVD uređaja na PCM. (U HDMI načinu rada, Dolby Digital Plus nije podržan.)

Stavka	Audio ulaz	Digitalni audio izlaz
Automatski (Uključeni zvučnici)	MPEG Dolby Digital Dolby Digital Plus HE-AAC	PCM Dolby Digital Dolby Digital PCM
Automatski (Isključeni zvučnici)	MPEG Dolby Digital Dolby Digital Plus HE-AAC	PCM Dolby Digital Dolby Digital Dolby Digital
PCM	PCM	PCM

- Pritisnite gumb **IZBORNIK** ili **IZLAZ** da biste zatvorili prozor izbornika.
- Pritisnite gumb **NATRAG** da biste se prebacili na prethodni ekran izbornika.

KONTROLA ZVUKA





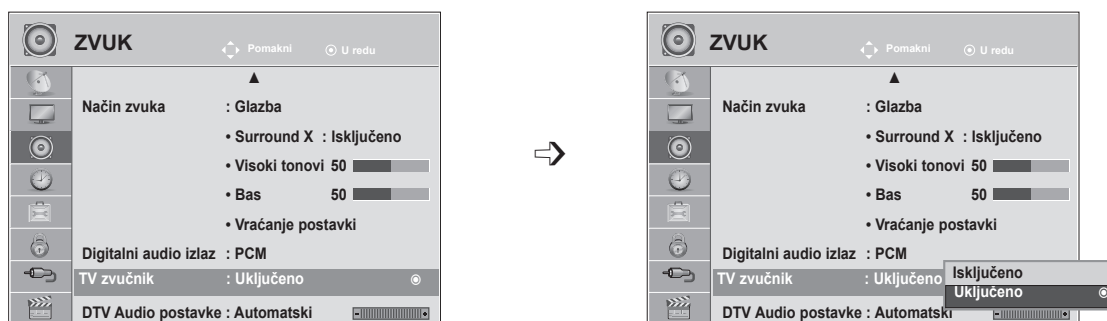

POSTAVLJANJE I UKLJUČIVANJE/ISKLJUČIVANJE TV ZVUČNIKA

Možete podesiti status internog TV zvučnika.

U načinu **AV**, **COMPONENT**, **RGB** i **HDMI** ili **HDMI** s kabelom **HDMI** u **DVI**, TV zvučnik može funkcionirati i kad nema video signala.

Ako želite koristiti vanjski Hi-Fi sustav, isključite internet TV zvučnike.



- 1   Odaberite **ZVUK**.
- 2   Odaberite **TV zvučnik**.
- 3   Odaberite **Uključeno** ili **Isključeno**.
- 4 

- Pritisnite gumb **IZBORNIK** ili **IZLAZ** da biste zatvorili prozor izbornika.
- Pritisnite gumb **NATRAG** da biste se prebacili na prethodni ekran izbornika.





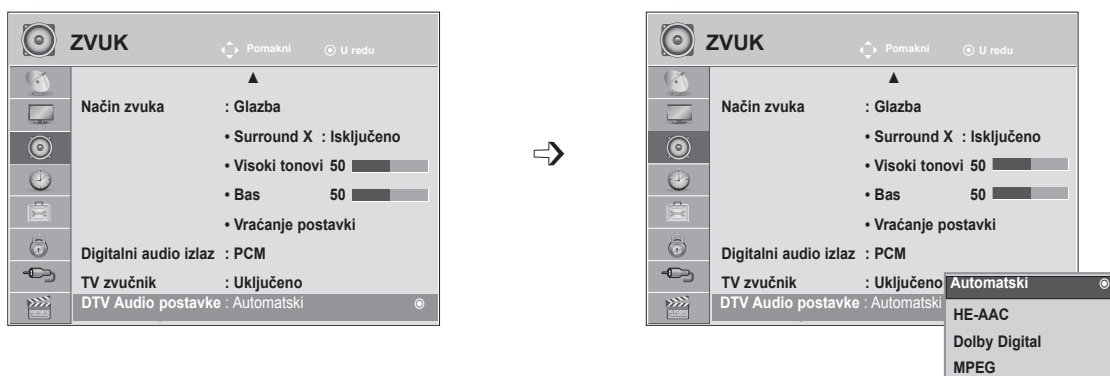

! NAPOMENA

- ▶ Kada je TV zvučnik isključen, a Simplink kućno kino je uključeno, zvuk se automatski prebacuje na zvučnik kućnog kina, ali kada je uključen TV zvučnik, zvuk izlazi na TV zvučnik.
- ▶ Neki izbornici u značajki **ZVUK** onemogućeni su kad je TV zvučnik Isključeno.

DTV AUDIO POSTAVKE (SAMO U DIGITALNOM NAČINU RADA)

Kada postoji više vrsta audio signala u ulaznom signalu, ta funkcija omogućuje odabir vrste audio signala.



-   Odaberite **ZVUK**.
-   Odaberite **DTV Audio postavke**.
-   Odaberite **Automatski, HE-AAC, Dolby Digital ili MPEG**.
- 

- Pritisnite gumb **IZBORNİK** ili **IZLAZ** da biste zatvorili prozor izbornika.
- Pritisnite gumb **NATRAG** da biste se prebacili na prethodni ekran izbornika.

- **Automatski**: automatski prenosi izlazni signal redoslijedom **HE - AAC ► Dolby Digital ► MPEG**.
- **HE-AAC, Dolby Digital +, Dolby Digital, MPEG**: korisnicima omogućava odabir željene vrste zvuka.
Ako se odabere **MPEG**, izlaz će uvijek biti MPEG.
Ako **MPEG** nije podržan, **HE - AAC** i **Dolby Digital** odabiru se tim redoslijedom.
- (pogledajte str. 100 (Odabir audio jezika))

KONTROLA ZVUKA

I/II:

Stereo/Dvostruki prijem (samo u analognom načinu rada)

Kada je program odabran, informacije o zvuku za postaju pojavljuju se s brojem programa i nazivom postaje.



Emitiranje	Prikaz na ekranu
Mono	MONO
Stereo	Stereo
Dvostruki	DUAL I , DUAL II , DUAL I + II

■ Odabir mono načina zvuka

Ako je stereo zvuk slab, prebacite na mono način. Postavljanje u mono način rada poboljšava čistoću zvuka.

■ Odabir jezika za emitiranje s dva jezika

Ako se program prima na dva jezika, možete prebaciti na DUAL I, DUAL II ili DUAL I + II.

DUAL I Šalje primarni jezik emitiranja zvučnicima.

DUAL II Šalje sekundarni jezik emitiranja zvučnicima.

DUAL I+II Šalje posebni jezik svakom zvučniku.

NICAM prijem (samo u analognom načinu rada)

Ako je televizor opremljen prijemnikom za NICAM prijem, može primati NICAM (Near Instantaneous Companding Audio Multiplex) digitalni zvuk visoke kvalitete.

Audio izlaz može se odabrati sukladno vrsti primljenog emitiranja.

-
- 1 Kada televizor primi **NICAM mono** signal, možete odabrati **NICAM MONO** ili **MONO**.
 - 2 Kada televizor primi **NICAM stereo** signal, možete odabrati **NICAM STEREO** ili **MONO**.
Ako je stereo zvuk slab, prebacite na **MONO**.
 - 3 Kada televizor primi **NICAM dual** signal, možete odabrati **NICAM DUAL I**, **NICAM DUAL II** ili **NICAM DUAL I+II** ili **MONO**.
-

Odabir izlaznog zvuka na zvučnike

U AV, Komponentnom, RGB i HDMI načinu rada možete odabrati izlazni zvuk za lijevi i desni zvučnik.

Odaberite audio izlaz.

L+R: audio signal iz audio L ulaza šalje se u lijevi zvučnik, a audio signal iz audio R ulaza šalje se u desni zvučnik.

L+L: audio signal iz audio L ulaza šalje se u lijeve i desne zvučnike.

R+R: audio signal iz audio R ulaza šalje se u lijeve i desne zvučnike.

POSTAVKE VREMENA

POSTAVLJANJE SATA





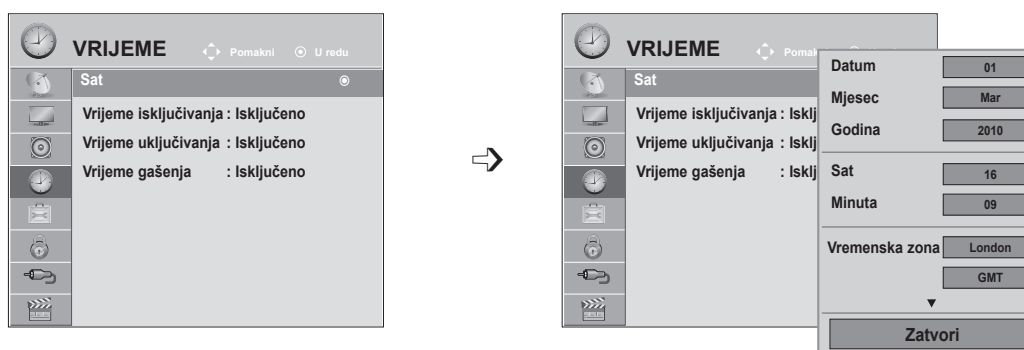

Sat se pri prijemu digitalnog signala automatski podešava. (Sat možete ručno postaviti samo ako televizor nema DTV signal.)

Prije uporabe funkcije uključivanja/isključivanja timera morate ispravno postaviti vrijeme.

Nakon odabira grada vremenske zone, vrijeme televizora se postavlja na informacije pomaka vremena na temelju vremenske zone i GMT (Greenwich Mean Time) vremena koji se prima emitiranjem, a vrijeme automatski postavlja digitalni signal.

Kada je sat postavljen u DTV načinu rada, nije moguće promijeniti vrijeme, ali ako je naziv grada u vremenskoj zoni promijenjen u pomak, možete promijeniti vrijeme za jedan sat.



-   Odaberite **VRIJEME**.
-   Odaberite **Sat**.
-   Odaberite **Godina, Mjesec, Datum, Sat, Minuta** ili opciju **Vremenska zona**.
-  Odaberite **Godina, Mjesec, Datum, Sat, Minuta** ili opciju **Vremenska zona**.









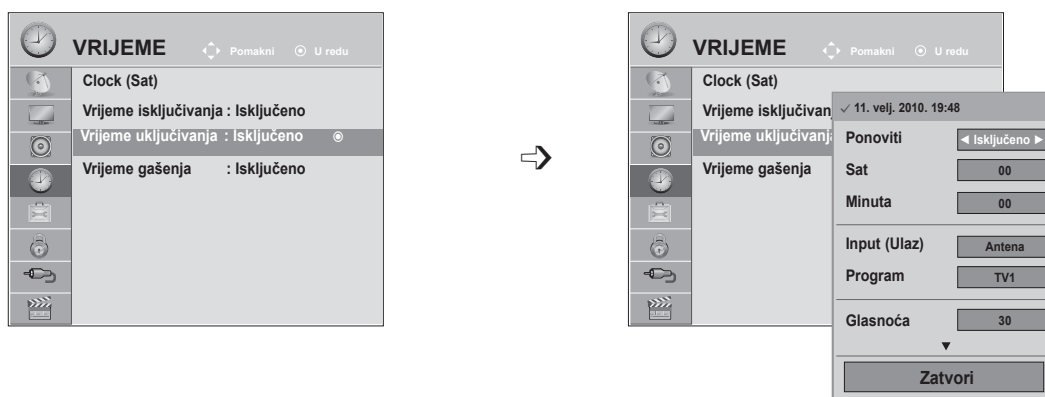

- Pritisnite gumb **IZBORNIK** ili **IZLAZ** da biste zatvorili prozor izbornika.
- Pritisnite gumb **NATRAG** da biste se prebacili na prethodni ekran izbornika.

POSTAVLJANJE VREMENA UKLJUČIVANJA I ISKLJUČIVANJA







Funkcija vremena isključivanja automatski prebacuje televizor u način mirovanja u postavljeno vrijeme. Dva sata nakon što je televizor uključen funkcijom vremena uključivanja automatski će se prebaciti natrag u način mirovanja, osim ako nije pritisnut gumb.

Funkcija Vrijeme isključivanja poništava funkciju Vrijeme uključivanja ako su postavljene na isto vrijeme. Televizor mora biti u načinu mirovanja da bi funkcija vremena uključivanja funkcionirala.



- 1   Odaberite **VRIJEME**.
- 2   Odaberite **Vrijeme isključivanja** ili **Vrijeme uključivanja**.
- 3   Odaberite **Ponoviti**.
- 4  Odaberite **Isključeno, Jednom, Dnevno, Pon. do pet., Pon. do sub, Sub. i ned. ili Ned.**
- 5   Postavite **sat**.
- 6   Postavite **minute**.

- Da biste poništili funkciju **On/Off Time** (Vrijeme uključivanja/Vrijeme isključivanja) odaberite **Isključeno**.
- Samo za funkciju vremena uključivanja

- 1  Odaberite **Ulaz**.
- 2  Odaberite izvor ulaznog signala.
- 3   Odaberite program.
- 4   Podesite glasnoću pri uključivanju.



- Pritisnite gumb **IZBORNIK** ili **IZLAZ** da biste zatvorili prozor izbornika.
- Pritisnite gumb **NATRAG** da biste se prebacili na prethodni ekran izbornika.

POSTAVKE VREMENA

Postavljanje vremena gašenja

Ne morate se sjetiti isključiti televizor prije odlaska na spavanje.

Vrijeme gašenja automatski prebacuje televizor u način mirovanja nakon isteka određenog vremena.

1   Odaberite **Vrijeme gašenja**.

2  Odaberite **Isključeno, 10, 20, 30, 60, 90, 120, 180 ili 240 min.**

- Kada isključite televizor, trenutno vrijeme gašenja se otkazuje.
- **Vrijeme gašenja** možete također postaviti na **izborniku VRIJEME**.

Postavka OPCIJA

ODABIR JEZIKA/DRŽAVE NA IZBORNIKU NA EKRANU

Izbornik vodiča za instalaciju pojavljuje se na ekranu televizora pri prvom uključivanju.

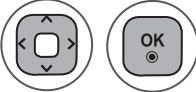
1  Odaberite **željeni jezik**.

2  Odaberite svoju **zemlju**.

• Ako želite promijeniti odabir jezika/države

1  Odaberite **OPCIJA**.

• Kada je kao zemlja odabrana Francuska, lozinka nije '0', '0', '0', '0' nego '1', '2', '3', '4'.

2  Odaberite opciju **Jezik izbornika** ili **Zemlja**.

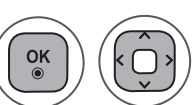
3  Odaberite **željeni jezik** ili **zemlju**.

4  Spremite.

- Pritisnite gumb **IZBORNIK** ili **IZLAZ** da biste zatvorili prozor izbornika.
- Pritisnite gumb **NATRAG** da biste se prebacili na prethodni ekran izbornika.

! NAPOMENA

- ▶ Ako ne završite postavljanje **vodiča za instalaciju** pritiskom na **RETURN** (NATRAG) ili vam istekne vrijeme na prikazu na ekranu, izbornik instalacije će se neprekidno pojavljivati dok ne dovršite postavljanje svaki put pri uključivanju televizora.
- ▶ Ako odaberete pogrešnu lokalnu državu, teletekst se možda neće ispravno pojaviti na ekranu i može doći do problema za vrijeme rada s teleteksom.
- ▶ CI (Common Interface) funkcija možda se neće primijeniti na temelju uvjeta emitiranja u zemlji.
- ▶ Gumbi kontrole u DTV načinu možda neće funkcionirati na temelju uvjeta emitiranja u zemlji.
- ▶ U zemlji u kojoj digitalno emitiranje nije regulirano, neke DTV funkcije neće ispravno funkcionirati ovisno o uvjetima digitalnog emitiranja.
- ▶ Postavka zemlje "UK" treba se aktivirati samo u UK.
- ▶ Ako je postavka države postavljena na "--", bit će dostupni europski zemaljski/kabelski digitalni radiotelevizijski programi, ali neke DTV funkcije možda neće pravilno funkcionirati.

POSTAVKA OPCIJA







ODABIR JEZIKA (SANO U DIGITALNOM NAČINU RADA)









Funkcija Zvuk omogućuje odabir preferiranog jezika.

Ako se podaci o zvuku u odabranom jeziku ne emitiraju, reproducira se zadani jezik zvuka.

Koristite funkciju Titlovi kada se emitiraju dva ili više jezika titlova. Ako se teletekst ne emitira na odabranom jeziku, stranica teleteksta prikazat će se na zadanom jeziku za teletekst.

Ako jezici koje ste prvotno odabrali u opcijama Audio jezik, Jezik podnaslova i Jezik teleteksta nisu podržani, jezik možete odabrati u sekundarnoj kategoriji.



- 1   Odaberite **OPCIJA**.
- 2   Odaberite **Audio jezik ili Jezik titlova**.
- 3   Odaberite **željeni jezik**.
- 4  Spremite.

- 1   Odaberite **OPCIJA**.
- 2   Odaberite **Pomoć isključena**.
- 3   Odaberite **Hard of Hearing (Naglušost)**().
- 4   Odaberite **Uključeno ili Isključeno**.

- Pritisnite gumb **NATRAG** da biste se prebacili na prethodni ekran izbornika.

< Odabir audio jezika >

▶ Kada se emitiraju dva ili više audio jezika, možete odabrati audio jezik.

- 1   Odaberite **Audio**.
- 2  Odaberite audio jezik.
- 3  Odaberite L+R, L+L ili R+R.







< Odabir audio titlova >

▶ Ako se titlovi emitiraju na dva jezika ili više njih, jezik za prikaz titlova može se odabrati pomoću gumba **SUBTITLE** (Titlovi) na daljinskom upravljaču.



▶ Pritisnite gumb $\wedge \vee$ da biste odabrali jezik titlova.

- Audio/titlovi se mogu prikazati u jednostavnijem obliku ako davatelj usluge emitira jedan do tri znaka.
- Kada odaberete pomoćni audio (audio za osobe s oštećenim vidom ili sluhom), televizor može reproducirati dio glavnog zvuka.

OSD informacije za audio jezik

Zaslon	Status
N.A	Nije dostupno
	MPEG Audio
	Dolby Digital Audio
	Audio za osobe s oštećenim vidom
	Audio za osobe s oštećenim sluhom
	Dolby Digital Plus Audio
	AAC Audio

OSD informacije za jezik titlova







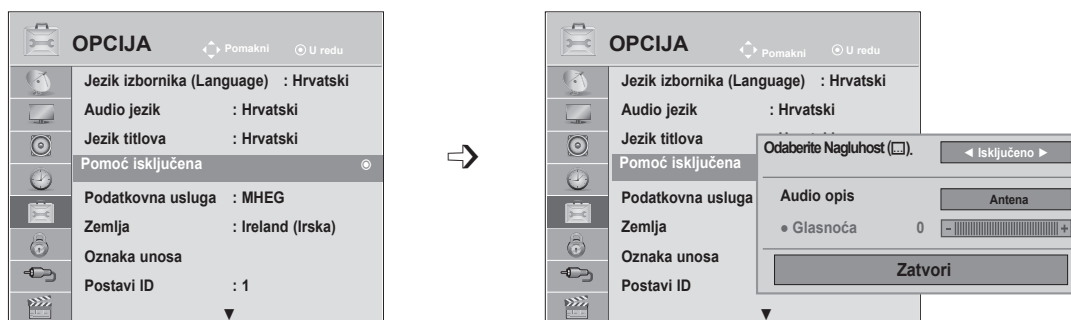

Zaslon	Status
N.A	Nije dostupno
	Titlovi teleteksta
	Titlovi za opciju Hard of Hearing (Naglušost).

AUDIO OPIS (SAMO U DIGITALNOM NAČINU RADA)





Ta je funkcija za slijepe osobe, te pruža audio opise trenutne situacije na TV programu uz osnovni zvuk.

Kada je omogućena opcija Automatski opis uključen, osnovni audio i audio opis dat će se za one programe za koji postoji audio opis.



- 1   Odaberite **OPCIJA**.
- 2   Odaberite **Pomoć isključena**.
- 3   Odaberite **Audio opis**.
- 4   Odaberite **Uključeno ili Isključeno**.

Podešavanje za glasnoću audio opisa uz odabir opcije Uključeno

- 5   Odaberite **Glasnoća**.
- 6   Napravite željena podešavanja.

- Pritisnite gumb **IZBORNİK** ili IZLAZ da biste zatvorili prozor izbornika.
- Pritisnite gumb **NATRAG** da biste se prebacili na prethodni ekran izbornika.

POSTAVKA OPCIJA

PODATKOVNA USLUGA

(Ovaj je izbornik omogućen samo u Irskoj.)

Pomoću ove funkcije korisnici biraju **MHEG (Digitalni teletekst)** ili **Teletekst** ako je oboje dostupno u isto vrijeme.

Ako je dostupno samo jedno, omogućeno je **MHEG** ili **Teletekst**, bez obzira koju ste opciju odabrali.



- 1   Odaberite **OPCIJA**.
- 2   Odaberite **Podatkovna usluga**.
- 3   Odaberite **MHEG** ili **Teletekst**.
- 4  Spremite.

- Pritisnite gumb **IZBORNIK** ili **IZLAZ** da biste zatvorili prozor izbornika.
- Pritisnite gumb **NATRAG** da biste se prebacili na prethodni ekran izbornika.





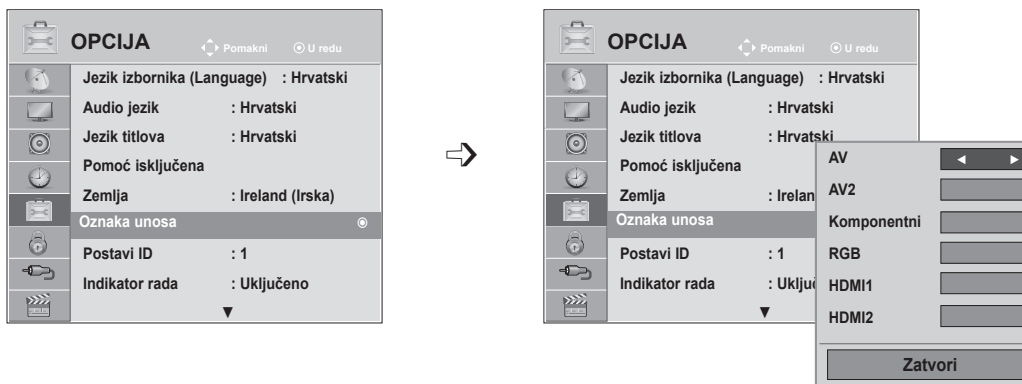

OZNAKA UNOSA

Odabire oznaku za svaki izvor ulaza.



Ako želite koristiti HDMI-PC način rada, oznaku ulaza morate postaviti na PC način rada. (Pogledajte sliku ispod)



- 1   Odaberite **OPCIJA**.
- 2   Odaberite **Oznaka unosa**.
- 3   Odaberite izvor.
- 4  Odaberite oznaku.

- Pritisnite gumb **IZBORNİK** ili IZLAZ da biste zatvorili prozor izbornika.
- Pritisnite gumb **NATRAG** da biste se prebacili na prethodni ekran izbornika.

POSTAVKA OPCIJA

INDIKATOR NAPAJANJA

Odaberite želite li uključiti ili isključiti indikator napajanja.







Indikator napajanja postavljen na On (Uključeno)

- Način rada Uobičajeno: svijetli plavi LED indikator.
- Način rada Isključeno: LED indikator isključen

Indikator napajanja postavljen na Off (Isključeno)

- Način rada Uobičajeno: svijetli plavi LED indikator.
- Način rada Isključeno: LED indikator isključen



-   Odaberite **OPCIJA**.
-   Odaberite **Indikator rada**.
-   Odaberite **Uključeno** ili **Isključeno**.
- 

- Pritisnite gumb **IZBORNIK** ili **IZLAZ** da biste zatvorili prozor izbornika.
- Pritisnite gumb **NATRAG** da biste se prebacili na prethodni ekran izbornika.

DEMO NAČIN

Prikazuje dijaprojkciju radi objašnjenja različitih logotipa ovog televizora.





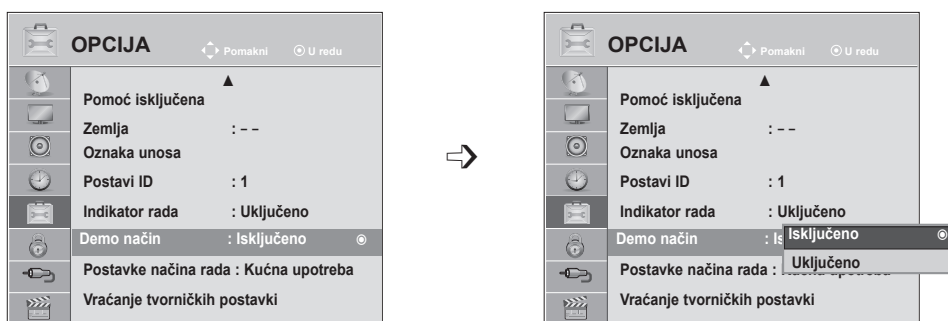

Demo način se ne može koristiti u načinu **Kućna upotreba**.

U značajki **Rad u trgovini**, Demo način se automatski postavlja na **Uključeno**.

Kad se **Demo način** postavi na **Isključeno** u značajki **Rad u trgovini**, **Demo način** se ne izvodi, a samo se ekran ponovo postavlja.

Ekran se automatski postavlja nakon 5 minute u **Demo načinu**.



-   Odaberite **OPCIJA**.
-   Odaberite **Demo način**.
-   Odaberite **Uključeno** da biste prikazali različite logotipe televizora.
-  Vraća na gledanje TV programa.
Ako želite zaustaviti demo, pritisnite bilo koji gumb. (Osim gumba MUTE (Isključi zvuk), $\triangleleft + i -$)





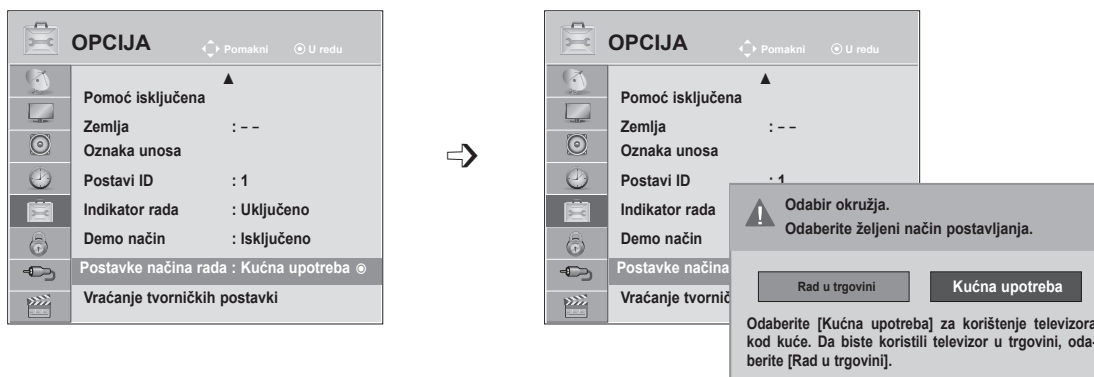

- Pritisnite gumb **IZBORNİK** ili **IZLAZ** da biste zatvorili prozor izbornika.
- Pritisnite gumb **NATRAG** da biste se prebacili na prethodni ekran izbornika.

POSTAVKA OPCIJA

POSTAVKE NAČINA RADA

Preporučuje se postaviti televizor na način “**Kućna upotreba**” za najbolju sliku u kućnom okružju. Način “**Rad u trgovini**” najbolja je postavka za prikaz u trgovinama.



-   Odaberite **OPCIJA**.
-   Odaberite **Postavke načina rada**.
-   Odaberite **Rad u trgovini** ili **Kućna upotreba**.
-  Spremite.

- Pritisnite gumb **IZBORNIK** ili **IZLAZ** da biste zatvorili prozor izbornika.
- Pritisnite gumb **NATRAG** da biste se prebacili na prethodni ekran izbornika.

INICIJALIZIRANJE (VRAĆANJE TVORNIČKIH POSTAVKI)

Ta funkcija inicijalizira sve postavke.





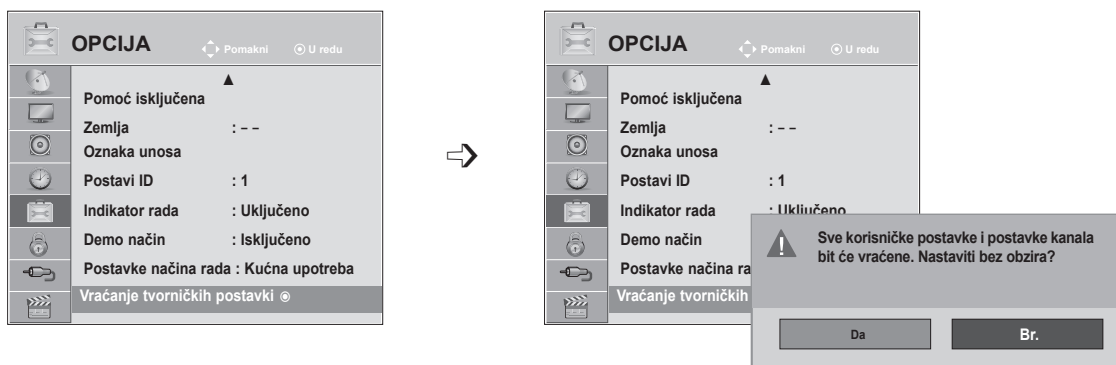

Postavke **Dan** i **Noć** u značajki **Način slike** ne mogu se, međutim, inicijalizirati.

Korisno je inicijalizirati proizvod ili kada se selite u drugi grad ili zemlju.

Kada je vraćanje tvorničkih postavki dovršeno, morate ponovno pokrenuti postavljanje inicijalizacije.

Kad je izbornik **Sustav zaključav.** postavljen na "**Uključeno**", pojavljuje se poruka koja traži unos lozinke.



- 1   Odaberite **OPCIJA**.
- 2   Odaberite **Vraćanje tvorničkih postavki**.
- 3   Odaberite **Da**.
- 4  Pokrenite **Vraćanje tvorničkih postavki**.

- U značajki **Sustav zaključav. "Uključeno"**, ako zaboravite lozinku, pritisnite '0', '3', '2', '5' na daljinskom upravljaču.

- Pritisnite gumb **IZBORNİK** ili **IZLAZ** da biste zatvorili prozor izbornika.
- Pritisnite gumb **NATRAG** da biste se prebacili na prethodni ekran izbornika.

RODITELJSKI NADZOR / OGRANIČENJA

POSTAVLJANJE LOZINKE I ZAKLJUČAVANJE SUSTAVA



Unesite lozinku, pritisnite '0', '0', '0', '0' na daljinskom upravljaču.

Kada je za zemlju odabrana Francuska, lozinka nije '0', '0', '0', '0' već '1', '2', '3', '4'.

Kada je za zemlju odabrana Francuska, lozinka se ne može postaviti na '0', '0', '0', '0'.

Ako je kanal zaključan, unesite lozinku da biste ga privremeno otključali.



-   Odaberite **ZAKLJUČAJ**.
-   Odaberite **Sustav zaključav.**
-   Odaberite **Uključeno**.
-    Postavite lozinku.
-  Unesite lozinku od 4 znamenke.
Zapamtite taj broj!
Ponovno unesite novu lozinku za potvrdu.

- Ako ste zaboravili lozinku, pritisnite '0', '3', '2', '5' na daljinskom upravljaču.

- Pritisnite gumb **IZBORNIK** ili **IZLAZ** da biste zatvorili prozor izbornika.
- Pritisnite gumb **NATRAG** da biste se prebacili na prethodni ekran izbornika.





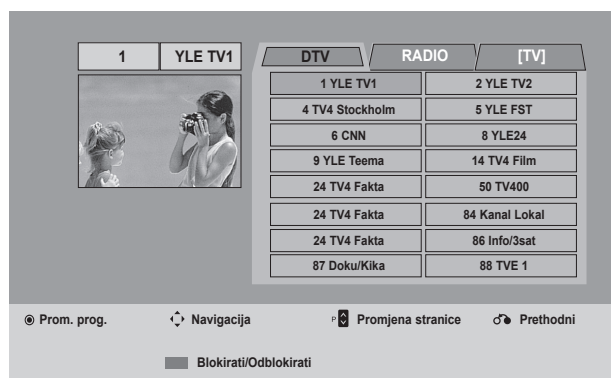
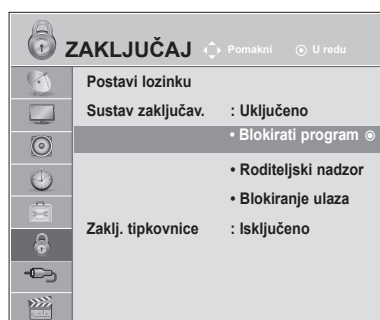

BLOKIRATI PROGRAM

Blokira sve programe koje ne želite gledati ili ne želite da ih gledaju vaša djeca.

Ta je funkcija dostupna u opciji **Sustav zaključav.** “Uključeno”.

Unesite lozinku da biste gledali blokirani program.



-   Odaberite **ZAKLJUČAJ**.
-   Odaberite **Blokirati program**.
-  Unesite opciju **Blokirati program**.
-   Odaberite program koji želite zaključati.

- Pritisnite gumb **IZBORNIK** ili IZLAZ da biste zatvorili prozor izbornika.
- Pritisnite gumb **NATRAG** da biste se prebacili na prethodni ekran izbornika.

RODITELJSKI NADZOR / OGRANIČENJA

RODITELJSKI NADZOR (SAMO U DIGITALNOM NAČINU RADA)

Ta funkcija funkcioniše ovisno o informacijama postaje za emitiranje. Stoga, ako signal ima neispravne informacije, ta funkcija ne funkcioniše.





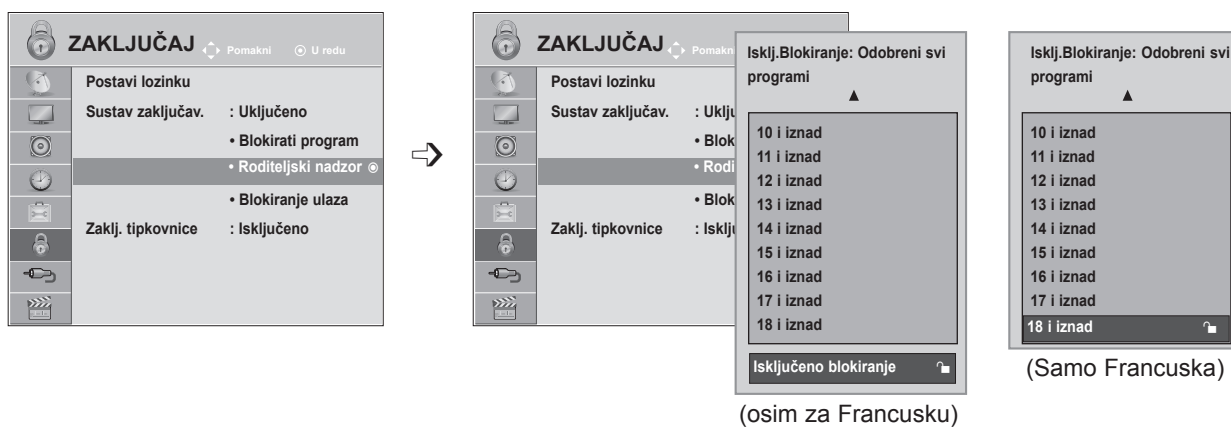

Za pristup ovom izborniku potrebna je lozinka.

Ovaj televizor pamti opciju koja je posljednja postavljena, čak i ako ga isključite.

Djeca onemogućuje gledanje određenih TV programa za odrasle, ovisno o postavljenim ograničenjima.

Unesite lozinku da biste gledali blokirani program.



- 1   Odaberite **ZAKLJUČAJ**.
- 2   Odaberite **Roditeljski nadzor**.
- 3   Napravite odgovarajuća podešavanja.
- 4  Spremite.







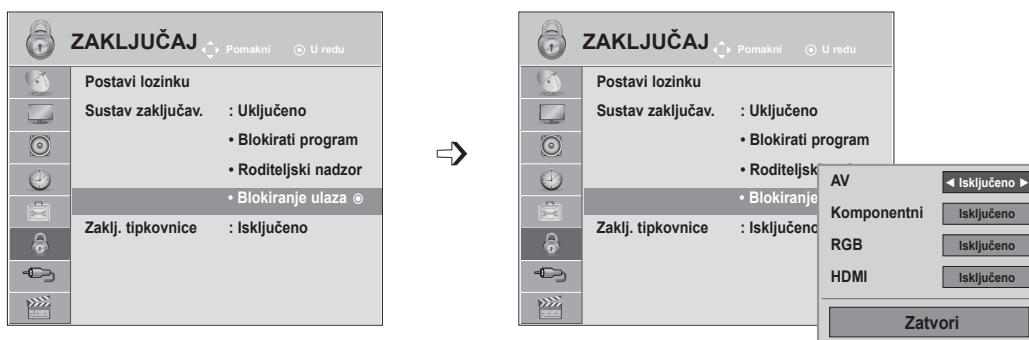

- Pritisnite gumb **IZBORNIK** ili **IZLAZ** da biste zatvorili prozor izbornika.
- Pritisnite gumb **NATRAG** da biste se prebacili na prethodni ekran izbornika.

BLOKIRANJE ULAZA

Omogućuje blokiranje ulaza.

Funkcija se može koristiti tako da se **Sustav zaključav.** postavi na "Uključeno".



- 1   Odaberite **ZAKLJUČAJ**.
- 2   Odaberite **Blokiranje ulaza**.
- 3   Odaberite izvor ulaza.
- 4   Odaberite **Uključeno** ili **Isključeno**.
- 5  Spremite.







- Pritisnite gumb **IZBORNİK** ili **IZLAZ** da biste zatvorili prozor izbornika.
- Pritisnite gumb **NATRAG** da biste se prebacili na prethodni ekran izbornika.

RODITELJSKI NADZOR / OGRANIČENJA

ZAKLJ. TIPKOVNICE.

Televizor se može postaviti tako da je za kontrolu potreban daljinski upravljač. Ta se značajka može koristiti za onemogućivanje neovlaštenog gledanja.



-   Odaberite **ZAKLJUČAJ**.
-   Odaberite **Zaklj. tipkovnice**.
-   Odaberite **Uključeno** ili **Isključeno**.
-  Spremite.

- Kad je **Zaklj. tipkovnice** postavljeno na 'Uključeno', ako je televizor isključen, pritisnite gumb **INPUT (ULAZ)**, **P** ^ v na televizoru ili **POWER (NAPAJANJE)**, **INPUT (ULAZ)**, **P** ^ v ili brojičane gumbе na daljinskom upravljaču da biste uključili televizor.
- Kada je **Tipkovnica zaključana**, zaslon '  **Tipkovnica zaključana** ' pojavljuje se na ekranu ako se na prednjoj ploči pritisne bilo koji gumb tijekom gledanja TV programa.

- Pritisnite gumb **IZBORNIK** ili **IZLAZ** da biste zatvorili prozor izbornika.
- Pritisnite gumb **NATRAG** da biste se prebacili na prethodni ekran izbornika.

KORIŠTENJE USB UREĐAJA

PRI POVEZIVANJU USB UREĐAJA

Kada povežete USB uređaj, automatski se prikazuje ovaj skočni izbornik.

“SKOČNI IZBORNIK” neće se prikazati kad se aktivira OSD, uključujući Izbornik, EPG ili Raspored, odnosno kad su spojene Bluetooth slušalice.

Kada se ne pojavi skočni izbornik, možete odabrati opcije **Popis glazbe**, **Popis slika** ili **Popis filmova** na USB izborniku.

U USB uređaju ne možete dodati novu mapu ili izbrisati postojeću mapu.

- 1 Povežite USB uređaj s **USB IN** priključkom na televizoru.

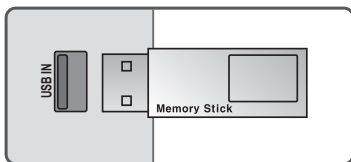

- Podržane su samo slikovne (JPEG), glazbene (MP3) i filmske (DAT, MPG, MPEG, VOB, AVI, DIVX, MP4, MKV, TS, TRP, TP, ASF, WMV) datoteke.

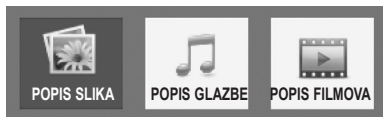

- 2 Odaberite **Popis slika**, **Popis glazbe** ili **Popis filmova**



- 3

Pri uklanjanju USB uređaja

Prije uklanjanja USB uređaja odaberite izbornik USB Uređaj.

- 1   Odaberite **USB uređaj**.
- 2  Odaberite **Izbaci**.

KORIŠTENJE USB UREĐAJA

Mjere opreza pri korištenju USB uređaja

- ▶ Prepoznati se može samo USB memorija.
- ▶ Ako USB memoriju priključite putem USB čvorišta, uređaj neće biti prepoznat.
- ▶ USB memorija koja koristi program za automatsko prepoznavanje možda neće biti prepoznata.
- ▶ USB memorija koja koristi vlastiti upravljački program možda neće biti prepoznata.
- ▶ Brzina prepoznavanja USB memorije može se razlikovati od uređaja do uređaja.
- ▶ Nemojte isključivati televizor niti vaditi USB memoriju dok je priključena USB memorija u radu. Kada se memorija iznenada izvadi ili iskopča, datoteke pohranjene u USB memoriju mogu se oštetiti.
- ▶ Nemojte priključivati USB memoriju koja je umjetno preoblikovana pomoću računala. Memorija možda neće funkcionirati, a mogli biste uzrokovati i kvar proizvoda. Uvijek koristite samo USB memorije na kojima se nalaze obične glazbene, slikovne ili filmske datoteke.
- ▶ Koristite samo one USB uređaje za spremanje podataka koji su formatirani kao FAT, FAT16, FAT32, NTFS sustav datoteka s operacijskim sustavom Windows. Ako je za formatiranje uređaja za spremanje podataka korišten drugi uslužni program
- ▶ koji sustav Windows ne podržava, uređaj se možda neće moći prepoznati.
- ▶ Priključite napajanje na USB memoriju (preko 0,5 A) ako joj je potrebno vanjsko napajanje priključite na vanjsko napajanje. Ako to ne učinite, memorija možda neće biti prepoznata.
- ▶ Povežite USB uređaj za pohranu kabelom koji isporučuje proizvođač uređaja.
- ▶ Neke USB memorije možda neće biti podržane i možda neće dobro funkcionirati.
- ▶ Način poravnanja datoteka USB memorije sličan je načinu sustava Windows XP pa je u nazivu datoteke moguće prepoznati do 100 znakova engleske abecede.
- ▶ Napravite sigurnosne kopije važnih datoteka jer se podaci pohranjeni na USB uređaju za pohranu mogu oštetiti. Mi nismo odgovorni za gubitak podataka.
- ▶ Ako USB tvrdi disk nema vanjski izvor napajanja, USB uređaj možda neće biti prepoznat. Svakako priključite vanjski izvor napajanja.
 - Koristite adapter za napajanje za vanjski izvor napajanja. Ne isporučujemo USB kabel za vanjski izvor napajanja.
- ▶ Podaci u USB uređaju za pohranu ne mogu se izbrisati u NTFS sustavu datoteka.
- ▶ Ako vaša USB memorija ima više particija ili koristite USB višestruki čitač kartica, možete koristiti do 4 particije ili USB memorije.
- ▶ Samo FAT, FAT16, FAT32 sustavi datoteka podržavaju funkciju brisanja.
- ▶ Ako je USB memorijski uređaj povezan s USB višestrukim čitačem kartica, podaci o pogonu možda neće biti prepoznati.
- ▶ Ako USB memorijski uređaj ne funkcionira pravilno, isključite ga i ponovno priključite.
- ▶ Brzina otkrivanja USB memorije razlikuje se od uređaja do uređaja.
- ▶ Ako je USB priključen u stanju mirovanja, određeni će se tvrdi disk učitati automatski priključivanju TV-a.
- ▶ Preporučeni kapacitet za vanjski USB tvrdi disk iznosi 1 TB ili manje, a za USB memoriju 32 GB ili manje.
- ▶ Svi uređaji s većim kapacitetom od preporučenog možda neće pravilno funkcionirati.
- ▶ Ako vanjski USB tvrdi disk s funkcijom "Ušteda energije" ne radi, isključite i ponovno uključite tvrdi disk da bi proradio.
- ▶ Podržane su i one USB memorije koje prethode standardu USB 2.0. No, možda neće pravilno funkcionirati na popisu filmova.
- ▶ Kada se neispravna datoteka reproducira u USB memoriji, televizor će se možda isključiti ili neće ispravno prikazati sliku.

POPIS SLIKA

Možete pregledavati datoteke fotografija s USB uređaja za pohranu.

Prikaz na zaslonu može se razlikovati od onoga na vašem uređaju. Ovdje prikazane slike služe kao pomoć pri rukovanju s televizorom.

Kada gledate fotografiju pomoću funkcije Popis slika, ne možete promijeniti način slike.



Datoteka koja podržava format PHOTO (*.JPEG)



Osnovno: 64 x 64 to 15360 x 8640

Progresivno: 64 x 64 to 1920 x 1440

- Mogu se reproducirati samo JPEG datoteke.
- Datoteke koje nisu podržane prikazuju se u obliku unaprijed definirane ikone.

Komponente ekrana

1   Odaberite **USB**.

2    Odaberite **Popis slika**.

1 Prijelaz na datoteku više razine.
2 Current page (Trenutna stranica) / Total pages (Ukupan broj stranica).
3 Ukupan broj označenih fotografija.
4 Odgovarajući gumbi na daljinskom upravljaču.

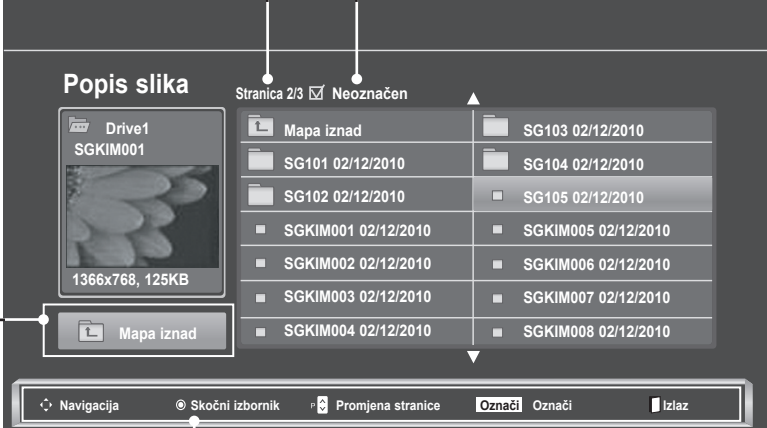

2 3

1

4

Popis slika Stranica 2/3 Neoznačen

Drive1 SGKIM001 1366x768, 125KB

Mapa iznad

SG103 02/12/2010

SG101 02/12/2010

SG104 02/12/2010

SG102 02/12/2010

SG105 02/12/2010

SGKIM001 02/12/2010

SGKIM005 02/12/2010

SGKIM002 02/12/2010





SGKIM006 02/12/2010

SGKIM003 02/12/2010

SGKIM007 02/12/2010

SGKIM004 02/12/2010

SGKIM008 02/12/2010





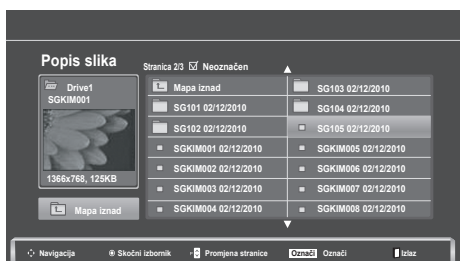

Navigacija  Skočni izbornik  Promjena stranice  Označi  Označi  Izlaz

KORIŠTENJE USB UREĐAJA

Odabir fotografija i skočni izbornik



- ▶ **Gledaj:** prikaz odabrane stavke.
- ▶ **Označi sve:** označavanje svih fotografija na zaslonu.
- ▶ **Izbriši sve oznake:** poništavanje oznake za sve fotografije.
- ▶ **Izbriši ili Izbriši označeno:** briše odabranu stavku fotografije.
- ▶ **Zatvori:** zatvara skočni izbornik.

-  Odaberite ciljnu mapu ili pogon.
-   Odaberite željene fotografije.
-  Prikažite **skočni** izbornik.
-   Odaberite željeni **skočni** izbornik.





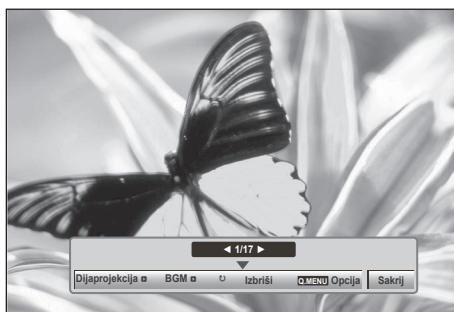
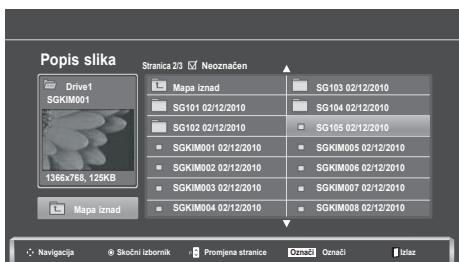

- Za navigaciju na stranici fotografija koristite gumb **P** ^ v .
- Za označavanje ili poništavanje oznaka koristite gumb **MARK** (Označi). Kada je označena jedna ili više fotografija, možete prikazati svaku označenu fotografiju ili dijaprojekciju označenih fotografija. Ako nije označena nijedna fotografija, možete prikazati svaku pojedinačnu fotografiju u mapi ili dijaprojekciju svih fotografija u mapi.

- Pritisnite gumb **NATRAG** da biste se prebacili na prethodni ekran izbornika.

Detaljne operacije dostupne su na ekranu s punim prikazom fotografije.



Omjer dužine i visine fotografije može promijeniti veličinu fotografije prikazane na zaslonu u punoj veličini. Pritisnite gumb **BACK** (Natrag) da biste se prebacili na prethodni ekran izbornika.

- 1  Odaberite ciljnu mapu ili pogon.
- 2   Odaberite željene fotografije.
- 3  Prikažite **skočni** izbornik.
- 4  Odaberite **Gledaj**.
- 5  Odabrana fotografija se prikazuje u punoj veličini.

- Za navigaciju na stranici fotografija koristite gumb **P** ^ v .

- Pritisnite gumb **NATRAG** da biste se prebacili na prethodni ekran izbornika.

KORIŠTENJE USB UREĐAJA

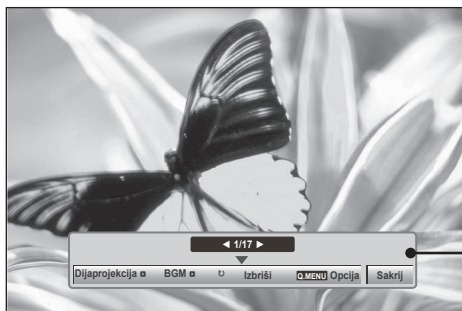

6  Odaberite **Dijaprojeksija**, **BGM**, **⌂ (Rotate (Zaokreni))**, **Izbriši**, **Opcija** ili **Sakrij**.

- Pomoću gumba <, > odaberite prethodnu ili sljedeću fotografiju.
- Pomoću gumba < > odaberite i kontrolirajte izbornik na punom ekranu.

- ▶ **Dijaprojeksija**: ako nije odabrana nijedna fotografija, sve se fotografije u trenutnoj mapi prikazuju tijekom dijaprojeksije. Ako su odabrane neke fotografije, te se fotografije prikazuju u dijaprojeksiji.
 - Postavite vremenski interval dijaprojeksije u značajki **Opcija**.
- ▶ **BGM** (Background Music - Glazba u pozadini): slušanje glazbe tijekom pregledavanja fotografija u punoj veličini.
 - Postavite glazbenu mapu za **BGM** u opcijama prije korištenja ove funkcije.
- ▶  **(Rotate (Zaokreni))**: zakretanje fotografija.
 - Zakreće fotografiju za 90°, 180°, 270° ili 360° u smjeru kazaljke na satu.
 - Fotografiju nije moguće zakrenuti ako je širina slike veća od podržane visine.
- ▶ **Izbriši**: brisanje fotografija.
- ▶ **Opcija** : postavljanje vrijednosti **Brz. slajda** i **Glazbena mapa** značajke **BGM**.
 - Postavite vrijednosti pomoću gumba **^ v < >** i **OK** (U REDU). Pritisnite **OK** (U REDU) da biste spremili postavke.
 - Nije moguće promijeniti opciju **Glazbena mapa** tijekom **BGM** reprodukcije.
- ▶ **Sakrij** : skrivanje izbornika na zaslonu pune veličine.
 - Za ponovni prikaz izbornika na punom zaslonu, pritisnite tipku **OK** (U redu).

Upotreba funkcije popis slika

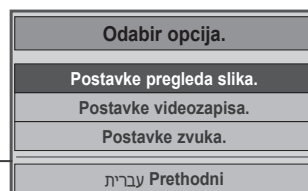
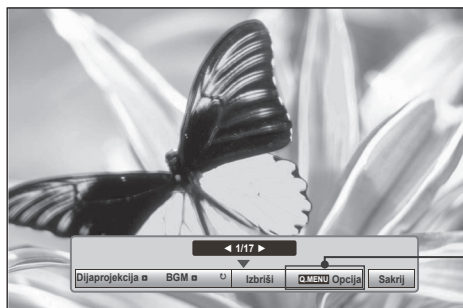



1  Prikažite **skočni** izbornik.

2   Odaberite **Set Photo View (Postavke pregleda slika)**, **Set Video (Postavke videozapisa)** ili **Postavke zvuka**.

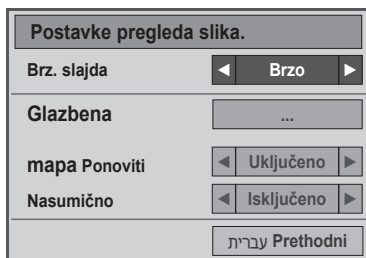
► Kada odaberete **Postavke pregleda slika**



1  Prikazuju se opcije **Brz. slajda** ili **Glazbena mapa**.

2   Napravite odgovarajuća podešavanja.

- Kada se opcija **Isključeno** odabere na izborniku **Ponoviti**, reprodukcija će se zaustaviti nakon što se reproducira posljednja datoteka na popisu. Međutim, ako se gumb "►►" pritisne dok traje reprodukcija posljednje datoteke na popisu, a opcija **Ponoviti** postavljena je na **Isključeno**, reproducirat će se prva datoteka na popisu i aktivirat će se izbornik **Ponoviti**.

KORIŠTENJE USB UREĐAJA

► Kada odaberete **Postavke videozapisa**,

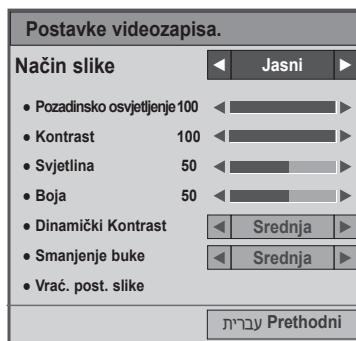

1

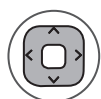

Napravite odgovarajuća podešavanja. (Pročitajte str. 70, 73, 74)

► Kada odaberete **Postavke zvuka**,

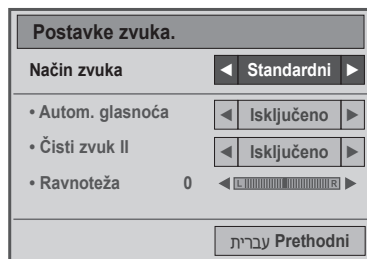

1



Prikazuju se opcije Način zvuka, Autom. glasnoća, Čisti zvuk II, Ravnoteža.

2

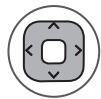

Napravite odgovarajuća podešavanja. (pogledajte str. 81 do 85)

POPIS GLAZBE

Možete reproducirati glazbene datoteke s USB uređaja za pohranu.

Kupljene glazbene datoteke (*.MP3) mogu imati zaštićena autorska prava. Ovaj model možda ne može reproducirati te datoteke.

Glazbena datoteka na USB uređaju može se reproducirati pomoću ove jedinice.



Prikaz na zaslonu može se razlikovati od onoga na vašem uređaju. Ovdje prikazane slike služe kao pomoć pri rukovanju s televizorom.



Datoteka koja podržava format MUSIC(*.MP3)

Brzina prijenosa podataka 32 do 320

- Brzina uzorkovanja za MPEG1 Layer3 : 32 kHz, 44,1 kHz, 48 kHz
- Brzina uzorkovanja za MPEG2 Layer3 : 16 kHz, 22,05 kHz, 24 kHz
- Brzina uzorkovanja za MPEG2 Layer3 : 8 kHz, 11,025 kHz, 12 kHz

Komponente ekrana

1   Odaberite **USB**.

2    Odaberite **Popis glazbe**.

1 Pregled: ako postoji omot za datoteku (slika albuma), prikazuje se omot.

2 Prijelaz na datoteku više razine.

3 Current page (Trenutna stranica) / Total pages (Ukupan broj stranica).

4 Ukupan broj označenih glazbenih naslova.

5 Odgovarajući gumbi na daljinskom upravljaču.

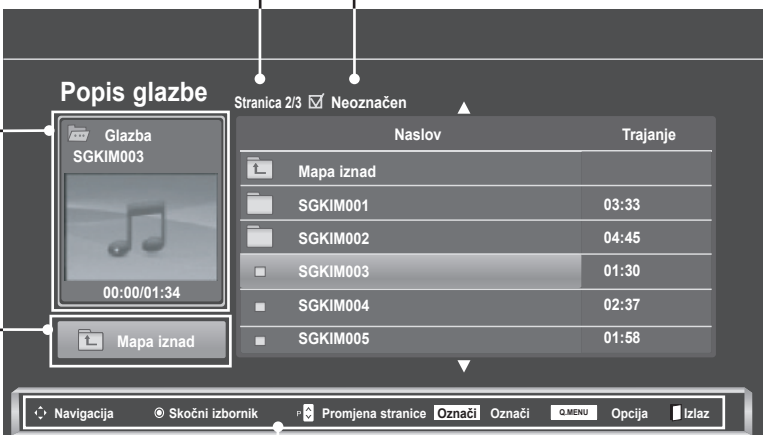

Naslov	Trajanje
Mapa iznad	
SGKIM001	03:33
SGKIM002	04:45
SGKIM003	01:30
SGKIM004	02:37
SGKIM005	01:58

KORIŠTENJE USB UREĐAJA

Odabir glazbe i skočni izbornik



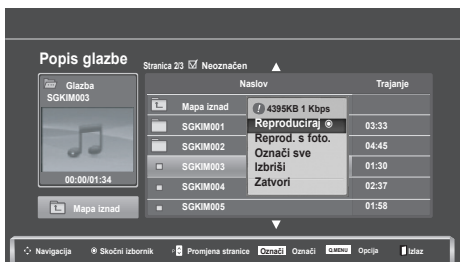
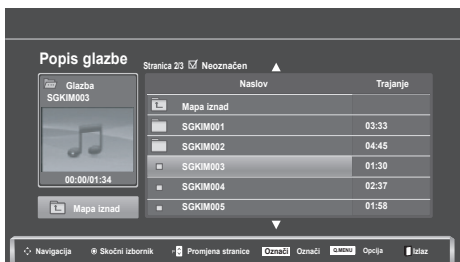



Kao što je prikazano, na stranici se prikazuje do 6 glazbenih naslova.



- ▶ **Reproduciraj** (During stop (Za vrijeme prekida)): reproduciranje odabranih glazbenih naslova.

Kada reprodukcija jedne datoteke završi, reproducira se sljedeća odabrana. Ako nema glazbe odabrane za reprodukciju, reproducirat će se sljedeća datoteka iz trenutne mape. Ako prijedete na drugu mapu i pritisnete gumb **OK** (U REDU), zaustavit će se datoteka koja se trenutno reproducira.

- ▶ **Reprod. ozn.:** reprodukcija označenih glazbenih datoteka. Nakon završetka reprodukcije datoteke, reproducirat će se sljedeća odabrana.
- ▶ **Zaustavi repro.** (During playback (Tijekom reprodukcije)): zaustavljanje reprodukcije glazbenih naslova.
- ▶ **Reprod. s foto.:** pokrenite reprodukciju odabranih glazbenih datoteka, a zatim prijedite na **Popis slika**.
- ▶ **Označi sve:** označavanje svih glazbenih datoteka u mapi.
- ▶ **Izbriši sve oznake:** poništavanje oznaka svih označenih glazbenih naslova.
- ▶ **Izbriši ili Izbriši označeno:** brisanje odabrane stavke fotografije.
- ▶ **Zatvori:** zatvara skočni izbornik.

- 1  Odaberite ciljnu mapu ili pogon.
- 2   Odaberite željene fotografije.
- 3  Prikažite **skočni** izbornik.
- 4   Odaberite željeni **skočni** izbornik.

- Pomoću gumba **P** ^ v krećite se gore/dolje po glazbenoj stranici.
- Za označavanje ili poništavanje oznaka koristite gumb **MARK** (Označi). Ako je jedna ili više glazbenih datoteka označena, označeni glazbeni naslov se reproducira u slijedu. Na primjer, ako želite neprekidno slušati istu glazbu, označite tu glazbu i reproducirajte je. Ako nema označene glazbe, sve glazbene datoteke u mapi bit će reproducirane jedna za drugom.

- Pritisnite gumb **NATRAG** da biste se prebacili na prethodni ekran izbornika.

- Ako pritisnete bilo koji gumb za vrijeme reprodukcije, okvir s informacijama o reprodukciji (kao što je prikazano ispod) lebdi kao čuvar ekrana.
- **'Screen Saver' (Čuvar ekrana?)**
Čuvar ekrana sprječava oštećenja piksela na ekranu do kojih može doći zbog statične slike koja ostane na ekranu dulje vrijeme.

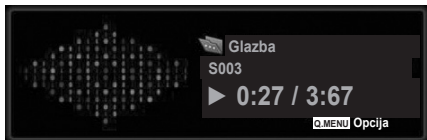

! NAPOMENA

- ▶ Kada se reproducira glazba, iza naslova prikazuje se ♪ .
- ▶ Oštećene glazbene datoteke se ne reproduciraju i prikazuje se trajanje reprodukcije 00:00.
- ▶ Glazba preuzeta sa servisa koji se naplaćuju sa zaštićenim autorskim pravima ne pokreće se i prikazuju se neodgovarajuće informacije o trajanju reprodukcije.
- ▶ Ako pritisnete gumb **OK** (U REDU) ili ■, zaustavlja se čuvar ekrana.
- ▶ Gumbi **PLAY** (Reproduciraj)(▶), **Pause** (Pauza)(||), ■, ▶▶, ◀◀ na daljinskom upravljaču dostupni su u ovom načinu rada.
- ▶ Pomoću gumba ▶▶ odaberite sljedeću glazbenu datoteku, a pomoću gumba ◀◀ odaberite prethodnu glazbenu datoteku.

Upotreba funkcije popis glazbe, reprodukcija



1  Prikažite **skočni** izbornik.

2   Odaberite **Postavke reprodukcije zvuka** ili **Postavke zvuka**.

KORIŠTENJE USB UREĐAJA

► Kada odaberete **Postavke reprodukcije zvuka**,

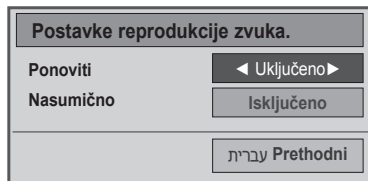

1



Prikazuje se opcija **Postavke reprodukcije zvuka**.

2

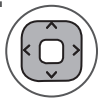

Napravite odgovarajuća podešavanja.

- Kada se opcija **Isključeno** odabere na izborniku **Ponoviti**, reprodukcija će se zaustaviti nakon što se reproducira posljednja datoteka na popisu. Međutim, ako se gumb "►►" pritisne dok traje reprodukcija posljednje datoteke na popisu, a opcija Ponoviti postavljena je na Isključeno, reproducirat će se prva datoteka na popisu i aktivirat će se izbornik Ponoviti.

► Kada odaberete **Postavke zvuka**,

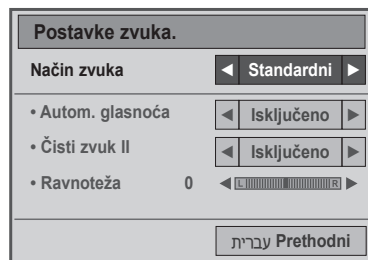

1



Prikazuju se opcije Način zvuka, Autom. glasnoća, Čisti zvuk II, Ravnoteža.

2

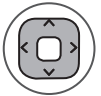

Napravite odgovarajuća podešavanja. (pogledajte str. 81 do 85)

POPIS FILMOVA

Možete reproducirati glazbene datoteke s USB uređaja za pohranu.

Popis filmova aktivira se kada sustav prepozna USB. Koristi se pri reprodukciji filmskih datoteka na televizoru.

Prikazuje filmove u USB mapi i podržava reprodukciju.

Omogućuje reprodukciju svih filmova u mapi i željenih datoteka.

To je popis filmova koji prikazuje informacije o mapi i filmsku datoteku.

Prikaz na ekranu može se razlikovati od onoga na vašem uređaju. Ovdje prikazane slike služe kao pomoć pri rukovanju s televizorom.

Datoteke koje podržavaju filmove (*.dat / *.mpg / *.mpeg / *.ts / *.trp / *.tp / *.vob / *.mp4 / *.mkv / *.avi / *.divx)
Video format :DivX3.11, DivX4.12, DivX5.x, DivX6, Xvid1.00, Xvid1.01, Xvid1.02, Xvid1.03, Xvid 1,10- beta-1/
beta-2, Mpeg-1, Mpeg-2, Mpeg-4, H.264/AVC
Audio format: Dolby Digital, AAC, Mpeg, MP3, LPCM, HE-AAC
Brzina prijenosa podataka: od 32 kb/s do 320 kb/s(MP3)
Format titlova: *.smi / *.srt / *.sub (MicroDVD, SubViewer1.0/2.0) / *.ass / *.ssa / *.txt (TMPlayer) / *.psb (PowerDivx).

- Neki titlovi koje su izradili korisnici možda neće ispravno funkcionirati.
- Neki posebni znakovi nisu podržani u titlovima.
- HTML oznake nisu podržane u titlovima.
- Titlovi nisu dostupni u jezicima koji nisu podržani.
- Informacije o vremenu u vanjskoj datoteci titlova trebaju biti posloženi uzlaznim redoslijedom da biste ih mogli reproducirati.
- Kada se promijeni audio jezik, na zaslonu može doći do privremenih prekida (zaustavljanje slike, brže reproduciranje itd.).
- Oštećena filmska datoteka možda se neće ispravno reproducirati, ili možda neće biti dostupne neke funkcije uređaja.
- Filmske datoteke pri čijoj su se izradi koristili neki programi za kodiranje možda se neće ispravno reproducirati.
- Ukoliko video i audio struktura zabilježene datoteke nisu isprepletene, emitira se ili video ili audio.
- Podržani su HD videozapisi s najviše 1920x1080 pri 25/30P ili 1280x720 pri 50/60P, ovisno o brzini slike.
- Videozapisi razlučivosti veće od 1920x1080 pri 25/30P ili 1280x720 pri 50/60P možda neće pravilno funkcionirati, ovisno o brzini slike.
- Druge vrste i formati filmskih datoteka možda neće pravilno funkcionirati.
- Najveća brzina prijenosa reproducirane filmske datoteke iznosi 20 Mbps.
- Ne jamčimo da će se profili kodirani na razini 4.1 ili višoj bez problema reproducirati u H.264/AVC.
- DTS Audio kodek nije podržan.
- Reprodukcija filmskih datoteka većih od 30 GB nije podržana.
- Filmska datoteka DivX i njezina datoteka s titlovima moraju biti smještene u istu mapu.
- Za uspješan prikaz nazivi video datoteke i njene datoteke s titlovima moraju biti identični.
- Reprodukcija videozapisa putem USB veze koja ne podržava velike brzine možda neće ispravno funkcionirati.
- Datoteke kodirane pomoću GMC-a (Global Motion Compensation) nije moguće reproducirati.
- Tijekom gledanja filma pomoću funkcije Popis filmova, slika se može podesiti tipkom Ušteda energije na daljinskom upravljaču. Korisničko postavljanje za svaki način slike ne funkcionira.

KORIŠTENJE USB UREĐAJA

Datoteka Naziv ekstenzije	Video dekoder	Audio kodek	Maks. razlučivost
mpeg, vob	MPEG1, MPEG2	Dolby Digital, MPEG, MP3, LPCM	1920 x 1080 @ 30p
dat	MPEG1	Dolby Digital, MPEG, MP3, LPCM	
ts, trp, tp	MPEG2, H.264 / AVC	Dolby Digital, AAC, MPEG	
.mp4	MPEG4 SP, MPEG4 ASP, Divx 3,11, Divx 4,12, Divx 5.x Divx 6, Xvid 1,00, Xvid 1,01, Xvid 1,02, Xvid 1,03 Xvid 1,10-beta 1, Xvid 1,10-beta 2, H.264/AVC	Dolby Digital, HE-AAC, AAC, MPEG, MP3, LPCM	
.avi	MPEG 2, MPEG 4 SP, MPEG4 ASP, Divx 3,11, Divx 4, Divx 5, Divx 6, Xvid 1,00, Xvid 1,01, Xvid 1,02, Xvid 1,03, Xvid 1,10-beta 1, Xvid 1,10-beta 2, H.264/AVC	Dolby Digital, HE-AAC, AAC, MPEG, MP3, LPCM	
.mkv	H.264 / AVC, MPEG 1, MPEG 2, MPEG 4 SP, MPEG4 ASP	Dolby Digital, HE-AAC, AAC, MPEG, MP3, LPCM	
.divx	MPEG 2, MPEG 4 SP, MPEG4 ASP, Divx 3,11, Divx 4, Divx 5, Divx 6, Xvid 1,00, Xvid 1,01, Xvid 1,02, Xvid 1,03, Xvid 1,10-beta 1, Xvid 1,10-beta 2, H.264/AVC	Dolby Digital, AAC, MPEG MP3, LPCM	

Komponente ekrana

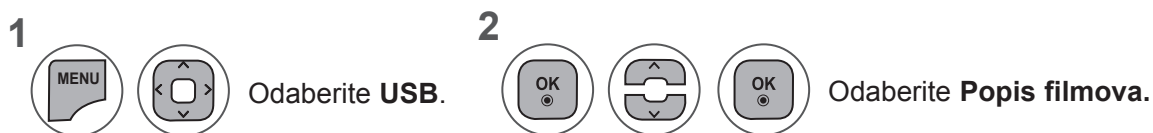



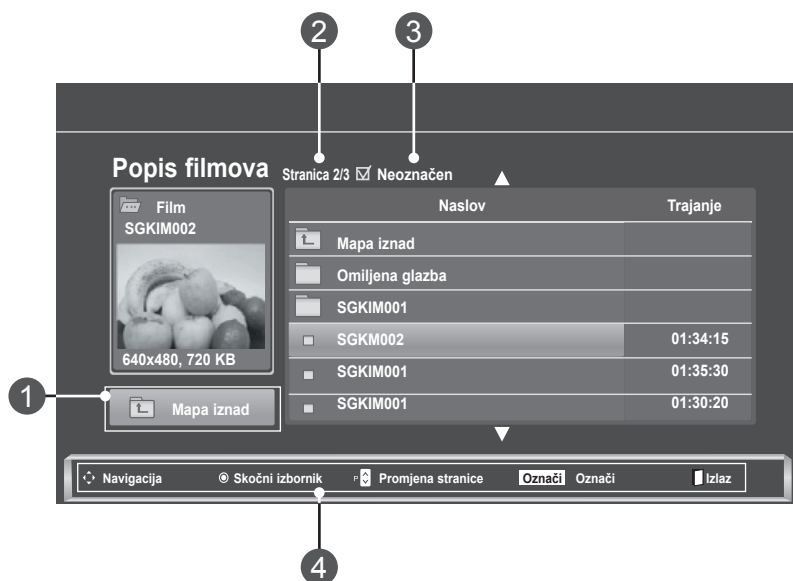

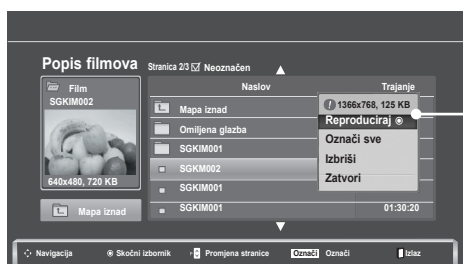
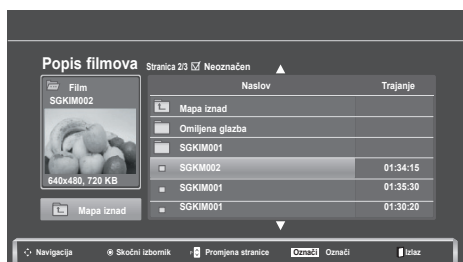

- 1 Prijelaz na datoteku više razine.
- 2 Current page (Trenutna stranica) / Total pages (Ukupan broj stranica).
- 3 Ukupan broj označenih glazbenih naslova.
- 4 Odgovarajući gumbi na daljinskom upravljaču.



Odabir glazbe i skočni izbornik



- ▶ **Reproduciraj:** reprodukcija odabranog filma. Divx Play izvršava se dok se ekran mijenja.
- ▶ **Označi sve:** označavanje svih filmova u mapi.
- ▶ **Izbriši sve oznake:** poništavanje oznake za sve filmove.
- ▶ **Izbriši** ili **Izbriši označeno:** brisanje odabrane stavke filma.
- ▶ **Zatvori:** zatvaranje **skočnog** izbornika.

- 1  Odaberite ciljnu mapu ili pogon.
- 2   Odabir željenog naslova filma
- 3  Prikažite **skočni** izbornik.
- 4   Odaberite željeni **skočni** izbornik.

- Za navigaciju na stranici filmova koristite gumb **P** ^ v .
- Za označavanje ili poništavanje oznaka koristite gumb **MARK** (Označi). Ako je jedna ili više glazbenih datoteka označena, označeni glazbeni naslov se reproducira u slijedu.

- Pritisnite gumb **NATRAG** da biste se prebacili na prethodni ekran izbornika.

! NAPOMENA

- ▶ Ako datoteke nisu podržane, prikazuje se poruka o nepodržanoj datoteci.

KORIŠTENJE USB UREĐAJA

Upotreba funkcije Popis filmova, reprodukcija



1



Prikažite **skočni** izbornik.

2



Odaberite **Postavke reprodukcije videozapisa**, **Popis filmova** ili **Postavke zvuka**.

► Kada odaberete **Potpuno**

Veličina slike	◀ Potpuno ▶
Audio jezik	1
Jezik titlova	Isključeno
. Sinkronizacija	0
. Position (Položaj)	0
. Veličina	Uobičajeno
עברית Prethodni	

- **Veličina slike:** odabir željenog formata slike tijekom reprodukcije filma.
- **Audio jezik & Jezik titlova:** promjena grupe jezika zvuka/titlova tijekom reprodukcije filma.
- **Sinkronizacija:** prilagodba vremenske sinkronizacije titlova od -10 s do +10 s u koracima od 0,5 s tijekom reprodukcije filma.
- **Položaj:** promjena položaja titlova prema gore ili dolje tijekom reprodukcije filma.
- **Veličina:** odabir veličine titlova koji će se prikazivati tijekom reprodukcije.

1



Prikazuju se opcije **Veličina slike**, **Audio jezik** ili **Jezik titlova**.

2



Napravite odgovarajuća podešavanja.

Jezik titlova	Support Language (Jezik podrške)
Latinica1	Engleski, španjolski, francuski, njemački, talijanski, švedski, finski, nizozemski, portugalski, danski, rumunjski, norveški, albanski, galski, velški, irski, katalonski, valencijski
Latinica2	Bosanski, poljski, hrvatski, češki, slovački, slovenski, srpski, mađarski
Latinica4	Estonski, litavski, latvijski
Ćirilica	Bugarski, makedonski, ruski, ukrajinski, kazaški
Grčki	Grčki
Turski	Turski

! NAPOMENA

- Samo datoteke spremljene u ASCII kodu podržane su za vanjske titlove filma.
- U svakom retku podnaslova podržano je samo 500 slovno-brojčanih znakova.
- Unutar datoteke titlova podržano je najviše 10.000 sinkronizacijskih blokova.

KORIŠTENJE USB UREĐAJA

► Kada odaberete **Postavke videozapisa**,

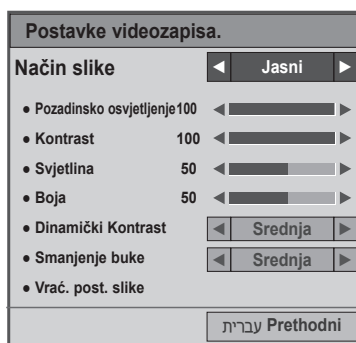

1



Napravite odgovarajuća podešavanja. (Pročitajte str. 70, 73, 74)

► Kada odaberete **Postavke zvuka**,

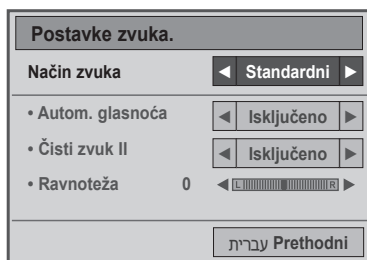

1



Prikazuju se opcije Način zvuka, Autom. glasnoća, Čisti zvuk II, Ravnoteža.

2

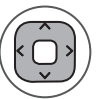

Napravite odgovarajuća podešavanja. (pogledajte str. 81 do 85)

KORIŠTENJE USB UREĐAJA

DivX registracijski kod

Potvrdite DivX registracijski kod televizora. Pomoću registracijskog koda mogu se iznajmljivati ili kupovati filmovi na stranici www.divx.com/vod.

Reprodukcija iznajmljenih ili kupljenih DivX datoteka pomoću DivX registracijskog koda s drugih televizora nije dozvoljena. (Možete reproducirati samo DivX datoteke kojima odgovara registracijski kod kupljenog televizora.)



-   Odaberite **USB**.
-   Odaberite **DivX registracijski kod**
-  Prikaz **DivX registracijskog koda**.

- Pritisnite gumb **MENU** (IZBORNİK) ili **EXIT** (IZLAZ) da biste zatvorili prozor izbornika.
- Pritisnite gumb **BACK** (Natrag) da biste se prebacili na prethodni zaslon izbornika.

DIVX
HD

O DIVX VIDEOZAPISIMA: DivX® je digitalni format videozapisa koji je izradila tvrtka DivX, Inc. Ovaj uređaj ima službeni certifikat DivX Certified i reproducira DivX videozapise. Na web-mjestu www.divx.com pronaći ćete dodatne informacije i softverske alate za pretvaranje

datoteka u DivX videozapise. O DIVX VIDEOZAPISIMA NA ZAHTJEV: Ovaj uređaj s certifikatom DivX Certified® mora se registrirati kako bi reproducirao sadržaj DivX videozapisa na zahtjev (VOD). Kako biste generirali registracijski kod, pronađite odjeljak DivX VOD u izborniku postavljanja uređaja. S tim kodom posjetite stranicu vod.divx.com kako biste dovršili postupak registracije i saznali više o usluzi DivX VOD.

"DivX Certified® za reprodukciju DivX® sadržaja do razlučivosti HD 1080p, uključujući i premium sadržaj."

"DivX®, DivX Certified® i srodni logotipi zaštitni su znakovi tvrtke DivX, Inc. i koriste se prema licenci".

"Pat. 7,295,673; 7,460,668; 7,515,710; 7,519,274"





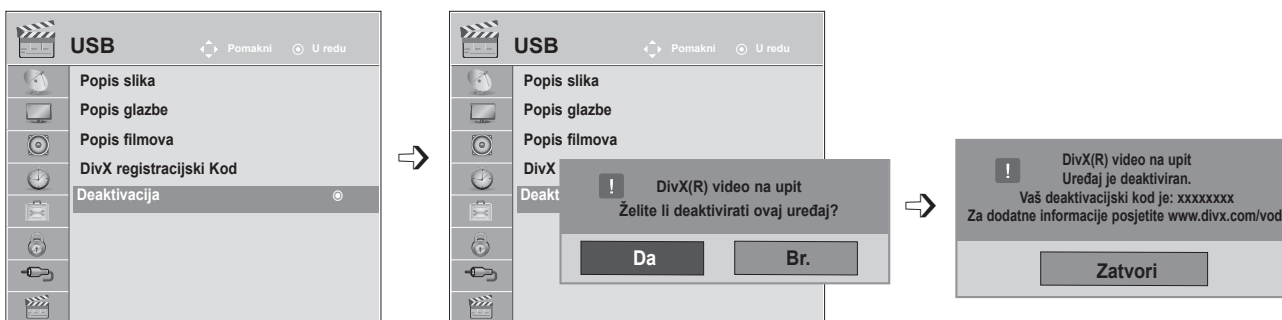

! NAPOMENA

- ▶ Filmske datoteke podržane su kako slijedi
Razlučivost: ispod 1920x1080 WxH piksela
Frame rate (Broj prikazanih slika): ispod 30 slika/s (1920x1080), ispod 60 slika/s (ispod 1280x720)
- ▶ Video kodek: **MPEG 1, MPEG 2, MPEG 4, H.264/AVC, DivX 3,11, DivX 4,12, DivX 5,x, DivX 6, Xvid 1,00, Xvid 1,01, Xvid 1,02, Xvid 1,03, Xvid 1,10-beta1, Xvid 1,10-beta2, JPEG, VC1, Sorenson H.263/H.264**

DEAKTIVACIJA

Svrha deaktivacije je omogućiti deaktivaciju uređaja korisnicima koji su aktivirali sve dostupne uređaje putem web-poslužitelja i blokirana im je aktivacija dodatnih uređaja. DivX VOD korisniku omogućuje aktivaciju do 6 uređaja pod jednim računom, no za zamjenu i deaktivaciju bilo kojeg od tih uređaja, korisnik se treba obratiti podršci za DivX i zatražiti brisanje. S tom dodanom značajkom korisnici mogu sami deaktivirati uređaj i tako bolje upravljati svojim DivX VOD uređajima.



- 1   Odaberite **USB**.
- 2   Odaberite **Deaktivacija**.
- 3   Odaberite **Da**.
- 4  Prikazuje se **Deaktivacija**.

- Pritisnite gumb **IZBORNİK** ili **IZLAZ** da biste zatvorili prozor izbornika.
- Pritisnite gumb **NATRAG** da biste se prebacili na prethodni ekran izbornika.

TELETEKST

Ova značajka nije dostupna u svim državama.

Teletext je besplatna emitirana usluga većine **TV** postaja, koja daje ažurirane informacije o vijestima, vremenu, televizijskim programima, cijenama i drugim temama.

Dekoder teleteksta ovog **televizora** podržava sustav **SIMPLE**, **TOP** i **FASTEXT**. **SIMPLE** (standardni teletext) sastoji se od broja stranice koje su odabiru izravnim unosom odgovarajućeg broja stranice. **TOP** i **FASTEXT** modernije su metode koje omogućuju brz i jednostavan odabir informacija teleteksta.

UKLJUČIVANJE/ISKLJUČIVANJE

Pritisnite tipku **TEXT** (teletext) za prebacivanje na teletext. Na ekranu se pojavljuje početna ili zadnja stranica.

U naslovu ekrana pojavljuju se dva broja stranice, naziv **TV** postaje, datum i vrijeme. Prvi broj stranice naznačuje vaš odabir, dok drugi prikazuje trenutnu stranicu.

Da biste isključili teletext, pritisnite gumb **TEXT** (teletext) ili **EXIT** (IZLAZ). Ponovno se prikazuje prethodni način rada.



SIMPLE TEXT (JEDNOSTAVNI TELETEKST)

■ Odabir stranice

- 1 Unesite broj željene stranice kao troznamenasti broj pomoću brojčanih gumba. Ako tijekom odabira pritisnete pogrešan broj, morate dovršiti troznamenasti broj, a zatim ponovno unijeti ispravan broj stranice.
- 2 Gumb **P** \wedge \vee može se koristiti za odabir prethodne ili sljedeće stranice.

TOP TEXT (TOP TELETEKST)

Korisnički priručnik prikazuje četiri polja - crveno, zeleno, žuto i plavo na dnu ekrana. Žuto polje naznačuje sljedeću grupu, a plavo polje naznačuje sljedeći blok.

■ Odabir bloka/grupe/stranice

- 1 Pomoću plavog gumba možete napredovati blok po blok.
- 2 Pomoću žutog gumba nastavite na sljedeću grupu s automatskim prijelazom na sljedeći blok.
- 3 Pomoću zelenog gumba nastavite na sljedeću postojeću stranicu s automatskim prijelazom na sljedeću grupu.
- 4 Umjesto toga, može se koristiti gumb **P** \cdot \wedge
Crveni gumb omogućuje vraćanje na prethodni odabir. Umjesto toga, može se koristiti gumb **P** \vee .

■ Izravni odabir stranice

Kao sa **SIMPLE** teletextom, možete odabrati stranicu unosom troznamenastog broja pomoću brojčanih gumba u **TOP** načinu rada.

FASTEXT

Stranice teleteksta kodirane su bojom uz dno ekrana, a odabiru se pritiskom odgovarajućeg gumba u boji.

■ Odabir stranice

- 1 Pritisnite gumb **T.OPT** te pomoću gumba $\wedge \vee$ odaberite  izbornik. Prikaz stranice indeksa.
- 2 Možete odabrati stranice čija je boja kodirana na donjem dijelu ekrana s odgovarajućim gumbima u boji.
- 3 Kao sa SIMPLE teletekstom, možete odabrati stranicu unosom njenog troznamenkastog broja brojčanim gumbima u FASTEXT načinu rada.
- 4 Gumb **P** $\wedge \vee$ može se koristiti za odabir prethodne ili sljedeće stranice.

POSEBNE FUNKCIJE TELETEKSTA

- Pritisnite tipku **T. OPT** te gumbom $\wedge \vee$ odaberite izbornik **Tekst opcije**.

Indeks

Odaberite stranicu svakog indeksa.

Vrijeme

Pri gledanju TV programa odaberite ovaj izbornik da biste prikazali vrijeme u gornjem desnom kutu ekrana.

U načinu teleteksta pritisnite ovaj gumb da biste odabrali broj podstranice. Broj podstranice prikazan je na dnu zaslona. Da biste zadržali ili promijenili podstranicu, pritisnite CRVENE/ZELENE, < > ili BROJČANE gumbе.

Zaustavi

Zaustavlja automatsku promjenu stranice koja se događa ako se stranica teleteksta sastoji od 2 ili više podstranica. Broj podstranica i prikazana podstranica obično se prikazuju na ekranu ispod vremena. Kada je odabran ovaj izbornik, prikazuje se simbol zaustavljanja u gornjem lijevom uglu ekrana, a automatska promjena stranice je neaktivna.

Otkrij

Ovaj izbornik odaberite da biste prikazali skrivene informacije, kao što su rješenja zagonetki.

Ažuriraj

Prikazuje TV sliku na ekranu dok čekate novu stranicu teleteksta. Pojavljuje se zaslon u gornjem lijevom kutu ekrana. Kada je ažurirana stranica dostupna, zaslon se mijenja u broj stranice. Ponovno odaberite ovaj izbornik da biste prikazali ažuriranu stranicu teleteksta.

Tekst opcije

 INDEKS

 Vrijeme

 Zaustavi

 Otkrij

 Ažuriraj

Zatvori

DIGITALNI TELETEKST

***Ta funkcija funkcionira samo u UK i Irskoj.**

Televizor omogućuje pristup digitalnom teletekstu koji je znatno poboljšan u raznim značajkama, kao što su tekst, grafika itd.

Taj digitalni teletekst može pristupiti posebnim uslugama digitalnog teleteksta i određenim uslugama koji emitiraju digitalni teletekst.

Na izborniku jezika titlova odaberite Isključeno da biste prikazali teletekst pritiskom na gumb **SUBTITLE** (Titlovi).

TELETEKST UNUTAR DIGITALNE USLUGE

- 1 Pritisnite brojačani gumb ili gumb **P** ^ v za odabir digitalne usluge koja emitira digitalni teletekst.
- 2 Slijedite upute na digitalnom teletekstu i prijedite na sljedeći korak pritiskom gumba **TEXT (Tekst)**, **OK (U redu)**, ^ v < >, **CRVENA**, **ZELENA**, **ŽUTA**, **PLAVA** ili brojačane gumbes i sl.
- 3 Da biste promijenili uslugu digitalnog teleteksta, odaberite drugu uslugu brojačanim gumbom ili gumbom **P** ^ v.



TELETEKST U DIGITALNOJ USLUZI

- 1 Pritisnite brojačani gumb ili gumb **P** ^ v da biste odabrali digitalnu uslugu koja emitira digitalni teletekst.
- 2 Da biste uključili teletekst, pritisnite gumb **TEXT** (teletekst) ili gumb u boji.
- 3 Slijedite upute na digitalnom teletekstu i prijedite na sljedeći korak pritiskom gumba **OK (U redu)**, ^ v < >, **CRVENA**, **ZELENA**, **ŽUTA**, **PLAVA** ili brojačane gumbes i sl.
- 4 Pritisnite gumb **TEXT** (Teletekst) ili gumb u boji da biste isključili digitalni teletekst i vratili se na gledanje **TV** programa.



RJEŠAVANJE PROBLEMA

Operacija ne funkcionira ispravno.

Daljinski upravljač ne funkcionira	<ul style="list-style-type: none">■ Provjerite postoji li kakav predmet između proizvoda i daljinskog upravljača koji predstavlja zapreku. Daljinski upravljač usmjerite izravno prema uređaju■ Provjerite jesu li baterije umetnute s pravilno okrenutim polaritetima (+ na +, - na -).■ Provjerite je li postavljen pravilan način rada daljinskog upravljača: TV, VCR itd.■ Umetnite nove baterije.
Napajanje se naglo isključuje.	<ul style="list-style-type: none">■ Je li postavljeno vrijeme gašenja?■ Provjerite postavke kontrole napajanja. Smetnje s napajanjem.■ Ako je televizor uključen, a nema ulaznog signala, automatski se isključuje nakon 15 minuta radi uštede energije.■ Ako se neispravna datoteka reproducira u USB načinu rada, televizor će se možda isključiti. Provjerite ispravnost datoteke u USB memoriji.■ Kromě režimu Vypnutí obrazovky v menu Úspora energie.

Video funkcija ne funkcionira.

Nema slike i nema zvuka	<ul style="list-style-type: none">■ Provjerite je li proizvod uključen.■ Pokušajte s drugim kanalom. Možda je problem s emitiranjem.■ Je li kabel za napajanje priključen u zidnu utičnicu?■ Provjerite smjer antene i položaj.■ Testirajte zidnu utičnicu, priključite kabel za napajanje drugog uređaja u istu zidnu utičnicu.
Slika se sporo pojavljuje nakon uključivanja	<ul style="list-style-type: none">■ To je uobičajeno, slika nema zvuka tijekom postupka pokretanja proizvoda. Ako se slika nije pojavila nakon pet minuta, obratite se servisnom centru.
Nema boje, loša je boja ili loša slika	<ul style="list-style-type: none">■ Podesite opciju Boja na izborniku.■ Ostavite dovoljno prostora između proizvoda i videorekordera.■ Pokušajte s drugim kanalom. Možda je problem s emitiranjem.■ Jesu li video kabeli pravilno priključeni?■ Aktivirajte bilo koju funkciju da biste vratili svjetlinu slike.
Vodoravne / okomite trake ili podrhtavanje slike	<ul style="list-style-type: none">■ Provjerite lokalne smetnje, kao što su električni uređaji ili električni alati.

DODATAK

Video funkcija ne funkcionira.

Slab prijem na nekim kanalima	<ul style="list-style-type: none">■ Problem s postajom ili kabelom proizvoda, prebacite na drugu postaju.■ Signal postaje je slab, morate promijeniti smjer antene da biste primili slabije postaje.■ Provjerite izvor mogućih smetnji.
Linije ili trake na slikama	<ul style="list-style-type: none">■ Provjerite antenu (provjerite smjer antene).
Nema slike putem HDMI kabela	<ul style="list-style-type: none">■ Provjerite je li HDMI kabel HDMI kabel visoke brzine. Ako HDMI kabeli nisu HDMI kabeli visoke brzine, može doći do titranja na zaslonu ili nestanka slike. Koristite HDMI kabel visoke brzine.

Audio funkcija ne radi.

Slika je u redu, nema zvuka	<ul style="list-style-type: none">■ Pritisnite gumb \triangleleft + ili -.■ Je li isključen zvuk? Pritisnite gumb MUTE (Isključi zvuk).■ Pokušajte s drugim kanalom. Možda je problem s emitiranjem.■ Jesu li video kabeli pravilno priključeni?
Zvuk se iz jednog od zvučnika ne čuje	<ul style="list-style-type: none">■ Podesite opciju Ravnoteža u izborniku.
Neobičan zvuk iz proizvoda	<ul style="list-style-type: none">■ Promjena vlažnosti okoline ili temperature može izazvati neobičnu buku pri uključivanju ili isključivanju proizvoda i to ne znači da s proizvodom nešto nije u redu.
Nema zvuka putem HDMI ili USB kabela	<ul style="list-style-type: none">■ Provjerite je li HDMI kabel HDMI kabel visoke brzine.■ Provjerite je li USB kabel verzije 2,0 ili novije.■ Pokud zvuk rožhraní HDMI není v pořádku, zkontrolujte formát zvuku externího zařízení.<ul style="list-style-type: none">▶ Podporovaný formát zvuku: Dolby Digital, PCM

Problem s postavkama slike.

<p>Kada korisnik promijeni postavke slike, televizor se automatski vraća na početne postavke nakon određenog razdoblja.</p>	<ul style="list-style-type: none">■ To znači da je TV postavljen na način rada Rad u trgovini. Da biste prebacili na način kućne upotrebe učinite sljedeće: Na izborniku TV odaberite OPCIJA →, odaberite Postavke načina rada →, odaberite Kućna upotreba. Dovođili ste prebacivanje u način rada Kućna upotreba.
---	--

Primjenjuje se samo PC način rada

Nije prikazana nijedna slika.

<p>Napajanje je uključeno, indikator napajanja je plave boje, ali zaslon izgleda prilično tamno.</p>	<ul style="list-style-type: none">■ Podesite svjetlinu i kontrast ponovo.
<p>Pojavljuje li se poruka 'Format nije valjan'?</p>	<ul style="list-style-type: none">■ Signal s računala (video kartice) je izvan okomitog ili vodoravnog frekvencijskog opsega proizvoda. Podesite frekvencijski domet prema specifikacijama u ovim korisničkim uputama.
<p>Pojavljuje li se poruka 'Provjerite signalni kabel'?</p>	<ul style="list-style-type: none">■ Signalni kabel između računala i proizvoda nije priključen. Provjerite signalni kabel.■ Pritisnite gumb "INPUT" ("ULAZ") na daljinskom upravljaču da biste provjerili ulazni signal.

Kada je proizvod priključen, pojavljuje se poruka "Unknown product" ("Nepoznat proizvod").

<p>Jeste li instalirali pogonski program?</p>	<ul style="list-style-type: none">■ Instalirajte pogonski program proizvoda koji ste dobili uz proizvod ili ga preuzmite s web mjesta. (http://www.lg.com)■ Pogledajte u korisničkim uputama za video karticu je li funkcija plug & play podržana.
---	---

Trajni otisak pojavljuje se na proizvodu.

<p>Trajni otisak pojavljuje se kada je proizvod isključen.</p>	<ul style="list-style-type: none">■ Ako upotrebljavate fiksiranu sliku duže vrijeme, pikseli se mogu brzo oštetiti. Upotrijebite funkciju čuvara zaslona.
--	---

DODATAK

Boja ekrana nije uobičajena.

Ekran ima lošu razlučivost (16_colors).	<ul style="list-style-type: none">■ Postavite razlučivost boja na ekranu na više od 24 bita (true color) Odaberite Upravljačka ploča → Zaslون → Postavke → Tablica boja u sustavu Windows.
Boja ekrana nije stabilna ili su boje mono.	<ul style="list-style-type: none">■ Provjerite stanje povezivosti signalnog kabela.
Pojavljuju li se crne točke na ekranu?	<ul style="list-style-type: none">■ Nekoliko piksela (crvena, zelena, bijela ili crna boja) može se pojaviti na zaslonu, koji mogu dolaziti kao dodaci jedinstvenim osobinama LCD ploče. Ne radi se o pogrešnom funkcioniranju LCD-a.

Slika zaslona izgleda neuobičajeno.

Je li položaj zaslona pogrešan?	<ul style="list-style-type: none">■ Podesite izbornik Position (Položaj) u OSD-u.■ Pogledajte jesu li razlučivost video kartice i frekvencija podržani u proizvodu. Ako je frekvencija izvan dometa, postavite preporučenu razlučivost odabirom opcija Upravljačka ploča → Zaslون → izbornik Postavke.
Pojavljuju li se tanke linije na pozadinskom zaslonu?	<ul style="list-style-type: none">■ Podesite izbornik Sat na ekranu.
Pojavljuje se vodoravna smetnja ili znakovi izgledaju mutno.	<ul style="list-style-type: none">■ Podesite izbornik Faza na ekranu.

ODRŽAVANJE

Rani kvarovi se mogu spriječiti. Pažljivo i redovito čišćenje može produžiti vijek trajanja novog televizora. Oprez: Provjerite jeste li isključili napajanje i isključili kabel za napajanje prije čišćenja.

Čišćenje ekrana

- 1 Dobar način za smanjenje prašine na ekranu je umočiti meku tkaninu u mlaku vodu s malo omekšivača ili deterdženta za pranje suđa. Ocijedite krpicu dok nije skoro suha, a zatim obrišite ekran.
- 2 Provjerite da na ekranu nije ostalo vode. Ostavite da se ekran osuši prije uključivanja.

Čišćenje kućišta

- Da biste uklonili prljavštinu ili prašinu, obrišite kućište mekom, suhom krpicom koja ne ispušta dlačice.
- Ne koristite mokru krpicu.

Dulje izbivanje

UPOZORENJE

- ▶ Ako planirate ne koristiti televizor dulje vrijeme (npr. za godišnji odmor), isključite kabel za napajanje da biste spriječili moguća oštećenja od gromova ili problema sa strujom.

DODATAK

SPECIFIKACIJE PROIZVODA

<M1962DP>

LCD ploča	Vrsta zaslona	470,1 mm širine (18,51 inč) TFT (Thin Film Transistor) LCD (prikaz preko tekućih kristala) ploča Veličina vidljive dijagonale: 470,1 mm
	Veličina piksela	0,30 mm (V) x 0,30 mm (O)
Video signal	Maksimalna rezolucija	1360 x 768 @ 60 Hz
	Preporučena rezolucija	1360 x 768 @ 60 Hz
	Vodoravna frekvencija	30 kHz za 61 kHz
	Okomita frekvencija	56 Hz za 75 Hz
	Vrsta sinkronizacije	Odvojena sinkronizacija, Digitalno
Ulazni priključak		TV, D-Sub Analog, SCART, PC Audio In, komponentni, HDMI
Napajanje	Radni napon	AC 100-240 V~ 50 / 60 Hz 0,8 A
	Potrošnja energije	Uključeno : 35 W (typ.) Isključeno ≤ 0,5 W
Nagib	Raspon nagiba	-5° za 15°
Dimenzije (širina x visina x dubina)		449,7 mm x 367,3 mm x 221,6 mm (17,70 inč x 14,46 inč x 8,72 inč)
Masa		3,8 kg (8,38 lb)
Uvjeti okoliša	Radna temperatura	10 °C za 35 °C
	Radna vlažnost	20 % za 80 %
	Temperatura za spremanje	10 °C za 60 °C
	Vlažnost spremišta	5 % za 90 %

- Niže navedene specifikacije mogu se promijeniti radi poboljšanja kvalitete bez prethodne obavijesti.

<M2062DP>

LCD ploča	Vrsta zaslona	508,5 mm širine (20,0 inč) TFT (Thin Film Transistor) LCD (prikaz preko tekućih kristala) ploča Veličina vidljive dijagonale: 508,5 mm
	Veličina piksela	0,2766 mm (V) x 0,2766 mm (O)
Video signal	Maksimalna rezolucija	1600 x 900 @ 60 Hz
	Preporučena rezolucija	1600 x 900 @ 60 Hz
	Vodoravna frekvencija	30 kHz za 65 kHz
	Okomita frekvencija	56 Hz za 75 Hz
	Vrsta sinkronizacije	Odvojena sinkronizacija, Digitalno
Ulazni priključak		TV, D-Sub Analog, SCART, PC Audio In, komponentni, HDMI
Napajanje	Radni napon	AC 100-240 V~ 50 / 60 Hz 1,2 A
	Potrošnja energije	Uključeno : 50 W (typ.) Isključeno ≤ 0,5 W
Nagib	Raspon nagiba	-5° za 15°
Dimenzije (širina x visina x dubina)		482,3 mm x 384,2 mm x 221,6 mm (18,99 inč x 15,13 inč x 8,72 inč)
Masa		4,3 kg (9,48 lb)
Uvjeti okoliša	Radna temperatura	10 °C za 35 °C
	Radna vlažnost	20 % za 80 %
	Temperatura za spremanje	10 °C za 60 °C
	Vlažnost spremišta	5 % za 90 %

- Niže navedene specifikacije mogu se promijeniti radi poboljšanja kvalitete bez prethodne obavijesti.

DODATAK

<M2262DP>

LCD ploča	Vrsta zaslona	546,86 mm širine (21,53 inč) TFT (Thin Film Transistor) LCD (prikaz preko tekućih kristala) ploča Veličina vidljive dijagonale: 546,86 mm	
	Veličina piksela	0,248 mm (V) x 0,248 mm (O)	
Video signal	Maksimalna rezolucija	1920 x 1080 @ 60 Hz	
	Preporučena rezolucija	1920 x 1080 @ 60 Hz	
	Vodoravna frekvencija	30 kHz za 83 kHz	
	Okomita frekvencija	56 Hz za 75 Hz	
	Vrsta sinkronizacije	Odvojena sinkronizacija, Digitalno	
Ulazni priključak		TV, D-Sub Analog, SCART, PC Audio In, komponentni, HDMI	
Napajanje	Radni napon	AC 100-240 V~ 50 / 60 Hz 1,2 A	
	Potrošnja energije	Uključeno : 53 W (typ.) Isključeno ≤ 0,5 W	
Nagib	Raspon nagiba	-5° za 15°	
Dimenzije (širina x visina x dubina)		517,2 mm x 399,8 mm x 221,6 mm (20,36 inč x 15,74 inč x 8,72 inč)	
Masa		4,7 kg (10,36 lb)	
Uvjeti okoliša	Radna temperatura	10 °C za 35 °C	
	Radna vlažnost	20 % za 80 %	
	Temperatura za spremanje	10 °C za 60 °C	
	Vlažnost spremišta	5 % za 90 %	

- Niže navedene specifikacije mogu se promijeniti radi poboljšanja kvalitete bez prethodne obavijesti.

<M2362DP>

LCD ploča	Vrsta zaslona	584,2 mm širine (23 inč) TFT (Thin Film Transistor) LCD (prikaz preko tekućih kristala) ploča Veličina vidljive dijagonale: 584,2 mm
	Veličina piksela	0,265 mm (V) x 0,265 mm (O)
Video signal	Maksimalna rezolucija	1920 x 1080 @ 60 Hz
	Preporučena rezolucija	1920 x 1080 @ 60 Hz
	Vodoravna frekvencija	30 kHz za 83 kHz
	Okomita frekvencija	56 Hz za 75 Hz
	Vrsta sinkronizacije	Odvojena sinkronizacija, Digitalno
Ulazni priključak		TV, D-Sub Analog, SCART, PC Audio In, komponentni, HDMI
Napajanje	Radni napon	AC 100-240 V~ 50 / 60 Hz 1,2 A
	Potrošnja energije	Uključeno : 55 W (typ.) Isključeno ≤ 0,5 W
Nagib	Raspon nagiba	-5° za 15°
Dimenzije (širina x visina x dubina) Masa		551,8 mm x 419,5 mm x 221,6 mm (21,72 inč x 16,32 inč x 8,72 inč) 5,18 kg (11,4 lb)
Uvjeti okoliša	Radna temperatura	10 °C za 35 °C
	Radna vlažnost	20 % za 80 %
	Temperatura za spremanje	10 °C za 60 °C
	Vlažnost spremišta	5 % za 90 %

- Niže navedene specifikacije mogu se promijeniti radi poboljšanja kvalitete bez prethodne obavijesti.

DODATAK

<M2762DP>

LCD ploča	Vrsta zaslona	686 mm širine (27 inč) TFT (Thin Film Transistor) LCD (prikaz preko tekućih kristala) ploča Veličina vidljive dijagonale: 686 mm
	Veličina piksela	0,3114 mm (V) x 0,3114 mm (O)
Video signal	Maksimalna rezolucija	1920 x 1080 @ 60 Hz
	Preporučena rezolucija	1920 x 1080 @ 60 Hz
	Vodoravna frekvencija	30 kHz za 83 kHz
	Okomita frekvencija	56 Hz za 75 Hz
	Vrsta sinkronizacije	Odvojena sinkronizacija, Digitalno
Ulazni priključak		TV, D-Sub Analog, SCART, PC Audio In, komponentni, HDMI
Napajanje	Radni napon	AC 100-240 V~ 50 / 60 Hz 1,2 A
	Potrošnja energije	Uključeno : 63 W (typ.) Isključeno ≤ 0,5 W
Nagib	Raspon nagiba	-5° za 15°
Dimenzije (širina x visina x dubina)		649,1 mm x 485 mm x 210 mm (25,56 inč x 19,09 inč x 8,72 inč)
Masa		7,2 kg (15,87lb)
Uvjeti okoliša	Radna temperatura	10 °C za 35 °C
	Radna vlažnost	20 % za 80 %
	Temperatura za spremanje	10 °C za 60 °C
	Vlažnost spremišta	5 % za 90 %

- Niže navedene specifikacije mogu se promijeniti radi poboljšanja kvalitete bez prethodne obavijesti.

IR kodovi

• Ta značajka nije dostupna na svim modelima.

Kod (Hexa)	Funkcija	Napomena
95	Ušteda energije	GUMB R/C
08	POWER (NAPAJANJE)	R/C GUMB (UKLJUČIVANJE/ISKLJUČIVANJE NAPAJANJA)
50	TV / PC	GUMB R/C
0B	INPUT (ULAZ)	GUMB R/C
79	OMJER	GUMB R/C
F0	TV/RAD (Radio)	GUMB R/C
45	Q.MENU (Brzi izbornik)	GUMB R/C
43	MENU (IZBORNİK)	GUMB R/C
AB	GUIDE (VODIČ)	GUMB R/C
40	Up (Gore) (^)	GUMB R/C
41	Dolje (v)	GUMB R/C
07	Lijevo (<)	GUMB R/C
06	Desno (>)	GUMB R/C
44	OK (U redu)(⊙)	GUMB R/C
28	BACK (Natrag)	GUMB R/C
5B	EXIT (Izlaz)	GUMB R/C
AA		GUMB R/C
02	 (+)	GUMB R/C
03	 (+)	GUMB R/C
1E	FAV / MARK (Omiljeni/Označi)	GUMB R/C
09	MUTE (BEZ ZVUKA)	GUMB R/C
00	P (^)	GUMB R/C
01	P (v)	GUMB R/C
10 do 19	Tipke s brojevima 0 do 9	GUMB R/C
53	Popis	GUMB R/C
1A	Q.VIEW (BRZI PRIKAZ):	GUMB R/C
72	Crveni gumb	GUMB R/C
71	Zeleni gumb	GUMB R/C
63	Žuti gumb	GUMB R/C
61	Plavi gumb	GUMB R/C
20	TEXT (TEKST)	GUMB R/C
21	T.OPT (T.Option)	GUMB R/C
39	SUBTITLE (Titlovi)	GUMB R/C
99	Auto config. (Aut. konfigur.)	GUMB R/C
B1		GUMB R/C
B0		GUMB R/C
BA	II	GUMB R/C
8F		GUMB R/C
8E		GUMB R/C

POSTAVLJANJE VANJSKE KONTROLE UREĐAJA

RS-232C postavke

Povežite ulazni priključak RS-232C (serijski priključak) s vanjskim kontrolnim uređajem (kao što je računalo ili A/V kontrolni sustav) radi vanjske kontrole funkcija proizvoda.

Povežite serijski priključak kontrolnog uređaja s RS-232C priključkom na stražnjoj ploči proizvoda.

Napomena: kabeli za povezivanje RS-232C priključka ne isporučuju se s proizvodom.

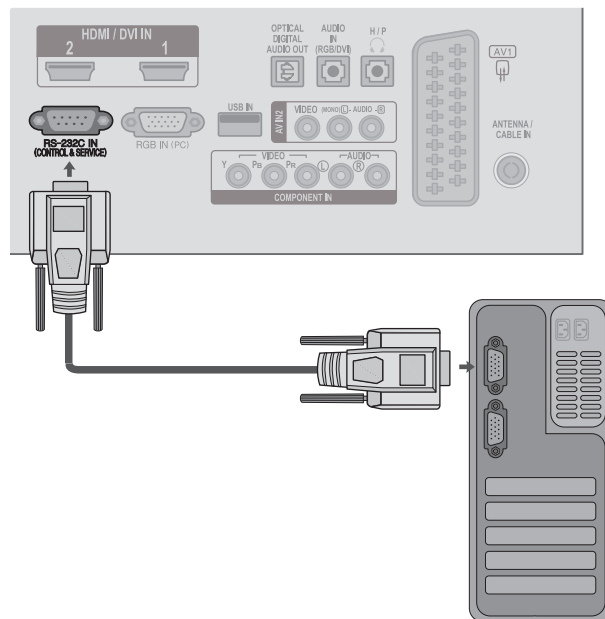

Tip utikača; D-Sub 9-pinski muški

Br.	Naziv pina
1	Nema veze
2	RXD (prijem podataka)
3	TXD (prijenos podataka)
4	DTR (spremna DTE strana)
5	GND
6	DSR (spremna DCE strana)
7	RTS (spremno za slanje)
8	CTS (sigurno za slanje)
9	Nema veze

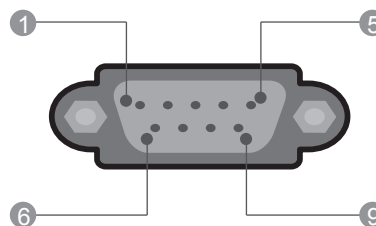

RS-232C konfiguracije

7-žične konfiguracije (standardni RS-232C kabel)			
	PC	TV	
RXD	2	3	TXD
TXD	3	2	RXD
GND	5	5	GND
DTR	4	6	DSR
DSR	6	4	DTR
RTS	7	8	CTS
CTS	8	7	RTS
	D-Sub 9	D-Sub 9	





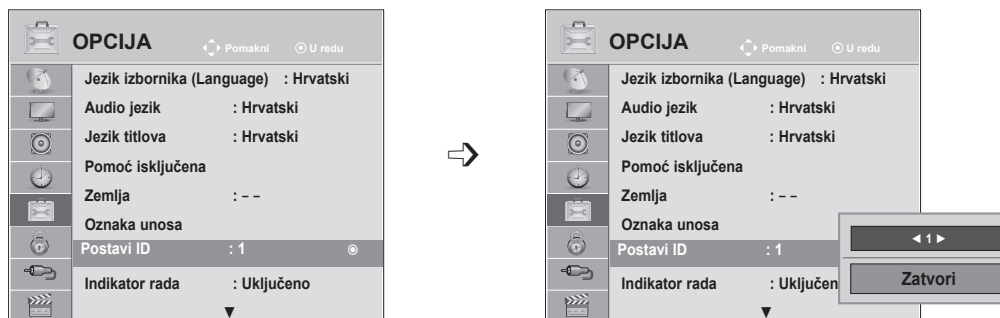

3-žična konfiguracija (nestandardno)			
	PC	TV	
RXD	2	3	TXD
TXD	3	2	RXD
GND	5	5	GND
DTR	4	6	DTR
DSR	6	4	DSR
RTS	7	7	RTS
CTS	8	8	CTS
	D-Sub 9	D-Sub 9	

Postavi ID

Ovu funkciju koristite da biste postavili ID broj.

Pročitajte odjeljak 'Mapiranje stvarnih podataka'. ► str.150



-   Odaberite **OPCIJA**.
-    Odaberite **Postavi ID**.
-   Za odabir ID broja željenog TV-a.podesite značajku Postavi ID.
Raspon prilagodbe za postavljanje ID-a je 1 do 99.

- Pritisnite gumb **IZBORNIK** ili IZLAZ da biste zatvorili prozor izbornika.
- Pritisnite gumb **NATRAG** da biste se prebacili na prethodni ekran izbornika.

Parametri komunikacije

- Brzina prijenosa: 9600 bps (UART)
- Duljina podataka: 8 bita
- Paritet: nema
- Stop bit: 1 bit
- Komunikacijski kod: ASCII kod
- Koristite ukrižani (obrnuti) kabel.

Popis referentnih naredbi

	NAREDBA1	NAREDBA2	Podaci (Heksadecimalno)
01. Napajanje	K	A	00 do 01
02. Omjer šir. i vis.	K	C	pogledajte str. 147
03. Screen Mute (Isključi ekran)	K	D	00 do 01
04. Isključi zvuk	K	E	00 do 01
05. Kontrola glasnoće	K	F	00 do 64
06. Contrast (Kontrast):	K	G	00 do 64
07. Brightness (Svjetlina)	K	H	00 do 64
08. Boja	K	I	00 do 64
09. Nijansa	K	J	00 do 64
10. Sharpness (Oštrina)	K	K	00 do 64
11. Odabir prikaza na ekranu	K	L	00 do 01
12. Način zaključavanja daljinskog upravljača	K	M	00 do 01
13. Visoki tonovi	K	R	00 do 64
14. Bas	K	S	00 do 64
15. Balance (Ravnateža)	K	T	00 do 64
16. Toplina boje	X	U	00 do 64
17. Ušteda energije	J	Q	00 do 05
18. Automatsko konfiguriranje	J	U	01
19. Naredba za podešavanje	M	A	pogledajte str. 149
20. Programski Add/Skip	M	B	00 do 01
21. Gumb	M	C	Boja gumba
22. Pozadinsko osvjetljenje	M	G	00 do 64
23. Odabir ulaza (glavni)	X	B	pogledajte str. 150

- * Ako se postavi vrijednost između 17 i 24, izbornik se neće prikazati na zaslonu.
- * Napomena: Tijekom rada s USB-om, što uključuje Dvix i EMF, izvršavaju se samo naredbe Power(ka) (Napajanje) i Key(mc) (Gumb), a ostale se naredbe ne izvršavaju i tretiraju kao NG.

Protokol prijenosa / primanja

Prijenos

[Naredba1][Naredba2][][Postavi ID][][Podaci][Cr]

- * [Naredba 1] : Prva naredba za upravljanjem televizorom. (j, k, m or x)
- * [Naredba 2] : Druga naredba za upravljanjem televizorom.
- * [Postavi ID] : Tom opcijom u izborniku opcija možete odabrati ID koji odgovara broju ID-a monitora. Raspon prilagodbe je 1 do 99. Pri odabiru opcije Postavi ID '0', kontrolira se svaki povezani televizor. Postavi ID označava se kao decimalni broj (1 do 99) iz izbornika te kao heksadecimalni (0x0 do 0x63) u protokolu prijenosa/ primanja
- * [PODACI] : Za prijenos podataka naredbe. Prenosi 'FF' podatke za prikaz stanja naredbe.
- * [Cr] : Novi redak
ASCII kod '0x0D'
- * [] : ASCII kod 'razmak (0x20)'

OK Acknowledgement (Potvrda prolaza)

[Naredba2][][Postavi ID][][U redu][Podaci][x]

- * Televizor na temelju tog formata prenosi ACK (potvrde) prilikom primanja uobičajenih podataka. U ovom vremenu u slučaju načina čitanja podataka, označava trenutno stanje podataka. Ako je podatak u načinu zapisivanja podataka, podatke vraća u računalo.

Error Acknowledgement (Potvrda greške)

[Naredba2][][Postavi ID][][NG][Podaci][x]

- Monitor prenosi ACK (potvrde) na temelju ovog oblika prilikom primanja neuobičajenih podataka iz neodrživih funkcija ili komunikacijskih pogreški.

Podaci 00: Nelegalan kod

01. Uključivanje (Naredba: k a)

- ▶ Za uključivanje i isključivanje napajanja monitora.

Prijenos

[k][a][][Postavi ID][][Podaci][Cr]

Podaci 00 : Isključeno 01 : Uključeno

Potvrda

[r][][Postavi ID][][U redu/NG][Podaci][x]

- ▶ Za prikaz stanja napajanja.

Prijenos

[k][a][][Postavi ID][][Podaci][Cr]

Potvrda

[r][][Postavi ID][][U redu/NG][Podaci][x]

* Slično, ako druge funkcije prenose '0xFF' podatke na temelju ovog formata, povratne informacije podataka potvrde ulaza predstavljaju status svake funkcije.

* OK Potvrda, Potvrda pogreške i druge poruke mogu se prikazivati na zaslonu kada je TV uključen.

02. Omjer šir. i vis. (Naredba: k c) (Veličina glavne slike)

- ▶ Za podešavanje formata zaslona. (Format glavne slike) Format zaslona možete također odrediti pomoću značajke **Omjer šir. i vis.** u izborniku Q. ili SLIKA.

Prijenos

[k][a][][Postavi ID][][Podaci][Cr]

Podaci 01 : Uobičajeni ekran (4:3)
02 : Široki ekran (16:9)
04 : Zumiranje
06 : Original
07 : 14:9
09 : Samo skeniraj
0B : Potpuno široko
10 do 1F : Kino zumiranje 1 do 16

Potvrda

[r][][Postavi ID][][U redu/NG][Podaci][x]

- * Pomoću računalnog ulaza odabirete omjer zaslona 16:9 ili 4:3.
- * Za DTV/HDMI (1080i 50 Hz / 60 Hz, 720p 50 Hz / 60 Hz, 1080p 24 Hz / 30 Hz / 50 Hz / 60 Hz), komponentni način (720p, 1080i, 1080p 50 Hz / 60 Hz), dostupna značajka Samo skeniraj.
- * **Potpuno široko** podržano samo za DTV, Analogno, AV.

03. Zaslon utišan (Naredba: k d)

- ▶ Da biste odabrali uključivanje/isključivanje ekrana.

Prijenos

[k][a][][Postavi ID][][Podaci][Cr]

Podaci 00 : Screen mute off (Isključi opciju isključivanja ekrana) (Picture on (Slika uključena))
Isključena opcija isključivanja videozapisa
01 : Screen mute on (Isključivanje ekrana uključeno) (Picture off (Slika isključena))
10 : Uključena opcija isključivanja videozapisa

Potvrda

[r][][Postavi ID][][U redu/NG][Podaci][x]

* Samo kada je opcija isključivanja videozapisa uključena, televizor prikazuje prikaz na ekranu (OSD). No, u slučaju uključene opcije isključivanja ekrana, televizor ne prikazuje OSD.

04. Isključen zvuk (Naredba: k e)

- ▶ Za kontrolu glasnoće, isključivanje zvuka. Isključivanje zvuka možete podesiti i pomoću gumba MUTE na daljinskom upravljaču.

Prijenos

[k][a][][Postavi ID][][Podaci][Cr]

Podaci 00 : Uključena opcija isključenog zvuka (Isključen zvuk)
01 : Isključena opcija isključivanja zvuka (Uključen zvuk)

Potvrda

[r][][Postavi ID][][U redu/NG][Podaci][x]

05. Upravljanje glasnoćom (Naredba: k f)

- ▶ Da biste podesili glasnoću. Glasnoća se također može podesiti gumbima za GLASNOĆU na daljinskom upravljaču.

Prijenos

[k][a][][Postavi ID][][Podaci][Cr]

Najniži podatak: 00 do Najviši : 64
* Pogledajte odjeljak 'Raspoređivanje stvarnih podataka 1'. Vidi str. 150.

Potvrda

[r][][Postavi ID][][U redu/NG][Podaci][x]

06. Kontrast (Naredba: k g)

- ▶ Za podešavanje kontrasta zaslona. Isto tako kontrast možete podesiti i iz izbornika PICTURE (Kontrast/Svjetlina).

Prijenos

[k][a][][Postavi ID][][Podaci][Cr]

Najniži podatak: 00 do Najviši : 64
* Pogledajte odjeljak 'Raspoređivanje stvarnih podataka 1'. Vidi str. 150.

Potvrda

[r][][Postavi ID][][U redu/NG][Podaci][x]

07. Svjetlina (Naredba: k h)

- ▶ Za podešavanje svjetline zaslona. Isto tako svjetlinu možete podesiti i iz izbornika PICTURE (Kontrast/Svjetlina).

Prijenos

[k][r][][Postavi ID][][Podaci][Cr]

Najniži podatak: 00 do Najviši : 64

- * Pogledajte odjeljak 'Raspoređivanje stvarnih podataka 1'. Vidi str. 150.

Potvrda

[r][][Postavi ID][][U redu/NG][Podaci][x]

08. Boja (Naredba: k i)

- ▶ Služi k úpravě barev obrazovky. (s výjimkou režimu PC) Boju možete podesiti i iz izbornika SLIKA.

Prijenos

[k][r][][Postavi ID][][Podaci][Cr]

Najniži podatak: 00 do Najviši : 64

- * Pogledajte odjeljak 'Raspoređivanje stvarnih podataka 1'. Vidi str. 150.

Potvrda

[r][][Postavi ID][][U redu/NG][Podaci][x]

09. Nijanse (Naredba: k j)

- ▶ Služi k úpravě odstínu obrazovky. (s výjimkou režimu PC) Nijansu možete podesiti i iz izbornika SLIKA.

Prijenos

[k][a][][Postavi ID][][Podaci][Cr]

Najniži podatak: 00 do Najviši : 64

- * Pogledajte odjeljak 'Raspoređivanje stvarnih podataka 1'. Vidi str. 150.

Potvrda

[r][][Postavi ID][][U redu/NG][Podaci][x]

10. Oštrina (Naredba: k k)

- ▶ Za podešavanje oštrine ekrana. Oštrinu možete podesiti i iz izbornika SLIKA.

Prijenos

[k][a][][Postavi ID][][Podaci][Cr]

Najniži podatak: 00 do Najviši : 64

- * Pogledajte odjeljak 'Raspoređivanje stvarnih podataka 1'. Vidi str. 150.

Potvrda

[r][][Postavi ID][][U redu/NG][Podaci][x]

11. Odabir OSD-a (Naredba: k l)

- ▶ Da biste odabrali uključivanje/isključivanje prikaza na ekranu prilikom daljinskog upravljanja.

Prijenos

[k][a][][Postavi ID][][Podaci][Cr]

Podaci 00 : OSD isključen 01 : OSD uključen

Potvrda

[r][][Postavi ID][][U redu/NG][Podaci][x]

12. Način rada s blokadom daljinskog upravljača (Naredba: k m)

- ▶ Da biste zaključali kontrole prednje ploče na monitoru i daljinskom upravljaču.

Prijenos

[k][a][][Postavi ID][][Podaci][Cr]

Podaci 00 : Zaključavanje isključeno 01 : Zaključavanje uključeno

Potvrda

[r][][Postavi ID][][U redu/NG][Podaci][x]

- * Ako koristite daljinski upravljač, koristite ovaj način rada.

Kad se pritisne glavni gumb za uključivanje/isključivanje, otpušta se vanjsko kontrolno zaključavanje.

- * Lokalni gumb za napajanje će ispravno funkcionirati.

13. Visoki tonovi (Naredba: k r)

- ▶ Za podešavanje visokih tonova. Visoke tonove možete podesiti i iz izbornika ZVUK.

Prijenos

[k][r][][Postavi ID][][Podaci][Cr]

Najniži podatak: 00 do Najviši : 64

- * Pogledajte odjeljak 'Raspoređivanje stvarnih podataka 1'. Vidi str. 150.

Potvrda

[r][][Postavi ID][][U redu/NG][Podaci][x]

14. Bas (Naredba: k s)

- ▶ Za podešavanje basa. Bas možete podesiti i iz izbornika ZVUK.

Prijenos

[k][a][][Postavi ID][][Podaci][Cr]

Najniži podatak: 00 do Najviši : 64

- * Pogledajte odjeljak 'Raspoređivanje stvarnih podataka 1'. Vidi str. 150.

Potvrda

[r][][Postavi ID][][U redu/NG][Podaci][x]

15. Ravnoteža (Naredba: k t)

- ▶ Za podešavanje ravnoteže. Ravnotežu možete podesiti i iz izbornika ZVUK.

Prijenos

[k][r][][Postavi ID][][Podaci][Cr]

Najniži podatak: 00 do Najviši : 64

- * Pogledajte odjeljak 'Raspoređivanje stvarnih podataka 1'. Vidi str. 150.

Potvrda

[r][][Postavi ID][][U redu/NG][Podaci][x]

16. Toplina boje (Naredba: x u)

- ▶ Za podešavanje topline boje. Toplinu boje možete podesiti i iz izbornika SLIKA.

Prijenos

[x][u][][Postavi ID][][Podaci][Cr]

Podaci Min : 00 to Maks : 64

- * Pogledajte odjeljak 'Raspoređivanje stvarnih podataka 1'. Vidi str. 150.

Potvrda

[r][][Postavi ID][][U redu/NG][Podaci][x]

17. Ušteda energije (Naredba: j q)

- ▶ Za smanjenje potrošnje energije televizora. Uštedu energije možete prilagoditi i u izborniku OPCIJA.

Prijenos

[x][u][][Postavi ID][][Podaci][Cr]

Funkcija uštede energije				Razina				Opis	
7	6	5	4	3	2	1	0		
0	0	0	0	Niska struja	0	0	0	0	Isključeno
0	0	0	0	Niska struja	0	0	0	1	Minimum
0	0	0	0	Niska struja	0	0	1	0	Srednja
0	0	0	0	Niska struja	0	0	1	1	Maksimum
0	0	0	0	Niska struja	0	1	0	1	Isključen zvuk videa

Potvrda

[r][][Postavi ID][][U redu/NG][Podaci][x]

18. Automatsko konfiguriranje (Naredba: j u)

- ▶ Za automatsko podešavanje položaja slike i minimiziranje podrhtavanja slike. Samo u RGB (PC) načinu rada.

Prijenos

[x][u][][Postavi ID][][Podaci][Cr]

Podaci 01: Postavljanje

Potvrda

[r][][Postavi ID][][U redu/NG][Podaci][x]

19. Naredba podešavanja (Naredba: m a)

- ▶ Odaberite kanal za sljedeći broj.

Prijenos

[m][a][][Postavi ID][][Podaci0][][Podaci1][][Podaci2][Cr]

Podaci00 : Podaci visokog kanala

Podaci01 : Podaci niskog kanala

npr. Br. 47 -> 00 2F (2FH)

Br. 394 -> 01 8A (18AH),

DTV br. 0 -> Nije bitno

Data02 : 0x00 : Analogno glavni

0x10 : DTV glavni

0x20 : Radio

Raspon podataka kanala

Analogno - min: 00 do maks: 63 (0 do 99)

Digitalno - min: 00 do maks: 3E7 (0 do 999)

(Osim za Švedsku, Finsku, Norvešku, Dansku i Irsku)

Digitalno - min: 0 do maks: 270F (0 do 9999)

(Samo Švedska, Finska, Norveška, Danska i Irsku)

Potvrda

[r][][Postavi ID][][U redu/NG][Podaci][x]

Podaci min: 00 do maks: 7DH

DODATAK

20. Dodavanje/Preskakanje programa (Naredba: m b)

► Za postavljanje statusa preskakanje za trenutni program.

Prijenos

[k][a][][Postavi ID][][Podaci][Cr]

Podaci 00 : Preskoči 01 : Dodaj

Potvrda

[r][][Postavi ID][][U redu/NG][Podaci][x]

* Mapiranje stvarnih podataka 1	
00 : Krok 0	Odstin
:	Krok 0 : R50
A : Krok 10 (Nastavi ID 10)	:
:	Krok 49 : R1
F : Krok 15 (Nastavi ID 15)	Krok 50 : 0
10 : Krok 16 (Nastavi ID 16)	Krok 51 : G1
:	:
64 : Krok 100	Krok 100 : G50
:	
6E : Krok 110	Stereováha
:	Krok 0 : L50
73 : Krok 115	:
74 : Krok 116	Krok 49 : L1
:	Krok 50 : 0
CF : Krok 199	Krok 51 : R1
:	:
FE : Krok 254	Krok 100 : R50
FF : Krok 255	
	Teplota barev
	Krok 0 : W50
	:
	Krok 49 : W1
	Krok 50 : 0
	Krok 51 : C1
	:
	Krok 100 : C50

21. Gumb (Naredba: m c)

► Za slanje koda IR gumba na daljinskom upravljaču.

Prijenos

[k][a][][Postavi ID][][Podaci][Cr]

Podaci Kod ključa podataka – Pogledajte stranicu 145.

Potvrda

[r][][Postavi ID][][U redu/NG][Podaci][x]

22. Pozadinsko osvetljenje (Naredba: m g)

► Za kontrolu pozadinskog svjetla.

Prijenos

[k][a][][Postavi ID][][Podaci][Cr]

Podaci : podaci min: 00 do maks: 64

Potvrda

[r][][Postavi ID][][U redu/NG][Podaci][x]

23. Odabir ulaza (Naredba: x b) (Glavni ulaz slike)

► Za odabir izvora ulaza za glavnu sliku.

Prijenos

[x][u][][Postavi ID][][Podaci][Cr]

Podaci Struktura

Data 00: DTV	40: Komponentni
10: Analogový	60: RGB
20: AV	90: HDMI

Potvrda

[r][][Postavi ID][][U redu/NG][Podaci][x]



Prije korištenja proizvoda obavezno pročitajte sigurnosne mjere.
Korisnički priručnik spremite na dostupno mjesto za buduću upotrebu.
Model i serijski broj KOMPLETA nalaze se na stražnjoj i bočnoj strani KOMPLETA. Zabilježite ih ispod za potrebe servisiranja.

MODEL _____

SERIJSKI BROJ _____