



РУССКИЙ

ENGLISH

# ИНСТРУКЦИЯ ПО ЭКСПЛУАТАЦИИ ХОЛОДИЛЬНИК С МОРОЗИЛЬНЫМ ОТДЕЛЕНИЕМ

Перед включением холодильника внимательно прочитайте данную инструкцию и всегда держите ее под рукой

GA-B499\*  
GA-B489\*  
GA-B439\*  
GA-B429\*

### Регистрация

Модель и серийные номера холодильника указаны на внешней боковой стороне изделия. Этот номер для каждого холодильника индивидуален, на других изделиях не повторяется. Заполните приведенную ниже таблицу и храните эту инструкцию как свидетельство о покупке.

Дата покупки	:	_____
Название магазина	:	_____
Адрес магазина	:	_____
Телефон магазина	:	_____
Номер №	:	_____
Серийный номер	:	_____

<b>Содержание</b>			
<b>Введение</b>	Таблица технических характеристик	4	
	Требования безопасности	5	
	Основные части холодильника	10	
<b>Установка</b>	Установка	12	
	Подключение	12	
	Климатический класс	12	
<b>Эксплуатация</b>	Регулировка температуры	14	
	Как отрегулировать температуру в холодильном и морозильном отделениях	15	
	Зона оптимальной температуры «OPTI Temp Zone»	15	
	Быстрая заморозка «EXPRESS FRZ.»	16	
	Режим экономии электроэнергии «ECO FRIENDLY»	16	
	Самодиагностика	17	
	Блокировка «CHILD LOOK»	17	
	Предупреждающий сигнал неплотно закрытой дверцы «DOOR ALARM»	17	
	Включение/Выключение	17	
	Холодильное отделение	17	
	Как вынуть выдвижной ящик «OPTI Temp Zone»	18	
	Как снять крышку выдвижного ящика	18	
	Как вынуть выдвижной ящик для овощей	18	
	Подставка для хранения бутылок	19	
	Съёмная стеклянная полка	19	
	Складная стеклянная полка	20	
	Приготовление льда	20	
	Извлечение и установка выдвижных ящиков в морозильном отделении	21	
	Хранение продуктов	22	
	<b>Рекомендации по хранению продуктов</b>	Уборка	22
Общие сведения		23	
Как перевесить дверцы		24	
Особенности работы холодильника		24	
<b>Уход и обслуживание</b>	Замена лампы	24	
	<b>Поиск и устранение неисправностей</b>	Поиск и устранение неисправностей	25
		Утилизация старого холодильника	26

Срок службы данного товара - 7 лет со дня передачи товара потребителю.

ТАБЛИЦА ТЕХНИЧЕСКИХ ХАРАКТЕРИСТИК ХОЛОДИЛЬНИКА:

Спецификация	GA-B4899BAKZ GA-B4899VTP GA-B4899VSP GA-B4899BAKZ GA-B4899BMKZ	GA-B4899*OZ	GA-B4899*QA	GA-B4899*CA	GA-B4399*QA	GA-B4399*CA	GA-B4299*QA	GA-B4299*CA
Модель								
Номинальное напряжение (В-Гц)								
220 - 240V ~ 50 Hz								
Климатический класс								
SN-T								
Номинальный ток (А)								
0,7								
Потребляемая мощность (Вт)								
60								
- при размораживании (Вт)								
170								
- нагревательного элемента (Вт)								
170								
- лампы, максимальное (Вт)								
30								
- лампы, максимальное (Вт)								
30								
Объём (л), Нetto/Брутто								
360/394								
335/394								
360/394								
334/368								
297/331								
- морозильное отделение (л), Нetto/Брутто								
105/131								
17								
- отделение свежести (л)								
-								
- холодильное отделение (л), Нetto/Брутто								
255/263								
229/237								
192/200								
Хладагент/Вес (г)								
R600a/62g								
Изоляционный газ для продувки								
Cyclopentane								
Габаритные размеры:								
- высота (мм), без упаковки/ в упаковке								
2000/2095								
1900/1995								
1800/1895								
- глубина (мм), без упаковки/ в упаковке								
688/745								
685/745								
- ширина (мм), без упаковки/ в упаковке								
595/655								
- вес (кг), без упаковки/ в упаковке								
89/95								
86/92								
84/90								
82/88								
80/86								
76/82								
Класс морозильной камеры								
***								
Total No Frost								
Система охлаждения								
A++								
Класс энергопотребления, ГОСТ Р 51565-2000								
A								
Уровень звуковой мощности, дБА								
40								
41								

ПРИМЕЧАНИЕ

Компания-производитель оставляет за собой право изменять некоторые технические характеристики без предварительного уведомления.



### Требования безопасности

Чтобы избежать риска травмы, ущерба имуществу при неправильном использовании изделия, необходимо выполнять следующие инструкции по безопасности. (После ознакомления с данным руководством его следует хранить в безопасном и доступном месте). Не забудьте передать его следующему владельцу холодильника.

**▲ ВНИМАНИЕ!**  
этот знак указывает на существование опасности гибели или серьезной травмы

**▲ ОСТОРОЖНО!**  
этот знак указывает на наличие опасности, несчастного случая или материального ущерба

Срок службы данного устройства составляет 7 лет со дня передачи товара потребителю. Производитель не несет ответственности в случае несоблюдения правил эксплуатации, указанных в данной инструкции.

#### ▲ ВНИМАНИЕ!

- Перед началом использования данный холодильник следует установить и подключить должным образом в соответствии с инструкцией по установке.
- Запрещается разбирать, ремонтировать или вносить изменения в конструкцию данного электроприбора. Это может привести к пожару или неполадкам в его работе, что может быть причиной несчастного случая.
- Для снижения риска возникновения пожара, поражения электрическим током или травм при эксплуатации данного изделия, необходимо соблюдать основные меры предосторожности.

1. При подключении к источнику электропитания  
Следует использовать отдельную розетку. Использование одной розетки для нескольких приборов может привести к возгоранию.

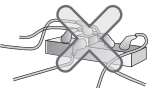

Попадание воды на вилку или повреждение вилки может стать причиной пожара или поражения электрическим током.

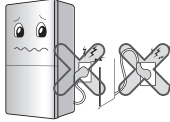

Не допускайте перегибания сетевого шнура и убедитесь, что он не прижат тяжелым предметом. Прижатый шнур может повредиться, что может привести к пожару или поражению электрическим током.



Запрещается заменять сетевой шнур или менять его длину. Это может вызвать его повреждение и привести к короткому замыканию и явиться причиной пожара. Если сетевой шнур поврежден, его следует заменить. Во избежание опасности, эту работу должен выполнять представитель сервисного центра или другой квалифицированный специалист.



Не следует тянуть за шнур или касаться вилки влажными руками. Это может привести к поражению электрическим током или травме.



Вытрите насухо вилку, очистите ее от пыли и аккуратно вставьте в розетку. Пыль, вода или слабый контакт могут явиться причиной пожара или поражения электрическим током.



Холодильник должен быть заземлен. Неправильно выполненное заземление может привести к выходу из строя или к поражению электрическим током.

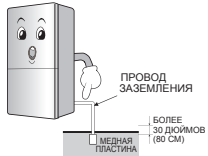

Если обнаружено повреждение сетевого шнура, вилки или неплотный контакт гнезд розетки, пользоваться ими нельзя. Это может привести к поражению электрическим током или к короткому замыканию, что может явиться причиной пожара.

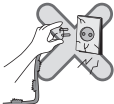

## 2. При эксплуатации холодильника.

Не следует ставить тяжелые или опасные предметы, на холодильник. При открывании или закрывании дверцы этот предмет может упасть и привести к травме, возгоранию или поражению электрическим током.



Не держитесь за дверцы, корзины, ящики или полки. Это может привести к падению холодильника или поранить руки. Особенно не позволяйте делать это детям.



Повреждение изоляции электрических частей может привести к короткому замыканию или поражению электрическим током.



Не используйте рядом с холодильником и не храните в нем горючие материалы, такие как эфир, бензин, спирт, жидкий нефтяной газ, распылители или косметику. Это может привести к взрыву или пожару.



Не следует помещать горящую свечу в холодильник для уничтожения неприятных запахов. Не следует пользоваться феном для осушения пространства внутри холодильника. Это может привести к взрыву или пожару.



Запрещается помещать животных в холодильник.



Не следует хранить в холодильнике лекарства или научные материалы, требующих строгого соблюдения температурного режима, может привести к их порче или неожиданной химической реакции.

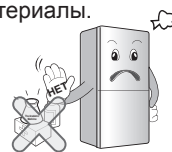

Если холодильник был затоплен, последующее его использование разрешается только после проверки представителем сервисного центра. В противном случае существует опасность поражения электрическим током или возникновение пожара.

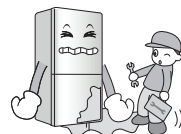

В случае утечки газа не следует прикасаться к холодильнику или розетке. Необходимо немедленно проветрить помещение и обратиться в сервисный центр. В качестве холодильного хладагента используется природный газ (изобутан, R600a). Этот газ безвреден для окружающей среды, но даже небольшое его количество (80~90 г) огнеопасно. Если в процессе транспортировки, монтажа или эксплуатации какие-либо повреждения вызвали утечку газа, то любая искра может привести к пожару или взрыву.

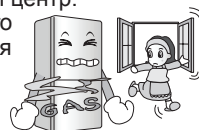

Не следует распылять воду на наружную и внутреннюю поверхность холодильника, запрещается чистить его растворителями. Это может привести к короткому замыканию, пожару или травмам.



Для переноски холодильника держите его за ручки, расположенные впереди и снизу. В противном случае руки могут соскользнуть, что может стать причиной травмы.

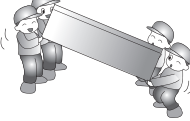

Будьте осторожны при открывании или закрывании дверей холодильника, так как при этом можно поранить других людей, находящихся рядом. При открывании и закрывании дверцы можно прищемить руку или ногу, а также ребенок может удариться об угол дверцы.

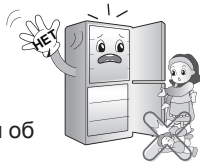

При обнаружении странного запаха или дыма из холодильника немедленно отключите вилку сетевого шнура и свяжитесь с сервисным центром. Это может стать причиной возгорания.



Разбирать, ремонтировать холодильник или вносить какие-либо изменения в его конструкцию разрешено только квалифицированному специалисту.

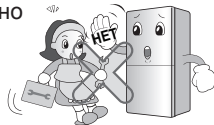

Запрещается использовать холодильник для бытовых целей (хранение лекарств или испытательных материалов, использование его на корабле и т. д.). Это может привести к неожиданному риску, такому как пожар, поражение электрическим током, порча хранящихся продуктов или химическая реакция.



При утилизации холодильника следует снять с дверей прокладку и оставить полки на местах. В противном случае ребенок может оказаться запертым внутри.



РУССКИЙ

Установите холодильник на твердый ровный пол. Холодильник следует устанавливать на ровной поверхности, чтобы предотвратить его падение и избежать ранений или гибели людей.

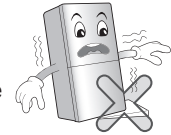

Не следует просовывать руки или другие предметы в вентиляционные отверстия, под крышку, в отверстия, расположенные с задней стороны холодильника. Это может привести к поражению электрическим током или травме.

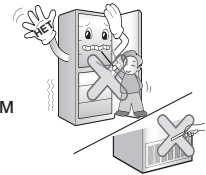

Не следует пользоваться обогревательными приборами рядом с холодильником. Это может стать причиной пожара.

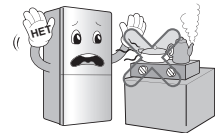

Не подсовывайте руки под холодильник. Можно пораниться о металлические кромки днища.



**▲ ОСТОРОЖНО!**

Нарушение данных инструкций может быть причиной травм или повреждения дома или мебели. Следует всегда соблюдать осторожность. Если вы хотите выбросить холодильник, обратитесь в службу утилизации.

Холодильный агент и изолирующий газ, применяемые в изделии, требуют особых мер по их утилизации.

Перед утилизацией убедитесь, что ни одна трубка на задней стороне изделия не повреждена.



Не прикасайтесь мокрыми руками к продуктам или ящикам находящимся в морозильном отделении. Это может привести к обморожению.



При повторном включении вилки в розетку подождите 5 минут или более.

В противном случае холодильник может выйти из строя.



Для отключения холодильника от сети держитесь за вилку, а не за сетевой шнур. Извлечение вилки из розетки за шнур может привести к поражению электрическим током, короткому замыканию или пожару.



Вилку следует вынимать из розетки при уборке, чистке или замене лампочки внутри холодильника.

- В противном случае это может привести к поражению электрическим током или травме.
- При замене лампочки в холодильнике убедитесь, что резиновое кольцо, препятствующее возникновению электрической искры в розетке, снято.



Запрещается использовать горючие аэрозоли рядом с холодильником. Это может стать причиной пожара.



Выключите холодильник из сети в грозу или перед длительным перерывом в использовании.

Чтобы избежать риска возгорания или поражения электрическим током.

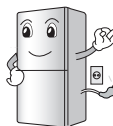

Не ставьте вазу для цветов, чашки, косметику, медикаменты или любые сосуды с водой на холодильник. В случае их падения может произойти пожар, поражение электрическим током или травме.

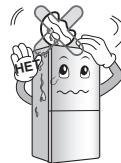

Розетка должна быть легкодоступна на случай необходимости быстрого отключения.

Не позволяйте детям трогать или играть с панелью управления, расположенной на лицевой стороне изделия.

**▲ ВНИМАНИЕ!**

Прибор не предназначен для использования лицами (включая детей) с пониженными физическими, чувственными или умственными способностями или при отсутствии у них жизненного опыта или знаний, если они не находятся под контролем или не проинструктированы об использовании прибора лицом, ответственным за их безопасность. Дети должны находиться под присмотром для недопущения игры с прибором.

**▲ ВНИМАНИЕ!**

Не загромождайте вентиляционные отделения, расположенные в корпусе прибора или во встраиваемой конструкции.

**▲ ВНИМАНИЕ!**

Не используйте механические устройства или другие средства для ускорения процесса оттаивания, кроме рекомендуемых изготовителем.

**▲ ВНИМАНИЕ!**

Не допускайте повреждения контура хладагента.

**▲ ВНИМАНИЕ!**

Не используйте электрические приборы внутри отделений приборов для хранения продуктов, если только они не являются типом, рекомендуемым изготовителем.



Изобутан (R600a) является горючим, но безопасным для окружающей среды газом. При транспортировке и установке холодильника следует следить, чтобы ни один из элементов охлаждающего контура не был поврежден. Утечка хладагента может привести к возгоранию и травме глаз. В случае обнаружения утечки, вынесите из помещения все источники открытого пламени или потенциальные источники воспламенения и проветрите помещение в течение нескольких минут. Во избежание создания огнеопасной смеси газов в случае утечки в охлаждающем контуре, размер помещения, в котором будет установлено изделие, должен быть больше минимального допустимого размера и зависит от количества используемого хладагента. Площадь помещения определяется из расчета минимум 1 м<sup>2</sup> на каждые 8 г хладагента R600a, используемого в изделии. Количество используемого холодильного агента указано на этикетке, внутри холодильника.

Запрещается включать холодильник, имеющий какие-либо признаки повреждений. В случае сомнений обратитесь к продавцу или авторизованный сервисный центр.

## ОСНОВНЫЕ ЧАСТИ ХОЛОДИЛЬНИКА

Модели:

GA-B499\*\*\*\*

GA-B489\*\*\*\*

GA-B439\*\*\*\*

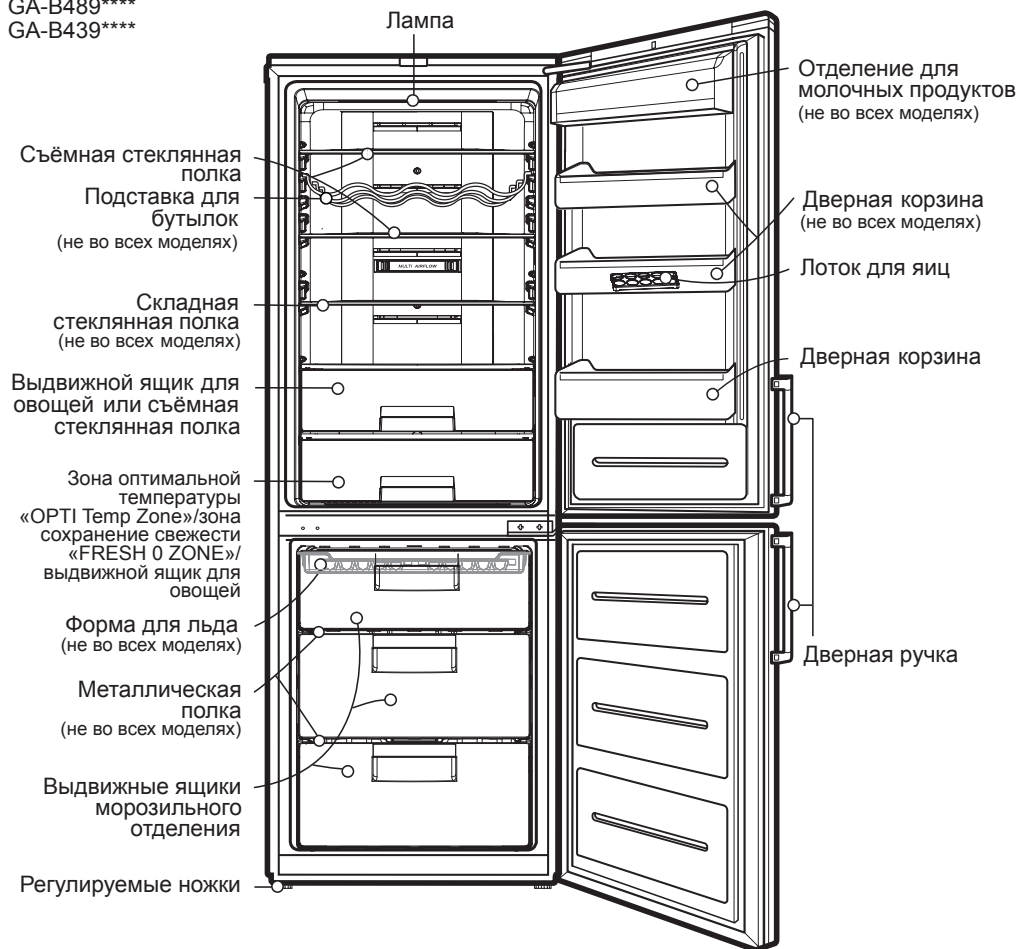

### ПРИМЕЧАНИЕ

Если какие-либо детали отсутствуют в Вашем холодильнике, возможно, они входят в комплект поставки других моделей. Компания-производитель имеет право вносить изменения в комплектацию холодильника без предварительного уведомления.

## ОСНОВНЫЕ ЧАСТИ ХОЛОДИЛЬНИКА

Модели:  
GA-B429\*\*\*\*

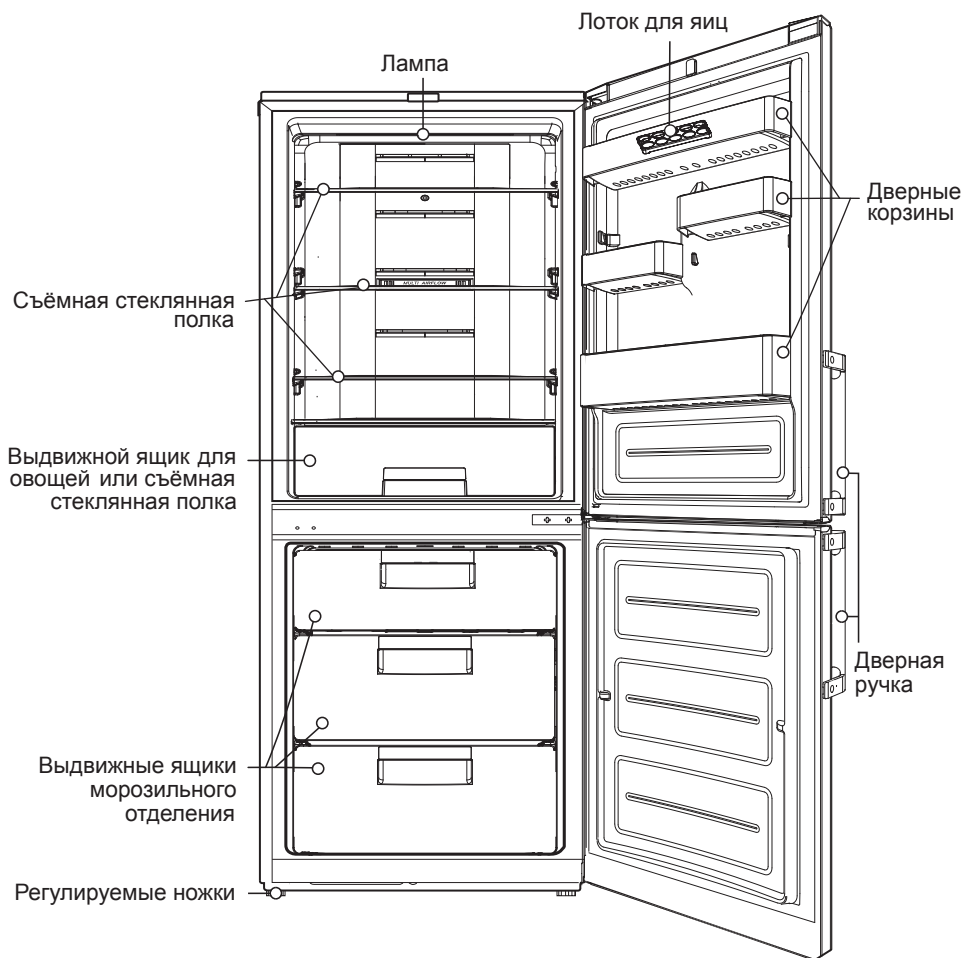

## ПРИМЕЧАНИЕ

Если какие-либо детали отсутствуют в Вашем холодильнике, возможно, они входят в комплект поставки других моделей. Компания-производитель имеет право вносить изменения в комплектацию холодильника без предварительного уведомления.

### Установка

1. Выберите подходящее место. Располагайте холодильник таким образом, чтобы им было легко и удобно пользоваться.
2. Не устанавливайте холодильник вблизи источников тепла и в зоне действия прямых солнечных лучей или повышенной влажности.
3. Убедитесь, что напряжение электрического тока указанные в инструкции соответствуют параметрам сети Вашего дома.
4. Установите ограничительные упоры в верхние углы задней стенки холодильника как показано на рис. 1. Упоры поставляются, в дверной корзине внутри холодильного отделения.
5. Над холодильником, а так же с задней и боковых его сторон должно быть свободное пространство не менее 5 см. для циркуляции воздуха и снижения энергопотребления. Рис.2
6. Не снимайте круглые наклейки на тыльной стороне холодильника. Они выполняют декоративную функцию, закрывая технологические отверстия.
7. Чтобы исключить вибрацию, проверьте установку холодильника по уровню. При необходимости подкрутите регулируемые ножки, чтобы компенсировать неровность пола. Для того чтобы дверца лучше закрывалась, холодильник должен быть слегка наклонен назад. Для того чтобы повернуть регулируемые ножки, немного наклоните холодильник. Для того чтобы приподнять переднюю часть холодильника, поверните регулируемые ножки против часовой стрелки (↺), а чтобы опустить – по часовой стрелке (↻).
8. Перед использованием тщательно вымойте холодильник.

9. Установите съемные детали, такие как форма для льда и др., на соответствующие места. Чтобы предотвратить возможные поломки во время транспортировки.
10. Вставьте вилку сетевого шнура в розетку. Не включайте в эту розетку другие электроприборы.

### Подключение

При первой установке холодильника дайте ему поработать 2–3 часа, чтобы внутри установилась рабочая температура, и только затем заполняйте его свежими или замороженными продуктами. После отключения холодильника от сети повторно включать его следует не ранее, чем через 5 минут. Теперь холодильник готов к работе.

### Климатический класс

Климатический класс указан на этикетке холодильника с техническим описанием, расположенным внутри холодильного отделения. Запрещается использовать холодильник при температуре, превышающей установленные пределы. Климатический класс определяет условия эксплуатации холодильника:

Класс	Обозначение	Диапазон температур окружающей среды, °C
Умеренный увеличенный диапазон	SN	+10 до +32
Умеренный	N	+16 до +32
Субтропический	ST	+16 до +38
Тропический	T	+16 до +43



## УСТАНОВИТЕ ОГРАНИЧИТЕЛЬНЫЕ УПОРЫ



Рис.1

Установите ограничительные упоры 2 на деталь 1 до упора.

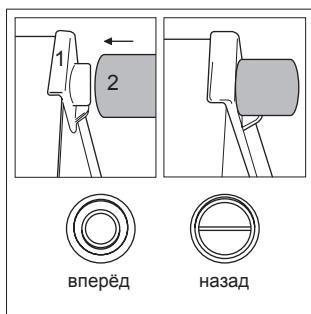

Рис.2

После присоединения ограничительных упоров поставьте холодильник к стене.

**▲ ВНИМАНИЕ!**

Ограничительные упоры должны быть установлены для большей эффективности работы холодильника.

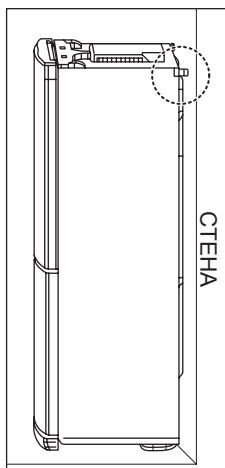
**ПРИМЕЧАНИЕ**

Ограничительные упоры находятся в дверной корзине холодильного отделения холодильника.

## РЕГУЛИРОВКА ТЕМПЕРАТУРЫ

В Вашем холодильнике имеются регуляторы, позволяющие регулировать температуру в холодильном и морозильном отделениях.

### Индикаторная панель регулировки температуры

Регулировка температуры и функции

#### Светодиодный (LED) дисплей. Внешний, тип 1



#### Светодиодный (LED) дисплей. Внешний, тип 2



#### Внутренний дисплей



### Как отрегулировать температуру в холодильном и морозильном отделениях

- Исходная температура в холодильном и морозильном отделениях 3 °C и -20 °C соответственно. По желанию Вы можете отрегулировать температуру в отделениях.

Внешний светодиодный дисплей, тип 1



Внешний светодиодный дисплей, тип 2



Внутренний светодиодный дисплей



#### ПРИМЕЧАНИЕ

Температура, отображаемая на светодиодном (LED) дисплее является плановой, поскольку фактическая температура внутри холодильника меняется в зависимости от состояния продуктов. На начальном этапе функция замораживания работает слабо. Отрегулируйте температуру в соответствии с приведенным выше описанием после того, как холодильник проработает не менее 2~3 дней.

### Зона оптимальной температуры «OPTI Temp Zone»

- Нажав кнопку, можно выбрать оптимальную температуру для хранения фруктов и овощей, или охлаждения рыбы и мяса.
- Можно выбрать оптимальный диапазон температур в зависимости от того, какие продукты будут храниться.

Внешний светодиодный дисплей, тип 1



- Предлагаются два режима: для хранения овощей и фруктов (2 °C), мяса и рыбы (-1 °C).
- Благодаря этому и оптимальной влажности, рыба и мясо дольше остаются свежими.
- Когда горит лампочка VEGE. (овощи) в зоне оптимальной температуры «OPTI Temp Zone» (температуры) установлена оптимальная температура для хранения овощей и фруктов.
- Когда горит лампочка MEAT (мясо), в зоне оптимальной температуры «OPTI Temp Zone» установлена оптимальная температура для хранения рыбы или мяса.



- Температура в отделении быстрого охлаждения поддерживается на уровне -2 °C~3 °C независимо от температуры окружающей среды. Отделение для быстрого охлаждения является особой температурной зоной.

### Быстрая заморозка «EXPRESS FRZ.»

- Вы можете воспользоваться функцией быстрой заморозки.
- Эта функция применяется, если необходимо быстро заморозить продукты. Нажмите один раз кнопку «EXPRESS FRZ» (быстрая заморозка). Загорится лампочка «EXPRESS FRZ.» (Быстрая заморозка) и начнется быстрое замораживание.
- Быстрая заморозка занимает около 24 часов. По окончании этой операции холодильник автоматически переходит в предыдущее состояние (ранее установленный температурный режим). Если Вы желаете прекратить операцию быстрой заморозки, нажмите кнопку «EXPRESS FRZ.» еще раз, лампочка погаснет и операция быстрой заморозки прекратится, а холодильник вернется в предыдущее состояние (в предыдущий температурный режим).

Внешний светодиодный дисплей, тип 1



Внешний светодиодный дисплей, тип 2



Внутренний светодиодный дисплей



- Чтобы включить режим быстрой заморозки, нажмите один раз кнопку «EXPRESS FRZ./ ECO FRIENDLY» на внешнем светодиодном дисплее, тип 1. Чтобы включить режим «ECO FRIENDLY», нажмите эту кнопку еще раз. При третьем нажатии кнопки оба режима отключаются и холодильник вернется в предыдущий температурный режим.



### ПРИМЕЧАНИЕ

При включенном режиме «ECO FRIENDLY» (горит лампа «ON» (Вкл.)) другие кнопки не действуют. Если эта функция Вам больше не нужна, нажмите кнопку «ECO FRIENDLY», чтобы вернуть прибор в предыдущий температурный режим, и включите другие кнопки.

### Режим экономии электроэнергии «ECO FRIENDLY»

- Эта функция включает режим экономии электроэнергии, который удобен в случае Вашего длительного отъезда. Он позволяет снизить энергопотребление. Чтобы включить эту функцию, нажмите кнопку «ECO FRIENDLY», загорится лампочка. При повторном нажатии на кнопку эта функция отключается.

Внешний светодиодный дисплей, тип 1



Внешний светодиодный дисплей, тип 2



Внутренний светодиодный дисплей



### Самодиагностика

Эта функция автоматически определяет наличие неисправностей в холодильнике. В случае возникновения неисправности, если не работает кнопка или дисплей работает неверно, не выключайте питание и немедленно свяжитесь с местным сервисным центром.

Если Вы выключите холодильник, то сервисному инженеру может понадобиться много времени, чтобы обнаружить неисправный элемент.

### Блокировка «CHILD LOCK»

Для модели со светодиодным дисплеем:

- При нажатии кнопки «CHILD LOCK» действие других кнопок прекращается.
- Кнопка «CHILD LOCK» – включает и выключает блокировку. Чтобы заблокировать/разблокировать дисплей холодильника, нажмите на кнопку «CHILD LOCK» и удерживайте в течение 3-х секунд.
- При включенной кнопке «CHILD LOCK» другие кнопки не действуют и при нажатии не срабатывают.



### Предупреждающий сигнал неплотно закрытой дверцы «DOOR ALARM»

- Если дверца холодильника открыта некоторое время (~30 сек.; ~1 мин.) включается звуковой сигнал.
- Если предупреждающий сигнал продолжает звучать даже после закрытия дверцы, обратитесь в сервисный центр.
- Предупреждающий сигнал неплотной закрытой дверцы можно включать и отключать, нажимая кратковременно на кнопку «DOOR ALARM» (не во всех моделях)



### Включение/Выключение

- Этой кнопкой холодильник включается и выключается.
- При каждом последовательном нажатии кнопки «ON/OFF» холодильник включается и выключается. (Чтобы выключить холодильник, нажмите кнопку «ON/OFF» и удерживайте ее нажатой в течение 7 сек. Для того чтобы включить холодильник, кратковременно нажмите эту кнопку).



ВКЛ



ВЫКЛ

### Холодильное отделение (применимо только к некоторым моделям)

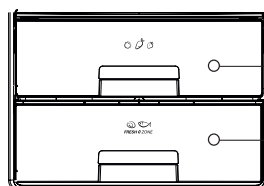

1. Выдвижной ящик для овощей

2. Зона сохранения свежести «FRESH 0 ZONE»

1. Выдвижной ящик для хранения овощей и фруктов



2. Зона сохранения свежести «FRESH 0 ZONE»

Охлаждение или размораживание рыбы и мяса. Овощи или фрукты в этой зоне могут заморознуть



Температура в зоне сохранения свежести «FRESH 0 ZONE» меняется следующим образом:

- Когда в холодильном отделении установлена температура 6 °С, температура в зоне сохранения свежести «FRESH 0 ZONE» составляет 4 ± 2 °С.
- Когда в холодильном отделении установлена температура 3 °С, температура в зоне сохранения свежести «FRESH 0 ZONE» составляет 0 ± 2 °С.
- Когда в холодильном отделении установлена температура 0 °С, температура в зоне сохранения свежести «FRESH 0 ZONE» составляет -3 ± 2 °С.

### Как вынуть выдвижной ящик «OPTI Temp Zone»

- Чтобы вынуть выдвижной ящик «OPTI Temp Zone», потяните его на себя до упора, а затем приподнимите его обеими руками.

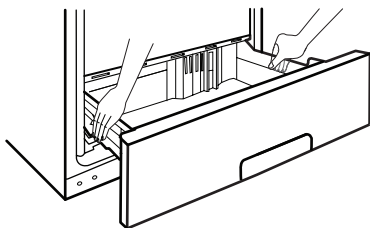
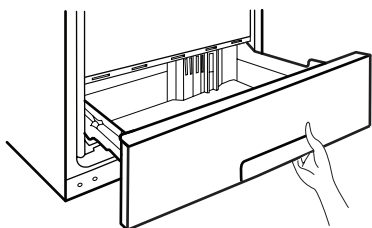

### Как снять крышку выдвижного ящика

- Чтобы вынуть выдвижной ящик для овощей, приподнимите крышку выдвижного ящика и потяните на себя.

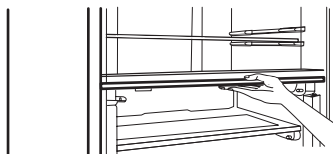

Приподнимите переднюю часть крышки и потяните ее на себя.

### Как вынуть выдвижной ящик для овощей

Снимите нижнюю дверную корзину, приподняв её вверх. Выдвиньте ящик до упора. Приподнимите ящик за его переднюю часть и потяните на себя.

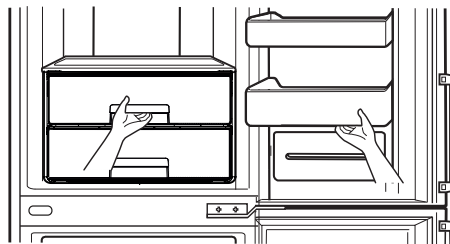

### Подставка для хранения бутылок (не во всех моделях)

Подставка предназначена для хранения бутылок.

Подставку для бутылок можно перевернуть и поместить её под полкой. Это освободит место в холодильнике.

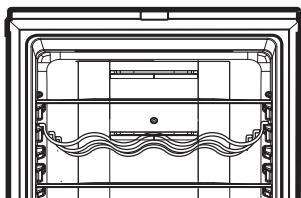

Подставка используется

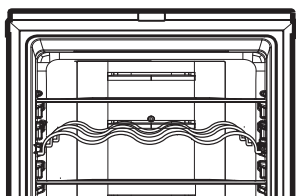

Подставка не используется

### Съёмная стеклянная полка

Чтобы вынуть полку из холодильника, сначала приподнимите ее 1, а затем – вытяните на себя 2.

В случае неправильных действий при вынимании полки можно повредить внутренние поверхности холодильника.

РУССКИЙ

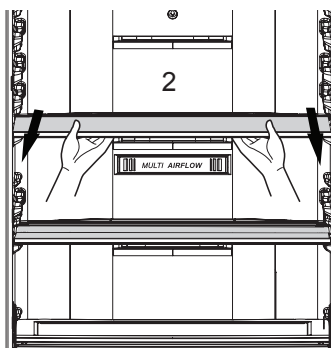
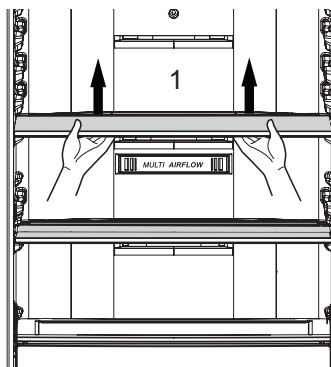

### Складная стеклянная полка

Чтобы поставить в холодильник высокие предметы такие как бутылки, необходимо поднять переднюю половину полки и задвинуть на заднюю половину. Чтобы вернуть полку в исходное положение, приподнимите ее и потяните на себя.

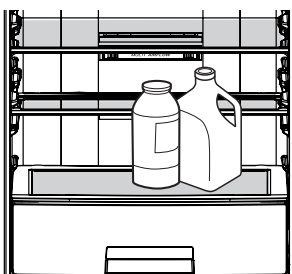
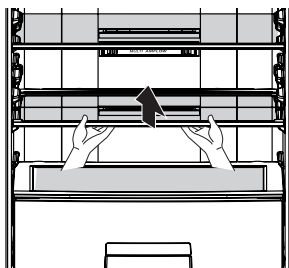

### Приготовление льда

Выньте форму для льда из морозильного отделения. Заполните его водой до указанного уровня. Форму для льда можно поставить в верхний или средний ящик морозильного отделения.

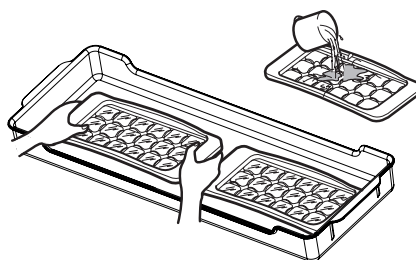

- Если кубики льда нужны, как можно раньше, нажмите кнопку «EXPRESS FRZ.» (быстрая заморозка) или кнопку «EXPRESS FRZ./ECO FRIENDLY» (в зависимости от модели).
- Чтобы вынуть кубики льда, держите форму за концы и слегка скручивайте.



#### СОВЕТ

Чтобы кубики легко вынимались, предварительно полейте форму водой.



### Извлечение и установка выдвижных ящиков в морозильном отделении

- Для обеспечения хорошей циркуляции воздуха, ящики в морозильном отделении следует вставлять до упора.
- В морозильном отделении имеются металлические полки, что позволяет увеличивать объём для хранения продуктов. (Металлические полки применимы не для всех моделей.)
- При хранении в морозильном отделении большого количества продуктов, можно вынуть верхний и средний ящик и хранить продукты на полке.
- Чтобы вынуть один из выдвижных ящиков морозильного отделения, действуйте следующим образом:
  1. Потяните ящик на себя до упора.
  2. Приподнимите переднюю часть ящика и извлеките из морозильного отделения.

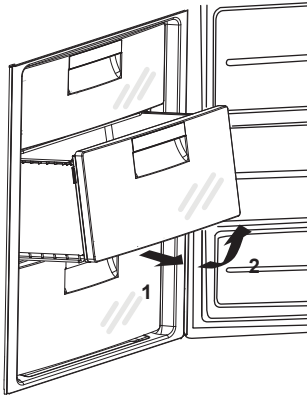

- Для установки ящика в морозильное отделение следует:
  1. Установить ящик на направляющие под углом 45°.
  2. Опустить переднюю часть на один уровень с направляющими.
  3. Убедиться, что ящик не перекошен. Втолкнуть ящик до упора.

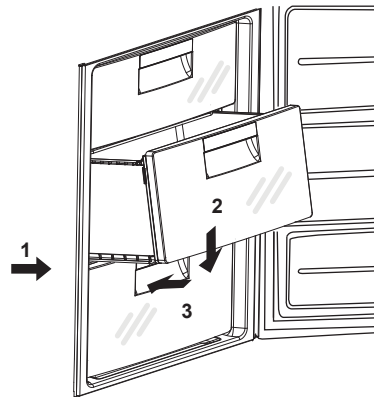

#### ⚠ ВНИМАНИЕ!

Не следует прикладывать излишнюю силу при вытаскивании ящиков и полок – это может привести к повреждению холодильника.

### Хранение продуктов

- Не рекомендуется хранить в холодильнике продукты, которые быстро портятся при низкой температуре, такие как бананы и дыни.
- Перед тем, как поставить в холодильник горячие продукты и напитки следует охладить до комнатной температуры. Горячие продукты и напитки могут привести к порче других продуктов.
- При хранении продуктов пользуйтесь ёмкостями с крышками. Это предотвратит испарение влаги и поможет сохранить вкус и питательные вещества продуктов.
- Не заслоняйте вентиляционные отверстия продуктами. Непрерывная циркуляция холодного воздуха позволяет поддерживать постоянную температуру в холодильнике.
- Не следует часто открывать дверцы. При открывании дверей теплый воздух попадает внутрь, что приводит к повышению температуры.
- Во избежание проблем с закрыванием дверцы холодильника не рекомендуется хранить в дверной корзине слишком много продуктов.
- Не храните бутылки в морозильном отделении – при замерзании они могут лопнуть.
- Не замораживайте ранее оттаявшие продукты. Это приведет к потере вкусовых качеств и полезных веществ.
- Не следует хранить в холодильнике фармацевтическую продукцию, материалы для научных исследований или другие продукты требующие строгого соблюдения температурного режима.
- Необходимо быстро заморозить свежие продукты, поставьте их в нижний выдвижной ящик морозильного отделения и нажмите кнопку «EXPRESS FRZ» (быстрая заморозка)
- Чтобы свежие продукты не высыхали и не издавали запахи, храните их в полиэтиленовых пакетах.

### Уборка

1. Перед уборкой убедитесь, что электропитание отключено.
2. Снаружи и внутри холодильник следует мыть чистой салфеткой, смоченной в тёплой воде с жидким моющим средством. Затем насухо вытрите сухой салфеткой.
3. После уборки проверьте, что сетевой шнур не повреждён. Затем плотно вставьте вилку в розетку.

#### **▲ ВНИМАНИЕ!**

Запрещается пользоваться абразивными веществами, бензином, бензолом, растворителем, хлоргидратом, горячей водой, грубой щеткой и т. д., которые могут повредить поверхность холодильника.

### Общие сведения

Сбой электропитания.

Перерыв в электропитании в течение 1~2 часов не принесет вреда хранящимся продуктам. Постарайтесь в это время реже открывать и закрывать дверь холодильника.

При переезде:

- Извлеките все продукты и другие предметы из холодильника. Прочно закрепите внутренние съемные части (полки, ящики, дверные корзины).
- Чтобы не повредить пол и регулируемые ножки холодильника, заверните их против часовой стрелки перед транспортировкой.
- Холодильник необходимо надежно закрепить в машине, чтобы предотвратить удары и падение внутри машины во время транспортировки.
- Холодильник должен транспортироваться в вертикальном положении в крытом транспорте. Заводская упаковка при транспортировке не должна быть повреждена.
- Во время погрузки и разгрузки холодильник следует беречь от ударов.

Перед включением:

- Если транспортировка холодильника осуществлялась в холодное время, распакуйте холодильник в теплом помещении и не включайте не менее 12 часов.

Противоконденсатная трубка:

- Противоконденсатная трубка проложена внутри корпуса вокруг лицевой стороны холодильника, чтобы не допустить конденсации влаги.
- В этих местах холодильник может слишком сильно нагреться, особенно сразу после установки или при высокой температуре окружающей среды.

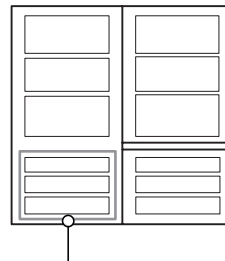

Противоконденсатная трубка

### Как перевесить дверцы

Холодильник спроектирован так, что дверцы могут открываться вправо или влево, в зависимости от планировки Вашей кухни.

#### **▲ ОСТОРОЖНО!**

В случае необходимости перевесить двери следует вызвать мастера по обслуживанию. Гарантийные обязательства не распространяются на перевешивание дверей.

### Особенности работы холодильника

В результате температурных деформаций составных частей холодильника может слышаться потрескивание. Характерные звуки включения терморегулятора и компрессора являются нормальными звуками, возникающими при работе электрооборудования прибора.

Хладагент, циркулирующий внутри системы охлаждения, может негромко булькать, даже если компрессор не работает. Не беспокойтесь, это совершенно нормально. В процессе работы холодильника могут быть слышны:

- щелчки срабатывания датчика-реле температуры;
- журчание хладагента, циркулирующего по трубкам холодильной системы;
- легкие потрескивания при температурных деформациях материалов.

Данные звуки не связаны с каким-либо дефектом и носят функциональный характер.

### Замена лампы (кроме LED подсветки)

1. Выньте вилку сетевого шнура из розетки.
2. Снимите плафон лампы потянув вниз за задний край.

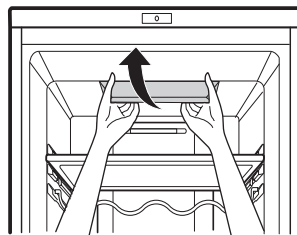

3. Выкрутите лампу против часовой стрелки.
4. Вверните новую лампу по часовой стрелке. Новая лампа должна иметь такие же характеристики, что и исходная.
5. Сборка осуществляется в обратной последовательности.

#### **▲ ОСТОРОЖНО!**

Максимальная мощность лампы 30 Вт. Если дверца открыта, лампа будет гореть в течение 7 минут, а затем она отключится в целях обеспечения безопасности (при следующем открытии дверцы лампа включится).

#### **ПРИМЕЧАНИЕ**

При замене лампы необходимо проверить резиновое уплотнительное кольцо, препятствующее образованию краткого замыкания электрического тока. Не касайтесь лампы, если она горит длительное время, т. к. она может быть очень горячей.

Прежде чем звонить в ремонтную службу, прочитайте этот раздел или позвоните в службу поддержки клиентов. Это поможет сэкономить время и деньги. Данный список включает в себя наиболее распространенные случаи, которые не являются результатом плохого качества сборки или некачественных материалов.

**НЕПОЛАДКА****ВОЗМОЖНЫЕ ПРИЧИНЫ**

Холодильник не работает	<p>Возможно, вилка не вставлена в розетку сети электропитания. Плотнo вставьте ее в розетку.</p> <ul style="list-style-type: none"> <li>• В доме перегорел предохранитель или сработал автомат-выключатель. Проверьте и/или замените предохранитель и включите автомат-выключатель.</li> <li>• Перебой питания. Проверьте наличие света в доме.</li> </ul>
Слишком высокая температура в холодильном или морозильном отделении	<p>Неправильно установлен регулятор температуры. См. раздел «Регулировка температуры».</p> <ul style="list-style-type: none"> <li>• Холодильник расположен слишком близко к источнику тепла.</li> <li>• В помещении очень тепло. Дверца холодильника часто открывается.</li> <li>• Дверца оставалась незакрытой в течение длительного времени.</li> <li>• Продукты мешают закрыванию двери или заслоняют отверстие воздуховода в морозильном отделении.</li> </ul>
Вибрация, дребезжание или нетипичный шум	<p>Возможно, пол в том месте, где установлен холодильник, неровный, или холодильник стоит неустойчиво.</p> <ul style="list-style-type: none"> <li>• Выровняйте при помощи регулировочных ножек.</li> <li>• На холодильнике находятся посторонние предметы.</li> </ul>
Иней или лед	<p>Возможно, дверца была закрыта неплотно, или продукты мешают закрыванию двери.</p> <ul style="list-style-type: none"> <li>• Дверцы открываются слишком часто и надолго.</li> <li>• Иней внутри контейнера с продуктами – нормальное явление.</li> </ul>
На корпусе холодильника образуются капли влаги	<ul style="list-style-type: none"> <li>• Это может произойти в помещениях с повышенной влажностью воздуха.</li> </ul> <p>Вытрите сухой салфеткой.</p>
Внутри накапливается влага	<p>Дверцы открываются слишком часто и надолго. В условиях влажной погоды при открывании двери влага попадает внутрь вместе с воздухом.</p>

## НЕПОЛАДКА

Неприятный запах

Дверца не закрывается до конца

Внутреннее освещение не работает

## ВОЗМОЖНЫЕ ПРИЧИНЫ

- Продукты, обладающие сильным запахом, следует плотно закрыть или завернуть.
- Проверьте, нет ли испортившихся продуктов.
- Необходимо вымыть внутренние поверхности холодильника. См. раздел «Уборка».
- Продукты мешают закрыванию дверцы. Передвиньте продукты, которые мешают закрыванию дверцы.
- Холодильник стоит неровно. Отрегулируйте положение с помощью регулировочных ножек.
- Возможно, пол в том месте, где установлен холодильник, неровный, или холодильник стоит неустойчиво. Приподнимите переднюю сторону холодильника с помощью регулировочных ножек.
- Нет напряжения в розетке.
- Необходимо заменить лампу. См. раздел «Замена лампы».

## ПРИМЕЧАНИЕ

Более подробную информацию по обслуживанию и использованию холодильника Вы можете найти на официальном сайте компании LG в разделе «Часто задаваемые вопросы» ([www.lg.com/ru/refhelp](http://www.lg.com/ru/refhelp)).



## Утилизация старого холодильника

1. Если на наклейке холодильника имеется знак с изображением перечеркнутого мусорного бака на колесах, это означает, что на данное изделие распространяется Европейская директива 2002/96/ЕС.
2. Все электрические и электронные устройства должны утилизироваться отдельно от муниципального мусора, определяемые правительственными или местными органами власти.
3. Правильная утилизация старого оборудования поможет предотвратить потенциально вредное воздействие на окружающую среду и здоровье человека.
4. Для получения более подробной информации об утилизации старого оборудования обратитесь в администрацию Вашего города, в службу, занимающуюся утилизацией, или в магазин, где Вы приобрели данный товар.



ENGLISH

OWNER'S MANUAL

# REFRIGERATOR-FREEZER

Please read this manual carefully before operating your set and retain it for future reference.

GA-B499\*  
GA-B489\*  
GA-B439\*  
GA-B429\*

## Registration

The model and serial number are found on the outer side of this unit. This number is unique to this unit and not available to others. You should record requested information here and retain this guide as a permanent record of your purchase. Staple your receipt here.

Date of Purchase : \_\_\_\_\_

Dealer Purchased From: \_\_\_\_\_

Dealer Address : \_\_\_\_\_

Dealer Phone No. : \_\_\_\_\_

Model No. : \_\_\_\_\_

Serial No. : \_\_\_\_\_



<b>Table of contents</b>	
<b>Introduction</b>	Table of the technical characteristics ..... 30
	Important Safety Instruction ..... 31
	Identification of Parts ..... 36
<b>Installation</b>	Installation ..... 38
	Starting ..... 38
	Climate class ..... 38
<b>Operation</b>	Temperature Control ..... 40
	How to adjust the temperature in the fridge and freezer compartment ..... 41
	OPTI Temp Zone (Chill) ..... 41
	«EXPRESS FRZ.» ..... 42
	«ECO FRIENDLY» ..... 42
	Self Test ..... 43
	«CHILD LOCK» ..... 43
	«DOOR ALARM» ..... 43
	On/Off ..... 43
	Fridge Compartment ..... 43
	How to separate the Opti Temp Zone drawer ..... 44
	How to separate the cover of the drawer ..... 44
	How to separate the vegetable drawer ..... 44
	Bottle Rack ..... 45
	Removable Glass Shelf ..... 45
	Folding Glass Shelf ..... 46
	Ice Making ..... 46
	Removing/Installing freezer drawers ..... 47
	Storing Food ..... 48
	<b>Suggestion On Food storage</b>
<b>Care and Maintenance</b>	Cleaning ..... 48
	General Information ..... 49
	To Reverse the Doors ..... 50
	Refrigerator work features ..... 50
	Lamp Replacement ..... 50
<b>Trouble Shooting</b>	Trouble Shooting ..... 51
	Disposal of your old appliance ..... 52

The working life of this set is 7 years since the date of delivery to consume

**Table of the technical characteristics of a Refrigerator-Freezer:**

Specification	GA-B489B/AKZ GA-B489B/YTP GA-B489B/VSP GA-B489B/AKZ GA-B489B/MKZ	GA-B489B*QZ	GA-B489B*QA	GA-B489B*CA	GA-B439B*QA	GA-B439B*CA	GA-B429B*QA	GA-B429B*CA
Rating (V~NZ)	220 - 240V~ 50 Hz							
Climate class	SN-T							
Rated current (A)	0.7			0.55				
Rated input (W)	60			120				
- defrost input (W)	170							
- of sheath heater (W)	170							
- of lamp, maximal (W)			30			30		
Gross vol. total (ℓ), Storage/Gross Storage/Gross	335/394	360/394		334/368		297/331		
- freezer compartment (ℓ), Storage/Gross	105/131							
- chill food compartment (ℓ)	17							
- fresh food compartment (ℓ), Storage/Gross	213/263	255/263		229/237		192/200		
Refrigerant/weight (g)	R600a/62g							
Insulation blowing agent	Cyclopentane							
Dimensions:								
- height (mm), Net/Packing	2000/2095		1900/1995		1800/1895			
- depth (mm) Net/Packing	688/745		685/745					
- width (mm), Net/Parting	595/655							
- weight (kg), Net/Parting	89/95	86/92	84/90	82/88	80/86	76/82		
Freezer class	***							
Cooling system	Total No Frost							
Class of Energy Efficiency GOST R 51565-2000	A++				A			
Sound power level, dBA	40		41					

**NOTE**

Technical characteristics of the refrigerator can be changed by the Company-manufacturer without prior Notice.

**Important Safety Instruction**

To avoid any risk of personal injury, material damage or incorrect use of the appliance, be sure to observe the following safety precautions. (After reading these owner's instructions, please keep them in a safe place for reference). Remember to hand them over to any subsequent owner.

**⚠ WARNING!**  
Indicates that a danger of death or serious injury exists.

**⚠ CAUTION!**  
Indicates that a risk of personal injury or material damage exists.

The working life of this set is 7 years since the date of delivery to consumer. In a case of defying manual owner regulation, manufacturer do not carry warranty liability.

**⚠ WARNING!**

- This fridge-freezer must be properly installed and located in accordance with the Installation Instruction before it is used.
- Do not disassemble, repair or alter the appliance. It may cause fire or abnormal operations, which way lead to injury.
- To reduce the risk of fire, electric shock or injury to persons when using your product, basic safety precautions should be followed.

1. When connecting the power

A separate outlet should be used. Using several devices at one outlet may cause fire.

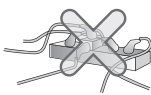

Water on the plug or plug damage can cause fire or electric shock.

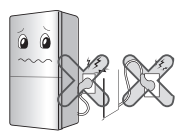

Make sure the mains cable is not bent or trapped under a heavy object. It may damage the cable and cause fire or electric shock.



Do not change the mains cable and do not change its length. It may damage the cable and cause fire or electric shock.



If the mains cable is damaged it must be replaced by a service agent or a similarly qualified person in order to avoid hazard.

Do not pull the cable or touch the plug with wet hands. It may cause electric shock or injury.

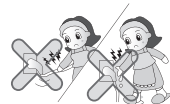

Remove water or dust from the plug and securely connect it to the socket. Dust, water or looseness in connection may cause fire or electric shock.

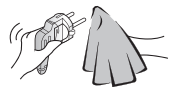

The appliance must be earthed. Incorrect grounding may cause breakdown or electric shock.

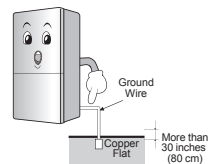

When the power cord or the power plug is damaged or the holes of the outlet are loosed, do not use them. It may cause electric shock or short circuit to make fire.

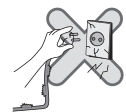

## 2. When using the fridge - freezer

Do not place heavy or dangerous objects such on the top of the appliance. When opening or closing the door it may fall and cause injury, fire or electric shock.



Do not cling to the doors, door baskets, drawers or shelves. These may cause the appliance to fall or lead to hand injuries. Especially, do not allow the children to do the above.



Deterioration of insulation of electric parts may cause short circuit or electric shock.



Do not use or store inflammable materials, such as ether, benzene, alcohol, LP gas, sprays or cosmetics, near or in the appliance. It may cause explosion or fire.



Do not place the lit candle within the fridge-freezer to deodorize. Do not use drier to dry the inside, nor light a candle to remove odor. It may cause explosion or fire.



Do not put any live animals into the appliance.



Do not store medicine or scientific materials in the appliance.

Storing materials with strict temperature limitations may cause deterioration of the materials or other unexpected reaction and may be riskfull.



Use the submerged fridge-freezer only after it's been checked by service agent. It may cause electric shock or fire.

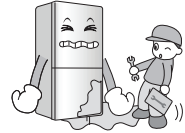

In case of gas leakage do not touch the appliance or socket and ventilate the room immediately.

Natural gas (isobutane, R600a) is used as the refrigerant. It is environment-friendly but even small amount (80~90g) is flammable.

If in process of transportation, installing or using some damage caused gas leakage, any spark may result in fire or burns. After ventilating the room, contact the service center.

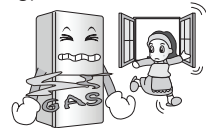

Do not spray water on the outside or inside of the appliance and do not clean it with solvents. Deterioration of insulation of electric parts may cause electric shock or fire.



To carry the appliance hold handles on the front bottom and rear top sides.

Otherwise, your hands may be slipped to cause injury.

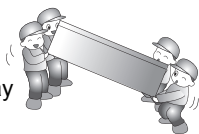

Please, be careful opening or closing the doors of the appliance for it may cause injuries to other people.

A hand or a foot can be caught between the door and case when opening or closing the appliance or a child can be hurt by a corner of the door.

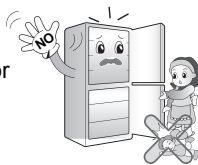

When any strange smell or smoke is detected from the fridge-freezer, disconnect the power plug immediately and contact to the service center. It may cause fire.



Only qualified technician should disassemble, repair or alter the appliance.

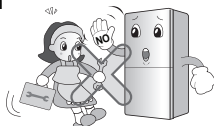

Do not use the fridge-freezer for non-domestic purpose (storing medicine or testing material, using at the ship, etc.).

It may cause an unexpected risk such as fire, electric shock, deterioration of stored material or chemical reaction.



When disposing the appliance, remove the gasket from the doors and leave the shelves on their places. Otherwise a child may be locked inside.



Install the fridge-freezer on the solid and level floor.

The appliance should be installed on a plane surface to prevent it from falling and causing injuries or death.



Do not put hands or other things in the air holes, under the cover, into the holes at the back of the appliance. It may cause electric shock or injury.

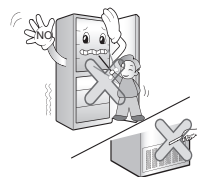

Don't use heating devices close to the appliance. It may cause fire.

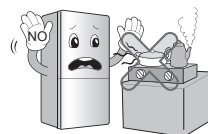

Do not put hands under the appliance. The iron plate at the bottom may cause injury.



**▲ CAUTION!**

Violation of these instructions may cause injury or damage to house or furniture.

Always be careful, please.

When you want to dispose the fridge-freezer, contact the down-block office.

The refrigerant and insulation blowing gas used in the appliance require special disposal procedures.

Before disposal, make sure none of the pipes at the back of the appliance is damaged.



Do not touch food or containers at the freezer with wet hands.

It may cause frostbite.



After unplugging the appliance, wait for 5 minutes or longer before reconnecting the plug.

It may cause the operation of the freezer to fail.

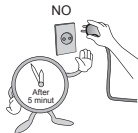

To unplug the appliance pull the end of the plug and not the cable.

Extraction by the cord may cause electric shock or short circuit and fire.



Unplug the power plug when cleaning, handling or replacing the interior lamp of the fridge-freezer.

• It may cause electric shock or injury.

• When replacing the interior lamp of the fridge-freezer, make sure that the rubber ring for preventing the electric spark within the socket is not taken off.



Do not use the combustible spray near the fridge-freezer.

It may cause fire.



In case of thunder and lightning, or not in use for a long period of time, detach the power plug.

There is a danger of electric shock or fire.



Do not place flower vase, cup, cosmetics, medicine or any container with water on the fridge-freezer.

It may cause fire, electric shock or injury by dropping down.



Socket must be easily accessible for quick disconnection at emergency.

Do not let children touch or play with the control panel on the front of the appliance.

**⚠ WARNING!**

This appliance is not intended for use by persons (including children) with reduced physical, sensory or mental capabilities, or lack of experience and knowledge, unless they have been given supervision or instruction concerning use of the appliance by a person responsible for their safety. Children should be supervised to ensure that they do not play with the appliance.

**⚠ WARNING!**

Keep ventilation openings, in the appliance enclosure or in the built-in structure, clear of obstruction.

**⚠ WARNING!**

Do not use mechanical devices or other means to accelerate the defrosting process, other than those recommended by the manufacturer.

**⚠ WARNING!**

Do not damage the refrigerant circuit.

**⚠ WARNING!**

Do not use electrical appliances inside the food storage compartments of the appliance, unless they are of the type recommended by the manufacturer.



Isobutane (R600a) is an environmental-friendly natural gas, but it is flammable. When transporting and installing the appliance, care should be taken to ensure that no parts of the refrigerating circuit are damaged. Leaking refrigerant can ignite or cause eye injuries. If gas leakage is detected, remove from the room any open flames or potential sources of fire and ventilate the room for several minutes.

To avoid occurrence of a flammable gas mixture in case of leakage of refrigerant the size of the room in which the appliance may be used must be bigger than minimal allowed size, depending on the amount of used refrigerant. The room must be at least 1 m<sup>2</sup> for every 8g of R600a refrigerant used in the appliance. The amount of used refrigerant is indicated on the label inside the fridge compartment.

Never turn on the appliance showing any signs of damage. If in doubt, consult your dealer.

IDENTIFICATION OF PARTS

Model Name:  
 GA-B499\*\*\*\*  
 GA-B489\*\*\*\*  
 GA-B439\*\*\*\*

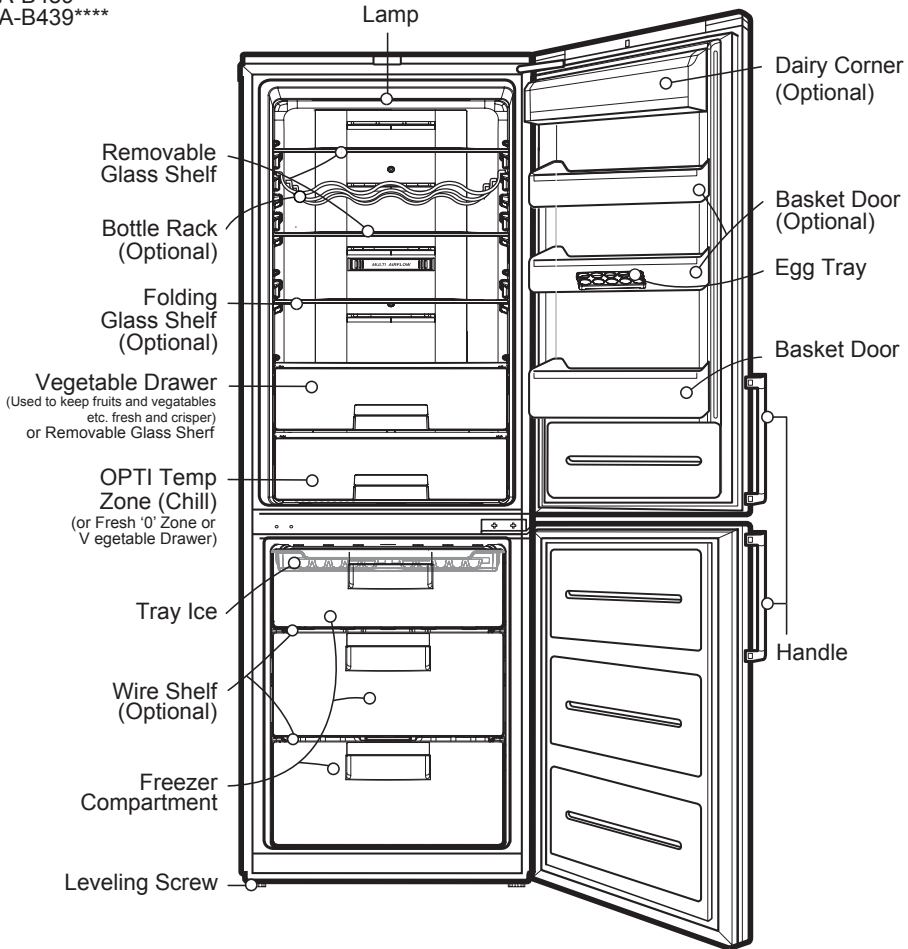

**NOTE**

If you find some parts missing from your unit, they may be parts only used in other models. Specification of the refrigerator can be changed by the Company-manufacturer without prior Notice.



## IDENTIFICATION OF PARTS

Model Name:  
GA-B429\*\*\*\*

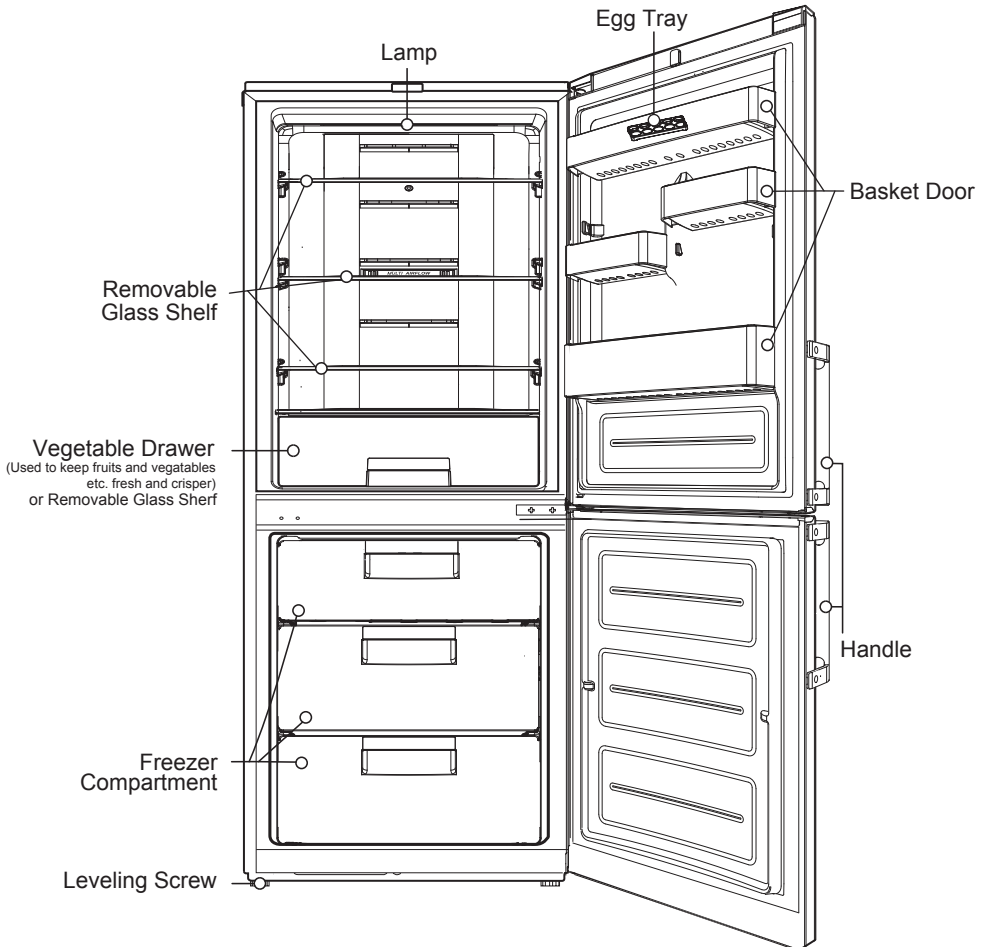

ENGLISH

## NOTE

If you find some parts missing from your unit, they may be parts only used in other models.  
Specification of the refrigerator can be changed by the Company-manufacturer without prior Notice.

**Installation**

1. Choose a good location.  
Place your fridge-freezer where it is easy to use.
2. Do not place the appliance close to sources of heat, exposed to the direct sunlight or moisture.
3. Make sure that the power supply voltage and type of current which are specified in the instruction are according to the settings in your power supply.
4. To provide necessary of air circulation, you should leave enough space behind, on each side and top of refrigerator-freezer. Set the limit stops in the upper corners of the back plate of the device as shown in picture 1. Stops are delivered in the basket door inside the refrigeration cabinet.
5. To provide optimal heat exchange and the reduction of power consumption, it is recommended to keep the gap from the top, between the rear and side walls of the device and room walls not less than 5 cm.(picture 2)
6. Please, do not remove the round stickers on the back side of the refrigerator. They are performing decoration functions by closing technological holes.
7. To avoid vibration, the unit must be leveled. If required, adjust the leveling screws to compensate unevenness of the floor. The front should be slightly higher than the rear for better door closing. The front should be slightly higher than the rear to aid in door closing. To easily turn the leveling screws tilt the appliance slightly. Turn the leveling screws counterclockwise (↺) to raise forward part of a refrigerator, clockwise (↻) to lower it.
8. Before using the appliance clean it thoroughly.

9. Install accessories such as ice cube box, etc., in their proper places. They are packed together to prevent possible damage during transportation.
10. Connect the power supply cord (or plug) to the outlet. Don't plug in with other appliances on the same outlet.

**Starting**

When the appliance is installed let it operate for 2-3 hours at normal temperature setting before filling it with fresh or frozen food. After unplugging the appliance, wait for 5 minutes or longer before reconnecting the plug. Your fridge-freezer is now ready for use.

**Climate class**

The appliance is designed to operate at the limited range of ambient temperature, depending on climate zones. Do not use the appliance at the temperature out of the limit. Climate class of your appliance is indicated on the label with technical description inside the fridge compartment.

Class	Symbol	Ambient temperature range °C
Extended temperate	SN	+10 to +32
Temperate	N	+16 to +32
Subtropical	ST	+16 to +38
Tropical	T	+16 to +43

**SET STOPPERS**

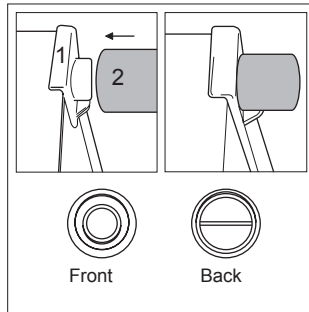

picture 1

Push 2 (Stopper) to the part of 1 until the end.

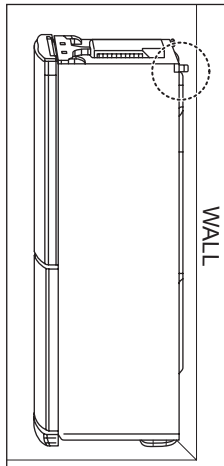

picture 2

After attaching 2 , push the refrigerator to the end of the wall.

**⚠ CAUTION!**

This part must be installed for efficiency of refrigerator.

**NOTE**

Part 2 is located at the R room refrigerator door basket.

**TEMPERATURE CONTROL**

Your fridge-freezer has controls that let you regulate the temperature in the fridge and freezer compartments.

**Display Panel For Temperature Control  
Adjusting the temperatures and functions**

**LED Model  
Exterior Type 1**

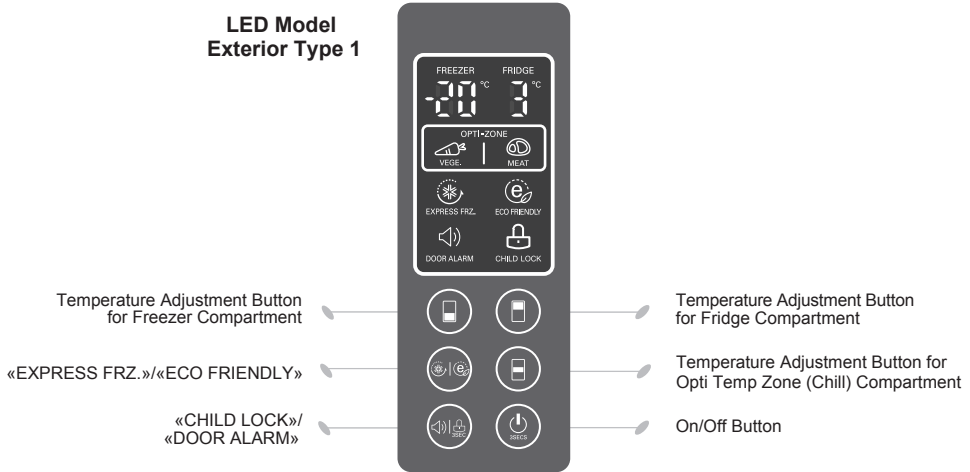

**LED Model  
Exterior Type 2**

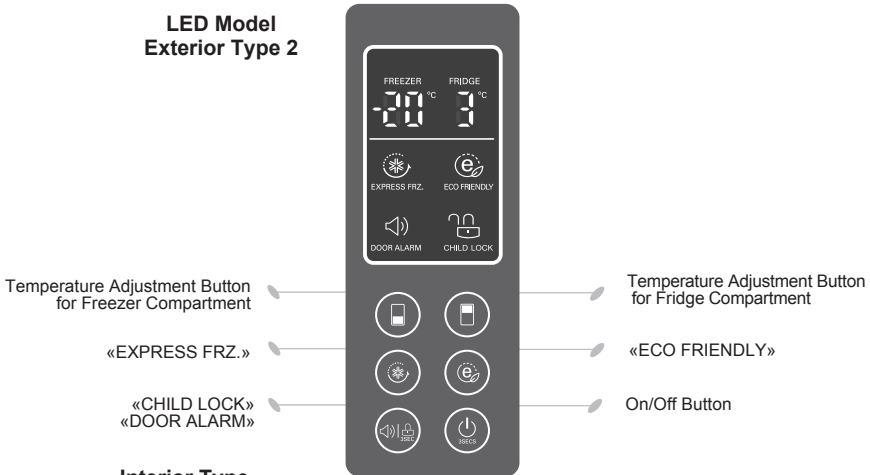

**Interior Type**

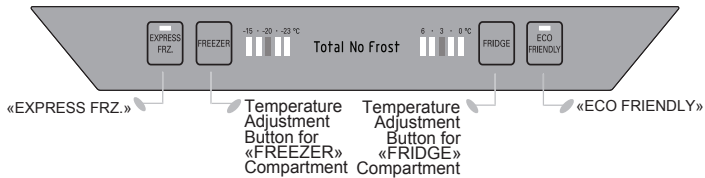

## How to adjust the temperature in the fridge and freezer compartment

- The initial temperature of the fridge and freezer compartments is  $-20^{\circ}\text{C}$  and  $3^{\circ}\text{C}$  respectively.  
You can now adjust the temperature of the compartments as you want.

Exterior Type 1



Exterior Type 2



Interior Type



### NOTE

The actual inner temperature varies depending on the food status, as the indicated setting temperature is a target temperature, not actual temperature within refrigerator. Fridge-freezer function is weak in the initial time.  
Please adjust temperature as above after using refrigerator for minimum 2~3 days.

## OPTI Temp Zone (Chill)

- Optimum temperature can be chosen by pressing the button to store vegetables or fruits (at relatively low conservation temperature) or other types of food such as meat to be defrosted.
- You can choose optimum temperature range depending on type of food stored.

Exterior Type 1



- Two modes are available: for storing vegetables or fruits ( $2^{\circ}\text{C}$ ) and meat or fish ( $-1^{\circ}\text{C}$ ).
- Vegetable and cold storage food that require humidity control and meat/fish can be preserved fresher according to its type.
- When VEGE. lamp is on, OPTI Temp Zone has the optimum temperature for storing vegetables and fruits. When MEAT lamp is on, OPTI Temp Zone has the optimum temperature for storing meat or fish.



- Chill compartment temperature is maintained within  $-2^{\circ}\text{C}$  ~  $3^{\circ}\text{C}$  regardless of ambient temperature. Chill compartment is the special temperature zone.

«EXPRESS FRZ.»

- You can use this function for quick freezing.
- This function is used when you want to freeze the food quickly.  
Press the «EXPRESS FRZ.» Button once.  
The «EXPRESS FRZ.» Lamp turns on and the quick freezing starts.
- The «EXPRESS FRZ.» operation takes about 24 hours. When its operation ends, it automatically returns to the previous temperature setting.  
If you want to stop the quick freezing operation, press the «EXPRESS FRZ.» Button once more, the lamp goes out, and the «EXPRESS FRZ.» Operation stops and the refrigerator returns to the previous temperature setting.

Exterior Type 1



Exterior Type 2



Interior Type



- On LED Model Exterior Type 1 press «EXPRESS FRZ.»/«ECO FRIENDLY» button once to turn the «EXPRESS FRZ.» mode on. Press the button again to turn «ECO FRIENDLY» mode on. Pressing the button third time will turn both modes off and return the previous temperature setting.



NOTE

When the «ECO FRIENDLY» mode is “ON”, the other buttons will not operate. When you don't need this function any more press the «ECO FRIENDLY» button to return the appliance to its previous temperature setting and turn on other buttons.

«ECO FRIENDLY»

- This function tunes on the power saving mode which is useful when you are away for holiday. It helps to reduce energy consumption. It helps to reduce energy consumption. To start the function press «ECO FRIENDLY» button, the lamp will turn on. To stop the function press the button again.

Exterior Type 1



Exterior Type 2



Interior Type



### Self Test

- This function automatically detects if a failure occurs in the appliance.
- If the failure occurs, the buttons do not operate or display indication is wrong, do not turn off the power and immediately contact a local service center.
- If you turn the appliance off it can take much time for a service engineer to detect the failed part.

### «CHILD LOCK»

For LED Model

- Pressing this button stops operation of other buttons.
- Locking or unlocking is repeated whenever the «CHILD LOCK» button is pressed. (For locking hold the «CHILD LOCK» button for 3 seconds. For unlocking hold the «CHILD LOCK» button for 3 seconds).
- When «CHILD LOCK» is activated, pressing the other buttons would not work.

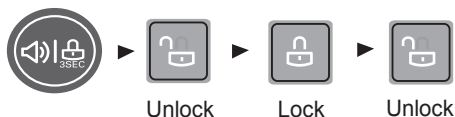

### «DOOR ALARM»

- When the door of the fridge is opened for a while (~30 sec.; ~1 min.), the alarm sounds.
- Please contact the local service center if the warning continue to sound even after closing the door.
- You can turn door alarm on and off by pressing «DOOR ALARM» button shortly.



### On/Off

- This button turns the appliance on and off.
- Turning on and off is repeated whenever the ON/OFF button is pressed. (To turn the appliance off hold the ON/OFF button for 7 seconds. To turn the appliance on press the button shortly).



On



Off

### Fridge Compartment (Applicable to some models only)

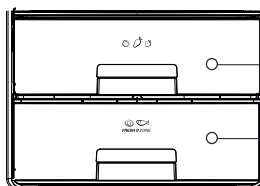

1. Vegetable  
Drawer

2. «FRESH 0 ZONE»

#### 1. Vegetable Drawer

Store vegetables and fruits.



#### 2. «FRESH 0 ZONE»

Store only meat or fish. If the vegetables or fruits are stored they can be frozen.



«FRESH 0 ZONE» temperature can be changed by setting as follows:

- When the fridge compartment is set on 6°C, temperature in «FRESH 0 ZONE» is 4 ±2°C.
- When the fridge compartment is set on 3°C, temperature in «FRESH 0 ZONE» is 0 ±2°C.
- When the fridge compartment is set on 0°C, temperature in «FRESH 0 ZONE» is -3 ±2°C.

### How to separate the OPTI Temp Zone drawer (Optional)

To separate the drawer pull it forward as much as possible and then lift it up with both hands.

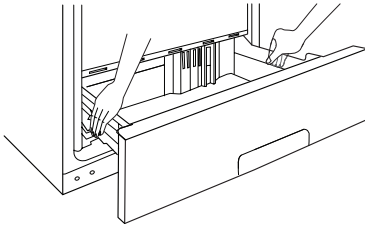
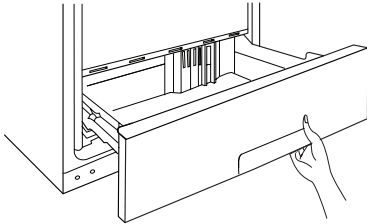

### How to separate the cover of the drawer

To separate the cover of the drawer first take out the vegetable drawer. To do it pull the drawer forward and then lift it up.

Then:

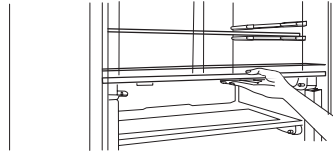

1. Lift the front of the cover and pull it forward.

### How to separate the vegetable drawer

Remove the lower basket from the door by lifting it up.

Pull the drawer until it stops and slightly lifting it up pull it to take it out.

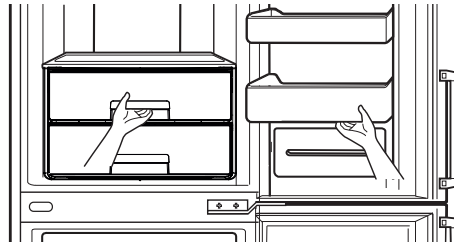



### Bottle Rack (Optional)

On the bottle rack bottles can be stored.  
You can invert the bottle rack and place it  
under the shelf.  
This will free more space for the lower shelf.

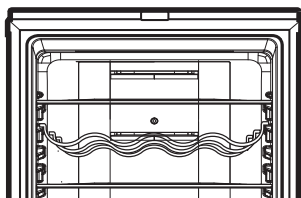

Ex. in use

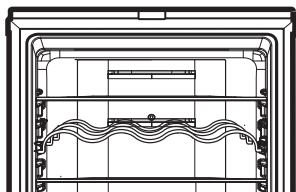

Ex. out of use

### Removable Glass Shelf

To extract the shelf from fridge,  
at first – lift up the back of the Shelf 1, and  
then - pull it out Side 2. In case of wrong  
extracting of the Shelf, the damages of inner  
surfaces of fridge possible.

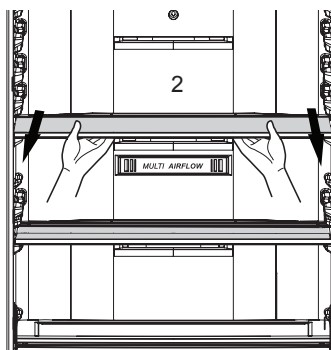
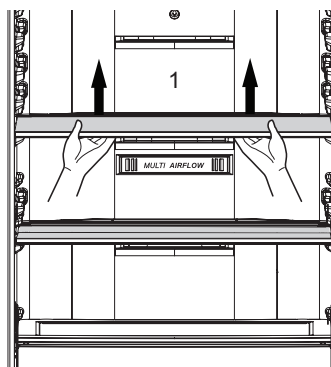

### Folding Glass Shelf

To place high objects, for example, bottles, it is necessary to lift the front half of the shelf and push it in back shelf. Lift it and drag it to yourself for reverse in order to restore to a full shelf.

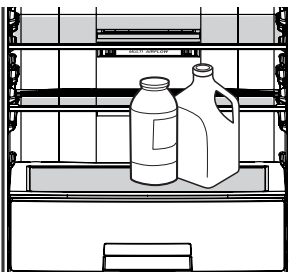
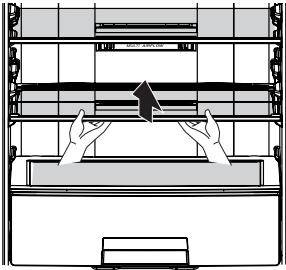

### Ice Making

- Take out container with ice tray. Fill the ice tray to the water level and put it back.
- You can place container with ice tray in upper or middle drawer of freezing compartment.

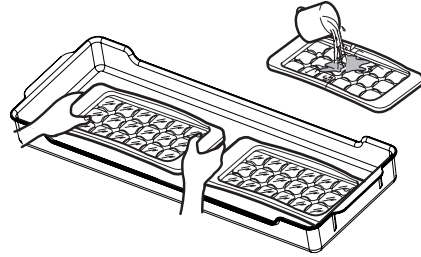

- If ice cubes are required fast, press the «EXPRESS FRZ.» or the «EXPRESS FRZ./ECO FRIENDLY» (depending on model) button.
- To remove ice cubes, hold the tray at its ends and twist gently.



#### TIP

To remove ice cubes easily, run water on the tray before twisting.

### Removing / Installing freezer drawers

- To ensure good air circulation in the appliance, insert the freezer drawers all the way.
- If large quantities of food are to be stored in the freezer the upper or middle drawer taken out of the freezer compartment can be out of the appliance and food can be stored directly on the wire shelf. (wire shelf is applicable to some models only)
- Freezer compartment is provided with wire shelves to maximize the food storage capacity.
- To remove one of the freezer drawers do the following:
  1. Pull the drawer until it stops;
  2. Lift the front part up and remove the drawer.

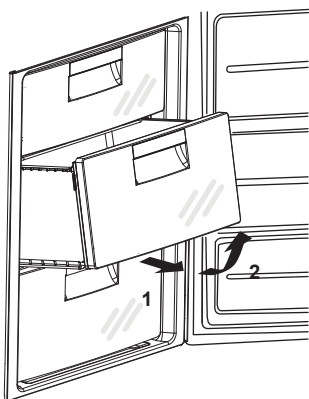

- To install a freezer drawer back into the freezer do the same steps in reverse order:
  1. Put the drawer on the guides at the angle of 45°;
  2. Lower the front part to one level with the guides;
  3. Push the drawer until it stops.  
Make sure that the angle of the drawer is not skewed.

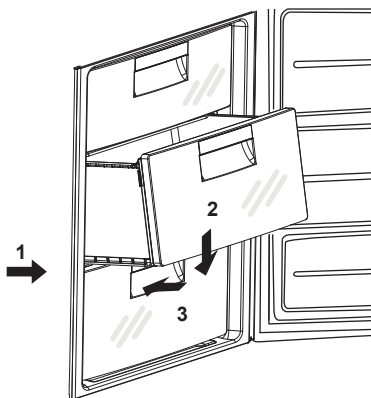

#### ⚠ WARNING!

Don't apply a overwhelming effort and brute force on drawer and shelves - it could damage the refrigerator.

### Storing Food

---

- Do not store food which goes bad easily at low temperature, such as banana, and melon.
- Before storing hot food let it cool down. Placing hot food into the appliance can spoil other foods.
- When storing the food, use a container with a lid. This prevents moisture from evaporating and help to keep the taste and nutrients of the food.
- Do not block air vents with food. Smooth circulation of cold air keeps fridge-freezer temperature even.
- Do not open the doors frequently. Opening the doors lets warm air to enter the appliance and cause the temperature to rise.
- Do not store too much food in the door baskets for it may prevent the door from complete closing.
- Do not store bottles in the freezer compartment — they may break when frozen.
- Do not refreeze food that has been thawed. This causes loss of taste and nutrition.
- Do not store pharmaceutical products, scientific materials or other temperature sensitive products in the refrigerator. Products that require strict temperature control must not be stored in the refrigerator.
- If you want to freeze quickly warm products, put them into lower drawer of freezer compartment and press the Express Frz. Button.
- To ensure good air circulation in the appliance, insert the freezer drawers all the way.

### Cleaning

---

1. Before Cleaning.  
Be sure to unplug the power.
2. Exterior and Interior.  
Clean the outside of the fridge-freezer with a soft cloth soaked with hot water or liquid detergent. If you use a detergent, be sure to wipe it with a clean wet cloth.
3. After Cleaning.  
Check that the power cord is not damaged, and that the power plug is tightly inserted into the outlet.

#### **▲ WARNING!**

---

Be sure to dry the appliance with a cloth after washing it with water. Do not use abrasive, petroleum, benzene, thinner, hydrochloride acid, boiling water, rough brush, etc, as they may damage parts of the fridge-freezer.

## General Information

### Power Failure:

1~2 hour power failure does no harm to the foods stores. Try to avoid opening and closing the door too frequently.

### If You Move:

- Remove all food and other items from the refrigerator. Fix the inner movable parts (shelves, drawers and door basket) securely.
- In order not to damage of adjustable refrigerator legs turn them counterclockwise before the transportation.
- Refrigerator should be transported in upright position by any type of covered transport. Should safely fix the refrigerator, in order to prevent any shock and fall inside vehicle during transportation.
- Do not expose refrigerator to impact forces during load handling.

### Before switch on:

- In the cold season after refrigerator transportation and installation, do not turn it on at least 12 hours.

### Anti-Condensation Pipe:

- The anti-condensation pipe is installed around the front side of the appliance to prevent condensation.
- The appliance may feel hot at these places, especially right after installation or when ambient temperature is high.

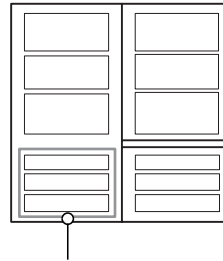

**Anti-Condensation Pipe**

### To Reverse the Doors

- The appliance is designed with reversible doors so that they can open both on the right and left sides to suit your kitchen design.

#### **▲ CAUTION!**

However, when you want to reverse the doors, you must call to service agent. Reversing the doors is not covered by the warranty.

### Refrigerator work features

As a result of thermal strain for components of a refrigerator appliance can be heard crackling noise that is not a defect and doesn't affect efficiency of the appliance. This special sound when the thermo-regulator and compressor and turned on is a normal state, which appears during the working process of appliance's electric installation.

The gas refrigerant produces a slight noise even when the compressor is not running (this is not a defect.)

While refrigerator appliance working process can be heard:

- flick of the temperature relay;
- murmur of refrigerant flowing round cycle;
- cracking noise because of the materials deformation by temperature.

All that is not defect and doesn't affect efficiency of the appliance.

### Lamp Replacement (For bulb lamp applied model only)

1. Unplug the power cord from the outlet.
2. Remove the room lamp lid by taking down while pulling its back projection.

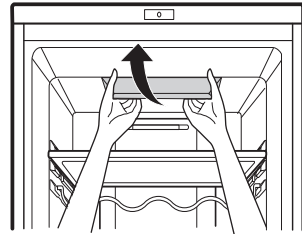

3. Remove the lamp by turning it counterclockwise and replace new one.
4. Assemble in reverse order of disassembly. Replacement bulb must be the same specification as original.

#### **▲ CAUTION!**

Lamp capacity is MAX 30W.

The lamp will remain "ON" for 7 minutes if the door is left open and then it is "OFF" for safety. (If you reopen the door, the lamp is "On").

#### **NOTE**

You must check the O-RING, which is made by rubber and prevent electric spark. Don't touch the lamp, in case of light on the long time. Because it can be very hot.

Before calling for service, check this list or call in Support service of clients. It may save your time and expense. This list includes common occurrences that are not the result of defective workmanship or materials in this appliance.

PROBLEM	POSSIBLE CAUSES
Fridge-Freezer does not operate	<ul style="list-style-type: none"> <li>• <b>Power plug may be unplugged from the electric outlet.</b> Plug it in securely.</li> <li>• <b>House fuse has blown or circuit breaker has tripped.</b> Check and/or replace fuse and reset circuit breaker.</li> <li>• <b>Power cut.</b> Check house lights.</li> </ul>
Fridge or Freezer Compartment Temperature too warm	<ul style="list-style-type: none"> <li>• <b>Temperature control not set on proper position.</b> Refer to Temperature Control section.</li> <li>• <b>Appliance is placed close to heat source.</b></li> <li>• <b>Warm weather.</b> Frequent door openings.</li> <li>• <b>Door left open for a long time.</b></li> <li>• <b>Package holding door open or blocking air duct in freezer compartment.</b></li> </ul>
Vibration or Rattling or Abnormal Noise	<ul style="list-style-type: none"> <li>• <b>The floor on which the appliance is installed may be uneven or the appliance may be unstable.</b> Make it even by rotating the leveling screw.</li> <li>• <b>Unnecessary objects placed at the back side of the appliance.</b></li> </ul>
Frost or Ice	<ul style="list-style-type: none"> <li>• <b>Door may have been left ajar or package holding door open.</b></li> <li>• <b>Too frequent or too long door openings.</b></li> <li>• <b>Frost within package is normal.</b></li> </ul>
Moisture forms on Cabinet Surface	<ul style="list-style-type: none"> <li>• <b>This can occur in a humid place.</b> Wipe it with a dry towel.</li> </ul>
Moisture collects inside	<ul style="list-style-type: none"> <li>• <b>Too frequent or too long door openings.</b></li> <li>• <b>In humid weather, air carries moisture into fridge when doors are opened.</b></li> </ul>

**PROBLEM**

**Fridge has odor**

**POSSIBLE CAUSES**

- **Foods with strong odors should be tightly covered or wrapped.**
- **Check for spoiled food.**
- **Interior needs cleaning.**

Refer to CLEANING section.

**Door not closing properly**

- **Food package is keeping door open.**  
Move packages that keep door from closing.
- **The appliance doesn't stand upright.**  
Adjust the leveling screws.
- **The floor on which the fridge-freezer is installed may be uneven or the fridge-freezer may be unstable.**

Slightly raise the front side with the leveling screw.

**Interior light does not work**

- **No power at outlet.**
- **Light lamp needs replacing.**

Refer to the Lamp Replacement section.

**NOTE**

For more information about refrigerator service and use, you can find at the official site of LG at «Frequently Asked Questions» ([www.lg.com/ru/refhelp](http://www.lg.com/ru/refhelp)).

**Disposal of your old appliance**



1. When this crossed-out wheeled bin symbol is attached to a product it means the product is covered by the European Directive 2002/96/EC.
2. All electrical and electronic products should be disposed of separately from the municipal waste stream via designated collection facilities appointed by the government or the local authorities.
3. The correct disposal of your old appliance will help prevent potential negative consequences for the environment and human health.
4. For more detailed information about disposal of your old appliance, please contact your city office, waste disposal service or the shop where you purchased the product.





FOR NOTICES





**BZ03**



**001**



**003**



**KZ.7500561**

Продукция LG сертифицирована.  
Информацию по сертификации наших приборов, данные о номере сертификата и сроке его действия, Вы можете получить в Службе поддержки клиентов.

LG products are certified.

The information about our appliance certification, data of the certificate number and its validity, you can get in the Customer service.

Производитель:

ООО «ЛГ Электроникс РУС»  
143160, РФ, Московская область,  
Рузский район, с/п Дороховское, 86 км.  
Минского шоссе, 9

Factory «LG Electronics RUS»

b.9, 86 km Minskoe highway, Rural village  
Dorokhovskoe, Ruza dictrict, Moscow region,  
Russian Federation, 143160

<b>8-800-200-76-76</b>	Россия /Russia
<b>8-820-0071-11-11</b>	Беларусь /Belarus
<b>0-800-303-000</b>	Украина /Ukraine
<b>8-8000-805-805 2255(with mobileGSM)</b>	Казахстан /Kazakhstan
<b>800-0071-0005</b>	Узбекистан /Uzbekistan Кыргызстан /Kyrgyzstan
<b>8-0003-271</b>	Латвия /Latvia
<b>8-800-30-800</b>	Литва /Lithuania
<b>800-9990</b>	Эстония /Estonia

Служба поддержки клиентов LG /  
LG Customer Information Center