



NORSK

DP351



P/NO : MFL47350135

Sikkerhetsforskrifter



FORSIKTIG
FARE FOR ELEKTRISK STØT.
MÅ IKKE ÅPNES!



FORSIKTIG: FOR Å REDUSERE FAREN FOR ELEKTRISK STØT, MÅ IKKE DEKSELET (ELLER BAKDEKSELET) FJERNES. INNEHOLDER INGEN KOMPONENTER SOM KAN REPARERES AV BRUKERE. SERVICE MÅ BARE FORETAS AV KVALIFISERT SERVICEPERSONELL.



Symbolet med et lyn i en likesidet trekant er beregnet på å varsle brukeren om at uisolert og farlig spenning er tilstede innenfor produktets ytre deksler, og kan være av tilstrekkelig styrke til å forårsake alvorlige elektriske støt ved berøring med personskade som resultat.



Symbolet med et utropstegn i en likesidet trekant er beregnet på å varsle brukeren om viktige bruks- og vedlikeholdsanvisninger i litteraturen som medfølger produktet.

ADVARSEL: FOR Å REDUSERE FAREN FOR BRANN ELLER ELEKTRISK STØT MÅ APPARATET IKKE UTSETTES FOR REGN ELLER HØY FUKTIGHET.

ADVARSEL: Ikke installer dette utstyret på et innesluttet sted, som i en bokhylle eller lignende.

FORSIKTIG: Ikke blokker noen ventilasjonsåpninger. Installer apparatet i overensstemmelse med produsentens anvisninger. Kabinettet har slisser og åpninger for ventilasjon og for å sikre pålitelig drift av produktet og for å beskytte det mot overopp-heting. Åpningene må aldri blokkers ved at produktet plasseres på en seng, sofa, teppe eller tilsvarende underlag. Ikke plasser produktet på et innesluttet sted, slik som i en bok-hylle eller stativ med mindre det er sørget for tilstrekkelig ventilasjon og produsentens anvisninger er fulgt.

FORSIKTIG: Dette produktet inneholder et lasersystem. Les nøye gjennom brukerhåndboken for å sikre at produktet brukes på rett måte, og ta vare på håndboken for fremtidig bruk. Ta kontakt med et autorisert servicesenter hvis produktet trenger vedlikehold. Dersom kontrollene brukes på annen måte enn beskrevet, eller dersom det utføres justeringer eller andre prosedyrer enn de som er beskrevet her, kan du utsette deg for skadelig stråling. Unngå direkte laserstråleeksponering ved ikke å åpne dekslet. Laserstrålingen er synlig når dekslet er åpnet. SE IKKE DIREKTE PÅ STRÅLEN.

FORSIKTIG: Dette apparatet bør ikke komme i kontakt med vann (dråper eller sprut). Plasser ikke objekter som er fylt med vann, som vaser, oppå apparatet.

FORSIKTIG

- Ventilasjonen må ikke hindres ved at ventilasjonsåpningene tildekkes med gjenstander, slik som aviser, duker, gardiner osv.

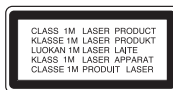

- Det må ikke plasseres kilder med åpen flamme, slik som stearinlys, oppå apparatet.
- Brukte batterier må avfallshåndteres på forsvarlig måte og ikke brennes. Vis miljøhensyn når du kaster brukte batterier.
- Apparatet skal bare benyttes under moderate klimatiske forhold.
- Overdrevent lydtrykk fra øreplugg og hodetelefoner kan resultere i hørselskader.
- Batteriet må ikke utettes for overdreven varme, slik som solskinn, åpen flamme eller lignende.

ADVARSEL om strømledningen

De fleste elektriske apparater anbefales plassert på en dedikert kurs,

dvs. en egen elektrisk kurs som bare gir strøm til apparatet, og ikke har andre forbrukere eller uttak. Kontroller spesifikasjonssiden i denne håndboken for å være sikker. Ikke overbelast veggkontakter. Overbelastede veggkontakter, løse eller skadde kontakter, forlengelsesledninger, slitte ledninger samt skadd eller sprukket isolasjon er alle farlige. Enhver av disse faktorene kan føre til elektrisk støt eller brann.

Undersøk strømledningen til apparatet fra tid til annen, og hvis utseendet indikerer skader eller forringelse, plugg den ut, unngå å bruke apparatet, og få ledningen skiftet ut med en tilsvarende del av en autorisert serviceleverandør. Beskytt strømledningen mot fysiske eller mekaniske belastninger, som å bli vridd, bøyd, klemt i en døråpning, eller kjørt eller tråkket på. Vær særlig oppmerksom på støpsler, veggkontakter, samt stedet hvor strømledningen kommer ut av apparatet.

For å kople apparatet fra strømmen trekkes støpselet på strømledningen ut av veggkontakten. Under installasjonen må du påse at strømstøpselet er lett tilgjengelig.

Avfallshåndtering av ditt gamle utstyr



1. Når dette symbolet med en overkrysset søppeldunk er festet til et produkt, betyr det at produktet omfattes av EU-direktivet om EE-avfall 2002/96/EF.
2. Alle elektriske og elektroniske produkter bør avfallshåndteres separat fra det ordinære husholdningsavfallet via egne returordninger godkjent av statlige eller lokale myndigheter.
3. Korrekt avfallshåndtering av dine gamle apparater bidrar til å unngå potensielt negative konsekvenser for miljø og helse.
4. For mer detaljert informasjon om avfallshåndtering av gamle apparater, kontakt lokale myndigheter, renholdsfirmaet eller butikken der du kjøpte produktet.



Dette produktet er produsert i henhold til EMC-direktiv 2004/108/EC og lavspenningsdirektivet 2006/95/EC.

Europeisk representant:







LG Electronics Service Europe B.V.

Veluwezoom 15, 1327 AE Almere, The Netherlands

(Tel : +31-036-547-8940)

Typer av spillbare plater	3
Oppladbart batteri.....	3
Hovedenhet	4
Fjernkontroll.....	5
Strømtilkoplinger.....	6
Kople til enheten.....	7
Rotere LCD-panelet	7
Endre innstillingene	8
Vise plateinformasjon	9
Spille av en plate.....	10
Spille av en DivX Movie-fil.....	11
Lytte til musikkplater eller filer	12
Vise bildefiler	12
Språkkoder	13
Områdekoder.....	13
Feilsøking	14
Spesifikasjoner	14

Typer av spillbare plater

Tipo	Logotipo
DVD-VIDEO: Plater som f.eks. filmer som kan kjøpes eller leies.	
DVD-R: Kun videomodus og ferdigstilt	
DVD-RW: Kun VR-modus, videomodus og ferdigstilt	
DVD+R: Kun videomodus	
DVD+RW: Kun videomodus	
Audio CD: Musikk CD-plater eller CD-R/CD-RW-plater i musikk-CD format som kan kjøpes	

Denne enheten spiller av DVD±R/RW og CD-R/RW-plater som inneholder lydttitler, DivX, MP3, WMA og/eller JPEG-filer. Enkelte DVD±RW/DVD±R eller CD-RW/CD-R-plater kan ikke spilles av på denne enheten grunnet innspillingskvaliteten eller platens fysiske tilstand, eller karakteristikken til innspillingsenheten og redigeringsprogrammet.

Om visning av symbolet

“  ” kan vises på TV-skjermen når spilleren brukes. Dette symbolet betyr at funksjonen som er forklart i brukerveiledningen, ikke er tilgjengelig på platen.

Sonekoder

Denne enheten har en sonekode som er skrevet på baksiden av enheten. Denne enheten kan kun spille av DVD-plater merket tilsvarende som på baksiden av enheten eller med “ALL”.

- De fleste DVD-platene har en globus med ett eller flere siffer tydelig plassert på omslaget. Dette nummeret må stemme overens med enhetens sonekode. Hvis ikke, kan ikke platen spilles av.
- Hvis du forsøker å spille av en DVD-plate med en annen sonekode enn den som finnes på spilleren, vises meldingen “Kontroller sonekoden” på TV-skjermen.

Opphavsrett

Det er forbudt ved lov å kopiere, kringkaste, vise, kringkaste via kabel, spille av offentlig eller leie opphavsrettslig beskyttet materiale uten tillatelse. Dette produktet er utstyrt med kopieringsbeskyttelsessystem utviklet av Macrovision. Enkelte plater er innspilt med beskyttelsessignaler. Ved innspilling og avspilling av bildene på disse platene, vil bildene være forvrengt. Dette produktet bruker opphavsrettsbeskyttelsesteknologi som er beskyttet av amerikanske metodepatenter og andre åndsverksrettigheter og som eies av Macrovision Corporation og andre rettighetseiere. Macrovision Corporation må autorisere all bruk av denne opphavsrettsbeskyttede teknologien, og den er kun til personlig bruk eller annen begrenset visning med mindre annet er avtalt med Macrovision Corporation. Omvendt utvikling (Reverse Engineering) eller demontering er ikke tillatt.

Oppladbart batteri

- Det interne, oppladbare batteriet gir deg friheten til å ta med deg enheten og spille av filer uten å være avhengig av strømledningen.
- Det innebygde, oppladbare batteriet vil bare starte oppladingen når enheten er slått av og vekselstrømomformeren er tilkopledd en veggkontakt.
- Ladingen stopper hvis du slår enheten på.
- Ladingen tar ca. 2,5 timer.
- Batteriets driftstid: ca. 2 timer 20 minutter
Batteriets driftstid kan variere avhengig av batteriets status, driftsstatus og miljømessige forhold.
- Batteriindikatoren lyser rødt mens lading pågår. Når ladingen er fullført, skifter indikatoren farge til grønn.
- Når resterende batteritid er under noen få minutter, blinker  ” på skjermen.

Hovedenhet

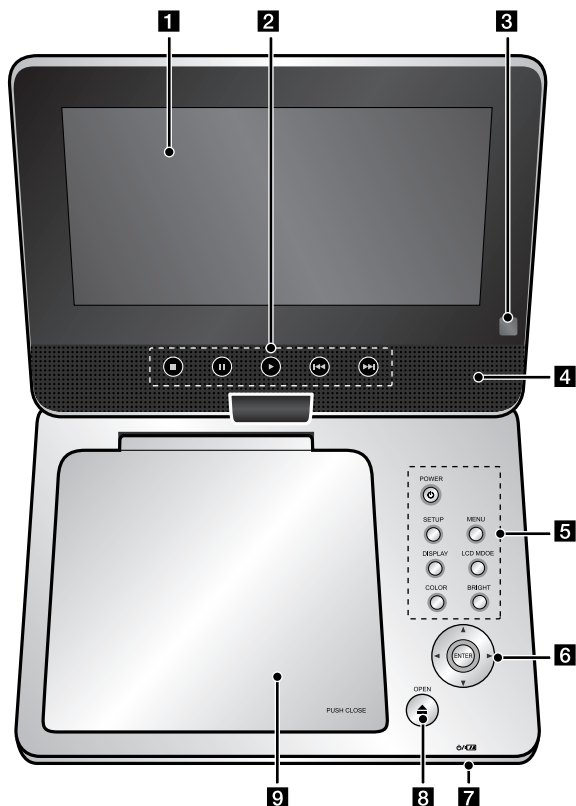

Volum: Du kan justere volumnivået ved hjelp av volumkontrolleren på høyre side.

Øretelefoner: Kople øretelefoner til hodetelefonpluggen på høyre side for å lytte uten å forstyrre omgivelsene.

4

1 LCD-skjerm

2 Kontrollknapper for avspilling

- ► (Spill av): Starter avspilling.
 - ■ (Stopp): Stopper avspillingen.
 - || (PAUSE/STEP): Stanser avspillingen midlertidig / Trykk gjentatte ganger for visning bilde for bilde.
 - ◀◀ (Hopp over): Søker bakover * eller går tilbake til begynnelsen av gjeldende kapittel eller spor, eller går til forrige kapittel eller spor.
 - ▶▶ (Hopp over): Søker forover* eller går til neste kapittel eller spor.
- * Trykk og hold på knappen i om lag to sekunder.

3 Mottakerenhet: Pek fjernkontrollen hit.

4 Høytalere

5 Funksjonsknapper

- POWER (⏻): Slår enheten PÅ eller AV.
 - SETUP: Åpner eller lukker oppsettmenyen.
 - MENU: Åpner DVD-menyen.
 - DISPLAY: Åpner skjermmenyen.
 - LCD MODE (LCD-modus): Velger LCD-modus (16:9, 4:3 eller Off)
 - COLOR* (Farge): Viser menyen for farge for LCD-skjermen.
 - BRIGHT* (Lysstyrke): Viser menyen for lysstyrke for LCD-skjermen.
- * For å justere fargene eller lysstyrken for LCD-skjermen, trykker du på COLOR eller BRIGHT på hovedenheten for å vise menyen for lysstyrke eller farge og bruker deretter ◀/▶ til å justere verdien. Trykk ENTER for å bekrefte.

6 Menykontrollknapper

- ◀ ▶ ▲ ▼ (venstre/høyre/opp/ned): Velger et element i menyen.
- ENTER: Bekrefter menyvalg.

7 Batterilader og strømindikator

- Batteriindikatoren lyser rødt under lading og skifter farge til grønt når ladingen er fullført. (Referer til side 3 for ytterligere detaljer.)
- Indikatoren skifter til grønt i noen sekunder når enheten slås på.

8 OPEN (▲): Åpner platedekselet.

9 Platedeksel

Fjernkontroll

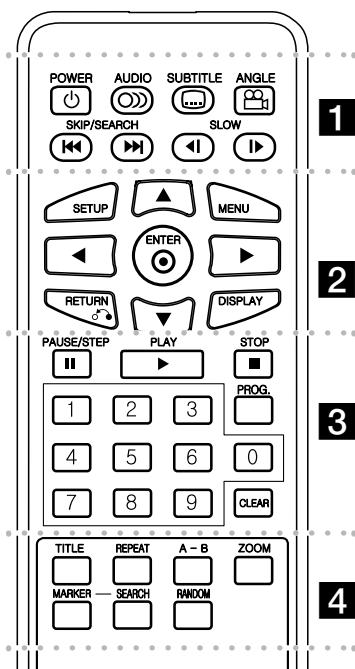

- **1**
- POWER** (⏻): Slår enheten PÅ eller AV.
 - AUDIO** (🔊): Velger et lydspår eller en lydkanal.
 - SUBTITLE** (📄): Velger tekstspråk.
 - ANGLE** (📐): Velger en DVD-kameravinkel, såfremt tilgjengelig.

SKIP/SEARCH (⏮ / ⏭): Søker* bakover /forover. Går til neste eller forrige kapittel/spor.
* Trykk og hold på knappen i om lag to sekunder.

SLOW (⏪ / ⏩): Spiller av bakover/forover i langsom kino.

..... **2**

SETUP: Åpner eller lukker oppsettmenyen.

MENU: Åpner DVD-menyen.

▲▼◀▶: Navigerer i menyene.

ENTER (⊙): Bekrefter menyvalg.

RETURN (↶): Trykk for å gå bakover i menyen eller for å lukke menyen.

DISPLAY: Åpner skjermmenyen.

..... **3**

PAUSE/STEP (⏸): Stanser avspillingen midlertidig / Trykk gjentatte ganger for visning bilde for bilde.

PLAY (▶): Starter avspilling.

STOP (■): Stopper avspillingen.

Talltastatur: Velger nummererte alternativer i en meny.

PROG.: Åpner modus for endring av programmering.

CLEAR: Fjerner et spornummer fra programlisten.

..... **4**

TITLE: Åpner platens tittelmeny.

REPEAT: Gjentar kapittel, spor, tittel eller alt.

A-B: Gjentar en sekvens.

ZOOM: Forstørrer videobildet.

MARKER: Markerer et hvilket som helst punkt under avspilling.

SEARCH: Viser menyen [Marker Search] (Markørsøk).

RANDOM: Spiller av spor i tilfeldig rekkefølge.

Sette batteriet i fjernkontrollen

Klem sammen batteriholderklipset og trekk i fliken for å fjerne batteriholderen. Sett inn batteriet med (+) plusspolen i samme retning som (+) tegnet på batteriholderen. Før batteriholderen med batteriet tilbake i fjernkontrollen og forsikre deg om at den er satt helt inn.

- Skift ut batteriet i fjernkontrollen med et 3 V mikro Litiumbatteri, slik som CR. 2025 eller tilsvarende.
- Avfallshåndter batteriet på en trygg måte i samsvar med lokale bestemmelser. Kast ikke batteriet på varmen.

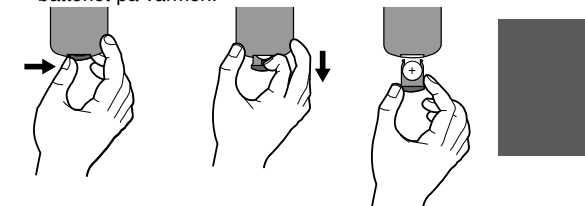

Advarsel vedrørende utskiftbart litiumbatteri

- fare for eksplosjon dersom batteriet monteres feilaktig.
- skal kun skiftes ut med samme batteritype.
- ytterligere advarselmerking i nærheten av batteriet dersom det er ment å skiftes ut av brukeren.

Advarsel: Batteriet som benyttes i denne enheten kan utgjøre en risiko for brann eller kjemisk forbrenning hvis det behandles feil. Aldri lad opp, demonter, brenn eller varm opp batteriet til over 100 °C. Skift ut batteriet utelukkende med et batteri fra Matsushita Elec. Ind. Co., Ltd. (Panasonic), delenr. CR. 2025. Bruk av andre batterier kan innebære risiko for brann eller eksplosjon. Brukte batterier skal avfallshåndteres. Batterier skal oppbevares utilgjengelig for barn. Batterier skal ikke demonteres eller kastes på varmen.

5

Strømtilkoplinger

Kople til strømkabelen

Kople den medfølgende strømkabelen fra enheten til en veggkontakt.

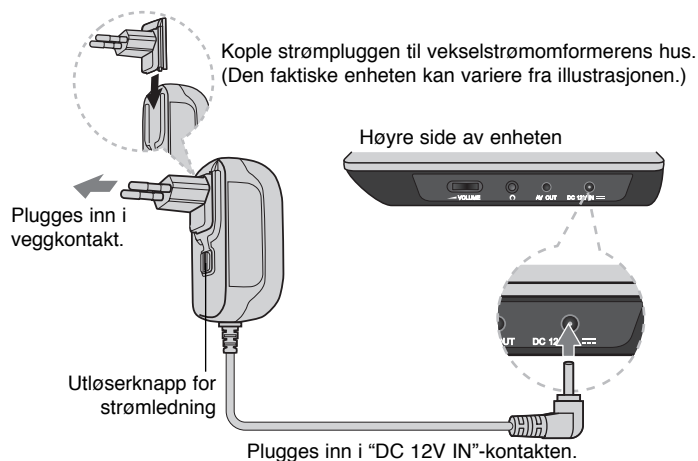

Vekselstrømomformer

- Denne vekselstrømomformeren drives på 100-240 V~ 1 A 50/60 Hz.
- Henvend deg til en forhandler av elektriske komponenter for hjelp til å velge egnet strømpluggadapter eller strømledningssett.
- Produsert av NANJING WANLIDA TECHNOLOGY CO., LTD

Kople til bilomformeren

Denne enheten og bilomformeren er designet for bruk i kjøretøy med elektrisk system på 8,5-16 V og negativ jording. Dette er standard for de fleste kjøretøy. Dersom kjøretøyet ditt har en annen type elektrisk system, kan ikke DC-strøm-systemet benyttes.

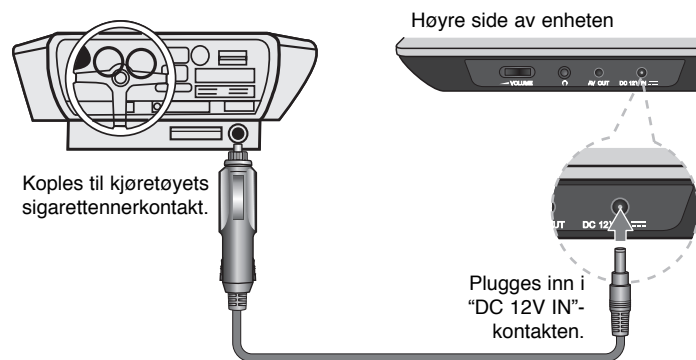

Bilomformer

- Denne bilomformeren drives av 8,5-16 V likestrøm.
- Henvend deg til en forhandler av elektriske komponenter for hjelp til å velge en egnet bilomformer.
- Produsert av NANJING WANLIDA TECHNOLOGY CO., LTD.

Forsiktig

- For å unngå elektrisk støt og eventuell skade på enheten eller kjøretøyet, skal du alltid kople bilomformeren fra sigarettennerkontakten før du trekker ut pluggen fra enheten.
 - Det er montert en 3 A 250 V sikring i bilomformeren som beskyttelse.
 - Kople bilomformeren fra sigarettennerkontakten mens du starter motoren.
 - Ikke bruk enheten hvis kjøretøyet batteri er nesten tomt for strøm. Strømtopper fra kjøretøyet dynamo kan føre til at likestrømsikringen går.
 - Hvis kjøretøyet strømforsyning synker under ca. 10 V, kan det være at enheten ikke fungerer korrekt.
 - Ikke etterlat enheten på et sted der temperaturen overstiger 70 °C. Leserenheten kan bli skadet.
- Eksempler:
- Inne i et kjøretøy der vinduene er lukket og utsatt for direkte sollys.
 - Nær en varmekilde.

Kople til enheten

Audio- og videotilkopling

Kople AV OUT-kontakten på enheten til motsvarende innkontakter på TV-apparatet ved hjelp av den medfølgende AV-kabelen, slik som vist nedenfor.

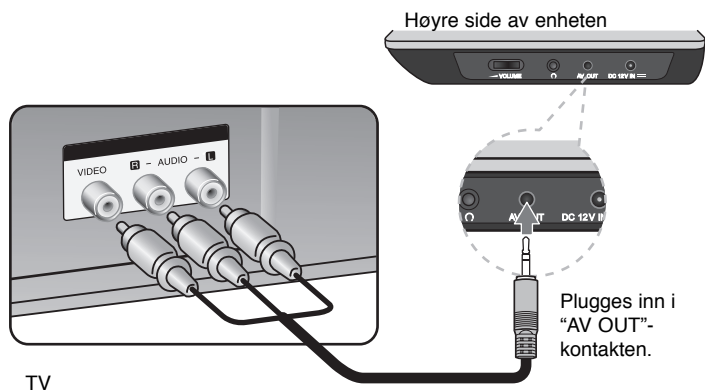

Produsert under lisens fra Dolby Laboratories. "Dolby" og dobbelt-D symbolet er varemerker for Dolby Laboratories.

Rotere LCD-panelet

Du kan rotere enhetens LCD-panel med urviserne opptil 180 grader. Du kan også betjene enheten etter at du har rotert LCD-panelet 180 grader og foldet det ned.

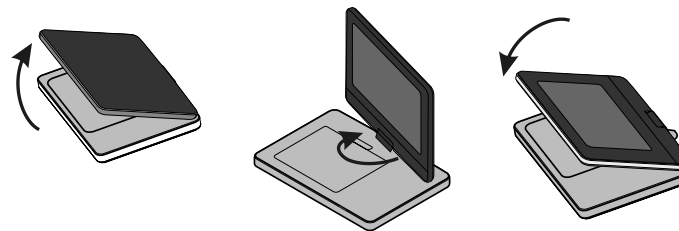

For å rotere LCD-panelet må enheten plasseres på et stabilt og jevnt underlag, f.eks. et bord. Vipp opp LCD-panelet til en vertikal posisjon. Roterer LCD-panelet langsomt 180 grader med urviserne. Er det nødvendig, kan LCD-panelet foldes ned etter rotasjon.

Vipp opp LCD-panelet til vertikal posisjon for å rotere det tilbake til opprinnelig posisjon. Roter LCD-panelet langsomt 180 grader mot urviserne.

- Når du er ferdig å bruke enheten, setter du LCD-panelet tilbake til opprinnelig posisjon.
- Ikke etterlat enheten med LCD-panelet vendt opp. Uforutsette støt kan skade det.

Endre innstillingene	
	KNAPP
1 Vis oppsettmenyen:	SETUP
2 Velg ønsket alternativ på første nivå:	▲ ▼
3 Gå til andre nivå:	▶
4 Velg ønsket alternativ på andre nivå:	▲ ▼
5 Gå til tredje nivå:	▶
6 Endre innstillingen:	▲ ▼ / ENTER

Endre innstillingene - mer du kan gjøre

Når du slår på for første gang

Menyen for språkvalg vises når du slår på enheten for første gang. Du må velge et språk for å bruke enheten. Bruk ▲▼◀▶ for å velge et språk og trykk **ENTER**. Deretter vises bekreftelsesmenyen. Trykk på knappene ◀▶ for å velge [Enter] og trykk deretter **ENTER**.

Justere språkinnstillingene

Menyspråk – Velg et språk for oppsettsmenyen og skjermmenyen.

Musikk-CD/Undertekst/Meny – Velg ønsket språk for lydspor, teksting og platenyen.

[Original]: Refererer seg til originalspråket for plateinnspillingen.

[Annet]: For å velge et annet språk trykker du på taltastene og deretter **ENTER** for å angi det motsvarende firesifrede tallet ifølge språkkodelisten (se side 13). Hvis du taster feil nummer, trykker du på **CLEAR** for å slette det og taster deretter inn det riktige tallet.

[Av] (for teksting): slår av teksting.

Justere skjerminnstillingene

TV-bildeformat – Velg hvilket bildeformat du vil bruke på TV-apparatet.

[4:3]: Velg dette når det er tilkople et standard 4:3 TV.

[16:9]: Velg dette når det er tilkople et 16:9 bredformat TV.

Skjermmodus – Hvis du valgte 4:3, må du definere hvordan du vil at filmer og programmer i bredformat skal vises på TV-skjermen.

[Stripeformat]: Viser et bredt bilde med svarte striper i overkant og underkant av bildet.

[Panoramaformat]: Fyller hele 4:3-skjermen, og beskjerer bildet etter behov.

Justere lydinnstillingene

DRC (Dynamic Range Control) – Gjør lyden klar når volumet dempes (kun Dolby Digital). Sett til [På] for å oppnå denne effekten.

Vokal – skal bare settes til På ved avspilling av en flerkanals karaoke-DVD. Karaoke-kanaler på platen vil bli mikset til normal stereolyd.

Justere låsinnstillingene

Du må sette alternativet [Områdekode] for å bruke låsalternativene. Velg alternativet [Områdekode] og trykk deretter ▶. Angi et firesifret passord og trykk **ENTER**. Gjenta passordet og trykk **ENTER** for å bekrefte. Hvis du taster feil nummer, trykker du på **CLEAR** og taster deretter inn det riktige tallet.

Hvis du har glemt passordet ditt kan du tilbakestille det. Ta først platen ut av enheten. Åpne oppsettmenyen og angi det seksifrede nummeret "210499". Passordet blir slettet.

Klassifisering – Velger et klassifiseringsnivå. Jo lavere nivå, jo strengere klassifisering. Velg alternativet [Opphev] for å deaktivere klassifisering.

Passord – Setter eller endrer passordet for låsinnstillinger.

[Nytt]: Angi et nytt firesifret passord ved hjelp av taltastaturet og trykk deretter **ENTER**. Angi passordet en gang til for å bekrefte.

[Endre]: Angi det nye passordet to ganger etter at du har angitt det gjeldende.

Områdekode – Velg en kode for et geografisk område som grunnlag for klassifisering. Dette bestemmer hvilke standarder for foreldrekontroll i det aktuelle området som danner grunnlaget for klassifiseringen av DVD-plater (se side 13).

Justere andre innstillinger

DivX(R) VOD – Vi gir deg registreringskoden for DivX® VOD (Video On Demand) som lar deg leie og kjøpe videoer ved bruk av DivX® VOD-tjenesten. For ytterligere informasjon, gå til www.divx.com/vod. Trykk på **ENTER** mens ikonet [Velg] er markert, og enhetens registreringskode vises.







Videoene som lastes ned fra DivX® VOD kan kun spilles av på denne enheten.

Vise plateinformasjon

	KNAPP
1 Trykk DISPLAY under avspilling:	DISPLAY
2 Velg et element:	▲ ▼
3 Juster innstillingene i Vis-menyen:	◀ ▶ / ENTER
4 Lukke menyen:	DISPLAY







Vise plateinformasjon - mer du kan gjøre

Du kan velge et element ved å trykke på ▲▼ og endre eller velge innstillingen ved å trykke på ◀▶.

 1 / 6	Gjeldende tittel (eller spor) nummer/totalt antall titler (eller spor)
 5 / 42	Gjeldende kapittelnummer/totalt antall kapitler
 0:13:45	Medgått spilletid
 1 ENG DCC 3/2, 1CH	Valgt lydsspråk eller kanal
 OFF	Valgt undertekst
 1 / 1	Valgt kameravinkel/totalt antall kameravinkler

Symboler benyttet i håndboken

Et avsnitt der overskriften har en av følgende symboler gjelder bare for platen eller filen som representeres av symbolet.

 ALL	Alle plater og filer	 ACD	Audio CD-plater
 DVD	DVD og ferdigstilte DVD±R/RW-plater	 MP3	MP3-filer
 DivX	DivX-filer	 WMA	WMA-filer

Spille av en plate

	KNAPP
1 Åpne platedekselet:	OPEN (▲)
2 Legg inn en plate:	-
3 Lukk platedekselet:	-
4 Start avspilling:	▶ PLAY
5 Juster volumet:	VOLUME
6 Stoppe avspillingen:	■ STOP

Spille av en plate - mer du kan gjøre

Stoppe avspillingen

Trykk **STOP** (■) for å stoppe avspillingen. Avhengig av platen registrerer enheten stoppunktet. "■" vises kort på skjermen. Trykk **PLAY** (▶) for å gjenoppta avspillingen (fra angjeldende scene). Hvis du trykker på **STOP** (■) på nytt eller løser ut platen ("■" vises på skjermen), vil enheten slette stoppunktet. (■ = Gjenoppta stopp, ■ = Fullstendig stopp) Punktet for gjenopptakelse kan bli slettet dersom du trykker på en knapp (f.eks.; POWER, OPEN osv.).

Spille av en DVD som har en meny **DVD**

De fleste DVD'er i dag har menyene som lastes inn før filmen avspilles. Du kan navigere i disse menyene ved hjelp av ▲▼◀▶ eller talltastene for å utheve et valg. Trykk på **ENTER** for å velge.

Spille av en DVD VR-plate

Denne enheten vil spille av DVD-RW-plater som er innspilt med bruk av Video Recording (VR)-formatet. Legger du inn en DVD VR-plate, vises menyen på skjermen. Bruk ▲▼ for å velge en tittel og trykk deretter **PLAY** (▶). Trykk **MENU** eller **TITLE** for å vise DVD-VR-menyen.

Enkelte DVD-VR-plater er laget med CPRM-data av DVD-RECORDER. Enheten støtter ikke slike typer plater.

Hoppe til neste/forrige kapittel/spor/fil **ALL**

Trykk på **SKIP** (▶▶) for å gå til neste kapittel/spor/fil.

Trykk på **SKIP** (◀◀) for å gå tilbake til starten på gjeldende kapittel/spor/fil.

Trykk kort på **SKIP** (◀◀) to ganger for å gå tilbake til det forrige kapitlet/sporet/fil.

10

Stoppe avspillingen midlertidig **ALL**

Trykk **PAUSE/STEP** (||) for å stanse innspillingen midlertidig. Trykk **PLAY** (▶) for å fortsette avspillingen.

Spille av bilde for bilde **DVD** **DivX**

Trykk gjentatte ganger på **PAUSE/STEP** (||) for å spille av bilde-for-bilde.

Spille av gjentatte ganger **ALL**

Trykk gjentatte ganger på **REPEAT**-knappen for å velge et element som skal gjentas. Gjeldende tittel, kapittel eller spor spilles av gjentatte ganger. For å gå tilbake til normal avspilling, trykker du gjentatte ganger på **REPEAT**-knappen for å velge [Av].

Hurtigspoling forover/bakover **DVD** **DivX** **ACD** **WMA** **MP3**

Trykk og hold **SKIP** (◀◀ eller ▶▶) (Hopp over) for hurtigavspilling forover eller bakover under avspilling. Du kan endre avspillingshastigheten ved å trykke og holde gjentatte ganger på **SKIP** (◀◀ eller ▶▶) (Hopp over). Trykk **PLAY** (▶) (Spill av) for å fortsette avspillingen med normal hastighet.

Repetere en spesifikk sekvens (A-B) **DVD** **DivX** **ACD**

Trykk **A-B** på begynnelsen av sekvensen du vil repetere, og en gang til på slutten av sekvensen. Den valgte sekvensen repeteres kontinuerlig. For å gå tilbake til normal avspilling, trykker du på **A-B**-knappen for å velge [Av].

Velge et språk for underteksten **DVD** **DivX**

Trykk **SUBTITLE** (☐) gjentatte ganger under avspilling for å velge ønsket tekstspråk.

Vise fra en annen kameravinkel **DVD**

Hvis kameravinkelindikatoren vises på skjermen et øyeblikk, innebærer det at du kan velge en annen kameravinkel ved å trykke gjentatte ganger på knappen **ANGLE** (☐).

Lytte til et annet lydspor **DVD** **DivX**

Trykk **AUDIO** (☞) gjentatte ganger under avspilling for å høre på et annet tilgjengelig språk, andre lydkanaler eller andre omkodingsmetoder.

Spille av i sakte film **DVD** (**DivX**): kun forover

Under avspilling trykker du på **SLOW** (◀| eller |▶) (Sakte) for å redusere avspillingshastigheten bakover eller forover. Du kan endre avspillingshastigheten ved å trykke gjentatte ganger på **SLOW** (◀| eller |▶) (Sakte). Trykk **PLAY** (▶) (Spill av) for å fortsette avspillingen med normal hastighet.

Se på et forstørret videobilde **DVD** **DivX**

Under avspilling eller i pausemodus kan du trykke gjentatte ganger på **ZOOM** for å velge zoom-modus. Du kan flytte deg gjennom det zoomede bildet ved å bruke knappene **▲▼◀▶**. Trykk **CLEAR** for å avslutte.

Vise tittelmenyen **DVD**

Trykk på **TITLE** for å vise platens tittelmeny, hvis tilgjengelig.

Vise DVD-menyen **DVD**

Trykk på **MENU** for å vise platemenyen, hvis tilgjengelig.

Starte avspilling fra valgt tidspunkt **DVD** **DivX**

Søker etter startpunktet for angitt tidspunkt. Trykk på knappen **DISPLAY** og velg deretter klokkeikonet. Angi et tidspunkt og trykk deretter **ENTER**. Hvis du f.eks. vil finne en scene 1 time, 10 minutter og 20 sekunder ut i filmen, taster du inn "11020" og trykker **ENTER**. Har du tastet inn feil tall, trykker du **CLEAR** for å slette og taster deretter inn på nytt.

Spille av i tilfeldig rekkefølge **ACD** **WMA** **MP3**

For avspilling i tilfeldig rekkefølge trykker du på **RANDOM** (Tilfeldig rekkefølge) under avspilling eller i stoppmodus. Trykk på knappen **RANDOM** en gang til for å gå tilbake til normal avspilling.

Markere en favorittscene **DVD** **DivX**

Du kan markere en posisjon på en plate slik at du kan gå tilbake til punktet. Trykk ganske enkelt på **MARKER** i gjeldende posisjon. Markørikonet vises kort på skjermen. Gjenta prosedyren for opptil ni markører. Du kan også gjenfinne eller slette posisjonene. Trykk på **SEARCH** (Søk) og menyen [Marker Search] (Markørsøk). Bruk **◀** eller **▶** for å velge ønsket markør i menyen og trykk deretter **ENTER** for å gjenfinne den eller **CLEAR** (Fjern) for å slette den.

Minne for sist viste scene **DVD** **ACD**

Denne enheten husker sist viste scene fra den sist avspilte platen. Den sist viste scenen blir værende i minnet selv om du tar ut platen fra spilleren eller slår av enheten. Hvis du legger inn en plate der sist viste scene er blitt lagret, kalles scenen automatisk frem.

Skjermsparer

Skjermsparerer vises når enheten har stått i stoppmodus i ca. fem minutter. Etter at skjermsparerer er vist i fem minutter, slår enheten seg automatisk av.

Plate med blandet innhold – DivX, MP3/WMA og JPEG

Når du spiller av en plate som inneholder både DivX, MP3/WMA og JPEG-filer, kan du velge hvilken filmeny du vil spille av ved å trykke på **TITLE**.

Spille av en DivX Movie-fil

	KNAPP
1 Åpne platedekselet:	OPEN (▲)
2 Legg inn en plate:	-
3 Lukk platedekselet:	-
4 Velg en filmfil fra menyen:	▲ ▼, MENU
5 Start avspilling:	▶ PLAY
6 Stoppe avspillingen:	■ STOP

Spille av en DivX-filmfil - mer du kan gjøre

Skifte tegnssett for å vise DivX®-undertekst korrekt

Trykk og hold knappen **SUBTITLE** i ca. 3 sekunder under avspilling. Språkkoden vises på skjermen. Trykk på **◀▶** for å velge en annen språkkode inntil teksten vises korrekt. Trykk deretter **ENTER**.

Krav til DivX-filer

DivX-filers kompatibilitet med denne spilleren er begrenset til følgende:

- Tilgjengelig oppløsning: 720x576 (B x H) piksler.
- Filnavn for DivX og teksting er begrenset til 20 tegn.
- DivX-filtyper: ".avi", ".mpg", ".mpeg"
- Spillbar DivX-teksting: SubRip (.srt / .txt), SAMI (.smi), SubStation Alpha (.ssa/.txt), MicroDVD (.sub/.txt), VobSub (.sub), SubViewer 2.0 (.sub/.txt), TMPlayer (.txt), DVD Subtitle System (.txt)
- Spillbare kodekformater: "DIVX3.xx", "DIVX4.xx", "DIVX5.xx", "MP43", "3IVX"
- Kun avspillingsfunksjonen støttes med DivX 6.0 i enheten.
- Spillbare lydformater: "Dolby Digital", "PCM", "MP3", "WMA"
- Samplingsfrekvens: innenfor 8 - 48 kHz (MP3), innenfor 32 - 48 kHz (WMA)
- Bithastighet: innenfor 8 - 320 kbps (MP3), innenfor 32 - 192 kbps (WMA), mindre enn 4 Mbps (DivX file)
- CD-R/RW, DVD±R/RW format: ISO 9660
- Maksimum filer/plate: opptil 650 (totalt antall filer og mapper)

Lytte til musikkplater eller filer

	KNAPP
1	Åpne platedekselet: OPEN (▲)
2	Legg inn en plate: -
3	Lukk platedekselet: -
4	Velg en musikkfil fra menyen: ▲ ▼, MENU
5	Start avspilling: ► PLAY
6	Stoppe avspillingen: ■ STOP

Lytte til musikkplater eller filer - mer du kan gjøre

Opprette ditt eget program

Du kan spille av innholdet på en plate i ønsket rekkefølge ved å organisere rekkefølgen på musikken på platen. For å legge til en musikkfil i programlisten, trykker du **PROG.** for å åpne modus for endring av programmering (Ⓜ merket vises i menyen). Velg ønsket musikkfil fra listen og trykk deretter **ENTER** for å legge musikksporet til programlisten. Velg en musikkfil fra programlisten og trykk deretter **ENTER** for å starte den programmerte avspillingen. For å fjerne en musikkfil fra programlisten, velger du musikken du vil fjerne og trykker deretter **CLEAR** i modus for endring av programmering. For å fjerne all musikk fra programlisten, velger du [Fjern alle] og trykker deretter **ENTER** i modus for endring av programmering. Programmet slettes når platen tas ut eller enheten slås av.

Vise filinformasjon (ID3-merke)

Når du spiller av en MP3-fil som inneholder filinformasjon, kan du vise informasjonen ved å trykke gjentatte ganger på **DISPLAY**.

Krav til MP3/WMA-musikkfiler

MP3/WMA-kompatibiliteten til denne enheten er begrenset til følgende:

- Filtyper: ".mp3", ".wma"
- Samplingsfrekvens: innenfor 8 - 48 kHz (MP3), innenfor 32 - 48 kHz (WMA)
- Bithastighet: innenfor 8 - 320 kbps (MP3), innenfor 32 - 192 kbps (WMA)
- CD-R/RW, DVD±R/RW format: ISO 9660
- Maksimum filer/plate: opptil 650 (totalt antall filer og mapper)

Vise bildefiler

	KNAPP
1	Åpne platedekselet: OPEN (▲)
2	Legg inn en plate: -
3	Lukk platedekselet: -
4	Velg en bildefil fra menyen: ▲ ▼, MENU
5	Vise den valgte filen over hele skjermen: ► PLAY
6	Gå tilbake til menyen: ■ STOP

Vise bildefiler - mer du kan gjøre

Vise bildefiler som en lysbildevisning

Bruk ▲▼◀▶ for å markere ikonene (■) og trykk deretter **ENTER** for å starte lysbildefremvisningen. Du kan endre lysbildehastigheten ved hjelp av ◀▶ mens ikonene (■) er markert.

Hoppe til neste/forrige bilde

Trykk **SKIP** (◀◀ eller ▶▶) for å vise forrige eller neste bilde.

Rotere et bilde

Bruk ▲▼ for å rotere bildet i fullskjermmodus mot eller med urviserne.

Stoppe en lysbildevisning midlertidig

Trykk **PAUSE/STEP** (||) for å stanse lysbildevisningen midlertidig. Trykk **PLAY** (►) for å fortsette lysbildevisningen.

Lytte til musikk under lysbildevisning

Du kan lytte til musikk under lysbildevisning såfremt platen inneholder både musikk og bildefiler. Bruk ▲▼◀▶ for å markere ikonene (■) og trykk deretter **ENTER** for å starte lysbildefremvisningen.

Se på et forstørret bilde

Mens du ser på et bilde i fullskjermmodus, trykker du gjentatte ganger på **ZOOM** for å velge zoom-modus. Du kan flytte deg gjennom det zoomede bildet ved å bruke knappene ▲▼◀▶. Trykk **CLEAR** for å avslutte.

Krav til bildefiler

JPEG-filers kompatibilitet med denne enheten er begrenset til følgende:

- Filtyper: ".jpg"
- Bildestørrelse: Anbefalt mindre enn 2 MB
- CD-R/RW, DVD±R/RW format: ISO 9660
- Maksimum filer/plate: opptil 650 (totalt antall filer og mapper)

Språkkoder

Bruk denne listen for å legge inn ønsket språk for følgende initialinnstillinger: Musikk-CD, Plate med teksting, Platemeny.

Språk	Kode	Språk	Kode	Språk	Kode	Språk	Kode	Språk	Kode	Språk	Kode
Afar	6565	Kroatisk	7282	Hausa	7265	Lingala	7678	Quechua	8185	Tajik	8471
Afrikaans	6570	Tsjekkisk	6783	Hebraisk	7387	Litauisk	7684	Retoromansk	8277	Tamilsk	8465
Albansk	8381	Dansk	6865	Hindi	7273	Makedonsk	7775	Rumensk	8279	Telugu	8469
Amharisk	6577	Nederlandsk	7876	Ungarsk	7285	Malagasi	7771	Russisk	8285	Thai	8472
Arabisk	6582	Engelsk	6978	Islandsk	7383	Malayisk	7783	Samoansk	8377	Tongansk	8479
Armenian	7289	Esperanto	6979	Indonesisk	7378	Malayalam	7776	Sanskrit	8365	Tyrkisk	8482
Assamisk	6583	Estisk	6984	Interlingua	7365	Maori	7773	Skotsk-gælisk	7168	Turkmensk	8475
Aymar	6588	Færøysk	7079	Irsk	7165	Marathi	7782	Serbisk	8382	Twisk	8487
Aserbajdsjansk	6590	Fijiansk	7074	Italiensk	7384	Moldovsk	7779	Serbokroatisk	8372	Ukrainsk	8575
Basjkirsk	6665	Finsk	7073	Javanesisk	7487	Mongolsk	7778	Shona	8378	Urdu	8582
Baskisk	6985	Fransk	7082	Kannada	7578	Nauru	7865	Sindi	8368	Usbekisk	8590
Bengali; bangla	6678	Frisisk	7089	Kasjmiri	7583	Nepalsk	7869	Singalesisk	8373	Vietnamesisk	8673
Bhutansk	6890	Galisisk	7176	Kasakhisk	7575	Norsk	7879	Slovakisk	8375	Volapyk	8679
Bihari	6672	Georgisk	7565	Kirgisisk	7589	Oriya	7982	Slovensk	8376	Walisisk	6789
Bretonsk	6682	Tysk	6869	Koreansk	7579	Panjabi	8065	Spansk	6983	Wolof	8779
Bulgarsk	6671	Gresk	6976	Kurdisk	7585	Pashto, pushto	8083	Sudansk	8385	Xhosa	8872
Burmesisk	7789	Gronlandsk	7576	Laotisk	7679	Persisk	7065	Swahili	8387	Jiddisch	7473
Hviterussisk	6669	Guarani	7178	Latin	7665	Polsk	8076	Svensk	8386	Joruba	8979
Kinesisk	9072	Gujarati	7185	Latvisk	7686	Portugisisk	8084	Tagalog	8476	Zulu	9085

Områdekoder

Velg en områdekode fra denne listen.

Område	Kode	Område	Kode	Område	Kode	Område	Kode	Område	Kode	Område	Kode
Afghanistan	AF	Costa Rica	CR	Grønland	GL	Maldivene	MV	Panama	PA	Spania	ES
Argentina	AR	Kroatia	HR	Hong Kong	HK	Mexico	MX	Paraguay	PY	Sri Lanka	LK
Australia	AU	Tsjekkia	CZ	Ungarn	HU	Monaco	MC	Filippinene	PH	Sverige	SE
Østerrike	AT	Danmark	DK	India	IN	Mongolia	MN	Polen	PL	Sveits	CH
Belgia	BE	Ecuador	EC	Indonesia	ID	Marokko	MA	Portugal	PT	Taiwan	TW
Bhutan	BT	Egypt	EG	Israel	IL	Nepal	NP	Romania	RO	Thailand	TH
Bolivia	BO	El Salvador	SV	Italia	IT	Nederland	NL	Russland	RU	Tyrkia	TR
Brasil	BR	Etiopia	ET	Jamaica	JM	De nederlandske	AN	Saudi-Arabia	SA	Uganda	UG
Kambodsja	KH	Fiji	FJ	Japan	JP	Antillene		Senegal	SN	Ukraina	UA
Canada	CA	Finland	FI	Kenya	KE	New Zealand	NZ	Singapore	SG	USA	US
Chile	CL	Frankrike	FR	Kuwait	KW	Nigeria	NG	Slovakia	SK	Uruguay	UY
Kina	CN	Tyskland	DE	Libya	LY	Norge	NO	Slovenia	SI	Usbekistan	UZ
Colombia	CO	Storbritannia	GB	Luxembourg	LU	Oman	OM	Sør-Afrika	ZA	Vietnam	VN
Kongo	CG	Hellas	GR	Malaysia	MY	Pakistan	PK	Sør-Korea	KR	Zimbabwe	ZW

Feilsøking

Symptom	Mulig årsak	Korrigerende tiltak
Ingen strøm.	Strømledningen er plagget ut.	Plugg strømledningen skikkelig inn i en veggkontakt.
	Batteriet er utladet.	Lad opp batteriet.
Strømmen er på, men enheten virker ikke.	Det er ikke lagt inn noen plate.	Legg inn en plate.
Intet bilde	TV-apparatet er ikke satt til å motta signalene fra enheten.	Velg korrekt videoinngangsmodus på TV-apparatet.
	Videokabelen er ikke korrekt tilkople.	Kople til videokabelen på korrekt måte.
	LCD-modus er satt til [Off] (Av).	Velg en annen LCD-modus enn [Off] (Av).
Ingen lyd	Utstyret som er tilkople via audio-kabelen er ikke satt til å motta signalene fra enheten.	Velg korrekt inngangsmodus på forsterkeren.
	Volumet er satt til minimum.	Bruk volumkontrollen for å justere volumet.
	Alternativene for AUDIO er satt i feil posisjon.	Sett AUDIO-innstillingene til korrekt posisjon.
Enheden starter ikke avspilling	En ikke-lesbar plate er lagt inn.	Sett inn en spillbar plate. (Kontroller platetype og sonekode.)
	Klassifiseringsnivået er satt.	Endre klassifiseringsnivået.
Fjernkontrollen virker ikke som den skal.	Fjernkontrollen pekes ikke mot enhetens mottaker.	Pek fjernkontrollen mot mottakeren på enheten.
	Fjernkontrollen er for langt fra enheten.	Betjen fjernkontrollen nærmere enheten.

Spesifikasjoner

Generelt

Strømkrav	DC 12V
Strømforbruk	12W
Mål (ca.)	202 x 39 x 164 mm (B x H x D)
Nettovekt (ca.)	0,85kg
Driftstemperatur	5 °C til 40 °C
Luftfuktighet (drift)	5 % til 90 %
Låser	Halvederlaser
TV-signalsystem	PAL

Kontakter

Audio/Videoutgang	ø3,5 mm minikontakt x 1
- Video:	1,0 V (p-p), 75 Ω, negativ synk
- Audio:	1,5 Vrms (1 KHz, 0 dB)
Øretelefonkontakt	ø3,5 mm stereo minikontakt x 1

LCD-skjerm

Skjermstørrelse	7" (diagonalt)
Projeksjonssystem	R.G.B. stripe
Drivsystem	TFT aktiv matrise
Oppløsning	480 x 234 (WQVGA)

Tilbehør

- RCA Video/Audio-kabel
- Vekselstrømomformer (MPA-630)
- Bilomformer (DPDC1)
- Fjernkontroll
- Batteri for fjernkontroll (Litiumbatteri)

Design og spesifikasjoner kan endres uten forvarsel.