

BRUGERVEJLEDNING KLIMAANLÆG

Du bedes læse brugervejledningen grundigt igennem, før du betjener enheden. Gem brugervejledningen til evt. senere brug.

Type : Montering på væg

INDHOLDSFORTEGNELSE

A. Sikkerhedsforanstaltninger	3
B. El-sikkerhed	6
Midlertidig brug af en adapter	6
Midlertidig brug af en forlængerledning	6
Symboler anvendt i denne brugervejledning ...	6
C. Produktbeskrivelse	7
Indendørs enheder	7
Indikatorlampe ved drift	7
Udendørs enhed	7
D. Betjeningsinstruktioner	8
Sådan isætter du batterierne	8
Trådløs fjernbetjening Vedligeholdelse	8
Betjeningsmåde	8
Trådløs fjernbetjening	9
Driftsstatus	11
Automatisk omskiftning (valgfri)	12
Automatisk drift (valgfri)	12
Sund affugtningsfunktion	12
Luftcirkulationsdrift	13
Automatisk rengøring	13
NEO PLASMA rensningsfunktion (valgfri)	13
Energibesparende afkølingsfunktion (valgfri)	14
Lysstyrke i display (valgfri)	14
Sådan indstiller du det faktiske klokkeslæt ...	14
Tidsindstilling	15
Sådan annullerer du tidsindstillingen	15
Sovestatus	15
Horizontal lamelkontrol	16
Vertikal lamelkontrol (valgfri)	16
Jet Cool drift	16
Fugtafkølingsdrift (valgfri)	17
Eco Eye drift (valgfri)	18
Tvungen driftsfunktion	20
Automatisk genstartsfunktion	21
E. Vedligeholdelse og service	22
Indendørs enhed	22
Udendørs enhed	23
Tips til betjeningen!	23
Selvdiagnosticering	23
Fejlfindingstips! Spar tid og penge!	24
Kontakt straks en servicetekniker i følgende situationer:	24



DOKUMENTATION

Skriv model- og fabrikanstnr. her:

Modelnr.

Fabrikanstnr.

Du finder dem på et mærkat på siden af hver enhed.

Navn på forhandler

Købsdato

■ Hæft kvitteringen sammen med denne side i tilfælde af, at du får brug for den som købsdatobevis eller garantibevis.



LÆS DENNE BRUGERVEJLEDNING

I denne brugervejledning finder du mange brugbare tips til, hvordan du anvender og vedligeholder klimaanlægget på korrekt vis.

Lidt forebyggende vedligeholdelse fra din side kan spare dig for megen tid og penge i klimaanlæggets levetid.

I oversigten over fejlfindingstips finder du mange af løsningerne på de almindeligste problemer.

Hvis du gennemgår oversigten over **Fejlfindingstips** først, har du muligvis slet ikke brug for en servicetekniker.



FORHOLDSREGLER

- **Kontakt en autoriseret servicetekniker, hvis der kræves reparation eller vedligeholdelse af denne enhed.**
- **Kontakt en installatør ved installation af denne enhed.**
- **Klimaanlægget bør ikke anvendes af små børn eller handicappede personer uden opsyn.**
- **Små børn bør være under opsyn, så man kan sikre sig, at de ikke leger med klimaanlægget.**
- **Når strømkablet skal udskiftes, skal arbejdet udføres af autoriseret personale, der udelukkende anvender originale udskiftingsdele.**



Sikkerhedsforanstaltninger

Følgende instruktioner skal følges, så man undgår skade på bruger eller andre personer og beskadigelse af ejendom.

■ Ukorrekt betjening på grund af tilsidesættelse af instruktionerne vil forårsage skade eller beskadigelse.

Faren er klassificeret efter følgende indikationer.

⚠ ADVARSEL Dette symbol indikerer fare for død eller alvorlig personskade.

⚠ FORSIGTIG Dette symbol indikerer fare for personskade eller beskadigelse.

■ Herunder vises betydningen af symbolerne, der er anvendt i denne brugervejledning.



Dette må du ikke gøre!



Husk at følge instruktionerne!

⚠ ADVARSEL

Brug altid stik og stikkontakt med jordforbindelse.

- Fare for elektrisk stød.

Kontakt altid forhandleren, sælgeren, en kvalificeret elektriker eller et autoriseret servicecenter ved elarbejde. Lad være med selv at skille produktet ad eller reparere på det.

- Fare for ildebrand eller elektrisk stød.

Brug korrekt dimensioneret relæ eller sikring.

- Fare for ildebrand eller elektrisk stød.

Installer ikke produktet på en defekt monteringsplade. Sørg for, at installationsområdet ikke bliver for gammelt og defekt med tiden.

- Ellers kan produktet falde ned.

I den udendørs enhed yder step-up kondensatoren højspændingsstrøm til elkompenerne. Sørg for at aflade kondensatoren fuldstændigt, før der udføres reparationsarbejde.

- En opladet kondensator kan forårsage elektrisk stød.

Brug ikke et defekt eller underdimensioneret relæ. Brug korrekt dimensioneret relæ og sikring.

- Fare for ildebrand eller elektrisk stød.

Tilslut altid jordforbindelse til produktet i henhold til strømskemaet. Tilslut ikke jordledning til gas- eller vandrør, lynafledere eller telefonkabler.

- Fare for ildebrand eller elektrisk stød.

Strømkablet må ikke ændres eller forlænges. Hvis der er ridser i strømkabel eller ledninger, eller hvis de er skrækket af eller i dårlig stand, så skal de udskiftes.

- Fare for ildebrand eller elektrisk stød.

Installer aldrig den udendørs enhed på en bevægelig plade eller et sted, hvor den kan falde ned.

- Hvis den udendørs enhed falder ned, kan det forårsage beskadigelse, personskade eller endog føre til dødsfald.

Brug monteringsudstyret, der fulgte med produktet, ved installation af enheden.

- Ellers kan enheden falde ned og forårsage alvorlige skader.

Anvend det ikke på et fælles strømkredsløb. Brug altid dette apparat med en særlig strømkreds og relæ.

- Ellers kan det resultere i elektrisk stød eller ildebrand.

Panelet og dækslet til kontrolboksen skal installeres omhyggeligt.

- Der er fare for ildebrand eller elektrisk stød på grund af støv, vand osv.

Kontakt altid forhandleren eller et autoriseret servicefirma ved installation, fjernelse eller geninstallation.

- Der er fare for ildebrand, elektrisk stød, eksplosion eller tilskadekomst.

Når produktet er blevet gennemblødt af vand (overhældt med eller sænket ned i vand), skal du kontakte et autoriseret servicecenter og få det repareret, før du igen anvender det.

- Der er fare for ildebrand eller elektrisk stød.

Brug kun de dele, der er nævnt på servicecyklisten. Forsøg aldrig at ændre på udstyret.

- Brug af ukorrekte dele kan forårsage elektrisk stød, ekstrem varme eller ildebrand.

De indendørs/udendørs ledningstilslutninger skal fastgøres forsvarligt, og kablet bør føres korrekt, så der ikke er nogen kraft, der trækker kablet fra tilslutningsterminalerne.

- Ukorrekte eller løse tilslutninger kan forårsage udvikling af varme eller ildebrand.

Husk at kontrollere kølemidlet, der skal bruges. Læs mærkaten på produktet.

- Brug af ukorrekt kølemiddel kan hindre normal drift af enheden.

Sæt ikke et varmeapparat eller andre varmekilder tæt ved strømkablet.

- Der er fare for ildebrand eller elektrisk stød.

Brug ikke produktet i længere tid på et tætforsøgligt område. Luft ud regelmæssigt.

- Ellers kan der opstå iltmangel, hvilket kan skade dit helbred.

Rummet, som produktet står i, skal luftes ud en gang imellem, hvis det anvendes sammen med en brændeovn eller et varmeelement osv.

- Ellers kan der opstå iltmangel, hvilket kan skade dit helbred.

Sørg for at ingen - især børn - kan træde på eller falde over den udendørs enhed.

- Ellers kan det resultere i personskade og skade på produktet.

Tag ikke stikket til hovedstrømmen ind/ud, når du skal TÆNDE/SLUKKE (on/off) for enheden.

- Fare for ildebrand eller elektrisk stød.

Bortskaf emballagen på sikker vis så som skruer, søm, batterier, itu dele osv. efter installation eller service, og bortskaf så plastikemballagen.

- Børn vil muligvis lege med materialet og kan komme til skade.

Lad være med at bruge et strømkabel, et stik eller en løs fatning, der er gået i stykker.

- Ellers kan det forårsage ildebrand eller elektrisk stød.

Sørg for at der ikke løber vand ind i de elektriske dele. Montér enheden væk fra vandkilder.

- Der er fare for ildebrand, fejlfunktion af produktet eller elektrisk stød.

Åbn ikke det forreste gitter på produktet under drift. (Rør ikke ved det elektrostatiske filter, hvis enheden er udstyret med et sådant filter).

- Der er fare for fysisk tilskadekomst, elektrisk stød eller produktfejlfunktion.

Når du rengør eller udfører reparation på produktet, skal du slukke for hovedstrømmen og tage stikket til enheden ud.

- Der er fare for elektrisk stød.

Sørg for, strømkablet ikke kan trækkes ud eller beskadiges under drift.

- Fare for ildebrand eller elektrisk stød.

Husk at kontrollere, om strømkablets stik er snavset, løs eller itu og sæt så stikket fuldstændigt i.

- Et snavset, løst eller itu stik kan forårsage elektrisk stød eller ildebrand.

Lad være med at røre ved eller reparere produktet med våde hænder. Tag fat i stikket med hånden, når du tager det ud.

- Der er fare for ildebrand eller elektrisk stød.

Man skal ikke opbevare, anvende og end ikke tillade tilstedeværelsen af brændbare gasser eller materialer tæt ved produktet.

- Der er fare for ildebrand.

Hvis der kommer mærkelige lyde eller lugte, eller hvis der kommer røg ud fra produktet, skal du øjeblikkeligt slukke for strømmen på relæet og tage stikket til strømkablet ud.

- Der er fare for ildebrand eller elektrisk stød.

Hvis du ikke skal bruge produktet i længere tid, skal du tage stikket til hovedstrømmen ud eller slukke på relæet.

- Der er fare for fejlfunktion, fejl eller utilsigtet betjening af produktet.

Placer ikke NOGET SOM HELST på strømkablet.

- Fare for ildebrand eller elektrisk stød.

Hvis der opstår en brændbar gaslækage, skal du slukke for gassen og åbne et vindue og lufte ud, før du igen tænder for produktet.

- Lad være med at bruge telefonen og tænde eller slukke på kontakter. Der er fare for eksplosion eller ildebrand.

FORSIGTIG

Der bør være to eller flere personer til at bære og transportere produktet.

- Undgå personskader.

Installer ikke produktet på et sted, hvor det er direkte udsat for havluft (saltvandssprøjt).

- Det kan føre til korrosion af produktet.

Monter afløbsslangen, så du er sikker på, at kondensvandet løber væk på korrekt vis.

- En dårligt tilslutning kan forårsage vandlækage.

Hold produktet i parallelt niveau - også under installation.

- Undgå vibration eller støj.

Lad være med at installere produktet på et sted, hvor støj eller varm luft fra den udendørs enhed kan beskadige eller forstyrre naboerne.

- Det kan give problemer med naboen, og så kan der opstå nabostridigheder!

Efter installation eller reparation af produktet skal du altid kontrollere, om der er opstået en gaslækage (kølemiddel).

- Lavt kølemiddelniveau kan forårsage produktsvigt.

Anvend ikke produktet til specielle formål så som konservering af fødevarer, kunstartikler osv. Det er et forbrugerklima anlæg, ikke et præcisionsnedkølingssystem.

- Der er fare for beskadigelse eller tab af ejendom.

Rør ikke ved metaldele på produktet, når du fjerner luftfilteret.

- Der er fare for personskade.

Stik ikke hænder eller andre ting ind i luftindgangen eller luftudblæsningen, når produktet er i drift.

- Der er skarpe og bevægelige dele, der kan forårsage personskader.

Lad være med at vippe enheden, når den fjernes eller afmonteres.

- Kondensvandet indeni kan løbe ud.

Afmontering af enheden, håndtering af kølemiddelolie og eventuelle reservedele skal udføres i henhold til lokale og nationale standarder.

Hvis væsken fra batterierne kommer på din hud eller dit tøj, skal du vaske stedet grundigt med rent vand. Brug ikke fjernbetjeningen, hvis batterierne lækker.

- Kemikalierne i batterierne kan give forbrændinger eller udgøre andre sundhedsfarer.

Sørg for, at hverken du selv eller børn og planter er placeret direkte i den kolde eller varme luftstræk.

- Ellers kan det give problemer med helbredet.

Bloker ikke luftgennemstrømningsindgangen eller -udblæsningen.

- Ellers kan det forårsage produktfejl.

Træd ikke på produktet og placer ikke noget som helst på det. (udendørs enheder)

- Der er fare for personskade og produktfejl.

Vær forsigtig under udpakning og installation af produktet.

- Skarpe kanter kan være årsag til skader.

Bland ikke luft eller gas andet end det specificerede kølemiddel, der anvendes i systemet.

- Hvis der kommer luft ind i kølemiddelsystemet, resulterer det i et ekstremt højt tryk, der forårsager skade på udstyret eller personskade. equipment damage or injury.

Udskift alle batterier i fjernbetjeningen med nye af samme type. Sammenbland ikke gamle og nye batterier eller forskellig type batterier.

- Der er fare for ildebrand eller produktfejl.

Hvis man kommer til at indtage væsken fra batterierne, skal man børste tænder og kontakte en læge. Brug ikke fjernbetjeningen, hvis batterierne lækker.

- Kemikalierne i batterierne kan give forbrændinger eller udgøre andre sundhedsfarer.

Drik ikke det vand, der kommer ud af produktet.

- Det er ikke rent og kan forårsage alvorlige skader på helbredet.

Brug en blød klud til rengøring. Brug ikke kraftige opløsningsmidler eller vandsprøjt osv.

- Der er fare for ildebrand, elektrisk stød eller skade på produktets plastikdele.

Sæt altid filteret grundigt fast efter rengøring. Rengør filteret hver 2. uge eller om nødvendigt oftere.

- Et snavset filter reducerer ydeevnen.

Hvis kølemiddelgassen lækker under reparation, må du ikke berøre den lækende kølemiddelgas.

- Kølemiddelgassen kan give forfrysninger (kold forbrænding).

Hvis kølemiddelgassen lækker under installation, skal du straks lufte rummet ud.

- Ellers kan det skade dit helbred.

Lad være med at genoplade eller skille batterierne ad. Smid ikke batterier på et bål.

- De kan brænde eller eksplodere.

Lad ikke klima anlægget køre i lang tid ved høj luftfugtighed med åbne vinduer eller døre.

- Der kan opstå fugt, der kan gøre møbler våde eller beskadige dem på anden vis.

Anvend en stabil skammel eller stige, når du rengør, vedligeholder eller udfører reparation på produktet højt oppe.

- Vær forsigtig og undgå personskade.

Elsikkerhed

⚠ ADVARSEL

- Dette apparat skal jordes korrekt.
For at mindske risikoen for elektrisk stød, skal du altid sætte stikket i en stikkontakt med jord.
- Lad være med at skære i eller fjerne det jordede ben i et stik.
- Når du forbinder adapterens jordforbindelse med vægstikkontakten, jorder dækselskruen ikke apparatet, med mindre dækselskruen er af metal og uisoleret og vægstikkontakten er jordet via husets ledningsnet.
- Hvis du er det mindste i tvivl om, hvorvidt klimaanlægget er korrekt jordet, skal du få vægstikkontakten og strømkredsen kontrolleret af en kvalificeret elektriker.

Midlertidig brug af en adapter

Vi fraråder på det kraftigste brug af en adapter på grund af mulige sikkerhedsrisici. Ved midlertidige forbindelser bør du kun anvende en original adapter, som du kan købe hos de fleste isenkræmmere. Sørg for, at det store slot i adapteren er rettet ind med det store slot i stikkontakten, så du får en korrekt polvendingsforbindelse. Når du tager strømkablet ud af adapteren, skal du sætte én hånd på hver, så du undgår at beskadige jordforbindelsen. Undgå at tage stikket ud ofte, da dette kan føre til eventuel beskadigelse af jordforbindelsen.

⚠ ADVARSEL

- Anvend aldrig apparatet med en adapter, der er itu.

Midlertidig brug af en forlængerledning

Vi fraråder på det kraftigste brug af en forlængerledning på grund af mulige sikkerhedsrisici.

⚠ ADVARSEL

Dette apparat skal installeres i overensstemmelse med de nationale ledningsføringsbestemmelser. Denne vejledning fungerer som en hjælp, når produktets funktioner skal forklares.

Symboler anvendt i denne brugervejledning



Dette symbol advarer dig om risiko for elektrisk stød.



Dette symbol advarer dig om farer, der kan beskadige klimaanlægget.



Dette symbol indikerer specielle bemærkninger.

Produktbeskrivelse

Her følger en kort beskrivelse af de indendørs og udendørs enheder.

Indendørs enheder

Premium

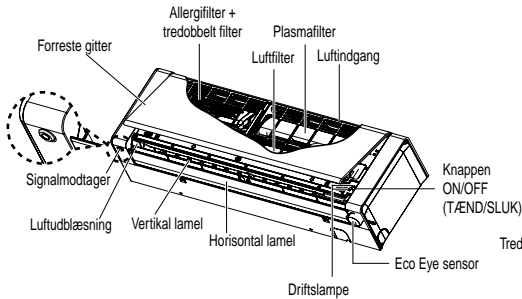

Rational

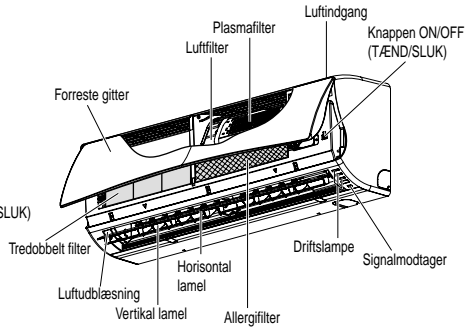

Indikatorlampe ved drift

- Afkøling : Der lyser en "Afkøling" lampe under Afkølingsfunktion
- Opvarmning : Der lyser en "Opvarmning" lampe under Opvarmningsdrift
- Plasma : "Plasma"-lampen lyser under plasmarensning
- * Under luftcirkulationsdrift lyser 'Afkølingslampen'.
- * Når plasmarensningen kører samtidig med luftcirkulation, lyser både 'Afkølingslampen' og 'Plasmalampen' samtidig.
- * Premium-typen har ingen 'Plasmalampe'.

Udendørs enhed

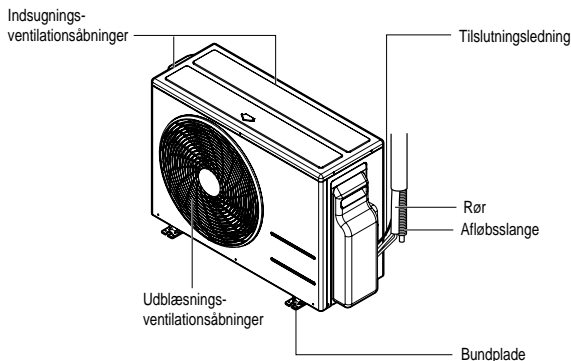

Betjeningsinstruktioner

Sådan isætter du batterierne

1. Fjern batteridækslet ved at trække i det i pilens retning.
2. Sæt nye batterier i og sørg for, at (+) og (-) på batteriet vender korrekt.
3. Sæt dækslet på igen ved at skubbe det tilbage i position.

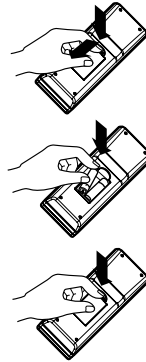

BEMÆRK

1. Brug/udskift altid begge batterier af samme type.
2. Hvis systemet ikke skal anvendes i lang tid, skal du tage batterierne ud for at spare på batteriernes brugslivstid.
3. Hvis displayet på fjernbetjeningen begynder at blive svagt, skal du udskifte begge batterier.
4. Brug 2 AAA (1,5 volt) batterier.

Vedligeholdelse af den trådløse fjernbetjening

1. Væg et passende sted, hvor den er sikker og nem at nå.
2. Fastgør holderen omhyggeligt på en væg el. lign. med de medfølgende skruer.
3. Lad fjernbetjeningen glide ned i holderen.

BEMÆRK

1. Fjernbetjeningen bør aldrig udsættes for direkte sollys.
2. Signalsender og – modtager bør altid rengøres før korrekt kommunikation. Brug en blød klud til rengøring.
3. Hvis andre apparater også betjenes med fjernbetjening, skal du ændre placeringen af dem eller rådføre dig med en tekniker.

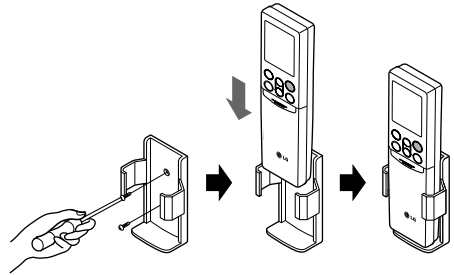

Betjeningsmåde

1. Signalmodtageren er indeni enheden.
2. Ret fjernbetjeningen hen imod enheden for at betjene den. Der bør ikke være forhindringer imellem de to.

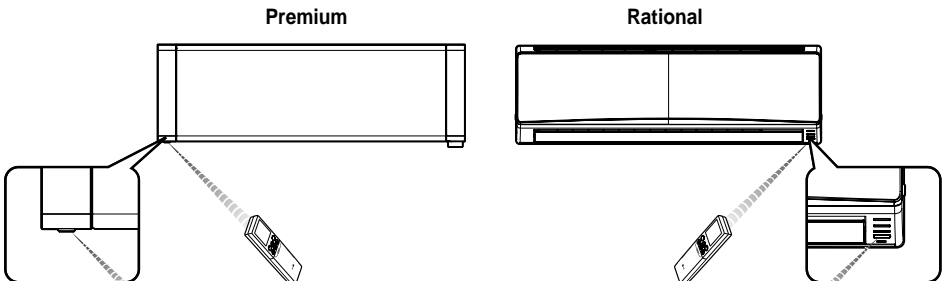

Trådløs fjernbetjening

Kontrolknapperne ser ud som følger:

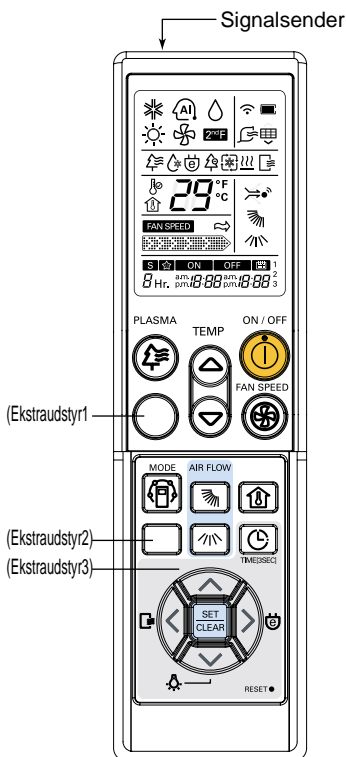

Driftsstatus

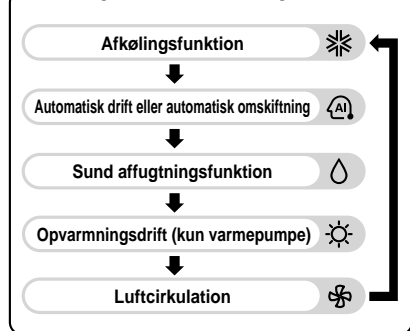

ON / OFF



Knappen ON/OFF (TÆND/SLUK)

Bruges til at slukke/tænde (off/on) for enheden.



MODE

DRIFTSSTATUS-VÆLGERKNAP

Bruges ved valg af driftsstatus.



TEMP

KNAPPER TIL INDSTILLING AF RUMTEMPERATUR

Bruges ved valg af rumtemperatur.



FAN SPEED

VÆLGERKNAP TIL INDENDØRS VENTILATORHASTIGHED

Bruges til valg af ventilatorhastighed i seks trin: Lav, middellav, middel, middelhøj og naturlig vind.



KNAPPEN HORIZONTAL LAMELCONTROL

Bruges til indstilling af den ønskede vertikale luftstrømsretning.



KNAPPEN VERTIKAL LAMELCONTROL (valgfri)

Bruges til indstilling af den ønskede horisontale luftstrømsretning.



KNAPPEN AUTOMATISK RENGØRING

Bruges til indstilling af automatisk rengøring.



KNAPPEN ENERGIBESPARENDE AFKØLING

Der spares energi.



KNAP TIL RUMTEMPERATURKONTROL

Bruges ved kontrol af rumtemperatur.



TIME/SEC

KNAPPEN TIDSINDSTILLING (før justering)

Bruges til indstilling af faktisk klokkeslæt og tidspunkt for start/stop.



TIDSINDSTILLINGSKNAPPER

Bruges til justering af klokkeslæt.



KNAPPEN TIDSINDSTILLING/NULSTIL (efter justering)

Bruges til indstilling og annullering af tidsindstillingsfunktionen.

RESET

GENINDSTILLINGSKNAP

Bruges før genindstilling af klokkeslæt.

PLASMA



KNAPPEN ECO EYE (valgfri)

Bruges til start eller stop af funktionen Eco Eye.



KNAPPEN LED LYSSTYRKE (valgfri)

Bruges til justering af LED lysstyrke.

Kontrolknapperne ser ud som følger:

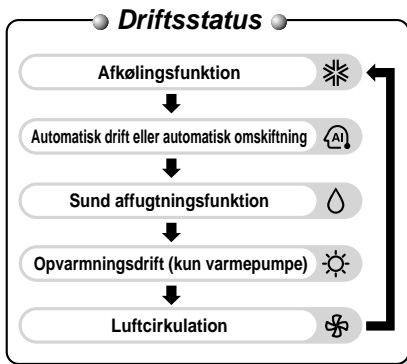
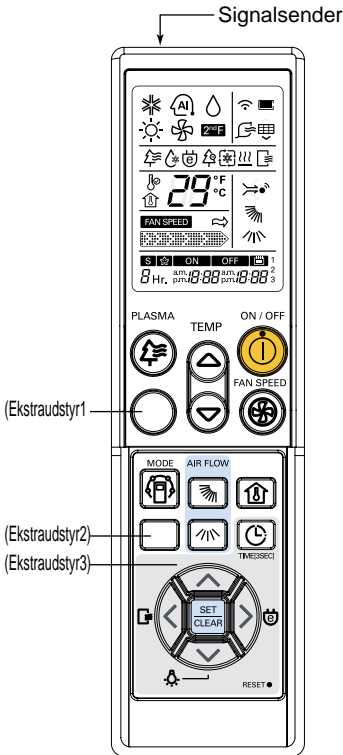

★ **Premium :**

- Ekstraustyr1



KNAPPEN ECO EYE

Bruges til indstilling og annullering af tidsindstillingsfunktionen.

- Ekstraustyr2



KNAPPEN JET COOL/FUGTAFKØLING

Bruges til start eller stop af hurtigafkøling og fugt afkøling. Jet Cool kører med superhøj hastighed i afkølingsstatus.

- Ekstraustyr3



KNAPPEN AUTOMATISK DVALESTATUS

Bruges til indstilling af automatisk drift i dvalestatus.

★ **Rational :**

- Ekstraustyr1



KNAPPEN AUTOMATISK DVALESTATUS

Bruges til indstilling af automatisk drift i dvalestatus.

- Ekstraustyr2



Knappen JET COOL

Anvendes til at starte eller stoppe hurtig afkøling. Funktionen Hurtig afkøling benytter ventilatoren ved meget høj hastighed i afkølingsfunktion.

Driftsstatus

- 1** Tryk på knappen ON/OFF (START/STOP) for at tænde for enheden.
Enheden svarer med et bip.



- 2** Åbn låget på fjernbetjeningen og tryk på knappen betjeningsstatus.
Hver gang du trykker på knappen, ændres betjeningsstatussen i pilens retning.

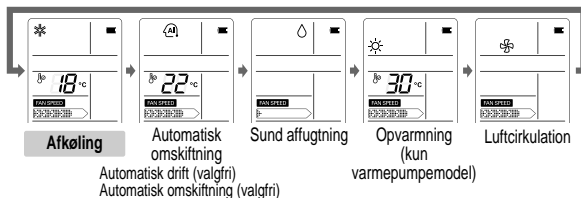

- 3** Du indstiller den ønskede indendørs temperatur til afkøling eller opvarmning ved at trykke på KNAPPERNE TIL INDSTILLING AF RUMTEMPERATUR. Temperaturen kan indstilles til 18°C–30°C til afkøling og til 16°C–30°C til opvarmning.



- 4** Ventilatorhastigheden indstilles med fjernbetjeningen.
Ventilatorhastigheden kan indstilles i seks trin: lav, middellav, middel, middelhøj og naturlig vind, når du trykker på knappen VÆLGERKNAP TIL INDENDØRS VENTILATORHASTIGHED.
Hver gang du trykker på knappen, ændres ventilatorens hastighedsstatus i pilens retning.

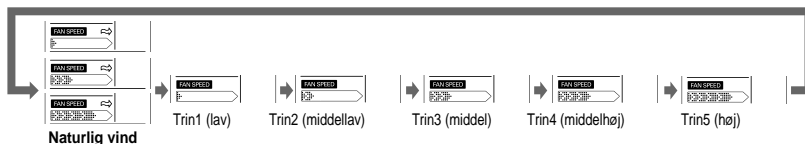

Naturlig vind

- For at få en friskere fornemmelse, skal du trykke på VÆLGERKNAPPEN INDENDØRS VENTILATORHASTIGHED og indstille den på Naturlig vind. I denne status blæser vinden som en naturlig brise, idet den automatisk ændrer ventilatorhastigheden.

Automatisk omskiftning (valgfri)

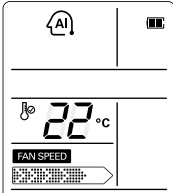

Denne drift er grundlæggende en opvarmnings- eller afkølingsfunktion i klimaanlægget.

Men under denne drift ændrer styreenheden automatisk driftsstatussen for at holde temperaturen indenfor $\pm 2^{\circ}\text{C}$ i forhold til den indstillede temperatur.

MODE



Automatisk drift (valgfri)

<Til afkølingsmodel>

Temperatur og ventilatorhastigheden indstilles automatisk med den elektroniske kontrol, der er baseret på den faktiske rumtemperatur.

Hvis du synes, der er varmt eller koldt, skal du trykke på TEMPERATURINDSTILLINGsknapperne for at opnå en større afkølings- eller opvarmningseffekt.

Du kan ikke ændre den indendørs ventilatorhastighed.

Den er allerede blevet indstillet via Automatisk driftsstatus.

TEMP

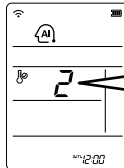

* Vælg koden, der passer til dine krav.

Kode	Føl
2	Koldt
1	Lidt koldt
0	Neutral
-1	Lidt varmt
-2	Varmt

<Til opvarmningsmodel>

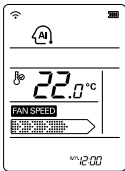

Du kan indstille den ønskede temperatur og den indendørs ventilatorhastighed. Indstillingstemperatur Område: 18-30 °C.

BEMÆRK

: Du kan ikke indstille den faktiske indstillingstemperatur og ventilatorhastigheden i denne driftsstatus, men du kan bruge funktionen 'Auto-sving' i denne funktion. Hvis systemet ikke fungerer som ønsket, skal du manuelt skifte til en anden status.

Sund affugtningsfunktion

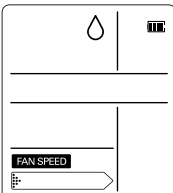

Under sund affugtningsfunktion

☐ Hvis du vælger affugtningsstatus med VÆLGERKNAPPEN DRIFTSSTATUS, begynder produktet at køre med affugtningsfunktion. Den indstiller automatisk rumtemperaturen og den bedste luftstrømning for affugtning baseret på den følte, faktiske rumtemperatur.

Men i dette tilfælde vises indstillingstemperaturen ikke på fjernbetjeningen, og du er heller ikke i stand til at kontrollere rumtemperaturen.

☐ I funktionen sund affugtning indstilles ventilationshastigheden automatisk i henhold til optimeringsalgoritmen, der svarer til den faktiske rumtemperaturstatus, så rummets tilstand holdes sundt og komfortabelt, selv på en meget fugtig årstid.

MODE



Luftcirkulationsdrift

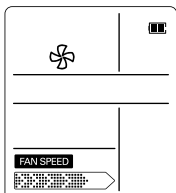

Bruges til cirkulation af luften i rummet uden afkøling eller opvarmning. Den kan aktiveres ved, at du trykker på VÆLGERKNAPPEN OPERATION MODE (DRIFTSSTATUS). Når først luftcirkulationen er aktiveret, kan du vælge ventilatorhastigheden ved at trykke på VÆLGERKNAPPEN INDOOR FAN SPEED SELECTOR (indendørs ventilatorhastighedsvælger).



BEMÆRK : Den blå lampe lyser under denne drift.

Automatisk rengøring

- Under den automatiske rengøringsfunktion kan du fjerne resterende fugt i de indendørs enheder, hvorefter du kan slukke for funktionen afkøling eller sund afugtning.

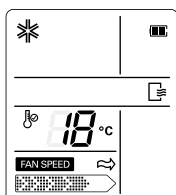

Du vælger Automatisk rengøringsfunktion med funktionsindstillingsknappen (). Når som helst der slukkes for enheden, kører den indendørs ventilator stadig i ca. 30 minutter internt uden afkølings- eller afugtningfunktionen.

Under denne funktion udtørres al resterende fugt, og enheden rengøres indvendigt.

Hvis du trykker på knappen Auto Clean (automatisk rengøring) igen, annulleres denne funktion.

BEMÆRK

- I løbet af den automatiske rengøringsfunktion kan du kun bruge knapperne ON/OFF, Plasma og Auto Clean. Under denne drift lyser 'Afkølingslampe'.

PLASMA rensningsfunktion (valgfri)

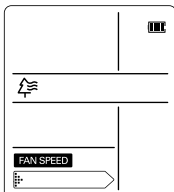

Plasmafilter er en teknologi, der er udviklet af LG, så mikroskopisk forurenet materiale undgås i indgangsluften ved at der genereres plasma af højt opladede elektroner.

Denne plasma dræber og ødelægger fuldstændigt det forurenede materiale og giver ren og hygiejnisk luft.

Du kan starte plasmarensningen ved at trykke på knappen PLASMA på fjernbetjeningen. Hvis du trykker på den igen, deaktiveres betjeningen.



BEMÆRK

- Med et tryk på knappen Plasma kan denne funktion anvendes i enhver driftsstatus og ventilatorhastighed.
- I stopstatus kan der udføres en separat plasmarensningsfunktion. Den annulleres, når du trykker på knappen Plasma eller ON/OFF.

Energibesparende afkølingsfunktion (valgfri)

Med den energibesparende afkølingsfunktion kan du spare energi under afkølingsdrift, da den kan køre effektivt, når du indstiller tidspunkt for krops-adaptation i henhold til ændring af tid og temperatur og automatisk justering til den ønskede temperatur.

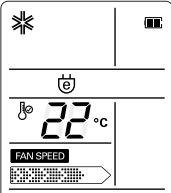

1. Tryk på knappen ON/OFF for at tænde for enheden.
2. Åbn låget på fjernbetjeningen.
Vælg afkølingsfunktionen.
3. Tryk på knappen ENERGY-SAVING COOLING MODE (energibesparende afkølingsstatus).
4. Tryk igen på knappen ENERGY-SAVING COOLING MODE for at annullere energibesparende afkølingsstatus, hvorefter enheden kører i forrige status (afkølingsstatus).



Lysstyrke i display (valgfri)

Du kan indstille lysstyrken i displayet med fjernbetjeningen.

Åbn låget på fjernbetjeningen og tryk på knappen LED LUMINOSITY (LED LYSSTYRKE). LED displayet bliver mørkt. Tryk igen på knappen for at indstille til lyst display. (Hver gang du trykker på knappen, gentages rækkefølgen 100% → 50% LYSSTYRKE.)



Sådan indstiller du det faktiske klokkeslæt

- 1** Tryk på knappen TIMER (TIDSINDSTILLING) i 3 sekunder.

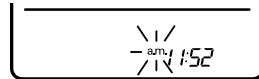

- 2** Tryk på knapperne TIMER SETTING (tidsindstilling), indtil du har indstillet det ønskede klokkeslæt.

- (Hver gang du trykker på knappen (< >), gentages rækkefølgen af morgen (am) og aften (pm) som → timer → minutter.)
- Når du trykker på knappen (^ v), kan du indstille det faktiske klokkeslæt.









- 3** Tryk på knappen SET/CLEAR (INDSTIL/NULSTIL).

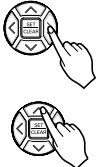

BEMÆRK Kontroller indikatoren for am og pm.

Tidsindstilling

Beskrivelse	Knap på fjernbetjening	Indikator på LCD-skærmen
<p>1 Tryk én gang på knappen Timer for at indstille 'Reserved' til 'tændt' ('On'). (Tryk to gange på knappen Timer for at indstille 'Reserved' til 'Sluk' ('Off')).</p>		
<p>2 Tryk på knapperne Time Setting (tidsindstilling), indtil du har indstillet det ønskede klokkeslæt.</p> <ul style="list-style-type: none"> - (Hver gang du trykker på knappen (<>), gentages rækkefølgen af morgen (am) og aften (pm) som → timer → minutter.) - Når du trykker på knappen (^v), kan du indstille det ønskede klokkeslæt. 		
<p>3 Tryk på knappen SET/CLEAR (INDSTIL/NULSTIL). (Tryk en gang til på knappen SET/CLEAR (INDSTIL/NULSTIL) for at annullere.)</p>		

Sådan annullerer du tidsindstillingen

- Hvis du vil nulstille hele tidsindstillingen, skal du trykke på knappen SET/CLEAR (INDSTIL/NULSTIL).
 - Hvis du vil annullere tidsindstillingerne individuelt, skal du trykke på knappen Timer for at vælge 'Reserved' 'tænd' eller 'Reserved' 'sluk'.
- Tryk så på knappen Set/Clear, idet du retter fjernbetjeningen hen imod signalmotageren. (Der slukkes for tidsindstillingslampen i displayet)

Dvalestatusdrift

Tryk på knappen SLEEP MODE AUTO (automatisk dvalestatus) for at indstille tidspunktet, hvor du ønsker, at enheden stopper automatisk. Tidsindstillingen programmeres i 1-timers inddelinger ved at trykke 1 til 7 gange på knappen SLEEP MODE AUTO. Dvalestatussen er tilgængelig i 1 til 7 timer.



BEMÆRK

- I dvalestatus fungerer den indendørs ventilator på superlav hastighed i afkølingsstatus og på lav hastighed i opvarmningsstatus, så du kan sove behageligt.

Afkølingsfunktion eller sund afugtningfunktion:

Den indstillede temperatur stiger automatisk to gange med 1 °C over de næste fortløbende 30 minutter (maks. 2 °C), så du kan sove behageligt.

Dette vil være den endelige indstillingstemperatur, så længe enheden er i dvalestatus.

Horisontal lamelkontrol

Du kan justere den horisontale lamel med fjernbetjeningen.

1. Tryk på knappen ON/OFF for at tænde for enheden.
2. Tryk på knappen Vertical airflow direction (vertikal luftstrømningsretning).



Hver gang du trykker på knappen, ændres luftstrømningsretningen i pilens retning.



* Tryk én gang til på knappen Vertical Airflow Direction under Auto-sving i den ønskede luftstrømningsretning.

Vertikal lamelkontrol (valgfri)

Du kan justere de vertikale lameller med fjernbetjeningen.

1. Tryk på knappen ON/OFF for at tænde for enheden.
2. Tryk på knappen Horizontal airflow direction (horisontal luftstrømningsretning).



Hver gang du trykker på knappen, ændres luftstrømningsretningen i pilens retning.

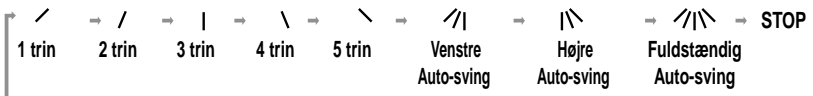

* Tryk én gang til på knappen Horizontal Airflow Direction under Fuldstændig Auto-sving i den ønskede luftstrømningsretning.

BEMÆRK

- Hvis du manuelt bevæger den horisontale lamel eller de vertikale lameller, kan det beskadige mekanismen. Når der er slukket (off) for enheden, lukker den horisontale lamel og de vertikale lameller af for produktets udblæsnings-ventilationsåbninger.
- Airconditionanlægget husker den senest betjente vinkel. Så der er mulighed for forskel i vinklen på fjernbetjeningen og enheden efter genbetjening. I så fald kan vinklen justeres ved at trykke på knappen "Vane Control" (Bladregulering) på fjernbetjeningen.
- Når der er forbindelse til Multi-udendørsenheden, kan de lodrette jalusilameller automatisk flytte til en bestemt temperaturzone i afkølingstilstand. F.eks.) 1 trin → 2 trin, 5 trin → 4 trin

Jet Cool drift

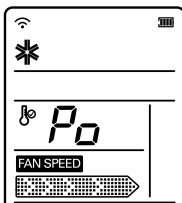

Funktionen jet cool kan bruges til at afkøle rummet hurtigt på en varm sommerdag. Når der tændes for denne funktion, kører klimaenlægget i afkølingsstatus med superhøj ventilatorhastighed og 18°C indstillingstemperatur i 30 minutter for at få en hurtig og effektiv afkøling.

På samme måde opvarmer funktionen Hurtig opvarmning (findes ikke på alle modeller) rummet hurtigt ved at benytte ventilatoren ved meget høj hastighed og en temperaturindstilling på 30°C i 30 minutter.

Du kan aktivere denne drift ved at trykke på knappen JET COOL/MOISTURE COOLING (hurtigafkøling/fugtufkøling).



For at ændre status fra hurtigafkøling til høj ventilatorhastighedsafkøling, skal du trykke på knappen JET COOL/MOISTURE COOLING to gange eller trykke på vælgerknappen INDOOR FAN SPEED (INDENDØRS VENTILATORHASTIGHED) eller på knappen TEMPERATURE SETTING (INDSTILLING AF TEMPERATUR).

BEMÆRK

- Hurtig afkøling/opvarmning kan ikke aktiveres under luftcirkulation, automatisk omskifterfunktion.
- Hvis modellen kun har hurtig afkøling, kan hurtig afkøling ikke aktiveres under opvarmning.
- Hvis modellen både har afkøling og opvarmning, kan du bruge hurtig opvarmning ved at trykke på knappen JET COOL til opvarmningsfunktion.
- Hver gang der trykkes på knappen JET COOL / MOISTURE COOLING, ændres funktionen i pilens retning.
 - Afkøling
Hurtig afkøling → Fugt/afkøling → afkøling
 - Opvarmning
Hurtig opvarmning → opvarmning



Fugtufkølingsdrift (valgfri)

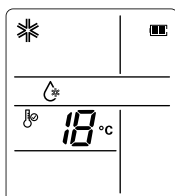

Med fugtufkølingsfunktionen undgås ekstrem tørhed i rummet med logisk kontrol, således at luftfugtigheden bibeholdes i rummet.



BEMÆRK

- Tryk to gange på knappen JET COOL/MOISTURE COOLING (JET COOL/FUGTUFKØLING) for at aktivere fugtufkølingsfunktionen.
- Tryk igen på knappen, hvorefter enheden går i afkølingsstatus.
- Fugtufkølingen aktiveres muligvis ikke ved høje temperaturer.
- Fugt/afkøling kan ikke aktiveres under opvarmning.
- Vælgerknappen Fan Speed (ventilatorhastighed) aktiveres ikke under fugtufkølingsfunktionen.
- Den forebygger ekstrem tørhed, men den danner ikke fugt.

Eco Eye drift (valgfri)

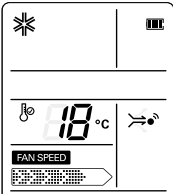

Funktionen Eco Eye kontrollerer luftstrømningen ved at føle de tilstedeværende personer.



Hver gang du trykker på knappen, ændres statussen i pilens retning.



BEMÆRK

- Denne funktion kan anvendes i afkølings- og opvarmningsstatus. Hvis du trykker på den horisontale lamelkontrolknop eller den vertikale lamelkontrolknop, kan du annullere funktionen Eco Eye Betjening
- Funktionen Eco Eye er ikke aktiveret under fugtadføling og sovestatus.
- Sensorens detektionssensitivitet varierer afhængig af den indendørs enheds placering, bevægende emner, temperaturområde osv. (Genstand der er meget forskellig fra den omgivende temperatur kan opdages ved en fejl.)
- Varmeafgivende emner så som TV og skærme kan fejlagtigt detekteres som en person. Kæledyr, blafrende gardiner, sollys, lysreflektioner osv. kan også fejlagtigt detekteres.
- Energisparefunktionen kan blive aktiveret på grund af forkert registrering afhængig af tøjets tykkelse.
- Enheden går i energisparestatus, hvis der ikke har befundet sig personer indenfor detektionsområdet i 20 minutter.
- I energisparestatus er temperaturen indstillet til maks. +2 °C under afkøling og til maks. -2 °C under opvarmning.
- Når den omgivende temperatur er høj (ca. over 28 °C), aktiveres Eco Eye funktionen og Eco Eye energisparestatus ikke.
- Når afkølingen står i energisparestatus, er Eco Eye energisparestatusen ikke aktiveret. Når Eco Eye står i opvarmningsstatus, stopper den horisontale lamel i maks. luftstrømningsvinkel.

⚠ FORSIGTIG

- Placer ikke store emner, opvarmningsenheder eller luftfugtere tæt på "Eco Eye Sensor". Det kan forårsage, at "Eco Eye Sensor" ikke detekterer emner korrekt.
- Stød ikke til "Eco Eye Sensor". Det kan beskadige "Eco Eye Sensor", eller der kan opstå funktionsfejl.

Detektionsområde

Vertikal vinkel 90°
(set fra siden)

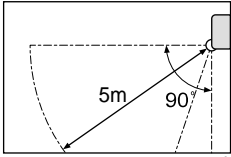

Ikke-detekterbar zone (1.2 m)

Horizontal vinkel 120°
(set fra oven)

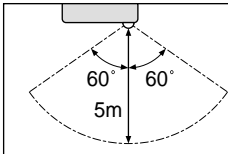

Maks. 5m detektion mulig ved en 2,3m høj installationsstandard (når personerne sidder ned).
Afhængig af installationshøjden kan rækkevidden muligvis variere.

Direkte luftstrømning

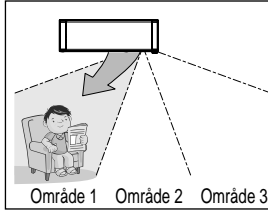

En person er registreret i område 1.

Indirekte luftstrømning

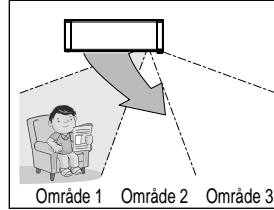

En person er registreret i område 1.

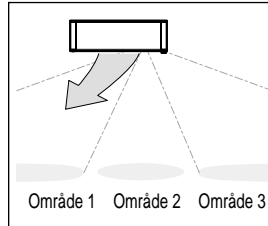

Energisparestatus

Klimaanlægget går i energisparestatus efter 20 minutter, hvis det ikke har detekteret personer.

BEMÆRK

- Hvis to eller flere personer detekteres i forskellige områder, skifter enheden til auto-svingstatus.
- Hvis personer detekteres i kanten af Område 1 og Område 2, skifter enheden til auto-svingstatus.

Fx:

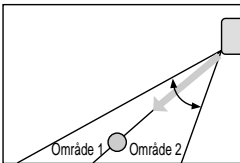

- Personer, der er på grænsen til det overvågede område kan blive fejlagtigt opdaget af Eco Eye Sensoren.
- luftstrømningsområdet er på en ca. 30° vinkel til venstre og højre (afhængig af teststandarden for Asheræe luftstrømning)

Tvungen driftsfunktion

Tvungen drift bruges, hvor fjernbetjeningen ikke kan bruges.
 Der tændes for funktionen, hvis du trykker på knappen ON/OFF (tænd/sluk).
 Hvis du vil standse funktionen, skal du igen trykke på knappen.

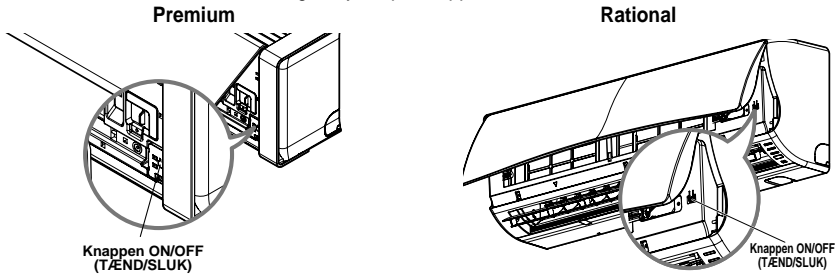

	Afkølingsstatus	Varmepumpemodel		
		Rumtemp. $\geq 24^{\circ}\text{C}$	$21^{\circ}\text{C} \leq$ rumtemp. $< 24^{\circ}\text{C}$	Rumtemp. $< 21^{\circ}\text{C}$
Betjeningsfunktion	Afkøling	Afkøling	Sund affugtning	Opvarmning
Indendørs VENTILATOR-hastighed	Høj	Høj	Høj	Høj
Temperaturindstilling	22°C	22°C	23°C	24°C

Testkørsel

Under TESTKØRSEL kører enheden i afkølingsstatus med højhastighedsventilator uanset rumtemperatur og genindstilles efter 18 minutter. Enheden kører som fjernbetjeningsindstillet under testkørsel, hvis der modtages et fjernbetjeningssignal. Hvis du vil bruge denne funktion, skal du trykke på knappen ON/OFF og holde den nedtrykket i 3-5 sekunder, hvorefter der lyder 1 "bip". Hvis du vil standse funktionen, skal du igen trykke på knappen.

BEMÆRK

Hvis du ikke har fjernbetjeningen i nærheden, kan du starte den tvungne betjening.
 Hvis du lukker frontpanelet med tvang, kan visse dele blive beskadigede.
 Så du skal følge følgende trin. (Kun premium type)

• Hvis den skal tændes (ON)

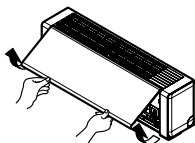

Åben frontpanelet.

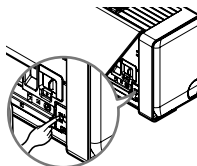

Tryk på knappen ON/OFF.
 Så du kan betjene
 airconditionanlægget.

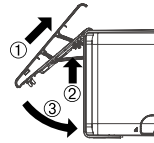

① Løft frontpanelet op efter omkring 25 sekunder.
 ② Fold støtten.
 ③ Luk frontpanelet.

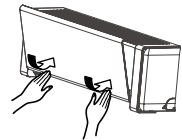

Tryk på frontpanelet som vist, indtil du hører "klikke" lyde.

• Hvis den skal slukkes (OFF)



Åben frontpanelet.

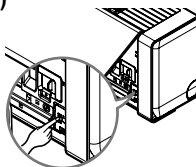

Tryk på knappen ON/OFF.
 Så du kan betjene
 airconditionanlægget.

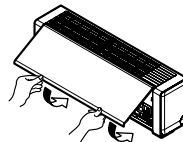

Fold støtten efter omkring 25 sekunder.
 Luk frontpanelet.

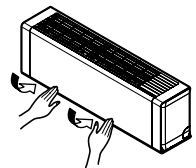

Tryk på frontpanelet som vist, indtil du hører "klikke" lyde.

Automatisk genstartsfunktion

Denne funktion er anvendelig, hvis der opstår strømsvigt. Når der igen er strøm efter et strømsvigt, genskabes den forrige betjeningstilstand med denne funktion, og klimaanlægget kører med de samme indstillinger.

BEMÆRK

Denne funktion er indstillet til fabrikkens standardindstilling, men du kan nulstille den ved at trykke i 6 sekunder på knappen ON/OFF (TÆND/SLUK). Enheden bipper to gange og den blå lampe blinker 6 gange. For at aktivere den skal du igen trykke på knappen i 6 sekunder. Enheden bipper to gange og den blå lampe blinker 4 gange.

Premium

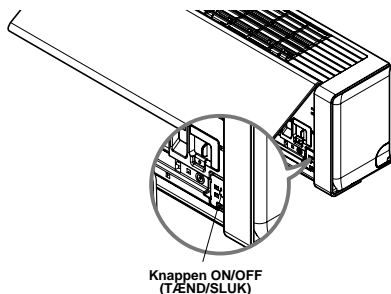

Rational

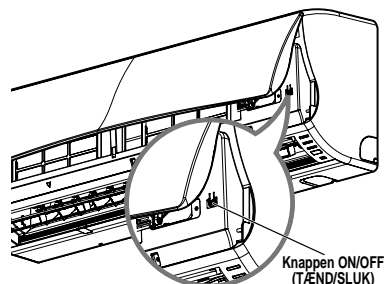

Vedligeholdelse og service

⚠ FORSIGTIG

Førend du udfører nogen som helst vedligeholdelse, skal du slukke for hovedstrømmen til systemet, slå relæet fra og tage stikket ud til strømkablet.

Indendørs enhed

Brug ikke blegemidler eller slibemidler.

⚠ FORSIGTIG

Brug aldrig følgende:

- Vand varmere end 40 °C. Dette kan deformere og misfarve produktet.
- Flygtige substanser. Disse kan beskadige klima anlæggets overflade.

Luftfiltre

Luftfiltrene bagved frontpanelet/gitteret bør kontrolleres og rengøres en gang hver 2. uge eller om nødvendigt oftere. Hvis du vil fjerne filtrene, henvises der til det selvforklarende diagram for den enkelte modeltype. Rengør filtrene med en støvsuger eller varmt sæbevand. Hvis snavset sidder godt fast, skal du vaske det med et rengøringsmiddel opløst i lunke vand. Tør dem godt et skyggefuldt sted efter vask og sæt herefter filtrene på plads igen.



Plasmafiltre

Plasmafiltrene bagved luftfilteret bør kontrolleres og rengøres en gang hver 3. måned eller om nødvendigt oftere. Hvis du vil fjerne filtrene, henvises der til det selvforklarende diagram for den enkelte modeltype. Filtrene rengøres med en støvsuger. Hvis det er snavset, skal det vaskes med vand og tørres godt et skyggefuldt sted, før det sættes på plads igen.

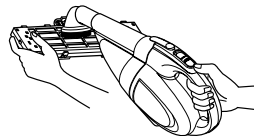

Allergifilter + tredobbelt filter

Fjern allergifilteret og det tredobbelte filter bag luftfilteret, og læg dem i direkte sollys i 2 timer. Sæt filtrene tilbage i original position.

Sådan fjerner du filtre

Åbn frontpanelet som vist.

Træk nu filtertappen en smule fremad for at fjerne luftfilteret.

Når du har fjernet luftfilteret, skal du fjerne plasmafilteret og allergifiltret ved at trække dem en smule nedad.

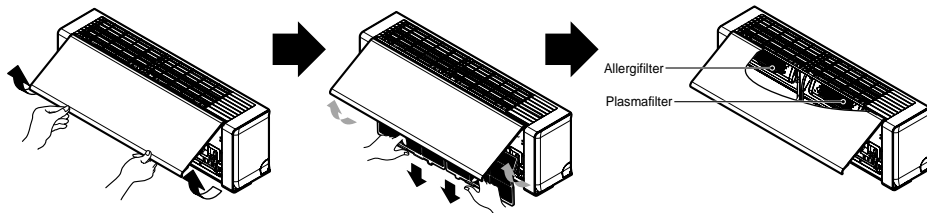

⚠ FORSIGTIG

Rør ikke ved plasmafilteret de første 10 sekunder efter, at du har åbnet indgangsgitteret, da det kan give elektrisk stød.

Udendørs enhed

Varmevekslerens rørslanger og ventilationsåbningerne i panelet bør kontrolleres regelmæssigt. Hvis varmeveksleren og ventilationsåbningerne i panelet er tilstoppede med snavs eller sod, bør de damprens professionelt.

BEMÆRK

Snavsede eller tilstoppede rørslanger reducerer systemets driftseffektivitet og forårsager højere driftsudgifter.

Tips til betjeningen!

Overafkøl ikke rummet.

Det er ikke godt for helbredet, og det er spild af el.

Luk persienerne eller træk gardinerne for.

Der bør ikke komme direkte sollys ind i rummet, når klimaanlægget er i gang.

Hold en ensartet rumtemperatur.

Justér den vertikale og horisontale luftstrømsretningskontrol, så du sikrer en ensartet temperatur i rummet.

Sørg for at døre og vinduer er lukket tæt til.

Undgå mest muligt at åbne døre og vinduer, så den kolde luft bibeholdes inde i rummet.

Rengør luftfilteret regelmæssigt.

Blokeringer i luftfilteret reducerer luftstrømmen og sænker afkølings- og affugtningseffekten. Skal rengøres mindst én gang hver anden uge.

Luft rummet ud fra tid til anden.

Da vinduerne holdes lukkede, er det en god idé at åbne dem og lufte rummet ud fra tid til anden.

Brug høj ventilatorhastighed for at få en effektiv og hurtig afkøling.

Enheden yder sin tilladte afkølingskapacitet, når ventilatorhastigheden er høj.

Selvdiagnosticering

Denne enhed har en indbygget fejldiagnosticering. Enhedens LED blinker, hvis termistoren svigter. Hvis denne situation opstår, skal du kontakte din servicetekniker/forhandler.



Fejlfindingstips! Spar tid og penge!

I følgende tilfælde fungerer klimaanlægget muligvis ukorrekt:

Problem	Possible Causes	Afhjælpning
Klima­anlæg­get starter ikke	■ Klima­anlæg­get er ikke tilsluttet.	• Sørg for, at klima­anlæg­gets stik er skubbet fuldstændigt ind i stikkontakten.
	■ Sikringen er gået/relæet er udløst.	• Kontroller sikringerne i huset/relæet og udskift sikringen eller genindstil relæet.
	■ Strømsvigt.	• Ved strømsvigt skal du dreje statuskontrolknappen over på OFF (SLUK). Når der igen er strøm, skal du vente 3 minutter, før du genstarter klima­anlæg­get, så du undgår, at sikring/relæ udløses på grund af kompressoroverbelastning.
	■ Høj spænding.	• Relæet udløses, hvis spændingen er usædvanlig høj eller lav.
Klima­anlæg­get afkøler ikke, som det bør	■ Begrænset luftstrømning.	• Sørg for, at hverken gardiner, persienner eller møbler blokerer klima­anlæg­get foran.
	■ Luftfilteret er snavset.	• Rengør filteret mindst hver 2. uge. Se afsnittet om vedligeholdelse og service.
	■ Der har måske været varmt i rummet.	• Når der tændes for klima­anlæg­get for første gang, går der et stykke tid, før rummet er afkølet.
	■ Der slipper kold luft ud.	• Kontrollér, om der er åbninger i rummet og koldluftstilbageførsler.
	■ Kontroller temperaturindstillingen.	• Sørg for, at de er korrekt indstillet.
	■ Der er muligvis en varmekilde i rummet.	• Kontrollér og fjern en sådan kilde eller sluk for den, mens klima­anlæg­get kører.

Kontakt straks en servicetekniker i følgende situationer:

1. Noget som helst unormalt så som noget, der lugter brændt, høje lyde osv.
Sluk for enheden og relæet. I disse tilfælde bør du aldrig selv forsøge at reparere enheden eller genstarte systemet.
2. Hovedstrømkablet er for varmt eller beskadiget.
3. Fejl­koden genereres ved selvdiagnosticering.
4. Der lækker vand fra den indendørs enhed, selv ved lav fugtighed.
5. Ingen af kontakterne, afbryderne (sikkerhed, jord) eller sikringerne virker korrekt

Brugeren skal rutinemæssigt kontrollere og rengøre enheden for at undgå, at enheden kører dårligt.

Hvis der opstår en særlig situation, må service kun udføres af en servicetekniker.

