



KANNETTAVA CD-KASSETTINAUHURI KÄYTTÖOPAS

MALLIT : LPC-M130/M130X

Lue tämä käyttöopas huolellisesti ennen
laitteiden käyttöä.

Säilytä opas myöhempiä tarpeita varten.

Muotoilu ja tekniset tiedot voivat laitteita
kehitetessä muuttua ilman ennakoilmoitusta.

MP3
CD-R/RW

compact disc
DIGITAL AUDIO



Varotoimet

	VAARA SÄHKÖISKUN VAARA ÄLÄ AVAA	
VAARA: SÄHKÖISKUN VAARAN VÄHENTÄMISEKSI ÄLÄ IRROTA KUORTA (TAI TAKAOSAA) SISÄLLÄ EI OLE KÄYTTÄJÄN HUOLLETTAVIA OSIA. JÄTÄ KORJAUS JA HUOLTO VALTUUTETULLE HUOLTOHENKILÖSTÖLLE		

Graafisten symboleiden selitys:

 Nuolenpäällä varustettu salamakuvio tasasivuisen kolmion sisällä varoittaa käyttäjää tuotteen kuoren sisällä eristämättömistä vaarallisista jännitteistä, joiden suuruusluokka saattaa aiheuttaa sähköiskun vaaran ihmisille.

 Huutomerkki tasasivuisessa kolmiossa kiinnittää käyttäjän huomion laitteen mukana seuraavan kirjallisuuden käyttö- ja huolto-ohjeiden tärkeisiin kohtiin.

VAROITUS

TULIPALON TAI SÄHKÖISKUN VAARAN VÄHENTÄMISEKSI ÄLÄ ALTISTA TÄTÄ LAITETTA SATEELLE TAI KOSTEUELLE.

Sähköiskun välttämiseksi älä avaa kotelointia. Koteloinnin saa avata ainoastaan valtuutettu huolto.

Laitteelles ei saa tiputtaa tai roiskia nesteitä eikä laitteen päälle saa asettaa mitään nesteillä täytettyjä esineitä, kuten maljakoita

VAARA

Muiden kuin tässä määritettyjen ohjaimien tai säätöjen käyttö tai toimintojen suoritus saattaa aiheuttaa vaarallista säteilyä.

Tämän laitteen laserosa kykenee säteilemään Luokan 1 rajat ylittävää säteilyä.

CAUTION:INVISIBLE LASER RADIATION WHEN OPEN AND INTERLOCKS DEFEATED. AVOID EXPOSURE TO BEAM.

WARNING:OSYNLIG LASERSTRÅLNING NÄR DENNA DEL ÄR ÖPPNAD STRÅLEN ÄR FARLIG.

Attention:Quand l'appareil est ouvert, ne pas s'exposer aux radiations invisibles du faisceau laser.

Tämä tarra sijaitsee laitteen sisällä.

CLASS 1	LASER PRODUCT
KLASSE 1	LASER PRODUKT
LUOKAN 1	LASER LAITE
KLASS 1	LASER APPARAT
CLASSE 1	PRODUIT LASER

Tämä Compact Disc -soitin on luokitettu LUOKAN 1 LASER TUOTTEEKSI.

LUOKAN 1 LASER TUOTE -tarra sijaitsee ulkokuoressa.

Jos tässä tuotteessa on CE-merkintä, se tarkoittaa laitteen vastaavan direktiivin 89/336/EEC määräyksiä elektromagneettisesta yhdenmukaisuudesta.

Sisällysluettelo

ESITTELY

Varotoimet	2
Sisällysluettelo	3
Ennen käyttöä	4
Turvavaroitimet	4
Huomautuksia levyistä	4
Huomautuksia nauhoista	4
Yläpaneeli/Etupaneeli	5
Takapaneeli/Näyttöikkuna	6

ENNEN KÄYTTÖÄ

Virtalähde	7
Verkkovirtajohdon liitäntä	7
Jännitteen säätö (VALINNAINEN)	7
Paristojen asennus	7
Äänen säädöt	7
Voimakkuuden säätö	7
Kuulokeliitin	7



Vanhojen laitteiden hävittäminen

1. Tämä merkki tuotteessa tarkoittaa, että tuote kuuluu sähkö- ja elektroniikkalaiteromusta annetun EU-direktiivin 2002/96/EC soveltamisalaan.
2. Kaikki elektroniset laitteet ovat ongelmajätettä, joten ne on toimitettava paikalliseen keräyspisteeseen.
3. Vanhan laitteen asianmukainen hävittäminen ehkäisee mahdollisia ympäristöön ja terveyteen kohdistuvia haittavaikutuksia.
4. Lisätietoa vanhan laitteen hävittämisestä saat ottamalla yhteyden paikallisiin viranomaisiin, kierrätyskeskukseen tai myymälään, josta ostit laitteen.

KÄYTTÖ

Radion käyttö	8
Radion kuuntelu	8
STEREO/ MONO -valinta	8
Nauhan käyttö	8
Perustoisto	8
Toistotauko	8
Näin pysäytät toiston	8
Toisto taakse tai eteen	8
CD-käyttö	9
Perustoisto	9
Toistotauko	9
Näin pysäytät toiston	9
Raidan yli hyppääminen	9
Raidan haku	9
Uudestaantoisto	9
+10-painike	9
Äänitys	10
Perustallennus	10
Tahdistettu tallennus CD:itä nauhalle	10

LISÄTIETOJA

Tekniset tiedot	11
-----------------	----

Tietoja ohjeiden kuvakkeista



Ilmaisee vaaroja, jotka saattavat vahingoittaa itse laitetta tai aiheuttaa muita materiaali- tai vaurioita.



Ilmaisee tämän laitteen erikoistoimintoja.



Ilmaisee tehtäviä helpottavia vihjeitä.

Ennen käyttöä

Turvavaroitukset

Laitteen käsittely

Laitetta kuljetettaessa

Alkuperäinen pakkauslaatikko ja pakkausmateriaalit saattavat olla hyödyksi. Parhaan suojan saat pakkaamalla laitteen samoin kuin se oli tehtaalla alkuun pakattu.

Pintojen puhdistus

Älä käytä laitteen lähellä haihtuvia nesteitä, kuten hyönteismyrkky-suihkeita. Älä jätä mitään kumisia tai muovisia tuotteita kosketuksiin laitteen kanssa pitkäksi ajaksi. Ne jättävät jälkiä pintaan.

Laitteen puhdistus

Kotelon puhdistus

Käytä pehmeää, kuivaa kangasta. Jos pinnat ovat erityisen likaiset, kostuta pehmeä kangas kevyesti veteen, johon on lisätty mietoa pesuainetta. Älä käytä vahvoja liuottimia, kuten alkoholia, bensiiniä tai ohennetta, koska ne saattavat vaurioittaa laitteen pintoja.

Huomautuksia levyistä

Levyjen käsittely

Älä kosketa levyn toistopuolta. Pitele levyä reunoista niin, että sormenpäät eivät kosketa pintoja. Älä kiinnitä paperia tai teippejä levyyn.

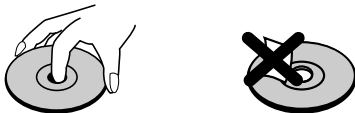

Levyjen säilytys

Toiston jälkeen säilytä levy kotelossaan. Älä jätä levyä suoraan auringonpaisteeseen tai lämmönlähteiden lähelle tai auringonpaisteeseen pysäköityyn autoon, koska lämpötila auton sisällä voi nousta huomattavan korkeaksi.

Levyjen puhdistus

Sormenjäljet ja pöly levyllä voivat heikentää kuvan laatua ja vääristää ääntä. Ennen toistoa puhdista levy puhtaalla kangaspalalla. Pyyhi levyä keskustasta reunoille päin.

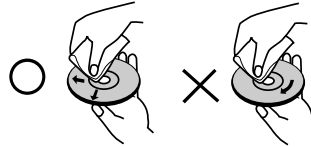

Älä käytä vahvoja liuottimia, kuten alkoholia, bensiiniä, ohennetta, myynnissä olevia puhdistusaineita tai analogisille levyille tarkoitettuja antistaattisia suihkeita.

Huomautuksia nauhoista

Tallennuksen esto

Kielekkeen(-eiden) poisto kasetista (pienellä ruuviavaimella) estää vahingossa tapahtuvan päälletallennuksen / nauhan pyyhkiytymisen tyhjäksi.

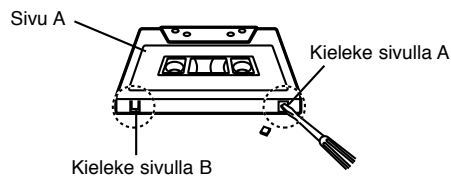

Kun haluat tallentaa uudelleen, peitä kielekkeen aukko teipillä.

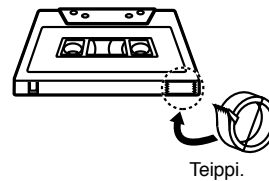

Yläpaneeli/Etupaneeli

Yläpaneeli

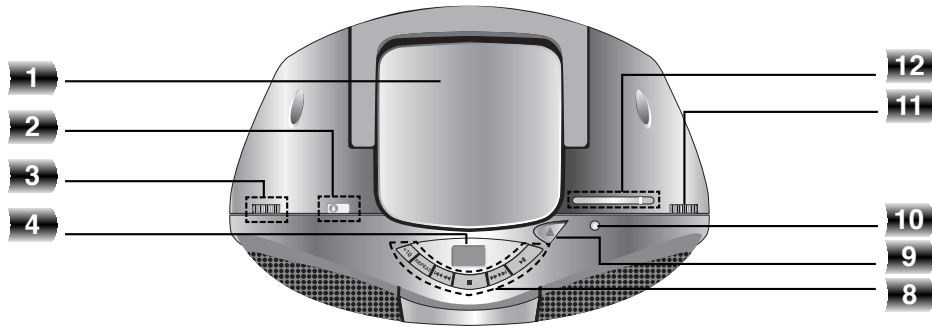

ESITTELY

Etupaneeli

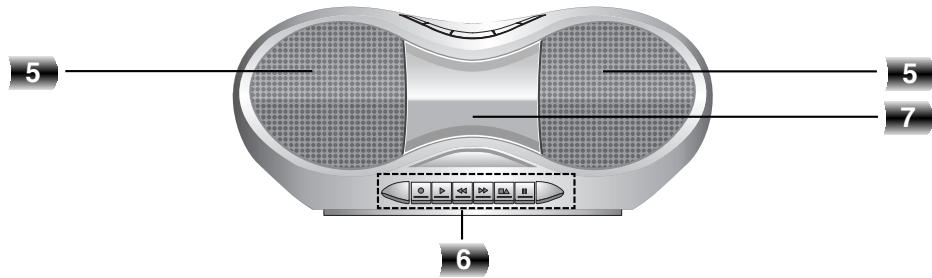

1. CD-LUUKKU
2. TOIMINTOKYTKIN [CD/ FM/ AM/ TAPE]
3. ÄÄNENSÄÄTÖNUPPI
4. NÄYTTÖRUUTU ilmaisín
5. OIKEA / VASEN KAIUTIN
6. NAUHATOIMINTO-näppäimet
 - TALLENNA (●)-näppäin
 - NAUHAN TOISTO (▶) -näppäin
 - PIKAKELAUS TAAKSE (◀◀)-näppäin
 - PIKAKELAUS ETEEN (▶▶)-näppäin
 - NAUHA SEIS/POISTA (■▲)-näppäin
 - NAUHATAUKO (||)-näppäin
7. NAUHALUUKKU
8. CD-TOIMINTO-näppäimet
 - +10-painike
 - CD UUDESTAAN-näppäin
 - CD TAAKSEHYPPY/HAKU (◀◀◀◀)-näppäin
 - CD SEIS (■)-näppäin
 - CD ETEENHYPPY/HAKU (▶▶▶▶)-näppäin
 - CD TOISTO/TAUKO (▶||)-näppäin
9. CD-LUUKKU AUKI (▲ PUSH OPEN)-näppäin
10. STEREO-ilmaisín
11. VIRITYSNUPPI
12. TAAJUUS-ilmaisín

Takapaneeli/Näyttöikkuna

Takapaneeli

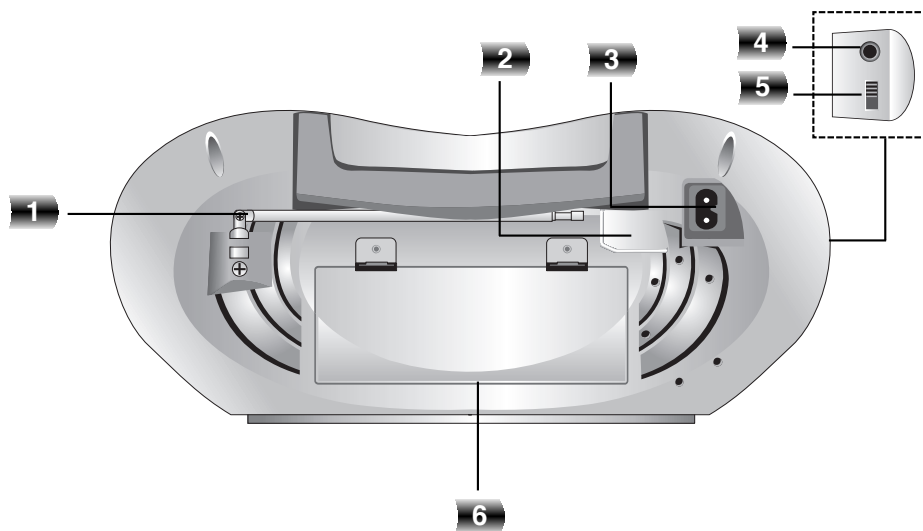

Näyttöikkuna

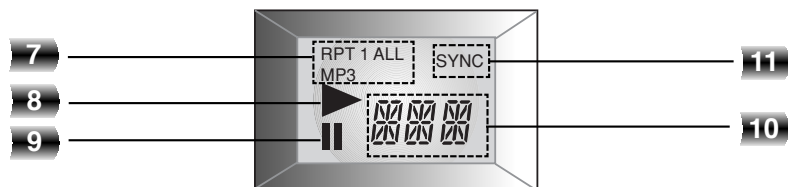

- | | |
|--|---|
| 1. FM-ANTENNI | 6. PARISTOKOTELO |
| 2. JÄNNITEVALITSIN (VALINNAINEN) | 7. CD:N UUDESTAANTOISTO -ilmainen
MP3-ilmainen |
| 3. VERKKOJOHDON LIITIN | 8. CD:N TOISTO -ilmainen |
| 4. KUULOKELIITIN (): \varnothing 3,5 mm | 9. CD TAUKO -ilmainen |
| 5. RIF/ FM-TILAN KYTKIN (ST./MONO) | 10. CD:N RAITANUMERO -ilmainen |
| | 11. CD:N SYNKROTALLENNUS -ilmainen |

Virtalähde



Verkkovirtajohdon liittäminen

- 1** Tarkista ennen verkkojohdon liittämistä, että laitteen käyttöjännite vastaa paikallisen sähköverkon jännitettä.
- 2** Liitä verkkojohdon (mukana) toinen pää laitteen takana sijaitsevaan liittimeen AC IN.
- 3** Työnnä verkkojohdon toisen pään pistoke pistorasiaan.

Huomautus

Irrota verkkojohdon pistoke pistorasiasta, jos et aio käyttää laitetta pitkään aikaan.

Jännitteen säätö (VALINNAINEN)

Jos laite on varustettu takalevyn jännitevalitsijalla, varmista ennen verkkojohdon liittämistä, että valitsijaan on asetettu paikallinen verkkojännite, .

Paristojen asennus

- 1** Paina paristokotelon kantta ja avaa se.
- 2** Laita koteloon kuusi "C"(R14) -paristoa (ei mukana) ja varmista, että + ja - päät ovat oikein päin.
- 3** Laita paristokotelon kansi paikalleen.

Huomautus

- Mahdollisten paristovuotojen aiheuttamien vaurioiden välttämiseksi poista paristot, jos et aio käyttää laitetta pitkään aikaan.
- Kun paristot heikkenevät, vaihda paristot uusiin.
- Kun verkkojohto on liitetty pistorasiaan, paristot eivät tyhjenny.

Äänen säädöt

Voimakkuuden säätö

Lisää äänenvoimakkuutta kiertämällä **ÄÄNENSÄÄTÖNUPPI** -säädintä myötäpäivään ja vähennä kiertämällä vastapäivään.

Kuulokeliitin

- Kytke stereokuulokkeiden pistoke (Ø3.5 mm) kuulokeliittimeen.
- Kaiuttimet kytkeytyvät automaattisesti pois päältä, kun työnnet kuulokkeiden (ei mukana) pistokkeen liittimeen.

ENNEN KÄYTTÖÄ

Radion käyttö

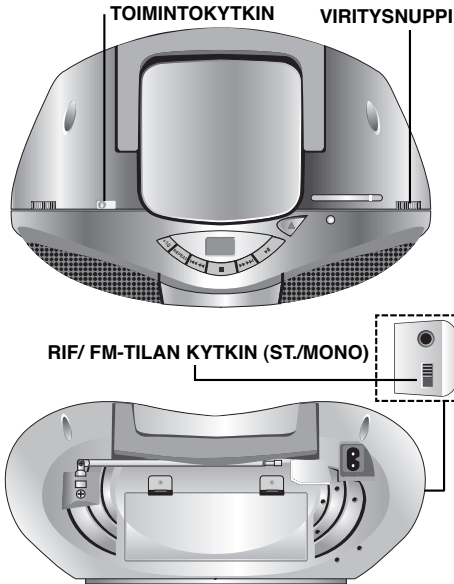

Radion kuuntelu

- 1 Valitse TOIMINTOKYTKIMELLÄ joko AM tai FM.
- 2 Viritä asema kohdalleen TUNING-viritysnupilla.

Radion sammutus

Sammuta laite asettamalla TOIMINTOKYTKIN asentoon TAPE (OFF).

STEREO/ MONO -valinta

- 1 Kun kuuntelet FM-stereolähetystä, aseta RIF/ FM - TILAN KYTKIN asentoon ST.
- 2 Kun kuuntelet FM-stereolähetystä, aseta RIF/ FM - TILAN KYTKIN asentoon MONO.
Tämä toiminnon valinta vähentää huomattavasti häiriöitä, mutta stereovaikutelma menetetään.



Huomautuksia

Säädä antennia mahdollisimman hyvän vastaanoton saavuttamiseksi

- **AM-antenni**
Tämä antenni on rakennettu laitteen sisään, joten käännä laitetta parhaan vastaanoton saavuttamiseksi.
- **FM-antenni**
Vedä teleskooppiantenni ulos ja säädä sen kulmaa ja suuntaa parhaan vastaanoton saavuttamiseksi.

Nauhan käyttö



- TALLENNA (●)-näppäin
- NAUHAN TOISTO (▶) -näppäin
- PIKAKELAUS TAAKSE (◀◀)-näppäin
- PIKAKELAUS ETEEN (▶▶)-näppäin
- NAUHA SEIS/POISTA (■▲)-näppäin
- NAUHATAUKO (II)-näppäin

Perustoisto

- 1 Aseta TOIMINTOKYTKIN asentoon TAPE.
- 2 Avaa kasettiluukku painamalla NAUHA SEIS/POISTA (■▲)-näppäintä.
- 3 Laita sisään kasetti ja sulje TAPE-luukku.
- 4 Aloita toisto painamalla NAUHAN TOISTO -näppäintä (▶).

Toistotauko

Paina NAUHATAUKO (II) -tauconäppäintä. Jatka toistoa painamalla näppäintä uudelleen.

Näin pysäytät toiston

Pysäytä toisto painamalla NAUHA SEIS/POISTA (■▲)-näppäintä.
(Kasettisoitin pysähtyy automaattisesti nauhan päähän.)

Toisto taakse tai eteen

Kun on toiston aikana ensin painettu etupaneelissa PIKAKELAUS TAAKSE/ PIKAKELAUS ETEEN (◀◀ / ▶▶) -näppäintä ja pidetään se painettuna, painetaan NAUHAN TOISTO (▶) halutussa kohdassa.

CD-käyttö

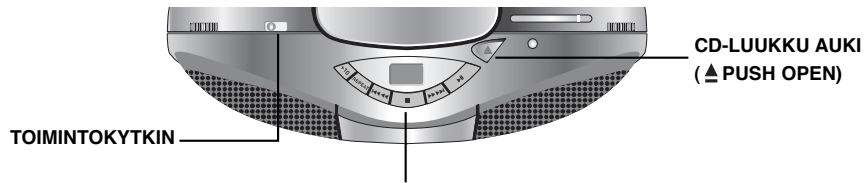

- +10-painike
- CD UDESTAAN-näppäin
- CD TAAKSEHYPPY/HAKU (|<<</>>>)-näppäin
- CD SEIS (■)-näppäin
- CD ETEENHYPPY/HAKU (▶▶▶/▶▶▶)-näppäin
- CD TOISTO/TAUKO (▶/||)-näppäin

KÄYTTÖ

Perustoisto

- 1** Aseta TOIMINTOKYTKIN asentoon CD.
- 2** Avaa levyluukku painamalla CD-LUUKKU AUKI (▲ PUSH OPEN).
- 3** Lataa levy asettamalla sen painettu puoli ylöspäin.
- 4** Sulje levyluukku. Näyttöön tulee raitojen kokonaismäärä.
- 5** Aloita toisto painamalla CD TOISTO/TAUKO (▶/||)-näppäintä.
Näytössä nähdään raidan numero.

Toistotauko

Tauota painamalla CD TOISTO/TAUKO (▶/||)-näppäintä toiston aikana.
Kun raitaa tauotetaan "II" vilkkuu näytössä.
Jatka toistoa painamalla CD TOISTO/TAUKO (▶/||)-näppäintä uudelleen.

Näin pysäytät toiston

Paina CD SEIS (■)-näppäintä toiston aikana.

Raidan yli hyppääminen

- Siirry seuraavalle raidalle painamalla CD ETEENHYPPY/HAKU (▶▶▶/▶▶▶)-näppäintä.
- Kun CD TAAKSEHYPPY/HAKU (|<<</>>>)-näppäintä on painettu kerran kesken raidan, soitin siirtyy kyseisen raidan alkuun. Kun sitä painetaan uudelleen, joka painalluksella hypätään yhden raidan yli.

Raidan haku (vain CD)

Pida CD SKIP/SEARCH -painiketta (|<<</>>> , ▶▶▶/▶▶▶) painettuna toiston aikana ja vapauta se haluamassasi paikassa.



Huomautuksia

- Älä kallista tai siirtele laitetta levyn ollessa ladattuna. Jos teet niin, saatat vaurioittaa levyjä ja laitetta.
- Älä koske CD-levyn toistupuoleen, joka on ilman painatuksia.
- Puhdista CD-levyä pyyhkimällä sitä keskiöstä ulospäin pehmeällä kankaalla.
- Toistettava musiikkikappaleiden määrä kansiot ja tiedostot mukaan lukien on 512 musiikkikappaletta.
- Toistettava musiikkikappaleiden määrä kansiota kohti 255 musiikkikappaletta.

Uudestaantoisto

Näin toistetaan yhtä raitaa uudelleen

Paina CD UDESTAAN -näppäintä kerran toiston aikana.
- Näyttöön tulee viesti "REPEAT 1".

Näin toistetaan kaikki raidat uudelleen

Paina CD UDESTAAN -näppäintä uudelleen toiston aikana.
- Näyttöön tulee viesti "REPEAT ALL".

Uudestaantoiston peruutus

Paina CD UDESTAAN -näppäintä vielä kerran toiston aikana.
- Uudestaantoiston ilmaisin poistuu näytöstä.

Raita +10

Voit siirtyä toiston aikana seuraavaan 10:nteen raitaan painamalla +10-painiketta.

Äänitys

Kelaa nauha kohtaan, josta tallennus alkaa. (Käytä vain tavallisia nauhoja.)



- TALLENNA (●)-näppäin
- NAUHAN TOISTO (▶) -näppäin
- PIKAKELAUS TAAKSE (◀◀) -näppäin
- PIKAKELAUS ETEEN (▶▶) -näppäin
- NAUHA SEIS/POISTA (■▲) -näppäin
- NAUHATAUKO (||) -näppäin

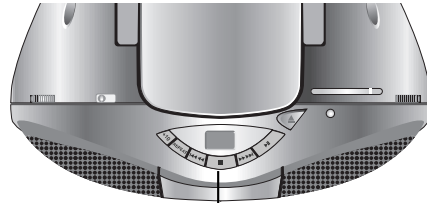

- +10-painike
- CD UUDESTAAN-näppäin
- CD TAAKSEHYPPY/HAKU (|◀◀/◀◀) -näppäin
- CD SEIS (■) -näppäin
- CD ETEENHYPPY/HAKU (▶▶/▶▶|) -näppäin
- CD TOISTO/TAUKO (▶/||) -näppäin

Perustallennus

- 1** Valitse nauhoitukseen haluamasi toiminto TOIMINTOKYTKIMELLÄ, ei kuitenkaan toimintoa TAPE.
- 2** Laita sisään tyhjä nauha.
- 3** Paina TALLENNA (●)-nauhoitusnäppäintä. NAUHAN TOISTO (▶)-nauhan toistonäppäin painuu automaattisesti.
- 4** Aloita CD:n toisto tai RADIO:n kuuntelu.

Tahdistettu tallennus CD:itä nauhalle

Tämä toiminto tallentaa automaattisesti koko CD:n nauhakasetille.

- 1** Lataa CD-levy ja aseta TOIMINTOKYTKIN asentoon CD.
- 2** Laita sisään tyhjä nauha.
- 3** Paina TALLENNA (●)-nauhoitusnäppäintä. NAUHAN TOISTO (▶)-nauhan toistonäppäin painuu automaattisesti.
- 4** Tahdistettu tallennus käynnistyy automaattisesti noin 7 sekunnin kuluttua.

Tallennuksen tauotus

Paina NAUHATAUKO (||) -näppäintä. Jatka tallennusta painamalla NAUHATAUKO (||) -näppäintä uudelleen.

Tallennuksen pysäytys

Paina NAUHA SEIS/POISTA (■▲) -näppäintä. (Kasettisoitin pysähtyy automaattisesti nauhan päähän.)



Huomautuksia

- Jos haluat tallentaa tietyltä raidalta, valitse haluttu raita näppäimillä CD HYPPY/HAKU (|◀◀/◀◀, ▶▶/▶▶|) ennen CD-tallennuksen aloitusta.
- Jos AM-lähetysten tallennuksen aikana kuuluu häiriöääniä, nollaa RIF takapaneelistä.

Tekniset tiedot

TYYPPI		MALLIT	LPC-M130	LPC-M130X
[Yleistä]	Verkkovirta		AC 230V, 50Hz	
	Virrankulutus		8W	
	Paino		2.6kg	
	Ulkomitat (L x K x S)		374 x 178 x 255 mm	
	Lähtöteho		1W X 2 T.H.D 10%	
	Kaiuttimet		8Ω X 2	
	Paristojen käyttö		DC 9V, kuusi "C"(R14) paristoa (ei mukana)	
[CD]	Taajuusalue		100 - 18000 Hz	
	Signaalikohinasuhde		55dB	
	Harmoninen kokonaissärö		0.5 %	
[Viritin]	FM	Viritysalue	87.5 -108 MHz	87.5 -108 MHz/65 -108 MHz
		Välitaajuus	10.7 MHz	
		Antenni	Teleskooppiantenni	
	AM (MW)	Viritysalue	522 - 1620 kHz tai 520 - 1720 kHz	
		Välitaajuus	455 kHz	
		Antenni	Ferriittisauva-antenni	
[NAUHA]	Tallennusjärjestelmä	4-raitainen 2-kanavastereo		
	Taajuusvaste	125 - 8000Hz		
	Signaali-kohinasuhde	35/40dB (REC/PLAY)		

LISÄTIETOJA

* Muoto ja tekniset tiedot voivat muuttua ilman eri ilmoitusta.

Tietoja MP3-tiedostoista

- MP3-tiedosto on MPEG1 kerros 3 -pakattu ääni-tiedosto. .mp3-tunnisteen omaavia tiedostoja kutsutaan MP3-tiedostoiksi.
- Tämä tallennin voi lukea vain sellaisia MP3-tiedostoja, joiden tunniste on .mp3.

MP3-tiedostojen yhteensopivuutta tämän laitteen kanssa on rajoitettu seuraavasti:

1. Näytteenottotaajuus 8–48 kHz
2. Bittinopeus 8–320 kt/s
3. CD-R-levyn fyysisen muodon on oltava ISO 9660.
4. Jos tallennat MP3-tiedostoja käyttämällä ohjelmaa, joka ei laadi tiedostojärjestelmää (esimerkiksi Direct CD), MP3-tiedostoja ei voi toistaa. On suositeltavaa käyttää Easy CD Creator -ohjelmaa, joka laatii ISO 9660 -tiedostojärjestelmän.

5. Tiedostonimissä saa olla enintään 30 kirjainta, ja niissä on oltava .mp3-tunniste. Nimen on oltava muotoa "*****.MP3".
6. Älä käytä erikoismerkkejä, kuten "/ : * ? " < > ".

Tietoja MULTI SESSION -levyistä

- Tämä laite tunnistaa moni-istuntolevyt (multi-session) CD-ROM-levyiksi.

fx) Jos esimerkiksi ensimmäisessä istunnossa on MP3-tiedostoja, vain ensimmäisen istunnon MP3-tiedosto toistetaan.

Jos koko istunto koostuu vain MP3-tiedostoista, istunnon kaikki MP3-tiedostot toistetaan.

Jos ensimmäisessä istunnossa on CD-äänilevy, vain ensimmäisen istunnon äänilevy toistetaan.



P/NO : 3834RC0033B