

| WORK | SEC. | 甲 | 乙 | 丙 | PRINTING DEGREE | | MATERIAL AND PRINTING DESCRIPTION | LG MODEL NAME | SUFFIX | LANGUAGE | PAGE | REMARK |
|------|-------|--|------------------------------|----------|-----------------|-------------|---|--------------------|--------|----------|--|--------|
| | BRAND | MODEL | P/NO. | EXTERIER | INTERIER | | | | | | | |
| 29 | | F1473QD/TD(P)(1~9) F1273QD/TD(P)(1~9) F1073QD/TD(P)(1~9) F8073QD/TD(P)(1~9) | MFL67218229 ver.061511.00 | 1 | 1 | 材质: 80g 双层纸 | F1273QD/TDP3.ABWQEHS F1073QD/TDP1.ABWQEHS F1073TDP4.ALSQEHS | ABWQEHS ALSQEHS | GREECE | 36 | Mega 2 REFRESH 550 Greece Control Panel | |

<<备注 >>

1. 材质，印刷，尺寸参照作业表.
2. 印刷，文字大小和线条以LG设计基准.
3. 数字大小依据一般规格.
4. 批量生产前取的设计限度.
5. 本部品不应含有禁止物质 (Pb, Cd, Hg, Cr+6, PBB, PBDE)，详细内容满足LGEPN-Z-1023.

<< NOTES >>

1. Material,printing and exterier size are refer to work tables.
2. Printing, tsxt size and line are based on LG desing film.
3. Exterier size on the drawing is cutting line.
4. Before product controlled by criteria sample.
5. The part should not contain prohibited substances(Pb,Cd,Hg,Cr+6,PBB,PBDE) and detailsShould comply with LGEPN-Z-1023.

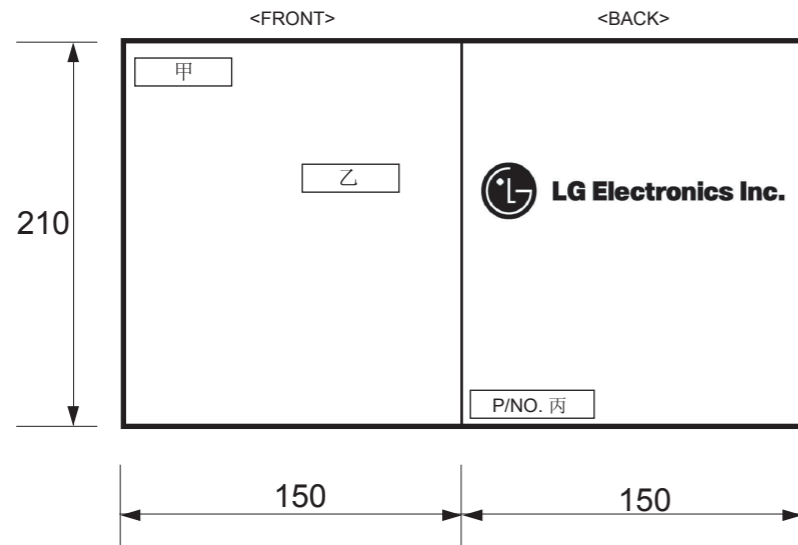

| REV.No. | REVISION DESCRIPTION | RER.NO. | DATE | PREPARED | APPROVALED |
|---------|----------------------|---------|------|----------|------------|
| △ | | | | | |
| △ | | | | | |
| △ | | | | | |
| △ | | | | | |

| | | Unit | mm | SCALE | 1/1 | TITLE |
|------------------------------|----------|----------|---------|-----------------|-----|----------------------|
| MODELING | DESIGNED | REVIEWED | CHECKED | APPROVALED | | |
| | 刘晓天 | 薛秀超 | 孟一民 | 金泳秀 | | DWG. No. MFL67218229 |
| LGEPN LG Electronics Inc. | | | | RELATED DRAWING | | |

Πλυντήριο

ΟΔΗΓΙΕΣ ΧΡΗΣΗΣ

Σας ευχαριστούμε που επιλέξατε ένα Πλήρως Αυτόματο Πλυντήριο LG.

Παρακαλούμε διαβάστε προσεκτικά αυτό το εγχειρίδιο.

Περιέχει οδηγίες για την εγκατάσταση, την χρήση και την συντήρηση του πλυντηρίου με ασφάλεια.

Κρατήστε αυτό το εγχειρίδιο για μελλοντική αναφορά.

Σημειώστε τον αριθμό μοντέλου και τον αριθμό σειράς (serial number) του πλυντηρίου σας.

F1473QD/TD(P)(1~9)

F1273QD/TD(P)(1~9)

F1073QD/TD(P)(1~9)

F8073QD/TD(P)(1~9)

Χαρακτηριστικά και Δυνατότητες



■ Προστασία κατά των ζαρών

Με την αντίθετη περιστροφή του κάδου ελαχιστοποιούνται οι ζάρες στα ρούχα.



■ Σύστημα μετάδοσης απευθείας κίνησης:

Το εξελιγμένο μοτέρ χωρίς μάντα περιστρέφει άμεσα τον κάδο.



■ Ενσωματωμένη Αντίσταση

Η εσωτερική αντίσταση θερμαίνει αυτόματα το νερό για την επίτευξη της καλύτερης θερμοκρασίας για τους επιλεγμένους κύκλους.



■ Μεγαλύτερη οικονομία χάρη στο Σύστημα Έξυπνης Πλύσης

Το Σύστημα Έξυπνης Πλύσης ανιχνεύει αυτόματα το βάρος των ρούχων και την θερμοκρασία του νερού, και υπολογίζει την απαιτούμενη ποσότητα νερού και τον βέλτιστο χρόνο της πλύσης.

Σαν αποτέλεσμα, η κατανάλωση ρεύματος και νερού είναι μειωμένη.



■ Ασφάλεια για τα Παιδιά

Το πλυντήριο σας διαθέτει ένα σύστημα ασφάλειας για τα παιδιά, το οποίο δεν επιτρέπει την αλλαγή του προγράμματος από ένα παιδί ακόμη κι αν πατηθεί οποιοδήποτε πλήκτρο κατά την λειτουργία του πλυντηρίου.



■ Σύστημα ελέγχου της ταχύτητας για μείωση του θορύβου

Το πλυντήριο ανιχνεύει αυτόματα το βάρος και την θέση των ρούχων μέσα στον κάδο και τα κατανέμει ομοιόμορφα, έτσι ώστε να ελαχιστοποιείται ο θόρυβος κατά το στύψιμο.

Περιεχόμενα

| | |
|--|----|
| Θέματα Προσοχής | 3 |
| Προδιαγραφές..... | 4 |
| Εγκατάσταση | 5 |
| Προετοιμασία πριν από το πλύσιμο..... | 11 |
| Προσθήκη απορρυπαντικού | 12 |
| Προγράμματα..... | 14 |
| Χρήση του πλυντηρίου..... | 15 |
| Συντήρηση | 22 |
| Αντιμέτωπιση προβλημάτων..... | 26 |
| Κέντρο Πληροφόρησης Πελατών | 31 |
| Όροι εγγύησης | 32 |
| Τμήμα επιδείξεων πλυντηρίων ρούχων | 33 |



έματα Προσοχής

ΠΑΡΑΚΑΛΟΥΜΕ ΔΙΑΒΑΣΤΕ ΠΡΟΣΕΚΤΙΚΑ ΤΙΣ ΟΔΗΓΙΕΣ ΠΡΙΝ ΑΠΟ ΤΗΝ ΧΡΗΣΗ



ΠΡΟΣΟΧΗ!

Ακολουθήστε πιστά τις οδηγίες αυτού του εγχειριδίου για να ελαχιστοποιήσετε τους κινδύνους πυρκαγιάς, έκρηξης, ή ηλεκτροπληξίας, καθώς και για να αποφύγετε ζημιές, τραυματισμούς, ή ακόμη και απώλεια ζωής.

ΣΗΜΑΝΤΙΚΕΣ ΟΔΗΓΙΕΣ ΑΣΦΑΛΕΙΑΣ

ΠΡΟΣΟΧΗ : Για να μειώσετε τον κίνδυνο πυρκαγιάς, ηλεκτροπληξίας, ή τραυματισμού ατόμων κατά την χρήση του πλυντηρίου, θα πρέπει να λαμβάνετε όλες τις αναγκαίες προφυλάξεις, συμπεριλαμβανομένων των ακόλουθων:

- Μην εγκαθιστάτε και μην αποθηκεύετε το πλυντήριο σε εξωτερικούς χώρους.
- Μην προσπαθήσετε να κάνετε καμία τροποποίηση στο πλυντήριο.
- Μην επισκευάζετε και μην αντικαθιστάτε κανένα εξάρτημα του πλυντηρίου, εκτός κι αν κάτι τέτοιο αναφέρεται ρητά στις οδηγίες χρήσης ή συντήρησης και έχετε τις γνώσεις για να το κάνετε.
- Κρατήστε την περιοχή κάτω και γύρω από την συσκευή καθαρή από εύφλεκτα υλικά, όπως υφάσματα, χαρτιά, χημικά, κ.λ.π.
- Εάν αυτή η συσκευή χρησιμοποιείται από παιδιά ή σε χώρους στους οποίους έχουν πρόσβαση παιδιά, θα πρέπει να την παρακολουθείτε στενά.
- Μην αφήνετε τα παιδιά να παίζουν μ' αυτήν ή οποιαδήποτε άλλη συσκευή.
- Μην αφήνετε ανοικτή την πόρτα του πλυντηρίου. Ένα παιδί μπορεί να την χρησιμοποιήσει για παιχνίδι, ή να μπει μέσα στο πλυντήριο.
- Μην εισάγετε ποτέ τα χέρια σας μέσα στο πλυντήριο κατά την διάρκεια που λειτουργεί. Περιμένετε μέχρι να σταματήσει εντελώς ο κύκλος.
- Η διαδικασία πλυσίματος μπορεί να μειώσει την αντοχή των υφασμάτων στην φωτιά.
- Μην πλένετε και μην στεγνώνετε ρούχα τα οποία έχουν καθαριστεί, βραχεί, ή λερωθεί με εύφλεκτες ουσίες (όπως π.χ. κερί, έλαια, βαφές, βενζίνη, διαλύτες για στεγνό καθάρισμα, κηροζίνη, κ.λ.π.), οι οποίες μπορεί να αναφλεχθούν ή να εκραγούν.

Υπάρχει κίνδυνος τα έλαια να παραμείνουν στον κάδο μετά από έναν ολόκληρο κύκλο προκαλώντας πυρκαγιά κατά το στέγνωμα.

Γι' αυτό, μην τοποθετείτε ρούχα που έχουν έρθει σε επαφή με έλαια.

- Για να αποφύγετε οποιαδήποτε προβλήματα, ακολουθήστε προσεκτικά τις οδηγίες πλυσίματος και φροντίδας του κατασκευαστή του ρούχου.
- Μην χτυπάτε την πόρτα του πλυντηρίου για να την κλείσετε, και μην προσπαθήσετε να την ανοίξετε όταν είναι κλειδωμένη. Μπορεί να προκαλέσετε βλάβες στο πλυντήριο.
- Για να ελαχιστοποιήσετε τον κίνδυνο ηλεκτροπληξίας, αποσυνδέστε το πλυντήριο από την πρίζα (ή διακόψτε την παροχή ρεύματος από τον πίνακα κλείνοντας ή αφαιρώντας την ασφάλεια της γραμμής του πλυντηρίου) πριν επιχειρήσετε οποιαδήποτε συντήρηση ή καθαρισμό του.
- Μην προσπαθήσετε να θέσετε σε λειτουργία το πλυντήριο εάν έχει οποιαδήποτε βλάβη, εάν δεν λειτουργεί σωστά, εάν έχει αποσυρμολογηθεί, ή εάν λείπουν ή είναι χαλασμένα κάποια εξαρτήματά του, συμπεριλαμβανομένου του καλωδίου ρεύματος ή του φως του.
- Εάν το προϊόν έχει έρθει σε επαφή με βρεγμένες επιφάνειες, καλέστε το κέντρο εξυπηρέτησης.
Κίνδυνος ηλεκτροπληξίας και πυρκαγιάς.

ΦΥΛΑΞΤΕ ΑΥΤΟ ΤΟ ΕΓΧΕΙΡΙΔΙΟ ΟΔΗΓΙΩΝ

ΟΔΗΓΙΕΣ ΓΕΙΩΣΗΣ

Αυτή η συσκευή πρέπει να γειώνεται. Σε περίπτωση βλάβης ή βραχυκυκλώματος, η γείωση ελαχιστοποιεί τον κίνδυνο ηλεκτροπληξίας, παρέχοντας μία δίοδο χαμηλής αντίστασης για το ηλεκτρικό ρεύμα. Αυτή η συσκευή διαθέτει καλώδιο και φως ρεύματος με αγωγό και ακροδέκτη γείωσης. Το φως πρέπει να εισάγεται σε μία κατάλληλη πρίζα, η οποία είναι σωστά εγκατεστημένη και γειωμένη, σύμφωνα με όλους τους κανονισμούς και τις διατάξεις που ισχύουν στην χώρα σας.

- Μην χρησιμοποιείτε μετατροπείς ή οποιαδήποτε άλλη διάταξη η οποία ακυρώνει την γείωση του φως.
- Εάν δεν διαθέτετε την κατάλληλη πρίζα στον χώρο σας, συμβουλευτείτε έναν ηλεκτρολόγο.

ΠΡΟΣΟΧΗ: Η λανθασμένη σύνδεση του αγωγού γείωσης μπορεί να ενέχει κίνδυνο ηλεκτροπληξίας. Εάν έχετε οποιαδήποτε αμφιβολία για την σωστή γείωση της συσκευής, ζητήστε την βοήθεια ενός ειδικευμένου ηλεκτρολόγου. Μην τροποποιείτε το φως της συσκευής – εάν δεν ταιριάζει στην πρίζα, ζητήστε την τοποθέτηση της κατάλληλης πρίζας από έναν ειδικευμένο ηλεκτρολόγο.

Προδιαγραφές

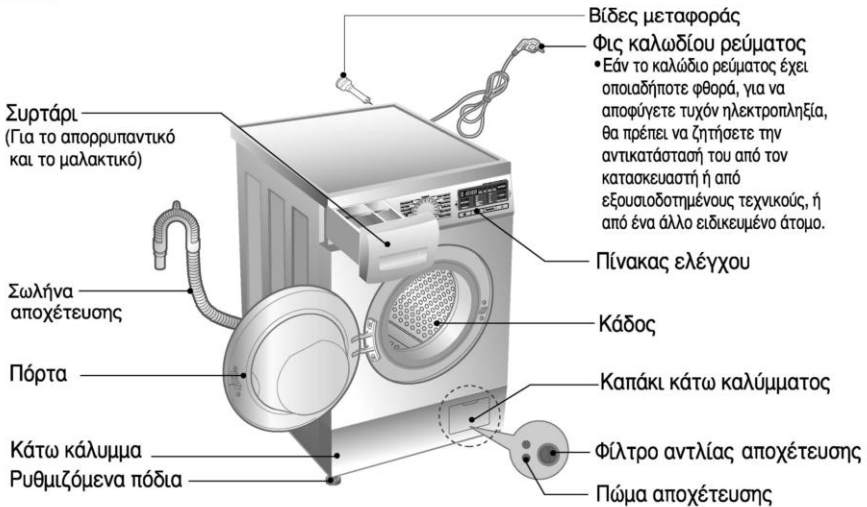

- Όνομα : Πλυντήριο με εμπρόσθια πόρτα
- Τροφοδοσία Ρεύματος : 220-240V~, 50/60 Hz
- Διαστάσεις : 600 mm (Π) x 550 mm (Β) x 850 mm (Υ)
- Βάρος : 62 κιλά
- Χωρητικότητα : 7.0 κιλά [F14/12/10/8073QD(P)](1~9)
8.0 κιλά [F14/12/10/8073TD(P)](1~9)
- Μεγ. Ισχύς : 2100W
- Ταχύτητα στύψιματος : Χωρίς Στύψιμο/400/800/1400
Χωρίς Στύψιμο/400/800/1200
Χωρίς Στύψιμο/400/800/1000
Χωρίς Στύψιμο/400/600/800
- Κατανάλωση νερού : 49 λίτρα[F14/12/10/8073QD(P)](1~9)]
56 λίτρα[F14/12/10/8073TD(P)](1~9)]
- Μέγιστη πίεση δικτύου ύδρευσης : 100-1000 kPa (1.0-10 kgf/cm²)

* Η εμφάνιση και οι προδιαγραφές της συσκευής μπορεί να αλλάξουν χωρίς προειδοποίηση, για λόγους βελτίωσης του προϊόντος.

■ Αξεσουάρ

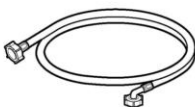

Σωλήνας εισόδου νερού (1EA)



Κλειδί

Εγκατάσταση

Η εγκατάσταση ή η αποθήκευση του πλυντηρίου θα πρέπει να γίνει σε έναν χώρο στον οποίο δεν εκτίθεται σε θερμοκρασίες κάτω από το μηδέν, ή σε ακραίες περιβαλλοντικές συνθήκες.

Γειώστε σωστά το πλυντήριο, σύμφωνα με τους κανονισμούς και τις διατάξεις που ισχύουν στην χώρα σας. Εάν εγκαταστήσετε το πλυντήριο σε έναν χώρο με χαλί ή μοκέτα, φροντίστε ώστε το άνοιγμα στην βάση του να είναι ελεύθερο.

Σε περιοχές που είναι εκτεθειμένες σε παρουσία πλήθους παρασίτων ή εντόμων, πρέπει να δίνετε συνεχώς ιδιαίτερη προσοχή στην καθαριότητα της συσκευής και του περιβάλλοντος στο οποίο βρίσκεται.

Οποιαδήποτε βλάβη προκληθεί από έντομα ή παράσιτα δεν καλύπτεται από την εγγύηση που παρέχει η εταιρεία για τη συσκευή αυτή.

■ Βίδες μεταφοράς

Το πλυντήριό σας διαθέτει τέσσερις ειδικές βίδες για προστασία των εσωτερικών εξαρτημάτων του κατά την μεταφορά.

• Όλες οι βίδες του πακεταρίσματος και της μεταφοράς πρέπει να βγαίνουν πριν από την χρήση του πλυντηρίου.

☞ Όταν ξεπακετάρετε την βάση, να βεβαιώνετε ότι έχετε μετακινήσει την επιπλέον υποστήριξη πακεταρίσματος στην μέση της βάσης.

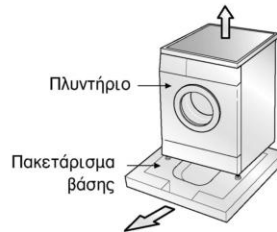

■ Για να αφαιρέσετε τις βίδες μεταφοράς

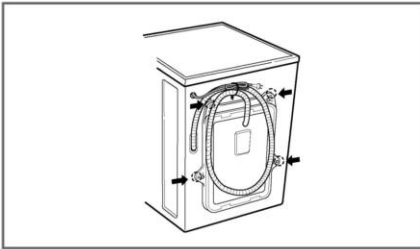

1. Για την προστασία των εσωτερικών εξαρτημάτων του πλυντηρίου κατά την μεταφορά, οι τέσσερις ειδικές βίδες είναι ασφαλισμένες. Πριν θέσετε το πλυντήριο σε λειτουργία, αφαιρέστε τις βίδες μαζί με τα ελαστικά πώματα.

• Εάν δεν αφαιρέσετε τις βίδες, μπορεί να προκληθούν έντονοι κραδασμοί, θόρυβος και βλάβη του πλυντηρίου.

2. Ξεβιδώστε τις 4 βίδες με το παρεχόμενο κλειδί.

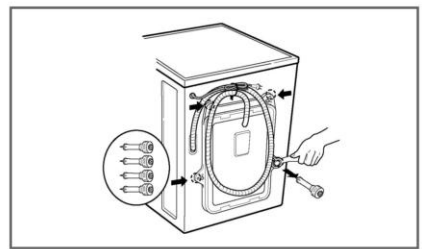

3. Αφαιρέστε τις 4 βίδες μαζί με τα ελαστικά πώματα περιστρέφοντας ελαφρά τα πώματα. Φυλάξτε τις 4 βίδες και το κλειδί, επειδή μπορεί να τα χρειαστείτε μελλοντικά.

• Κάθε φορά που μεταφέρετε το πλυντήριο σε μία άλλη τοποθεσία, θα πρέπει να επανατοποθετείτε τις βίδες μεταφοράς.

4. Κλείστε τις οπές με τα παρεχόμενα καλύμματα.

■ Απαιτήσεις χώρου εγκατάστασης

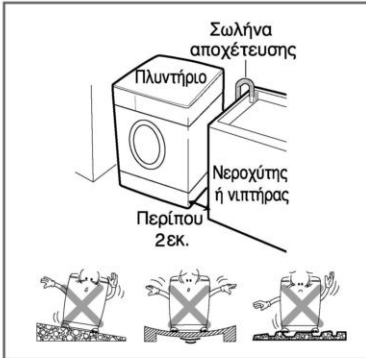

Επίπεδο δαπέδου :

Η επιτρεπόμενη κλίση κάτω από ολόκληρο το πλυντήριο είναι 1°.

Πρίζα ρεύματος :

Πρέπει να βρίσκεται σε απόσταση έως 1.5 μέτρο δεξιά ή αριστερά του πλυντηρίου. Μην υπερφορτώνετε την πρίζα με περισσότερες από μία συσκευές.

Απόσταση από αντικείμενα :

Το πλυντήριο δεν θα πρέπει να ακουμπάει σε τοίχους, πόρτες, ή οποιαδήποτε επικάλυψη του δαπέδου. Αφήστε ένα κενό 10 εκ. στην πίσω πλευρά και 2 εκ. στην δεξιά και αριστερή πλευρά.

Μην αφήνετε και μην φυλάσσετε ποτέ προϊόντα καθαρισμού επάνω στο πλυντήριο. Μπορεί να καταστρέψουν το φινιρίσμα ή τα χειριστήρια της συσκευής.

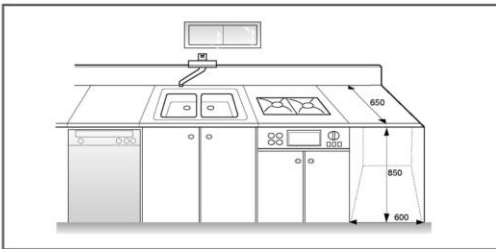

■ Τοποθεσία

Τοποθετήστε το πλυντήριο σε επίπεδο σκληρό πάτωμα.

Βεβαιωθείτε ότι η κυκλοφορία του αέρα γύρω από το πλυντήριο δεν εμποδίζεται από χαλιά, μοκέτες κλπ

- Ποτέ μην προσπαθήσετε να διορθώσετε οποιαδήποτε ανομοιομορφία του πατώματος κάτω από το πλυντήριο με κομμάτια από ξύλο, χαρτόνι ή παρόμοια υλικά
- Εάν είναι αδύνατο να αποφύγετε να τοποθετήσετε το πλυντήριο δίπλα από μία κουζίνα αερίου ή σόμπα με κάρβουνα, πρέπει ανάμεσα στις δύο συσκευές να τοποθετηθεί απομόνωση με κάλυψη αλουμινίου στην πλευρά που βλέπει στην κουζίνα ή στην σόμπα.
- Το πλυντήριο δεν πρέπει να εγκαθίσταται σε δωμάτια όπου η θερμοκρασία μπορεί να πέσει κάτω από 0°C.
- Βεβαιωθείτε πως όταν το πλυντήριο είναι συνδεδεμένο είναι εύκολο για τον μηχανικό να το ελέγξει σε περίπτωση βλάβης.
- Με την εγκατάσταση του πλυντηρίου ρυθμίστε τα τέσσερα πόδια χρησιμοποιώντας το κλειδί έτσι ώστε η συσκευή να είναι στέρεα και να υπάρχει μία απόσταση 20χιλ ανάμεσα στην κορυφή του πλυντηρίου και στην κάτω πλευρά του πάγκου.

Εγκατάσταση

■ Ηλεκτρική Σύνδεση

1. Μην χρησιμοποιείτε προεκτάσεις καλωδίου ρεύματος (μπαλαντζέζες) ή T (ταυ).
 2. Εάν το καλώδιο ρεύματος έχει οποιαδήποτε φθορά, για να αποφύγετε τυχόν ηλεκτροπληξία, θα πρέπει να ζητήσετε την αντικατάστασή του από τον κατασκευαστή ή από εξουσιοδοτημένους τεχνικούς, ή από ένα άλλο ειδικευμένο άτομο.
 3. Θα πρέπει πάντα να αποσυνδέετε το πλυντήριο από το ρεύμα και να κλείνετε την παροχή νερού μετά από την χρήση του.
 4. Συνδέστε την συσκευή σε μία γειωμένη πρίζα, σύμφωνα με τους ισχύοντες κανονισμούς καλωδίωσης.
 5. Η συσκευή θα πρέπει να είναι εγκατεστημένη με τέτοιο τρόπο, ώστε το φως του καλωδίου ρεύματος να είναι εύκολα προσπελάσιμο.
- Οποιαδήποτε επισκευή του πλυντηρίου ρούχων σας πρέπει να γίνεται μόνο από το επίσημο σέρβις της εταιρείας ή από εξουσιοδοτημένο συνεργείο μας. Επισκευές που γίνονται από ανεπίσημο προσωπικό μπορεί να προκαλέσουν τραυματισμούς ή σοβαρές δυσλειτουργίες. Για τη δική σας ασφάλεια και εξυπηρέτηση επικοινωνήστε με το εξουσιοδοτημένο συνεργείο της περιοχής σας.
 - Μην εγκαθιστάτε το πλυντήριο ρούχων σας σε χώρους όπου υπάρχει πιθανότητα οι θερμοκρασίες να είναι κάτω του μηδενός. Παγωμένες σωληνώσεις μπορεί να σπάσουν λόγω διαφοράς πίεσης. Σε θερμοκρασίες κάτω του μηδενός μπορεί να προκληθεί βλάβη στην αξιοπιστία του ηλεκτρονικού συστήματος ελέγχου της συσκευής.
 - Εάν η συσκευή μεταφερθεί κατά τη χειμερινή περίοδο όπου οι θερμοκρασίες είναι κάτω του μηδενός: Αφήστε τη συσκευή εκτός λειτουργίας σε θερμοκρασία δωματίου για μερικές ώρες.

ΠΡΟΦΥΛΑΞΕΙΣ

Η συσκευή δεν προορίζεται για χρήση από μικρά παιδιά ή ασταθή άτομα χωρίς επίβλεψη.
Τα μικρά παιδιά πρέπει να επιτηρούνται για να εξασφαλισθεί ότι δεν παίζουν με τη συσκευή.

ΠΡΟΦΥΛΑΞΕΙΣ

ΠΡΟΦΥΛΑΞΕΙΣ σχετικά με το Καλώδιο Ηλεκτρικού Ρεύματος.

Οι περισσότερες συσκευές απαιτούν την χρήση τους με ένα συγκεκριμένο κύκλωμα, δηλαδή την χρήση μιας πρίζας που ρευματοδοτεί μόνο την συσκευή και δεν διαθέτει επιπρόσθετες πρίζες ή άλλες παροχές. Ελέγξτε την σελίδα των τεχνικών χαρακτηριστικών σε αυτές τις οδηγίες χειρισμού για να βεβαιωθείτε. Μην υπερφορτώνετε τις παροχές ηλεκτρικού ρεύματος. Οι υπερφορτωμένες παροχές ηλεκτρικού ρεύματος, οι φθαρμένες ή χαλαρές πρίζες, οι επεκτάσεις, τα φθαρμένα καλώδια ηλεκτρικού ρεύματος ή η φθαρμένη ή «σκασμένη» μόνωση των καλωδίων είναι επικίνδυνα. Οποιαδήποτε από αυτές τις περιπτώσεις μπορεί να έχει σαν αποτέλεσμα την ηλεκτροπληξία ή την πυρκαγιά. Εξετάζετε τακτικά το καλώδιο της συσκευής σας και εάν παρουσιάζει ενδείξεις φθοράς ή καταστροφής του, αποσυνδέστε το από την πρίζα, διακόψτε τη χρήση της συσκευής και αντικαταστήστε το με ένα αυθεντικό ανταλλακτικό καλώδιο από εξουσιοδοτημένο τεχνικό. Προστατέψτε το καλώδιο του ηλεκτρικού ρεύματος από φυσική ή μηχανική κατάχρηση και μην στρίβετε, τυλίγετε, κλείνετε σε πόρτες ή περπατάτε επάνω σε αυτό. Δώστε ιδιαίτερη προσοχή σε πρίζες, παροχές ηλεκτρικού ρεύματος και στο σημείο όπου το καλώδιο εξέρχεται από τη συσκευή.

■ Συνδέστε το πλυντήριο στην παροχή νερού (βρύση) χρησιμοποιώντας καινούριους σωλήνες. Μην χρησιμοποιείτε μεταχειρισμένους σωλήνες.

■ Σύνδεση του σωλήνα εισόδου νερού

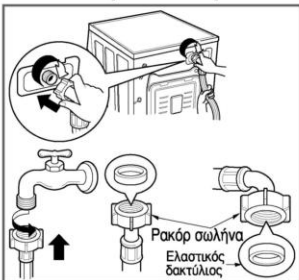

► Η πίεση της παροχής νερού πρέπει να κυμαίνεται μεταξύ 100 kPa και 1000 kPa (1.0-10 kgf/cm²).

► Προσέξτε να μην βιδώσετε "στραβά" τον σωλήνα στην βαλβίδα εισόδου νερού.

► Εάν η πίεση της παροχής νερού είναι μεγαλύτερη από 1000kPa, θα πρέπει να εγκατασταθεί μία συσκευή μείωσης της πίεσης.

• Οι σωλήνες εισόδου νερού συνοδεύονται από δύο ελαστικούς δακτυλίους (τομώχες). Αυτές χρησιμοποιούνται για την στεγανοποίηση των συνδέσεων και την πρόληψη διαρροών.

• Ελέγξτε την στεγανότητα των συνδέσεων νερού ανοίγοντας πλήρως την βρύση.

• Περιοδικά, θα πρέπει να ελέγχετε την κατάσταση του σωλήνα και να τον αντικαθιστάτε, εάν χρειάζεται.

• Βεβαιωθείτε ότι ο σωλήνας δεν είναι τσακισμένος.

ΣΗΜΕΙΩΣΗ

Αφού ολοκληρώσετε τη σύνδεση, αν «τρέχει» νερό από το σωλήνα, τότε πρέπει να επαναλάβετε τα ίδια βήματα. Χρησιμοποιήστε τον πιο συμβατικό τύπο βρύσης για την παροχή νερού. Σε περίπτωση που η βρύση είναι τετράγωνη ή πολύ μεγάλη, αφαιρέστε τον διαχωριστικό δακτύλιο πριν βάλετε τη βρύση μέσα στον ρευματολήπτη.

■ Απλή βρύση χωρίς σπείρωμα και σωλήνας εισόδου νερού με ρακόρ

1. Ξεβιδώστε την βίδα στερέωσης.

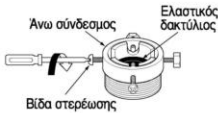

2. Σπρώξτε τον σύνδεσμο προς τα επάνω μέχρι ο ελαστικός δακτύλιος να έρθει σε επαφή με την βρύση. Κατόπιν σφίξτε τις 4 βίδες.

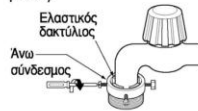

3. Σπρώξτε τον σωλήνα εισόδου νερού κατακόρυφα προς τα επάνω μέχρι ο ελαστικός δακτύλιος να ακουμπήσει στο στόμιο της βρύσης και κατόπιν σφίξτε τον βιδώνοντάς τον προς τα δεξιά.

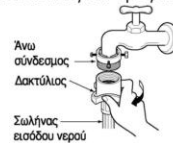

■ Απλή βρύση χωρίς σπείρωμα και σωλήνας εισόδου νερού με "κούμπωμα"

1. Ξεβιδώστε την βίδα του άνω συνδέσμου.

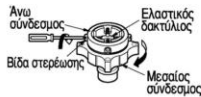

• Εάν η διάμετρος του στόμιου της βρύσης είναι μεγάλη, αφαιρέστε τον οδηγό.



2. Σπρώξτε τον άνω σύνδεσμο προς τα επάνω μέχρι ο ελαστικός δακτύλιος να έρθει σε επαφή με το στόμιο της βρύσης. Κατόπιν σφίξτε τις 4 βίδες.

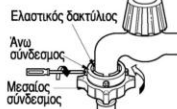

• Σφίξτε τον μεσαίο σύνδεσμο έτσι ώστε να μην υπάρχει διαρροή νερού.

• Βεβαιωθείτε ότι ο ελαστικός δακτύλιος βρίσκεται μέσα στο ρακόρ του σωλήνα.

3. Συνδέστε τον σωλήνα εισόδου νερού στον μεσαίο σύνδεσμο, πιέζοντας τον δακτύλιο προς τα κάτω.

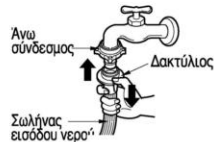

• Για να αποσυνδέσετε τον σωλήνα εισόδου νερού από τον μεσαίο σύνδεσμο, κλείστε κατ' αρχήν την βρύση. Κατόπιν τραβήξτε τον σωλήνα προς τα κάτω, πιέζοντας ταυτόχρονα τον δακτύλιο προς τα κάτω.

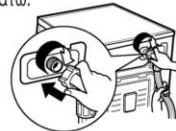

Χρησιμοποιήστε μόνο βρύση με οριζόντιο προσανατολισμό

Βρύση με οριζόντιο προσανατολισμό



Βρύση με προέκταση



Βρύση με τετράγωνη διατομή

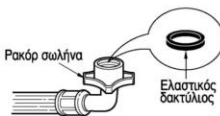

- Το πλυντήριό σας διαθέτει βαλβίδα εισόδου μόνο για κρύο νερό.
- Βεβαιωθείτε ότι ο σωλήνας δεν είναι στριμμένος ή "τσακισμένος".

Εγκατάσταση

Η συσκευή αυτή δεν έχει σχεδιαστεί για χρήση σε πλοία ή σε τροχόσπιτα, σε αεροσκάφη, κλπ. Κλείστε την παροχή νερού αν δε χρησιμοποιήσετε τη συσκευή για μεγάλο χρονικό διάστημα (π.χ. διακοπές, κλπ), ειδικά αν δεν υπάρχει σiphόνι αποχέτευσης στον παρόντα χώρο. Αν θέλετε να πετάξετε τη συσκευή, αφαιρέστε το κεντρικό καλώδιο και καταστρέψτε την πρίζα. Αχρηστεύστε το κλείδωμα της πόρτας για να αποτρέψετε πιθανό εγκλωβισμό μικρών παιδιών μέσα στον κάδο. Η συσκευασία της συσκευής (π.χ. σελοφάν, κλπ) μπορεί να είναι επικίνδυνη για τα μικρά παιδιά. Υπάρχει κίνδυνος ασφυξίας! Κρατήστε όλη τη συσκευασία μακριά από μικρά παιδιά.

■ Εγκατάσταση του σωλήνα αποχέτευσης

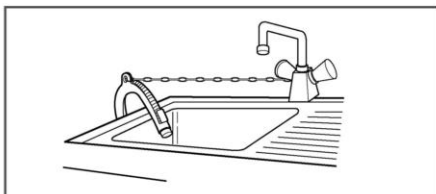
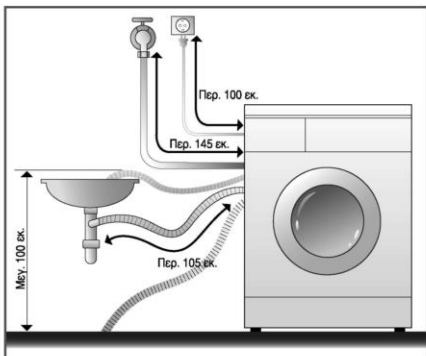

- Εάν κρεμάσετε το άκρο του σωλήνα αποχέτευσης στον νεροχύτη ή στον νιπτήρα, δέστε τον σφικτά για να μην μετακινηθεί.
- Ασφαλίστε προσεκτικά τον σωλήνα αποχέτευσης για να αποφύγετε τυχόν διαρροή νερού.

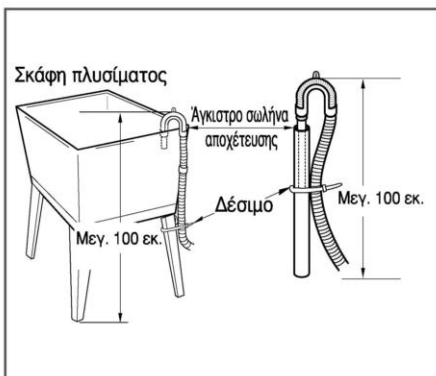
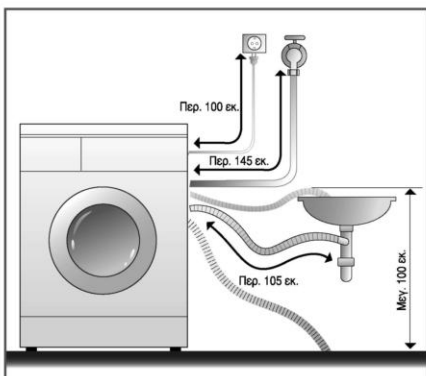

- Το άκρο του σωλήνα αποχέτευσης δεν πρέπει να τοποθετείται σε ύψος μεγαλύτερο από 100 εκ. από το δάπεδο. Το νερό στον κάδο δεν αδειάζει ή αδειάζει αργά.
- Ασφαλίστε προσεκτικά τον σωλήνα αποχέτευσης για να αποφύγετε τυχόν διαρροή νερού.
- Εάν ο σωλήνας αποχέτευσης είναι πολύ μακρύς, μην τον σπρώχνετε μέσα στο πλυντήριο. Διαφορετικά, μπορεί να προκληθεί έντονος θόρυβος.

Εγκατάσταση

■ Οριζόντιωση του πλυντηρίου



1. Θα πρέπει να οριζοντιώσετε σωστά το πλυντήριο, για να αποφύγετε υπερβολικούς θορύβους και κραδασμούς κατά την λειτουργία του. Εγκαταστήστε το πλυντήριο σε ένα οριζόντιο και σταθερό δάπεδο, κατά προτίμηση σε μία γωνία του δωματίου.

ΣΗΜΕΙΩΣΗ

Τα ξύλινα ή αναρτημένα πατώματα μπορεί να προκαλέσουν τη δημιουργία υπερβολικών κραδασμών ή προβλήματα στην ισορροπία της συσκευής.

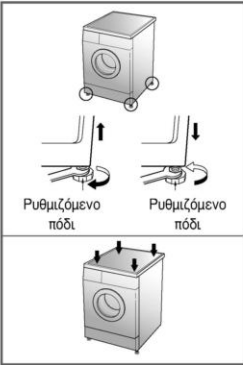

2. Εάν το δάπεδο είναι ανώμαλο, ρυθμίστε κατάλληλα τα πόδια του πλυντηρίου για να το οριζοντιώσετε (μην εισάγετε κομμάτια ξύλου ή άλλα υλικά κάτω από τα πόδια). Βεβαιωθείτε ότι και τα τέσσερα πόδια είναι σταθερά και ότι πατάνε στο δάπεδο. Κατόπιν χρησιμοποιήστε ένα αλφάδι για να βεβαιωθείτε ότι το πλυντήριο είναι απόλυτα οριζόντιο.

※ *Αφού ρυθμίσετε τα πόδια, ασφαλίστε το κλείδωμα του παξιμαδιού γυρίζοντας αριστερόστροφα.*

ΣΗΜΕΙΩΣΗ

Σε περίπτωση εγκατάστασης του πλυντηρίου σε υπερυψωμένο επίπεδο θα πρέπει να στερεωθεί προσεκτικά για την αποφυγή πιθανής πτώσης του.

※ *Έλεγχος της Οριζόντιωσης*
Όταν πιέξετε δύο διαγώνια άκρα της επάνω επιφάνειας του πλυντηρίου, το πλυντήριο θα πρέπει να παραμένει απόλυτα σταθερό (ελέγξτε την σταθερότητα και προς τις δύο κατευθύνσεις). Εάν το πλυντήριο κινείται, ρυθμίστε ξανά τα πόδια.

■ Συμπαγή πατώματα

- Ο χώρος εγκατάστασης πρέπει να είναι καθαρός, ξηρός και ισοπέδος.
- Τοποθετήστε το πλυντήριο σε μία επίπεδη σκληρή επιφάνεια.

■ Δάπεδα με Πλακάκια (Ολισθηρά Δάπεδα)

- Τοποθετήστε το κάθε πόδι επάνω στο Tread Mate και ευθυγραμμίστε κατάλληλα τη συσκευή. (Κόψτε το Tread Mate σε τμήματα 70x70 χιλ. και κολλήστε τα κομμάτια σε στεγνό πάτωμα και στις θέσεις που επιθυμείτε να τοποθετήσετε τη συσκευή.)
- ※ Το Tread Mate είναι ένα αυτοκόλλητο αντιολισθητικό υλικό που χρησιμοποιείται σε φορητές σκάλες ή σκαλιά.

■ Ξύλινα πατώματα

- Τα ξύλινα πατώματα είναι ιδιαίτερως επιρρεπή στους κραδασμούς.
- Για να εμποδίσετε τους κραδασμούς σας συμβουλευόμαστε να τοποθετήσετε πλαστικά καλύμματα κάτω από κάθε πόδι τουλάχιστον 15 χιλ πάχος και να ασφαλίσετε τουλάχιστον δύο ξύλα παρέκ με βίδες.
- Εάν είναι δυνατό τοποθετήστε το πλυντήριο σε μία από τις γωνίες του δωματίου, όπου το πάτωμα είναι πιο.

Λαστιχένιο κύπελλο



※ *Τοποθετήστε τα πλαστικά καλύμματα για να μειώσετε τους κραδασμούς*

※ *Μπορείτε να αγοράσετε τα πλαστικά καλύμματα (ρ/νο. 4620ER4002B από το τμήμα ανταλλακτικών της LG.)*

Σημαντικό!

- Σωστή τοποθέτηση και εξισορρόπηση του πλυντηρίου εγγυούνται παρατεταμένη, κανονική και αξιόπιστη λειτουργία.
- Το πλυντήριο πρέπει να είναι απολύτως οριζόντιο και να στέκεται σταθερά στη θέση του.
- Δεν πρέπει να ταλαντεύεται επί των γωνιών όταν είναι φορτωμένο.
- Η επιφάνεια στην οποία τοποθετούμε το πλυντήριο πρέπει να είναι καθαρή, χωρίς κερί πατώματος και άλλα λιπαντικά.
- Μην επιτρέπετε στα πόδια της συσκευής να βρέχονται για την αποφυγή ολισθήματος.

Προετοιμασία πριν από το πλύσιμο

■ Πριν την πρώτη πλύση

Επιλέξτε ένα κύκλο (Βαμβακερά) 60°C, προσθέστε μισή δόση απορρυπαντικού) αφήστε τη συσκευή να πλύνει χωρίς ρούχα. Με αυτό τον τρόπο, θα αφαιρεθούν τυχόν κατάλοιπα που έχουν απομείνει στον κάδο από την κατασκευή του πλυντηρίου.

■ Έλεγχος των ρούχων

1. Ετικέτες ρούχων

Τα περισσότερα ρούχα και υφάσματα έχουν ετικέτες οι οποίες αναφέρουν την σύνθεσή τους, καθώς και οδηγίες για το πλύσιμό τους.

2. Ταξινόμηση

Για καλύτερα αποτελέσματα, ταξινομήστε τα ρούχα σε ομάδες οι οποίες μπορούν να πλυθούν μαζί. Ρούχα με διαφορετική σύνθεση, ή ρούχα τα οποία απαιτούν διαφορετική θερμοκρασία νερού και διαφορετική ταχύτητα στυψίματος πρέπει να πλένονται με διαφορετικό πρόγραμμα. Θα πρέπει πάντα να χωρίζετε τα ρούχα με σκούρα χρώματα από τα λευκά ή τα ρούχα με ανοικτά χρώματα. Το πλύσιμό τους πρέπει να γίνεται χωριστά, επειδή το χρώμα και το χνούδι που παράγεται από ορισμένα υφάσματα μπορεί να προκαλέσει χρωματισμό των λευκών και άλλα προβλήματα. Εάν μπορείτε, μην πλένετε τα πολύ λερωμένα ρούχα μαζί με τα ελαφρά λερωμένα.

- Βρωμιά Χωρίστε τα ρούχα ανάλογα με το πόσο λερωμένα είναι.
(πολλή, φυσιολογική, λίγη)
- Χρώμα Χωρίστε τα χρωματιστά από τα λευκά.
(λευκά, ανοιχτόχρωμα, σκούρα)
- Χνούδι (υφάσματα που βγάζουν χνούδι,..... Πλύνετε τα ρούχα που παράγουν χνούδι χωριστά από τα ρούχα που συλλέγουν χνούδι)
υφάσματα που συλλέγουν χνούδι)

3. Πριν τοποθετήσετε τα ρούχα στο πλυντήριο

■ Συνδυάστε μικρά και μεγάλα αντικείμενα σε μία πλύση. Εισάγετε πρώτα τα μεγάλα αντικείμενα στον κάδο. Το βάρος των μεγάλων αντικειμένων δεν θα πρέπει να υπερβαίνει το ήμισυ του συνολικού βάρους της πλύσης.

Μην πλένετε ένα αντικείμενο μόνο του, επειδή μπορεί να προκληθούν κραδασμοί κατά το στύψιμο, λόγω της ανομοιόμορφης κατανομής του βάρους στον κάδο. Προσθέστε ένα-δύο παρόμοια αντικείμενα.

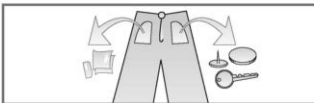

• Ελέγξτε όλες τις τσέπες των ρούχων και βεβαιωθείτε ότι είναι άδειες. Αντικείμενα όπως καρφιά, ταιμπάκια, σπέρτα, στυλό, κέρματα και κλειδιά μπορεί να προκαλέσουν ζημιά τόσο στο πλυντήριο, όσο και στα ρούχα σας.



• Κλείστε τα φερμουάρ και κουμπώστε τις κόπτισες και τα κουμπιά, έτσι ώστε να μην μαγκώσουν σε άλλα ρούχα.



• Πριν τοποθετήσετε τα ρούχα στο πλυντήριο, τρίψτε τους επίμονους και έντονους λεκέδες σε σημεία όπως οι γιακάδες και τα μανικέτια με λίγο απορρυπαντικό διαλυμένο σε νερό.



• Για να αποτρέψετε ζημιές στο λάστιχο της πόρτας και στα ρούχα, βεβαιωθείτε ότι δεν έχουν πιαστεί ρούχα μεταξύ του λάστιχου και της πόρτας.



• Ελέγξτε τις πτυχές του λάστιχου της πόρτας για μικρά αντικείμενα που μπορεί να έχουν εγκλωβιστεί εκεί.

• Ελέγξτε τον κάδο για ρούχα που έχουν ξεχαστεί κατά λάθος και μπορεί να φθαρούν (π.χ: να συρρικνωθούν ή να ξεβράσουν) κατά τον επόμενο κύκλο πλύσης.

Προσθήκη απορρυπαντικού

■ Προσθήκη απορρυπαντικού και μαλακτικού

1. Συρτάρι απορρυπαντικού

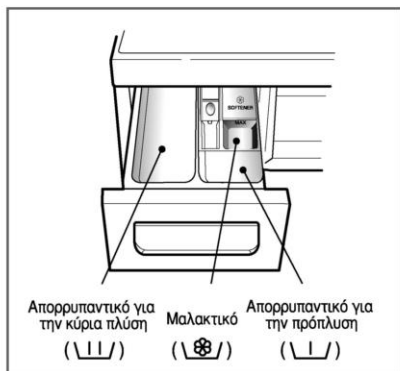

- Μόνο κύρια πλύση: → \ \ / /
- Πρόπλυση + κύρια πλύση: → \ \ / / • \ \ / /

2. Προσθήκη μαλακτικού

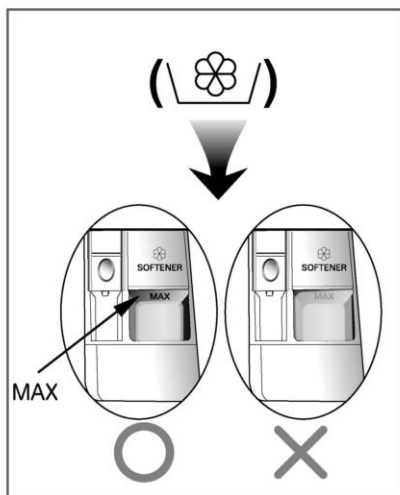

- Το μαλακτικό δεν θα πρέπει να ξεπερνάει την γραμμή μέγιστης στάθμης. Κλείστε αργά το συρτάρι της θήκης του απορρυπαντικού. Εάν προσθέσετε υπερβολικά μεγάλη ποσότητα μαλακτικού, μπορεί να χυθεί στον κάδο νωρίτερα από το κανονικό και να δημιουργηθούν κηλίδες στα ρούχα.
- Μην αφήνετε το μαλακτικό στο συρτάρι για περισσότερες από 2 ημέρες (μπορεί να σκληρύνει).
- Το μαλακτικό προστίθεται αυτόματα στο τελευταίο ξέβγαλμα.
- Μην ανοίγετε το συρτάρι κατά την διάρκεια που το πλυντήριο τραβάει νερό.
- Μην χρησιμοποιείτε κανενός είδους διαλυτικά (όπως π.χ. βενζίνη).

ΣΗΜΕΙΩΣΗ Μην χύνετε μαλακτικό απευθείας επάνω στα ρούχα.

Προσθήκη απορρυπαντικού

3. Δόση απορρυπαντικού

- Το απορρυπαντικό θα πρέπει να χρησιμοποιείται σύμφωνα με τις οδηγίες του κατασκευαστή του.
- Εάν χρησιμοποιήσετε πολύ μεγάλη ποσότητα απορρυπαντικού, θα δημιουργηθεί υπερβολικός αφρός, με αποτέλεσμα μείωση της απόδοσής του ή/και υπερφόρτωση του κινητήρα του πλυντηρίου (και πιθανή βλάβη).
- Για τα πλυντήρια με άνοιγμα της πόρτας από εμπρός πρέπει να χρησιμοποιείτε μόνο απορρυπαντικό σε σκόνη.
- Η ποσότητα του απορρυπαντικού μπορεί να πρέπει να αυξηθεί ή να μειωθεί, ανάλογα με την θερμοκρασία και την σκληρότητα του νερού, καθώς και το πόσο λερωμένα είναι τα ρούχα. Για καλύτερα αποτελέσματα, μην χρησιμοποιείτε περισσότερο απορρυπαντικό από την συνιστώμενη δόση.

4. Αποσκληρυντικό νερού



- Αποσκληρυντικό νερού, όπως είναι το Αποσκληρυντικό πλυντηρίου μπορεί να χρησιμοποιηθεί ώστε να περιοριστεί η δράση του απορρυπαντικού σε εξαιρετικά δύσκολες περιοχές νερού. Να χρησιμοποιείτε την ποσότητα που αναγράφεται στη συσκευασία. Πρώτα προσθέστε απορρυπαντικό και μετά το αποσκληρυντικό νερού.
- Χρησιμοποιήστε ποσότητα απορρυπαντικού ανάλογα με την ποσότητα μαλακού νερού.

* Υποδείξεις για την ποσότητα του απορρυπαντικού

Πλήρες φορτίο ρούχων: σύμφωνα με τις οδηγίες του κατασκευαστή του απορρυπαντικού.

Μισό φορτίο: 3/4 της ποσότητας για πλήρες φορτίο.

Ελάχιστο φορτίο: 1/2 της ποσότητας για πλήρες φορτίο.

- Το πλυντήριο προσθέτει το απορρυπαντικό στην πλύση στην αρχή του προγράμματος.

5. Χρησιμοποιώντας ταμπλέτες

- 1) Ανοίξτε την πόρτα και βάλτε τις ταμπλέτες στον κάδο.

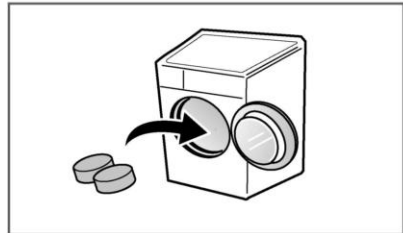

- 2) Βάλτε τα ρούχα στον κάδο.

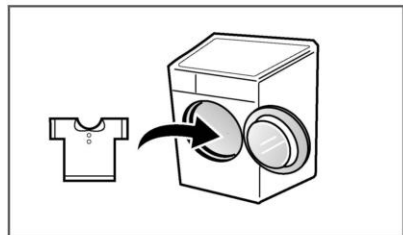

- 3) Κλείστε την πόρτα.

Προγράμματα

■ Συνιστώμενα προγράμματα ανάλογα με τον τύπο των ρούχων

| Πρόγραμμα | Τύπος Υφάσματος | Θερμοκρασία | Επιλογές | Βάρος Ρούχων | |
|---------------------------------|---|--------------------------------------|---|--------------------------------|--------------------------------|
| | | | | [F14/12/10/80 73QD(P)(1~9)] | [F14/12/10/80 73TD(P)(1~9)] |
| Βαμβακερά | Ανεξίτηλα χρωματιστά (πουκάμισα, νυχτικά, πιτζάμες,...) και ελαφρά λερωμένα λευκά βαμβακερά (εσώρουχα...) | 60° C (Κρύο, 30° C, 40° C, 95° C) | - Ειδικό Ξέβγαλμα - Πρόπλυση | Έως 7.0 κιλά | Έως 8.0 κιλά |
| Συνθετικά | Πολυαμίδο, Ακρυλικά, Πολυεστερικά | 40° C (Κρύο, 30° C, 60° C) | - Εντατικό - Χωρίς Τσαλάκωμα | Έως 3.5 κιλά | Έως 4.0 κιλά |
| Γρήγορο Βαμβακερά | Ελαφρώς λεκιασμένα ρούχα και μικρά φορτία | | Έως 3.5 κιλά | Έως 4.0 κιλά | |
| Γρήγορο Πλύσιμο 30' | Γρήγορο πλύσιμο ελαφρά λερωμένων χρωματιστών | 30° C (Κρύο, 40° C) | - Εντατικό - Χωρίς Τσαλάκωμα | Έως 2.0 κιλά | Έως 2.0 κιλά |
| Ευαίσθητα | Ευαίσθητα και ευπαθή υφάσματα | 40° C (Κρύο, 30° C) | | | |
| Πλύσιμο στο Χέρι/Μάλλινα | Ευαίσθητα και μάλλινα τα οποία αναφέρουν στην ετικέτα τους "πλύσιμο στο Χέρι" | | | | |
| Κλινοσκεπάσματα | Γρήγορο πλύσιμο ελαφρά λερωμένων χρωματιστών | | | 1 μονή πλευρά | 1 μονή πλευρά |
| Ογκώδη ρούχα | Πυκνά ρούχα που απορροφούν πολύ νερό | 30° C (Κρύο) | | Έως 7.0 κιλά | Έως 8.0 κιλά |
| Ρούχα Βρεφών | Πλύση για βρεφικά ρούχα | 60° C (95° C) | | Έως 6.0 κιλά | Έως 6.0 κιλά |
| Λεκέδες πρωτεϊνών | Πρόγραμμα για την εξάλειψη λεκέδων από πρωτεΐνες. | 60° C (95° C) | - Ειδικό Ξέβγαλμα - Πρόπλυση - Εντατικό | Έως 7.0 κιλά | Έως 8.0 κιλά |
| Λευκά ρούχα | Για την εξάλειψη υπολειμμάτων απορρυπαντικού μετά το βρασμό της πλύσης. | 95° C | - Χωρίς Τσαλάκωμα | Έως 7.0 κιλά | Έως 8.0 κιλά |

* **Θερμοκρασία Νερού** : Επιλέξτε τη θερμοκρασία του νερού ανάλογα με τον κύκλο πλύσης που έχετε επιλέξει. Πάντα να ακολουθείτε τις οδηγίες του κατασκευαστή που αναφέρονται στην ετικέτα των ρούχων όταν πλένετε.

* **Ειδικό Ξέβγαλμα** : Για μεγαλύτερη αποτελεσματικότητα ή καλύτερη ποιότητα ξεβγάλματος, μπορείτε να χρησιμοποιήσετε την επιλογή Ξεβγάλματος Ιατρικής Φροντίδας. Το ξέβγαλμα ιατρικής φροντίδας είναι προεπιλογή στο πρόγραμμα για βρέφη.

* **Πρόπλυση**: Εάν τα ρούχα είναι πολύ λερωμένα, χρησιμοποιήστε "Πρόπλυση".

* **Εντατικό** : Η επιλογή "Εντατικό πλύσιμο" είναι αποτελεσματική για πολύ λερωμένα ρούχα.

* **Ρύθμιση προγράμματος** με την επιλογή "Βαμβακερά 60°C+Εντατικό πλύσιμο" για έλεγχο σύμφωνα με τις οδηγίες EN60456 και IEC80456.

* **Χωρίς Τσαλάκωμα** : Για να μειώσετε το τσαλάκωμα των ρούχων, πατήστε αυτό το πλήκτρο.



Το πρόγραμμα πλύσης μάλλινων ρούχων αυτού του πλυντηρίου έχει εγκριθεί από τη Woolmark για το πλύσιμο εκείνων των ρούχων που πλένονται σύμφωνα με τις οδηγίες της ταμπέλας των ρούχων και αυτών που διανέμονται από τον κατασκευαστή αυτού του πλυντηρίου M0801.

* Σημειώσεις

Συνιστάται ουδέτερο απορρυπαντικό. Στο πρόγραμμα για μάλλινα πραγματοποιείται ήπια περιστροφή και στύψιμο χαμηλής ταχύτητας για τη φροντίδα των ρούχων.

Xρήση του πλυντηρίου

Η λειτουργία SmartDiagnosis™ είναι διαθέσιμη μόνο στα προϊόντα που έχουν το σήμα SmartDiagnosis™.



1. Με την έναρξη της λειτουργίας επιλέγετε αυτόματα το πρόγραμμα για τα βαμβακερά.

- Πατήστε το πλήκτρο **Εκκίνηση** για να ανάψετε το πλυντήριο.
- Πατήστε το πλήκτρο **Έναρξη/Παύση**.
- Προεπιλεγμένες αρχικές ρυθμίσεις
 - **Πλύσιμο:** Μόνο κύρια πλύση
 - **Ξέβγαλμα:** 3 φορές
 - **Στύψιμο:**
 - 1400 στροφές [F1473QD/TD(P)(1-9)]
 - 1200 στροφές [F1273QD/TD(P)(1-9)]
 - 1000 στροφές [F1073QD/TD(P)(1-9)]
 - 800 στροφές [F8073QD/TD(P)(1-9)]
 - **Θερμοκρασία νερού:** 60°C
 - **Πρόγραμμα:** Βαμβακερά

2. Χειροκίνητη επιλογή προγράμματος και ρυθμίσεων

- Πατήστε το πλήκτρο **Εκκίνηση** για να ανάψετε το πλυντήριο.
- Επιλέξτε τις επιθυμητές ρυθμίσεις πατώντας τα κατάλληλα πλήκτρα.

Για αναλυτικές πληροφορίες για κάθε ρύθμιση, ανατρέξτε στις σελίδες 16 έως 21.

- Πατήστε το πλήκτρο **Έναρξη/Παύση**.

3. Βομβητής ενεργός/ανεργός



- Η λειτουργία του ενεργού/ανεργού βομβητή μπορεί να ενεργοποιηθεί μόνο κατά τη διάρκεια του κύκλου πλύσης.
- Για να ρυθμίσετε τη λειτουργία του ενεργού/ανεργού βομβητή, ακολουθήστε τα παρακάτω βήματα.
 1. Βάλτε σε λειτουργία το πλυντήριο (πιέζοντας το πλήκτρο της **Εκκίνηση**).
 2. Πιέστε το πλήκτρο της **Έναρξη/Παύση**.
 3. Πιέστε και κρατήστε πατημένα τα πλήκτρα της **Χρονοκαθυστέρηση** ταυτόχρονα για τρία δευτερόλεπτα για να ενεργοποιήσετε τη λειτουργία του ενεργού/ανεργού βομβητή.
- Όταν έχει ενεργοποιηθεί η λειτουργία του ενεργού/ανεργού βομβητή, η ρύθμιση αποθηκεύεται στη μνήμη ακόμη και μετά την παύση λειτουργίας.

Χρήση του πλυντηρίου

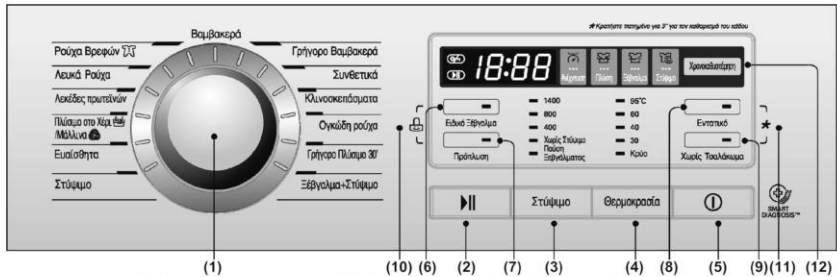

- (1) Πρόγραμμα (4) Θερμοκρασία (7) Ασφάλεια για Παιδιά (10) Ασφάλεια για Παιδιά
 (2) Εναρξη/Παύση (5) Εκκίνηση (8) Καθαρισμός Σωλήνα (11) Καθαρισμός Σωλήνα
 (3) Στύψιμο (6) Επιλογή (9) Χρονοκαθυστέρηση (12) Χρονοκαθυστέρηση

Εκκίνηση



1. Εκκίνηση

- Πατήστε το πλήκτρο **Εκκίνηση** για να ανάψετε ή να σβήσετε το πλυντήριο.
- Μπορείτε επίσης να χρησιμοποιείτε αυτό το πλήκτρο για να ακυρώνετε την λειτουργία Χρονοδιακόπτη.

2. Προεπιλεγμένο Πρόγραμμα

- Όταν πατάτε αρχικά το πλήκτρο **Εκκίνηση**, το πλυντήριο επιλέγει το πρόγραμμα Βαμβακερά. Οι ρυθμίσεις αυτού του προγράμματος αναφέρονται παρακάτω.
- Συνεπώς, εάν θέλετε να ξεκινήσετε αμέσως το πλύσιμο μ' αυτό το πρόγραμμα, πατήστε απλώς το πλήκτρο **Εναρξη/Παύση**.

■ Ρυθμίσεις προεπιλεγμένου προγράμματος

- **[F1473QD/TD(P)(1-9)]**
 - Βαμβακερά / κύρια πλύση / κανονικό ξέβγαλμα / στύψιμο με 1400 στροφές / θερμοκρασία 60°C
- **[F1273QD/TD(P)(1-9)]**
 - Βαμβακερά / κύρια πλύση / κανονικό ξέβγαλμα / στύψιμο με 1200 στροφές / θερμοκρασία 60°C
- **[F1073QD/TD(P)(1-9)]**
 - Βαμβακερά / κύρια πλύση / κανονικό ξέβγαλμα / στύψιμο με 1000 στροφές / θερμοκρασία 60°C
- **[F8073QD/TD(P)(1-9)]**
 - Βαμβακερά / κύρια πλύση / κανονικό ξέβγαλμα / στύψιμο με 800 στροφές / θερμοκρασία 60°C

Πρόγραμμα

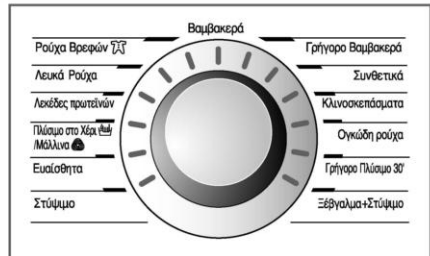

- Έχετε στη διάθεσή σας 13 προγράμματα, ανάλογα με τα ρούχα που θέλετε να πλύνετε.
- Εάν πατήσετε το πλήκτρο **Εναρξη/Παύση** χωρίς να καθορίσετε κανένα πρόγραμμα, επιλέγεται αυτόματα το πρόγραμμα Βαμβακερά.
- Το πλήκτρο Πρόγραμμα σας δίνει τη δυνατότητα να επιλέξετε διαδοχικά τα προγράμματα "Βαμβακερά – Γρήγορο Βαμβακερά – Συνθετικά – Κλινοσκεπάσματα – Ογκώδη ρούχα – Γρήγορο Πλύσιμο 30' – Ξέβγαλμα+Στύψιμο – Στύψιμο – Ευαίσθητα – Πλύσιμο στο Χέρι/Μάλλινα – Λεκέδες πρωτεϊνών – Λευκά ρούχα – Ρούχα Βρεφών".

Για πληροφορίες σχετικά με τον τύπο της πλύσης κάθε προγράμματος, ανατρέξτε στην σελίδα 14.

Χρήση του πλυντηρίου

Έναρξη/Παύση



1. Έναρξη

- Το πλήκτρο **Έναρξη/Παύση** χρησιμοποιείται για την εκκίνηση του κύκλου πλυσίματος και για την προσωρινή διακοπή του.

2. Παύση

- Εάν θέλετε να διακόψετε προσωρινά το πλύσιμο, πατήστε το πλήκτρο **Έναρξη/Παύση**.
- Όταν επιλέξετε τη λειτουργία Παύσης, η συσκευή κλείνει αυτόματα μετά από τέσσερα (4) λεπτά.
- **NB.** Η πόρτα του πλυντηρίου δεν ανοίγει πριν περάσουν 1-2 λεπτά από τη στιγμή που επιλέγετε τη λειτουργία Παύσης, ή στο τέλος του κύκλου πλύσης.

Ανίχνευση



- Ενώ η ένδειξη «Ανίχνευση» εμφανίζεται στην οθόνη, η μηχανή περιστρέφεται αργά και ανιχνεύει το βάρος των φορτίων στον κάδο. Διαρκεί λίγα δευτερόλεπτα.
- Η επιλογή "Ανίχνευση" είναι διαθέσιμη στα προγράμματα "Βαμβακερά", "Ρούχα Βρεφών", "Λεκέδες πρωτεϊνών", "Λευκά ρούχα", "Γρήγορο Βαμβακερά" και "Συνθετικά".

Κλειδώμα Πόρτας



- Ανάβει όταν η πόρτα του πλυντηρίου είναι κλειδωμένη.
- Η πόρτα μπορεί να ξεκλειδώσει πιέζοντας το πλήκτρο Έναρξη/Παύση για να σταματήσετε το πλυντήριο.
- Η πόρτα μπορεί να ανοίξει μετά από μια μικρή καθυστέρηση.

Επιλογή

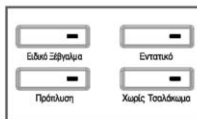

- Με την έναρξη της λειτουργίας επιλέγετε αυτόματα το πρόγραμμα για τα βαμβακερά.

1. Ειδικό Ξέβγαλμα

- Ξέβγαλμα Ιατρικής Φροντίδας : Για μεγαλύτερη αποτελεσματικότητα ή καλύτερη ποιότητα ξεβγάλματος, μπορείτε να χρησιμοποιήσετε την επιλογή Ξεβγάλματος Ιατρικής Φροντίδας. Το ξεβγάλμα ιατρικής φροντίδας είναι προεπιλογή στο πρόγραμμα για βρέφη.

2. Πρόπλυση

- Εάν τα ρούχα είναι πολύ λερωμένα, ενεργοποιήστε την επιλογή Πρόπλυση.
- Η επιλογή "Πρόπλυση" είναι διαθέσιμη στα προγράμματα Βαμβακερά, Συνθετικά, Γρήγορο Βαμβακερά, Ρούχα Βρεφών, Λεκέδες πρωτεϊνών, και Λευκά ρούχα.

3. Εντατικό

- Εάν υπάρχουν σκληροί λεκέδες η επιλογή Εντατικό είναι αποτελεσματική.
- Επιλέγοντας Εντατικό, ο χρόνος πλύσης ενδέχεται να παραταθεί, ανάλογα με το πρόγραμμα που επιλέγεται.
- Για να χρησιμοποιήσετε αυτή την επιλογή πατήστε το κουμπί Εντατικό μία φορά πριν ξεκινήσει το πρόγραμμα πλύσης.

4. Χωρίς Τσαλάκωμα

- Για να μειώσετε το τσαλάκωμα των ρούχων, πατήστε αυτό το πλήκτρο.

Αυτή η λειτουργία είναι ενεργοποιημένη όταν ανάβει η ομόνομη ένδειξη.

Χρήση του πλυντηρίου

Ασφάλεια για Παιδιά

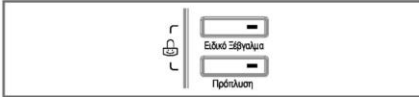

Μπορείτε να χρησιμοποιήσετε αυτή την λειτουργία για να κλειδώσετε όλα τα πλήκτρα του πλυντηρίου, έτσι ώστε να μην έχουν δυνατότητα να τα χρησιμοποιήσουν παιδιά ή άλλα άτομα.

- Για να ενεργοποιήσετε την λειτουργία Ασφάλεια για Παιδιά, πατήστε και κρατήστε πατημένα ταυτόχρονα τα πλήκτρα **Ειδικό Ξέβγαγμα** και **Πρόπλυση**. (Περίπου τρία δευτερόλεπτα)



- Για να απενεργοποιήσετε την λειτουργία Ασφάλεια για Παιδιά, πατήστε ξανά και κρατήστε πατημένα ταυτόχρονα τα πλήκτρα **Ειδικό Ξέβγαγμα** και **Πρόπλυση**. (Περίπου τρία δευτερόλεπτα)

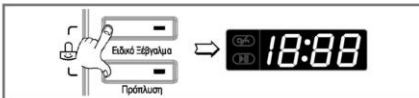

- Εάν θέλετε να αλλάξετε το πρόγραμμα κατά την διάρκεια που είναι ενεργοποιημένη η Ασφάλεια για Παιδιά:

1. Πατήστε και κρατήστε πατημένα ταυτόχρονα τα πλήκτρα **Ειδικό Ξέβγαγμα** και **Πρόπλυση**. (Περίπου τρία δευτερόλεπτα)
2. Πατήστε το πλήκτρο **Εναρξη/Παύση**.
3. Επιλέξτε το επιθυμητό πρόγραμμα και πατήστε το πλήκτρο **Εναρξη/Παύση**.

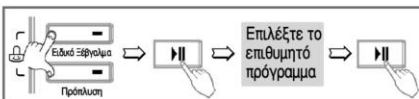

- Το κλειδωμα ασφαλείας μπορεί να ενεργοποιηθεί σε οποιαδήποτε στιγμή και μπορεί να απενεργοποιηθεί μόνο χρησιμοποιώντας τη διαδικασία ακύρωσης του κλειδώματος ασφαλείας. Η απενεργοποίηση της συσκευής και λειτουργικά σφάλματα δεν επηρεάζουν το κλειδωμα ασφαλείας.

Καθαρισμός Σωλήνα

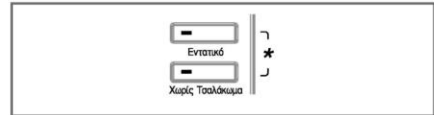

Το πρόγραμμα Καθαρισμού Σωλήνα ενεργοποιείται κρατώντας πατημένα ταυτόχρονα τα κουμπιά του **Εντατικό** Προγράμματος και της **Χωρίς Τσαλάκωμα**. Όταν έχει ενεργοποιηθεί το πρόγραμμα Καθαρισμού Σωλήνα, εμφανίζεται η ένδειξη "Ξ ϸ Ϊ" και όλα τα κουμπιά είναι ανενεργά.



Ο **Καθαρισμός Σωλήνα** είναι ένα ειδικό πρόγραμμα για τον καθαρισμό του εσωτερικού του πλυντηρίου. Αυτό το πρόγραμμα χρησιμοποιεί υψηλότερα επίπεδα νερού με μεγαλύτερη ταχύτητα στυψίματος. Βάλτε τακτικά αυτό το πρόγραμμα σε λειτουργία.

Πώς να χρησιμοποιήσετε το πρόγραμμα Καθαρισμού Σωλήνα:

1. Αφαιρέστε ρούχα ή άλλα αντικείμενα από το πλυντήριο και κλείστε την πόρτα.
2. Ανοίξτε τη θήκη για το απορρυπαντικό και προσθέστε αποσκληρυντικό (Calgon) στη θήκη της κύριας πλύσης.

ΣΗΜΕΙΩΣΗ: Μην προσθέσετε καθόλου απορρυπαντικό στην αντίστοιχη θήκη. Μπορεί να δημιουργηθεί πολύ αφρός και να διαρρεύσει εκτός πλυντηρίου.

3. Κλείστε τη θήκη αργά.
4. Βάλτε το πλυντήριο σε λειτουργία και κρατήστε πατημένα για 3 δευτερόλεπτα τα κουμπιά του **Εντατικό** Προγράμματος και της **Χωρίς Τσαλάκωμα**. Τότε εμφανίζεται η ένδειξη "Ξ ϸ Ϊ" στην οθόνη.
5. Πατήστε το κουμπί της Έναρξης / Παύσης για να ξεκινήσει.
6. Αφού ολοκληρωθεί το πρόγραμμα, αφήστε την πόρτα ανοιχτή, ώστε να στεγνώσει το λάστιχο και το γυαλί της πόρτας.

⚠ ΠΡΟΣΟΧΗ: Αν υπάρχουν μικρά παιδιά, προσέξτε να μην αφήσετε την πόρτα ανοιχτή για πολλή ώρα.

Χρήση του πλυντηρίου

Στύψιμο

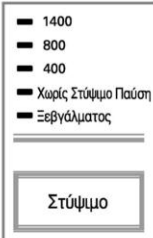

[F1473QD/TD(P)(1-9)]

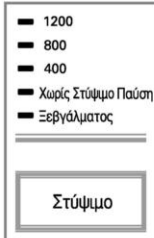

[F1273QD/TD(P)(1-9)]

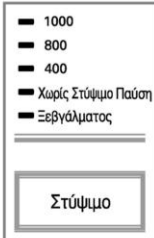

[F1073QD/TD(P)(1-9)]

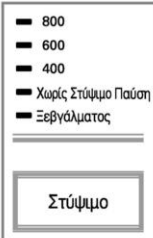

[F8073QD/TD(P)(1-9)]

• Μπορείτε να επιλέξετε την ταχύτητα περιστροφής του κάδου κατά το στύψιμο πατώντας το πλήκτρο Στύψιμο.

1. Επιλογή ταχύτητας στυψίματος

• Οι διαθέσιμες ταχύτητες στυψίματος ανά πρόγραμμα είναι οι ακόλουθες:

[F1473QD/TD(P)(1-9)]

- Βαμβακερά, Γρήγορο Βαμβακερά, Ξέβγαλμα+Στύψιμο, Ογκώδη ρούχα, Λεκέδες πρωτεϊνών, Γρήγορο Πλύσιμο 30' Παύση Ξεβγάλματος - Χωρίς Στύψιμο - 400 - 800 - 1400
- Συνθετικά, Πλύσιμο στο Χέρι/Μάλλινα, Κλινοσκεπάσματα, Ρούχα Βρεφών, Ευαίσθητα, Λευκά ρούχα Παύση Ξεβγάλματος - Χωρίς Στύψιμο - 400 - 800
- Στύψιμο Χωρίς Στύψιμο - 400 - 800 - 1400

[F1273QD/TD(P)(1-9)]

- Βαμβακερά, Γρήγορο Βαμβακερά, Ξέβγαλμα+Στύψιμο, Ογκώδη ρούχα, Λεκέδες πρωτεϊνών, Γρήγορο Πλύσιμο 30' Παύση Ξεβγάλματος - Χωρίς Στύψιμο - 400 - 800 - 1200
- Συνθετικά, Πλύσιμο στο Χέρι/Μάλλινα, Κλινοσκεπάσματα, Ρούχα Βρεφών, Ευαίσθητα, Λευκά ρούχα Παύση Ξεβγάλματος - Χωρίς Στύψιμο - 400 - 800
- Στύψιμο Χωρίς Στύψιμο - 400 - 800 - 1200

[F1073QD/TD(P)(1-9)]

- Βαμβακερά, Γρήγορο Βαμβακερά, Ξέβγαλμα+Στύψιμο, Ογκώδη ρούχα, Λεκέδες πρωτεϊνών, Γρήγορο Πλύσιμο 30' Παύση Ξεβγάλματος - Χωρίς Στύψιμο - 400 - 800 - 1000
- Συνθετικά, Πλύσιμο στο Χέρι/Μάλλινα, Κλινοσκεπάσματα, Ρούχα Βρεφών, Ευαίσθητα, Λευκά ρούχα Παύση Ξεβγάλματος - Χωρίς Στύψιμο - 400 - 800
- Στύψιμο Χωρίς Στύψιμο - 400 - 800 - 1000

[F8073QD/TD(P)(1-9)]

- Βαμβακερά, Γρήγορο Βαμβακερά, Ξέβγαλμα+Στύψιμο, Ογκώδη ρούχα, Λεκέδες πρωτεϊνών, Γρήγορο Πλύσιμο 30' Παύση Ξεβγάλματος - Χωρίς Στύψιμο - 400 - 600 - 800
- Συνθετικά, Πλύσιμο στο Χέρι/Μάλλινα, Κλινοσκεπάσματα, Ρούχα Βρεφών, Ευαίσθητα, Λευκά ρούχα Παύση Ξεβγάλματος - Χωρίς Στύψιμο - 400 - 600
- Στύψιμο Χωρίς Στύψιμο - 400 - 600 - 800

2. Χωρίς Στύψιμο

• Εάν επιλέξετε Χωρίς Στύψιμο, το πλυντήριο σταματάει μόλις αδειάσει το νερό.

3. Παύση Ξεβγάλματος

- Εάν θέλετε το πλυντήριο να μην στύψει τα ρούχα μετά από το ξεβγάλμα (για να μην τσαλακωθούν), ενεργοποιήστε την λειτουργία Παύση Ξεβγάλματος πατώντας το πλήκτρο Στύψιμο.
- Για να συνεχίσετε σε στράγγισμα ή σε στύψιμο, μόλις η λειτουργία rinse hold ολοκληρωθεί χρησιμοποιείτε το πλήκτρο Προγράμματος και το πλήκτρο Στυψίματος στο επιθυμητό πρόγραμμα.

Αυτή η λειτουργία είναι ενεργοποιημένη όταν ανάβει η ομόνομη ένδειξη.

Χρήση του πλυντηρίου

Θερμοκρασία

- 95°C
- 60
- 40
- 30
- Κρύο

Θερμοκρασία

• Για να καθορίσετε την θερμοκρασία του νερού κατά την πλύση, πατήστε το πλήκτρο Θερμοκρασία.

- **Κρύο**

- 30°C / 40°C / 60°C / 95°C

• Μπορείτε να επιλέξετε τις ακόλουθες θερμοκρασίες για κάθε πρόγραμμα.

- **Ογκώδη ρούχα**

Κρύο – 30°C

- **Βαμβακερά**

Κρύο – 30°C – 40°C – 60°C – 95°C

- **Ρούχα Βρεφών**

60°C – 95°C

- **Συνθετικά, Γρήγορο Βαμβακερά**

Κρύο – 30°C – 40°C – 60°C

- **Γρήγορο Πλύσιμο 30', Ευαίσθητα,**

Πλύσιμο στο Χέρι/Μάλλινα,

Κλινοσκεπάσματα

Κρύο – 30°C – 40°C

- **Λεκέδες πρωτεϊνών**

60°C – 95°C

- **Λευκά ρούχα**

95°C

Θα ανάψει η φωτεινή ένδειξη της επιλεγμένης θερμοκρασίας.

Για περισσότερες πληροφορίες, ανατρέξτε στην σελίδα 14.

Χρονοκαθυστέρηση



Προετοιμασία πριν από την χρήση του "Χρονοκαθυστέρηση"

- Ανοίξτε την παροχή του νερού.
- Εισάγετε τα ρούχα στο πλυντήριο και κλείστε την πόρτα.
- Τοποθετήστε το απορρυπαντικό και το μαλακτικό στο συρτάρι.
- Προγραμματισμός της λειτουργίας "**Χρονοκαθυστέρηση**"
- Πατήστε το πλήκτρο **Εκκίνηση**.
- Πατήστε το πλήκτρο **Πρόγραμμα** και επιλέξτε το πρόγραμμα που θέλετε να χρησιμοποιήσετε.
- Πατήστε το πλήκτρο **Χρονοκαθυστέρηση** και καθορίστε τον επιθυμητό χρόνο.
- Πατήστε το πλήκτρο **Έναρξη/Παύση**. (θα αρχίσει να αναβοσβήνει η ένδειξη ":").
- Την πρώτη φορά που θα πατήσετε το πλήκτρο **Χρονοκαθυστέρηση**, εμφανίζεται η ένδειξη "3:00". Ο μέγιστος χρόνος καθυστέρησης της πλύσης είναι 19:00 ώρες και ο ελάχιστος 3:00 ώρες.
- Κάθε πάτημα του πλήκτρου **Χρονοκαθυστέρηση** αυξάνει τον χρόνο καθυστέρησης κατά μία ώρα.
- Για να ακυρώσετε την λειτουργία χρονοδιακόπτη, πατήστε το πλήκτρο **Εκκίνηση**.
- Ο χρόνος που καθορίζετε με την λειτουργία χρονοδιακόπτη αντιπροσωπεύει (κατά προσέγγιση) το χρονικό διάστημα από την τρέχουσα στιγμή έως την ολοκλήρωση του κύκλου πλυσίματος ή της επιλεγμένης διαδικασίας.
- *Ανάλογα με την πίεση και την θερμοκρασία του νερού του δικτύου, ο εκτιμώμενος χρόνος μπορεί να διαφέρει από τον πραγματικό.*

Χρήση του πλυντηρίου

Ενδείξεις οθόνης



1. Ενδείξεις ειδικών λειτουργιών

- Όταν είναι ενεργοποιημένη η Ασφάλεια για Παιδιά, στην οθόνη εμφανίζεται η ένδειξη “**CL**”.
- Όταν είναι ενεργοποιημένη η λειτουργία Χρονοκαθυστέρηση, η οθόνη εμφανίζει τον χρόνο που απομένει μέχρι την ολοκλήρωση του επιλεγμένου προγράμματος.

2. Ενδείξεις αυτο-διάγνωσης

- Εάν το πλυντήριο έχει κάποιο πρόβλημα, εμφανίζει μία ένδειξη η οποία επισημαίνει τον τύπο του προβλήματος.

- “**PE**” : Πρόβλημα πίεσης νερού
- “**FE**” : Πρόβλημα υπερπλήρωσης νερού
- “**dE**” : Η πόρτα δεν έχει κλείσει
- “**LE**” : Υπερφόρτωση του κινητήρα
- “**CE**” : Υπερφόρτωση του κινητήρα
- “**IE**” : Πρόβλημα εισόδου νερού
- “**DE**” : Πρόβλημα αποχέτευσης νερού
- “**UE**” : Πρόβλημα ανισορροπίας
- “**xE**” : Πρόβλημα θερμοκρασίας νερού
- “**PF**” : Υπήρξε διακοπή παροχής νερού

Εάν εμφανιστεί οποιοσδήποτε από τους παραπάνω κωδικούς σφάλματος, ανατρέξτε στον οδηγό αντιμετώπισης προβλημάτων στην σελίδα 26.

3. Ολοκλήρωση πλύσης

- Όταν ολοκληρωθεί η πλύση, στην οθόνη εμφανίζεται η ένδειξη “**End**” (τέλος).

4. Υπολειπόμενος χρόνος

- Κατά την διάρκεια της πλύσης, η οθόνη εμφανίζει τον χρόνο που απομένει μέχρι την ολοκλήρωση της πλύσης.
- Προσεγγιστικοί χρόνοι πλυσίματος:

| | F1473QD/ TD(P)(1-9) | F12/1073QD/ TD(P)(1-9) | F8073QD/ TD(P)(1-9) |
|--|------------------------|---------------------------|------------------------|
| Βαμβακερά 95°C | 120' | 118' | 115' |
| Βαμβακερά 60°C | 180' | 174' | 162' |
| Γρήγορο Βαμβακερά | 75' | 73' | 70' |
| Συνθετικά | 110' | 110' | 110' |
| Γρήγορο Πλύσιμο 30' | 30' | 30' | 30' |
| Πλύσιμο στο Χέρι (4ml) /Μάλλινα | 35' | 35' | 35' |
| Ευαίσθητα | 60' | 60' | 60' |
| Κλινοσκεπάσματα | 71' | 71' | 71' |
| Ογκώδη ρούχα | 64' | 64' | 64' |
| Ρούχα Βρεφών (13) | 146' | 146' | 146' |
| Λεκέδες πρωτεϊνών | 136' | 134' | 131' |
| Λευκά ρούχα | 152' | 152' | 152' |
| Στύψιμο | 15' | 13' | 10' |
| Ξέβγαλμα+Στύψιμο | 20' | 18' | 15' |

- Η διάρκεια της πλύσης μπορεί να διαφέρει, ανάλογα με την ποσότητα των ρούχων, την πίεση και την θερμοκρασία του νερού του δικτύου, και άλλες παραμέτρους της πλύσης.
- Εάν ανιχνευτεί ανισορροπία, ή εάν ενεργοποιηθεί το πρόγραμμα αφαίρεσης αφρού, ο χρόνος της πλύσης αυξάνεται. (Η μέγιστη αύξηση χρόνου είναι 45 λεπτά).

Συντήρηση

- * Πριν καθαρίσετε το εσωτερικό του πλυντηρίου, αποσυνδέστε το από το ρεύμα για να αποφύγετε τυχόν ηλεκτροπληξία.
- * Αν θέλετε να πετάξετε τη συσκευή, αφαιρέστε το κεντρικό καλώδιο και καταστρέψτε την πρίζα. Αχρηστεύστε το κλειδίωμα της πόρτας για να αποτρέψετε πιθανό εγκλωβισμό μικρών παιδιών μέσα στον κάδο.

■ Φίλτρο εισόδου νερού

- Εάν δεν εισέρχεται νερό στο συρτάρι του απορρυπαντικού, στην οθόνη θα αναβοσβήνει η ένδειξη σφάλματος "I E".
- Εάν το νερό στην περιοχή σας είναι πολύ σκληρό, ή εάν περιέχει υπολείμματα ασβεστίου, το φίλτρο εισόδου νερού μπορεί να βουλώσει σταδιακά. Για τον λόγο αυτό, θα πρέπει να το καθαρίζετε περιστασιακά.

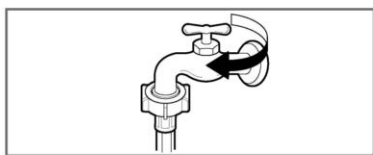

1. Κλείστε την παροχή νερού.

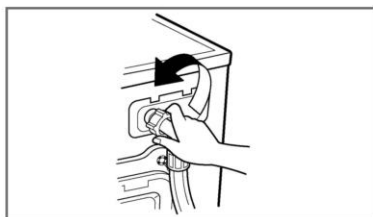

2. Ξεβιδώστε το ρακόρ του σωλήνα εισόδου νερού.

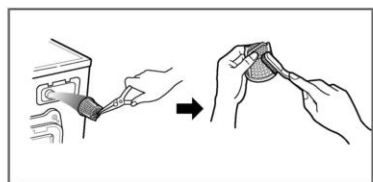

3. Καθαρίστε το φίλτρο χρησιμοποιώντας μία βούρτσα με σκληρή τρίχα.



4. Επανατοποθετήστε τον σωλήνα εισόδου νερού και σφίξτε το ρακόρ.

■ Φίλτρο της αντλίας αποχέτευσης

* Το φίλτρο αποχέτευσης συλλέγει ίνες, κλωστές και οποιαδήποτε μικρά αντικείμενα έχουν μείνει στο πλυντήριο μετά την πλύση.

Για να διασφαλίσετε την σωστή λειτουργία του πλυντηρίου, θα πρέπει να ελέγχετε τακτικά το φίλτρο και να το καθαρίζετε, εάν χρειάζεται.

* Αφήστε το νερό να κρυώσει πριν καθαρίσετε το φίλτρο της αντλίας νερού, πριν την εκτέλεση επείγουσας εκκένωσης νερού ή πριν το άνοιγμα της πόρτας της συσκευής σε έκτακτη ανάγκη.

▲ ΠΡΟΣΟΧΗ Πριν ανοίξετε το φίλτρο για να το καθαρίσετε, αδειάστε το χρησιμοποιώντας τον σωλήνα αποστράγγισης.

Εάν το νερό είναι καυτό, προσέξτε να μην καείτε.

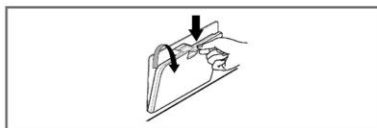

1. Ανοίξτε το καπάκι. Στραγγίξτε το για να τραβήξετε το σωλήνα.

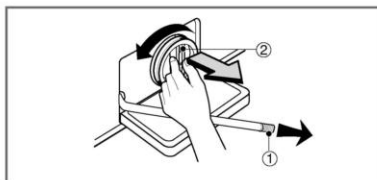

2. Αφαιρέστε το πώμα αποχέτευσης (1) για να τρέξει το νερό. Χρησιμοποιήστε ένα δοχείο για να μαζέψετε το νερό. Όταν το νερό σταματήσει να τρέχει, περιστρέψτε το φίλτρο της αντλίας (2) προς τα αριστερά για να το ανοίξετε.

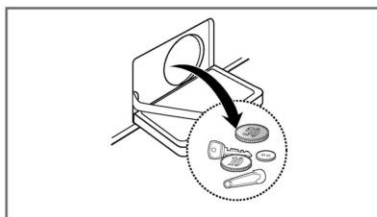

3. Αφαιρέστε οποιαδήποτε ξένα σώματα από το φίλτρο της αντλίας (2).

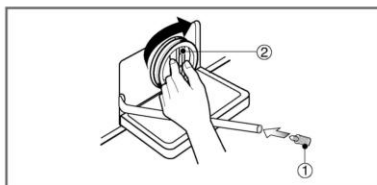

4. Αφού καθαρίσετε το φίλτρο (2), περιστρέψτε το προς τα δεξιά και εισάγετε το πώμα αποχέτευσης (1) στην θέση του. Κλείστε το καπάκι του κάτω καλύμματος.

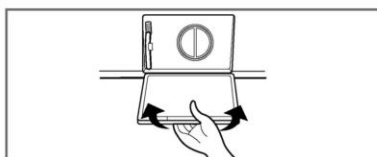

Συντήρηση

■ Συρτάρι απορρυπαντικού

- * Με τον καιρό, το απορρυπαντικό και το μαλακτικό αφήνουν υπολείμματα στο συρτάρι.
- Για τον λόγο αυτό, θα πρέπει να καθαρίζετε περιοδικά το συρτάρι με νερό.
- Εάν χρειάζεται, μπορείτε να αφαιρέσετε το συρτάρι από το πλυντήριο πιέζοντας την ασφάλειά του προς τα κάτω και τραβώντας το έξω.
- Για ευκολότερο καθάρισμα, το επάνω τμήμα του διαμερίσματος του μαλακτικού μπορεί να αφαιρεθεί.

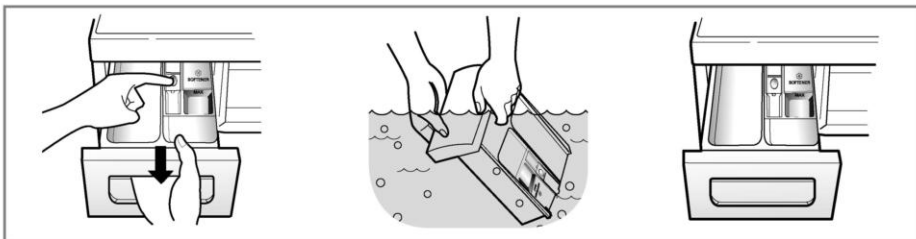

■ Υποδοχή συρταριού απορρυπαντικού

- * Υπολείμματα απορρυπαντικού παραμένουν επίσης μέσα στην υποδοχή του συρταριού. Για τον λόγο αυτό, θα πρέπει επίσης να καθαρίζετε την υποδοχή με μία παλιά οδοντόβουρτσα.
- Όταν τελειώσετε τον καθαρισμό, τοποθετήστε το συρτάρι στην θέση του και βάλτε το πλυντήριο σε λειτουργία με ένα πρόγραμμα ξεβγάλματος, χωρίς να τοποθετήσετε ρούχα.

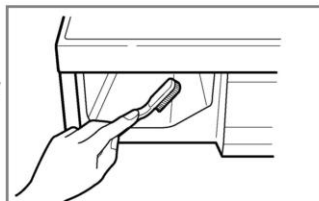

■ Κάδος

- Εάν το νερό στην περιοχή σας είναι σκληρό, στο εσωτερικό του πλυντηρίου συσσωρεύονται σταδιακά άλατα ασβεστίου, σε σημεία τα οποία δεν είναι ορατά και, συνεπώς, δύσκολα αφαιρούμενα. Σταδιακά, τα άλατα καταστρέφουν το πλυντήριο και εάν δεν τα αφαιρέσετε, προκαλούν σημαντικές βλάβες.
- Αν και ο κάδος του πλυντηρίου είναι κατασκευασμένος από ανοξείδωτο ατσάλι, μπορεί να δημιουργηθούν κηλίδες σκουριάς από μικρά μεταλλικά αντικείμενα (π.χ. συνδετήρες, μεταλλικά κουμπιά, κ.λ.π.) τα οποία έχουν μείνει στον κάδο.
- Για τον λόγο αυτό, θα πρέπει να καθαρίζετε περιοδικά τον κάδο.
- Εάν χρησιμοποιήσετε χημικά καθαριστικά για την αφαίρεση των αλάτων, βεβαιωθείτε ότι είναι κατάλληλα για πλυντήρια με ανοξείδωτο κάδο.
- * Ορισμένα καθαριστικά αλάτων περιέχουν ουσίες οι οποίες μπορεί να προκαλέσουν διάβρωση των εξαρτημάτων του πλυντηρίου.
- * Για να αφαιρέσετε κηλίδες από τον κάδο, χρησιμοποιήστε ένα καθαριστικό κατάλληλο για αντικείμενα κατασκευασμένα από ανοξείδωτο ατσάλι.
- * Μην χρησιμοποιείτε ποτέ μεταλλικό σύρμα για το καθάρισμα, όπως αυτό που χρησιμοποιείται για κατσαρόλες.

■ Καθαρισμός του πλυντηρίου

1. Εξωτερικές επιφάνειες

Η σωστή φροντίδα του πλυντηρίου σας θα αυξήσει την διάρκεια ζωής του.

Για να καθαρίσετε τις εξωτερικές επιφάνειες του πλυντηρίου, χρησιμοποιήστε ένα ύφασμα και ένα ουδέτερο οικιακό καθαριστικό γενικής χρήσης το οποίο δεν προκαλεί γρατζουνιές διαλυμένο σε νερό.

Σκουπίστε αμέσως όσα νερά τρέξουν.

Μην χρησιμοποιείτε αιχμηρά αντικείμενα.

* ΣΗΜΑΝΤΙΚΟ: Μην χρησιμοποιείτε μεθυλική αλκοόλη (οινόπνευμα), διαλυτικά, ή άλλα παρόμοια προϊόντα.

2. Εσωτερικό

Σκουπίστε την περιοχή γύρω από το άνοιγμα της πόρτας του πλυντηρίου, καθώς και το λάστιχο και το τζάμι της πόρτας. Οι περιοχές αυτές θα πρέπει να είναι πάντα καθαρές για να μην υπάρχουν διαρροές νερού.

Θέστε το πλυντήριο σε λειτουργία για έναν πλήρη κύκλο πλύσης με ζεστό νερό.

Επαναλάβετε την διαδικασία, εάν χρειάζεται.

ΣΗΜΕΙΩΣΗ Για να αφαιρέσετε τα κατάλοιπα αλάτων από σκληρό νερό, χρησιμοποιήστε μόνο καθαριστικά κατάλληλα για πλυντήρια.

■ Προετοιμασία του πλυντηρίου για πολύ χαμηλές θερμοκρασίες

Εάν τοποθετήσετε ή αποθηκεύσετε το πλυντήριο σε έναν χώρο στον οποίο η θερμοκρασία μπορεί να πέσει κάτω από το μηδέν, ακολουθήστε τις παρακάτω οδηγίες για να το προστατεύσετε από βλάβες λόγω του πάγου:

1. Κλείστε την παροχή νερού.
2. Αποσυνδέστε τους σωλήνες εισόδου νερού και αποχέτευσης.
3. Συνδέστε το φινιρίσμα του καλωδίου ρεύματος σε μία σωστά γειωμένη πρίζα.
4. Προσθέστε περίπου 4 λίτρα (1 γαλόνι) μη-τοξικό αντιψυκτικό υγρό για αυτοκίνητα στον άδειο κάδο του πλυντηρίου. Κλείστε την πόρτα.
5. Ενεργοποιήστε το πρόγραμμα στυψίματος και αφήστε το πλυντήριο να δουλέψει για ένα λεπτό, έτσι ώστε να αδειάσει όλο το νερό.
Ένα μέρος του αντιψυκτικού θα παραμείνει στο πλυντήριο.
6. Αποσυνδέστε το καλώδιο ρεύματος, στεγνώστε το εσωτερικό του κάδου και κλείστε την πόρτα.
7. Αφαιρέστε το συρτάρι του απορρυπαντικού. Αδειάστε το νερό από τα διαμερίσματά του και στεγνώστε τα. Τοποθετήστε ξανά το συρτάρι στην θέση του.
8. Αποθηκεύστε το πλυντήριο σε όρθια θέση.
9. Για να αφαιρέσετε το αντιψυκτικό μετά το τέλος της αποθήκευσης του πλυντηρίου, προσθέστε απορρυπαντικό και θέστε το σε λειτουργία με ένα πλήρες πρόγραμμα, χωρίς ρούχα.

Αντιμετώπιση προβλημάτων









* Το πλυντήριό σας διαθέτει μία σειρά λειτουργιών ασφάλειας, οι οποίες ανιχνεύουν αυτόματα τα τυχόν προβλήματα σε αρχικό στάδιο και εκτελούν τις κατάλληλες ενέργειες. Εάν η συσκευή δεν λειτουργεί σωστά, ή εάν δεν λειτουργεί καθόλου, ελέγξτε τα ακόλουθα πριν επικοινωνήσετε με την Τεχνική Υπηρεσία της LG.

| Σύμπτωμα | Πιθανή Αιτία | Προτεινόμενη Λύση |
|---|---|---|
| Εντονος μεταλλικός θόρυβος | <ul style="list-style-type: none"> Υπάρχουν ξένα αντικείμενα (π.χ. κέρματα ή παραμάνες) στον κάδο ή στην αντλία. | <p>Σταματήστε το πλυντήριο και ελέγξτε τον κάδο και το φίλτρο της αντλίας. Εάν ο θόρυβος συνεχίζει, επικοινωνήστε με την Τεχνική Υπηρεσία της LG.</p> |
| Υπόκωφος θόρυβος χτυπήματος | <ul style="list-style-type: none"> Όταν το βάρος των ρούχων είναι μεγάλο, ορισμένες φορές παράγεται ένας υπόκωφος θόρυβος χτυπήματος. Αυτό είναι συνήθως φυσιολογικό. | <p>Εάν ο θόρυβος συνεχίζει, τα ρούχα πιθανότατα δεν είναι ομοιόμορφα κατανεμημένα μέσα στον κάδο. Σταματήστε το πλυντήριο και ανακατανεμίστε τα ρούχα.</p> |
| Θόρυβος δόνησης | <ul style="list-style-type: none"> Έχετε αφαιρέσει όλες τις βίδες μεταφοράς και όλα τα υλικά συσκευασίας; Πατάνε όλα τα πόδια του πλυντηρίου σταθερά στο δάπεδο; | <p>Εάν όχι, ανατρέξτε στην ενότητα "Εγκατάσταση" για οδηγίες σχετικά με την αφαίρεσή τους.</p> <p>Τα ρούχα δεν είναι ομοιόμορφα κατανεμημένα στον κάδο. Σταματήστε το πλυντήριο και ανακατανεμίστε τα ρούχα.</p> |
| Διαρροή νερού | <ul style="list-style-type: none"> Ο σωλήνας εισόδου νερού ή ο σωλήνας αποχέτευσης δεν είναι σφιγμένοι στο πλυντήριο ή στην παροχή/αποχέτευση νερού. Οι σωλήνες του δικτύου αποχέτευσης είναι βουλωμένοι. | <p>Ελέγξτε τις συνδέσεις των σωλήνων και σφίξτε τις, εάν χρειάζεται.</p> |
| Υπερβολικός αφρός | | <p>Ξεβουλώστε τους σωλήνες. Εάν χρειάζεται, καλέστε έναν υδραυλικό.</p> <p>Τοποθετήσατε υπερβολική ποσότητα απορρυπαντικού, ή ακατάλληλο απορρυπαντικό. Ο υπερβολικός αφρός μπορεί να προκαλέσει διαρροή νερού.</p> <p>Δοκιμάστε μία άλλη παροχή.</p> |
| Δεν μπαίνει νερό στο πλυντήριο, ή μπαίνει πολύ αργά | <ul style="list-style-type: none"> Η πίεση νερού της συγκεκριμένης παροχής δεν είναι αρκετή. Η παροχή νερού δεν είναι πλήρως ανοικτή. Ο σωλήνας εισόδου νερού είναι "τσακισμένος". Το φίλτρο εισόδου νερού έχει βουλώσει. | <p>Ανοίξτε πλήρως την παροχή (βρύση).</p> <p>Ισιώστε τον σωλήνα.</p> |
| Το πλυντήριο δεν αδειάζει το νερό, ή το αδειάζει πολύ αργά. | <ul style="list-style-type: none"> Ο σωλήνας αποχέτευσης είναι "τσακισμένος" ή βουλωμένος. Το φίλτρο αποχέτευσης είναι βουλωμένο. | <p>Ελέγξτε το φίλτρο και καθαρίστε το, εάν χρειάζεται.</p> <p>Καθαρίστε και ισιώστε τον σωλήνα αποχέτευσης.</p> <p>Καθαρίστε το φίλτρο αποχέτευσης.</p> |



Αντιμετώπιση προβλημάτων

| Σύμπτωμα | Πιθανή Αιτία | Προτεινόμενη Λύση |
|---|--|---|
| Το πλυντήριο δεν ξεκινάει | <ul style="list-style-type: none"> • Το καλώδιο ρεύματος μπορεί να μην είναι συνδεδεμένο στην πρίζα, ή το φως μπορεί να είναι χαλαρό. • Η ασφάλεια του πίνακα έχει καεί ή έχει "πέσει", ή υπάρχει διακοπή ρεύματος. • Η παροχή νερού είναι κλειστή. | <p>Βεβαιωθείτε ότι το φως είναι σωστά συνδεδεμένο στην πρίζα.</p> <p>Αντικαταστήστε ή "σηκώστε" την ασφάλεια στον πίνακα. Μην αντικαταστήσετε την ασφάλεια με άλλη, μεγαλύτερης ισχύος. Εάν το πρόβλημα οφείλεται σε υπερφόρτωση της γραμμής ρεύματος, ζητήστε βοήθεια από έναν ειδικευμένο ηλεκτρολόγο.</p> <p>Ανοίξτε την παροχή του νερού.</p> |
| Ο κάδος δεν περιστρέφεται. | * Βεβαιωθείτε ότι η πόρτα είναι καλά κλεισμένη. | Κλείστε την πόρτα και πατήστε το πλήκτρο Έναρξη/Παύση. Αφού πατήσετε το πλήκτρο Έναρξη/Παύση, μπορεί να χρειαστούν μερικά δευτερόλεπτα μέχρι να αρχίσει να περιστρέφεται ο κάδος. Η πόρτα πρέπει να ασφαλίσει σωστά πριν αρχίσει η λειτουργία του πλυντηρίου. |
| Η πόρτα δεν ανοίγει. | | <p>Αφού ξεκινήσει η λειτουργία του πλυντηρίου, δεν μπορείτε να ανοίξετε την πόρτα, για λόγους ασφάλειας.</p> <p>Μετά το τέλος της πλύσης, περιμένετε ένα-δύο λεπτά πριν προσπαθήσετε να ανοίξετε την πόρτα, για να δώσετε στον αυτόματο ηλεκτρικό μηχανισμό αρκετό χρόνο για να λειτουργήσει.</p> |
| Η διάρκεια της πλύσης είναι μεγαλύτερη από την αναμενόμενη. | | <p>Ο χρόνος ολοκλήρωσης της πλύσης διαφέρει, ανάλογα με το βάρος των ρούχων, την πίεση και την θερμοκρασία του νερού του δικτύου και άλλες συνθήκες.</p> <p>Επίσης, εάν ανιχνευτεί ανομοιόμορφη κατανομή του φορτίου των ρούχων, ή εάν ενεργοποιηθεί το πρόγραμμα αφαίρεσης αφρού, ο χρόνος πλύσης αυξάνεται.</p> |

Αντιμετώπιση προβλημάτων

| Σύμπτωμα | Πιθανή Αιτία | Προτεινόμενη Λύση |
|---|--|--|
|  | <ul style="list-style-type: none"> • Η πίεση νερού της συγκεκριμένης παροχής δεν είναι αρκετή. • Η παροχή νερού δεν είναι πλήρως ανοικτή. • Ο σωλήνας εισόδου νερού είναι "τσακισμένος". • Το φίλτρο εισόδου νερού έχει βουλώσει. | <p>Δοκιμάστε μία άλλη παροχή.</p> <p>Ανοίξτε πλήρως την παροχή (βρύση). Ισιώστε τον σωλήνα.</p> <p>Ελέγξτε το φίλτρο και καθαρίστε το, εάν χρειάζεται.</p> |
|  | <ul style="list-style-type: none"> • Ο σωλήνας αποχέτευσης είναι "τσακισμένος" ή βουλωμένος. • Το φίλτρο αποχέτευσης είναι βουλωμένο. | <p>Καθαρίστε και ισιώστε τον σωλήνα αποχέτευσης.</p> <p>Καθαρίστε το φίλτρο αποχέτευσης.</p> |
|  | <ul style="list-style-type: none"> • Το βάρος των ρούχων είναι πολύ μικρό. • Τα ρούχα δεν είναι ομοιόμορφα κατανεμημένα μέσα στον κάδο. • Το πλυντήριο σας διαθέτει ένα σύστημα ανίχνευσης και διόρθωσης της ανομοιόμορφης κατανομής του βάρους των ρούχων. Εάν τοποθετήσετε στο πλυντήριο ένα μόνο ρούχο μεγάλου βάρους (π.χ. ένα μπουρνούζι) αυτό το σύστημα μπορεί να διακόψει προσωρινά το στύψιμο, ή ακόμη και να το σταματήσει, εάν δεν μπορεί να επιτύχει ομοιόμορφη κατανομή των ρούχων μετά από μερικές προσπάθειες. • Εάν τα ρούχα είναι πολύ υγρά στο τέλος του πλυσίματος (επειδή διακόπηκε το στύψιμο λόγω ανομοιόμορφης κατανομής του βάρους), προσθέστε μερικά μικρότερα ρούχα για να επιτύχετε καλύτερη κατανομή του βάρους και επαναλάβετε το πρόγραμμα στυψίματος. | <p>Προσθέστε 1 ή 2 παρόμοια αντικείμενα για να επιτύχετε καλύτερη κατανομή των ρούχων.</p> <p>Ανακαταλείψτε τα ρούχα, έτσι ώστε να μην παρουσιάζεται πρόβλημα κατά το στύψιμο.</p> |
|  |  <ul style="list-style-type: none"> • Η πόρτα μπορεί να είναι ανοικτή. | <p>Κλείστε την πόρτα.</p> <p>* Εάν η ένδειξη "dE" παραμένει ορατή, επικοινωνήστε με την Τεχνική Υπηρεσία της LG.</p> |
|  | | <p>Αποσυνδέστε το πλυντήριο από το ρεύμα και επικοινωνήστε με την Τεχνική Υπηρεσία της LG</p> |
|  | <ul style="list-style-type: none"> • Η ένδειξη "FE" εμφανίζεται στην οθόνη εάν υπάρχει πρόβλημα υπερπλήρωσης νερού λόγω βλάβης της βαλβίδας εισόδου νερού. | <p>Κλείστε την παροχή νερού.</p> <p>Αποσυνδέστε το πλυντήριο από το ρεύμα. Επικοινωνήστε με την Τεχνική Υπηρεσία της LG</p> |
|  | <ul style="list-style-type: none"> • Η ένδειξη "PE" εμφανίζεται στην οθόνη εάν δεν λειτουργεί σωστά ο αισθητήρας στάθμης του νερού. | |

Aντιμετώπιση προβλημάτων

| Σύμπτωμα | Πιθανή Αιτία | Προτεινόμενη Λύση |
|---|--|---|
|  | <ul style="list-style-type: none">Υπερφόρτωση του κινητήρα. | Κλείστε την παροχή νερού. Αποσυνδέστε το πλυντήριο από το ρεύμα. Επικοινωνήστε με την Τεχνική Υπηρεσία της LG |
|  | <ul style="list-style-type: none">Υπερφόρτωση του κινητήρα. | |
|  | <ul style="list-style-type: none">Υπήρξε διακοπή παροχής νερού | Επανεκκινήστε το πρόγραμμα |

Αντιμετώπιση προβλημάτων



Η λειτουργία SmartDiagnosis™ είναι διαθέσιμη μόνο στα προϊόντα που έχουν το σήμα SmartDiagnosis™. Για την ενεργοποίηση της λειτουργίας SmartDiagnosis™, βεβαιωθείτε ότι το κινητό σας τηλέφωνο δε βρίσκεται στη λειτουργία απόκρισης θορύβων από το περιβάλλον.

■ Χρησιμοποιώντας το SmartDiagnosis™

- Χρησιμοποιείτε αυτή τη λειτουργία, μόνο όταν έχετε λάβει σχετική εντολή από το τηλεφωνικό κέντρο. Η μετάδοση ακούγεται παρόμοια με μια συσκευή φαξ, και έτσι δεν έχει νόημα παρά μόνο στο τηλεφωνικό κέντρο.
- Η λειτουργία SmartDiagnosis™ δεν μπορεί να ενεργοποιηθεί εάν το πλυντήριο δεν τροφοδοτείται. Αν συμβεί αυτό, τότε η επίλυση του προβλήματος πρέπει να γίνει χωρίς τη λειτουργία SmartDiagnosis™. Εάν αντιμετωπίζετε προβλήματα με το πλυντήριο σας, τηλεφωνήστε στο Κέντρο Εξυπηρέτησης Πελατών. Ακολουθήστε τις οδηγίες του υπευθύνου από το τηλεφωνικό κέντρο, και κάντε τα παρακάτω βήματα όταν σας ζητηθούν:

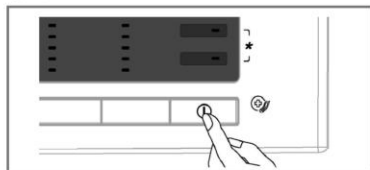

1. Πατήστε το κουμπί για να ενεργοποιήσετε το πλυντήριο. Μην πατήσετε κανένα άλλο κουμπί και μη γυρίσετε το διακόπτη επιλογής κύκλου.

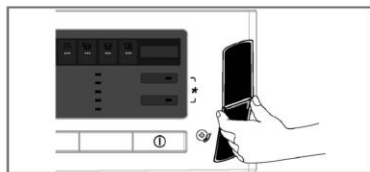

2. Όταν λάβετε σχετική οδηγία από το τηλεφωνικό κέντρο, τοποθετήστε το κομμάτι του μικροφώνου του τηλεφώνου σας πολύ κοντά στο κουμπί ενεργοποίησης.

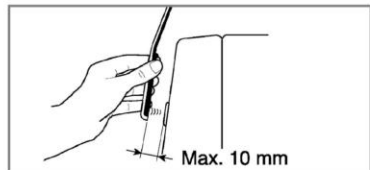
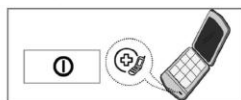

3. Πατήστε και κρατήστε πατημένο το κουμπί «Θερμοκρασία» για τρία δευτερόλεπτα, ενώ κρατάτε το κομμάτι του μικροφώνου του τηλεφώνου σας στο κουμπί ενεργοποίησης.
4. Κρατήστε το τηλέφωνο στη θέση αυτή μέχρι να ολοκληρωθεί η μετάδοση ήχου. Αυτό διαρκεί περίπου 17 δευτερόλεπτα και στην οθόνη θα εμφανιστεί η αντίστροφη μέτρηση του χρόνου.
 - Για καλύτερα αποτελέσματα, μην μετακινείτε το τηλέφωνο ενώ οι ήχοι μεταδίδονται.
 - Αν ο υπεύθυνος του κέντρου εξυπηρέτησης δεν μπορέσει να καταγράψει ακριβώς τα δεδομένα, μπορεί να σας ζητηθεί να προσπαθήσετε ξανά.
 - Εάν πατήσετε το κουμπί ενεργοποίησης κατά τη διάρκεια της μετάδοσης θα τερματίσει η λειτουργία SmartDiagnosis™.
5. Μόλις η αντίστροφη μέτρηση ολοκληρωθεί και οι ήχοι σταματήσουν, συνεχίστε τη συνομιλία σας με τον υπεύθυνο του κέντρου εξυπηρέτησης, ο οποίος στη συνέχεια θα μπορέσει να σας βοηθήσει χρησιμοποιώντας τα στοιχεία που διαβιβάστηκαν προς ανάλυση στην κλήση προς το Κέντρο Εξυπηρέτησης Πελατών.

Kέντρο Πληροφόρησης Πελατών

| | | | |
|-------------------|---|---------------|----------------------------|
| U.S.A. | 1-800-243-0000 | Kenya | 800545454 |
| Canada | 1-888-542-2623 | Israel | 1-700-700-909 |
| Mexico | 018003471919 / 018002885454 | Algeria | 021 36 54 54 |
| Panama | 800-5454 | Iran | 9685 |
| Rep.Dominicana | 1-800-751-5454 | South Africa | 800545454 |
| Nicaragua | 001-800-507-0007 | Morocco | 801005454 |
| El Salvador | 00-800-6309 | Turkey | 444 6 543 |
| Costa Rica | 0-800-507 5454 | Egypt | 19960 |
| Puerto Rico | 001-800-510-9564 | Russia | 8-800-200-7676 |
| Trinidad & Tobago | 1-877-4909112 | Ukraine | 0-800-303-000 |
| Grenada | 1-877-8415314 | Estonia | 8009990 |
| St Kitts | 1-800-2050547 | Latvia | 8 0003 271 |
| St Lucia | 1-877-8415311 | Lithuania | 8 800 30-800 |
| St Vincent | 1-877-8415310 | Belarus | 8 820 0071 1111 |
| Jamaica | 1-800-2342675 | Kazakhstan | 8-8000-805-805 |
| Ecuador | 1-800-545454 | U.K. | 0844-847-5454 |
| Guatemala | 1-801-422-5454 | Germany | 01805-4737-84 |
| Honduras | 800-7919270 | Greece | 801-11-200-900 |
| Venezuela | 0-800-5424477 | Czech | 420-810 555 810 |
| Chile | 800-26-1054 | Slovak | 421-850 111 154 |
| Bolivia | 800-10-0545 | Spain | 902-500-234 |
| Paraguay | 009-800110021 | Sweden | 0771-41-4379 |
| Brazil | 0800-707-5454 / 4004-5400 | Denmark | 8088-5758 |
| Peru | 0-800-1-2424 | Finlan | 0800-116-587 |
| Argentina | 0800-888-5454 / 0810-555-5454 | Norway | 800-18-740 |
| Uruguay | 000-405-4089 | Rumania | 40-31-2283542 |
| Colombia | 01 8000 91 0683 | Bulgaria | 0700-1-5454 |
| Thailand | 0-2878-5757 / 1800-545454 | Hungary | 36-06-40-545454 |
| Philippines | +632.9025544 | France | 0825-825-592 |
| Australia | 1300 542 273 | Netherlands | 0900-543-5454 |
| Indonesia | 0800-123-7777 | Belgium | 015-200-255 |
| Vietnam | 1800-1503 | Luxembourg | 32-15-200-255 |
| India | 1800-180-9999 | Italy | 019-960-0099 |
| Malaysia | 1-800-822-822 | Portugal | 351-808-78-5454 |
| Singapore | 65 6512 0555 / 65 65120-550 / 65 6512-9207 | Poland | 801-54-54-54 |
| China | 400-819-9999 | Austria | 438-1014-4131 |
| Taiwan | 0800-89-8899 | Cote d'Ivoire | 800-00-777 |
| Hongkong | 852-3543 7777 | Ghana | 21-22-3392 |
| U.A.E. | 800-54 | Senegal | 33-8596900 |
| Jordan | 0800-221-54 / 06-560-8530 | Cameroon | 33420428 |
| Syria | 011-54-9-54 | D.R Congo | 15167856 |
| Iraq | 078 0199 7940 / 078 0199 7954 | Gabon | 72-17-90 |
| Lebanon | 1273 | Angola | 222-334394/7 222-338138 |
| Nigeria | 01-2716520,21,22 / 070-9811-5454 | Gambia | 4396669 |
| Pakistan | 0800 15454 | Mali | 20 29 00 58 |
| Tunisia | 80-100-543 | | |

Απόρριψη της παλιάς σας συσκευής



1. Όταν ένα προϊόν διαθέτει το σύμβολο ενός διαγραμμένου κάλαθου απορριμμάτων, τότε το προϊόν καλύπτεται από την Ευρωπαϊκή Οδηγία 2002/96/ΕΟΚ.
2. Η απόρριψη όλων των ηλεκτρικών και ηλεκτρονικών προϊόντων πρέπει να γίνεται χωριστά από τα γενικά οικιακά απορρίμματα μέσω καθορισμένων εγκαταστάσεων συλλογής απορριμμάτων, οι οποίες έχουν δημιουργηθεί είτε από την κυβέρνηση ή από τις τοπικές αρχές.
3. Η σωστή απόρριψη της παλιάς σας συσκευής θα βοηθήσει στην αποτροπή πιθανών αρνητικών συνεπειών ως προς το περιβάλλον και την υγεία του ανθρώπου.
4. Πιο λεπτομερείς πληροφορίες σχετικά με την απόρριψη της παλιάς σας συσκευής, επικοινωνήστε με το αρμόδιο τοπικό γραφείο, υπηρεσία διάθεσης οικιακών απορριμμάτων ή το μαγαζί από το οποίο αγοράσατε το προϊόν.

■ Τι δεν καλύπτεται:

- Η μετάβαση τεχνικού στον χώρο σας για εκμάθηση της χρήσης του προϊόντος.
- Βλάβες οι οποίες οφείλονται στην σύνδεση της συσκευής σε μία παροχή ρεύματος με προδιαγραφές διαφορετικές από αυτές που αναφέρονται στην ενημερωτική πινακίδα της.
- Βλάβες λόγω οποιαδήποτε χρήσης της συσκευής εκτός από οικιακή, ή επειδή δεν ακολουθήθηκαν οι οδηγίες χρήσης της.
- Η παροχή οδηγιών για την χρήση της συσκευής, ή για την αλλαγή της εγκατάστασής της.
- Βλάβες οι οποίες προκλήθηκαν από επιβλαβή ζώα, όπως π.χ. ποντίκια ή κατσαρίδες.
- Η εξάλειψη θορύβων ή κραδασμών οι οποίοι θεωρούνται φυσιολογικοί, όπως π.χ. ο ήχος κατά το άδειασμα του νερού, ο ήχος κατά το στύψιμο των ρούχων, ή οι προειδοποιητικοί ήχοι.
- Η διάρθρωση της εγκατάστασης. Για παράδειγμα, η οριζόντιωση της συσκευής ή η μετατροπή του δικτύου αποχέτευσης για σύνδεση της συσκευής.
- Η αφαίρεση ξένων αντικειμένων από την συσκευή (συμπεριλαμβανομένης της αντλίας και του φίλτρου εισόδου νερού). Για παράδειγμα, άμμος, πέτρες, καρφιά, σύρματα, κουμπιά, κ.λ.π.
- Η αντικατάσταση των ασφαλειών του πίνακα ρεύματος, ή η τροποποίηση του πίνακα ρεύματος ή του δικτύου αποχέτευσης.
- Η αποκατάσταση προβλημάτων τα οποία προκλήθηκαν λόγω επισκευής της συσκευής από μη-εξουσιοδοτημένα άτομα.
- Οι δευτερογενείς ή επακόλουθες βλάβες οι οποίες προκλήθηκαν σε περιουσιακά στοιχεία λόγω βλαβών ή ελαττωμάτων του προϊόντος.
- Αυτή η συσκευή δεν καλύπτεται από την εγγύηση σε περίπτωση οποιασδήποτε εμπορικής χρήσης της. (Για παράδειγμα: δημόσιοι χώροι, όπως δημόσια λουτρά, πανσιόν, γυμναστήρια, κοιτώνες).

Εάν η συσκευή είναι εγκατεστημένη εκτός της περιοχής που καλύπτεται κανονικά από την Τεχνική Υπηρεσία της LG, οποιοδήποτε κόστος μεταφοράς απαιτηθεί για την επισκευή του προϊόντος, ή για την αντικατάσταση ενός ελαττωματικού εξαρτήματος, βαρύνει τον πελάτη.

Tμήμα επιδείξεων πλυντηρίων ρούχων



LG Electronics Ελλάς Α.Ε.

ΕΓΓΥΗΣΗ

Σας ευχαριστούμε για την εμπιστοσύνη που δείξατε αγοράζοντας ένα από τα προϊόντα μας και πιστεύουμε ότι θα μείνετε απόλυτα ικανοποιημένοι από την επιλογή σας.

Η LG Electronics Ελλάς Α.Ε. εγγυάται την σωστή λειτουργία αυτής της συσκευής

Αν έχετε οποιαδήποτε απορία σε σχέση με τη χρήση της συσκευής σας ή υπάρχει ανάγκη επισκευής, καλέστε (με χρέωση μίας αστικής μονάδας για κλήση από σταθερό τηλέφωνο σε όλη την Ελλάδα) το τμήμα εξυπηρέτησης πελατών της LG Electronics Ελλάς Α.Ε. στο τηλ. 801 11 200 900.

Για την ταχύτερη εξυπηρέτησή σας, μπορείτε να συμπληρώσετε το παρακάτω απόκομμα και να ανατρέξετε σε αυτό προτού επικοινωνήσετε με το τμήμα εξυπηρέτησης πελατών.

Σε κάθε περίπτωση, παρακαλούμε διαβάστε τους όρους της εγγύησης στην πίσω πλευρά της σελίδας.

ΟΝΟΜΑΤΕΠΩΝΥΜΟ

ΔΙΕΥΘΥΝΣΗ

(Οδός, Αριθμός, Πόλη, ΤΚ)

ΤΗΛΕΦΩΝΟ

ΚΑΤΑΣΤΗΜΑ ΑΓΟΡΑΣ

ΗΜΕΡΟΜΗΝΙΑ ΑΓΟΡΑΣ

ΜΟΝΤΕΛΟ

SERIAL NUMBER

Σφραγίδα Καταστήματος

Τμήμα επιδείξεων πλυντηρίων ρούχων

ΓΕΝΙΚΟΙ ΟΡΟΙ :

1. Η παρούσα εγγύηση δεν επηρεάζει τα νόμιμα σας δικαιώματα.
2. Η διάρκεια της εγγύησης είναι 2 (δύο) χρόνια και ξεκινά από την ημερομηνία αγοράς της συσκευής. Σε περίπτωση επαγγελματικής χρήσης η διάρκεια της εγγύησης περιορίζεται σε 6 (έξι) μήνες.
3. Για να ισχύει η εγγύηση πρέπει να συνοδεύεται από την απόδειξη αγοράς ή τιμολόγιο του αρχικού αγοραστή. Δεν υπάρχει ανάγκη αποστολής της κάρτας εγγύησης, προκειμένου να επικυρωθεί η ισχύς της είναι αρκετή η επίδειξη του σχετικού παραστατικού αγοράς.
4. Η εγγύηση καλύπτει βλάβες που οφείλονται σε κατασκευαστικά ελαττώματα και σε καμία περίπτωση δεν υποχρεώνει την εταιρεία να αντικαταστήσει την συσκευή.
5. Η εγγύηση δεν καλύπτει βλάβες που οφείλονται σε κακή χρήση (λάθος λειτουργία, κακή συντήρηση, κακή εγκατάσταση/σύνδεση) ή σε προβλήματα του δικτύου ηλεκτροδότησης.
6. Η εγγύηση δεν ισχύει αν έχουν γίνει επεμβάσεις από τρίτους μη εξουσιοδοτημένους από την LG Electronics Ελλάς.
7. Η εγγύηση δεν καλύπτει καθαρισμό/συντήρηση της συσκευής.
8. Η εγγύηση δεν καλύπτει φθορές λόγω χρήσης σε λαμπτήρες, κρύσταλλα, πλαστικά μέρη, μπαταρίες και λοιπά αναλώσιμα.
9. Η επισκευή δεν παρατείνει τον αρχικό χρόνο της εγγύησης.

ΕΙΔΙΚΟΙ ΟΡΟΙ :

1. Για τα κλιματιστικά ισχύει επιπλέον εγγύηση 3 χρόνων (συνολικά 5 χρόνια) μόνο για τον συμπίεστή.
2. Για τα πλυντήρια ρούχων ισχύει επιπλέον εγγύηση 3 χρόνων (συνολικά 5 χρόνια) μόνο για το μοτέρ.
3. Για τα monitors ισχύει εγγύηση 3 χρόνων on-site.

