



SXS REFRIGERATOR

User's Guide

Please read this guide thoroughly before operating and keep it handy for reference at all times.

SXS KJØLESKAP

Bruksanvisning

Vennligst les denne bruksanvisningen nøye og sørg for den bestandig er tilgjengelig som referanse.

SXS KYLSKÅP

Användarhandbok

Läs igenom denna användarhandbok innan du börjar använda kylan/frysen och spara den sedan för att kunna ta fram den vid behov.

SXS JÄÄKAAPPI

Käyttöopas

Lue tämä opas kokonaan ennen käyttöä ja säilytä se aina niin, että saat sen helposti esille tarvitessasi tietoja.

SXS KOMBISKAB

Brugervejledning

Læs venligst vejledningen grundigt, inden kombiskabet tages i brug, og gem den til fremtidig reference.

Innholdsfortegnelse

Innledning	Skriv opp for sikkerhets skyld	39	
	Viktig sikkerhetsinformasjon	39	
	Viktig sikkerhetsinformasjon	40	
	Identifikasjon av deler	47	
Installasjon	Plassering av kjøleskapet	48	
	Hvordan skifte ut vannrensefilteret(Gjelder kun modell med internt filter.)	49	
	Demontering av dør	50	
	Montering av dør	51	
	Tilkobling av vann	51	
	Dersom fryseskapdøren er lavere enn kjøleskapdøren	52	
	Dersom kjøleskapdøren er lavere enn døren til frysedelen	52	
Drift	Oppstart	53	
	Justering av temperatur og funksjoner	53	
	Forfriskning Senter (Gjelder bare noen modeller)	58	
	Hyller (Gjelder bare noen modeller)	59	
	Vinholder (Gjelder bare noen modeller)	59	
	Eggbeholder (Gjelder bare noen modeller)	59	
	Styring av luftfuktighet i grønnsakskuffen	60	
	Omstilling mellom grønnsak- eller kjøttskuff (Gjelder bare noen modeller)	60	
	Luktfjerningssystem (Gjelder bare noen modeller)	60	
	Mirakel Sone Temperaturovergang Avdeling (Gjelder bare noen modeller)	61	
	Temperaturforandring i Mirakel Sonen (Gjelder bare noen modeller)	61	
	Mirakel Sonen (Gjelder bare noen modeller)	61	
	Plassering av matvarer	Plassering av matvarer	62
		Lagring av matvarer	63
Stell og vedlikehold	Hvordan demontere deler	64	
	Alminnelige opplysninger	66	
	Rengjøring	66	
	Feilretting	67	
	Skifte ut PANEL	72	



▪ Dette produktet skal utelukkende brukes på 230V/50Hz.

▪ Du bør anskaffe en omformer på mer enn 2.0KVA dersom du vil bruke utstyret i et 110V-område.

▪ Det kan bare brukes i et 50Hz-område.

Skriv opp for sikkerhets skyld

Modell- og serienummer står på indre del eller bak på kjølerommet til dette kjøleskapet. Disse er unike for dette apparatet og ikke lik noen andre apparater. Du bør skrive opp disse opplysningene og ta vare på denne bruksanvisningen som kjøpsbevis. Kvitteringen kan stiftes inn her.

Kjøpsdato : _____
 Kjøpt fra forhandler : _____
 Forhandlerens adresse : _____
 Forhandlerens telefonnummer : _____
 Modellnummer : _____
 Serienummer : _____

Viktig sikkerhetsinformasjon

Før dette kjøleskapet brukes må det installeres korrekt, og plasseres i samsvar med installasjonsanvisningene i dette dokumentet.

Trekk aldri ut stikkontakten til kjøleskapet ved å trekke i strømledningen. Ta godt tak i selve pluggen og trekk den rett ut av kontakten.

Når du flytter kjøleskapet ut fra veggen må du være forsiktig slik at du unngår å klemme eller ødelegge strømkabelen.

Etter at kjøleskapet er satt i drift må du unngå å berøre kalde overflater inne i kjølerommet, spesielt med våte eller fuktige hender. Huden kan sitte fast på de svært kalde overflatene.

Trekk ut strømkabelen ved rengjøring eller annet vedlikehold. Unngå å berøre den med våte hender, da dette kan forårsake elektrisk støt eller skade.

Strømkabelen må aldri skades, brekkes, trekkes ut eller vrís, da skade på strømkabelen kan forårsake brann eller elektrisk støt. Det kan også oppstå tvil om kjøleskapet er jordet.

Glassbeholdere må aldri plasseres i fryseren fordi de kan gå i stykker når innholdet utvider seg ved frysing.

Putt aldri hendene opp i isboksen til den automatiske ismaskinen, da den kan forårsake skade under drift.

Dette apparatet er ikke laget for å brukes av små barn eller syke personer uten oppsyn.

Småbarn må holdes under oppsyn for å sikre at de ikke leker med apparatet.

Ingen må klatre på, sitte på eller henge på døren til forfriskningscenteret. Dette kan skade kjøleskapet eller få det til å velte, med alvorlig personskade som resultat.

Dersom det er mulig bør kjøleskapet kobles til en separat kontakt for å hindre overbelastning som gjør at strømmen går.

Kjøleskapet/fryseren bør plasseres slik at tilkopplingspluggen til strømmettet er tilgjengelig, for at den raskt skal kunne trekkes ut dersom en ulykke skulle inntreffe.

Hvis nettkabelen er skadet må den byttes ut av produsenten eller dennes serviceleverandør, eller en annen person med tilsvarende kvalifikasjoner, for å unngå at farlige situasjoner oppstår.



**Ikke bruk
skjøteledning
Tilgjengelighet til
nettpluggen
Utskifting av
nettkabel**

⚠️ Viktig sikkerhetsinformasjon

GRUNNLEGGENDE SIKKERHETSFORANSTALTNINGER

Denne guiden inneholder mange viktige sikkerhetsadvarsler. Les og følg alltid alle sikkerhetsadvarsler.

⚠️ Dette er symbolet for sikkerhetsadvarsel.

Symbolet varsler deg om potensielle risikoer som kan medføre død eller personskade eller føre til at produktet skades. Alle sikkerhetsadvarsler vises med varselsymbolet og ordet FARE, ADVARSEL eller FORSIKTIG. Disse ordene betyr:

⚠️ **FARE** Du blir drept eller blir alvorlig skadet dersom du ikke følger instruksjonene.

⚠️ **ADVARSEL** Du kan bli drept eller bli alvorlig skadet dersom du ikke følger instruksjonene.

⚠️ **FORSIKTIG** Indikerer en overhengende farlig situasjon som, dersom den ikke unngås, kan resultere i mindre eller moderate personskader, eller kun skade på produktet.

Indikerer en overhengende farlig situasjon som, dersom den ikke unngås, kan resultere i mindre eller moderate personskader, eller kun skade på produktet.

⚠️ ADVARSEL

For å redusere risikoen for brann, elektrisk støt eller personskade når du bruker produktet, må du følge grunnleggende forholdsregler, inkludert følgende: Les alle instruksjoner innen du tar apparatet i bruk.

1. Ved tilkopling av strømmen

Det bør brukes en dedikert kurs

- Tilkopling av mange apparater til én veggkontakt kan forårsake brann.
- Feilstrømreléet kan slå ut slik at matvarer skjemmes og dispenseren begynner å lække.

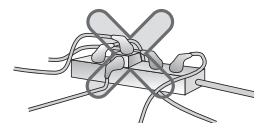

Ikke la strømpluggen peke oppover eller komme i klem på baksiden av kjøleskapet.

Det kan renne vann inn i strømpluggen, eller den kan bli skadet, noe som kan resultere i brann eller elektrisk støt.

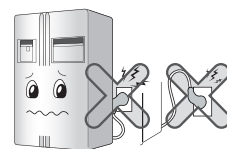

Ikke la strømledningen bli bøyd eller komme i klem av tunge gjenstander slik at den skades.

Det kan forårsake skader på strømledningen slik at det oppstår brann eller elektrisk støt!



Ikke modifierer eller forleng strømledningen på måfå.

Skader på strømledningen kan forårsake elektrisk støt, brann eller personskade.

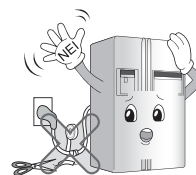

Trekk ut strømpluggen når du rengjør, håndterer eller skifter lampen i kjøleskapet.

- Hvis ikke kan det resultere i elektrisk støt eller personskade.
- Når du skifter ut lampen i kjøleskapet, må du forsikre deg om at gummiringen som skal hindre elektriske gnister i sokkelen, ikke fjernes.



Ikke berør strømledningen eller trekk ut strømpluggen med våte hender.

Det kan resultere i elektrisk støt eller personskade.

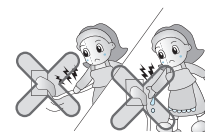

Fjern vann eller støv fra strømpluggen og plugg den inn slik at pinnene koples forskriftsmessig.

Støv, vann eller dårlig kontakt medfører risiko for brann eller elektrisk støt.



Påse at apparatet er forskriftsmessig jordat.

Utilstrekkelig jording kan føre til funksjonsfeil og elektrisk støt.

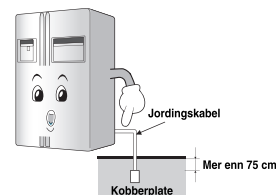

Hvis strømledningen eller strømpluggen er skadet, eller hullene i veggkontakten er løse, skal du ikke bruke dem.

Det kan resultere i elektrisk støt eller kortslutning som kan føre til brann.

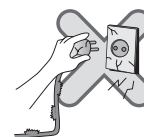

2. Ved bruk av kjøleskapet

Ikke plasser tunge eller farlige gjenstander (beholdere med væske) oppå kjøleskapet.

Gjenstandene kan ramle ned og forårsake personskade, brann eller elektrisk støt når døren åpnes eller lukkes



Ikke installer kjøleskapet i et rom med høy fuktighet eller der det lett kan utsettes for vannsprut.

Foringelse av isolasjonen på elektriske komponenter kan forårsake krypestrøm.

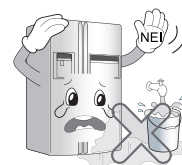

2. Ved bruk av kjøleskapet

Ikke heng eller klatre på døren og dørhyllene i kjøleskapet eller på hjemmebaren eller i rommene i frysedelen.

Det kan føre til at kjøleskapet velter eller føre til skader på hendene! La ikke småbarn gjøre som beskrevet ovenfor.

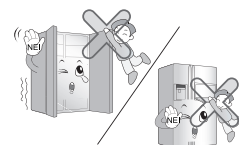

Ikke bruk eller oppbevar lettantennelige substanser, slik som eter, benzen, alkohol eller medisiner, flytende gass, spray eller kosmetikk i nærheten av eller i kjøleskapet.

Det kan resultere i en eksplosjon eller et branttilløp.

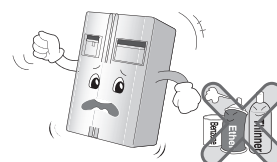

Ikke sett inn noe tent stearinlys i kjøleskapet for å fjerne lukt.

Det kan resultere i en eksplosjon eller et branttilløp.

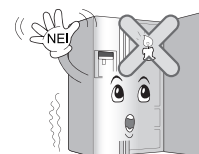

Ikke stikk hendene ned i isbøtten eller inn i isbitdispenseren (gjelder kun modellen med dispenser).

Fingring med isbitmaskinen kan føre til personskade.



Ikke oppbevar medisiner eller materiale til prøvetaking eller testing i kjøleskapet.

Når midler som krever streng temperaturkontroll oppbevares i kjøleskapet, kan midlene bli forringet eller forårsake en uventet reaksjon som kan medføre en risiko.

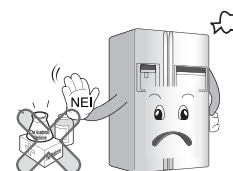

Ikke bruk antenbar spray i nærheten av kjøleskapet.

Det er risiko for at det kan oppstå en brann.

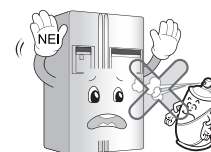

Unngå varmeapparater.

Det er risiko for at det kan oppstå en brann.

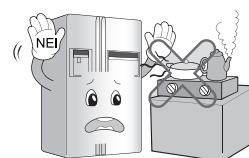

Ikke plasser blomstervaser, kopper, kosmetikk, medisiner eller beholdere med vann oppå kjøleskapet.

Det kan forårsake brann, elektrisk støt eller personskade hvis de faller ned.

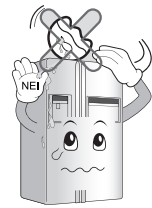

Hvis kjøleskapet har vært oversvømt eller stått under vann, må det kontrolleres innen det tas i bruk igjen.

Hvis ikke, kan det resultere i elektrisk støt eller brann.

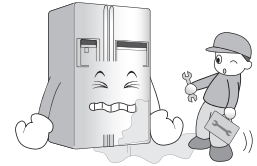

Har det oppstått en gasslekkasje, må du ikke berøre kjøleskapet eller veggkontakten! Åpne vinduene umiddelbart og luft grundig.

- En gnist kan resultere i en eksplosjon og branntilløp eller forbrenninger.
- Etersom kjøleskapet benytter miljøvennlig, naturlig gass (R600a), er selv en liten mengde (80~90 g) antennbar. Viser det seg at det ved levering at det lekker gass som følge av en transportskade, kan installasjon eller bruk av kjøleskapet resultere i brann eller forbrenninger som følge av en gnist (gjelder kun modellen med R600a).

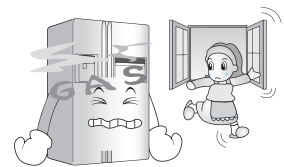

Spray ikke vann verken på utsiden eller innsiden av kjøleskapet. Bruk verken benzen eller tyner.

Foringelse av isolasjonen på elektriske komponenter kan forårsake elektrisk støt eller brann.

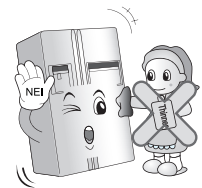

Oppdages det uvanlig lukt eller røyk fra kjøleskapet, må du straks trekke strømpluggen ut av veggkontakten og kontakte servicesenteret.

Det er risiko for at det kan oppstå en brann.



Reparasjoner eller modifiseringer av kjøleskapet må kun utføres av kvalifisert tekniker.

Hvis ikke, kan det resultere i personskade, elektrisk støt eller brann.

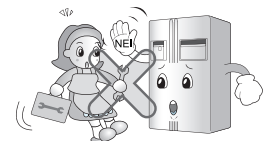

Ikke bruk kjøleskapet til annet enn husholdningsbruk (ikke oppbevar medisiner eller testmateriale i kjøleskapet). Må ikke installeres i båt.

Det kan føre til en uforutsett risiko, slik som brann, elektrisk støt, foringelse av materialet som oppbevares eller kjemiske reaksjoner.

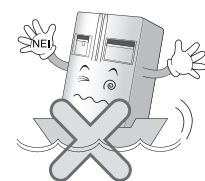

2. Ved bruk av kjøleskapet

Når kjøleskapet skal kasseres, må tetningsmaterialet rundt døren fjernes.

Hvis ikke, kan barn komme til å stenge seg inne.



Installer kjøleskapet på et solid og jevnt gulv.

Installeres det på et ustabilt sted, kan kjøleskapet velte når døren åpnes eller lukkes, og føre til død.

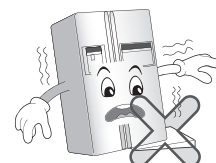

Stikk ikke hendene eller metallgjenstander inn i kaldluftsentilen, dekselet, bunnen på kjøleskapet eller den varmesikre grillen (utblåsingshullet) på baksiden.

Det kan resultere i elektrisk støt eller personskade.

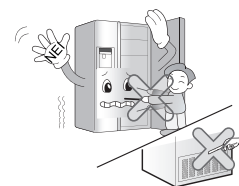

Ønsker du å avhende kjøleskapet, bes du kontakte din nærmeste gjenvinningsstasjon.

Når du skal kassere store gjenstander, slik som elektriske apparater og møbler, bør du kontakte din lokale gjenvinningsstasjon.



FORSIKTIG

Unnlatelse fra å følge disse anvisningene kan forårsake skader på hjem og innbo. Vær alltid varsom.

Ikke berør matvarer eller beholdere i frysedelen med våte hender.

Risiko for frostskafer.

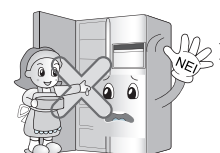

Ikke legg is i et glass av tynt krystall eller en kopp i keramikk.

Krystallet eller keramikken kan knuse og forårsake personskade.

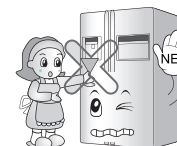

Når strømmen er frakoplet, må du tømme ut isen i isbøtten (gjelder kun modellen med dispenser).

Langvarig strømbrytning kan medføre at isen smelter og smeltevannet renner ned på gulvet slik at det kan skades. Forventer du et langvarig strømbrytning, må du fjerne isen fra isbøtten.

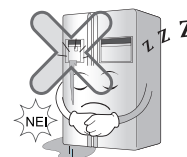

Hell kun drikkevann i den automatiske isbitmaskinen (gjelder kun modellen med dispenser).

Hvis ikke kan det innebære risiko.

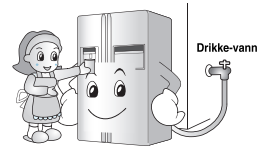

Vent minst 5 minutter innen du plugger inn strømpluggen igjen.

Hvis ikke kan det oppstå driftsforstyrrelser på frysedelen.



Legg ikke flasker i frysedelen.

Innholdet kan fryse slik at flasken sprekker og forårsaker personskade.



Kople fra strømledningen ved å gripe i strømpluggen, ikke i ledningen.

Hvis ikke kan det resultere i elektrisk støt eller kortslutning som kan føre til brann.



Ikke installer kjøleskapet i et rom med høy fuktighet eller der det lett kan utsettes for vannsprut.

Forringelse av isolasjonen på elektriske komponenter kan forårsake krypestrøm.

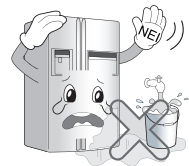

Ikke stikk hendene inn i bunnen av kjøleskapet.

Metallplaten i bunnen kan forårsake personskader.



Bær kjøleskapet ved hjelp av håndtakene i bunnen og på toppen av kjøleskapets bakside.

Hvis ikke kan du miste taket slik at kjøleskapet ramler ned og forårsaker personskade.

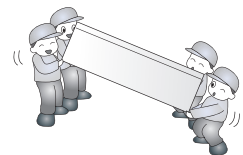

Vær varsom når du åpner og lukker døren slik at ingen personer i nærheten kommer til skade.

Vær varsom slik at ingen får fingrer eller tær i klem i dørsprekken når døren åpnes eller lukkes, eller at barn stanger i døren.

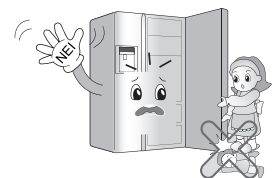

Ikke la levende dyr komme inn i kjøleskapet.

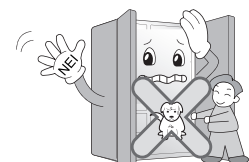





FORSIKTIG

Dette apparatet er ikke tilsiktet for bruk av personer (inkl. barn) med redusert psyke, sanselig eller mentale problemer, eller som mangler erfaring og kunnskap, med mindre de blir holdt under oppsyn eller fått instruksjoner vedrørende bruk av apparatet av en person som er ansvarlig for deres sikkerhet.

Barn bør holdes under oppsyn for å sikre at de ikke leker med apparatet.

ADVARSEL

-  Ventilasjonsåpningene både inne i apparatet og i den innebygde strukturen, må ikke tildekkes.
-  Det må ikke brukes mekanisk instrumenter eller andre midler enn de som anbefales av produsenten for å fremskynde avisingsprosessen.
-  Avkjølingskretsløpet må ikke skades.
-  Bruk ikke elektriske apparater der matvarene oppbevares, med mindre de er av den typen som anbefales av fabrikanten.
-  Kjølemiddel og isoleringsgassen som er brukt i apparatet må behandles som spesialavfall. Vennligst kontakt en serviceperson eller en annen spesialist i dette tilfellet.



Dette apparatet inneholder et mindre kvantum isobutan kjølemiddel (R600a), en naturvennlig naturgass, men også brennbar. Under transport og installering av apparatet er det viktig å påse at ingen av delene i kjølekretsløpet skades. Kjølevæske som sprøyter ut av rørene kan antennes eller forårsake øyeskader. Hvis et utslipp konstateres, bør en unngå åpen ild og mulige antenningskilder og rommet apparatet befinner seg i, bør luftes.

For å unngå at det skapes en blanding av antennbar gass og luft hvis det forekommer lekkasjer i kjølekretsløpet, er størrelsen på rommet der apparatet er plassert avhengig av mengden kjølemiddel som anvendes. Rommet skal være 1m² for hver 8 g R600a- kjølevæske inne i apparatet. Mengden kjølemiddel i hvert apparat vises på identifikasjonsplaten på inne i apparatet. Apparat som viser tegn på å være skadet må ikke settes i drift. Kontakt forhandleren hvis du er i tvil.

Advarsel om at barn kan bli innelåst

FARE : Det er fare for at barn kan bli innelåst.

Før du kaster ditt gamle kjøleskap eller fryser:

Ta av dørene, men la hyllene være på plass slik at det ikke blir så lett for barn å klyve inn.

Dette apparatet er ikke laget for å brukes av små barn eller syke personer uten oppsyn. Småbarn må holdes under oppsyn for å sikre at de ikke leker med apparatet.

Ikke lagre

Ikke lagre eller bruke bensen eller andre antennelige damper eller væsker i nærheten av dette eller andre apparater.

Jording

I tilfelle av kortslutning vil jording av apparatet sørge for at risikoen for elektrisk støt blir redusert ved at strømmen får en alternativ vei.

Før å forhindre elektriske støt, må dette apparatet jordes.

Ukorrekt bruk av jordingspluggen kan resultere i elektrisk støt. Søk råd hos en sertifisert elektriker eller servicetekniker hvis du ikke forstår jordingsinstruksjonene ordentlig, eller dersom du er i tvil om apparatet er riktig jordnet.

Identifikasjon av deler

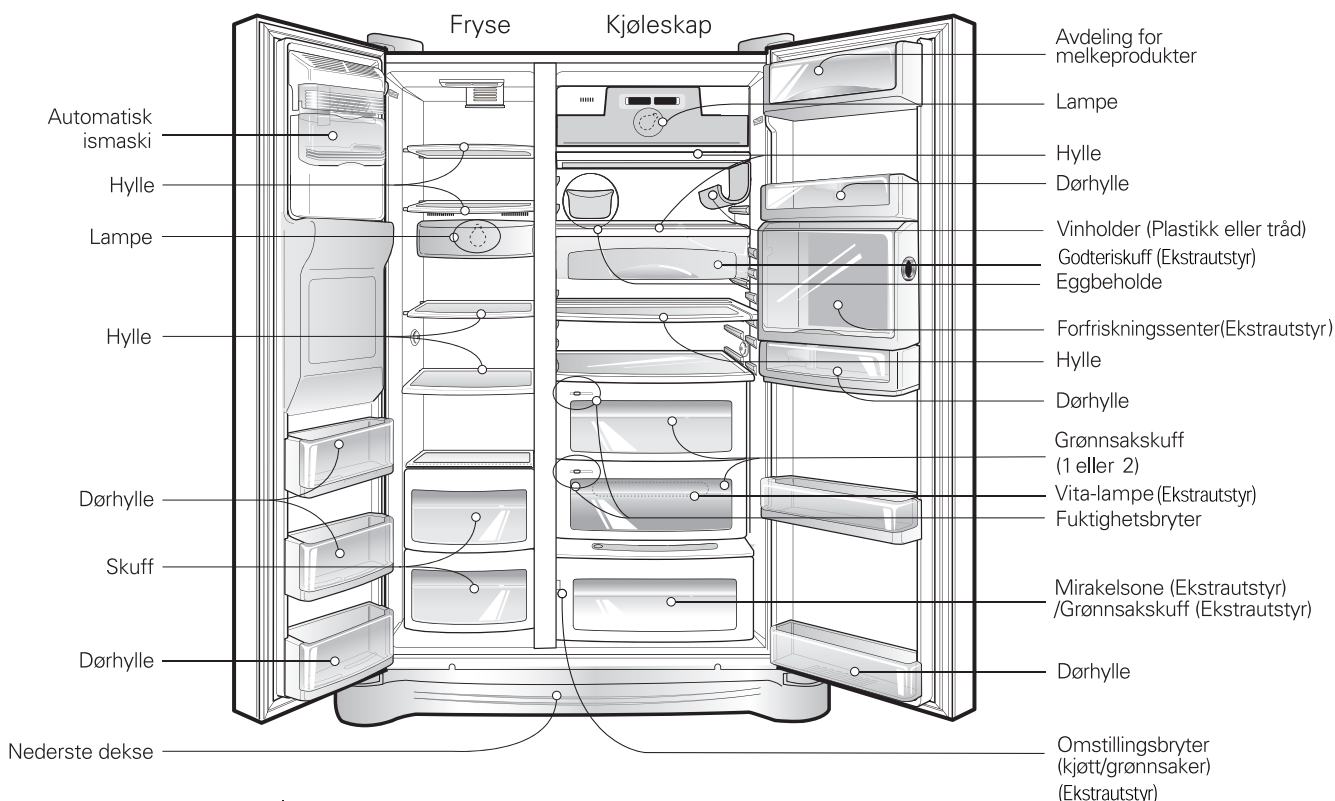

NB

- Dersom du synes at det mangler enkelte deler i kjøleskapet ditt, kan det være at dette er deler som bare brukes i andre modeller.

Velg en god plassering

Plassering av kjøleskapet

1. Plasser kjøleskapet slik at det blir enkelt å bruke.
2. Unngå å plassere det nær varmekilder, direkte sollys eller fuktighet.
3. For å sikre tilstrekkelig luft sirkulasjon rundt fryse/kjøleskapet, må det være tilstrekkelig klaring på begge sider samt på oversiden, og avstanden til veggen bak kjøleskapet skal minst være 5 cm.



4. Kjøleskapet må rettes så det står i vater.
5. Ikke installer kjøleskapet i en lufttemperatur på under 5 °C, da dette kan påvirke driften.

Bortskaffe din gamle innretning

Innretningen inneholder væske (kjøle- og smøremiddel) og er fremstilt av deler og stoff som kan resirkuleres og gjenvinnes.

Alle viktige stoff må sendes til avfallstjeneste der de kan bearbejdes og gjenbrukes (gjenvinning). Vennligst kontakt din lokale tjeneste for å bestille en lastebil for avfallet.

Hvordan skifte ut vannrensefilteret (Gjelder kun modell med internt filter.)

Ettersom vannfilteret fjerner eventuelle klorrester eller vond lukt, må det skiftes ut hver 6. måned.

1. Fjern hyllen og lampedekselet.

Når du har stengt tilførselsventilen ved siden av vannkranen, fjerner du hyllen (A) og lampedekselet (B).

Før verktøyet inn i det merkede feltet (1) og trykk på verktøyet for å kople fra. Bruk et verktøy slik som en flat (-) skrutrekker.

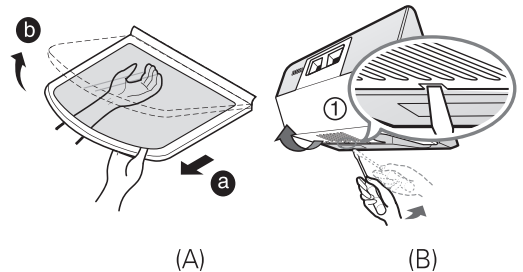

2. Separer vannrensefilteret.

Opprinnelig kjøpt

- Vri lokket for skifte av filter 90 grader mot urviserne (1).
- Trekk ut lokket (2).
- Hvis du ikke benytter filteret, må du oppbevare reservefilteret på et trygt sted til du behøver det.

Ved utskifting under bruk

- Vri filteret 90 grader mot urviserne (1) for å skifte det.
- Etter at du har rettet inn retningslinjen og den løsnede etikettlinjen (2), trekker du ned (3).
- Bruk en bolle som er litt større enn vannbollen da det kan dryppe vann når du demonterer vannrensefilteret.

3. Fest en etikett med installasjonsdatoen på det nye filteret og ta av lokket.

(Hvis du f.eks. installerer filteret i oktober, bruker du '10 OCT'-etiketten.)

- Når du nettopp har kjøpt produktet, bør du det separate, røde lokket i lokket for skifte av filter.

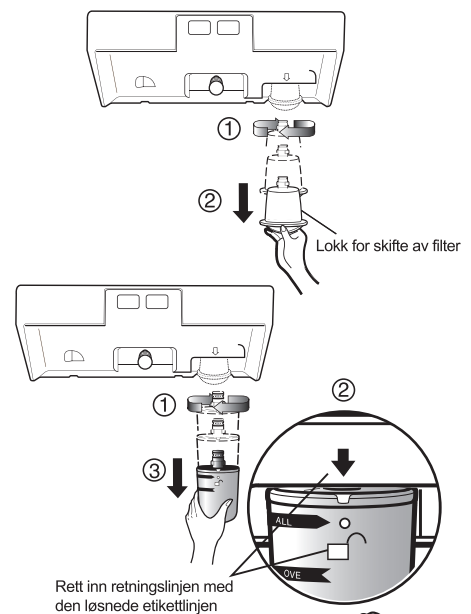

4. Sett inn et nytt filter.

- Rett inn filteret med retningslinjen på kontrollboksen (1) og før den inn oppover (2).
- Vri (3) 90 grader med urviserne.
- Kontroller at retningslinjen og linjen indikert med lås (4) er innrettet.

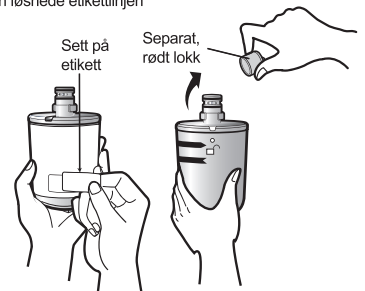

5. Monter lampedekselet og hyllen i sine opprinnelige posisjoner.

- Etter at du har montert lampedekselet og hyllen i sine opprinnelige posisjoner, åpner du tilførselsventilen.
- Det anbefales at du lar vannet renne i ca. 3 minutter (eller 1 liter) når du installerer eller skifter ut filteret for første gang.

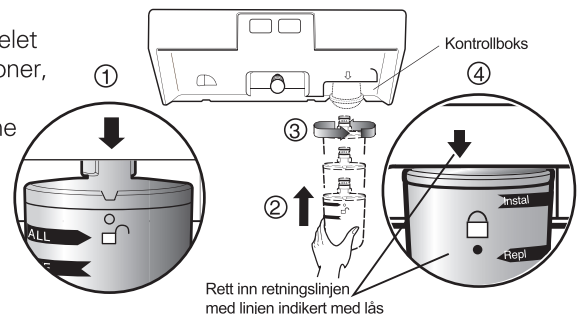

⚠ ADVARSEL

Demontering av dør

Fare for elektrisk støt

Ta ut strømkabelen til kjøleskapet før installering. Unnlattelse av å gjøre dette kan medføre risiko for dødsfall eller alvorlig skade.

Hvis døren inn i rommet er for smal for at kjøleskapet kan passere, må du ta av døren til kjøleskapet og bære det inn sidelengs.

Fjern det nedre dekslet ved å løfte det oppover, fjern klipset (ⓐ) og trekk deretter tilførselsrøret for vann samtidig som du trykker på området (ⓑ) som vises i figuren til høyre.

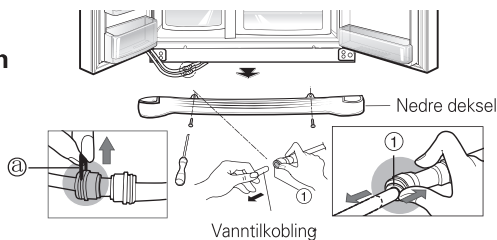

Fjern nedre deksel og slangen for vanntilførsel

NB

- Dersom slangen er deformert eller slitt, må denne delen skjæres vekk.

Fjern døren til fryseren

1) Fjern dekslet til hengslet ved å løsne på skruene. Løsne alle kablene unntatt jordingskabelen.

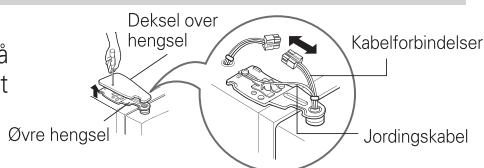

2) Fjern beslaget ved å rotere det mot urviserens retning ①, og så løfte opp øvre hengsel ②.

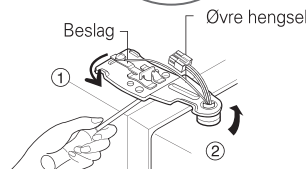

⚠ FORSIKTIG

- Vær forsiktig når øvre hengsel fjernes så ikke døren faller forover.

3) Ta vekk døren til fryserrommet ved å løfte den oppover. Nå må døren løftes så høyt at vanntilkoblingen kan trekkes helt ut.



NB

- Beveg frysedøren gjennom atkomstdøren og legg den ned, med vær varsom slik at du ikke skader vanntilførselsrøret.

Fjern døren til kjøleskapet

1) Løsne skruene til dekslet over hengslet og fjern dekslet. Fjern kablene dersom de er der, bortsett fra jordledningen.

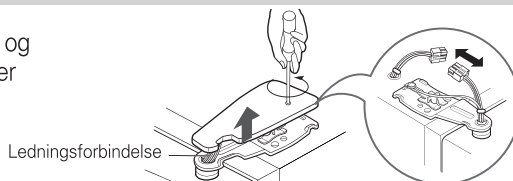

2) Fjern beslaget ved å dreie med urviserens retning ① og fjern så øvre hengsel ved å løfte det opp ②.

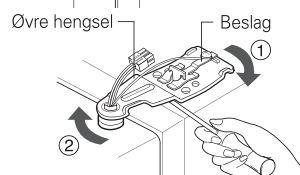

3) Fjern døren til kjølerommet ved å løfte den opp.

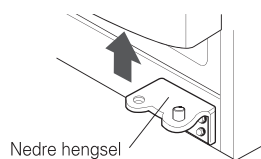

Bær inn kjøleskapet

Bær inn kjøleskapet gjennom inngangsdøren slik som vist på tegningen til høyre.

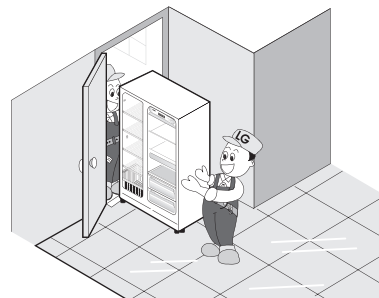

Montering av dør

Monter dørene i omvendt rekkefølge av demontering etter at de er båret inn.

Tilkobling av vann

Før installering

- Drift av den automatiske ismaskinen krever vanntrykk på 147 ~ 834 kPa (1,5~8,6 kgf/cm²). (Dette betyr at et pappbeger blir fylt på mindre enn 3 sekunder).
- Dersom vanntrykket ikke når det nødvendige vanntrykket på 147 kPa eller mindre, er det nødvendig å kjøpe en separat trykkpumpe for å få normal tilførsel til ismaskinen og kjølevannet.
- Lengden på slangen for vanntilførsel må være under 8 m,. Det må utvises forsiktighet slik at ikke slangen bryter. Dersom slangen er 8 m eller lengre, kan dette skape vansker for vanntilførselen på grunn av trykk i avløpsvannet.
- Installer slangen til vanntilførselen på et sted der det ikke er varmt.

ADVARSEL

- Slangen må bare kobles til drikkevann.
- Sjekk instruksjonene for vannfiltersettet når det gjelder installasjon.

ADVARSEL

- Vannfilteret bør kun anvendes dersom vannkvaliteten er dårlig. Hvis vannfilteret installeres, er det også viktig at det skiftes ut og vedlikeholdes av autorisert servicepersonell hver 6. måned.

Dersom fryseskapsdøren er lavere enn kjøleskapsdøren

Før inn den gjennomsiktige platen som ble levert sammen med produktet dersom fryseskapsdøren er lavere enn kjøleskapsdøren.

- Ta av døren som står lavest ved å bruke (+) stjernetrekkeren til å skru ut skruen på det nedre hengselet, slik som vist i figur (1). Før den gjennomsiktige platen inn mellom det nedre hengselet og den nedre braketten. Deretter fester du braketten med skruen, slik som vist i figur (2).
- Sett eventuelt inn flere plater slik at dørene blir like høye (det medfølger i alt 4 plater).

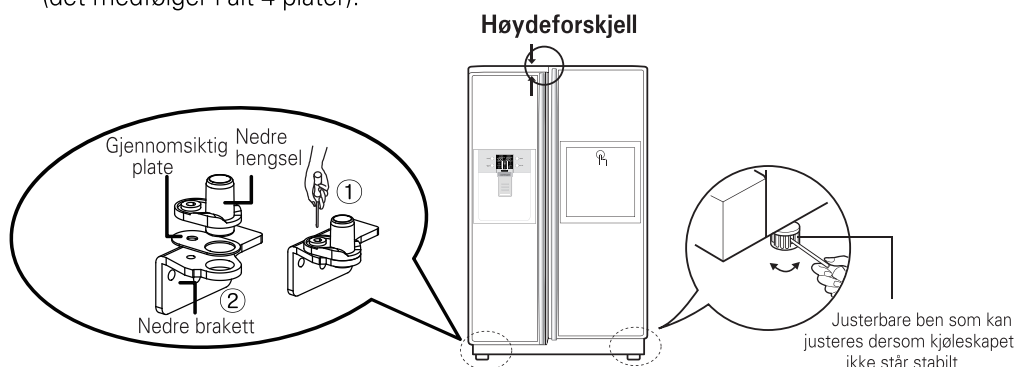

Dersom kjøleskapsdøren er lavere enn døren til frysedelen

Gjør nødvendige justeringer dersom kjøleskapsdøren er lavere enn døren til frysedelen mens du bruker kjøleskapet.

1. Bruk den brede delen på justeringsverktøy (3) for å rotere strammemutter (1) med urviserne slik at den løsner.
2. Bruk den smale siden på justeringsverktøy (3) for å rotere hengselpinne (2) enten med eller mot urviserne for å nivellere høyden på kjøleskapet i forhold til frysedelen.
3. Når du har nivellert høyden på døren, roterer du strammemutteren mot urviserne og trekker den helt til.

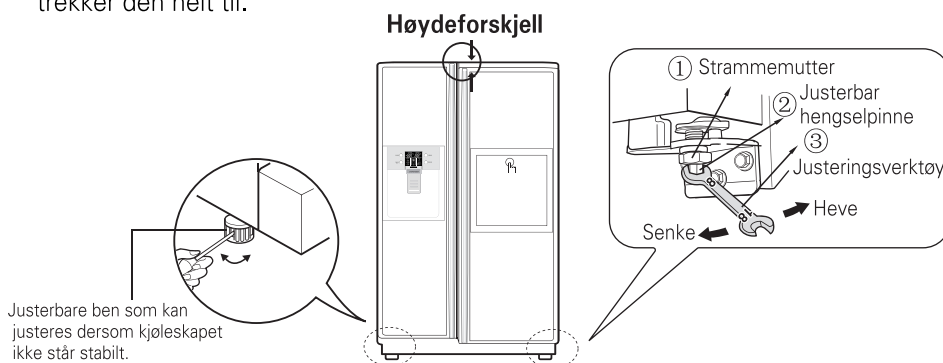

⚠ FORSIKTIG

Etter at dørhøyden er justert

Deretter

Juster ikke for høyt. Du kan miste hengselpinnen.
(Høydejusteringsområde: Maks. 5 mm)

Man kan få dørene på kjøleskapet til å lukke seg mykt ved å heve fronten ved hjelp av høydejusteringsskruen. Dersom dørene ikke lar seg lukke skikkelig, vil kjølingen påvirkes.

1. Tørk av alt støv som er oppsamlet under transport and rengjør skapet grundig.
2. Monter alt tilbehør slik som isterningboksen, fordampningfatet osv. der de hører hjemme. De er pakket sammen for å forhindre skader under transporten.
3. Koble til strømkabelen til kontakten. Ikke koble til andre apparater i samme kontakt.

Oppstart

Første gang kjøleskapet blir installert må man først la det stå rolig for å stabilisere seg i to - tre timer før det fylles med fersk eller frossen mat. Vent 5 minutter med å starte kjøleskapet dersom driften blir avbrutt.

Justering av temperatur og funksjoner

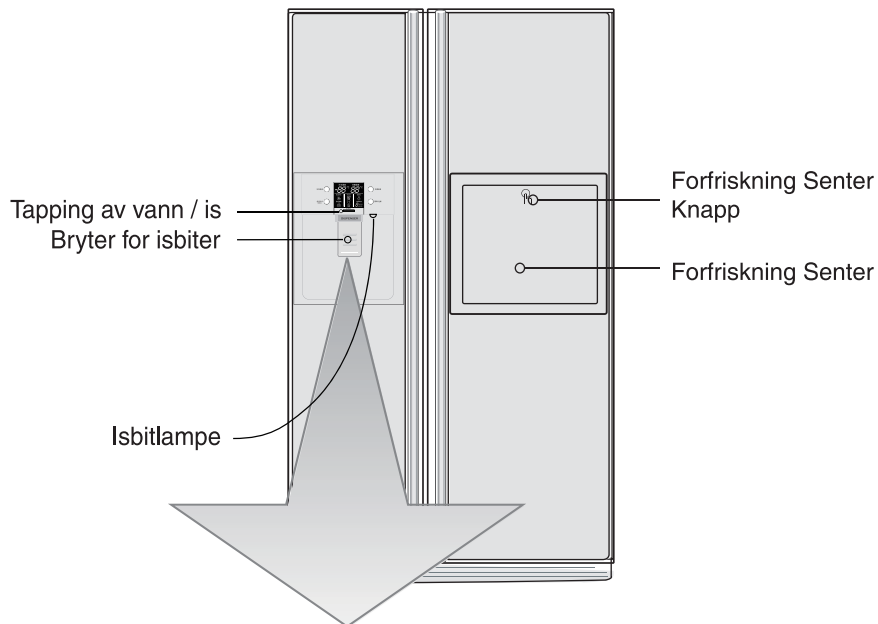

Ekstraustyr	Funksjon displaypanel
Type-1 (LED)	<p>Strømsparingsmodus for display</p>
Type-2 (LCD)	

NB

- Det kan være at den modellen du har valgt, ikke har alle alternativene inkludert.

Strømsparingsmodus for display (LED)

Denne funksjonen setter displayet i strømsparingsmodus inntil neste gang døren blir åpnet.

Trykk på knappene FREEZER og EXPRESS FRZ. samtidig og hold dem inne i 5 sekunder inntil du hører et signal. Alle LED-indikatorer vil da lyse, og deretter slukke. Når strømsparingsmodus er aktivert, vil displayet forbli av inntil neste gang døren blir åpnet. Deretter vil det komme på hver gang en dør blir åpnet eller det trykkes på en knapp. Displayet blir værende på i 20 sekunder etter at en dør ble åpnet eller det ble trykket på en knapp. For å deaktivere strømsparingsmodus, trykker du på knappene FREEZER og EXPRESS FRZ. samtidig og holder dem inne i 5 sekunder inntil du hører et signal.

Du kan justere temperaturen i frysedelen og kjøleskapdelen.

Slik regulerer du temperaturen i frysedelen

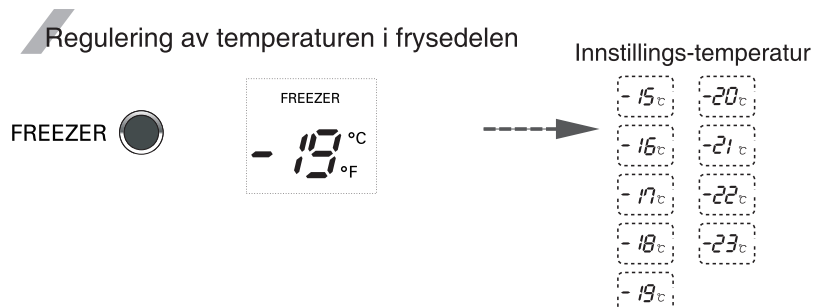

※ For hvert trykk på knappen (FREEZER) gjentas innstillingen i følgende sekvens (-19°C → -20°C → ... → -23°C → -15°C → ... → -19°C).

Slik regulerer du temperaturen i kjøleskapet



※ For hvert trykk på knappen (REFRIGERATOR) gjentas innstillingen i følgende sekvens (3°C → 2°C → ... → 0°C → 6°C → ... → 3°C).

- Den faktiske innvendige temperaturen varierer avhengig av mengde og type matvarer ettersom den innstilte temperaturen er en slutt- eller måltemperatur, ikke den faktiske temperaturen i kjøleskapet.
- Kjølefunksjonen er svak til å begynne med. Juster temperaturen som beskrevet ovenfor, etter at kjøleskapet har vært i gang i minst 2~3 dager.

Når ismakeren ikke som den skal

Isen klumper seg

- Når isen klumper seg, tas den ut av isboksen, brytes i mindre biter og plasseres i isboksen igjen.
- Dersom ismakeren produserer isbiter som er for små eller som klumper seg, må vannmengden som leveres til ismaskinen justeres. Ta kontakt med servicesenteret.
- ✳ Dersom det ikke brukes is så ofte, kan den fryse sammen i større biter.

Strømstans

- Ved strømstans kan is falle ned i fryseren. Ta ut isboksen, kast all isen, tørk av isboksen og sett den på plass. Etter at maskinen får strøm igjen, velges knust is automatisk.

Når kjøleskapet nettopp er installert

- Det tar om lag 12 timer for et kjøleskap som nettopp er installert å produsere is i fryseren.

Hurtiginnfrysing

Velg denne funksjonen for hurtig innfrysing.

- Sekvensen AV → PÅ → AV gjentas for hvert trykk på EXPRESS FRZ. CHILD LOCK 3SECS knappen.
- Etter fire blink blir pilsymbolene værende på som indikasjon på at funksjonen er aktivert når spesialfunksjonen velges.
- Hurtiginnfrysingsfunksjonen slås automatisk av etter en fastsatt tid.

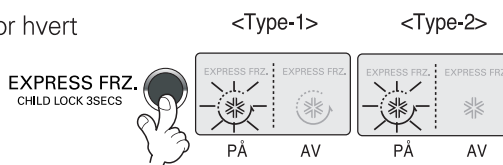

Tastelås

Denne knappen sperrer for bruk av andre knapper.

- Sperring eller frigjøring gjentas for hvert trykk på EXPRESS FRZ. CHILD LOCK 3SECS i mer enn 3 sekunder.
- Hvis du trykker på knappen EXPRESS FRZ. CHILD LOCK 3SECS, kan du ikke bruke noen annen knapp innen du låser opp enheten. Trykker du på en annen knapp mens enheten er låst, vil låseknappen blinke 3 ganger for å varsle om at enheten er låst.

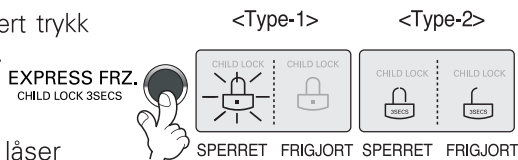

Funksjon for visning av filterets tilstand (syklus for filterbytte)

- Det finnes en indikatorlampe som indikerer behovet for utskiftning av dispenserens vannfilterkassett.
- Vannfilteret bør skiftes ut hver 6. måned.
- Filterindikatoren tennes for å vise at du bør skifte ut filteret.
- Når du har skiftet ut filteret, trykker du og holder filterknappen i mer enn 3 sekunder for å nullstille indikatoren.
- Kontakt det lokale servicesenteret dersom du må skifte filteret.

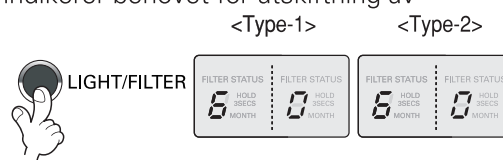

Dispenserlampe

Denne knappen slår dispenserlampen i dispenserens på og av.

- Funksjonen dispenserlampe slås PÅ eller AV ved å trykke på LIGHT/FILTER knappen.

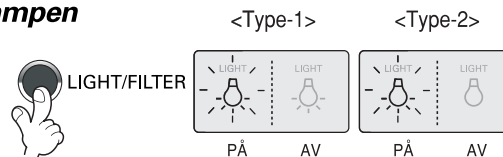

Hvordan bruke ismaskinen

- Velg mellom knust is, vann og isbiter, og trykk lett på bryteren med glasset eller en annen beholder.

Isbiter

Trykk på bryteren for å velge isbiter slik at lampen lyser opp.

- Du kan hente ut isbiter ved å trykke på bryteren med glasset.

Knust is

Trykk på bryteren for å velge knust is slik at lampen lyser opp.

- Du kan hente ut knust is ved å trykke på bryteren med glasset.

Vann

Trykk på bryteren for å velge vann slik at lampen lyser opp.

- Du kan tappe ut vann ved å trykke på bryteren med glasset.

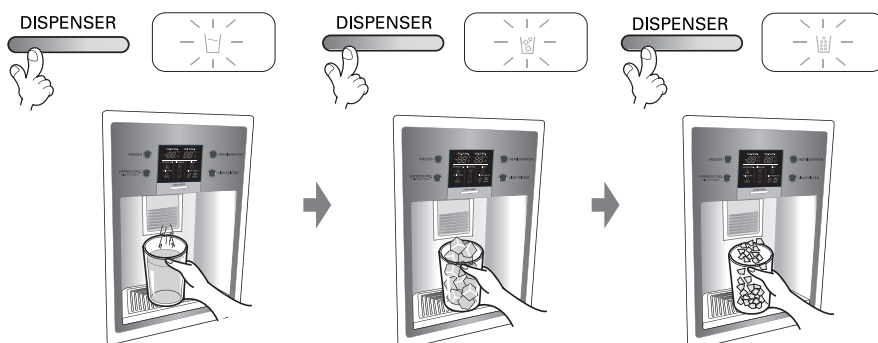

⚠ FORSIKTIG

- Avstanden mellom koppen og isbitdispenseren bør ikke være for stor når man forsyner seg med isbiter. Ved for stor avstand risikerer man at isbiter havner på utsiden av koppen.
- Hold glasset på plass i noen sekunder etter at du har forsynt deg med isbiter eller vann slik at de siste dråpene renner ned i glasset istedenfor på gulvet.

Automatisk isbitmaskin

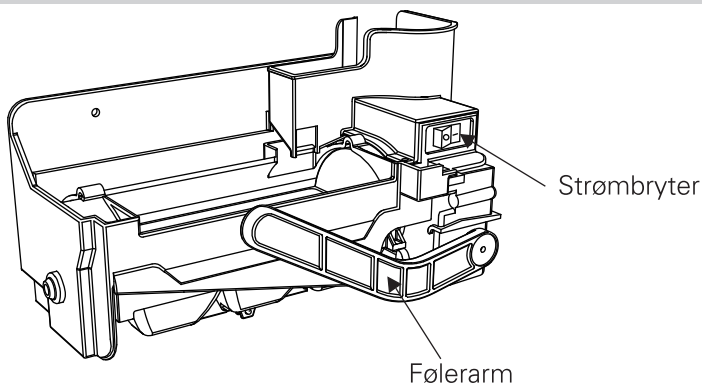

- Den automatiske isbitmaskinen kan automatisk produsere 6 isbiter om gangen, 50~60 isbiter per døgn. Denne mengden kan variere avhengig av omstendighetene, inkludert romtemperatur, åpning av dører, varemengde i frysedel osv.
- Isbitproduksjonen stopper når isbitbingen er full.
- Hvis du ikke ønsker å benytte den automatiske isbitmaskinen, setter du bryteren for isbitmaskinen til OFF (Av). Hvis du ønsker å benytte den automatiske isbitmaskinen igjen, setter du bryteren til ON (På).

NB

- Det er normalt at det høres lyder når isbiter ramler ned i bingen.

⚠ ADVARSEL

- Ikke stikk hendene inn i isbitmaskinen. Det kan føre til personskade.

Andre funksjoner**Slik tilføres is/kaldtvann****! FORSIKTIG****Varsel om åpen dør**

- Et varslingsignal lyder tre ganger med 30 sekunders mellomrom når det har gått ett minutt siden døren til kjøleskapet eller forfriskingssenteret ble åpnet og den ikke er lukket helt.
- Ta kontakt med ditt lokale servicesenter hvis varslingssignalet fortsetter å lyde selv etter at døren er lukket.

Diagnosefunksjon (feildeteksjon)

- Diagnosefunksjonen oppdager automatisk feil ved produktet når kjøleskapet er i bruk.
- Hvis det oppstår feil, slutter knappene å fungere og panelene viser ikke normale verdier. Slå ikke av strømmen, men ta umiddelbart kontakt med ditt lokale servicesenter. Det tar mye lengre tid for serviceingeniøren å finne den defekte delen hvis kjøleskapet har vært slått av.

Vannet nedkjøles mens det oppbevares i vanntanken i frysedelen, og ledes derfra til dispensereren.

Isbitene produseres i den automatiske isbitmaskinen og føres til dispensereren som knust is eller isbiter.

NB

- Det er helt normalt at vannet ikke er så kaldt til å begynne med. Dersom du ønsker kaldere vann kan du putte isbiter i glasset.

Kast isen (om lag 20 biter) og vannet (om lag syv glass) som lages først etter at kjøleskapet er installert.

Den første isen eller det første vannet som produseres kan inneholde partikler eller lukt fra vanntilførselen eller vannbeholderen. Dette er også nødvendig dersom kjøleskapet ikke er brukt på noe tid.

Hold barn unna ismaskinen.

Barn kan trykke på bryterne på feilaktig måte eller ødelegge lampene.

Sørg for at is ikke kan blokkere iskanalen.

Derfor det plasseres mat i inngangen til iskanalen, kan det være at is ikke vil komme ut. Iskanalen kan også bli dekket av små isbiter dersom bare knust is brukes. I så fall må denne isen fjernes.

Verken drikke eller mat må lagres i isboksen for at det skal bli kaldt fort.

Dette kan skade den automatiske ismakeren.

Bruk aldri tynt krystall eller steingods for å hente is.

Slike glass eller beholdere kan knuses.

Fyll is i glasset før vann eller annen drikke tappes i.

Det kan sprute dersom is slippes i et glass der det allerede er væske.

Istuten må aldri berøres med hånd eller redskap.

Berøring kan forårsake at noe brekker, eller hånden kan skades.

Dekslet på ismaskinen må aldri fjernes.**Fordel av og til isen jevnt slik at isboksen er helt full av is.**

Isen vil stable seg der isen lages. Derfor kan ismakeren feilaktig tro at isboksen er full, slik at den stopper å lage is.

Dersom det kommer farget is ut av ismaskinen, må den ikke brukes, og servicesenteret må straks kontaktes.**Bruk ikke for smale eller dype glass.**

Is kan komme til å sette seg fast i iskanalen, og dermed ødelegge kjøleskapet.

Hold glasset i passende avstand fra istuten.

Dersom glasset er for nær tuten kan det hindre isen å komme ut.

Inntreffer det et langvarig strømbrudd bør du tømme isbitbeholderen.

Er strømmen borte over lang tid kan isen i isbitbeholderen smelte og smeltevannet kan renne ut av kjøleskapet. Det kan resultere i skade på gulvet. Fjern derfor all is i isbitbeholderen innen strømmen koples ut eller før et langvarig strømbrudd.

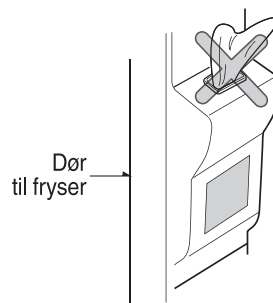

Forfriskning Senter (Gjelder bare noen modeller)

Slik gjør du

Open the refreshment center door.

- Du får tilgang til forfriskningssenteret uten å åpne kjøleskapdøren - og på den måten spare energi.
- Den innvendige lampen i kjøleskapet lyser når kjøleskapdøren åpnes. Det gjør det enklere å se innholdet i skapet.

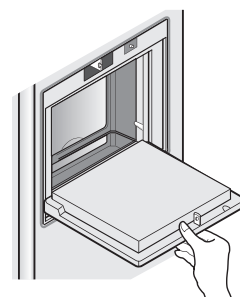

Bruk døren til forfriskningssenteret som stativ

- Bruk aldri døren til forfriskningssenteret som underlag når du skjærer opp matvarer. Påse at du ikke skader døren med skarpe gjenstander.
- Ikke press på eller la armen hvile på døren.

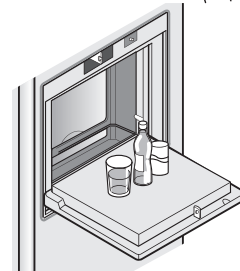

Aldri demonter det indre dekselet på forfriskningssenteret

- Forfriskningssenteret vil ikke fungere normalt uten dekselet.

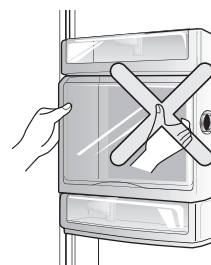

Plasser aldri tunge gjenstander på døren til forfriskningssenteret, og la aldri barn henge i den

- Ikke bare kan døren til forfriskningssenteret skades, men barna kan også skades.

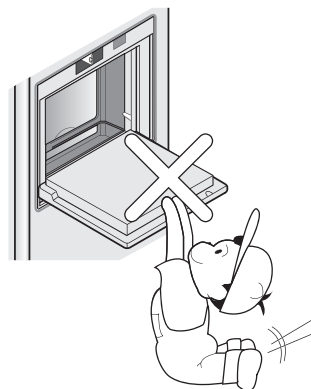

Skyvbar hylle**Hyller (Gjelder bare noen modeller)**

Du kan oppbevare høye saker som f. ex. en gallon beholder eller flasker gjennom å skyve frem hyllens halvdel på bunnen slik at den glir under den andre. Rykk imot deg for å komme tilbake til full tilstand.

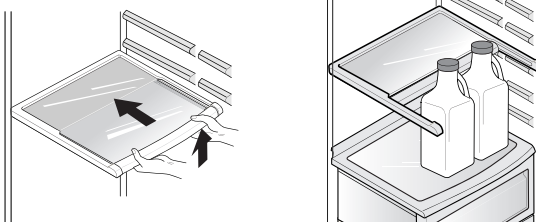
**Justering av vinholder (Type-1)**

Vinflasker kan oppbevares liggende med denne vinholderen, som kan festes på hvilken som helst hylle.

I fall du innsetter vinholderen :

Rykk vinholderen ovenfra og ned etter beskrivning ② etter at du har satt den inne i hyllens fastholdende sidedel etter beskrivning ① ved å fange den oppover etter ①.

I fall du tar av vinholderen :

Rykk vinholderen innover etter beskrivning ④ etter at du har fanget den etter beskrivning ③.

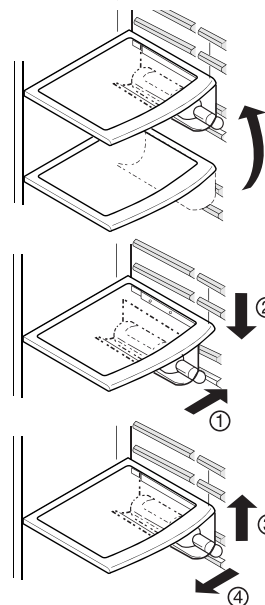
**(Type-2)**

Flasker kan oppbevares vannrett i vinstativet.

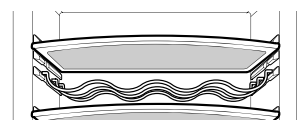
**Eggbeholder (Gjelder bare noen modeller)**

Du kan flytte eggboksen til det stedet du ønsker, og velge en annen type boks alt etter hvor mange egg du har.

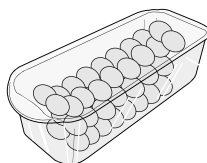

[Type-1]

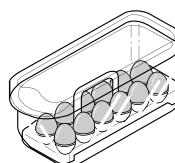

[Type-2]

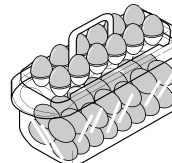
**⚠ FORSIKTIG**

- Eggbeholderen må aldri brukes i isboksen. Den kan gå i stykker.
- Eggbeholderen må aldri oppbevares i fryseren eller ferskvareskuffen.

Styring av luftfuktighet i grønnsakskuffen

Luftfuktigheten kan kontrolleres ved å justere bryteren for luftfuktighet til venstre eller høyre ved lagring av grønnsaker eller frukt.

Høy luftfuktighet

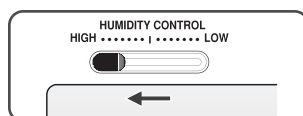

Lav luftfuktighet

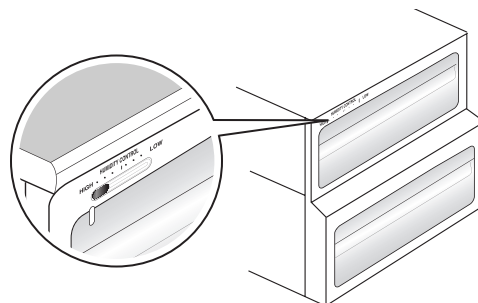
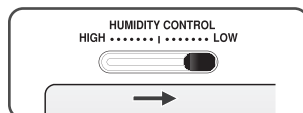

Omstilling mellom grønnsak- eller kjøttskuff (Gjelder bare noen modeller)

- Den nederste skuffen i kjøleskapet kan stilles om til oppbevaring av grønnsaker eller kjøtt.

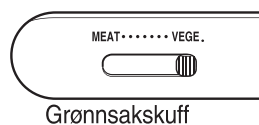

Grønnsakskuff

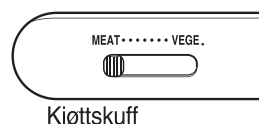

Kjøttskuff

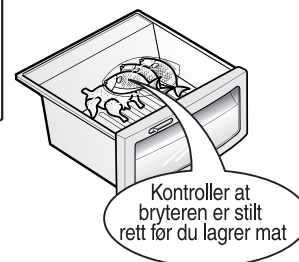

Kontroller at bryteren er stilt rett før du lagrer mat

Temperaturen i kjøttskuffen holdes lavere enn i kjøleskapet for øvrig, slik at kjøttet eller fisken vil holde seg ferskt lenger.

NB

- Grønnsaker eller frukt vil fryse dersom bryteren er satt til kjøtt. Derfor må bryteren kontrolleres før maten blir lagret.

Luktfjerningssystem (Gjelder bare noen modeller)

Dette systemet absorberer på en effektiv måte sterke lukter ved hjelp av en optisk katalysator. Dette systemet påvirker ikke mat som er lagret.

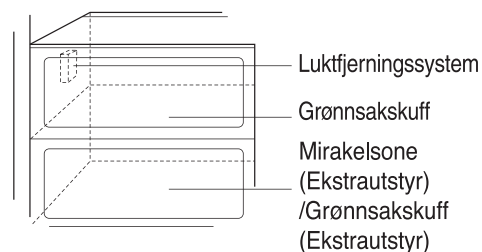

Hvordan bruke luktfjerningssystemet

- Siden systemet allerede er installert i inntakskanalen for kjøleluft fra kjøleskapet, er det ikke nødvendig med en separat installasjon.
- Det lønner seg å bruke lukkede beholdere til oppbevaring av matvarer med sterk lukt. I annet fall kan slike lukter absorberes av andre matvarer i skuffen.

Mirakel Sone Temperaturovergang Avdeling (Gjelder bare noen modeller)

Ved å trykke på knappen kan du lagre grønnsaker, frukter eller andre typer av mat som kjøtt som må avises, rå fisk osv.



Bruksmetode

Du kan velge beste temperaturområde beroende av matens typ som du lagrer.

- 3-steg temperatursvalg inklusive -3°C, -1°C og 4°C er tilgjengelig. Grønnsaker/frukter og kalt lagret mat som krever fuktighetsvedlikehold kan fersklagres sammen med kjøtt eller fisk beroende av matens type som lagres.

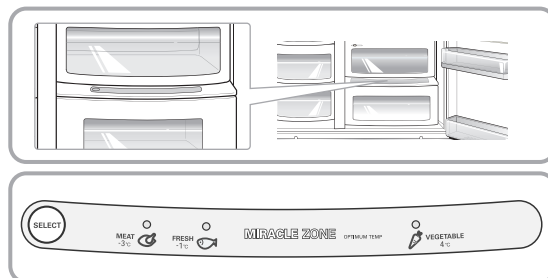

- Da du bruker Mirakel Sonen for kjøttlagring, må du lagre grønnsakene eller fruktene i frosset tilstand.
- Bruk av Mirakel Sonen for kjøttlagring kan ødelegge kjøttet eller fisken. Derfor må du bevare kjøttet eller fisken i F-rommet.
- Hvis du åpner R-rommets dør, lyses lampen av den valgte modusen og lyset forsvinner da du stenger døren.
- (Grønnsaker/Frukt) → (Kalt lagring da du vedlikeholder fuktigheten) → (Kjøtt) gjentas i sekvensielt hver gang du trykker på "Selection" (Valg)-knappen.

Mirakel Sonen (Gjelder bare noen modeller)

Da du tar bort Mirakel Sonen

- Først bør du ta bort kassen for grønnsakene
- Etter at du har løftet Mirakel Sonens kasse ①, strekk deg og rykk utad ②.

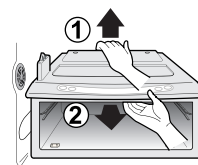

Når du innstiller Mirakel Sonen

- Sett inn Mirakel Sonens kasse i kanten ① og glid varsamt inn ②.
- Tving ikke, fordi du kan da skade forbindingsdelene.

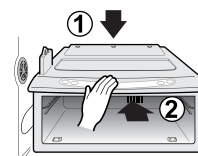

Plassering av matvarer

(Se tegningen som viser hva delene heter)

- Vinholderen** For lagring av vin.
- Godbitskuffen** For lagring av mat slik som brød og godbiter.
- Hylle i fryseren** For lagring av frossen mat som kjøtt, fisk, iskrem, frosne godtbiter osv.
- Dørhylle i fryseren**
- For lagring av små pakker med frossen mat
 - Temperaturen går opp når døren åpnes. Derfor bør ikke mat som iskrem som skal oppbevares lenge, oppbevares her.
- Skuff i fryseren**
- For lagring av kjøtt, fisk, kylling osv. etter at de er pakket i aluminiumsfolie.
 - For tørr lagring
- Avdeling for melkeprodukter** For lagring av melkeprodukter slik som smør, ost osv.
- Eggbeholder** Eggbeholderen kan plasseres på en passende hylle.
- Forfriskningssenteret** For lagring av mat som tas ut av kjøleskapet ofte, slik som drikker osv.
- Hylle i kjøleskapet** For lagring av ulike matretter i passende avstand.
- Dørhylle i fryseskapet** For lagring av innpakket mat eller drikke, slik som melk, juice, øl osv.
- Grønnsakskuff** For lagring av grønnsaker eller frukt.
- Grønnsakskuff/
Kjøttskuff/
Omstillings-
avdeling** For lagring av grønnsaker, frukt, kjøtt som skal tines, rå fisk osv., i det omstillingsbryteren settes i passende stilling. Det er viktig å kontrollere omstillingsbryteren før maten lagres.

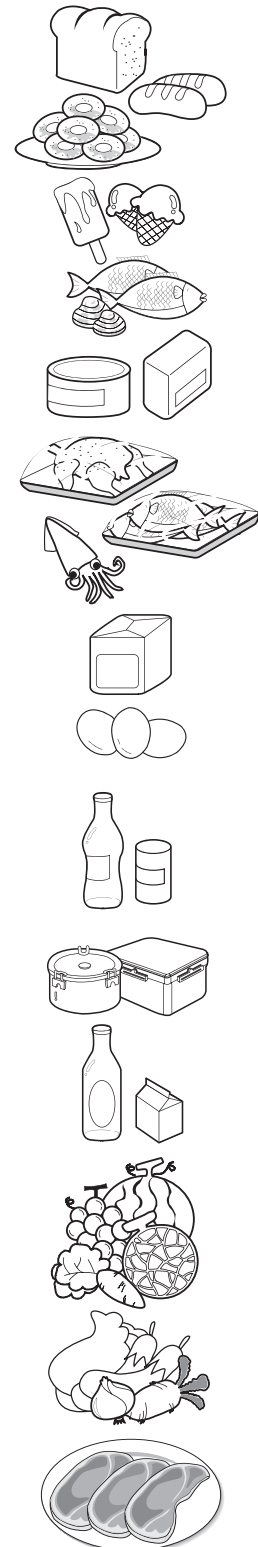

Lagring av matvarer

- Fersk mat må lagres i kjøleskapet. Måten mat fryses og tines på er en viktig faktor for å beholde maten frisk og smakfull.
- Ikke lagre lettbederverlig mat som bananer og meloner ved lave temperaturer.
- La varm mat avkjøle seg før den lagres. Varm mat som plasseres i kjøleskapet kan ødelegge andre matvarer, og fører dessuten til høyere energiforbruk.
- Sørg for at matvarer som lagres pakkes inn i plast eller oppbevares i en beholder med lokk. Dette hindrer at fuktighet fordampes, og hjelper matvarene til å beholde smak og næringsstoffer.
- Ikke blokker luftventilene med matvarer. Jevn sirkulasjon av nedkjølt luft sikrer jevn kjøleskapstemperatur.
- Ikke åpne døren ofte. Når dørene åpnes slipper varm luft inn, og dette gjør at temperaturen stiger.
- Oppbevar aldri for mye matvarer i hyllene i døren, da de kan klemme på matvarer i hyllene i kjøleskapet slik at dørene ikke kan lukkes ordentlig.

Fryseren

- Ikke lagre flasker i fryseren, da de lett kan knuses når de er frosne.
- Mat som har vært tint må aldri fryses igjen. Dette forårsaker tap av smak og næringsinnhold.
- Når matvarer slik som iskrem lagres over tid, bør de plasseres i hylle i fryseren, ikke i dørhyllen.
- Du får ikke røre kald mat eller beholdere, særlig hvis de er laget av metall, med våte hender og du får heller ikke plassere glass produkter inne i fryseren.



FORSIKTIG

Derfor er det mulig at frostblemmer formes som kan forårsake personlige skader om deres indre stoff fryser og følgelig brytes.

Kjøleskapet

- Unngå å plassere fuktige matvarer på de øverste hyllene i kjøleskapet, da de kan fryse ved direkte kontakt med nedkjølt luft.
- Mat må alltid rengjøres før lagring. Grønnsaker og frukt bør vaskes og tørkes, og innpakket mat må tørkes av, slik at nærliggende matvarer ikke blir bedervet.
- Kontroller at egg er ferske når de lagres i hyllen eller boksen, og sørg for at de alltid lagres i stående stilling. Dette gjør at de holder seg ferske lenger.

NB

- Dersom det er et varmt og fuktig klima der du har kjøleskapet, vil det danne seg dugg i skapet dersom døren åpnes mye eller dersom det lagres mange grønnsaker i det. Dette påvirker ikke kjøleskapets virkning. Dugg fjernes ved hjelp av en klut som ikke loer.

Hvordan demontere deler

NB

- Demontering gjøres i omvendt orden av montering. Husk å ta ut strømkabelen før du setter i gang med demontering eller montering. Bruk aldri kraft for å demontere deler, da delene kan ødelegges.

Lampe i fryser

Ta ut lampen ved å dra i den (③) mens du banker lett på lampedekslet og roterer det (①, ②).

Drei pæren mot urviserens retning. Pære på max 40W kan brukes i kjøleskapet, og kan kjøpes på servicesenteret.

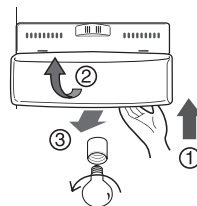

Hylle i fryser-delen

For å ta ut en hylle, skyv hyllen til venstre (①), løft den venstre delen av hyllen litt (②), løft opp den høyre delen (③) og ta hyllen ut.

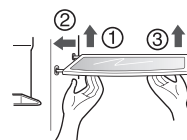

Dørhylle og støtte

Løft dørhyllen mens du holder i begge ender (①) og trekk den ut i retning (②).

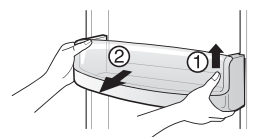

Isbitbinge

Grip tak øverst og nederst på isbitbingen med begge hender, slik som vist i figuren til høyre, hold og løft bunnen av isbitbingen (①) og ta den sakte ut i pilens retning (②).

- Ikke demonter isbitbingen dersom det ikke er påkrevd.
- Bruk begge hender for å fjerne isbitbingen slik at du ikke risikerer å miste den på gulvet.

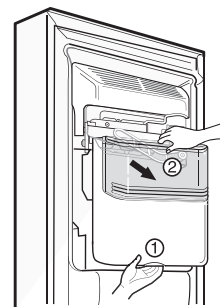

Etter bruk av dispenseren

Vannoppsamleren har ingen selvdreneringsfunksjon. Den bør rengjøres regelmessig.

Trekk ut dekselet (①) på vannoppsamleren og rengjør med en klut.

Ta tak i fronten av vannoppsamleren (②) og trekk den helt ut. Rengjør vannoppsamleren med en tørr klut.

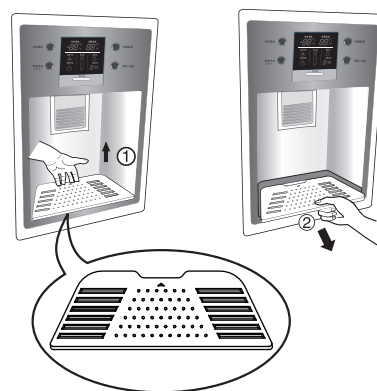

Lampe i kjøleskapet

Før verktøyet inn i det merkede feltet (①) og trykk på verktøyet for å kople fra.

Bruk et verktøy slik som en flat (-) skrutrekker.

Pære på max 40W kan brukes i kjøleskapet, og kan kjøpes på servicesenteret.

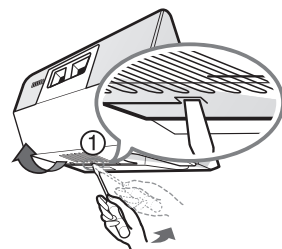

Forfriskingssenter

- Demonter beholderen (①) ved å løfte den opp.
- Demonter det øvre stativet i forfriskingssenteret og trekk deretter ut dekselet (②) på forfriskingssenteret.
- Forfriskingssenteret kan fjernes ved å løfte det opp.



NB

- Forsikre deg om at du fjerner ting fra kjøleskapdøren når du fjerner dekselet på grønnsaksbeholderen, snacksskuffen og forfriskingssenteret.

Deksel til grønnsakskuff

- For å ta ut dekslet til grønnsakskuffen, trekk grønnsakskuffen litt framover (①), og løft så fremre del av grønnsakskuffen som vist i (②), og ta den ut.

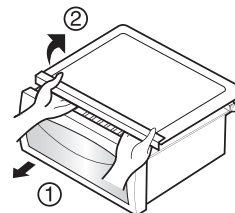

Alminnelige opplysninger

Ferier

I ferier av gjennomsnittlig lengde er det best om du lar kjøleskapet være i drift. Alle varer som kan fryses bør plasseres i fryseren for at de skal holde lengre.

Når du har tenkt å skru av kjøleskapet, må du trekke ut strømkabelen, rengjøre skapet grundig innvendig, og la døren stå åpen for å unngå at vond lukt skal utvikle seg.

Strømbrudd

Eventuelle strømbrudd der strømmen kommer tilbake etter en time eller to vil ikke påvirke temperaturen i kjøleskapet ditt.

Du bør likevel passe på at døren til kjøleskapet åpnes så få ganger som mulig mens strømmen er borte.

Dersom du skal flytte

Dersom du skal flytte, må du enten ta ut eller gjøre fast alle løse deler inne i kjøleskapet.

For å unngå at skruene til høydejustering skal ødelegges, bør de skrues helt inn i sokkelen.

Antikondenseringsrør

Veggen utenfor kjøleskapet kan noen ganger bli varm, spesielt like etter installering.

Dette er ingen grunn til bekymring. Det skyldes antikondenseringsrøret, som pumper varm luft inn i kjøleskapet for å unngå "svetting" på den ytre kjøleskapsveggen.

FORSIKTIG

- Du må sjekke O-RINGEN, som er laget av gummi og forhindrer elektriske gnister.
- Rør ikke pæren hvis den har lyst lenge, den kan bli veldig varm.

Det er viktig å holde kjøleskapet rent for å unngår uønsket lukt. Matvaresøl må tørkes opp straks, fordi syreinnholdet kan misfarge plastoverflater om det får anledning til å tørke.

Utvendig

Bruk lunkent såpevann eller vaskemiddel for å rengjøre den slitesterke overflaten på kjøleskapet.

Tørk av med en ren fuktig klut og la tørke.

Innvendig

Jevnlig rengjøring anbefales. Vask alle skuffer med en oppløsning av natron eller mildt såpevann eller vaskemiddel og varmt vann. Skyll og tørk.

Etter rengjøring

Kontroller at strømkabelen ikke er skadet, at selve pluggen ikke er blitt overopphetet, og at pluggen er satt trygt på plass i vegguttaket.

ADVARSEL

Trekk alltid strømkabelen ut av vegguttaket før du rengjør kjøleskapet dersom det er elektrisk utstyr i nærheten (lamper, brytere og lignende).

Tørk opp overskytende fuktighet med en svamp eller klut for å hindre vann eller væske å trenge inn i elektrisk utstyr og dermed forårsake elektrisk støt.

Det må aldri anvendes metalliske skureklosser, børster, grove sandpapir, sterke alkaliske oppløsninger, brennbare eller giftige rengjøringsmidler på noen overflate.

Frosne overflater må aldri berøres av våte eller fuktige hender, fordi fuktige gjenstander kan feste seg til svært kalde overflater.

Feilretting

Før du ringer servicetekniker for å få hjelp, bør du gjennomgå denne listen. Det kan spare deg for både tid og penger. Listen inneholder vanlige hendinger som ikke skyldes verken dårlig arbeid eller defekte materialer i dette kjøleskapet.

Hending	Mulig årsak	Løsning
Drift av kjøleskapet		
Kompressoren til kjøleskapet går ikke	Kjøleskapet er skrudd av	Still kjøleskapet på passende temperatur. Se innstilling av kjøleskapet.
	Kjøleskapet er under avfrysing.	Dette er normalt for et kjøleskap med automatisk avfrysing, og inntreffer regelmessig.
	Strømkabelen er ikke koblet til vegguttaket.	Kontroller at strømkabelen er satt forsvarlig på plass i vegguttaket.
	Strømbrydd. Kontroller lamper i huset.	Ring din kraftleverandør.
Kjøleskapet går for lenge eller for ofte	Kjøleskapet er større enn ditt forrige kjøleskap	Dette er normalt. Større, mer effektive kjøleskap går lenger under slike forhold.
	Det er varmt i rommet eller været.	Det er normalt at kjøleskapet går mer under slike forhold.
	Kjøleskapet har nettopp vært koblet fra strømmen for en viss tid.	Det tar noen timer før kjøleskapet blir helt kaldt.
	Store mengder varm mat kan nettopp ha blitt satt inn i kjøleskapet.	Varm mat gjør at kjøleskapet går helt til den ønskede temperaturen er nådd.
	Dørene åpnes for ofte eller for lenge av gangen.	Varm luft som kommer inn i kjøleskapet gjør at det går mer. Unngå å åpne dørene så ofte.
	Døren til kjøleskapet eller fryseren kan stå på gløtt.	Kontroller at kjøleskapet står i vater. Sørg for at matvarer eller beholdere ikke hindrer dørene i å gå igjen. Se under ÅPNING/LUKKING av dører.
	Kjøleskapet er innstilt for kaldt.	Innstill kjøleskapet på en varmere temperatur til temperaturen i kjøleskapet er tilfredsstillende.
	Pakningen til kjøleskapet eller fryseren er skitten, slitt, sprukket eller passer dårlig.	Rengjør eller skift pakning. Lekkasje i tetningslisten i døren gjør at kjøleskapet går mer for å holde den ønskede temperaturen.
	Termostaten holder kjøleskapet på konstant temperatur.	Dette er normalt. Kjøleskapet går av og på for å holde temperaturen konstant.

Hending	Mulig årsak	Løsning
Temperaturen er for lav		
Temperaturen i fryseren er for lav men temperaturen i kjøleskapet er passe	Fryseren er innstilt for kaldt.	Innstill fryseren på en varmere temperatur til temperaturen i kjøleskapet er tilfredsstillende.
Temperaturen i kjøleskapet er for lav men temperaturen i fryseren er passe	Kjøleskapet er innstilt for kaldt.	Innstill kjøleskapet på en varmere temperatur.
Matvarer som er lagret i skuffer fryser	Kjøleskapet er innstilt for kaldt.	Se over.
Kjøtt som er lagret i kjøttskuffen fryser	Kjøtt bør lagres ved en temperatur straks over vannets frysepunktet (0 °C) for at det skal holde seg friskt så lenge som mulig.	Det er normalt at det danner seg iskrystaller på grunn av kjøttets innhold av fuktighet.
Temperaturen er for høy		
Temperaturen i kjøleskapet eller fryseren er for høy	Fryseren er innstilt på for høy temperatur.	Innstill kjøleskapet eller fryseren på en lavere temperatur til temperaturen i kjøleskapet eller fryseren er tilfredsstillende.
	Kjøleskapet er innstilt på for lav temperatur. Innstilling av temperaturen i kjøleskapet påvirker temperaturen i fryseren.	Innstill kjøleskapet eller fryseren på en lavere temperatur til temperaturen i kjøleskapet eller fryseren er tilfredsstillende.
	Dørene åpnes for ofte eller for lenge av gangen.	Varm luft som kommer inn i kjøleskapet gjør at det går mer. Unngå å åpne dørene så ofte.
	Døren står på gløtt.	Lukk døren ordentlig.
	Store mengder varm mat kan nettopp ha blitt satt inn i kjøleskapet.	Vent til kjøleskapet eller fryseren har mulighet til å nå den ønskede temperaturen.
	Kjøleskapet har nettopp vært koblet fra strømmen for en viss tid.	Det tar noen timer før kjøleskapet blir helt kaldt.
Temperaturen i kjøleskapet er for høy men temperaturen i fryseren er passe	Kjøleskapet er innstilt på for høy temperatur.	Innstill kjøleskapet på en kaldere temperatur.

Hending	Mulig årsak	Løsning
Lyd og støy		
Høyere lydnivå når kjøleskapet går	Dagens kjøleskap har økt lagringskapasiteten og holder jevnere temperatur.	Det er helt normalt at lydnivået skal være høyere.
Høyere lydnivå når kompressoren starter	Kjøleskapet arbeider under høyere trykk i begynnelsen av gangsyklusen.	Dette er helt normalt. Lyden jevner seg ut mens kjøleskapet fortsetter å gå.
Vibrasjon eller klaprelyd	Gulvet er ujevnt eller svakt. Kjøleskapet gynger på gulvet når det bevegtes.	Kontroller at gulvet er plant og solid, og kan bære vekten av kjøleskapet.
	Gjenstander som plasseres på toppen av kjøleskapet vibrerer.	Ta vekk gjenstandene.
	Kjøleskapet berører vegger eller skap.	Flytt på kjøleskapet slik at det ikke berører veggen eller skapet.
Vann/fuktighet/is inne i kjøleskapet		
Det danner seg dråper på veggen inne i kjøleskapet	I varmt og fuktig vær øker isdannelse og "svetting".	Dette er normalt.
	Døren står på gløtt.	Se under problemet ved å åpne/lukke dørene.
	Døren er åpen for lenge eller for ofte.	Sørg for at døren ikke åpnes så ofte.
Vann/fuktighet/is utenfor kjøleskapet		
Det danner seg dråper på utsiden av kjøleskapet eller mellom dørene	Fuktig vær.	Dette er normalt i fuktig vær. Når fuktigheten går ned vil dråpene forsvinne.
	Døren står på gløtt, og det gjør at kald luft fra innsiden av kjøleskapet treffer varm luft utenfor.	Lukk døren ordentlig.

Stell og vedlikehold

Hending	Mulig årsak	Løsning
Lukt i kjøleskapet		
	Kjøleskapet må rengjøres innvendig	Rengjør kjøleskapet inni med svamp, varmt vann og natron.
	Det er mat med sterk lukt i kjøleskapet.	Sørg for at maten er under tett lokk.
	Noen beholdere eller innpakkingsmaterialer lager sterk lukt.	Bruk en annen type beholder eller innpakkingsmateriale.
Åpning/Lukking av dører/skuffer		
Døren(e) vil ikke la seg lukke	Matvarer står i veien for døren.	Flytt på matvarene.
Døren(e) vil ikke la seg lukke	Døren ble lukket for hardt, slik at den andre døren gikk opp litt.	Lukke begge dørene forsiktig.
	Kjøleskapet står ikke i vater. Det gynger på gulvet når det beveges litt.	Juster skruen for høydejustering.
	Gulvet er ujevnt eller svakt. Kjøleskapet gynger på gulvet når det beveges.	Kontroller at gulvet er plant og solid, og kan bære vekten av kjøleskapet. La en snekker rette opp gulvet dersom det skrâner.
	Kjøleskapet berører vegger eller skap.	Flytt på kjøleskapet.
Det er vanskelig å trekke ut skuffer	Matvarer kommer i klemme mot hyllen over.	Oppbevare færre matvarer i kjøleskapet.
	Skinne for skuffen er skitten.	Rengjør skuff og skinne.
Ismaskin		
Det kommer ikke is ut av ismaskinen	Isboksen er tom.	Når is faller ned i isboksen første gang skal ismaskinen være i gang.
	Temperaturen i fryseren er for høy.	Justere temperaturen i fryseren slik at det er mulig å lage isbiter. Når is faller ned i isboksen første gang skal ismaskinen være i gang.
	Vanntilførselen fra vannkranen er ikke åpnet.	Skru opp kranen og la det gå nok tid til at det kan lages isbiter. Når isen er ferdig skal ismaskinen være i drift.
	Døren til kjøleskapet eller fryseren er åpen.	Kontroller at begge dører er lukket.

Stell og vedlikehold

Hending	Mulig årsak	Løsning
Det kommer ikke is ut av ismaskinen	Is har smeltet og frosset igjen rundt mateskruen på grunn av lite forbruk, temperatursvingninger og/eller strømbrudd.	Ta ut isboksen og tine innholdet. Rengjør isboksen, tørr og sett tilbake. Etter at ny is er laget, bør ismaskinen virke.
Stans i ismaskinen	Isbitene er klemt fast mellom armen på ismakeren og bakre del av isboksen.	Fjern isbitene som forårsaker stansen.
	Isbiter som er kjøpt eller laget et annet sted er blitt brukt i ismaskinen.	Bare isbiter som er laget i ismakeren må brukes i ismaskinen.
Det kommer ikke vann	Vanntilførselen er ikke åpnet. Se under "Ismakeren lager ikke is".	Åpne vanntilførselen.
	Døren til kjøleskapet eller fryseren er åpen.	Kontroller at begge dører er lukket.
Vannet har en rar lukt eller smak	Vannet har vært for lenge i tanken.	Tapp og hell ut 7 glass vann for å få friskt vann i tanken. Tapp og hell ut 7 glass vann til for å skylle tanken grundig.
	Skapet er ikke korrekt tilknyttet vanntilførselen.	Koble skapet til kaldvannsledningen som fører vann til springen på kjøkkenet.
Lyden av is som faller	Dette er den normale lyden som oppstår når is faller ned i isboksen. Styrken på lyden kan variere etter plassering av kjøleskapet.	
Lyden av vanntilførsel	Dette er den normale lyden som oppstår når det tappes vann i ismakeren etter at isen er ferdig og har falt ned i isboksen.	
Annet	Les avsnittet "Automatisk ismaker og ismaskin" i denne bruksanvisningen.	

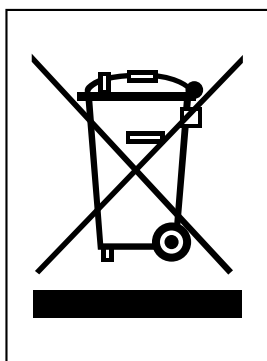
**KASTE DET GAMLE APPARATET**

1. Når dette symbolet med en søppeldunk med kryss på er festet til et produkt, betyr det at produktet dekkes av EU-direktivet 2002/96/EF.
2. Alle elektriske og elektroniske produkter skal kastes i atskilte gjenbrugsstasjoner som er satt ut av statlige eller lokale myndigheter.
3. Riktig avfallshåndtering av det gamle apparatet bidrar til å forhindre mulige negative konsekvenser for miljøet og folkehelsen.
4. Hvis du vil ha mer detaljert informasjon om avfallshåndtering av gamle apparater, kan du kontakte lokale myndigheter, leverandøren av avfallshåndteringstjenesten eller butikken der du kjøpte produktet.

Skifte ut PANEL

(Les dette innen du skifter ut paneler.)

Når du skal skifte ut paneler (A,B,C), må du kontakte en kvalifisert servicetekniker for å gjøre jobben. Følg også disse viktige trinnene.

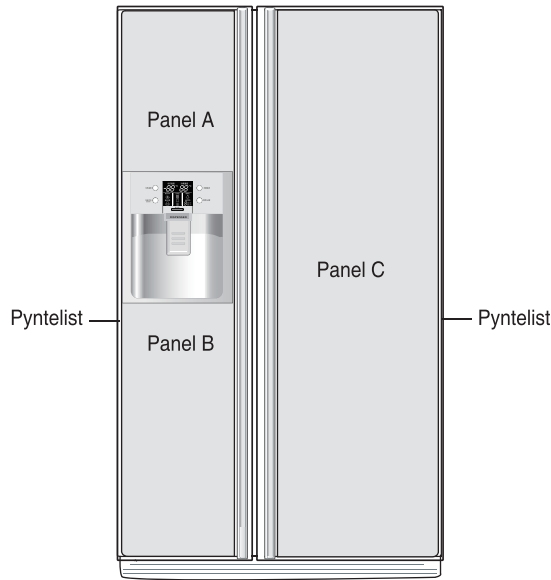

FORSIKTIG

1. Unngå å skade panelet. Skades det, kan det innebære risiko for personskade.
2. Hvis du benytter glass som materiale for panelet, må du bruke herdet glass. Ordinært glass kan innebære risiko for personskade dersom det knuses.
3. Totalvekten av panelene (A,B,C) som skal skiftes ut, må ikke overstige mer enn 15 kg. Er vekten høyere, kan hengslene skades, noe som kan resultere i at dørene sjer osv.

4. Tykkelsen på panelene i listene er 3,2~3,5 mm.

5. Panelenes størrelse (BreddexHøyde)

Panel (A) : 381,5 mm×477 mm

Panel (B) : 381,5 mm×785 mm

Panel (C) : 497,5 mm×1661,5 mm

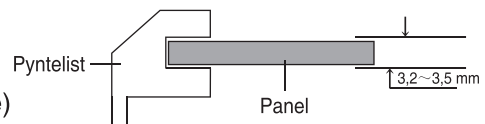

 **Forholdsregler ved bruk av kjøleskapet**

Ved utskifting av glass i døren, kan glasset i døren knuses, noe som kan resultere i personskade. Må håndteres varsomt!

Skifte ut PANEL

(Les dette innen du skifter ut paneler.)

Når du skal skifte ut paneler (A,B,C,D), må du kontakte en kvalifisert servicetekniker for å gjøre jobben. Følg også disse viktige trinnene.

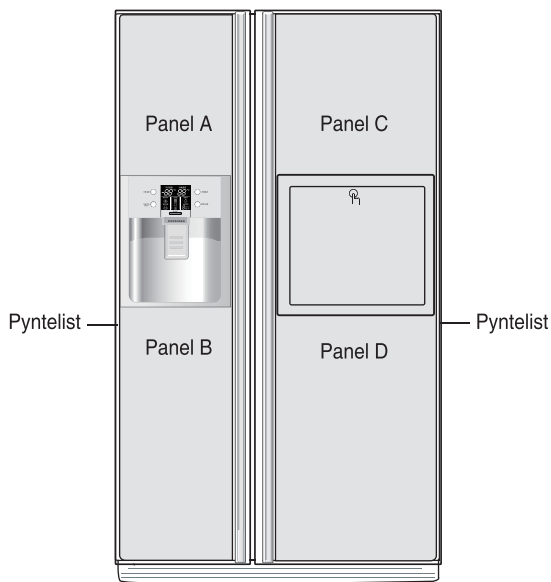

! FORSIKTIG

1. Unngå å skade panelet. Skades det, kan det innebære risiko for personskade.
2. Hvis du benytter glass som materiale for panelet, må du bruke herdet glass. Ordinært glass kan innebære risiko for personskade dersom det knuses.
3. Totalvekten av panelene (A,B,C,D) som skal skiftes ut, må ikke overstige mer enn 15 kg. Er vekten høyere, kan hengslene skades, noe som kan resultere i at dørene siger osv.

4. Tykkelsen på panelene i listene er 3,2~3,5 mm.

5. Panelenes størrelse (BreddexHøyde)

Panel (A) : 381,5 mm×477 mm

Panel (B) : 381,5 mm×785 mm

Panel (C) : 497,5 mm×477 mm

Panel (D) : 497,5 mm×785 mm

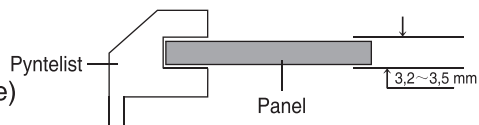

! Forholdsregler ved bruk av kjøleskapet

Ved utskifting av glass i døren, kan glasset i døren knuses, noe som kan resultere i personskade. Må håndteres varsomt!

