



LG

Life's Good

HASZNÁLATI ÚTMUTATÓ LED LCD TV / LCD TV / PLAZMA TV

A készülék használatba vétele előtt figyelmesen olvassa el az útmutatót, és őrizze meg azt, mert később szükség lehet rá.

LICENCEK

A támogatott licencek modellenként változhatnak. A licencekkel kapcsolatos további tudnivalóért keresse fel ezt a webhelyet: www.lg.com



A Dolby Laboratories licence alapján gyártva. A „Dolby” és a dupla D szimbólum a Dolby Laboratories védjegye.



A HDMI, a HDMI-embléma és a High-Definition Multimedia Interface a HDMI Licensing LLC védjegyei vagy bejegyzett védjegyei.



A DIVX VIDEO: A DivX® a DivX, Inc. által létrehozott digitális videoformátum. Jelen készülék hivatalos DivX Certified® tanúsítvánnyal rendelkező eszköz, amely alkalmas DivX videók lejátszására. A www.divx.com honlapon további tájékoztatást kaphat, és a fájlokat DivX videóvá konvertáló szoftvereszközöket tölthet le.

A DIVX VIDEO-ON-DEMAND: A DivX Certified® tanúsítvánnyal rendelkező készüléket regisztrálni kell a megvásárolt DivX Video-on-Demand (VOD) filmek lejátszásához. A regisztrációs kód megszerzéséhez keresse meg a DivX VOD menüpontot a készülék menüjében. A regisztrációs folyamattal kapcsolatos további részletekért látogasson el a vod.divx.com honlapra.

„DivX Certified® tanúsítvánnyal rendelkezik DivX® és DivX Plus™ HD (H.264/MKV) videó lejátszásához 1080p HD minőségig, prémium tartalmakkal együtt.”

„A DivX®, a DivX Certified® és az ezekhez tartozó logók a DivX, Inc. védjegyei, és használatuk licenchez kötött.”

Egy vagy több alább felsorolt USA-beli szabadalom védelme alatt áll:
7,295,673; 7,460,668; 7,515,710; 7,519,274”



MEGJEGYZÉS

- Az ábra eltérhet az Ön TV-jén tapasztalhatótól.
- A készüléke képernyőjén megjelenő menük némileg eltérhetnek a kézikönyvben szereplő ábráktól.

TARTALOM

2 LICENCEK

6 ÖSSZESZERELÉS ÉS ELOKÉSZÍTÉS

- 6 Kicsomagolás
- 9 Külön megvásárolható tartozékok
- 10 A készülék részei és gombjai
- 14 A TV felemelése és mozgatása
- 14 A TV beállítása
 - 14 - Az állvány csatlakoztatása
 - 17 - Ha nem használja az asztali állványt
 - 17 - Asztalra szerelés
 - 19 - Falra szerelés
 - 20 - Kábelek elrendezése

21 TÁVIRÁNYÍTÓ

- 24 A Magic Motion távirányító funkciói
- 25 - A Magic Motion távirányító regisztrálása
- 25 - Hogyan kell használni a Magic Motion távirányítót
- 25 - A Magic Motion távirányító használatával kapcsolatos óvintézkedések

26 TV-NÉZÉS

- 26 Csatlakoztatás antennához
 - 26 - Antenna csatlakoztatása
 - 26 - Csatlakozás műholdvevő antennához
- 27 A TV bekapcsolása első alkalommal
- 27 TV-nézés
- 28 A Főmenü megnyitása
- 29 Programkezelés
 - 29 - Automatikus csatornabeállítás
 - 32 - Digitális kábeltelevízió beállítása
 - 32 - DTV műhold beállítások
 - 33 - Tivu pr. lista frissítése
 - 34 - Manuális csatornabeállítás (digitális üzemmódban)
 - 35 - Kézi programbeállítás (analóg módban)
 - 37 - A programlista szerkesztése
 - 38 - Antenna erősítő
 - 38 - Kedvenc csatornák használata
 - 38 - CI [Közös illesztőfelület] adatai
 - 39 További opciók használata
 - 39 - Képarány beállítása
 - 40 - AV módok módosítása
 - 41 - Bemeneti lista használata
 - 42 A gyorsmenü használata

43 SZÓRAKOZÁS

- 43 Hálózati csatlakozás
 - 43 - Csatlakozás vezetékes hálózathoz
 - 44 - Csatlakozás vezeték nélküli hálózathoz
 - 46 - Ha már van beállított biztonsági kód
 - 49 - Hálózat állapota
- 50 Prémium fiók funkció
 - 50 - Megjegyzés
- 52 LG Apps Funkció
 - 52 - Az LG Apps regisztrálása.
 - 53 - Jelentkezzen be az LG Apps segítségével, a fiókjába
 - 54 - Az LG Apps alkalmazás használata.
 - 55 - Saját alkalmazások használata
- 56 Böngésző funkció
 - 56 - A Böngésző használata
 - 57 - Böngészés a kedvenc weboldalak között
 - 58 - Weboldalak böngészése a cím közvetlen megadásával
 - 58 - A meglátogatott weboldalak listájának megtekintése
- 59 Smart Share (Intelligens megosztás) funkció
 - 59 - USB-tárolóeszközök csatlakoztatása
 - 60 - DLNA (Digital Living Network Alliance) DMP (Digital Media Player – Digitális médialejátszó) csatlakoztatása
 - 63 - DLNA (Digital Living Network Alliance) DMR (Digital Media Render – Digitális médialeképező) csatlakoztatása
 - 64 - Fájlok böngészése
 - 65 - Videolejátszás
 - 68 - DivX regisztrációs kód
 - 69 - Fényképek megtekintése
 - 71 - Zenehallgatás
 - 73 Médiahivatkozás funkció
 - 73 - Csatlakozás médiahivatkozáshoz
 - 74 - A médiahivatkozás használata
 - 74 - Filmek megtekintése
 - 75 - A Zene szekció használata
 - 75 - A Tv-műsor szekció használata
 - 76 - Bövítmények telepítése
 - 77 DVR funkció
 - 77 - USB-eszközökkel kapcsolatos figyelmeztetések
 - 78 - Időeltolás (élő tv-műsorok szüneteltetése és visszajátvása)
 - 81 - FELVÉTEL
 - 82 - ÜTEMEZÉS
 - 85 - RÖGZÍTETT TV-MŰSOR
 - 88 EPG (Elektronikus műsorfűzet) funkció (digitális üzemmódban)

- 88 - Az elektronikus műsorfűzet be- és kikapcsolása
- 88 - Műsor kiválasztása
- 89 - JELENLEGI és KÖVETKEZŐ műsorfűzet üzemmód
- 89 - 8-napos műsorfűzet üzemmód
- 89 - Dátum módosítása
- 89 - Részletes leírás táblázat

90 3D KÉPALKOTÁS

- 90 3D technológia
- 91 A háromdimenziós szemüveg használata
- 91 A 3D képek megtekintési tartománya
- 91 Képek megtekintése 3D-ben
- 92 - 3D képek beállítása

93 TV-BEÁLLÍTÁSOK TESTRE SZABÁSA

- 93 A BEÁLLÍTÁS menü
- 94 Beállítások testreszabása
- 94 - BEÁLLÍT menü beállításai
- 95 - KÉP menü beállításai
- 100 - AUDIO beállítások
- 103 - AKTUÁLIS IDŐ beállítása
- 105 - LEZÁRÁS beállítása
- 106 - OPCIO menü beállítása
- 109 - HÁLÓZAT menü beállításai
- 110 - TÁMOGATÁS beállítások

111 ESZKÖZÖK CSATLAKOZTATÁSA

- 112 Csatlakoztatás áttekintése
- 113 Csatlakoztatás HD-vevőhöz, DVD- vagy VCR-lejátszóhoz
- 113 - HDMI-csatlakozás
- 113 - DVI-HDMI csatlakozás
- 114 - Komponenskábeles csatlakozás
- 114 - Euro Scart csatlakozás
- 115 - Kompozit kábeles csatlakozás
- 115 Csatlakoztatás PC számítógéphez
- 116 - HDMI-csatlakozás
- 116 - DVI-HDMI csatlakozás
- 117 - RGB-kábeles csatlakozás
- 118 Csatlakoztatás audiorendszerhez
- 118 - Digitális optikai audiocsatlakozás
- 118 Fülhallgató csatlakoztatása
- 119 Csatlakoztatás USB-eszközhöz
- 119 Csatlakoztatás CI-modulhoz
- 120 A vezeték nélküli médiatár csatlakoztatása

- 120 SIMPLINK-csatlakozás
- 121 - A SIMPLINK menük aktiválása és használata

122 TELETEXT

- 122 Be-/kikapcsolás
- 122 Simple Text
- 122 - Oldal kiválasztása
- 122 Top Text
- 122 - Blokk / csoport / oldal kiválasztása
- 122 - Közvetlen oldalkiválasztás
- 123 Fasttext
- 123 - Oldal kiválasztása
- 123 Speciális teletext funkciók

124 DIGITÁLIS TELETEXT

- 124 Teletext digitális szolgáltatáson belül
- 124 Teletext digitális szolgáltatásban

125 KARBANTARTÁS

- 125 A tv-firmware frissítése
- 126 A tv-készülék tisztítása
- 126 - A képernyő és a keret tisztítása
- 126 - A készülékház és az állvány tisztítása
- 126 - Tápkábel tisztítása
- 127 A „képbeégés” vagy „beégés” megelőzése a TV képernyőjén

128 HIBAEELHÁRÍTÁS

130 MŰSZAKI ADATOK

138 INFRAVÖRÖS KÓDOK

139 KÜLSŐ VEZÉRLŐESZKÖZ BEÁLLÍTÁSA

- 139 RS-232C beállítása
- 139 Csatlakozó típusa:
 - 9 tús D-Sub dugasz
- 140 RS-232C konfigurációk
- 141 Kommunikációs paraméterek
- 141 Részletes parancslista
- 142 Adatküldési-/fogadási protokoll

ÖSSZESZERELÉS ÉS ELŐKÉSZÍTÉS

Kicsomagolás

Ellenőrizze, hogy a készülék doboza tartalmazza-e az alábbi elemeket. Amennyiben bármelyik tartozék hiányzik a csomagból, vegye fel a kapcsolatot azzal a helyi viszonteladóval, akitől a terméket vásárolta. Az útmutatóban szereplő ábrák eltérhetnek a tényleges terméktől és elemektől.

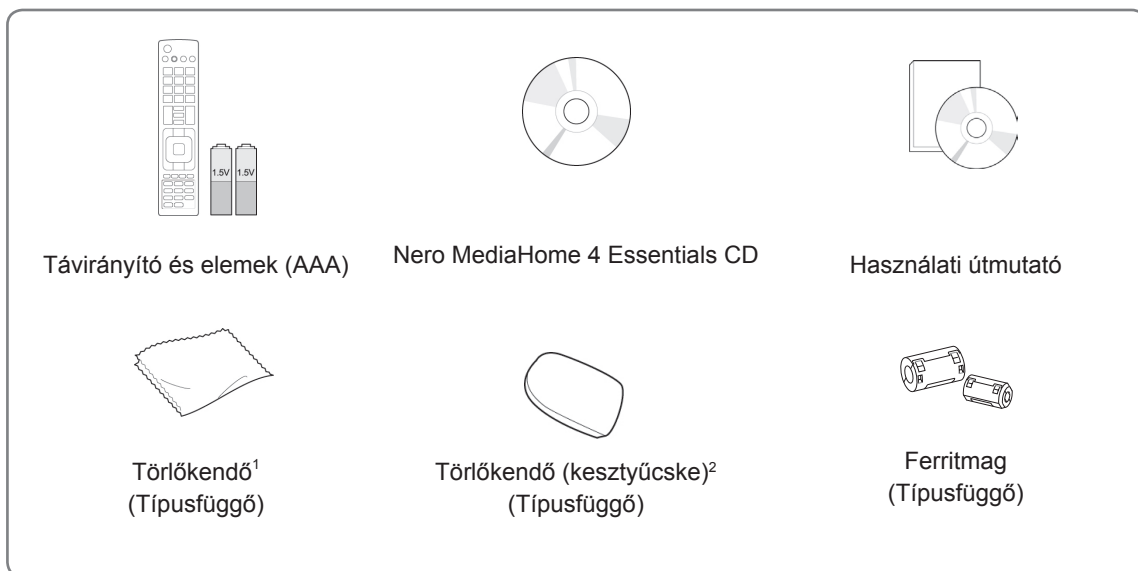

1 A törlőkendővel finoman törölje le a foltokat a készülékhátról.

- 2 A külső foltokat csak a törlőkendővel távolítsa el. A foltok eltávolításakor ne dörzsölje durván a felületet. Az erős nyomás karcosodáshoz és elszíneződéshez vezethet. Az előlő keret tisztításakor 1–2 alkalommal permetezzen vizet a törlőkendőre, majd lassan, egy irányban haladva törölje le a készüléket. A tisztítás után távolítsa el a felesleges nedvességet. A nagyfokú nedvesség vízfoltokat eredményezhet a kereten.

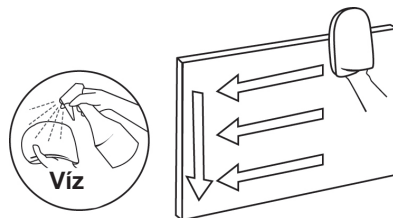

Csak 32/37/42/47LV37**



Csavar az összeszereléshez

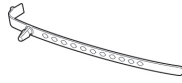

Kábeltartó
(Típusfüggő)



Rögzítőcsavar
(Csak 32/37LV37**)

Csak 50/60PZ57**, 50/60PZ75**, 50/60PZ95**



Csak 50PZ57**, 50PZ75**, 50PZ95**

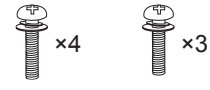

Csak 60PZ57**



Csak 60PZ75**, 60PZ95**

Csavar az összeszereléshez

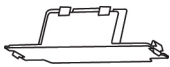

Védőborítás



Védőborítás
videokazetta

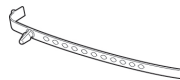

Kábeltartó



Tápkábeltartó

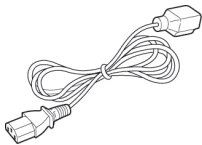

Tápkábel



3D szemüveg
(AG-S250)

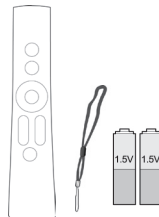

Magic Motion távirányító,
szív,
elemek (AA)
(csak 50/60PZ95**)



Vezeték nélküli LAN szé-
lessávú/DLNA adapterhez
(AN-WF100)
(csak 50/60PZ95**)



FIGYELEM!

- A készülék biztonságosságának és élettartamának megőrzése érdekében ne használjon jóvá nem hagyott tartozékokat.
- A garancia nem terjed ki a jóvá nem hagyott tartozékok használata által okozott károkra és sérülésekre.



MEGJEGYZÉS

- A termékkel együtt szállított tartozékok a modelltől függően változhatnak.
- Az útmutatóban található termékjellemzők vagy a tartalom a termék funkcióinak fejlesztése miatt előzetes értesítés nélkül változhatnak.
- Ferritmag használata (csak plazmatévé)

1 A számítógép audiókábele elektromágneses interferenciájának csökkentéséhez használja a ferritmagot. Tekerje fel háromszor a számítógép audiókábélét a ferritmagra. Helyezze a ferritmagot a tv-készülék közelébe.

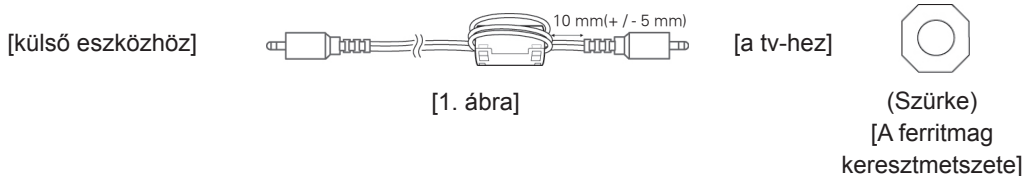

2 A tápkábel elektromágneses interferenciájának csökkentéséhez használja a ferritmagot.

Tekerje fel egyszer a tápkábelt a ferritmagra. Helyezze a ferritmagot a tv-készülék és a fali aljzat közelébe.

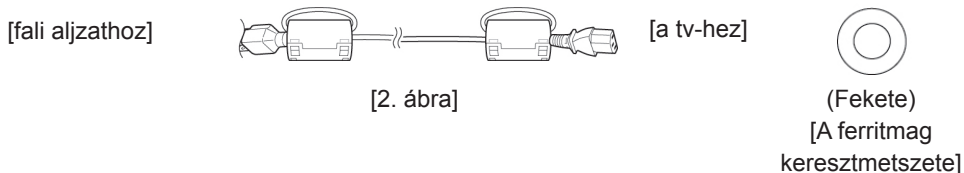

3 A LAN-kábel elektromágneses interferenciájának csökkentéséhez használja a ferritmagot.

Tekerje fel a LAN-kábelt egyszer a kis, háromszor a nagy ferritmagra. Helyezze a ferritmagot a tv-készülék közelébe.

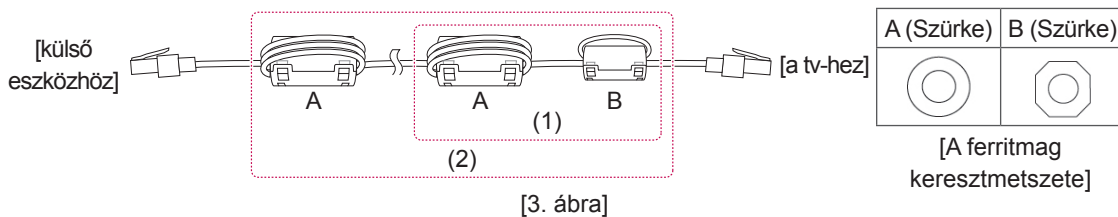

- Két ferritmag esetén az 3.(1) ábrán látható módon járjon el.
- Három ferritmag esetén az 1. és 3.(1) ábrán látható módon járjon el.
- Hat ferritmag esetén az 1., 2. és 3.(2) ábrán látható módon járjon el.

- Az optimális csatlakoztathatóság miatt a HDMI- és USB-dugaszok foglalata ne legyen 10 mm-nél vastagabb és 18 mm-nél szélesebb. (Csak 32/37/42/47LV37**)

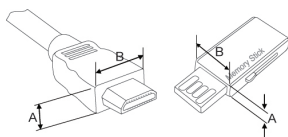

*A ≤ 10 mm

*B ≤ 18 mm

Külön megvásárolható tartozékok

A külön megvásárolható tartozékok a termékminőség javítása érdekében értesítés nélkül változhatnak vagy módosulhatnak.

A tartozékok megvásárlásához forduljon a helyi termékforgalmazóhoz.

Ezek az eszközök csak a kompatibilis LG LED LCD TV-khez, LCD TV-khez vagy plazmatévékhez használható.

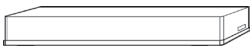

Vezeték nélküli médiatár
(AN-WL100E, AN-WL100ET)
(Csak 50/60PZ75**, 50/60PZ95**)



3D szemüveg
(AG-S230, AG-S250, AG-S270)
(Csak 50/60PZ57**, 50/60PZ75**,
50/60PZ95**)

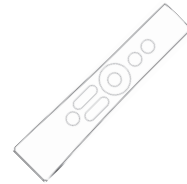

Magic Motion távirányító
(AN-MR200)



Vezeték nélküli LAN szélessávú/
DLNA-csatlakozóhoz
(AN-WF100)
(Csak 32/37/42/47LV37**,
50/60PZ75**)



LG USB VOD számára
(AN-UM200)
(Csak Franciaország)

A készülék részei és gombjai

- Az ábra eltérhet az Ön TV-jén tapasztalhatótól.



MEGJEGYZÉS

- A TV az energiafogyasztás csökkentése érdekében készenléti módba kapcsolható. Emellett a TV-t ki kell kapcsolni, ha hosszabb ideig senki sem nézi, mert ezzel csökkenthető az áramfogyasztás.
Jelentős mértékben csökkenthetők a használat közbeni energiafogyasztás és a működés általános költségei, ha csökkenti a kép fényerejét.



FIGYELEM!

- Ne álljon rá az üvegállványra, és óvja az erős ütődésektől! Ellenkező esetben az állvány eltörhet, az üvegszilánkok sérülést okozhatnak, valamint a TV leeshet.
- Ne húzza a TV-t! Ellenkező esetben a padló vagy a készülék megsérülhet.
- Az egyes modelleknél a képernyőn található vékony réteg a tv-készülék része, ezért ne vegye le.

Csak 32/37/42/47LV37**

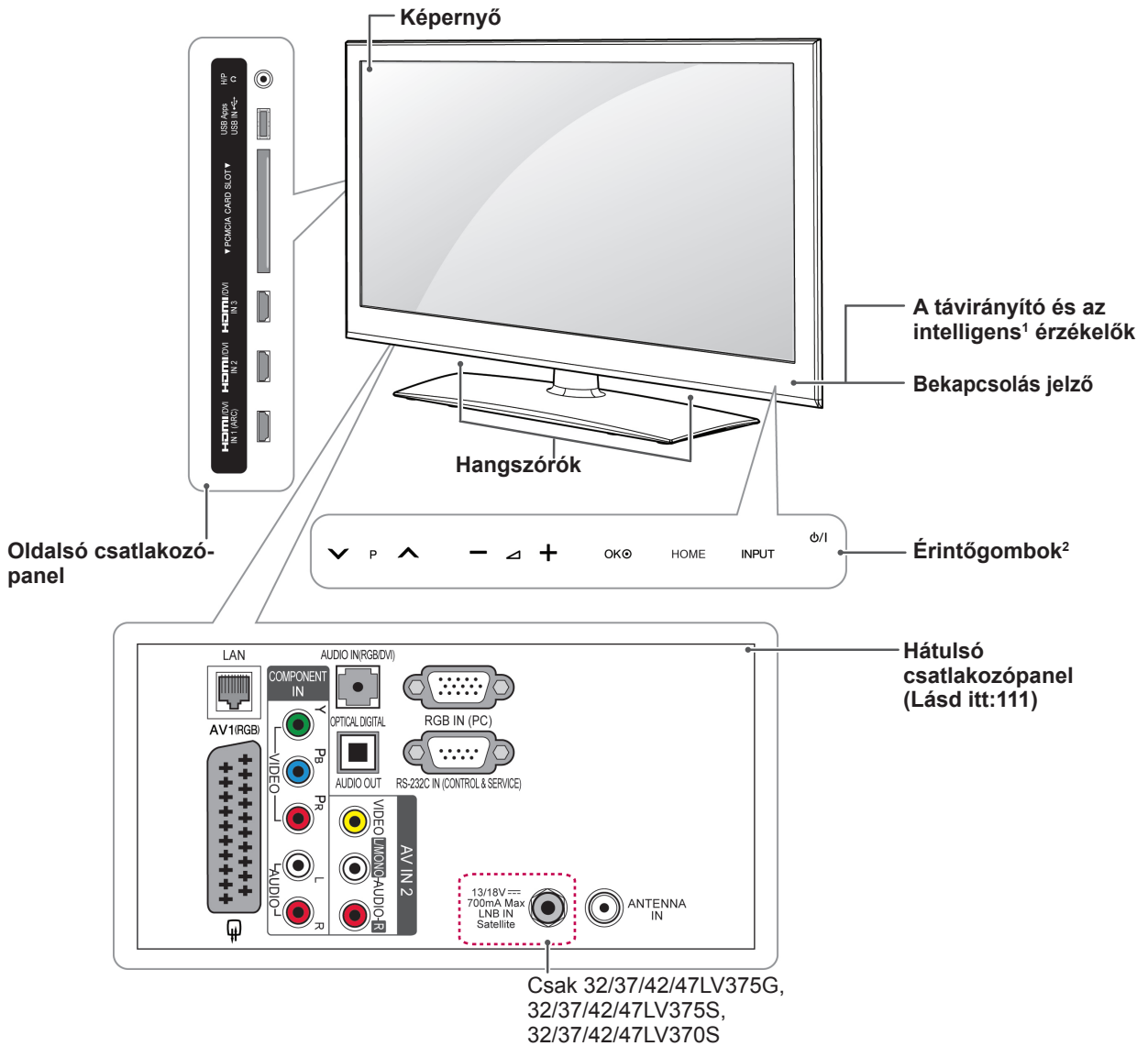

MAGYAR

Csak 32/37/42/47LV375G,
32/37/42/47LV375S,
32/37/42/47LV370S

Érintőgomb ²	Leírás
ϕ/I	A készülék be-, illetve kikapcsolása
INPUT	A bemeneti forrás módosítása
HOME	A Főmenü megnyitása, a bevitt adatok mentése, illetve kilépés a menükből
OK	A kijelölt menüpont kiválasztása, illetve a bevitt adat megerősítése
- ▽ +	A hangerő beállítása.
▽ P ▽	Görgetés a mentett csatornák között.

- 1 Intelligens érzékelő - A környezet alapján állítja be a képminőséget és a fényerőt.
- 2 Minden gomb érintőgomb, ezért amikor működtetni kívánja egyszerűen érintse meg ujjal.

! MEGJEGYZÉS

- A bekapcsolást jelző fény ki- és bekapcsolható a Főmenü alatt az **OPCIÓ** lehetőségnél, a **BEÁLLÍTÁS** elemet választva.

Csak 50/60PZ57**

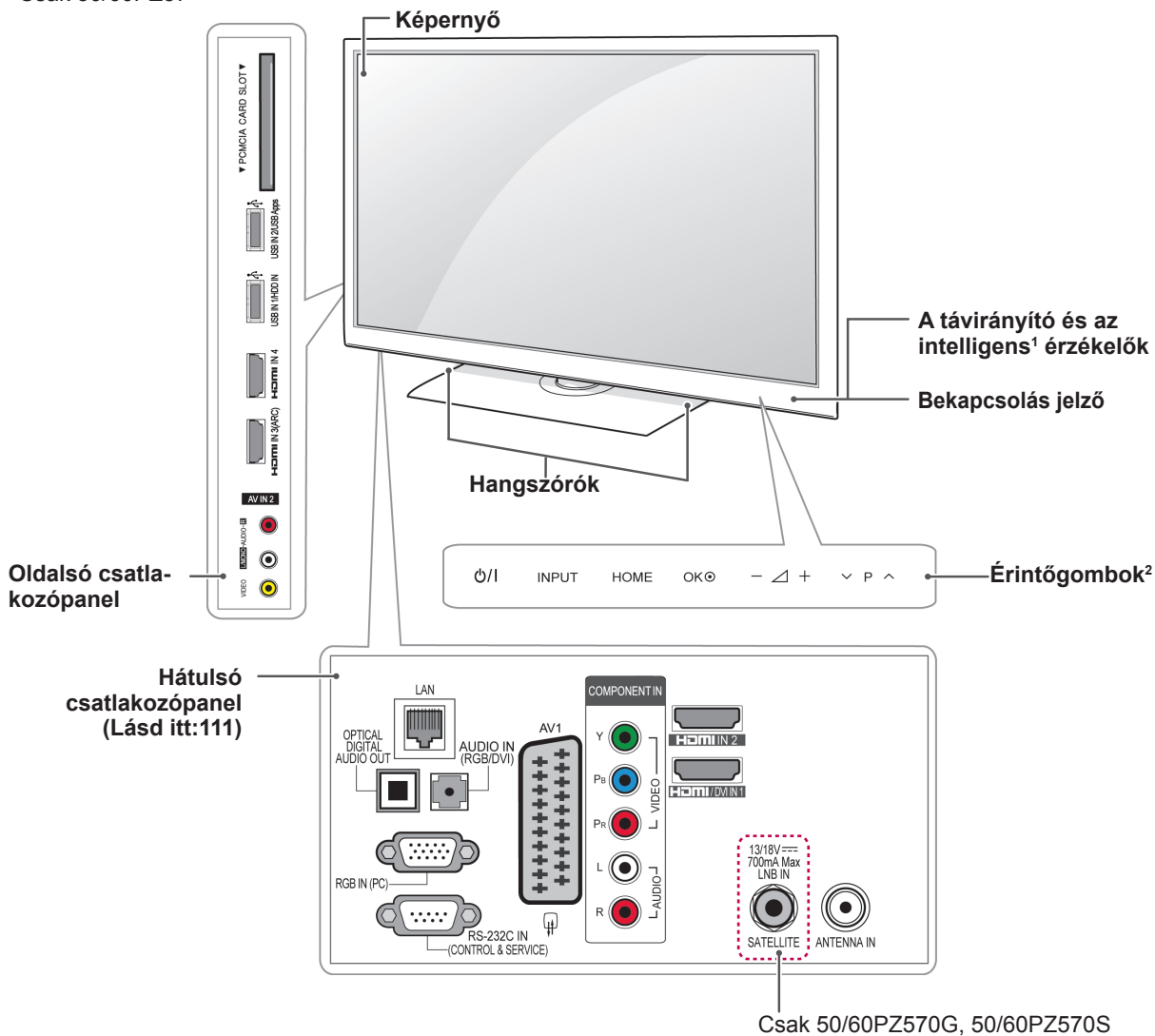

MAGYAR

Érintőgomb ²	Leírás
⏻/⏻	A készülék be-, illetve kikapcsolása
INPUT	A bemeneti forrás módosítása
HOME	A Főmenü megnyitása, a bevitt adatok mentése, illetve kilépés a menükből
OK	A kijelölt menüpont kiválasztása, illetve a bevitt adat megerősítése
- / +	A hangerő beállítása.
∨ P ^	Görgetés a mentett csatornák között.

1 Intelligens érzékelő - A környezet alapján állítja be a képminőséget és a fényerőt.

2 Minden gomb érintőgomb, ezért amikor működtetni kívánja egyszerűen érintse meg ujjal.

Csak 50/60PZ75**, 50/60PZ95**

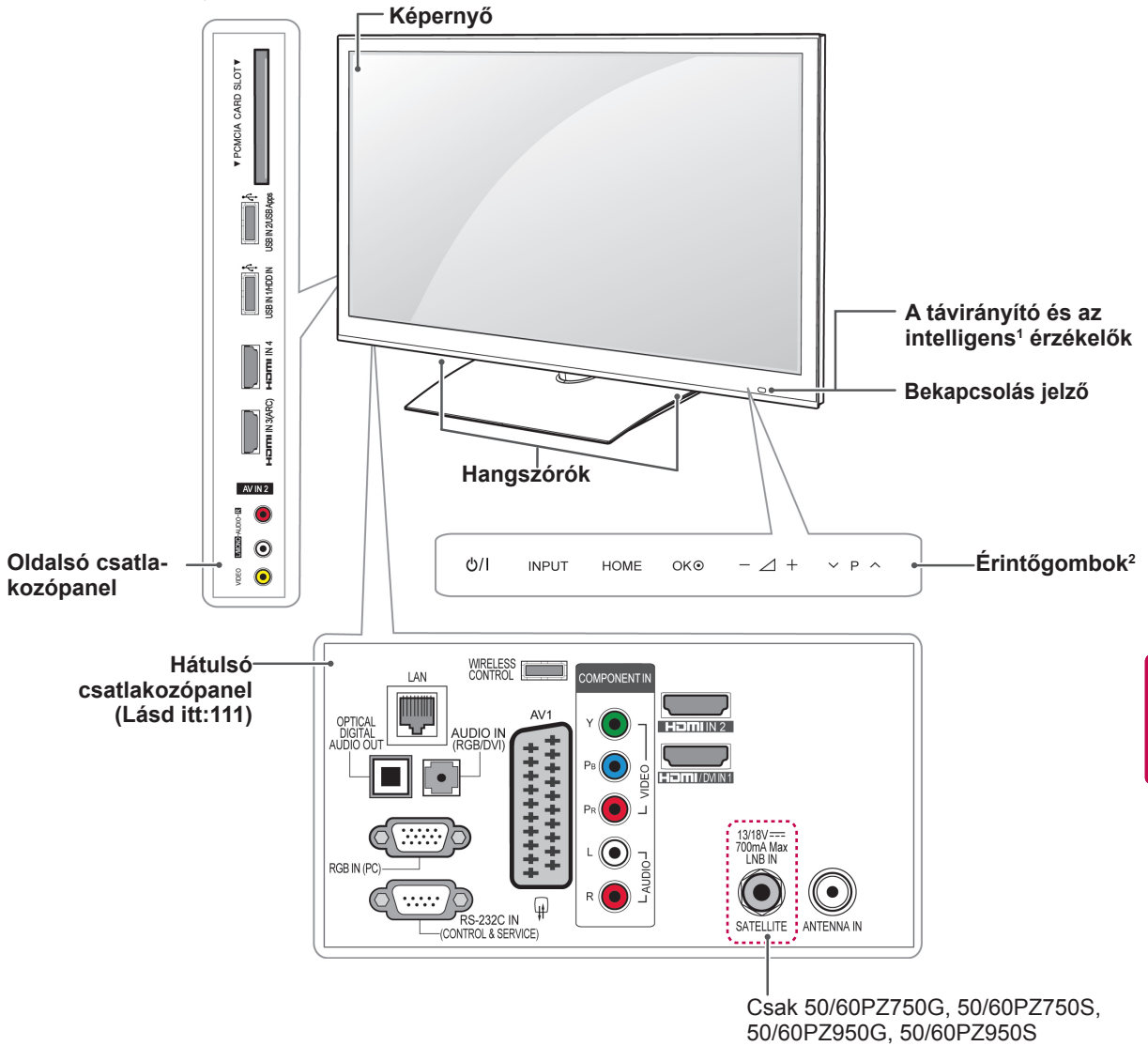

MAGYAR

Érintőgomb²	Leírás
⏻/⏪	A készülék be-, illetve kikapcsolása
INPUT	A bemeneti forrás módosítása
HOME	A Főmenü megnyitása, a bevitt adatok mentése, illetve kilépés a menüből
OK⊙	A kijelölt menüpont kiválasztása, illetve a bevitt adat megerősítése
- ▽ +	A hangerő beállítása.
∨ P ^	Görgetés a mentett csatornák között.

- 1 Intelligens érzékelő - A környezet alapján állítja be a képminőséget és a fényerőt.
- 2 Minden gomb érintőgomb, ezért amikor működtetni kívánja egyszerűen érintse meg ujjal.

A TV felemelése és mozgatása

A TV mozgatásakor vagy felemeléskor a karcolás vagy egyéb sérülés elkerülésére, valamint a biztonságos szállítás érdekében a készülék típusától és méretétől függetlenül olvassa el a következő utasításokat.

FIGYELEM!

- Mindig tartózkodjon a képernyő megérintésétől, mert azzal a képernyő sérülését idézheti elő.

- Javasoljuk, hogy a TV-t az eredeti dobozában vagy csomagolásában mozgassák.
- A TV mozgatása vagy felemelése előtt húzza ki belőle a tápkábelt és az összes többi kábelt.
- Amikor a TV-t a kezében tartja, a képernyő sérülésének elkerülése érdekében, a hátlapja nézzen ön felé.



- Tartsa erősen a TV tetejét és alját. Ne tartsa a készüléket az áttetsző részénél, a hangszórónál vagy a hangszórórácsnál fogva.

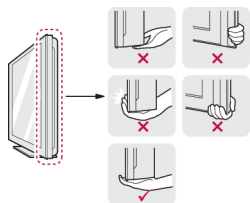

- Nagy méretű TV szállításához legalább 2 emberre van szükség.
- A TV kézi szállításakor a következő ábra szerint tartsa készüléket.

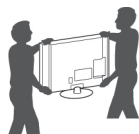

- A TV szállításakor ne tegye ki a készüléket ütésnek vagy túlzott rázkódásnak.
- A TV szállításakor tartsa a készüléket függőlegesen, ne fordítsa oldalra, ne döntse előre, balra vagy jobbra.

A TV beállítása

A TV-t az állványára csatlakoztatva elhelyezheti egy asztalon, vagy felrögzítheti a falra is.

Az állvány csatlakoztatása

Ha nem a falra szereli fel a TV-t, akkor az alábbi utasításokat követve az állványra kell csatlakoztatnia.

Csak 32/37/42/47LV37**

- 1 Fektesse a TV-t a képernyővel lefelé sima felületre.

FIGYELEM!

- Terítsen habzivacsot vagy puha védőszövetet a készülék alá, hogy megóvja a képernyőt a sérüléstől. Vigyázzon, hogy ne nyomódjon semmi a képernyőnek.

- 2 Illeszze össze az állványtestet és a TV talpatát.

Típus	Csavar az összeszereléshez	Csavarok száma
32/37/42/47LV37**	M4×12	4

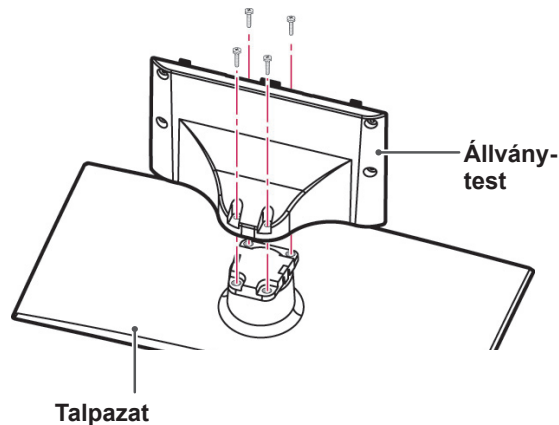

- 3 Szerelje össze a TV-t az ábrán látható módon.

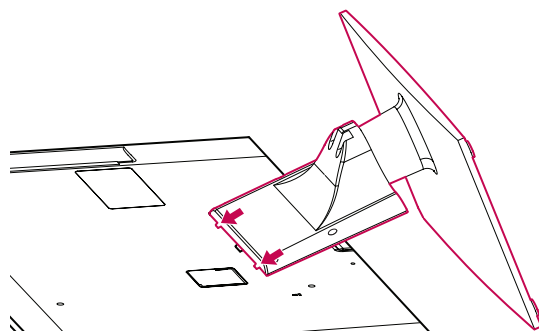

4 Rögzítse a TV-t és az állványt a 4 csavarral.

Típus	Csavar az összeszereléshez	Csavarok száma
32/37/42/47LV37**	M4×12	4

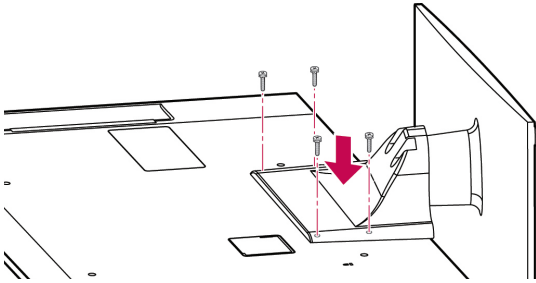

FIGYELEM!

- A TV előrebillenésének megakadályozása érdekében húzza meg erősen a csavarokat. Ne húzza túl szorosra a csavarokat!

Csak 50/60PZ57**

1 Fektesse a TV-t a képernyővel lefelé sima felületre.

FIGYELEM!

- Terítsen habzivacsot vagy puha védőszövetet a készülék alá, hogy megóvja a képernyőt a sérüléstől. Vigyázzon, hogy ne nyomódjon semmi a képernyőnek.

2 Illessze össze az állványtestet és a TV talpazatát.

Típus	Csavar az összeszereléshez	Csavarok száma
50PZ57**	M5×14,5	3
60PZ57**	M5×24	3

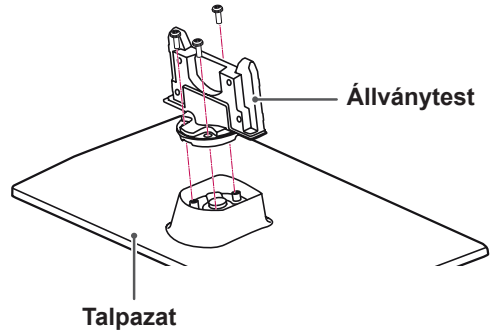

3 Rögzítse a TV-t és az állványt a 4 csavarral.

Típus	Csavar az összeszereléshez	Csavarok száma
50PZ57**	M4×26	4
60PZ57**	M4×28	4

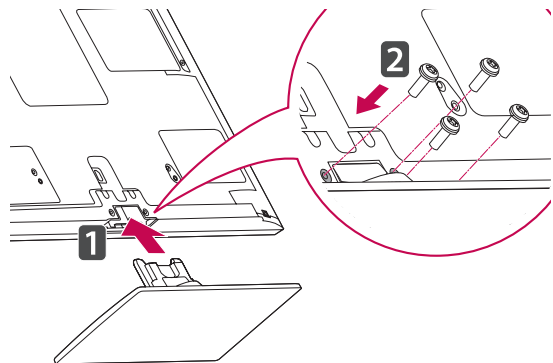

FIGYELEM!

- A TV előrebillenésének megakadályozása érdekében húzza meg erősen a csavarokat. Ne húzza túl szorosra a csavarokat!

Csak 50/60PZ75**, 50/60PZ95**

- 1 Fektesse a TV-t a képernyővel lefelé sima felületre.

FIGYELEM!

- Terítsen habzivacsot vagy puha védőszövetet a készülék alá, hogy megóvja a képernyőt a sérüléstől. Vigyázzon, hogy ne nyomódjon semmi a képernyőnek.

- 2 Illessze össze az állványtestet és a TV talpazatát.

Típus	Csavar az összeszereléshez	Csavarok száma
50PZ75**	M5×14,5	3
50PZ95**	M5×14,5	3
60PZ75**	M5×14,5	4
60PZ95**	M5×14,5	4

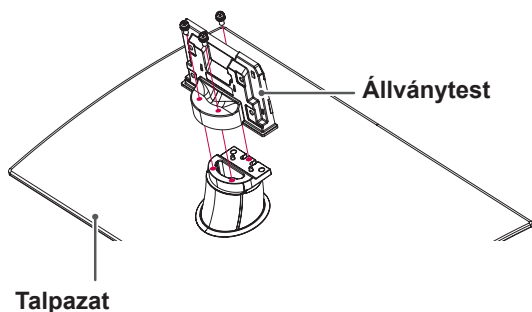

Talpazat

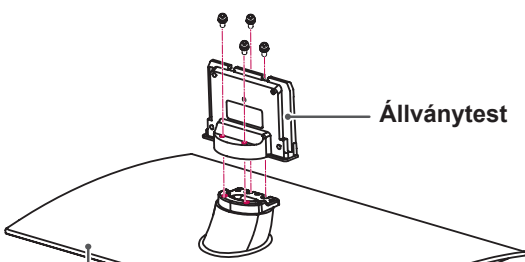

Talpazat

- 3 Rögzítse a TV-t és az állványt a 4 csavarral.

Típus	Csavar az összeszereléshez	Csavarok száma
50PZ75**	M4×26	4
50PZ95**	M4×26	4
60PZ75**	M4×28	4
60PZ95**	M4×28	4

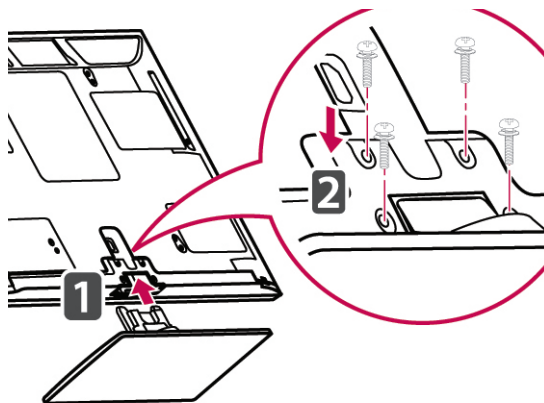

FIGYELEM!

- A TV előrebillenésének megakadályozása érdekében húzza meg erősen a csavarokat. Ne húzza túl szorosra a csavarokat!

Ha nem használja az asztali állványt

Csak 50/60PZ57**, 50/60PZ75**, 50/60PZ95**

A fali tartókonzol felszerelésekor használja a védőborítást. Ez megakadályozza, hogy a nyílásban összegyűljön a por és a piszok.

- Nyomja a kapott védőborítást a TV alján található nyílásba mindaddig, amíg be nem kattann.
- Erősítse hozzá a védőborítás szalagját.

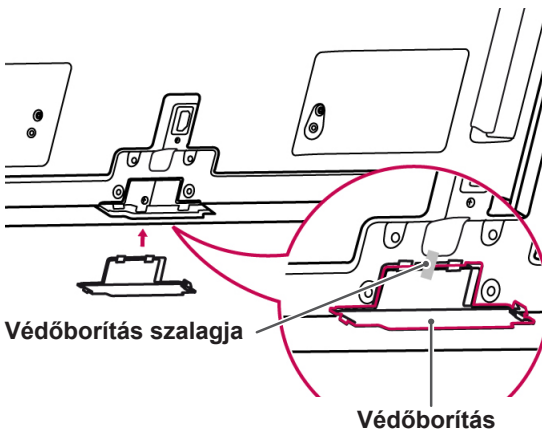

Asztalra szerelés

- 1 Emelje fel a TV-t és állítsa függőleges helyzetbe egy asztalon.
 - A megfelelő szellőzés érdekében hagyjon a faltól (legalább) 10 cm helyet.

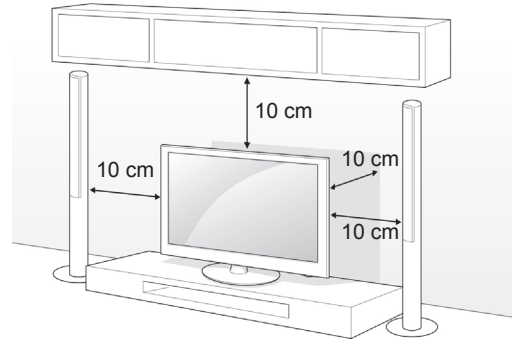

- 2 Csatlakoztassa a tápkábelt fali aljzathoz.

FIGYELEM!

- Ne helyezze a TV-t hőforrások közelébe vagy tetejére, mivel ez tüzet vagy egyéb kárt okozhat.

MEGJEGYZÉS

- A tévé jobbra és balra 20 fokkal elforgatható, és így jobban beállítható a tévénéző irányába.

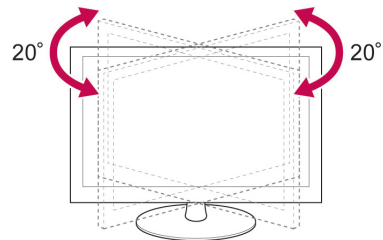

A TV rögzítése asztalhoz

Csak 32/37LV37**

Ha az asztalhoz rögzíti a TV-készüléket megakadályozhatja, hogy előrebillenjen, és így károsodást vagy személyi sérülést okozzon.

Rögzítse a TV-t az asztalhoz, majd helyezze be a mellékelt csavart az állvány hátlapjába, és erősen húzza meg.

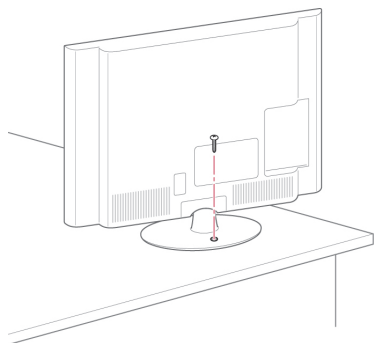
**FIGYELMEZTETÉS**

- A TV-t biztonságosan, a felszerelési előírásoknak megfelelően kell a talpra/falra szerelni, mert különben leeshet. Ne döntse meg, ne lökje meg és ne rázza a TV-t, mert személyi sérülést okozhat.

A TV falhoz rögzítése

(Ez a funkció nem minden típus esetén áll rendelkezésre.)

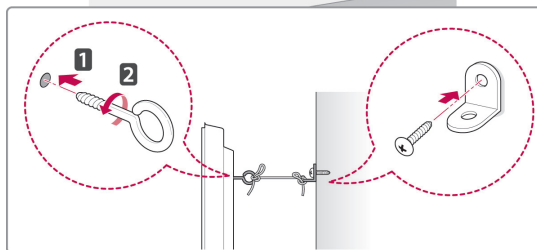
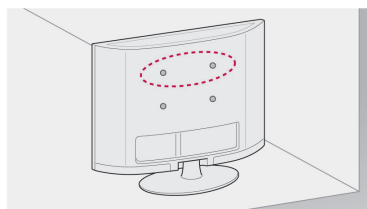

- 1 Helyezze a szemescsavarokat vagy a rögzítőelemeket és a csavarokat a TV hátlapjába és húzza meg őket szorosan.
- Ha a szemescsavarok helyén már vannak csavarok, először távolítsa el azokat.
- 2 A csavarokkal erősítse a falhoz a fali tartókonzolókat.
Illeszze össze a fali tartókonzolókat helyét és a TV hátlapján lévő szemescsavarokat.
- 3 Kösse össze szorosan a szemescsavarokat és a fali tartókonzolókat egy erős kötéllel.
A kötelet tartsa vízszintesen a sík felülethez képest.

**FIGYELEM!**

- Ügyeljen arra, hogy a gyermekek ne másszanak fel a készülékre, illetve ne kapaszkodjanak bele.

**MEGJEGYZÉS**

- A TV biztonságos elhelyezése érdekében megfelelő méretű és teherbírású állványt vagy szekrényt használjon.

A Kensington biztonsági zár használata

(Ez a funkció nem minden típus esetén áll rendelkezésre.)

A Kensington biztonsági rendszer csatlakozója a TV hátlapján található. A felszereléssel és használatával kapcsolatos további információkért tekintse meg a Kensington biztonsági rendszerhez mellékelt kézikönyvet, vagy látogasson el a <http://www.kensington.com> honlapra.

Csatlakoztassa a Kensington biztonsági rendszer kábelét a TV-hez, illetve az asztalhoz.

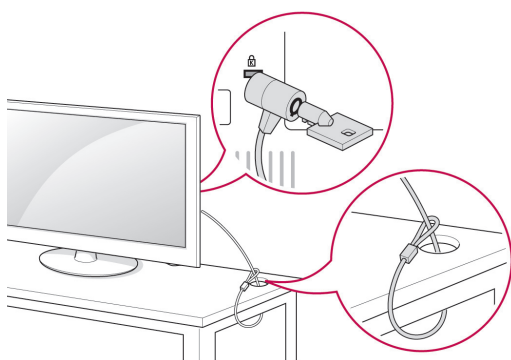

Falra szerelés

Elővigyázatosan rögzítsen egy fali tartókonzolt a TV hátlapjára, majd szerelje a fali tartókonzolt egy stabil, a padlóra merőlegesen álló falra. Ha a TV-t más építőanyagból készült falra kívánja erősíteni, kérjük, hívjon szakembert!

Az LG azt javasolja, hogy szakemberrel végeztesse a TV-készülék falra szerelését.

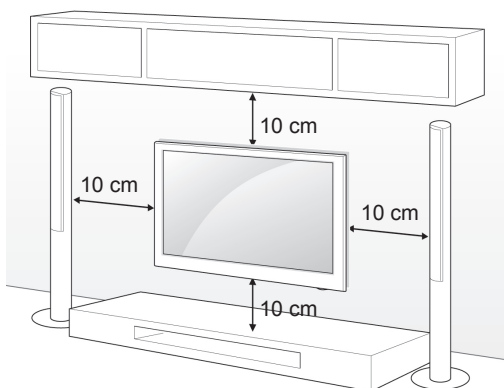

Feltétlenül a VESA-szabványnak megfelelő csavarokat és fali konzolokat használja. A falikonzolkészletek szabványos méreteit a következő táblázat tartalmazza.

Külön megvásárolható tartozékok (falikonzol)

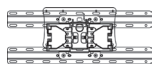
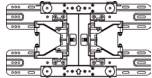
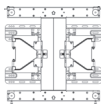
Típus	32LV37**	37LV37**
VESA (A×B)	200×100	200×200
Szabványos csavar	M4	M6
Csavarok száma	4	4
Fali konzol	LSW100B, LSW100BG	LSW200B, LSW200BG
		
Típus	42/47LV37**	
VESA (A×B)	400×400	
Szabványos csavar	M6	
Csavarok száma	4	
Fali konzol	LSW400B, LSW400BG, DSW400BG	
		

Típus	50PZ57** 50PZ75** 50PZ95**	60PZ57** 60PZ75** 60PZ95**
VESA (A×B)	400×400	600×400
Szabványos csavar	M6	M8
Csavarok száma	4	4
Fali konzol	PSW400B, PSW400BG, DSW400BG	PSW600B, PSW600BG

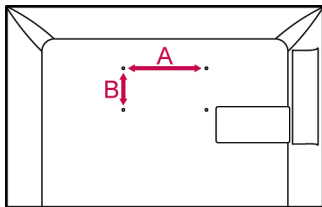

Kábelek elrendezése

Csak 32/37/42/47LV37**

- 1 Fogja össze és szorítsa meg a kábeleket a kábeltartóval a tv-készülék hátlapján.

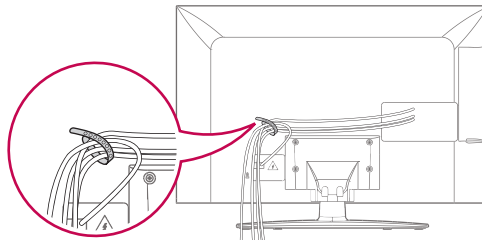

Csak 50/60PZ57**, 50/60PZ75**, 50/60PZ95**

- 1 Szerelje fel a tápkábeltartót és a tápkábelt. A vezető megakadályozza a tápkábel véletlen eltávolítását.

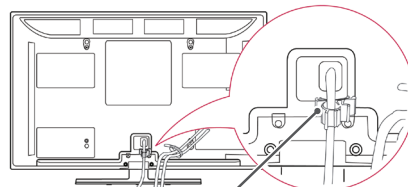

Tápkábeltartó

- 2 Fogja össze és szorítsa meg a kábeleket a Kábeltartóval. Az elektromágneses hullámok csillapítása érdekében az ábrán látható módon szerelje a LAN-kábelt.

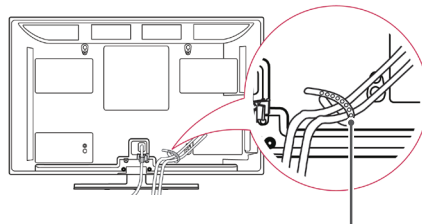

Kábeltartó



FIGYELEM!

- Először húzza ki a tápkábelt, és csak aztán mozgassa vagy szerelje a TV-t. Különben fennáll az áramütés veszélye.
- Ha a TV-t a mennyezetre vagy ferde falra szereli, az leeshet és súlyos személyi sérülést okozhat. Használjon hivatalos LG márkájú fali tartókonzolt, és kérjen segítséget a helyi forgalmazótól vagy szakembertől.
- Ne húzza túl szorosra a csavarokat, mert károsíthatja a TV-t, és elveszítheti a garanciát!
- A VESA-szabványnak megfelelő csavarokat és fali konzolokat használjon. A garancia nem terjed ki a helytelen használat vagy nem megfelelő tartozék használata által okozott károokra és sérülésekre.



MEGJEGYZÉS

- Csak a VESA-szabvány csavarspecifikációjában felsorolt csavarokat használjon.
- A falikonzolkészlet tartalmaz egy szerelési útmutatót és a szükséges alkatrészeket is.
- A csavarok hossza a tartókonzoltól függ. Ügyeljen rá, hogy a megfelelő hosszúságú csavarokat használjon.
- További információkat a tartókonzolhoz mellékelt útmutatóban talál.



FIGYELEM!

- Ne mozgassa a TV-t a kábeltartónál és a tápkábeltartónál fogva, mivel a kábeltartók eltörhetnek, ami személyi sérüléshez vagy a TV megrongálódáshoz vezethet.

TÁVIRÁNYÍTÓ

A használati útmutatóban található leírások a távirányító gombjai alapján készültek.

Kérjük, figyelmesen olvassa el az útmutatót, és annak megfelelően használja a TV-készüléket.

Az elemek cseréjéhez nyissa ki az elemtartó fedelét, majd cserélje ki az (1,5 V AAA) elemeket, ügyelve a rekesz belsejében található megfelelő \oplus és \ominus jelzésű végekre, majd zárja be az elemtartó fedelét. A távirányítót mindig a TV érzékelője felé kell tartani.

Az elemeket a behelyezéssel fordított sorrendben kell kivenni.



FIGYELEM!

- Ne használjon együtt régi és új elemeket, mert ezzel kárt tehet a távirányítóban.

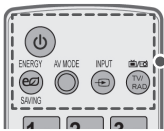
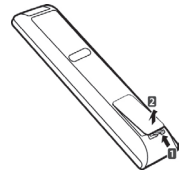

⏻ (BE- ÉS KIKAPCSOLÓGOMB)

A TV-készülék be- vagy kikapcsolása.

LIGHT (VILÁGÍTÁS)

A távirányító gombjainak megvilágítása.

ENERGY SAVING (ENERGIATAKARÉKOS ÜZEMMÓD) (Lásd itt:95)
A képernyő fényerejének beállítása az energiafogyasztás csökkentése érdekében.

AV MODE (AV MÓD) (Lásd itt:40)
Valamely AV-mód kiválasztása.

INPUT (BEMENET) (Lásd itt:41)
A bemeneti forrás módosítása, illetve a TV-készülék bekapcsolása.

TV/RAD (TV/RÁDIÓ)

Rádió-, TV- és DTV-program kiválasztása.

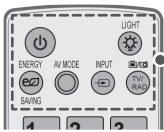

Alfanumerikus gombok

Betűk és számok megadására szolgálnak.

LIST (LISTA) (Lásd itt:37)
Megjeleníti az elmentett csatornalistát.
— (Szóköz)

Szóköz beillesztése a képernyő-billentyűzeten.

Q.VIEW (GYORSNÉZET)

Visszalép az előzőleg nézett programra.

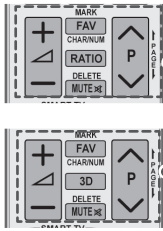

A hangerő beállítása.

MARK (KIJEJELŐS)

Menü vagy opció kiválasztása.

FAV (KEDVENC) (Lásd itt:38)

A kedvenc programok listájának megjelenítése.

CHAR/NUM (KAR/SZÁM)

Váltás a Betű és a Szám adatbeviteli módok között.

3D (Csak 3D típusoknál) (Lásd itt:90)

3D videofilmekek megtekintéséhez használható.

RATIO (ARÁNY) (Lásd itt:39)

Kép átméretezése.

DELETE (TÖRLÉS)

Betűk és számok törlése.

MUTE (NÉMÍTÁS)

Az összes hang elnémítása.



Görgetés a mentett programok között

OLDAL

Lépés az előző vagy a következő képernyőre.

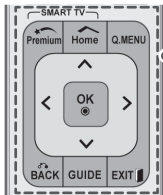

Premium (Prémium)

A prémium menük megjelenítése

Home (Főmenü)

Megjeleníti a főmenüt.

Q. MENU (GYORSMENÜ) (Lásd itt:42)

A gyorsmenük megnyitása.

3D OPTION (3D-S OPCIO) (Csak 3D típusoknál) (Lásd itt:90)

3D-s videók megtekintéséhez használható.

@

Az Orange által biztosított szórakoztató és hírszolgáltatások internetes portáljának közvetlen eléréséhez használható. (Csak Franciaország)

Navigációs gombok (fel/le/balra/jobbra)

Görgetés a menük és az opciók között.

OK

Menük vagy opciók kiválasztása, illetve a bevitt adatok jóváhagyása.

BACK (VISSZA)

Visszalépés az előző szintre.

GUIDE (MÚSORFÜZET)

A műsorfűzet megjelenítése.

EXIT (KILÉPÉS)

Az összes menü törlése a képernyőről és visszatérés TV üzemmódba.

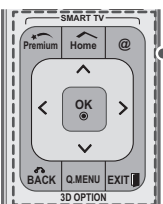
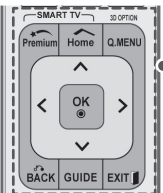
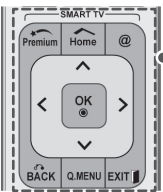



Színes gombok

Ezek egyes menük alatt speciális funkciókat jelenítenek meg.



TELETEXT GOMBOK (Lásd itt:122)

A Teletext funkció vezérlőgombjai.

További részletekről lásd a „Teletext” című részt.



SUBTITLE (FELIRAT)

Digitális üzemmódban a preferált feliratozás megjelenítése.

Control buttons (Vezérlőgombok) (■, ►, II, ◀, ◄)

Vezérik a prémium tartalmakat, a DVR és Smart Share (Intelligens megosztás) menüket, valamint a SIMPLINK-kompatibilis eszközöket (USB, SIMPLINK vagy DVR).

LIVE TV (ÉLŐ TV-MŰSOR) (Lásd itt:77)

Visszatérés az élő tévéműsorhoz.

FREEZE (KIMEREVÍTÉS)

Az aktuális képkocka kimerevítése a TV, AV, Komponens, RGB-PC vagy HDMI bemeneti forrás használata során.

FELVÉTEL

A DVR menü módosítására használható.

INFO (ADATOK) (Lásd itt:88)

Az aktuális program, illetve képernyő adatait jeleníti meg

AD

A Hang leírása be- és kikapcsolása.

RATIO (ARÁNY) (Lásd itt:39)

Kép átméretezése.

GUIDE (MŰSORFÜZET)

A műsorfüzet megjelenítése.

SIMPLINK (Lásd itt:120)

A TV-hez csatlakoztatott AV-eszközök elérése.

A SIMPLINK menü megnyitása.

APP/*

Az MHP TV menüforrás kiválasztása. (Csak Olaszországban)

(Típusfüggő)



A Magic Motion távirányító funkciói

Ez a tartozék nem minden típus esetén áll rendelkezésre.

Használati utasítás a Magic Motion távirányító útmutatójában található.

Kérjük, figyelmesen olvassa el az útmutatót, és annak megfelelően használja a TV-készüléket.

Cseréljen elemet, ha a „Magic motion remote control battery is low. Change the battery.” (Magic Motion távirányító eleme gyenge. Cseréljen elemet.) üzenet megjelenik.

Az elemek cseréjéhez nyissa ki az elemtartó fedelét, majd cserélje ki az elemeket (1,5 V AAA), ügyelve a rekesz belsejében található megfelelő \oplus és \ominus jelzésű végekre, majd zárja be az elemtartó fedelét. A távirányítót mindig a TV érzékelője felé kell tartani.

Az elemeket a behelyezéssel fordított sorrendben kell kivenni.

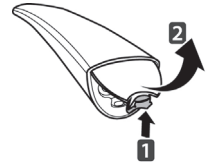

FIGYELEM!

- Ne használjon együtt régi és új elemeket, mert az károsíthatja a távirányítót.

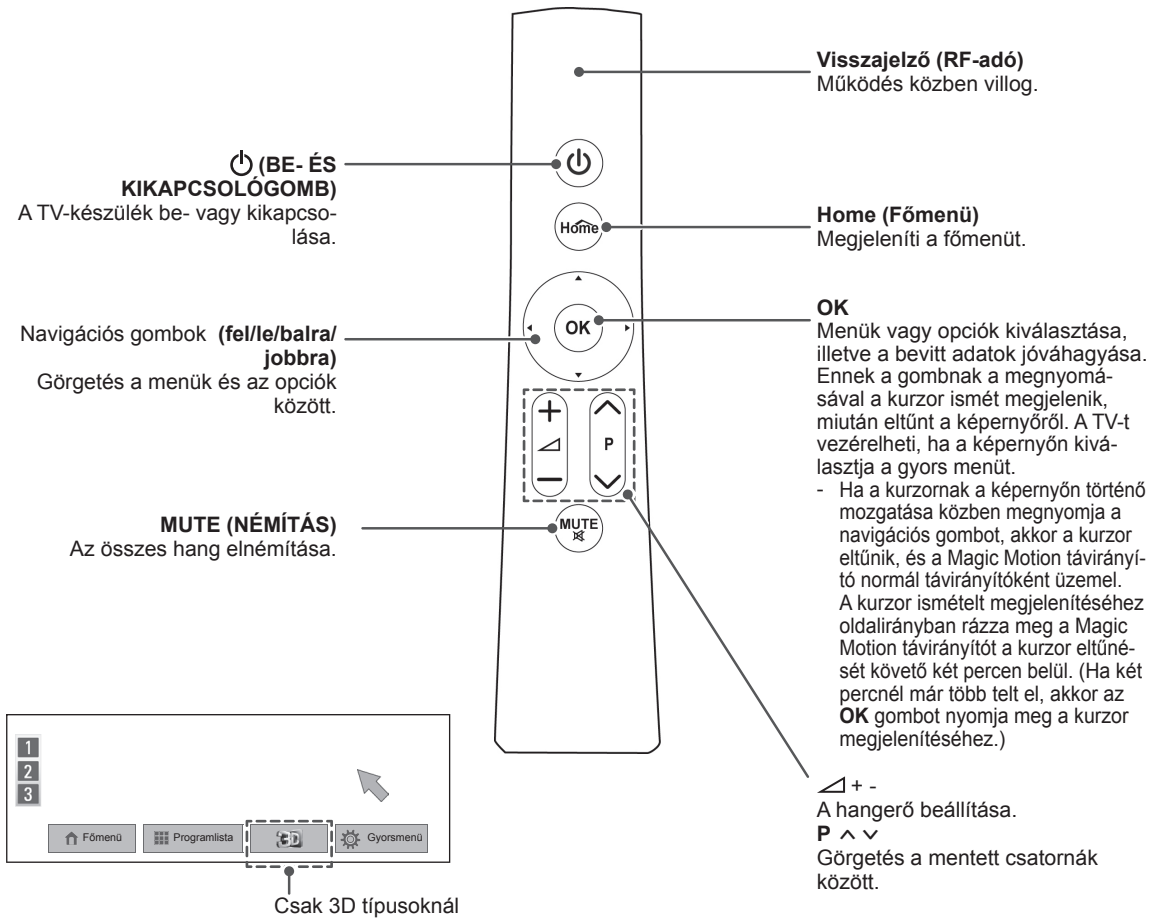

A Magic Motion távirányító regisztrálása

A Magic Motion távirányító használatához párosítani kell azt a TV-vel.

A használni kívánt Magic Motion távirányító regisztrálása.

Hogyan kell regisztrálni a Magic Motion távirányítót

A távirányító regisztrálásához nyomja meg a távirányítón az **OK** gombot, miközben a TV-re irányítja azt.

Hogyan kell újra regisztrálni a Magic Motion távirányítót hibás regisztrálás után

Állítsa vissza a távirányítót az **OK** és a **MUTE** gombok egyidejű megnyomásával és 5 másodpercig történő nyomva tartásával. (Ha befejeződött a visszaállítás, akkor a visszajelző fény villog.) Ezután ismételje meg a fenti eljárást a távirányító regisztrálásához.

Hogyan kell használni a Magic Motion távirányítót

- 1 Nyomja meg az **OK** gombot, ha a TV képernyőjén nem látható a kurzor. Ekkor megjelenik a kurzor a képernyőn.
Ha meghatározott időn keresztül nem használják a kurzort, akkor eltűnik.
- 2 A kurzor úgy mozgatható, hogy a TV-n található távirányítói vevőre ráirányítjuk a távirányítót, majd balra, jobbra, fel, illetve le mozgatjuk.
Ha a kurzor nem működik megfelelően az **OK** gombra kattintás után, tegye le a távirányítót 10 másodpercre, majd próbálja újra.

A Magic Motion távirányító használatával kapcsolatos óvintézkedések

- A távirányítót a maximális hatótávolságon (10 m) belül használja. Ha ennél távolabbról használja a távirányítót vagy valami akadályozza azt, az kommunikációs hibát okozhat.
- Kommunikációs hiba léphet fel a közelben lévő eszközök miatt. Az elektromos készülékek, például mikrohullámú sütők vagy vezeték nélküli LAN termékek interferenciát okozhatnak, mivel ezek ugyanazon a sávzélességen (2,4 GHz) működnek, mint a Magic Motion távirányító.
- Ha leejtik vagy erős ütés éri, a Magic Motion távirányító károsodhat.
- Ha játékhoz használja a Magic Motion távirányítót, rögzítse szorosan a pántját a csuklójához, és állítsa be annak hosszát a gyűrű segítségével.
- A Magic Motion távirányító használata során vigyázzon, nehogy nekiütődjön a közelben lévő bútoroknak vagy megüssön valakit.
- A vezeték nélküli eszközök esetében fennáll az elektromos interferencia lehetősége, ezért a gyártó és telepítő nem nyújt az emberi élet szempontjából fontos szolgáltatásokat.
- Ajánlatos, hogy egy hozzáférési pont (AP) 1 méternél távolabb helyezkedjen el a tévétől. Ha az AP 1 m-nél közelebb van telepítve, akkor a frekvenciainterferencia miatt a Magic Motion távirányító esetleg nem fog a várakozásoknak megfelelően működni.

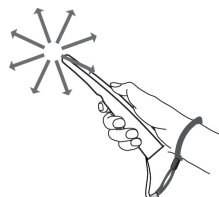

TV-NÉZÉS

Csatlakoztatás antennához

Ha TV-adást kíván nézni, akkor csatlakoztasson egy antennt az alábbiak szerint. A berendezések károsodásának elkerülése érdekében soha ne csatlakoztasson egyetlen tápkábelt sem addig, amíg nem csatlakoztatta az összes berendezést.

Antenna csatlakoztatása

Csatlakoztassa a tévét egy fali antennaaljzatba egy RF-kábellel (75 Ω).

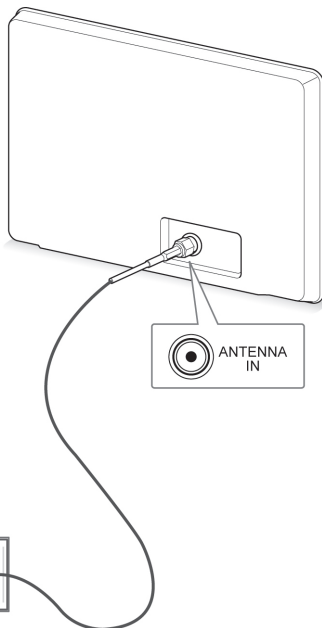

Fali antenna-csatlakozó



MEGJEGYZÉS

- Kettőnél több tévé egyidejű használata esetén alkalmazzon antennaelosztót.
- Ha gyenge a képminőség, telepítsen jel-erősítőt a megfelelő módon a kép javítására.
- Ha a csatlakoztatott antenna használatával a képminőség gyenge, arányítsa az antennt a megfelelő irányba.
- Az antennakábel és az átalakító nem a készülék tartozékai.

Csatlakozás műholdvevő antennához

(Csak műholdvevős típusoknál)

A TV-készüléket a műholdvevő antennához tartozó aljzathoz RF-kábellel csatlakoztassa (75 Ω).

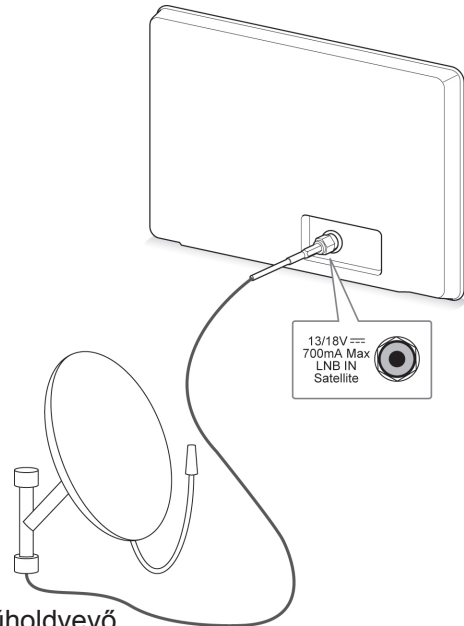

Műholdvevő antenna

A TV bekapcsolása első alkalommal

Amikor először kapcsolja be a TV-t, megjelenik a Kezdeti beállítás képernyője. Válasszon ki egy nyelvet, és végezze el az alapbeállítások testreszabását.

- 1 Csatlakoztassa a tápkábelt egy fali aljzathoz.
- 2 Készenléti állapotban a  **(BE- ÉS KIKAPCSOLÓGOMB)** megnyomásával kapcsolja be a TV-t.
A TV első bekapcsolásakor megjelenik a Kezdeti beállítás menüje.

! MEGJEGYZÉS

- A **Gyári beállítások visszaállítása** elérhető az **OPCIÓ** kiválasztásával is a Főmenü **BEÁLLÍTÁS** eleme alatt.

- 3 Kövesse a képernyőn megjelenő utasításokat, és állítsa be a TV-t saját igényei szerint.

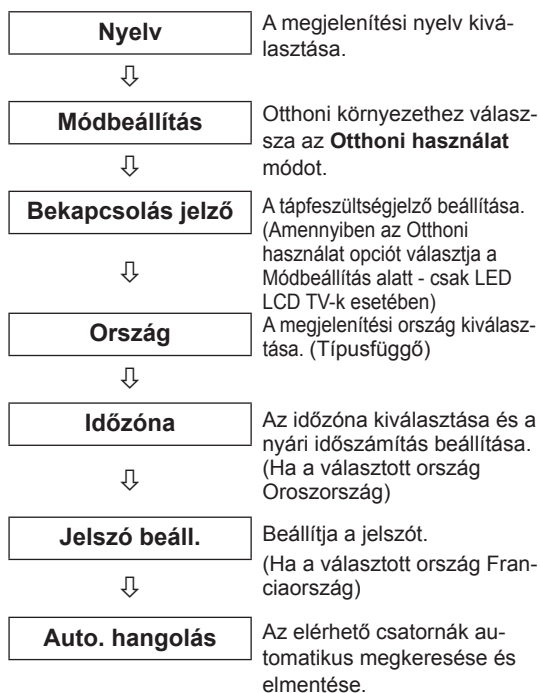

! MEGJEGYZÉS

- Azokban az országokban, amelyek nem rendelkeznek törvényben rögzített DTV műsorszórási szabványokkal, előfordulhat, hogy az adott DTV műsorszórási környezetben bizonyos DTV funkciók nem működnek.
- Ha Franciaországot választja ki az Ország menüpontban, a jelszó nem '0', '0', '0', '0', hanem '1', '2', '3', '4'.
- Otthoni környezetben az **Otthoni használat** beállítással lehet a legjobb minőségű képet elérni.
- A **Bolti bemutató** beállítás eladáskor felel meg jobban.
- Ha a **Bolti bemutató** beállítást választja ki, akkor minden testreszabott beállítás 5 percen belül visszaáll a **Bolti bemutató** szerinti alapértelmezésre.



- 4 Az alapbeállítások elvégzése után nyomja meg az **OK** gombot.

! MEGJEGYZÉS

- Ha nem végezte el a Kezdeti beállítást, az mindig meg fog jelenni, ahányszor a TV-t bekapcsolja.
- Ha a TV-t huzamosabb ideig nem használja, húzza ki a tápkábelt a fali aljzathoz.

- 5 A TV kikapcsolásához nyomja meg a  **(BE- ÉS KIKAPCSOLÓ)** gombot.

TV-nézés

- 1 Készenléti állapotban a  **(BE- ÉS KIKAPCSOLÓ)** gomb megnyomásával kapcsolja be a TV-t.
- 2 Nyomja meg az **INPUT** (BEMENET) gombot, és válassza ki az **Antenna** elemet.
- 3 A TV kikapcsolásához nyomja meg a  **(BE- ÉS KIKAPCSOLÓ)** gombot.
A TV átvált készenléti módba.

A Főmenü megnyitása

- 1 Nyomja meg a **Home** (Főmenü) gombot a Főmenü eléréséhez.
- 2 A navigációs gombokkal lépjen a következő menük egyikére, majd nyomja meg az **OK** gombot.
- 3 A navigációs gombokkal lépjen a kívánt beállításra vagy opcióra, majd nyomja meg az **OK** gombot.
- 4 Amikor végzett, nyomja meg az **EXIT (KILÉPÉS)** gombot.



Opció	Leírás
1	Aktuális dátum és idő
2	A csatorna műsorinformációja
3	Funkciókártya: Az egyes kártyák kiválasztásával érhetők el a különféle tartalmak, a prémium kártyát pedig 5 elem kiválasztásával szerkesztheti.
4	A funkciókártya helyzete
5	Bejelentkezés
6	Kilépés
7	Az éppen nézett csatorna képe
8	BEMENET, BEÁLLÍTÁS, MŰSORFÜZET menü.
9	Indítószáv

Programkezelés

Automatikus csatornabeállítás

Válassza ki az Antenna elemet,

A funkció segítségével automatikusan megkeresheti és tárolhatja az összes rendelkezésre álló programot. Ha elindítja az automatikus programozást, a készülék töröl minden korábban tárolt szolgáltatási információt.

- 1 Nyomja meg a **Home** (Főmenü) gombot a Főmenü eléréséhez.
- 2 A navigációs gombokkal lépjen a **BEÁLLÍTÁS** menüpontra, majd nyomja meg az **OK** gombot.
- 3 A navigációs gombokkal lépjen a **BEÁLLÍT** menüpontra, majd nyomja meg az **OK** gombot.
- 4 A navigációs gombokkal lépjen az **Auto. hangolás** menüpontra, majd nyomja meg az **OK** gombot.
- 5 A navigációs gombokkal lépjen az **Antenna** menüpontra, majd nyomja meg az **OK** gombot.
- 6 Válassza ki az **Indítás** menüpontot az automatikus hangolás indításához.
A TV automatikusan megkeresi és elmenti az elérhető csatornákat.
- 7 Amikor végzett, nyomja meg az **EXIT** (KILÉPÉS) gombot.
Ha vissza kíván lépni az előző menübe, nyomja meg a **BACK** (VISSZA) gombot.



MEGJEGYZÉS

- Ha a TV zárolt csatornát talál, a készülék a jelszó megadását kéri, hogy folytathassa a csatorna keresését.
- Maximum 1200 csatorna tárolható (kivéve a műholdvevős típusokat), illetve 6000 csatorna (csak műholdvevős típusoknál). A tárolható csatornák száma a jelet sugárzó környezettől függően változhat.
- Ha az **Ország** menüben **Olaszországot** választja ki, és az automatikus hangolás után megjelenik az ütköző csatornákra figyelmeztető felugró üzenet, akkor az ütköző csatornákhöz válasszon különböző csatormaszámot.
- Ha az **Ország** menüben **az Egyesült Királyságot** választja ki, és az automatikus hangolás után megjelenik az ütköző csatornákra figyelmeztető felugró üzenet, akkor az ütköző csatornákhöz válasszon különböző csatormaszámot.
- Ha **Norvégiát** választja az **Ország** menüben: ha a rendszer kettőnél több hálózatnevet ismer fel automatikus hangolás után, válassza ki a megfelelőt. A programlisták a kiválasztott hálózatnév szerint vannak rendezve. (Csak skandináv típusok esetén)
- A következő országokban használható DVB-kábel: Németország, Hollandia, Svédország, Svájc, Dánia, Ausztria, Finnország, Norvégia, Szlovénia, Magyarország, Ukrajna, Bulgária, Írország, Lengyelország, Románia, Oroszország, Litvánia, Észtország, Lettország, Spanyolország. (A támogatott ország hozzáadható.)

Kábel kiválasztása

- 1 Nyomja meg a **Home** (Főmenü) gombot a Főmenü eléréséhez.
- 2 A navigációs gombokkal lépjen a **BEÁLLÍTÁS** menüpontra, majd nyomja meg az **OK** gombot.
- 3 A navigációs gombokkal lépjen a **BEÁLLÍT** menüpontra, majd nyomja meg az **OK** gombot.
- 4 A navigációs gombokkal lépjen az **Auto. hangolás** menüpontra, majd nyomja meg az **OK** gombot.
- 5 A navigációs gombokkal lépjen a **Kábel** menüpontra, majd nyomja meg az **OK** gombot.
- 6 A navigációs gombokkal lépjen a **Szolgáltatáskezelő** menüpontra, majd nyomja meg az **OK** gombot.
- 7 A navigációs és számjegy gombokkal állítsa be a kívánt beállítást, majd nyomja meg az **OK** gombot.
- 8 Válassza ki az **Indítás** menüpontot az automatikus hangolás indításához.
A TV automatikusan megkeresi és elmenti az elérhető csatornákat.
- 9 Amikor végzett, nyomja meg az **EXIT** (KILÉPÉS) gombot.
Ha vissza kíván lépni az előző menübe, nyomja meg a **BACK** (VISSZA) gombot.



MEGJEGYZÉS

- Ha a TV zárolt csatornát talál, a készülék a jelszó megadását kéri, hogy folytathassa a csatorna keresését.
- A funkció segítségével automatikusan megkeresheti és tárolhatja az összes rendelkezésre álló programot. Ha elindítja az automatikus programozást, a készülék töröl minden korábban tárolt szolgáltatási információt.
- A **Kábel** lehetőség kiválasztásakor a **Kábel-szolgáltatáskezelő** kiválasztási képernyője országonként eltérhet, vagy előfordulhat, hogy egyáltalán nem jelenik meg, az adott ország kábelhálózati ellátottsága függvényében
- A **Szolgáltatáskezelő** kiválasztási lehetőség csak akkor jelenik meg, ha először használja a következő 3 opciót: a **Kezdeti beállítás** menü megnyitása, váltás **Antennáról Kábelre** vagy ha az **Ország** beállítása után lép a menüre.
- Ha az előző három eseten túlmenően is választani kíván **Szolgáltatáskezelőt**, akkor ezt a **Beállítás->Digitális kábeltelevízió beállítása-> Szolgáltatáskezelő** menüpont kiválasztásával teheti meg.

- Megszerzett szolgáltatáskezelői tanúsítványok: Svédország (Comhem, Canal Digital), Dánia (YouSee, Canal Digital, Stofa), Norvégia (Canal Digital), Hollandia (Ziggo, UPC Digital), Ukrajna (Volia-Cable), Németország (KDG), Svájc (CableCom, UPC), Ausztria (UPC Digital), Magyarország (UPC Digital), Írország (UPC Digital), Lengyelország (UPC Digital), Románia (UPC Digital), Oroszország (OnLime).
- Ha a kívánt szolgáltatáskezelő nem szerepel a listán, válassza a **További szolgáltatók** lehetőséget.
- A „**További szolgáltatók**” kiválasztása esetén, illetve ha a kiválasztott ország csak a „**További szolgáltatók**” lehetőséget támogatja, hosszabb ideig tart a csatornák megkeresése, illetve előfordulhat, hogy a rendszer nem talál meg bizonyos csatornákat.

A következő értékek szükségesek az elérhető csatornák gyors és hibátlan keresésének érdekében. A leggyakrabban használt értékek „alapértelmezettként” vannak megadva.

A megfelelő beállításokkal kapcsolatban forduljon a kábelszolgáltatóhoz.

Ha elindítja az **Automatikus hangolást** kábeles DVB üzemmódban, a Teljes lehetőség kiválasztása esetén a készülék az összes elérhető frekvencián keresi a fogható csatornákat.

Ha az Alapértelmezett beállítással nem indul el a csatornakeresés, akkor a Teljes beállítással végezze el a keresést.

Ha azonban a csatornakeresést a Teljes beállítással végzi, akkor az Automatikus hangolás hosszú ideig tarthat.

- **Frekvencia:** adja meg a felhasználó által meghatározott frekvenciát.
- **Jelátviteli sebesség:** írja be a felhasználó által meghatározott jelátviteli sebességet (jelátviteli sebesség: az a sebesség, melynek használatával egy eszköz, például egy modem jeleket küld a csatornának).
- **Moduláció:** írja be a felhasználó által meghatározott modulációt. (Moduláció: az audio- vagy videojelek feltöltése a vivőfrekvenciára).
- **Hálózati azonosító:** minden felhasználóhoz egyedi azonosító van hozzárendelve.
- **Induló frekvencia:** adja meg a kívánt kezdő frekvenciatartományt.
- **Záró frekvencia:** adja meg a kívánt záró frekvenciatartományt.

Műholdvevő kiválasztása

(Csak műholdvevős típusoknál)

- 1 Nyomja meg a **Home** (Főmenü) gombot a Főmenü eléréséhez.
- 2 A navigációs gombokkal lépjen a **BEÁLLÍTÁS** menüpontra, majd nyomja meg az **OK** gombot.
- 3 A navigációs gombokkal lépjen a **BEÁLLÍT** menüpontra, majd nyomja meg az **OK** gombot.
- 4 A navigációs gombokkal lépjen az **Auto. hangolás** menüpontra, majd nyomja meg az **OK** gombot.
- 5 A navigációs gombokkal lépjen a **Műholdvevő** menüpontra, majd nyomja meg az **OK** gombot.
- 6 A navigációs gombokkal tegye meg a megfelelő beállítást, majd nyomja meg az **OK** gombot.
- 7 Válassza ki az **Indítás** menüt az automatikus hangolás indításához.
A TV automatikusan megkeresi és elmenti az elérhető csatornákat.
- 8 Amikor végzett, nyomja meg az **EXIT** (KILÉPÉS) gombot.
Ha vissza kíván lépni az előző menübe, nyomja meg a **BACK** (**VISSZA**) gombot.

! MEGJEGYZÉS

- **Programtípus:** Választható az **Összes program**, az **Ingyenes programok**, illetve az **Fizetős programok**.
- **Hálózati keresés:** Keresést lehet végezni a meglévő **Transzponderlistában**, illetve abban a **Transzponderlistában**, amelyet a **NIT** táblázat továbbít.
- A **Beállítások** menüben módosítható az **ID beállítása**.
- A **Beállítási azonosító Hozzáadás/Törlés** művelete a **BEÁLLÍTÁS -> DTV műhold beállítások** menüből végezhető el.
- Ha a programok száma meghaladta a 6000-et, akkor további programok már nem tárolhatók. Új programok hozzáadásához a **BEÁLLÍTÁS > DTV műhold beállítások** menüben törölni kell a használaton kívüli beállítási azonosítókat, majd újrahangolni a TV-t.

Antenna és műhold választása

(Csak műholdvevős típusoknál)

- 1 Nyomja meg a **Home** (Főmenü) gombot a Főmenü eléréséhez.
- 2 A navigációs gombokkal lépjen a **BEÁLLÍTÁS** menüpontra, majd nyomja meg az **OK** gombot.
- 3 A navigációs gombokkal lépjen a **BEÁLLÍT** menüpontra, majd nyomja meg az **OK** gombot.
- 4 A navigációs gombokkal lépjen az **Auto. hangolás** menüpontra, majd nyomja meg az **OK** gombot.
- 5 A navigációs gombokkal lépjen az **Antenna és műhold** menüpontra, majd nyomja meg az **OK** gombot.
- 6 A navigációs gombokkal állítsa be a kívánt beállítást, majd nyomja meg az **OK** gombot.
- 7 Válassza ki az **Indítás** menüpontot az automatikus hangolás indításához.
A TV automatikusan megkeresi és elmenti az elérhető csatornákat.
- 8 Amikor végzett, nyomja meg az **EXIT** (Kilépés) gombot.
Ha vissza kíván lépni az előző menübe, nyomja meg a **BACK (VISSZA)** gombot.

Kábel és műhold választása

(Csak műholdvevős típusoknál)

- 1 Nyomja meg a **Home** (Főmenü) gombot a Főmenü eléréséhez.
- 2 A navigációs gombokkal lépjen a **BEÁLLÍTÁS** menüpontra, majd nyomja meg az **OK** gombot.
- 3 A navigációs gombokkal lépjen a **BEÁLLÍT** menüpontra, majd nyomja meg az **OK** gombot.
- 4 A navigációs gombokkal lépjen az **Auto. hangolás** menüpontra, majd nyomja meg az **OK** gombot.
- 5 A navigációs gombokkal lépjen a **Kábel és műhold** menüpontra, majd nyomja meg az **OK** gombot.
- 6 A navigációs gombokkal lépjen a **Szolgáltatás-kezelő** menüpontra, majd nyomja meg az **OK** gombot.
- 7 A navigációs gombokkal válassza ki a kívánt kábelbeállítást, majd nyomja meg az **OK** gombot.
- 8 A navigációs gombokkal válassza ki a kívánt műholdbeállítást, majd nyomja meg az **OK** gombot.
- 9 Válassza ki az **Indítás** menüt az automatikus hangolás indításához.
A TV automatikusan megkeresi és elmenti az elérhető csatornákat.
- 10 Amikor végzett, nyomja meg az **EXIT (KILÉPÉS)** gombot.
Ha vissza kíván lépni az előző menübe, nyomja meg a **BACK (VISSZA)** gombot.

Digitális kábeltelevízió beállítása

(Kábel esetén, Csak kábel és műhold–Csak műholdvevős típusoknál)

A Szolgáltatáskezelő menüben látható választási lehetőségek száma az egyes országokban működő szolgáltatáskezelők számától függ, és ha a támogatott szolgáltatáskezelők száma minden ország esetében 1, akkor a megfelelő funkció nem aktiválható.

- 1 Nyomja meg a **Home** (Főmenü) gombot a Főmenü eléréséhez.
- 2 A navigációs gombokkal lépjen a **BEÁLLÍTÁS** menüpontra, majd nyomja meg az **OK** gombot.
- 3 A navigációs gombokkal lépjen a **BEÁLLÍT** menüpontra, majd nyomja meg az **OK** gombot.
- 4 A navigációs gombokkal lépjen a **Digitális kábeltelevízió beállítása** menüpontra, majd nyomja meg az **OK** gombot.
- 5 A navigációs gombokkal lépjen a **Szolgáltatáskezelő** vagy a **Csatorna automatikus frissítése** menüpontra, majd nyomja meg az **OK** gombot.
- 6 Válassza ki a kívánt forrást.
- 7 Amikor végzett, nyomja meg az **EXIT** (KILÉPÉS) gombot.
Ha vissza kíván lépni az előző menübe, nyomja meg a **BACK** (**VISSZA**) gombot.



MEGJEGYZÉS

- Ha az **Automatikus csatornafrissítés** beállítása **Be**, akkor frissítheti az összes frissíthető csatorna információit, beleértve az éppen nézett csatornát is.
- Ha az **Automatikus csatornafrissítés** beállítása **Ki**, akkor csak az éppen nézett csatorna információit frissítheti.
- A **Digitális kábeltelevízió beállítása** lehetőség nem választható ki, ha a szolgáltató beállítása „Ziggo”.

DTV műhold beállítások

(Műholdvevő esetén: Antenna és műhold, Csak kábel és műhold–Csak műholdvevős típusoknál)

Hozzáadhatók és törölhetők műholdas beállítási azonosítók.

- 1 Nyomja meg a **Home** (Főmenü) gombot a Főmenü eléréséhez.
- 2 A navigációs gombokkal lépjen a **BEÁLLÍTÁS** menüpontra, majd nyomja meg az **OK** gombot.
- 3 A navigációs gombokkal lépjen a **BEÁLLÍT** menüpontra, majd nyomja meg az **OK** gombot.
- 4 A navigációs gombokkal lépjen a **DTV műhold beállítások** menüpontra, majd nyomja meg az **OK** gombot.
- 5 Válassza ki a kívánt azonosítót.

Az alábbi beállítások választhatók tetszés szerint az egyes beállítási azonosítókhoz.

Opció	Leírás
Műholdvevő	Válassza ki a kívánt műholdat.
LNB-frekvencia	Válasszon egy értéket az Univerzális, 9750, 10600 és 5150 közül. Ha Univerzális beállítást választ LNB-frekvenciának, vagyis 9750/10600 (MHz) beállítást, akkor a 22KHz Tone beállítás nem áll rendelkezésre. Ha nincs a felsorolásban a kívánt LNB-frekvencia, válassza a Felhasználó beállítást, és adja meg a frekvenciát manuálisan.
22KHz Tone	22KHz Tone használatkor válasszon vagy A , vagy B beállítást. 22KHz Tone használatkor a Tone Burst és a Motoros rendszer beállítás nem áll rendelkezésre.
Tone Burst	Tone Burst használatkor válasszon vagy A , vagy B beállítást. Tone Burst használatkor a 22KHz Tone és a Motoros rendszer beállítás nem áll rendelkezésre.
LNB teljesítmény	Az LNB tápegységének bekapcsolásához válassza a Be beállítást Ha Ki beállítást választ, akkor a Motoros rendszer beállítás nem áll rendelkezésre.
DiSEqC	DiSEqC használatkor válasszon egy beállítást a DiSEqC A~D beállítások közül. DiSEqC használatkor a Motoros rendszer beállítás nem áll rendelkezésre.
Motoros rendszer	Ha forgatómotort kíván használni, válassza a Be beállítást. Az antenna irányának beállításához nyomja meg az OK gombot, majd mozgassa a motort. A forgatómotor használatkor a 22KHz Tone , a Tone Burst és a DiSEqC beállítás nem áll rendelkezésre.

- 6 Ha a felhasználó a **Motoros rendszer** beállítását **Be** állapotra állítja, akkor ki kell választania a kívánt forrást.

Opció	Leírás
Vezérlés iránya	Állítsa be a motor mozgásának kívánt irányát.
Vezérlés üzemmód	Két beállítás áll rendelkezésre: Lépés és Folyamatos. <ul style="list-style-type: none"> • Lépés: A motor a beállított értéknek megfelelően mozdul el (1 és 128 közötti érték). • Folyamatos: A motor folyamatosan mozog a „Leállítás” megnyomásáig.
TP tesztelése	Állítsa be a behangolni kívánt tesztelési TP értéket.
Korlátozás beállítása	Állítsa be a motor mozgását keleti vagy nyugati irányra, ha egy irányra kívánja korlátozni a mozgást. <ul style="list-style-type: none"> • Be: A Nyugat, illetve Kelet beállítással korlátozhatja a mozgást az aktuális irányra. • Ki: Törölhető a beállított korlátozás.
Alaphelyzetbe	Alaphelyzetbe forgathatja a motort.
Tárolás	Mentheti a motor aktuális irányát.

- 7 Amikor végzett, nyomja meg az **EXIT (KILÉPÉS)** gombot.
Ha vissza kíván lépni az előző menübe, nyomja meg a **BACK (VISSZA)** gombot.

! MEGJEGYZÉS

- Ha a **Műholdvevő** értékét **Egyéb** értékre állítja beállítási azonosító hozzáadásakor, akkor a transzpondert a **Kézi hangolás** funkcióval kell beállítani.
- Akár 16 beállítási azonosító is megadható.
- Minden beállítási azonosító törölhető, kivéve az **Azonosító beállítása 1**.
- Akár **22KHz Tone** és **DiSEqC**, akár **Tone Burst** és **DiSEqC** beállítás esetén a felhasználónak kell csatlakoztatnia őket megegyező helyzetben a képernyőmenü által megjelenítették szerint.
- Beállítási azonosító törlése esetén a beállítási azonosítóban tárolt összes program is törlődik.

Tivu pr. lista frissítése

(Műholdvevő esetén, Antenna és műhold, Csak kábel és műhold – Csak műholdvevős típusoknál) (csak Olaszországban)

- 1 Nyomja meg a **Home** (Főmenü) gombot a Főmenü eléréséhez.
- 2 A navigációs gombokkal lépjen a **BEÁLLÍTÁS** menüpontra, majd nyomja meg az **OK** gombot.
- 3 A navigációs gombokkal lépjen a **BEÁLLÍT** menüpontra, majd nyomja meg az **OK** gombot.
- 4 A navigációs gombokkal lépjen a **Tivu pr. lista frissítése** menüpontra, majd nyomja meg az **OK** gombot.
- 5 A navigációs gombokkal lépjen a **Ki** vagy **Be** értékre.

! MEGJEGYZÉS

- Frissíti a módosított programlista adatokat az ország műsorszórási körülményei és a műholdvevők alapján.
- Frissíti a programlistát a TV minden kikapcsolásakor. A frissítést követően a programlista módosítható. Ha nem akarja módosítani, válassza a **Ki** lehetőséget.

Manuális csatornabeállítás (digitális üzemmódban)

A Kézi hangolás segítségével további programokat vehet fel kézzel a programlistába.

Válassza ki az Antenna elemet,

- 1 Nyomja meg a **Home** (Főmenü) gombot a Főmenü eléréséhez.
- 2 A navigációs gombokkal lépjen a **BEÁLLÍTÁS** menüpontra, majd nyomja meg az **OK** gombot.
- 3 A navigációs gombokkal lépjen a **BEÁLLÍT** menüpontra, majd nyomja meg az **OK** gombot.
- 4 A navigációs gombokkal lépjen a **Kézi hangolás** menüpontra, majd nyomja meg az **OK** gombot.
- 5 A navigációs gombokkal lépjen a **DTV** menüpontra.
- 6 Görgesse a Programtípus felsorolást, és adjon hozzá programokat.
- 7 Amikor végzett, nyomja meg az **EXIT** (KILÉPÉS) gombot.
Ha vissza kíván lépni az előző menübe, nyomja meg a **BACK (VISSZA)** gombot.

! MEGJEGYZÉS

- Ha a TV zárolt csatornát talál, a készülék a jelszó megadását kéri, hogy folytathassa a csatorna keresését.
- Kiválaszthatja az **SBAND** beállítást, ha a választott ország „Norvégia, Lettország”.

Kábel kiválasztása

(Kábel esetén, Csak kábel és műhold–Csak műholdvevős típusoknál)

- 1 Nyomja meg a **Home** (Főmenü) gombot a Főmenü eléréséhez.
- 2 A navigációs gombokkal lépjen a **BEÁLLÍTÁS** menüpontra, majd nyomja meg az **OK** gombot.
- 3 A navigációs gombokkal lépjen a **BEÁLLÍT** menüpontra, majd nyomja meg az **OK** gombot.
- 4 A navigációs gombokkal lépjen a **Kézi hangolás** menüpontra, majd nyomja meg az **OK** gombot.
- 5 A navigációs gombokkal lépjen a **Kábeles DTV** menüpontra.
- 6 Végezze el a megfelelő beállításokat.
- 7 Amikor végzett, nyomja meg az **EXIT** (KILÉPÉS) gombot.
Ha vissza kíván lépni az előző menübe, nyomja meg a **BACK (VISSZA)** gombot.

! MEGJEGYZÉS

- Ha a TV zárolt csatornát talál, a készülék a jelszó megadását kéri, hogy folytathassa a csatorna keresését.
- **Jelátviteli sebesség:** írja be a felhasználó által meghatározott jelátviteli sebességet (jelátviteli sebesség: az a sebesség, melynek használatával egy eszköz, például egy modem jeleket küld a csatornának).
- **Moduláció:** írja be a felhasználó által meghatározott modulációt. (Moduláció: az audio- vagy videojelek feltöltése a vivőfrekvenciára).
- A **Kábeles DTV** lehetőség nem választható ki, ha a szolgáltatáskezelő Hollandia esetében „Ziggo” vagy „További szolgáltató” beállítású.

Műholdvevő kiválasztása

(Műholdvevő esetén: Antenna és műhold, Csak kábel és műhold–Csak műholdvevős típusoknál)

- 1 Nyomja meg a **Home** gombot a Főmenü eléréséhez.
- 2 A navigációs gombokkal lépjen a **BEÁLLÍTÁS** menüpontra, majd nyomja meg az **OK** gombot.
- 3 A navigációs gombokkal lépjen a **BEÁLLÍT** menüpontra, majd nyomja meg az **OK** gombot.
- 4 A navigációs gombokkal lépjen a **Kézi hangolás** menüpontra, majd nyomja meg az **OK** gombot.
- 5 A navigációs gombokkal lépjen a **Műholdas DTV** menüpontra.
- 6 Végezze el a megfelelő beállításokat.
- 7 Amikor végzett, nyomja meg az **EXIT** gombot. Ha vissza kíván lépni az előző menübe, nyomja meg a **BACK** gombot.



MEGJEGYZÉS

- Ha a TV zárolt csatornát talál, a készülék a jelszó megadását kéri, hogy folytathassa a csatorna keresését.
- **Transzponder:** Ha nincs használatban transzponder, akkor **Felhasználó** minőségben bejelentkezve felvehet transzpondert.
- Ha a tárolt transzponderek száma már meghaladja a 2000-et, akkor nem lehet további transzpondereket felvenni. Ha ilyenkor transzpondereket kíván hozzáadni, akkor előzőleg törölje a használaton kívüli beállítási azonosítókat a **BEÁLLÍTÁS > DTV műhold beállítások** alatt, és próbálja újra.
- Transzponder hiányában az **Auto. hangolás** nem használható. Ilyenkor a **Kézi hangolás** segítségével kell transzpondert hozzáadni.

Kézi programbeállítás (analóg módban)

A Kézi hangolás segítségével programokat kézzel is beállíthatja, és az állomásokat tetszés szerinti sorrendbe rendezheti.

- 1 Nyomja meg a **Home** gombot a Főmenü eléréséhez.
- 2 A navigációs gombokkal lépjen a **BEÁLLÍTÁS** menüpontra, majd nyomja meg az **OK** gombot.
- 3 A navigációs gombokkal lépjen a **BEÁLLÍT** menüpontra, majd nyomja meg az **OK** gombot.
- 4 A navigációs gombokkal lépjen a **Kézi hangolás** menüpontra, majd nyomja meg az **OK** gombot.
- 5 A navigációs gombokkal lépjen a **TV**, a **Kábeltvé**, a **Kábel DTV** vagy a **Műholdas DTV** menüpontra.
- 6 Görgesse a Programtípus felsorolást, és adjon hozzá vagy töröljön programokat.
- 7 A navigációs gombokkal lépjen a TV rendszer menüpontra.
- 8 A navigációs gombokkal lépjen a **V/UHF** vagy a **Kábel** menüpontra.
- 9 A navigációs gombokkal lépjen a kívánt menüopcióra, majd nyomja meg az **OK** gombot.
- 10 A navigációs gombokkal lépjen a keresés megkezdésére.
- 11 A navigációs gombokkal lépjen a **Tárolás** menüpontra, majd nyomja meg az **OK** gombot.
- 12 Amikor végzett, nyomja meg az **EXIT** gombot. Ha vissza kíván lépni az előző menübe, nyomja meg a **BACK** gombot.



MEGJEGYZÉS

- Ha a TV zárolt csatornát talál, a készülék a jelszó megadását kéri, hogy folytathassa a csatorna keresését.
- **L:** SECAM L/L' (Franciaország) (Kivéve DVB-T2 támogatású típusoknál)
- **BG:** PAL B/G, SECAM B/G (Európa / Kelet-Európa / Ázsia / Új-Zéland / Közel-Kelet / Afrika)
- **I:** PAL I (Egyesült Királyság / Írország / Hong Kong / Dél-Afrika)
- **DK:** PAL D/K, SECAM D/K (Kelet-Európa / Kína / Afrika / FÁK)
- Ha egy másik csatornát szeretne tárolni, ismételje meg az 6-11. lépéseket.

Állomásnév hozzárendelése

Minden programszámhoz öt karakterből álló állomásnevet rendelhet.

- 1 Nyomja meg a **Home** (Főmenü) gombot a Főmenü eléréséhez.
- 2 A navigációs gombokkal lépjen a **BEÁLLÍTÁS** menüpontra, majd nyomja meg az **OK** gombot.
- 3 A navigációs gombokkal lépjen a **BEÁLLÍT** menüpontra, majd nyomja meg az **OK** gombot.
- 4 A navigációs gombokkal lépjen a **Kézi hangolás** menüpontra, majd nyomja meg az **OK** gombot.
- 5 A navigációs gombokkal lépjen a **TV** vagy a **Kábeltévé** menüpontra.
- 6 A navigációs gombokkal lépjen a **Név** menüpontra, majd nyomja meg az **OK** gombot.
- 7 A navigációs gombokkal lépjen a megfelelő helyre, és válassza ki a kívánt karaktert. Használhatja az ábécé betűit A-tól Z-ig, a számokat 0 és 9 között, a + vagy a - jelet, illetve a szóközt, majd nyomja meg az **OK** gombot.
- 8 A navigációs gombokkal lépjen a **Bezárás** menüpontra, majd nyomja meg az **OK** gombot.
- 9 A navigációs gombokkal lépjen a **Tárolás** menüpontra, majd nyomja meg az **OK** gombot.
- 10 Amikor végzett, nyomja meg az **EXIT** (KILÉPÉS) gombot.
Ha vissza kíván lépni az előző menübe, nyomja meg a **BACK** (VISSZA) gombot.

Finomhangolás

(Kivéve műholdas típusok esetén)

A finomhangolásra általában csak gyenge vétel miatt lehet szükség.

- 1 Nyomja meg a **Home** (Főmenü) gombot a Főmenü eléréséhez.
- 2 A navigációs gombokkal lépjen a **BEÁLLÍTÁS** menüpontra, majd nyomja meg az **OK** gombot.
- 3 A navigációs gombokkal lépjen a **BEÁLLÍT** menüpontra, majd nyomja meg az **OK** gombot.
- 4 A navigációs gombokkal lépjen a **Kézi hangolás** menüpontra, majd nyomja meg az **OK** gombot.
- 5 A navigációs gombokkal lépjen a **TV** vagy a **Kábeltévé** menüpontra.
- 6 A navigációs gombokkal lépjen a **Finomhangolás** menüpontra.
- 7 A legmegfelelőbb kép és hang eléréséhez végezze el a finomhangolást.
- 8 **A navigációs gombokkal lépjen a Tárolás menüpontra, majd nyomja meg az OK gombot**
- 9 Amikor végzett, nyomja meg az **EXIT** (KILÉPÉS) gombot.
Ha vissza kíván lépni az előző menübe, nyomja meg a **BACK** (VISSZA) gombot.

A programlista szerkesztése

Ha a rendszer valamelyik program számát átugorja, az azt jelenti, hogy az adott csatorna a **P** \wedge \vee gombbal nem választható ki tévézés közben. Az átugrott program kiválasztásához a számgombok segítségével adja meg közvetlenül a program számát, vagy válassza ki azt a Programhely rendezés menüben.

Ez a funkció lehetővé teszi a tárolt csatornák átugrását.

- 1 Nyomja meg a **Home** (Főmenü) gombot a Főmenü eléréséhez.
- 2 A navigációs gombokkal lépjen a **BEÁLLÍTÁS** menüpontra, majd nyomja meg az **OK** gombot.
- 3 A navigációs gombokkal lépjen a **BEÁLLÍT** menüpontra, majd nyomja meg az **OK** gombot.
- 4 A navigációs gombokkal lépjen a **Programhely rendezés** menüpontra, majd nyomja meg az **OK** gombot.
- 5 Szerkessze a programokat az alábbi gombok használatával.

Gomb	Leírás	
\wedge	Jelölje ki a programtípust	
$\wedge \vee < >$	Görgetés a programtípusok és programok között.	
OK	Szerkeszti a programokat.	
	Megtekintés	Megtekintésre kiválasztja a kijelölt programot.
	Beállítás Kedvenc-ként	Beállítja, illetve törli az aktuális programot a kedvenc programok listájában.
	Kihagyás	Kiválasztja a kihagyni kívánt programszámokat.
	Hozzáadás/Törlés (Csak analóg módban)	Egy programot hozzáad, illetve töröl. A törölt program kék színnel jelenik meg.
	Mozgatás (Csak analóg módban)	Egy program mozgatása.
	Csatorna-szám módosítása (Csak digitális üzemmódban)	Kiválasztja a kívánt csatornaszámot.
	Blokkolás	Blokkolja, illetve feloldja a csatornát.
P \wedge \vee	Lépés az előző vagy a következő oldalra.	
Piros gomb	Kiválasztja a kívánt kedvenc csatornacsoportot.	
Zöld gomb	Automatikus rendezés indítása (Csak analóg módban) Elindítja a műholdas csatornák rendezését. (Csak Műholdas DTV és Műholdas rádió módban)	

- 6 Amikor végzett, nyomja meg az **EXIT** (KILÉPÉS) gombot.
Ha vissza kíván lépni az előző menübe, nyomja meg a **BACK** (VISSZA) gombot.

Csatorna kiválasztása a csatornalistában

- 1 Nyomja meg a **LIST** (LISTA) gombot a csatornalista megnyitásához.

Gomb	Leírás
$< >$	Csatornalista vagy aktuális csatornalista kiválasztása.
$\wedge \vee$	Görgetés a csatornák között.
OK	Megtekintésre kiválasztja a kijelölt programot.
P \wedge \vee	Lépés az előző vagy a következő oldalra.
Piros gomb	Csatornamódosítás.
TV/RAD (TV/RÁDIÓ)	Kiválasztja a kívánt csatornamódot.
FAV (KEDVENC)	Ugrás a kedvenc csatornák listájára.

- 2 Amikor végzett, nyomja meg az **EXIT** (KILÉPÉS) gombot.
Ha vissza kíván lépni az előző menübe, nyomja meg a **BACK** (VISSZA) gombot.



MEGJEGYZÉS

- Ha zárolt programot választ ki, akkor a rendszer kérni fogja jelszavának megadását.

Antenna erősítő

(Kivéve műholdas típusok esetén)

Ha gyenge a vétel, a Jelerősítő beállításnál válassza az **Be** értéket.

Erős TV-jel esetén válassza az **Ki** értéket.

- 1 Nyomja meg a **Home** (Főmenü) gombot a Főmenü eléréséhez.
- 2 A navigációs gombokkal lépjen a **BEÁLLÍTÁS** menüpontra, majd nyomja meg az **OK** gombot.
- 3 A navigációs gombokkal lépjen a **BEÁLLÍT** menüpontra, majd nyomja meg az **OK** gombot.
- 4 A navigációs gombokkal lépjen az **Antenna erősítő** menüpontra, majd nyomja meg az **OK** gombot.
- 5 Válasszon a **Be** vagy **Ki** lehetőség közül.

Kedvenc csatornák használata

Adja hozzá a gyakran nézett csatornákat a kedvencek listájához.

- 1 Válassza ki a kedvencek közé felvenni kívánt csatornát.
- 2 Nyomja meg a **FAV** (KEDVENC) gombot

Gomb	Leírás
< >	Kiválasztja a kedvenc csatornák kívánt csoportját.
P ^ v	Lépés az előző vagy a következő oldalra.
Piros gomb	Ugrás a Programhelyredezésre .
Zöld gomb	Az aktuális programhely felvétele, illetve törlése.
TV/RAD (TV/RÁDIÓ)	Kiválasztja a kívánt csatornamódot.
FAV (KEDVENC)	Ugrás a Csatornalistára .

- 3 Amikor végzett, nyomja meg az **EXIT** (KILÉPÉS) gombot.

CI [Közös illesztőfelület] adatai

Ez a funkció lehetővé teszi egyes kódolt szolgáltatások (fizetős adások) megtekintését. Ha eltávolítja a CI-modult, a fizetős adások nem nézhetők.

A modul CI-foglalatba helyezését követően elérhetővé válik a modul menüje.

Modul és intelligens kártya beszerzése érdekében lépjen kapcsolatba a kereskedővel. Kerülje a CI-modul gyakori eltávolítását/behelyezését a TV-be. Ez a készülék meghibásodásához vezethet. A CI-modul behelyezését követően a készülék bekapcsolása után gyakran nem hallható a hang.

Ez CI-modul, illetve intelligens kártya inkompatibilitást eredményezhet.

Az adott országban használt műsorszórási körülményektől függően előfordulhat, hogy a CI (Általános illesztőfelület) funkció nem működik.

CAM (Feltételes elérési modul) használata esetén győződjön meg arról, hogy az teljes mértékben megfelel vagy a DVB-CI vagy a CI plus követelményeinek.

A CAM(Conditional Access Module) hibás működése rossz képet okozhat.

- 1 Nyomja meg a **Home** (Főmenü) gombot a Főmenü eléréséhez.
- 2 A navigációs gombokkal lépjen a **BEÁLLÍTÁS** menüpontra, majd nyomja meg az **OK** gombot.
- 3 A navigációs gombokkal lépjen a **BEÁLLÍT** menüpontra, majd nyomja meg az **OK** gombot.
- 4 A navigációs gombokkal lépjen a **CI-adatok** menüpontra, majd nyomja meg az **OK** gombot.
- 5 Válassza ki a kívánt elemet: például modul-adatok, intelligenskártya-adatok, nyelv vagy szoftver letöltése; majd nyomja meg az **OK** gombot.
- 6 Amikor végzett, nyomja meg az **EXIT** (KILÉPÉS) gombot.

! MEGJEGYZÉS

- Ez a képernyőn megjelenő menü csak illusztráció, a menüelemek és a képernyő formátuma a fizetős digitális adások szolgáltatójától függően eltérő lehet.
- Lehetősége van a CI (Általános illesztőfelület) menüképernyőjének és a szolgáltatásoknak a megváltoztatására, a szolgáltató beleegyezésével.

További opciók használata

Képarány beállítása

Kép optimális átméretezéséhez nyomja meg a **RATIO (ARÁNY)** gombot TV-nézés közben.

! MEGJEGYZÉS

- Átméretezheti a képet a **Q. MENU (GYORS MENÜ)** gomb megnyomásával vagy a **KÉP** menü **Képarány** elemének kiválasztásával is.
- A nagyítás mértékét a navigációs gombokkal módosíthatja.
- Csak a **4:3**, a **16:9** (széles), a **14:9** és a **Nagyítás és Mozinagyítás** beállítás választható Komponens módban.
- Csak a **4:3**, az **Eredeti**, a **16:9** (széles), a **14:9** és a **Mozinagyítás** beállítás választható HDMI módban.
- Csak a **4:3**, a **16:9** (széles) képarány választható RGB-PC és HDMI-PC módban.
- A **Levágás nélkül** funkció DTV/HDMI/Kompozit üzemmódban (720p felett) érhető el.
- A **Teljes szélesség** funkció Analóg/DTV/AV/Scart üzemmódban érhető el.

- **16:9:** A képeket a képernyő szélességének megfelelően méretezi át.



- **Levágás nélkül:** Az eredeti méretben jeleníti meg a videót, a kép széleinek levágása nélkül.

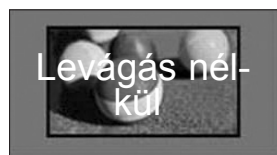

! MEGJEGYZÉS

- A **Levágás nélkül** mód kiválasztásakor az eredeti képjel szélén zajos sávok láthatók.
- **Eredeti:** ha a TV szélesvásznú jeleket kap, automatikusan a sugárzott jelnek megfelelő képformátumra vált.

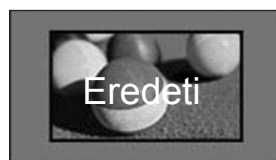

- **Teljes szélesség:** amikor a TV-készülék szélesvásznú jeleket fogad, a felhasználó állíthatja be, hogy a kép vízszintesen vagy függőlegesen töltsse ki a teljes képernyőt, az oldalarányok megtartásával.

A készülék a 4:3 és a 14:9 videoformátumot teljes képernyős módban a DTV-bemeneten keresztül torzulásmentesen lejátszza.



- **4:3:** Átméretezi a képet a korábbi 4:3 szabványnak megfelelően.



- **14:9:** 14:9 arányú képformátum vagy hétköznap-i tévéműsor esetén 14:9 módban érheti el a legjobb képminőséget. A 14:9-es kép 4:3-as képként jelenik meg, függőlegesen megnyújtva.



- **Mozinagyítás:** Ha a képet a képarány megtartásával szeretné felnagyítani, válassza a Mozinagyítás lehetőséget.
 - A mozinagyítás oldalirányának 1 és 16 közötti értékű beállításához nyomja meg a < > gombokat.
 - A nagyítás középpontjának függőleges elmozdításához nyomja meg a ^ v gombot.

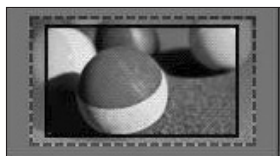

MEGJEGYZÉS

- Kép nagyítása vagy kicsinyítése során a kép torzulhat.

AV módok módosítása

Minden AV módhoz tartozik optimalizált kép- és hangbeállítás.

Nyomja meg többször egymás után az **AV MODE (AV MÓD)** gombot a megfelelő mód kiválasztásához.

Mód	Leírás
Kikapcs.	Átváltás az előzőleg testre szabott beállításokra
Mozi vagy THX mozi	Az optimalizált kép- és hangbeállítás használata moziszerű megjelenítéshez.
Sport (csak plazmatévék esetében)	Az optimalizált kép- és hangbeállítás használata dinamikus sportesemények megtekintéséhez
Játékgép	Az optimalizált kép- és hangbeállítás használata gyors játékokhoz. A PlayStation vagy Xbox videojátékoknál javasoljuk, hogy használja a Játék módot. A Játék mód optimalizálja a képminőséggel kapcsolatos funkciókat a játéknak megfelelően.

Bemeneti lista használata

Bemeneti forrás kiválasztása

- 1 Nyomja meg az **INPUT** (BEMENET) gombot a bemeneti források eléréséhez.
 - Minden bemeneti forrásra megjelenik a csatlakoztatott eszköz.

! MEGJEGYZÉS

- A bemeneti forráslistát úgy is elérheti, ha kiválasztja a **BEMENET** főmenüt.

- 2 A navigációs gombokkal lépjen az egyik bemeneti forrásra, majd nyomja meg az **OK** gombot.
 - Az ábra eltérhet az Ön TV-jén tapasztalhatótól.

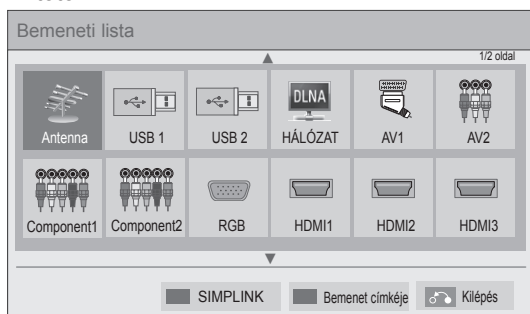

Bemeneti forrás	Leírás
Antenna vagy Kábel vagy Műholdvevő	Sugárzott, kábeles és digitális kábeles adás vétele.
USB	Médiafájl lejátszása USB-meghajtóról.
HÁLÓZAT	Médiafájl lejátszása otthoni számítógépes hálózatról.
AV	Videó lejátszása videomagnóról vagy más külső eszköztől.
Komponens	Videó lejátszása DVD lemeztől vagy más külső eszköztől, illetve a digitális beltéri egységen keresztül.
RGB	TV használata számítógépes monitorként.
HDMI	Videó lejátszása HTS vagy egyéb nagy felbontású eszköztől.

A nem csatlakozó bemeneti források szürke színnel jelennek meg.

- Bemeneti címke hozzáadásához nyomja meg a Zöld gombot. Az egyes bemeneti forrásokhoz csatlakoztatott eszközök könnyen azonosíthatók.
- Amikor új külső eszközt csatlakoztat a TV-hez, egy ablak ugrik elő. Az előugró ablakon válassza az **Igen** választ, ha bemeneti forrást kíván kiválasztani.
- A SIMPLINK eléréséhez nyomja meg a piros gombot. Ha a „**SIMPLINK** és **Be**” beállítást választja, akkor a HDMI bemenet ablaka nem fog megjelenni.

Bemeneti címke hozzáadása

Adjon címkét a bemeneti forrásokhoz, hogy könnyen beazonosíthassa az egyes bemeneti forrásokhoz csatlakoztatott eszközöket.

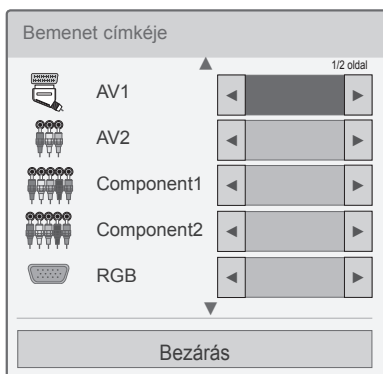

- 1 Nyomja meg az **INPUT (BEMENET)** gombot a bemeneti források eléréséhez.
- 2 Nyomja meg a Zöld gombot.
- 3 A navigációs gombokkal lépjen az egyik bemeneti forrásra.
- 4 A navigációs gombokkal lépjen az egyik bemeneti címkére.
- 5 Amikor végzett, nyomja meg az **EXIT (KILÉPÉS)** gombot.

Ha vissza kíván lépni az előző menübe, nyomja meg a **BACK (VISSZA)** gombot.

A gyorsmenü használata

Gyakran használt menük testreszabása.

- 1 Nyomja meg a **Q. MENU (GYORSMENÜ)** gombot a gyorsmenük eléréséhez.
- 2 A navigációs gombokkal görgesse a következő menüket, majd nyomja meg az **OK** gombot.

Menü	Leírás (Típusfüggő)
Képarány	A kép méretének módosítása (16:9, Levágás nélkül, Eredeti, Teljes szélesség, 4:3, 14:9, Nagyítás, Mozinagyítás)
Képzüemmód	A képzüemmód változtatása (Intelligens érzékelő, Élénk, Normál, APP , Mozi, THX mozi vagy THX Bright Room, Sport, Játék, Fénykép, Haladó 1, Haladó 2)
Hangüzemmód	A hangüzemmód módosítása (Normál, Zene, Mozi, Sport, Játékgép)
Elalvás időzítő	A TV kikapcsolásáig hátralévő időtartam beállítása
Feliratok nyelve	Digitális üzemmódban a preferált feliratozás megjelenítése.
Audió vagy Hang nyelve	A hangkimenet módosítása.
Hang leírása	A Hang leírása be- és kikapcsolása.
Energiatakarékos üzemmód	A képernyő fényerejének megfelelő beállításával csökkenti az energiafogyasztást. (Automatikus, Intelligens érzékelő, Ki, Minimális, Közepes, Maximális, Kép kikapcsolása)
AV mód	Optimális képet és hangot állít be (Ki, Mozi vagy THX mozi, Sport, Játék)
Ugrás ki/be	Az Ugrás funkció ki- illetve bekapcsolása.
MULTIFEED (Csak műholdvevős típusoknál)	Videó kiválasztása a Multifeed szolgáltatás listájából.
USB-eszköz	USB-eszköz kiadása. Csak akkor jelenik meg a menüpont, ha csatlakozik USB-eszköz.

! MEGJEGYZÉS

- Az elérhető menük és opciók eltérhetnek az éppen használt bemeneti forrástól.

- 3 A navigációs gombokkal lépjen a kívánt opcióra.
- 4 Amikor végzett, nyomja meg a **Q. MENU (GYORSMENÜ)** gombot.

SZÓRAKOZÁS

Hálózati csatlakozás

Csatlakozás vezetékes hálózathoz

Csatlakoztassa a TV-t egy helyi hálózatra (LAN) a LAN-csatlakozó segítségével az alábbi ábra szerint, majd adja meg a hálózati beállításokat.

Ha mind vezetékes, mind pedig vezeték nélküli hálózat rendelkezésre áll, a vezetékest válassza.

A fizikai csatlakoztatást követően, néhány (csak kevés) otthoni hálózat esetén módosítani kell a TV hálózati beállításait. A legtöbb otthoni hálózat esetén a TV automatikusan, bármilyen beállítás nélkül csatlakozik.

Részletes információkért forduljon az internetszolgáltatóhoz, vagy lapozza fel az útválasztó kézikönyvét.

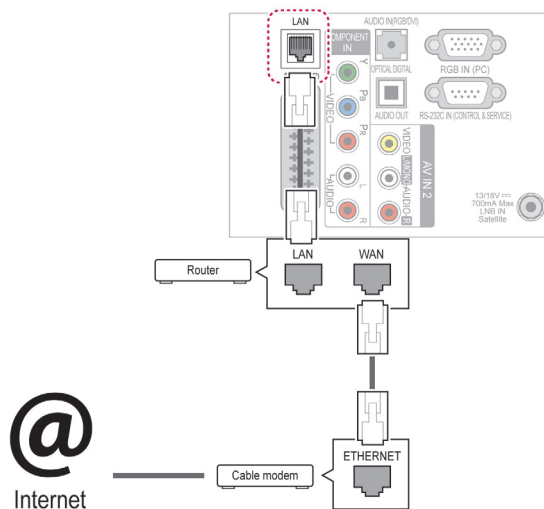

FIGYELEM!

- Tilos a LAN-porthoz moduláris telefonkábel-t csatlakoztatni.
- A csatlakoztatást több különböző módon létre lehet hozni, ezért, kérjük, kövesse az adott telefon- vagy internetszolgáltató által megadott specifikációkat.
- A LAN-port csatlakoztatása után használja a Prémium vagy az LG Apps menüt.

A hálózati beállítások telepítéséhez: (még akkor is, ha a TV-je már automatikusan csatlakozott, a telepítés újbóli lefuttatása nem okoz semmilyen kárt)

- 1 Nyomja meg a **Home** (Főmenü) gombot a Főmenü eléréséhez.
- 2 A navigációs gombokkal lépjen a **BEÁLLÍTÁS** menüpontra, majd nyomja meg az **OK** gombot.
- 3 A navigációs gombokkal lépjen a **HÁLÓZAT** menüpontra, majd nyomja meg az **OK** gombot.
- 4 Nyomja meg a navigációs gombokat a **Hálózati beállítások** menüpont kiválasztásához, majd nyomja meg az **OK** gombot.
- 5 Ha a vezetékes és a vezeték nélküli hálózatok párhuzamosan vannak összekötve, akkor nyomja meg a navigációs gombokat a **Vezetékes** hálózat kiválasztásához, majd nyomja meg az **OK** gombot.
- 6 Ha már megadta a hálózati beállítást, válassza a **Visszaállítás** lehetőséget. Az új kapcsolati beállítások visszaállítják az aktuális rendszerbeállításokat.
- 7 Válasszon az **IP automatikus beállítás** vagy az **IP kézi beállítás** lehetőségek közül.
 - Ha az **IP kézi** beállítást választotta, használja a navigációs, illetve a számgombokat. Az IP-címeket kézzel kell megadnia.
 - **IP automatikus beállítás**: akkor válassza ezt a lehetőséget, ha a helyi hálózaton (LAN) DHCP-kiszolgáló (útválasztó) működik egy vezetékes hálózaton keresztül, ezt követően a rendszer automatikusan hozzárendel egy IP-számot a TV-hez. Szélessávú, DHCP (Dynamic Host Configuration Protocol; dinamikus host-konfigurációs protokoll) kiszolgáló funkcióval rendelkező útválasztó vagy modem használata esetén. A rendszer automatikusan meghatározza az IP-címet.
 - **IP kézi beállítás**: Akkor válassza ezt a lehetőséget, ha a hálózaton nem található DHCP-kiszolgáló, vagy ha manuálisan kívánja megadni az IP-címet.
- 8 Amikor végzett, nyomja meg az **EXIT (KILÉPÉS)** gombot.

! MEGJEGYZÉS

- Ha a TV-ről közvetlenül szeretné elérni az internetet, akkor a szélessávú internetkapcsolatnak állandóan elérhetőnek kell lennie.
- Ha nem tudja elérni az internetet, a hálózatra kapcsolt számítógépen ellenőrizze a hálózat állapotát.
- A **Hálózati beállítások** használatakor ellenőrizze a LAN-kábelt, valamint azt, hogy az útválasztóban a DHCP be van-e kapcsolva.
- Ha nem hajtja végre a hálózati beállításokat, elképzelhető, hogy a hálózat nem működik megfelelően.

Csatlakozás vezeték nélküli hálózathoz

(Csak 32/37/42/47LV37**, 50/60PZ75**, 50/60PZ95**)

Külön megvásárolható eszköz (LG vezeték nélküli szélessávú LAN-, illetve DLNA-adapter) használatával vezeték nélküli LAN-hálózathoz csatlakoztathatja a TV-t.

A hálózati konfiguráció és a kapcsolódási mód a használt berendezéstől és a hálózati környezettől függően eltérő lehet. A csatlakoztatás részleteiről és a hálózati beállítások megadásáról olvassa el a hozzáférési ponthoz vagy vezeték nélküli útválasztóhoz mellékelt beállítási útmutatót.

Mielőtt a TV-t a hálózatra csatlakoztatná, be kell állítania a hozzáférési pontot, illetve a vezeték nélküli útválasztót. A legegyszerűbb módszer a WPS gomb módszere (ebben a részben a harmadik módszer).

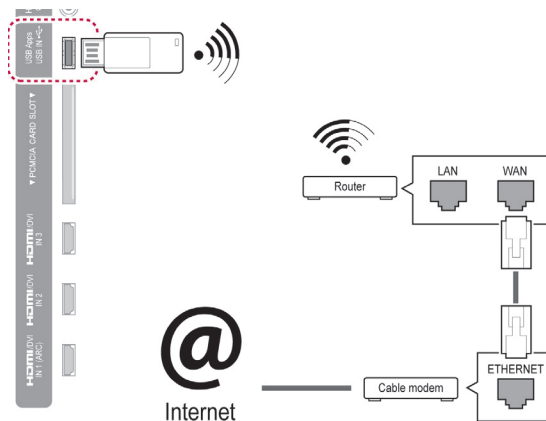

! MEGJEGYZÉS

- Számítógépen tárolt képek, zenék és videók útválasztón keresztüli lejátszásakor vezeték nélküli hálózat használata javasolt.
- Ha az útválasztó vezeték nélküli portját használják, akkor egyes funkciók korlátozottak lehetnek.
- Ajánlatos, hogy egy hozzáférési pont (AP) 1 méternél távolabb helyezkedjen el a tévétől. Ha az AP 1 m-nél közelebb van telepítve, akkor a frekvenciainterferencia miatt a Magic Motion távirányító esetleg nem fog a várakozásoknak megfelelően működni.

A hálózat beállításához

- 1 Nyomja meg a **Home** (Főmenü) gombot a Főmenü eléréséhez.
- 2 A navigációs gombokkal lépjen a **BEÁLLÍTÁS** menüpontra, majd nyomja meg az **OK** gombot.
- 3 A navigációs gombokkal lépjen a **HÁLÓZAT** menüpontra, majd nyomja meg az **OK** gombot.
- 4 Nyomja meg a navigációs gombokat a **Hálózati beállítások** menüpont kiválasztásához, majd nyomja meg az **OK** gombot.
- 5 A navigációs gombokkal válassza ki a **Vezeték nélküli** elemet, majd nyomja meg az **OK** gombot.
- 6 Ha már korábban beállította a hálózatot, akkor válassza a **Visszaállítás** elemet, majd nyomja meg az **OK** gombot.
Az új kapcsolati beállítások visszaállítják az aktuális rendszerbeállításokat.
- 7 A navigációs gombokkal válassza ki a **Beállítás a hozzáférési pontok listájáról** elemet, majd nyomja meg az **OK** gombot.
- Végezzen keresést a tartományon belül elérhető hozzáférési pontok vagy vezeték nélküli útválasztók között, és a találatokat jelenítse meg lista formájában.

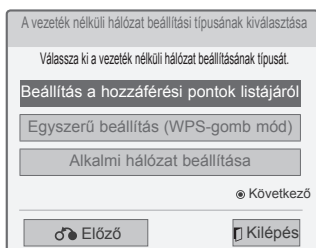

- 8 A navigációs gombokkal válasszon ki egy Hozzáférési pontot vagy egy vezeték nélküli útválasztót a listáról. (Ha a választott hozzáférési pont védett, akkor annak kódját a rendszer kéri fogja.) majd nyomja meg az **OK** gombot.

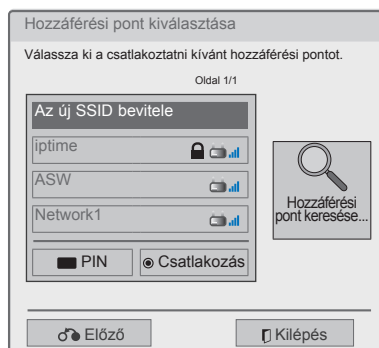

Ha már van beállított biztonsági kód

PIN (személyes azonosítószám)

Ha az útválasztón be van állítva PIN-kód, az alábbiak szerint járjon el.

- 1 Ismétlje meg az 1-7. lépést a „Csatlakozás vezeték nélküli hálózathoz” c. részből.
- 2 Nyomja meg a piros gombot, hogy csatlakozhasson a hozzáférési ponthoz **PIN** üzemmódban.
- 3 A hálózati azonosítót és a biztonsági kulcsot a TV-képernyőn láthatja.
Adja meg a PIN kódot az eszközön.
A PIN kód a hardverkulcs egyedi 8 jegyű száma.
- 4 Nyomja meg az **OK** gombot a **Csatlakozás** kiválasztásához.

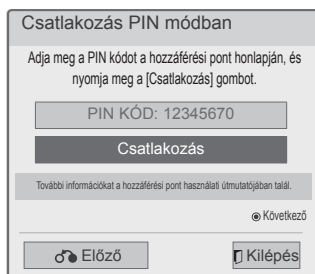

- 5 Ismétlje meg a 6-7. lépést a „Csatlakozás vezetékes hálózathoz” c. részből.

WPS (Wi-Fi Protected Setup)

Ha akár az útválasztón, akár az AP-eszközön van WPS gomb, akkor ez a legegyszerűbb csatlakoztatási eljárás. A felhasználónak csak meg kell nyomnia az útválasztó gombját, majd 120 másodpercen belül kiválasztani WPS-t a TV-n.

- 1 Ismétlje meg az 1-7. lépést a „Csatlakozás vezeték nélküli hálózathoz” c. részből.
- 2 A navigációs gombokkal válassza ki az **Egyszerű beállítás (WPS-gomb mód)** elemet.
- 3 Nyomja meg a **WPS** gombot az útválasztón.
- 4 Térjen vissza a TV-hez, és válassza a **Csatlakoztat** elemet.
- 5 Ismétlje meg a 6-7. lépést a „Csatlakozás vezetékes hálózathoz” c. részből.

Alkalmi mód

Az Alkalmi móddal lehetővé válik, hogy a TV vezeték nélkül számítógépes kapcsolatot alakítson ki útválasztó vagy hozzáférési pont használata nélkül.

- 1 Ismétlje meg az 1-5. lépést a „Csatlakozás vezeték nélküli hálózathoz” c. részből.
- 2 A navigációs gombokkal válassza ki az **Ad-hoc hálózat beállítása** elemet, majd nyomja meg az **OK** gombot.
- 3 A navigációs gombokkal lépjen az **OK** menüpontra, majd nyomja meg az **OK** gombot.
- 4 Nyomja meg az **OK** gombot a **Csatlakoztat** elem kiválasztásához, amellyel csatlakozik az Alkalmi hálózathoz.
 - A hálózati azonosítót és a biztonsági kulcsot a TV képernyőjén láthatja.
 - Adja meg az eszközön ezt a hálózati azonosítót és biztonsági kulcsot.
 - Szükség esetén a beállítási adatok a piros gomb megnyomásával módosíthatók.

! MEGJEGYZÉS

Amikor alkalmi üzemmódban a számítógépen vezeték nélküli hálózatot keres, akkor a TV neve LGTV10.

- Az LGTV10 név megjelenik a listában. (Válassza ki a tv-képernyőn megjelenő hálózati azonosítóval megegyező nevet.)

- 5 A navigációs gombokkal írjon be egy IP-címet, majd nyomja meg az **OK** gombot.

Opció	Leírás
A számítógép beállítása	<ul style="list-style-type: none"> • A számítógép internetprotokollját (TCP/IP) manuálisan kell beállítani. Az IP-cím, az alhálózati maszk és az alapértelmezett átjáró kívánság szerint beállítható. <ul style="list-style-type: none"> » pl.: IP-cím: 192.168.0.1 / alhálózati maszk: 255.255.255.0 / alapértelmezett átjáró: 192.168.0.10
TV beállításai	<ul style="list-style-type: none"> • Ellenőrizze a számítógép IP-címét és átjáróját. Adja meg a számítógép-átjáró címét az IP-címhez és a számítógép IP-címét az átjáróhoz, majd válassza az OK gombot. <ul style="list-style-type: none"> » pl. IP-cím: 192.168.0.10 / alhálózati maszk: 255.255.255.0 / alapértelmezett átjáró: 192.168.0.1

- 6 A navigációs gombokkal válassza ki a **Bezárás** menüpontot, miután a hálózat beállításával végzett.
- 7 Nyomja meg a **OK** gombot.

Tippek a hálózati beállításokhoz

- A TV-hez normál LAN-kábelt használjon. RJ45 csatlakozóval ellátott Cat5 vagy annál jobb minőségű kábelt használjon.
- A beállítás során fellépő hálózati problémák általában elháríthatók az útválasztó vagy modem átállításával. A lejátszó otthoni hálózatra történő csatlakoztatása után gyorsan kapcsolja ki és/ vagy válassza le az otthoni hálózati útválasztó tápkábelét, illetve a modem kábelét. Ezt követően kapcsolja be és/vagy csatlakoztassa újra a tápkábelt.
- Az internetszolgáltatótól függően előfordulhat, hogy az internetes szolgáltatásokat fogadni képes eszközök száma korlátozott a vonatkozó szolgáltatási feltételekben foglaltak szerint. További részletekről érdeklődjön az internetszolgáltatójánál.
- Az LG nem vállal felelősséget a TV és/vagy az internetkapcsolat esetleges működési hibáiért, melyek a szélessávú internetkapcsolat vagy egyéb csatlakoztatott berendezések kommunikációs hibáiból/hibás működéséből fakadnak.
- Az LG nem tehető felelőssé az internettel kapcsolatban felmerülő problémákért.
- Előfordulhat, hogy a hálózati kapcsolattal elérhető tartalom nem kompatibilis a TV-vel. Ha kérdései merülnének fel az említett tartalommal kapcsolatban, forduljon a tartalom létrehozójához.
- Ha a hálózat sebessége nem elegendő a tartalomhoz, előfordulhat, hogy az eredmény nem lesz megfelelő.
- A szélessávú internetkapcsolatot nyújtó internetszolgáltató bizonyos korlátozásai miatt előfordulhat, hogy néhány internetes művelet végrehajtása nem lehetséges.
- Az internetszolgáltató által felszámított esetleges díjak, többek között, de nem kizárólagosan a kapcsolódás díja, Önt terheli.
- 10 Base-T vagy 100 Base-TX LAN-port szükséges, ha vezetékes csatlakozást kíván használni a TV-hez. Ha az internetszolgáltatója nem engedi meg az említett csatlakozástípust, sajnos nem tud csatlakozni a TV-hez.
- A DSL-szolgáltatás használata DSL-modem meglétéhez kötött, a kábeles modemszolgáltatáshoz pedig kábeles modem szükséges. Az elérés módjától és az előfizetői megállapodástól függően előfordulhat, hogy nem tudja használni a TV által nyújtott internetkapcsolódási funkciót, illetve korlátozott lehet az egyidejűleg csatlakoztatható eszközök száma. (Ha az internetszolgáltató egy berendezésre korlátozza az előfizetést előfordulhat, hogy a TV már nem kapcsolódhat az internetre, hiszen egy számítógép már csatlakozik a hálózatra.)
- Előfordulhat, hogy útválasztó használata nem megengedett, illetve korlátozott, az internetszolgáltató eljárás módjától és korlátozásaitól függően. További részletekről érdeklődjön közvetlenül az internetszolgáltatójánál.
- A vezeték nélküli hálózat 2,4 GHz rádiófrekvenciát használ más háztartási készülékekhez, pl. vezeték nélküli telefonokhoz, Bluetooth® eszközökhöz, mikrohullámú sütőkhöz hasonlóan; a hálózatot ezért interferencia érheti el az említett készülékekből érkezően. 5 GHz-es rádiófrekvenciát használó eszközök is megszakíthatják. Ilyen eszköz az LG vezeték nélküli médiatár, vezeték nélküli telefon vagy egyéb Wi-Fi eszköz.
- A vezeték nélküli hálózat állapotától függően csökkenhet a szolgáltatás sebessége.
- Kapcsolja ki a helyi hálózat valamennyi nem használt berendezését. Vannak olyan eszközök, melyek hálózati forgalmat generálnak.
- Néhány esetben javítható a vétel, ha a padlószintnél magasabbra helyezi a hozzáférési pontot vagy a vezeték nélküli útválasztót.
- A vezeték nélküli vétel minősége számos tényezőtől függ, így például a hozzáférési pont típusától, a TV és a hozzáférési pont közötti távolságtól, és a TV elhelyezkedésétől.
- Vezeték nélküli hozzáférési pont csatlakoztatásához olyan hozzáférési pontra van szükség, amely támogatja a vezeték nélküli kapcsolatot, és be kell kapcsolni a hozzáférési pont vezeték nélküli kapcsolat funkcióját. A hozzáférési pont vezeték nélküli csatlakoztatási lehetőségeiről érdeklődjön a hozzáférési pont szállítójánál.
- Ellenőrizze a hozzáférési pont SSID biztonsági beállításait. A hozzáférési pont SSID biztonsági beállításokat illetően forduljon a hozzáférési pont szállítójához.
- A hálózati berendezések (vezetékes/vezeték nélküli útválasztó, hub stb.) nem megfelelő beállítása a TV lassú vagy hibás működését okozhatja. Végezze el a telepítést megfelelően, a berendezés útmutatója szerint, és állítsa be a hálózatot.
- Ha a hozzáférési pont beállítása tartalmazza a 802.11 n (kivéve Oroszország) szabványt, és ha a megadott titkosítás WEP(64/128 bites) vagy WPA(TKIP/AES), akkor előfordulhat, hogy nem lehetséges a csatlakoztatás. A csatlakoztatási eljárás a hozzáférési pont gyártójától függően eltérő lehet.

Hálózat állapota

- 1 Nyomja meg a **Home** (Főmenü) gombot a Főmenü eléréséhez.
- 2 A navigációs gombokkal lépjen a **BEÁLLÍTÁS** menüpontra, majd nyomja meg az **OK** gombot.
- 3 A navigációs gombokkal lépjen a **HÁLÓZAT** menüpontra, majd nyomja meg az **OK** gombot.
- 4 A navigációs gombokkal válassza ki a **Hálózat állapota** menüpontot.
- 5 Nyomja meg az **OK** gombot a hálózat állapotának ellenőrzéséhez.

Opció	Leírás
Beállítás	Visszatérés a hálózati beállítás vagy a vezeték nélküli hálózat beállításának típusa menübe.
Teszt	Az aktuális hálózat állapotának tesztelése a hálózat beállítását követően.
Bezárás	Visszatérés az előző menübe.

Prémium fiók funkció

Az LG Prémium technológiája lehetővé teszi, hogy a felhasználó különféle internetes szolgáltatásokhoz férjen hozzá, illetve kapcsolódjon közvetlenül a TV-vel. A TV lehetővé teszi az élő mozi, időjárás, videó és fényképalbum szolgáltatások használatát a Prémium fiók és az internetkapcsolat megléte esetén.

Hozzáférhetők a szórakoztató tartalmakon kívül azonnali aktuális hírek, időjárás-jelentés, fényképek rendezése stb. számítógép használata nélkül, közvetlenül a TV távirányítójával.

- 1 Nyomja meg a **Premium** (Prémium) gombot a Prémium opció eléréséhez.
- 2 A navigációs gombokkal lépjen a kívánt tartalomra, majd nyomja meg az **OK** gombot.



Opció	Leírás
1	Ugrás az időjárás-beállítás képernyőre.
2	Jelentkezzen be a prémium szolgáltatásba.
3	Visszatér a menü előző képernyőjéhez.
4	Visszatér tévénézés üzemmódba.
5	Kiválasztja a kívánt internetes szolgáltatást. <ul style="list-style-type: none"> Ha a szolgáltatáshoz be kell jelentkezni, akkor előzőleg egy számítógépen fel kell iratkoznia a szolgáltatásra, és csak ezt követően lehet a TV-n bejelentkezni.
6	Indítósáv

- 3 Használja a prémium szolgáltatást.

Megjegyzés

- Az említett szolgáltatásokat önálló tartalomszolgáltatók biztosítják.
- Az adott szolgáltatásokkal kapcsolatos tudnivalókért látogasson el a tartalomszolgáltatók saját honlapjára.
- A Prémium menü országonként különböző lehet.
- Ne feledje, hogy a tartalmak automatikusan frissülhetnek a szolgáltatótól függően, ezért a tartalom elrendezése és működési módja értesítés nélkül megváltozhat. Tanulmányozza a képernyőn a sűgő menüt.
- Minden információ, adat, dokumentum, kommunikáció, letöltés, fájl, szöveg, kép, fotó, grafika, videó, webadás, kiadvány, eszköz, erőforrás, szoftver, kód, program, minialkalmazás, szoftvereszköz, alkalmazás, termék és egyéb tartalom (Tartalom), valamint minden szolgáltatás és ajánlat (Szolgáltatás), amelyet harmadik fél szolgáltat vagy tesz elérhetővé (az egyes Szolgáltatók), kizárólag annak a Szolgáltatónak a felelősségi körébe tartozik, akitől ezek származnak.
- A Tartalomhoz, illetve Szolgáltatáshoz való hozzáférést a Szolgáltató biztosítja az LGE eszközeinek használatával, és ezek bármikor, értesítés nélkül megváltozhatnak. Ez kiterjedhet egyebek mellett a Tartalom vagy Szolgáltatás részleges vagy teljes felfüggesztésére, törlésére vagy megszüntetésére.
- Ha kérdése vagy problémája van a Tartalommal vagy Szolgáltatással kapcsolatban, a legfrissebb információkért látogasson el a Szolgáltató honlapjára. Az LG nem felelős a Tartalomhoz, illetve Szolgáltatásokhoz kapcsolódó ügyfélszolgálatért sem. A Tartalomra, illetve Szolgáltatásra vonatkozó kérdésekkel és kérésekkel forduljon közvetlenül az annak megfelelő Szolgáltatóhoz.
- Ne feledje, hogy az LGE nem vállal felelősséget a Szolgáltatók által biztosított semmilyen Tartalomért, illetve Szolgáltatásért, sem ezek módosulásáért, törlődéséért vagy megszűnéséért, és nem garantálja, ezen Tartalmak, illetve Szolgáltatások hozzáférhetőségét.
- A Szolgáltatótól függően egyes tartalmak a kiskorúakra ártalmasak lehetnek. Szülői felügyelet szükséges.
- A szolgáltatások az internetkapcsolat megszűnése esetén megszakadhatnak. Nézze meg, működik-e az internetkapcsolat, ha problémát tapasztal.

- A TV-ről keresett videolisták eltérhetnek a számítógépen, webböngészővel keresettek-től.
- A szélessávú kapcsolattól függően gyakran előfordulhat, hogy a videofelvetelek lejátszása szünetel, leáll vagy töltődik.
- Bejelentkezést igénylő szolgáltatás esetén a számítógépen csatlakozzon az adott szolgáltatás weboldalához, jelentkezzen be a TV-készüléken és élvezze a további számos funkciót.
- Csak plazmatévé esetén: Ha a kép kimerítése után 2 percig nem tesz semmit a felhasználó, a képernyővédő automatikusan bekapcsol, nehogy beégyen a képernyőbe a megjelenített kép.

Jogi közlemény

A HÁLÓZATI SZOLGÁLTATÁSSAL KAPCSOLATOS FONTOS MEGJEGYZÉS

A készülékkel elérhető összes tartalom és szolgáltatás harmadik fél tulajdonát képezi, és szerzői jogi, szabadalmi, márkavédjegyi és/vagy egyéb szellemi tulajdont védő törvények hatálya alá esik. Az ilyen tartalmak és szolgáltatások kizárólag személyes, nem kereskedelmi célú használatra szolgálnak, továbbá nem használhatók fel a tulajdonos, illetve a szolgáltató által nem engedélyezett célokra. A fenti korlátozásokat figyelembe véve az adott tartalom tulajdonosa, illetve a szolgáltató kifejezett beleegyezése nélkül a készüléken megjelenített semmilyen tartalom, illetve szolgáltatás nem másolható, nem tölthető fel, küldhető el, adható tovább, fordítható le, értékesíthető, módosítható, dolgozható át vagy forgalmazható.

A FELHASZNÁLÓ TUDOMÁSUL VESZ ÉS ELFOGADJA, HOGY A KÉSZÜLÉK ÉS MINDEN, HARMADIK FÉLTŐL SZÁRMAZÓ TARTALOM ÉS SZOLGÁLTATÁS „ADOTT ÁLLAPOTBAN” KERÜL KIADÁSRA, BÁRMILYEN KIFEJEZETT VAGY KÖZVETETT GARANCIA NÉLKÜL. AZ LG ELECTRONICS KIFEJEZETTEN KIZÁRJA AZ ILYEN TARTALOMRA ÉS SZOLGÁLTATÁSOKRA VONATKOZÓ ÖSSZES KIFEJEZETT, ILLETVE KÖZVETETT GARANCIÁT ÉS HASONLÓ FELTÉTELT, BELEÉRTVE, DE NEM KIZÁRÓLAGOSAN AZ ELADHATÓSÁGRA, KIELÉGÍTŐ MINŐSÉGRE, ADOTT CÉLRA VALÓ MEGFELELŐSÉGRE

ÉS A HARMADIK FÉL JOGAINAK TISZTELETBEN TARTÁSÁRA VONATKOZÓKAT. AZ LG NEM GARANTÁLJA A KÉSZÜLÉKHEZ JÁRULÓ TARTALOM, ILLETVE SZOLGÁLTATÁS PONTOSSÁGÁT, ÉRVÉNYES-SÉGÉT, TÖRVÉNYES-SÉGÉT VAGY TELJESSÉGÉT, TOVÁBBÁ NEM GARANTÁLJA, HOGY AZ ADOTT TARTALOM, ILLETVE SZOLGÁLTATÁS MEGFELEL AZ ÜGYFÉL ELVÁRÁSAINAK, SEM PEDIG AZT, HOGY AZOK MŰKÖDÉSE MEGSZAKÍTÁS- ÉS HIBA-MENTES. AZ LG SEMMILYEN KÖRÜLMÉNYEK KÖZT (BELEÉRTVE A MULASZTÁS ESETÉT IS) NEM FELELŐS A SZERZŐDÉSBŐL VAGY ANNAK MEGSÉRTÉSÉBŐL EREDŐ KÖZVETLEN, KÖZVETETT, VÉLETLEN, SPECIÁLIS ILLETVE KÖVETKEZMÉNYES KÁROKÉRT, VAGY BÁRMILYEN KÁRÉRT, AMELY A HARMADIK FÉLTŐL SZÁRMAZÓ TARTALOMBAN FOGLALT, ILLETVE SZOLGÁLTATÁS ELÉRÉSÉBŐL ADÓDÓ INFORMÁCIÓ KÖVETKEZMÉNYE - MÉG AKKOR SEM, HA A VÁLLALATOT TÁJÉKOZTATTÁK AZ ILYEN KÁROK KOCKÁZATÁRÓL.

A harmadik féltől származó szolgáltatások bármikor figyelmeztetés nélkül módosulhatnak, felfüggesztésre kerülhetnek, eltávolíthatják, lezárhatják vagy megszakíthatják azokat. Az LG semmilyen felelősséget, illetve garanciát nem vállal azért, hogy ezek a tartalmak és szolgáltatások bármikor elérhetők legyenek. A harmadik fél olyan hálózatokon és közvetítőeszközökön viszi át a tartalmat és szolgáltatásokat, amelyekre az LG vállalatnak nincs befolyása. Az LG külön figyelmeztetés, illetve felelősségvállalás nélkül korlátozhatja a hozzáférést bizonyos szolgáltatásokhoz vagy tartalomhoz. Az LG kifejezetten kizár minden felelősséget a készüléken keresztül elérhető tartalom, illetve szolgáltatás módosítása, megszakadása, működésképtelensége, eltávolítása vagy felfüggesztése esetén.

Az LG szintén nem felelős a tartalomhoz és szolgáltatásokhoz kapcsolódó ügyfélszolgálatért. A tartalomra, illetve szolgáltatásokra vonatkozó kérdésekkel és kérésekkel forduljon közvetlenül az adott (tartalom)szolgáltatóhoz.

LG Apps Funkció

További alkalmazások letöltése: LG App Store A beállított országtól függően ezek a funkciók időnként esetleg nem állnak rendelkezésre. Ilyenkor a gombok esetleg nem működnek.

Akkor kezdenek ismét működni, ha a szolgáltatás elérhető

A jövőben újabb funkciókkal bővíülhetnek az intelligens TV szolgáltatásai.



Az LG Apps regisztrálása.

- 1 Nyomja meg a **Home** (Főmenü) gombot a Főmenü eléréséhez.
- 2 Nyomja meg a piros gombot a regisztrációhoz.
- A TV-ről csak ingyenes tagként regisztrálhat.
- 3 Hozza létre azonosítóját és jelszavát.
A navigációs gombokkal válassza ki az egyes betűket és számokat, majd válassza az **OK** gombot.
- 4 Ezzel a regisztráció megtörtént.

! MEGJEGYZÉS

- Ha fizetős szolgáltatást kíván létesíteni, vagy adatait kívánja módosítani, akkor számítógépen keresse fel ezt a weblapot: <http://www.lgtvapp.com>

Opció	Leírás
1 Bejelentkezés, Kijelentkezés	Be- és kijelentkezés elvégzése prémium szolgáltatásnál.
2 Kilép	Visszatér tévénézés üzemmódba.
3 LG Apps	Ugrás az LG Apps alkalmazásra.
4	Ugrás közvetlenül a kívánt LG Apps alkalmazásra.
5 Keresés	A beállított országtól függően ezek a funkciók időnként esetleg nem állnak rendelkezésre.
6 Webböngésző	Ilyenkor a gombok esetleg nem működnek. Akkor kezdenek ismét működni, ha a szolgáltatás elérhető.
7 Média	Tárolja, melyek a leggyakrabban használt alkalmazások az összes letöltött közül. A gyorsalkalmazások listájának módosítását lásd: „Saját alkalmazások használata”.
8 Gyorsalkalmazások	Ugrás a Saját alkalmazásokhoz
9 Saját alkalmazások	Tallózhat az összes telepített alkalmazás között, módosíthatja a gyorsalkalmazások listáját, valamint kiválaszthatja és lejátszhatja a kívánt alkalmazást.

Jelentkezzen be az LG Apps segítségével. a fiókjába

Ha az LG Apps alkalmazást előfizetési fiókjával együtt szeretné használni, akkor be kell jelentkeznie az LG Apps fiókjába.

- 1 Nyomja meg a **Home** (Főmenü) gombot a Főmenü eléréséhez.
- 2 Nyomja meg a piros gombot a bejelentkezéshez.
A képernyőn megjelenik egy billentyűzet az azonosító és a jelszó megadásához.
- Ha Ön még nem tag, nyomja meg ismét a piros gombot. A TV-ről csak ingyenes tagként regisztrálhat.
- 3 A navigációs gombokkal lépjen a betűre vagy számjegyre, majd nyomja meg az **OK** gombot.
- Ha bejelöli az „Automatikus bejelentkezés” lehetőséget, akkor a TV minden bekapcsoláskor önműködően be fog jelentkezni.
- 4 Élvezze az LG Apps alkalmazást.
Hozzáférhet Prémium szolgáltatásokhoz, az LG Apps alkalmazáshoz, Saját alkalmazásaihoz és sok egyébhez.

! MEGJEGYZÉS

- Egy megvásárolt alkalmazást akár öt TV-re is le tud tölteni.

Azonosítók kezelése

- 1 Bejelentkezés után ismét nyomja meg a piros gombot.
Egy előugró ablak jelenik meg.
- 2 A navigációs gombokkal lépjen a kívánt menüopcióra, majd nyomja meg az **OK** gombot.



- 3 Az azonosító kezelését az alábbi menüvel végezheti.

Opció	Leírás
Fiókbeállítások	Az alapvető adatokat, a megvásárolt alkalmazásokat és a telepített alkalmazásokat ellenőrizheti a TV-n.
Felhasználóváltás	Az aktuális fiók módosítása
Kijelentkezés	Kijelentkezés a prémium szolgáltatásból

Az LG Apps alkalmazás használata.

- 1 Nyomja meg a **Home** (Főmenü) gombot a Főmenü eléréséhez.
- 2 Jelentkezzen be a TV-n keresztül.
- 3 A navigációs gombokkal lépjen az LG Apps menüpontra, majd nyomja meg az **OK** gombot.
- 4 Az alkalmazások az alábbi menüvel szerkesztők.



Opció	Leírás
1 Bejelentkezés, Kijelentkezés	Be- és kijelentkezés az LG Apps használatához.
2 Keresés	Keresés az LG alkalmazások között.
3 Saját alkalmazások	Ugrás a Saját alkalmazásokra
4 Vissza	Ugrás az előző képernyőre.
5 Kilép	Kilépés az LG Apps alkalmazásból.
6 Alkalmazások rendezése	<ul style="list-style-type: none"> Népszerű: Az utóbbi 7 nap legtöbbször letöltött alkalmazásai Új: A legújabban kibocsátott alkalmazások Népszerű fizetős: Legtöbbször letöltött fizetős alkalmazás Népszerű ingyenes: Legtöbbször letöltött ingyenes alkalmazás ÖSSZES: Betűrend szerinti felsorolás Ugrás az előző vagy a következő oldalra a P ^ v gombbal.
7 Alkalmazás kategóriák	Megjeleníti az LG Apps kategóriáját (Mind, Játék, Szórakozás, Életmód, Ismeretterjesztő, Hírek és információk)
8 Élő TV-műsor	Az élő adás megtekintése

Alkalmazások megvásárlása és telepítése

Be kell jelentkezni alkalmazás vásárlásához.

- 1 A navigációs gombokkal válassza ki a kívánt alkalmazásokat, majd nyomja meg az **OK** gombot. Megjelennek az alkalmazás adatai.
- 2 Nyomja meg a **Vásárlás** gombot az alkalmazás megvásárlásához.

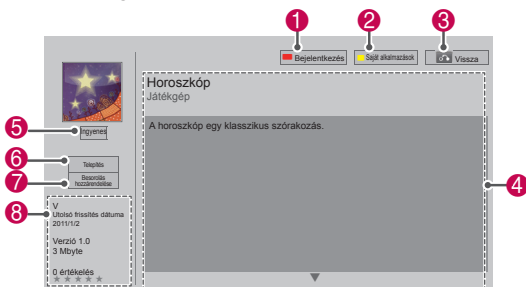

Opció	Leírás
1 Bejelentkezés, Kijelentkezés	Be- és kijelentkezés az LG Apps használatához.
2 Saját alkalmazások	Ugrás a Saját alkalmazásokra
3 Vissza	Ugrás az előző képernyőre.
4 Alkalmazás leírása	Az aktuális alkalmazás leírását jeleníti meg
5 Díj	Megjeleníti az aktuális alkalmazás díját
6 Telepítés	<p>Telepíti, illetve megvásárolja az alkalmazást</p> <p>Az alkalmazás megvásárolható a számítógépen és a TV-n is, de csak a TV-n telepíthető.</p> <ul style="list-style-type: none"> Fizetős alkalmazás vásárlásakor a bejelentkezést és előfizetést a www.lgtvapp.com weblapon kell elvégezni. Ha a TV-ben már nincs elég szabad hely, akkor az alkalmazás letölthető USB-eszközre is. Az USB-eszközön tárolt alkalmazás a Saját alkalmazások menüpont alatt játszható le, törölhető és helyezhető át.
7 Besorolás hozzárendelése	Csillagokkal minősítheti a megvásárolt alkalmazást.
8 Alkalmazás adatai	Megjeleníti az aktuális alkalmazás létrehozóját/programverzióját/frissítés dátumát/hangerejét/besorolását.

! MEGJEGYZÉS

- Ha USB-eszközön kívánja tárolni az alkalmazást, akkor az mindenképpen a **USB Apps** **USB IN** nevű bemenethez csatlakozzon (csak 32/37/42/47LV37**) vagy az **USB IN 2/USB Apps** nevű porthoz (kivéve 32/37/42/47LV37** esetén).
- USB-eszközön akár 1000 alkalmazás is tárolható.
- Az alkalmazásokat tartalmazó USB-tárolóeszköz nem használható más típusú adatok tárolására.

Saját alkalmazások használata

- 1 Bejelentkezés után adja meg az LG Apps alkalmazást.
- 2 navigációs gombokkal lépjen a **Saját alkalmazások** menüelemre, majd nyomja meg az **OK** gombot.

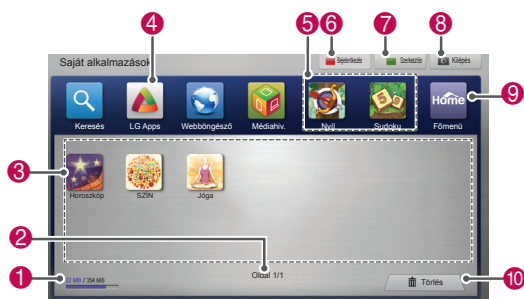

Opció	Leírás
1	Megjeleníti a felhasznált és a rendelkezésre álló memória méretét.
2	Aktuális oldalszám és összes oldal-szám a Saját alkalmazásokban.
3	Letöltött alkalmazások megjelenítése Ugrás az előző vagy a következő oldalra a P ^ v gombbal.
4	Az LG Apps mozgatása.
5	Gyorsalkalmazások
6	Bejelentkezés az LG Apps alkalmazásba. Bejelentkezés után az azonosító opciók kezelése (Fiókbeállítások, Felhasználó-váltás, Kijelentkezés).
7	Saját alkalmazások szerkesztése
8	Kilépés a Saját alkalmazásokból
9	Ugrás a Főmenübe
10	Alkalmazások törlése

Böngésző funkció

A Böngésző funkció segítségével weboldalakat is megtekinthet a tv-készüléken.

Ötletek a Böngésző használatához

- A készülék böngészője a Flash 8 programot, illetve annak korábbi verzióit támogatja.
- A készülék böngészője nem támogatja az olyan felületfüggő technológiákat, mint az ActiveX.
- A készülék böngészője csak a gyárilag telepített beépülő modulokat támogatja.
- A készülék böngészője a következő média-formátumokat támogatja
: JPEG / PNG / GIF / WMV (ASF) / WMA / MP3 / MP4
- Egyes weboldalak túlléphetik a böngésző memóriakapacitását. Ilyen esetekben a böngésző bezár.
- A készülék böngészője egy beépített betűtípust használ. Egyes szövegek esetleg nem a kívánt módon jelennek meg.
- A készülék böngészője nem támogatja fájlok vagy betűtípusok letöltését.
- A készülék böngészője egy tv-böngésző. Ezért a számítógépes böngészőprogramoktól eltérően működhet.

A Böngésző használata

- 1 Csatlakozzon a hálózathoz.
- 2 Nyomja meg a **Home** (Főmenü) gombot a Főmenü eléréséhez.
- 3 A navigációs gombokkal lépjen a **Böngésző** menüpontra, majd nyomja meg az **OK** gombot.
- 4 A navigációs gombokkal lépjen az **URL** menüre, majd nyomja meg az **OK** gombot.
- 5 A navigációs gombokkal lépjen a kívánt URL-címre, majd nyomja meg az **OK** gombot.

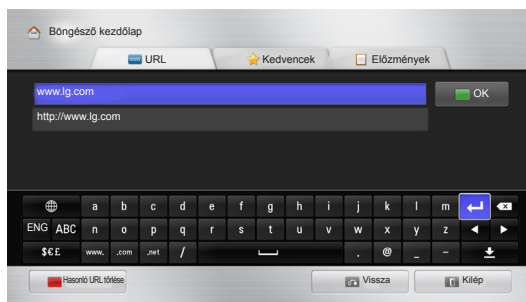

6 A tv-készülékkel böngészhet weboldalak között.

Válassza ki a böngésző bementi ablakát, hogy a képernyő alján megjelenjen a billentyűzet.

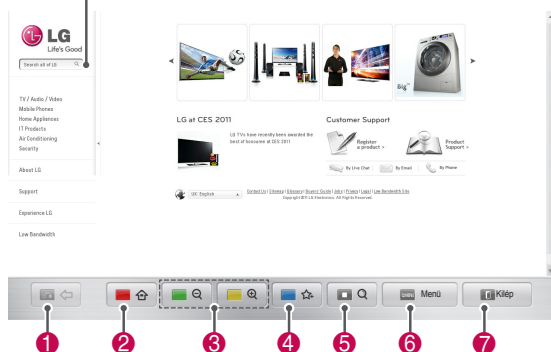

Gomb	Leírás
1	Ugrás az előző oldalra.
2	Ugrás a Kedvencek képernyőre.
3	A képernyő felnagyítása vagy lekicsinyítése.
4	A megnyitott weboldalt hozzáadása a Kedvencekhez.
5	Ugrás a keresőképernyőre.
6	Ugrás az előző/következő oldalra a nemrégiben megnyitott weboldalak listáján.
7	További weboldalak felkereséséhez megváltoztathatja az URL-címet. Törölheti a listát és a nemrégiben felkeresett weboldalak cookie fájljait. A böngésző elhagyása.

Böngészés a kedvenc weboldalak között

- 1 Csatlakozzon a hálózathoz.
- 2 Nyomja meg a **Home** (Főmenü) gombot a Főmenü eléréséhez.
- 3 A navigációs gombokkal lépjen a **Böngésző** menüpontra, majd nyomja meg az **OK** gombot.
- 4 A navigációs gombokkal lépjen az **Kedvencek** menüpontra, majd nyomja meg az **OK** gombot.

Egyszerűen böngészhet a rendszeresen felkeresett weboldalak között, ha hozzáadja őket a Kedvencekhez.

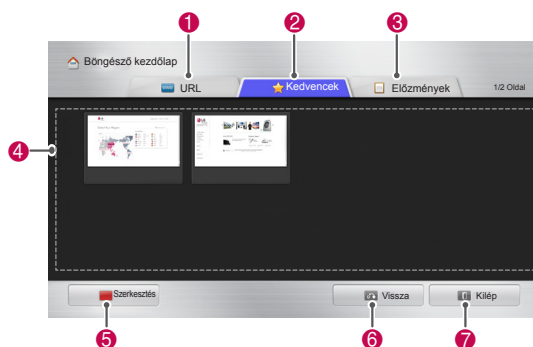

Opció	Leírás
1	Egy weboldal felkeresése az URL-cím közvetlen megadásával.
2	Egy weboldal kiválasztása a Kedvencek listájából.
3	A nemrégiben meglátogatott weboldalak listájának megtekintése.
4	Egy oldal kiválasztása böngészéshez.
5	Kedvencek szerkesztése. - Mozgatás : változtassa meg kedvencei sorrendjét. - Átnevezés : nevezze át a listában szereplő oldalakat. - Törlés : távolítson el weboldalakat kedvencei közül.
6	Ugrás az előző oldalra.
7	A böngésző elhagyása.

Weboldalak böngészése a cím közvetlen megadásával

- 1 Csatlakozzon a hálózathoz.
- 2 Nyomja meg a **Home** (Főmenü) gombot a Főmenü eléréséhez.
- 3 A navigációs gombokkal lépjen a **Böngésző** menüpontra, majd nyomja meg az **OK** gombot.
- 4 A navigációs gombokkal lépjen az **URL** menüre, majd nyomja meg az **OK** gombot.

Az URL-cím közvetlen megadásával is felkereshet egy weboldalt.

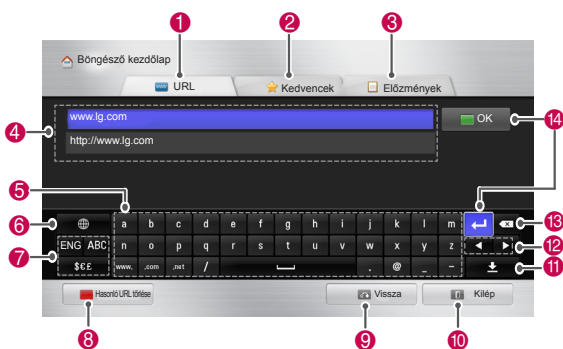

Opció	Leírás
1	Egy weboldal felkeresése az URL-cím közvetlen megadásával.
2	Egy weboldal kiválasztása a Kedvencek listájából.
3	A nemrégiben meglátogatott weboldalak listájának megtekintése.
4	Az URL-cím megadása. Ha a megadott cím hasonlít egy, már korábban meglátogatott oldal címéhez, megjelenik egy legördülő menü.
5	A cím megadáshoz használja a billentyűzetet. Vigye be a címet a karakterek segítségével.
6	A billentyűzet nyelvének kiválasztása.
7	Billentyűzetváltás.
8	A lenti címbeviteli mezőben megjelenő hasonló címek törlése.
9	Ugrás az előző oldalra.
10	A böngésző elhagyása.
11	A billentyűzet elrejtése. A billentyűzet ismételt megjelenítéséhez válassza a címbeviteli mezőt.
12	A kurzor mozgatása jobbra vagy balra.
13	A kurzor előtti szöveg karakterenkénti törlése.
14	A weboldal megnyitásához nyomja meg ezt a gombot a cím megadása után.

A meglátogatott weboldalak listájának megtekintése

- 1 Csatlakozzon a hálózathoz.
- 2 Nyomja meg a **Home** (Főmenü) gombot a Főmenü eléréséhez.
- 3 A navigációs gombokkal lépjen a **Böngésző** menüpontra, majd nyomja meg az **OK** gombot.
- 4 A navigációs gombokkal lépjen az **Előzmények** menüpontra, majd nyomja meg az **OK** gombot.

Megtekintheti a korábban meglátogatott weboldalak címait tartalmazó listát. Az oldalra ugráshoz válasszon ki egy elemet.

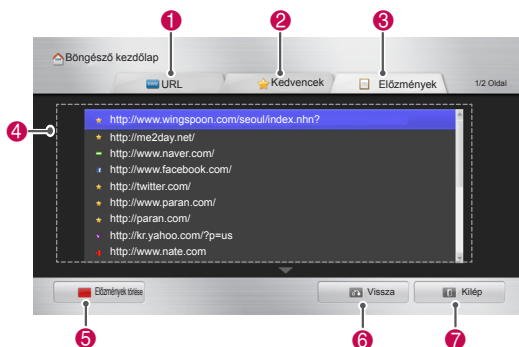

Opció	Leírás
1	Egy weboldal felkeresése az URL-cím közvetlen megadásával.
2	Egy weboldal kiválasztása a Kedvencek listájából.
3	A nemrégiben meglátogatott weboldalak listájának megtekintése.
4	Megjelenik a legutóbb felkeresett weboldalak listája. Az oldalra ugráshoz válasszon ki egy elemet.
5	A felkeresett weboldalak listájának törlése.
6	Ugrás az előző oldalra.
7	A böngésző elhagyása.

Smart Share (Intelligens megosztás) funkció

USB-tárolóeszközök csatlakoztatása

Csatlakoztasson egy USB-eszközt, például egy USB flash meghajtót vagy külső merevlemez a TV-hez, majd használja a média szolgáltatásait (Lásd: Fájlok tallózása).

Az ábrán látható módon csatlakoztassa az USB flash meghajtót vagy kártyás USB-memóriát a TV-hez.

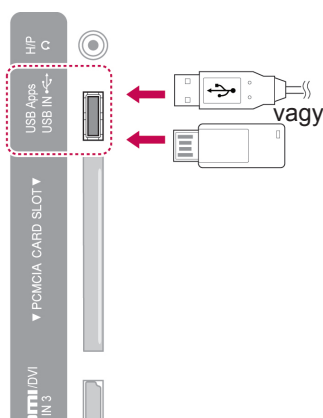

Az USB-tárolóeszköz eltávolításakor ügyeljen a művelet szabályos elvégzésére, nehogy a TV vagy valamely fájl megsérüljön.

- 1 Nyomja meg a **Q.MENU** (GYORSMENÜ) gombot, ha a gyorsmenüket kívánja használni.
- 2 A navigációs gombokkal lépjen az **USB-eszköz** menüpontra, majd nyomja meg az **OK** gombot.
- 3 Csak akkor távolítsa el az USB-tárolóeszközt, ha megjelenik az eszköz biztonságos eltávolításáról szóló üzenet.



FIGYELEM!

- Ne kapcsolja ki a TV-t, vagy ne távolítsa el az USB-tárolóeszközt addig, amíg az a TV-hez csatlakozik, mert ez a fájlok elvesztéséhez vagy az USB-tárolóeszköz sérüléséhez vezethet.
- Készítsen rendszeresen biztonsági másolatot az USB-tárolóeszközeire mentett fájlokról, mivel a fájlok elveszhetnek vagy megsérülhetnek, és lehet, hogy erre nem vonatkozik a garancia.

Tipppek USB-tárolóeszközök használatához

- A TV csak a tároló USB-eszközöket ismeri fel.
- Ha USB-elosztón keresztül kísérel meg USB-eszközt csatlakoztatni a TV-hez, akkor a TV esetleg nem fogja azt érzékelni.
- Előfordulhat, hogy a TV azokat az USB-eszközöket sem fogadja el, amelyekhez külön meghajtóprogram szükséges.
- Az USB-tárolóeszköz felismerésének sebessége eszköztől függően változhat.
- Csak normál zenei és képfájlokat tartalmazó USB-eszközt használjon.
- Csak FAT 32 vagy NTFS fájlrendszerre formázott USB-eszközt használjon.
- Szükség lehet arra, hogy az USB-eszközt külön tápadapterrel működő külső tápegységre csatlakoztassa.
- Ha a TV nem ismeri fel a csatlakoztatott USB eszközt, próbálja a kábelt újra csatlakoztatni, illetve kicserélni, majd próbálja újra. Ne alkalmazzon túl hosszú kábelt.
- A TV nem feltétlenül támogat minden USB-tárolóeszközt tökéletesen.
- Használhat több partícióval (max. 4) rendelkező USB-tárolóeszközt.
- Maximum 4 USB-tárolóeszközt használhat egyidejűleg USB több kártyás (multi-card) olvasó használatakor.
- Az USB-tárolóeszközöket a TV nagyjából ugyanúgy kezeli, mint a Window XP.
- Közvetlenül a TV-ről nem hozható létre és nem törölhető mappa az USB-tárolóeszközön.
- A fájlnevek nem lehetnek hosszabbak 100 angol karakternél.
- Összesen maximum 1000 mappa- és fájlnevet ismer fel a TV.
- Ha túl sok mappa vagy fájl van egy mappában, előfordulhat, hogy nem működik megfelelően.
- A külső USB-merevlemez ajánlott kapacitása max. 1 TB, míg az USB-adattárolóé max. 32 GB.
- Ha az energiatakarékos funkciót használó külső merevlemez nem működik megfelelően, kapcsolja ki a merevlemez, majd ismét kapcsolja be. További tudnivalóért tanulmányozza az USB külső merevlemez használati útmutatóját.
- A készülék támogatja az USB 2.0 verziónál régebbi USB-tárolóeszközöket is. Előfordulhat azonban, hogy a filmlista funkció nem működik megfelelően.
- Az elektrosztatikus kisülések az USB-eszköz helytelen működését eredményezhetik. Ilyenkor az USB-eszközt el kell távolítani, majd ismét csatlakoztatni.

DLNA (Digital Living Network Alliance) DMP (Digital Media Player – Digitális médialejátszó) csatlakoztatása

A TV számos film-, fénykép- és zenefájltypust képes megjeleníteni és lejátszani a DLNA-kiszolgálóról, és a fényképekhez DLNA-tanúsítvánnyal rendelkezik.

A Digital Living Network Alliance (DLNA) olyan iparágakon túlmutató szervezet, melynek tagjai fogyasztói elektronikai, számítástechnikai és mobilkészülékek gyártó vállalatok. A Digital Living lehetővé teszi digitális adathordozók megosztását vezetékessé vagy vezeték nélküli otthoni hálózat segítségével.

A DLNA-tanúsítvány emblémája egyszerűen felismerhetővé teszi a DLNA együttműködési elveknek való megfelelést. A készülék megfelel a DLNA együttműködési elvek 1.5-ös verziójában foglaltaknak. A DLNA-kiszolgálóról szoftvert futtató számítógép, vagy egyéb DLNA-kompatibilis eszköznek jelen TV-hez csatlakoztatása esetén előfordulhat, hogy módosítani kell a szoftver, ill. az eszközök beállításait. Erről lásd a szoftver vagy az adott eszköz használati útmutatóját.

A támogatott fájltypusokra vonatkozó további tudnivalók, illetve a további utasítások a „Smart Share funkció” alatt olvashatók.



MEGJEGYZÉS

- A mellékelt Nero MediaHome 4 Essentials CD-ROM egy testreszabott szoftvert tartalmaz a TV-n végzett fájl- és mappamegosztáshoz.
- A mellékelt Nero MediaHome 4 Essentials szoftver nem támogatja a következő funkciókat: átkódolás, távoli felhasználói felület, tv-vezérlés, internetszolgáltatások és Apple iTunes
- Jelen kézikönyvben a Nero MediaHome 4 Essentials szoftver angol nyelvű verziójára vonatkozóan talál útmutatást és szemléltető ábrákat. Kövesse a megfelelő nyelvi verzió vonatkozó műveleteiben foglaltakat.
- Ha túl sok mappa vagy fájl van egy mappában, előfordulhat, hogy nem működik megfelelően.
- A DLNA opcióhoz használja a Nero MediaHome programot, amely a TV tartozéka. Azt azonban nem garantálhatjuk, hogy a harmadik féltől származó programok tökéletesen működnek.
- Kiválaszthat egy csatornát, miközben a kis előnézeti csatornalistát nézi a TV képernyőjén.
- Ha a DLNA opció nem működik megfelelően, ellenőrizze a hálózati beállításokat.
- Ha rendellenes működés tapasztalható vagy hiba lép fel a Nero Media Home programban, akkor előfordulhat, hogy a DLNA opció nem működik megfelelően. Ebben az esetben lépjen ki a Nero Media Home programból, és indítsa újra. Letöltheti a Nero Media Home legfrissebb verzióját, ha rákattint a program bal alsó sarkában lévő kérdőjelre.
- Ha nem stabil a hálózat, előfordulhat, hogy a lejátszás során lelassul az eszköz vagy töltésre van szükség.
- A videó DLNA módban való lejátszása esetén a Többszörös hang és a Felirat funkció nem támogatott.
- DLNA módban a Teljes képernyő kiválasztása esetén a megjelenített képernyő aránya eltérhet az eredetitől.
- Ha egynél több TV van csatlakoztatva egyetlen kiszolgálóhoz DLNA módban, akkor a kiszolgáló teljesítményétől függően előfordulhat, hogy az adott fájl nem játszható le megfelelően.
- Ha a kiszolgáló nem adja meg a lejátszási időre vonatkozó információt, akkor a „--:--:--” felirat jelenik meg.

A Nero MediaHome 4 Essentials alkalmazás telepítése

A Nero MediaHome 4 Essentials egy egyszerűen használható DLNA-kiszolgáló szoftver a Windows operációs rendszerhez.

Számítógépes követelmények a Nero MediaHome 4 Essentials szoftverhez

- Windows® XP (Service Pack 2 vagy magasabb), Windows Vista® (nem szükséges Service Pack), Windows® XP Media Center Edition 2005 (Service Pack 2 vagy magasabb), Windows Server® 2003 (Service Pack 1 vagy magasabb)
- Windows® 7 Home Premium, Professional, Enterprise vagy Ultimate(32 és 64 bites)
- Windows Vista® 64 bites kiadás (az alkalmazás 32 bites módban fut)
- Windows® 7 64 bites kiadás (az alkalmazás 32 bites módban fut)
- Merevlemez: 200 MB tárhely a Nero MediaHome önálló telepítéséhez
- 1,2 GHz-es Intel® Pentium® III vagy AMD Sempron™ 2200+ processzor
- Memória: 256 MB RAM
- Legalább 32 MB videomemóriájú grafikus kártya, legalább 800×600 pixel felbontás és 16-bites szín
- Windows® Internet Explorer® 6.0 vagy későbbi verzió
- DirectX® 9.0c 30-as kiadás (2006. augusztus) vagy későbbi verzió
- Hálózati környezet: 100 Mb Ethernet, WLAN (IEEE 802.11g) vagy gyorsabb

- 1 Indítsa el a számítógépet.
- 2 Zárja be az összes Microsoft Windows programot, és lépjen ki a futó vírusellenőrző/-irtó programokból.
- 3 Helyezze be a Nero MediaHome 4 Essentials CD-ROM-ot a számítógép CD-ROM meghajtójába.
- 4 Kattintson a **Nero MediaHome 4 Essentials** menüpontra. Megjelenik a telepítés varázsló.
- 5 A sorozatszám beviteli képernyőjének megjelenítéséhez kattintson a **Következő** gombra. A **Következő** gombra kattintva lépjen tovább a következő lépésre.
- 6 A feltételek elfogadása esetén kattintson az I

accept the License Conditions jelölőnégyzetbe, és kattintson a **Következő** gombra. A megállapodás elfogadása nélkül nem indul el a telepítés.

- 7 Kattintson a **Tipikus** lehetőségre, majd a **Következő** gombra. Megkezdődik a telepítés.
- 8 Ha részt kíván venni a névtelen adatgyűjtésben, jelölje be a jelölőnégyzetet, és kattintson a **Következő** gombra.
- 9 A telepítés befejezéséhez kattintson az **Kilép** gombra.

Fájlok és mappák megosztása

A Nero MediaHome alkalmazás telepítése után adja hozzá a megosztani kívánt mappákat.

- 1 Az Asztalon kattintson kétszer a Nero MediaHome 4 Essentials ikonra.
- 2 Kattintson a bal oldali Hálózat ikonra, és adja meg a hálózat nevét a Network name mezőben. A megadott hálózati nevet a TV felismeri.
- 3 Kattintson a bal oldalon levő Megosztás ikonra.
- 4 Kattintson a Megosztott képernyőn levő Helyi mappák lapra.
- 5 Kattintson a Hozzáadás ikonra, és nyissa meg a Browse Folder ablakot.
- 6 Válassza ki a megosztani kívánt fájlokat tartalmazó mappát. A rendszer hozzáadja a kijelölt mappát a megosztott mappák listájához.
- 7 A kiszolgáló elindításához kattintson a Kiszolgáló indítása ikonra.

**MEGJEGYZÉS**

- Ha a megosztott mappákat vagy fájlokat a TV nem jeleníti meg, kattintson a mappára a Local Folders lapon, majd kattintson a **Rescan Folder** elemre a **More** (Tovább) gomb mellett.
- További információkért és szoftvereszközökért látogasson el a <http://www.nero.com> címre.

Megosztott média lejátszása

Lehetősége van a számítógépen vagy másik DLNA-médiakiszolgálón tárolt filmek, fényképek és zene megjelenítésére, illetve lejátszására.

- 1 Nyomja meg a **Home** (Főmenü) gombot a Főmenü eléréséhez.
- 2 A navigációs gombokkal lépjen a **Smart Share** (Intelligens megosztás) menüpontra, majd nyomja meg az **OK** gombot.
- 3 A navigációs gombokkal lépjen a kívánt eszközre, majd nyomja meg az **OK** gombot.
- 4 A navigációs gombokkal válassza ki a **DLNA** menüelemet.
A médiakiszolgálótól függően előfordulhat, hogy a TV-nek engedélyt kell kérnie a kiszolgálótól.

A DLNA DMP használati tanácsai

- A DLNA funkció bizonyos, az üzenetöbbszörösítést nem támogató útválasztókkal nem érhető el. További tájékoztatásért lapozza fel az útválasztó útmutatóját vagy lépjen kapcsolatba a gyártóval.
- A médiakiszolgálón levő fájl lejátszásához a TV-nek és a médiakiszolgálónak ugyanarra a hozzáférési pontra kell csatlakoznia.
- A fájlokkal szembeni követelmények és a lejátszási funkciók a Smart Share alatt az alkalmazott médiakiszolgálótól függően különböző lehet.
- Vonatkozhatnak megszorítások egyes fájlkezelési funkciókra, és lehet, hogy egyes médiakiszolgálók korlátozzák a fájl lejátszását.
- A filmminiatűrök csak akkor támogatottak, ha a DLNA-kiszolgáló támogatja a filmminiatűröket.
- Ha a Smart Share menü nem lejátszható zenefájlt tartalmaz, a TV kihagyja az adott fájlt, és a következőt játssza le.
- Mappában lévő fájlok csak akkor játszhatók le, ha egyforma típusúak.
- Előfordulhat, hogy a Smart Share menüben a zene- és filmfájlokhoz tartozó, megjelenített fájladatok nem helyesek.
- A TV csak a Nero MediaHome 4 által kínált feliratfájlokat támogatja.
- A feliratnak és a filmnek azonos mappában kell lennie, és egyforma fájlnévvel kell rendelkeznie.
- Ha azt követően ad hozzá feliratfájlokat, hogy a könyvtár indexelése már megtörtént, el kell távolítania, majd ismét hozzá kell adnia a mappát.
- A DLNA-kiszolgáló DRM/* .tp/* .trp fájlját a TV nem játssza le, amikor a Filmlista aktív.
- Az MPO fájlokat a TV nem játssza le, ha a Fényképlista aktív.
- A Smart Share funkcióval való lejátszhatóságot és a lejátszás minőségét befolyásolhatja az otthoni hálózat állapota.
- Előfordulhat, hogy a médiakiszolgálón levő cserélhető adathordozók, pl. USB-meghajtó, DVD-meghajtó stb. fájljainak megosztása nem megfelelő.
- A médiának DLNA-kapcsolaton keresztüli lejátszásakor nem támogatott a DRM-védett fájlok lejátszása.
- Összesen maximum 1000 mappa- és fájlnévet ismer fel a TV.
- Ha túl sok mappa vagy fájl van egy mappában, előfordulhat, hogy nem működik megfelelően.

DLNA (Digital Living Network Alliance) DMR (Digital Media Render – Digitális médialekepező) csatlakoztatása

Ez támogatja a médiafájlok távoli lejátszását. A kompatibilis eszközök (Windows 7, mobiltelefon PlayTo funkcióval és egyéb DLNA-DMC eszköz) médiái áttölthetők a TV-be.

A DMR funkció csak akkor működik helyesen, ha a TV és a számítógép egyazon helyi hálózatra van kötve.

- 1 Lejátszáshoz válassza ki a fájlt a Windows 7 „Remote Play” (Távoli lejátszás) szolgáltatásával. Ehhez a jobb egérgombbal a lejátszandó fájlra kell kattintani.
- 2 A fájl akkor is csak egyetlen TV-n játszható le, ha több eszköz is csatlakozik. A lejátszás sebessége a hálózat állapotától függ.

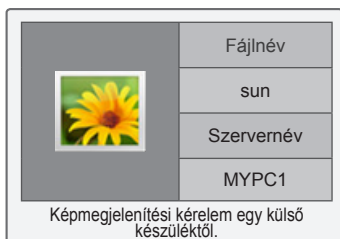

! MEGJEGYZÉS

- A feliratozás csak bizonyos DMC-eszközön támogatott.
- A DMR funkcionalitás nem feltétlenül működik helyesen vezeték nélküli hálózatban.
- A DMC keresési funkciója csak videofájlokban működik.
- A DMR nem áll rendelkezésre, ha egy másik funkció aktív (felvétel, lejátszás, Smart Share stb.).
- Ha azt kívánja megtudni, hogyan játssza le a fájlokat a mobiltelefon vagy az egyéb készülék, akkor tanulmányozza azok használati útmutatóját.
- A csatlakoztatott TV neve módosítható, ha duplán rákattint a módosítandó tételre a következő menüpont alatt: Control Panel > Network and Internet > View network computers and devices (Vezérlőpult > Hálózat és internet > Hálózati számítógépek és eszközök megtekintése) (Csak Windows 7)
- DMR-média lejátszása közben a TV neve nem módosítható. Leállított lejátszás mellett módosítsa.

Fájlok böngészése

Keresse meg a fénykép-, zene- vagy filmlistát, és böngésszen a fájlok között.

- 1 Csatlakoztasson egy USB-tárolóeszközt.
- 2 Nyomja meg a **Home** (Főmenü) gombot a Főmenü eléréséhez.
- 3 A navigációs gombokkal lépjen a **Smart Share** (Intelligens megosztás) menüpontra, majd nyomja meg az **OK** gombot.
- 4 A navigációs gombokkal lépjen a kívánt eszközre, majd nyomja meg az **OK** gombot.
- 5 A navigációs gombokkal állítsa be a megfelelőt a **Minden média**, **Filmlista**, **Fényképlista** és **Zenelista** lehetőségek közül, majd nyomja meg az **OK** gombot.
 - **A Minden média:** Megjeleníti a lista összes fájlját.
 - **A filmlista, Fényképlista, illetve Zenelista:** Csak a megfelelő típusú listát jeleníti meg.
- 6 A navigációs gombokkal válassza ki kívánt mappát vagy fájlt.

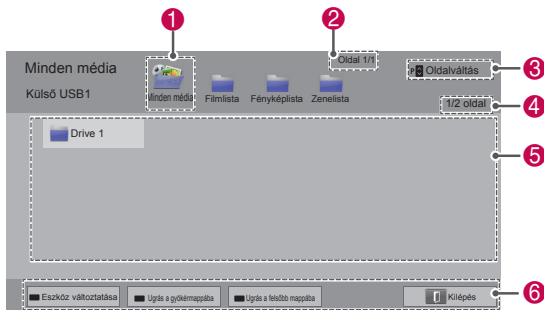

Sz.	Leírás
1	Minden médiamappa megjelenítése.
2	Aktuális oldalszám és összes oldalszám.
3	Lépés az előző vagy a következő oldalra.
4	Aktuális oldalszám és összes oldalszám.
5	Fájladatok vagy miniatűrök.
6	A távirányító rendelkezésre álló gombjai.

Miniatűr információ

Típus	Abnormális fájlok	Nem támogatott fájlok
Videó		
Fénykép		
Zene		

Tippek USB-tárolóeszközök használatához

Típus	Támogatott fájlformátum		
Videó	<ul style="list-style-type: none"> • MPG, MPEG, DAT, TS, TRP, TP, VOB, MP4, MOV, MKV, DivX, AVI, ASF, WMV, M4V • Lejátszható mozifájl maximális átviteli sebessége: 20 Mb/s (Megabit másodpercenként) • Hang átviteli sebessége: 32 kb/s és 320 kb/s között (MP3) • Támogatott külső feliratformátum: *.smi, *.srt, *.sub (MicroDVD, SubViewer 1,0/2,0), *.ass, *.ssa, *.txt (TMPlayer), *.psb (PowerDivX) • Támogatott belső feliratformátum: csak XSUB (Ez a DivX fájl feliratformátuma), szöveges UTF-8, SRT, ASS, SSA (Ez a DivX-Plus HD fájl feliratformátuma) 		
Fénykép	<ul style="list-style-type: none"> • Ne kapcsolja be a progresszív beállítást, ha számítógépen JPF fájlt ment. • A nagy felbontású képek megnyitása igénybe vehet egy kis időt. 		
	Fájl-kiterjesztések	Elem	Profil
2D	jpeg jpg jpe	Támogatott fájlformátum	<ul style="list-style-type: none"> • SOF0: alapvonal: • SOF1: Bővített képkockasorozat • SOF2: Progresszív
		Fénykép mérete	<ul style="list-style-type: none"> • Min. 64×64 • Max. - normál típus: 15 360 (szé) x 8640 (ma) • Progresszív típus: 1920 (szé) x 1440 (ma)
3D (Csak 3D típusoknál)	mpo	Támogatott fájlformátum	<ul style="list-style-type: none"> • mpo
		Fénykép mérete	<ul style="list-style-type: none"> • 4:3 méret: 3648×2736 2592×1944 2048×1536 • 3:2 méret: 3648×2432
Zene	<ul style="list-style-type: none"> • MP3 • Átviteli sebesség tartománya: 32–320 Kb/s • Mintavételi frekvencia MPEG1 layer3: 32 kHz, 44,1 kHz, 48 kHz MPEG2 layer3: 16 kHz, 22,05 kHz, 24 kHz * A másolásvédett fájlok nem játszhatók le. 		

Videolejátszás

Videofájlok lejátszása a TV-n. A TV alkalmas USB-eszközön tárolt fájlok megjelenítésére.

- 1 **Nyomja meg a Home (Főmenü) gombot** a Főmenü eléréséhez.
- 2 A navigációs gombokkal lépjen a **Smart Share** (Intelligens megosztás) menüpontra, majd nyomja meg az **OK** gombot.
- 3 A navigációs gombokkal lépjen a kívánt esz-közre, majd nyomja meg az **OK** gombot.
- 4 A navigációs gombokkal lépjen a **Filmlista** menüpontra, majd nyomja meg az **OK** gombot.
- 5 A navigációs gombokkal válassza ki kívánt mappát vagy fájlt, majd nyomja meg az **OK** gombot.
- 6 A filmet az alábbi menükkel, illetve gombokkal játssza le.



- 7 A lejátszás vezérelhető a következő gombokkal.



Gomb	Leírás
■	A lejátszás leállítása
▶	Videó lejátszása
	A lejátszás szüneteltetése vagy folytatása
◀	Keresés visszafelé a fájlban
▶▶	Keresés előre felé egy fájlban
és ▶▶	Videó lassított lejátszása
Piros gomb és < >	Képkocka közvetlen kiválasztása. A teljes fájl 10 képkockára van osztva. Egyes fájloknál a képkockák nem jeleníthetők meg.
ENERGY SAVING (ENERGIATAKARÉKOS ÜZEMMÓD)	A kép fényerejének növelése, illetve csökkentése.
3D (Csak 3D típusoknál)	3D képmegjelenítés
Q.MENU (GYORSMENÜ)	Az Opció menü (Lásd itt:67) megjelenítése.
AV MODE (AV MÓD)	A bemeneti forrás kiválasztása
BACK (VIZSZÁ)	A megjelenített menü elrejtése. A menü ismételt megjelenítéséhez nyomja meg az OK gombot.
EXIT (KILÉPÉS)	Visszatér a menü előző képernyőjéhez.

Gomb	Leírás
Navigációs gomb	Görgetés a fájlok között.
OK	Lejátssza a kijelölt fájlt.
P ^ v	Lépés az előző vagy a következő oldalra.
Piros gomb	Eszköz változtatása: Másik bemenetre vált.
Zöld gomb	Ugrás a gyökérmappába.
Sárga gomb	Ugrás a felsőbb mappába

Tippek videofájlok lejátszásához

- A TV nem támogatja a Motion JPEG kódolású fájlokat. (Lásd itt:135)
- Előfordulhat, hogy a felhasználók által készített feliratok némelyike nem jelenik meg megfelelően.
- A feliratozás nem feltétlenül jelenít meg minden speciális karaktert és HTML-címkét.
- A felirat betűtípusa és színe nem változtatható meg.
- A nem támogatott nyelvű feliratozás nem áll rendelkezésre.
- Előfordulhat, hogy az 1 MB vagy ennél nagyobb méretű feliratfájlokkal rendelkező videofájlok nem játszhatók le megfelelően.
- A hang nyelvének módosításakor a képlejátszás például átmenetileg megakadhat, illetve felgyorsulhat.
- Sérült videofájl lejátszásakor a lejátszás hibás lehet, illetve egyes funkciók esetleg nem állnak rendelkezésre.
- Bizonyos kódolóprogramokkal készült videofájlokat a TV esetleg nem játszik le tökéletesen.
- Ha a rögzített fájlból hiányzik a hang vagy a videó, akkor a hang, illetve a kép nem kerül bele a kimenetbe sem.
- Ha a TV a felvételt videó vagy hang nélkül játssza le, akkor a kép, illetve a hang nem kerül bele a kimenetbe sem.
- Ha az egyes képkockák felbontása nagyobb a támogatott felbontásnál, akkor előfordulhat, hogy a TV nem teljesen folyamatosan játssza le a videofájlt.
- Előfordulhat, hogy a TV nem játssza le tökéletesen a megadott típustól és formátumtól eltérő videofájlokat.
- Előfordulhat, hogy a TV nem játssza le tökéletesen a GMC (Global Motion Compensation), illetve a Qpel (Quarterpel Motion Estimation) kódolású fájlokat.
- Egy feliratfájlon belül a TV csak maximum 10 000 szinkronblokkot támogat.
- A TV támogatja a H.264/AVC kodek használatát 4.1 profilszintig.
- A TV nem támogatja a DTS hangkodeket.
- A TV nem képes lejátszani 30 GB-nál nagyobb videofájlokat.
- Nagy sebességet nem támogató USB-kapcsolaton történő videolejátszás esetén a videolejátszó nem feltétlenül működik helyesen.
- A videó és a felirat fájljának egyazon mappában kell lennie, és a fájlneveknek meg kell egyeznie.
- Előfordulhat olyan kódolású videofájl, amelyet a TV a támogatott fájlformátum ellenére nem játszik le.
- A Trükk mód a ► kivételével semmilyen funkciót nem támogat, ha a videofájlok nem rendelkeznek indexinformációval.
- Előfordulhat, hogy nem játszhatók le azok a videofájlok, amelyek neve különleges karaktert tartalmaz.
- A dualstream (kettős adatfolyam) kódolású 3D WMV fájlok 3D üzemmódja nem támogatott. (Csak 3D típusoknál)

A filmlista Q.MENU (GYORSMENÜ) opciói

- 1 Nyomja meg a **Q. MENU (GYORSMENÜ)** gombot.
Egy előugró ablak jelenik meg.
- 2 A navigációs gombokkal lépjen az **OPCIÓ** menüpontra, majd nyomja meg az **OK** gombot.
- 3 A navigációs gombokkal lépjen a következő opciók egyikére, majd nyomja meg az **OK** gombot.

Videolejátszás beállítása

Opció	Leírás	
Képméret	A videók kívánt képformátumának kiválasztása. <ul style="list-style-type: none"> • Teljes mód: A fájlokat a TV teljes képernyőn jeleníti meg a videó képaránya szerint. • Eredeti mód: A fájlokat a TV natív méretükben jeleníti meg. 	
Hang nyelve	A videofájlok hangjához tartozó nyelvcsoporthoz módosítása. Nem választható egyetlen hangsávval rendelkező fájl.	
Feliratok nyelve	A feliratok be- vagy kikapcsolása.	
Nyelv	SMI formátumú feliratok esetén kapcsol be. Kiválasztható a felirat nyelve.	
Kód oldal	Felirat betűtípusának kiválasztása. Alapértelmezett beállítás esetén a tartalmak az „Opció - Nyelv - Menü nyelve” alatt beállított nyelven jelennek meg.	
	Opció	Leírás
	Felirat nyelvcsoportja	<ul style="list-style-type: none"> • Latin1: angol, spanyol, francia, német, olasz, svéd, finn, holland, portugál, dán, román, norvég, albán, gael, walesi, ír, katalán, valenciai • Latin2: bosnyák, lengyel, horvát, cseh, szlovák, szlovén, szerb, magyar • Latin4: észti, lett, litván • Cirill: bolgár, macedón, orosz, ukrán, kazah • Görög: görög • Török: török
	Szinkronizálás	A videóval nem szinkronizált feliratok megjelenése 0,5 másodperccel állítható.
	Helyzet	A felirat áthelyezése.
	Méret	A felirat betűméretének megváltoztatása.
Ismétlés	A filmlejátszás ismétlés funkciójának be-/kikapcsolása. Bekapcsolt állapotban a készülék ismételtlen lejátszza a mappában lévő fájlt. Kikapcsolva ha a következő és az előző fájl neve azonos, a lejátszás folyamatos.	

! MEGJEGYZÉS

- A Filmlista beállításainak módosítása nincs hatással a Fényképlista és Zenelista beállításaira.
- A Fényképlista vagy a Zenelista beállítási módosításai egyaránt érvényesek lesznek a Fényképlista és a Zenelista alatt, de a Filmlista alatt nem.
- A lejátszás megállítása utáni újraindításakor adott „Igen” válasz esetén a lejátszás az utolsó leállítás helyétől folytatódik.
- Ha a mappában folytatólagos fájlok vannak, automatikusan a következő fájl lejátszása kezdődik el. Ez alól kivétel, ha a Filmlista **Ismétlés** funkciójának beállítása „Be”.

Videobeállítások

Lehetővé teszi a videobeállítások módosítását. (Lásd: „Képeállítások”)

Audiobeállítások

Lehetővé teszi a hangbeállítások módosítását. (Lásd: „Hangbeállítások”)

DivX PLUS HD beállítása

Ezek az opciók csak akkor állnak rendelkezésre, ha a lejátszandó videofájl tartalmaz címet, kiadást és szerzői fejezet információt.

Opció	Leírás
Cím	Egynél több címet tartalmazó fájl esetén válassza ki a lejátszandó címet.
Kiadás	Egynél több kiadást tartalmazó fájl esetén válassza ki a lejátszandó kiadást. <ul style="list-style-type: none"> • Kiadás alatt a fejezetek szerinti lejátszási sorrendet kell érteni.
Szerzői fejezet	Kiválasztja és lejátszza a kívánt fejezetet.

DivX regisztrációs kód

DivX-kód regisztrálása

DivX regisztrációs kód birtokában a legújabb videók bérelhetőek és megvásárolható itt: www.divx.com/vod A kölcsönzött vagy megvásárolt DivX fájl csak akkor játszható le, ha a regisztrációs kódja megegyezik a TV DivX regisztrációs kódjával.

- 1 Nyomja meg a **Home** (Főmenü) gombot a Főmenü eléréséhez.
- 2 A navigációs gombokkal lépjen a **BEÁLLÍTÁS** menüpontra, majd nyomja meg az **OK** gombot.
- 3 A navigációs gombokkal lépjen az **OPCIÓ** menüpontra, majd nyomja meg az **OK** gombot.
- 4 A navigációs gombokkal lépjen a **Smart Share beállítás menüpontra**, majd nyomja meg az **OK** gombot.
- 5 A navigációs gombokkal lépjen a **DivX reg. kód** menüpontra, majd nyomja meg az **OK** gombot.
- 6 Nézze meg az adott TV regisztrációs kódját.

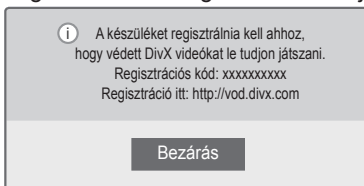

- 7 Amikor végzett, nyomja meg az **EXIT** (KILÉPÉS) gombot.



MEGJEGYZÉS

- A regisztrációs kód ellenőrzése közben előfordulhat, hogy egyes gombok nem működnek.
- Ha egy másik eszköz DivX regisztrációs kódját adja meg, akkor a kölcsönzött vagy megvásárolt DivX fájl nem játszható le. Feltétlenül az adott TV-hez tartozó DivX regisztrációs kódot használja.
- Ha a videó vagy a hangfájl konvertálása nem a normál DivX kodekkel történt, akkor a fájl esetleg hibás lesz, illetve a TV nem játssza le.
- A DivX VOD kód birtokában akár 6 eszköz is aktiválható egy fiók alatt.

DivX szolgáltatás regisztrációtörlése

A webkiszolgáló segítségével deaktiválhatja az összes eszközt, és blokkolhatja az eszközök aktiválását.

Törölje a meglévő hitelesítési adatokat, hogy új DivX felhasználói hitelesítő adatokat kaphasson a TV-hez. A funkció futtatása után ismét el kell végezni a DivX felhasználói hitelesítést a DivX DRM fájlok megtekintéséhez.

- 1 Nyomja meg a **Home** (Főmenü) gombot a Főmenü eléréséhez.
- 2 A navigációs gombokkal lépjen a **BEÁLLÍTÁS** menüpontra, majd nyomja meg az **OK** gombot.
- 3 A navigációs gombokkal lépjen az **OPCIÓ** menüpontra, majd nyomja meg az **OK** gombot.
- 4 A navigációs gombokkal lépjen a **Smart Share beállítás menüpontra**, majd nyomja meg az **OK** gombot.
- 5 A navigációs gombokkal lépjen a **DivX deaktiválás menüpontra**, majd nyomja meg az **OK** gombot.
- 6 A jóváhagyáshoz adja meg az **Igen** választ.

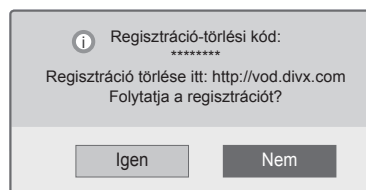

- 7 Amikor végzett, nyomja meg az **EXIT** (KILÉPÉS) gombot.

Fényképek megtekintése

Megjeleníthetők az USB-eszközön tárolt képfájlok. A típustól függően változhat, mi jelenik meg a képernyőn.

- 1 **Nyomja meg a Home (Főmenü) gombot** a Főmenü eléréséhez.
- 2 A navigációs gombokkal lépjen a **Smart Share** (Intelligens megosztás) menüpontra, majd nyomja meg az **OK** gombot.
- 3 A navigációs gombokkal lépjen a kívánt eszközre, majd nyomja meg az **OK** gombot.
- 4 A navigációs gombokkal lépjen a **Fényképlista** menüpontra, majd nyomja meg az **OK** gombot.
- 5 A navigációs gombokkal lépjen a kívánt mappára, illetve fájlra, majd nyomja meg az **OK** gombot.
- 6 Jelenítse meg a fényképeket az alábbi menük, illetve gombok használatával.



Gomb	Leírás
Navigációs gomb	Görgeti a fájlt.
OK	Megjeleníti a kijelölt fájlt.
P ^ v	Lépés az előző vagy a következő oldalra.
Piros gomb	Eszköz változtatása: Másik bemenetre vált.
Zöld gomb	Ugrás a gyökérmappába.
Sárga gomb	Ugrás a felsőbb mappába

- 7 Fényképek megtekintése közben az alábbi opciók állnak rendelkezésre.

- Az ábra eltérhet az Ön TV-jén tapasztalhatótól.



Opció	Leírás
Diavetítés	Diavetítés elindítása, illetve megállítása A diavetítés az aktuális mappába mentett összes fényképet lejátszsa. A diavetítés sebességének beállításához válassza ki az Opció menüpontot.
Háttérzene (Háttérzene)	A háttérzene be- vagy kikapcsolása. A háttérzene mappájának beállításához válassza ki az Opció menüpontot.
(Színszűrő) (Csak plazmatévé esetén)	Az aktuális fénykép megjelenítése Eredeti, Fekete-fehér, Szépípa, Olajfestmény és Címkezés beállításával.
(forgatás)	A fényképek elforgatása az óra járásával megegyező irányban (90°, 180°, 270°, 360°-kal). ! MEGJEGYZÉS • A támogatott fényképméret korlátozott. Olyan fényképet nem lehet elforgatni, melynél az elforgatott szélességű kép felbontása meghaladja a támogatott felbontási méretet.
Full Screen	Fénykép megjelenítése teljes képernyős módban vagy eredeti módban.
(ENERGY SAVING (ENERGIA-TAKARÉKOS ÜZEMMÓD))	A kép fényerejének növelése, illetve csökkentése.
3D (Csak 3D típusoknál)	Megjeleníti a 3D képet.
Opció	Megjeleníti az Opció menüt (Lásd itt:70).
Elrejtés	Az opciókat tartalmazó ablak elrejtése. Az opciók megjelenítéséhez nyomja meg az OK gombot.
Kilépés	Visszatér a menü előző képernyőjéhez.

A Q.MENU (GYORSMENÜ) fényképlistához tartozó opciói

- 1 Nyomja meg a **Q. MENU** gombot.
Egy előugró ablak jelenik meg.
- 2 A navigációs gombokkal lépjen az **OPCIÓ** menüpontra, majd nyomja meg az **OK** gombot.
- 3 A navigációs gombokkal lépjen a következő opciók egyikére, majd nyomja meg az **OK** gombot.

Set Photo View.

Opció	Leírás
Diav. sebes.	Diavetítési sebesség kiválasztása (Gyors, Közepes, Lassú).
BGM	Zenemappa kiválasztása a háttérzenéhez. Választható az Ismétlődő vagy a Véletlenszerű beállítás. <div style="border: 1px solid black; padding: 5px;"> <p>! MEGJEGYZÉS</p> <ul style="list-style-type: none"> • A háttérzene lejátszása alatt nem lehet módosítani a zenemappát. </div>

! MEGJEGYZÉS

- A Fényképlista beállításainak módosítása nincs hatással a Filmlista és Zenelista beállításaira.
- A Fényképlista vagy a Zenelista beállítási módosításai egyaránt érvényesek lesznek a Fényképlista és a Zenelista alatt, de a Filmlista alatt nem.

Videobeállítások

Lehetővé teszi a videobeállítások módosítását.
(Lásd: „Képbeállítások”)

Audiobeállítások

Lehetővé teszi a hangbeállítások módosítását.
(Lásd: „Hangbeállítások”)

Zenehallgatás

- 1 **Nyomja meg a Home (Főmenü) gombot** a Főmenü eléréséhez.
- 2 A navigációs gombokkal lépjen a **Smart Share** (Intelligens megosztás) menüpontra, majd nyomja meg az **OK** gombot.
- 3 A navigációs gombokkal lépjen a kívánt esz-közpöre, majd nyomja meg az **OK** gombot.
- 4 A navigációs gombokkal lépjen a **Zenelista** menüpontra, majd nyomja meg az **OK** gombot.
- 5 A navigációs gombokkal válassza ki kívánt mappát vagy fájlt, majd nyomja meg az **OK** gombot.
- 6 A zenét az alábbi menükkel, illetve gombokkal játssza le.



Gomb	Leírás
Navigációs gomb	Görgetés a fájlok között.
OK	Lejátssza a kijelölt fájlt.
P ^ v	Lépés az előző vagy a következő oldalra.
Piros gomb	Eszköz változtatása: Másik bemenetre vált.
Zöld gomb	Ugrás a gyökérmappába.
Sárga gomb	Ugrás a felsőbb mappába
Kék gomb	Zenelejátszó megnyitása Zene lejátszása alatt használható.

- 7 A lejátszás vezérelhető a következő gombokkal.



Gomb	Leírás
■	Lejátszás megállítása
▶	Zenefájl lejátszása
	Lejátszás szüneteltetése vagy folytatása
◀◀	Ugrás az előző fájlra
▶▶	Ugrás a következő fájlra
< >	Egy kurzor jelzése
(ENERGY SAVING (ENERGIATAKARÉKOS ÜZEMMÓD))	A kép fényerejének növelése, illetve csökkentése.
Q.MENU (GYORSMENÜ)	Az Opció menü (Lásd itt:72) megjelenítése.
BACK (VISSZA)	Az opciókat tartalmazó ablak elrejtése. Az opciók megjelenítéséhez nyomja meg az OK gombot.
EXIT (KILÉPÉS)	Visszatér a menü előző képernyőjéhez.

Tipppek zenefájlok lejátszásához

- Ez az egység nem támogatja az MP3 fájlok beágyazott ID3 címkéit.

A zenelista Q.MENU (GYORSMENÜ) opciói

- 1 Nyomja meg a **Q. MENU (GYORSMENÜ)** gombot.
Egy előugró ablak jelenik meg.
- 2 A navigációs gombokkal lépjen az **OPCIÓ menüpontra, majd nyomja meg az OK** gombot.
- 3 A navigációs gombokkal lépjen a következő opciók egyikére, majd nyomja meg az **OK** gombot.

**MEGJEGYZÉS**

- A Filmlista beállításainak módosítása nincs hatással a Fényképlista és Zenelista beállításaira.
- A Fényképlista és Zenelista beállítási módosításai egyaránt érvényesek lesznek a Fényképlista és a Zenelista alatt is.

Audiolejátszás beállítása

Választható az Ismétlődő vagy a Véletlenszerű beállítás.

Audiobeállítások

Lehetővé teszi a hangbeállítások módosítását. (Lásd: „Hangbeállítások”)

**MEGJEGYZÉS**

- A TV nem játszik le másolásvédezt fájlokat.
- Ha a TV-t lejátszás alatt hosszabb ideig nem használják, az információ ablak jelenik meg képernyőkímélőként, hogy megakadályozza a kép beégését. A Zenelista képernyőjéhez az **OK** gombbal térhet vissza.

Fájlnév

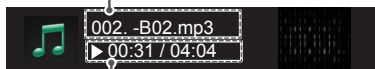

Időpont/Időtartam

Médiahivatkozás funkció

A Médiahivatkozás program segítségével kapcsolódhat a Plex médiakiszolgálóhoz. A Plex médiakiszolgáló ingyen letölthető a www.plexapp.com weboldalról. Segítségével lejátszhat médiafájlokat és letölthet Plex alkalmazásokat is. A Plex alkalmazásokat a kiszolgáló a számítógépre tölti le, így nem foglalnak tárhelyet a tv-készüléken.

! MEGJEGYZÉS

- Ajánljuk a PLEX médiakiszolgáló 0.9.1.14-es, vagy annál frissebb változatának telepítését. (A telepítőfájlt a <http://www.plexapp.com/medialink> webcímről töltheti le)
- A GUI (grafikus felhasználói felület) angol nyelven jelenik meg, és a továbbított adatok nem jelennek meg, ha a következő nyelvek egyikét használja: thai, arab, perzsa, héber, kurd.
- Ha videokapcsolatot használ, a kezdeti betöltés eltarthat egy ideig, amennyiben a tv-készülék nem támogatja a lejátszandó fájlt, és a fájl számítógépes átkonvertálása szükséges. A konvertálási teljesítmény függhet a számítógép teljesítményétől és a hálózati kapcsolat sebességétől.
- A számítógépen tárolt tartalmak lejátszásánál (mozifilmek, tv-műsorok, zene) a támogatott formátumok megegyeznek a DLNA funkció által támogatottakkal. Zenelejátszás alatt a tartalomra ugrás funkció nem működik. (Ugyanez vonatkozik a DLNA funkcióra is)
- Előfordulhat, hogy Wi-Fi kapcsolaton keresztül lejátszott HD filmeknél problémák lépnek, mert lelassul a hálózati kapcsolat.
- Ha útválasztót használ, előfordulhat, hogy az útválasztó beállításai miatt a tv-készülék nem érzékeli a számítógépet. (Például bizonyos útválasztóknál az üzenetösszörözést továbbító funkció használata esetén a tv-készülék Wi-Fi kapcsolaton keresztül nem érzékeli a számítógépet.)
- Médiaformátumtól függően egyes bővítmények nem működhetnek.
- Előfordulhat, hogy a bővítmények a kiszolgáló döntése alapján, előzetes értesítés nélkül megváltoznak, és nem működnek tovább.

Csatlakozás médiahivatkozáshoz

- 1 Kapcsolja össze a tv-készüléket az otthoni hálózattal. Ez történhet vezetékes vagy vezeték nélküli kapcsolaton keresztül is. (Lásd itt:43-49. old.).
- 2 A PLEX programot letöltheti a <http://www.plexapp.com/medialink> webcímről.
 - A részletes telepítési útmutatót megtalálja fenti weboldalon.
- 3 A PLEX program első futtatása alkalmával a varázsló lépésről-lépésre végigkalkulálja Önt a beállítási folyamaton.
 - A varázsló használatával kapcsolatos további információkat a fenti weboldalon talál.

A médiahivatkozás használata

- 1 Nyomja meg a **Home** (Főmenü) gombot a Főmenü eléréséhez.
- 2 A navigációs gombokkal lépjen az **Médiahivatkozás** menüpontra, majd nyomja meg az **OK** gombot.
- 3 Megjelennek a csatlakoztatott számítógép Médiahivatkozás szekciói. Válasszon ki egy ikont a kategóriába tartozó megosztott média megtekintéséhez.

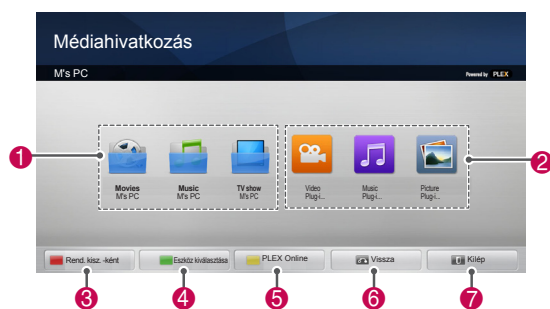

Opció	Leírás
1	Itt láthatja a csatlakoztatott számítógépen beállított kategóriák listáját.
2	Ez az online-tartalmak bővítményeinek listája.
3	A szekció átrendezése. - A szerVERNÉV alapján: listázás a szerVERNÉV alapján. - A elemEK NEVE alapján: listázás az elemEK NEVE alapján.
4	Más eszköz kiválasztása.
5	A PLEX Online használatával alkalmazásokat telepíthet, távolíthat el vagy frissíthet a számítógépen.
6	Ugrás az előző oldalra.
7	Kilépés a Médiahivatkozás menüből.

Filmek megtekintése

A Médiahivatkozás funkció a megosztott mozifilmekről az alább leírtak szerint keres vissza információkat.

- 1 Nyomja meg a **Home** (Főmenü) gombot a Főmenü eléréséhez.
- 2 A navigációs gombokkal lépjen az **Médiahivatkozás** menüpontra, majd nyomja meg az **OK** gombot.
- 3 A navigációs gombokkal lépjen a videóra, majd nyomja meg az **OK** gombot.

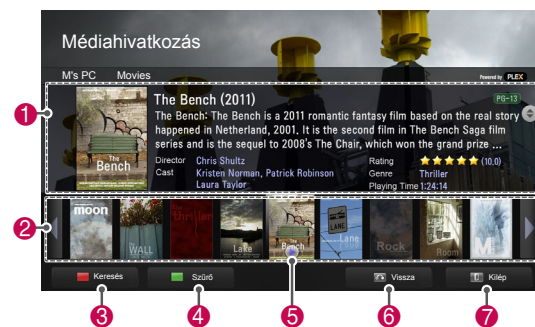

Opció	Leírás
1	Megjeleníti a kiválasztott filmmel kapcsolatos információkat.
2	Megjeleníti a mozifilm fájljából elmentett képeket.
3	Mozifilmeket keres a szekción belül.
4	Megjelenik a kiválasztott szűrő szerinti lista.
5	A mozifilm teljes képernyős megtekintése. Ha már folyt a mozifilm lejátszása, az utolsó fejezettelől folytathatja a megtekintést.
6	Ugrás az előző oldalra.
7	Kilépés a Médiahivatkozás menüből.

A Zene szekció használata

Megtekintheti a Zene szekcióban beállított zenefájlokkal kapcsolatos információkat.

- 1 Nyomja meg a **Home** (Főmenü) gombot a Főmenü eléréséhez.
- 2 A navigációs gombokkal lépjen az **Médiahivatkozás** menüpontra, majd nyomja meg az **OK** gombot.
- 3 A navigációs gombokkal lépjen a Zene szekcióra, majd nyomja meg az **OK** gombot.

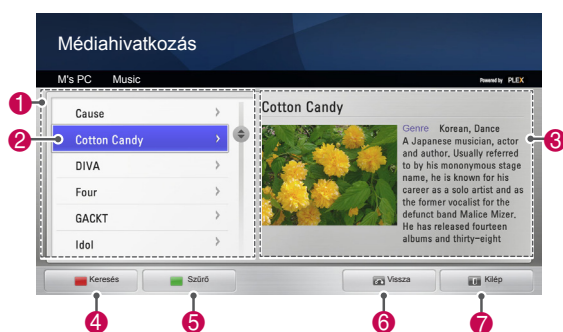

A Tv-műsor szekció használata

Megtekintheti a tv-műsorok szekciójában található programokkal kapcsolatos információkat.

- 1 Nyomja meg a **Home** (Főmenü) gombot a Főmenü eléréséhez.
- 2 A navigációs gombokkal lépjen az **Médiahivatkozás** menüpontra, majd nyomja meg az **OK** gombot.
- 3 A navigációs gombokkal lépjen a Tv-műsor pontra, majd nyomja meg az **OK** gombot.

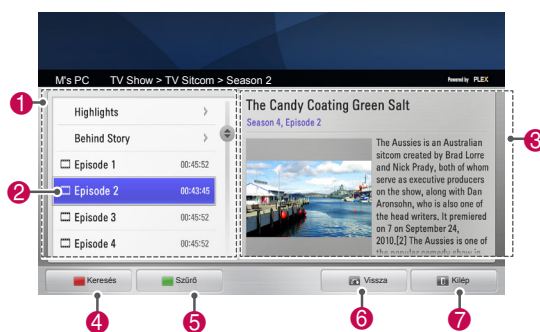

Opció	Leírás
1	A kiválasztott részben található zenefájlok elrendezése előadó > album > dalcím sorrendben.
2	Mappa vagy dal kiválasztása.
3	A kiválasztott zene előadója, az album címe és egyéb információk megjelenítése.
4	Zenefájlok keresése a szekcióban.
5	Megjelenik a kiválasztott szűrő szerinti lista.
6	Ugrás az előző oldalra.
7	Kilépés a Médiahivatkozás menüből.

Opció	Leírás
1	A kiválasztott részben található tv-műsorok elrendezése műsor címe > évad > epizód sorrendben.
2	Mappa vagy műsor kiválasztása.
3	Megjeleníti a kiválasztott műsorról kapcsolatos információkat.
4	Tv-műsorok keresése a szekcióban.
5	Megjelenik a kiválasztott szűrő szerinti lista.
6	Ugrás az előző oldalra.
7	Kilépés a Médiahivatkozás menüből.

Bővítmények telepítése

A Médiahivatkozás funkció segítségével bővítményeket telepíthet, hogy az interneten keresztül is elérhessen médiatartalmakat.

- 1 Nyomja meg a **Home** (Főmenü) gombot a Főmenü eléréséhez.
- 2 A navigációs gombokkal lépjen az **Médiahivatkozás** menüpontra, majd nyomja meg az **OK** gombot.
- 3 A PLEX online funkció kiválasztásához nyomja meg a sárga gombot.

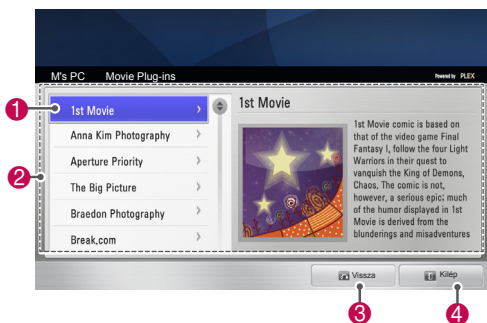

Opció	Leírás
1	A kurzor ráírnyításával egy bővítményre a jobb panelen megtekintheti az azzal kapcsolatos információkat. Már telepített bővítmények esetén futtathatja, frissítheti, újratelepítheti vagy törölheti őket. Még nem telepített bővítmények esetén telepítheti őket. Telepítés után a Médiahivatkozás főmenüjében a videó, zene vagy kép bővítmény kiválasztásával futtathatja az adott bővítményt.
2	A telepíthető bővítmények listája.
3	Ugrás az előző oldalra.
4	Kilépés a Médiahivatkozás menüből.

DVR funkció

(csak plazmatévék esetében)

(Ez a funkció csak Finnországban, Svédországban, Norvégiában, Dániában, Spanyolországban, Oroszországban, Ukrajnában és Kazahsztánban áll rendelkezésre.)

USB-eszközökkel kapcsolatos figyelmeztetések



MEGJEGYZÉS

- A készülék csak USB-tárolóeszközt ismer fel.
- Ha az USB-tárolóeszköz USB-elosztón keresztül csatlakozik, előfordulhat, hogy a készülék nem ismeri fel az eszközt.
- Előfordulhat, hogy az automatikus felismerőprogramot alkalmazó USB-tárolóeszközök nem ismerhetők fel.
- Előfordulhat, hogy a saját illesztőprogramot alkalmazó USB-tárolóeszközök nem ismerhetők fel.
- Több partíció vagy kártyaolvasó esetén egyszerre legfeljebb négy memóriakártya ismerhető fel.
- Az USB-tárolóeszköz felismerésének sebessége eszköztől függően változhat.
- A csatlakoztatott USB-tárolóeszköz működése közben ne kapcsolja ki a TV-t és ne húzza ki az USB-eszközt. Ha az ilyen eszközt hirtelen leválasztja vagy lecsatlakoztatja, az eszközön tárolt adatok megsérülhetnek.
- Biztosítsa a külső tápellátást igénylő USB-tárolóeszköz tápellátását. Ellenkező esetben előfordulhat, hogy a készülék nem ismeri fel az eszközt.
- Az USB-eszköz csatlakoztatásához az eszköz gyártójától származó USB-kábelt használja. Ha a csatlakoztatáshoz más gyártmányú vagy túl hosszú kábelt használ, előfordulhat, hogy a készülék nem ismeri fel az eszközt.
- Előfordulhat, hogy egyes USB-tárolóeszközök használata nem támogatott, illetve azok nem működnek tökéletesen.
- A TV a fájlneveket 128 karakter hosszúságig jeleníti meg.
- A fontos fájlokról készítsen biztonsági másolatot, mert előfordulhat, hogy az USB-eszközön tárolt adatok megsérülnek. Az

adatok kezelése a felhasználó felelőssége, és ezért az adatvesztésért a gyártó semmiféle felelősséget nem vállal.

- Az USB-merevlemez ajánlott kapacitása 40 GB-nál nagyobb és 1 TB-nál kisebb.
- Előfordulhat, hogy a fentiekől nagyobb kapacitású tárolóeszközök nem működnek megfelelően.
- A nagy sebességű adatátvitelt nem támogató USB-kapcsolat használata esetén előfordulhat, hogy a videolejátszás nem működik megfelelően.
- A készülék támogatja az USB 2.0 verziónál régebbi USB-tárolóeszközöket is. Előfordulhat azonban, hogy a filmlista funkció nem működik megfelelően.
- A külső merevlemez stabilitását biztosítsa lemezkarbantartó eszköz használatával, így biztosítható a merevlemez zökkenőmentes működése.
- A lemezkarbantartó eszköz ellenőrzi a merevlemez tulajdonságait: az olvasási és írási sebességet, a hozzáférési időt és a működési stabilitást. A lemezkarbantartó eszköz a weblapon könnyen megtalálható, és letöltés után könnyen használható.
- A DVR USB eszköz csak szilárdtest-meghajtó vagy merevlemez lehet. (Az USB-memória nem támogatott.)
- A szilárdtest-meghajtók (SSD) írás-törlés ciklusainak száma korlátozott. A merevlemezes meghajtók (HDD) használata ajánlott ehhez a termékhez.

Időeltolás (élő tv-műsorok szüneteltetése és visszajátzása)

E funkció segítségével a készülék automatikusan rögzíti az élő TV-műsort, így azt később bármikor megnézheti.

Az időeltolásos felvétel bekapcsolt állapotában bármikor megállíthatja és „visszatekerheti” az éppen futó TV-műsort anélkül, hogy az élő közvetítés bármely pillanatáról lemaradna.

(Előfordulhat, hogy az időeltolásos üzemmód és a felvételi funkciók nem működnek, ha gyenge a jelerősség.)

Ez a funkció csak egy USB-eszköz inicializálása után működik.

USB-tárolóeszközök csatlakoztatása

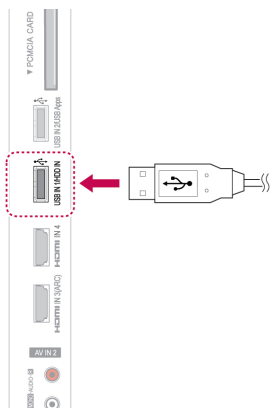

- 1 Csatlakoztassa az USB-eszközt a TV oldalán lévő **USB IN 1**, illetve a **HDD IN** csatlakozóhoz.
- 2 Az USB-eszköz (40 GB felett) DVR céljára történő használata előtt hajtsa végre annak inicializálását.



MEGJEGYZÉS

- Ez inicializálja a csatlakoztatott USB-merevlemez a DVR számára.
- Csak akkor aktiválódik, ha a DVR számára rendelkezésre álló USB-merevlemez csatlakoztatva van.
- Az USB-eszköz inicializálásakor az USB-eszközön tárolt összes adatot törli a rendszer.
- Inicializálás közben ne távolítsa el az USB-eszközt. A kábel kihúzása hibát okozhat a készülék vagy az USB-merevlemez működésében.

USB-eszköz inicializálása

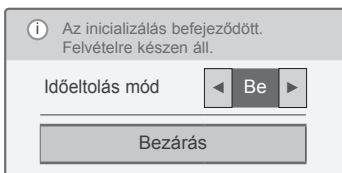
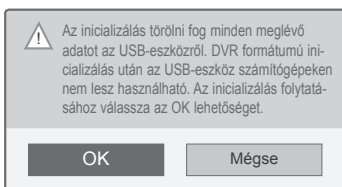
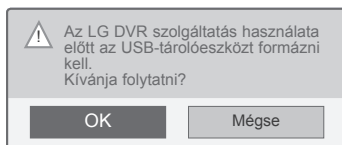

- 1 Csatlakoztasson a DVR számára egy formázatlan USB-eszközt, majd az inicializálásához nyomja meg a **REC (FELVÉTEL)** gombot.
- 2 A navigációs gombokkal lépjen az **OK** menüpontra, majd nyomja meg az **OK** gombot.
- 3 A navigációs gombokkal lépjen a **Be** vagy **Ki** menüpontra, majd nyomja meg az **OK** gombot.



MEGJEGYZÉS

- Az inicializálás befejeződésekor egy üzenet tájékoztat erről, és ekkor a csatlakoztatott USB-merevlemez rendelkezésre áll DVR számára.
- Az USB-merevlemez tárolókapacitásától függően az inicializáláshoz szükséges idő eltérő lehet.
- Az inicializált USB-eszközt a számítógépek nem ismerik fel.
- 40 GB alatti tárolókapacitású USB-tárolóeszköz csatlakoztatásakor nem jelenik meg az „USB eszköz inicializálása” lehetőség.
- A külső merevlemez támogatott mérete max. 1 TB.

Időeltolás üzemmódjának módosítás használata közben DVR

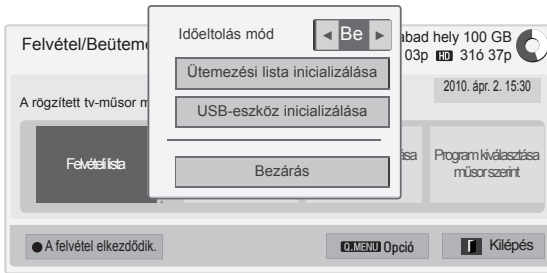

- 1 Az USB-eszköz csatlakoztatása után nyomja meg az **OK** gombot.
- 2 A Sárga gombbal jelenítse meg a DVR opciók menüjét, majd nyomja meg a **Q.MENU** (GYORSMENÜ) gombot.
- 3 A navigációs gombokkal lépjen az **Időeltolás mód** menüpontra, majd nyomja meg az **OK** gombot.
- 4 A navigációs gombokkal lépjen a **Be** vagy **Ki** menüpontra, majd nyomja meg az **OK** gombot.
- 5 Amikor végzett, nyomja meg az **EXIT** (KILÉPÉS) gombot.
Ha vissza kíván lépni az előző menübe, nyomja meg a **BACK (VISSZA)** gombot.

Menü	Leírás
Felvételi lista	Ugrás a Felvételi listára .
Ütemezési lista	Ugrás az Ütemezési listára .
Program kiválasztása dátum szerint	Ugrás az Ütemezésre .
Program kiválasztása műsor szerint	Felvételi időpont beállítása a műsorfűzet használatával.

USB-eszköz ismételt inicializálása használata közben DVR

- 1 Az USB-eszköz csatlakoztatása után nyomja meg az **OK** gombot.
- 2 A Sárga gombbal jelenítse meg a DVR opciók menüjét, majd nyomja meg a **Q.MENU** (GYORSMENÜ) gombot.
- 3 A navigációs gombokkal lépjen az USB-eszköz inicializálása menüpontra, majd nyomja meg az **OK** gombot.
- 4 Amikor végzett, nyomja meg az **EXIT** (KILÉPÉS) gombot.
Ha vissza kíván lépni az előző menübe, nyomja meg a **BACK (VISSZA)** gombot.

Az időeltolás folyamata



- 1 Az USB-eszköz csatlakoztatása után nyomja meg az **OK** gombot.
 - Az időeltolás elindításakor a képernyő alján megjelenik a felvétel aktuális állapotát jelző sáv.
 - A **BACK** (VISSZA) gombbal elrejthető, míg az **OK** gombbal megjeleníthető a folyamatjelző sáv.
 - Ez a beállítás akkor is megőrződik, ha az időeltolás közben programot vált.

Mi az a „folyamatjelző sáv”?

Ez a funkció mutatja, mennyi időeltolás játszható vissza, hol tart a megjelenített műsor és hol tart az élő adás.

- 1 Előnézet
- 2 Az aktuális helyzet és a visszajátzásból eltelt idő
- 3 Az időeltolás teljes folyamatának hossza
 - ▶ Lejátszás
 - ▶▶ Előre tekerés
 - ◀◀ Visszatekerés
 - ▬ Szünet
 - ↻ Direct view +
 - ↻ Direct view -
 - ▶▶ Kockázás
 - ▶ Lassítás

! MEGJEGYZÉS

- A merevlemez-terület megtakarítása érdekében nem történik felvétel, ha nincs jel.
- Az időeltolás csak 2 órára használható fel.
- A felvételen nem végezhető csatornaváltás vagy bemenetátváltás.
- A készülék bekapcsolásakor a merevlemez alaphelyzetbe állítása három percig tarthat.
- A felvétel, illetve a rögzített műsor lejátszása másolásvédelem esetén nem feltétlenül fog működni.
- Az azonnali felvétel idő 3 óra, és a támogatott maximális idő elérheti az 5 órát.
- A 18 percnél hosszabb felvételekből 3 percenként, míg a 18 percnél rövidebb felvételekből 1 és 3 perc közötti időközönként készül miniatűr nézet.
- Egy képernyőn maximum 6 miniatűr jeleníthető meg.
- A DVR csak DTV-csatorna esetén áll rendelkezésre.
- Rádió és műholdas csatorna, valamint egyes kódolt műsorok nem rögzíthetők.
- A DTV műsorai rögzíthetők és lejátszhatók 3D-ben.

Lejátszás Időeltolásban

Időeltolás közbeni lejátszáskor az alábbi opciók közül lehet választani.

A távirányító használata

Az Időeltolás alatt különféle módokon játszható le az ideiglenesen elmentett rész.

Gomb	Leírás
◀ ▶	Lejátszás közben nyomja meg többször a Visszatekerés (◀) vagy az Előre tekerés (▶) gombot a gyorsításhoz. - A keresési sebesség a gomb minden megnyomásakor egy lépéssel nagyobb sebességű lesz (max. 4 lépés).
⏸ ▶	Lejátszás közben nyomja meg a Szünet (⏸) gombot. - Ekkor a képernyőn állókép jelenik meg. - Állókép alatt a Szünet (⏸) gomb minden megnyomásakor egy képkockával továbbhalad a kijelzés (⏸▶). - Nyomja meg a Szünet (⏸), majd az Előre tekerés (▶) gombot a lassított lejátszáshoz (▶). - Nyomja meg a Szünet (⏸), majd az Előre tekerés (▶) gombot a lassított lejátszáshoz (▶).
< >, OK	Ha lejátszás alatt a navigációs (< >) gombokkal mozgatja a kurzort, majd megnyomja az OK gombot, akkor a lejátszás a kurzor helyéhez legközelebb eső képernyőtől kezdődik meg. (↶, ↷)
LIVE TV	Ha az élő adást kívánja nézni, nyomja meg a LIVE TV gombot lejátszás közben.

FELVÉTEL

Ha nem tudja a kívánt programot megnézni, mert el kell mennie, akkor használja ezt a funkciót.

Rögzítés indítása, illetve leállítása

Rögzítheti az éppen nézett műsort.

Felvétel indítása

- 1 A **REC** gomb megnyomásával indítható a felvétel.

Felvétel leállítása

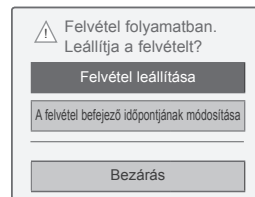

- 1 A felvétel leállításához nyomja meg a **REC** gombot.
- 2 A navigációs gombokkal lépjen a **Felvétel leállítás** menüpontra, majd nyomja meg az **OK** gombot.

! MEGJEGYZÉS

- A **STOP** (■) megnyomásával le is állítható a felvétel.

A felvétel befejező időpontjának módosítása



- 1 Nyomja meg a **REC (FELVÉTEL)** gombot.
- 2 A navigációs gombokkal lépjen a **Felvétel befejező időpontjának módosítása** menüpont-ra, majd nyomja meg az **OK** gombot.
- 3 A navigációs gombokkal állítsa be a felvétel befejező időpontját, majd nyomja meg az **OK** gombot.

! MEGJEGYZÉS

- Ha a rendelkezésre álló hely nem elegendő, a felvétel automatikusan leáll.
- A 10 másodpercnél rövidebb felvételeket a készülék nem menti.
- A maximális felvételi idő 5 óra.
- A lemezterület megtakarítása érdekében közvetítés felvételekor a készülék nem ment adatokat, ha nincs jel.
- Másolásvédett műsor esetén a felvétel nem indítható el.
- A megjelenített idő némileg eltérhet a tényleges időtől.
- Jel hiányában, illetve film megtekintése közben a megjelenített idő némileg eltérhet a tényleges időtől.

! FIGYELMEZTETÉS

- A sugárzott tartalmakat szerzői jogok védik, így bizonyos tartalmak rögzítése és lejátszása csak a szerzői jogok tulajdonosának engedélyével engedélyezett.
- A felvevővel csak személyes használatra készíthető hang- és videofelvétel. A felvételeket nem adhatja el, nem adhatja bérbe és nem adhatja kölcsön másoknak.

ÜTEMEZÉS

Kézi ütemezés

Ezzel a funkcióval könnyen beállítható a késleltetett felvétel. Az időzített felvétel be van állítva.

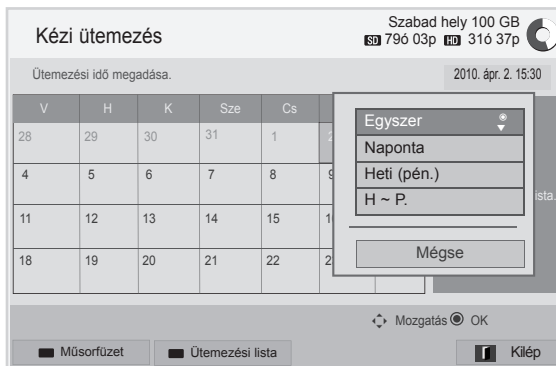
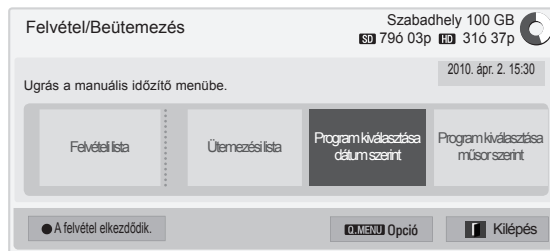

- 1 Az USB-eszköz csatlakoztatása után nyomja meg az **OK** gombot.
- 2 Nyomja meg a Sárga gombot.
- 3 A navigációs gombokkal lépjen a **Program kiválasztása dátum szerint** menüpontra, majd nyomja meg az **OK** gombot.
- 4 A navigációs gombokkal válasszon ki egy dátumot, majd nyomja meg az **OK** gombot.
- 5 A navigációs gombokkal válasszon ki egy ismétlési opciót, majd nyomja meg az **OK** gombot.
- 6 A navigációs gombokkal állítsa be az ütemezés típusát, időpontját és csatornáját, majd nyomja meg az **OK** gombot.
- 7 Amikor végzett, nyomja meg az **EXIT (KILÉPÉS)** gombot.
Ha vissza kíván lépni az előző menübe, nyomja meg a **BACK (VISSZA)** gombot.

Ütemezési lista

Ezzel a funkcióval ütemezett felvételeket készíthet. Akár 30 programot tárolhat.

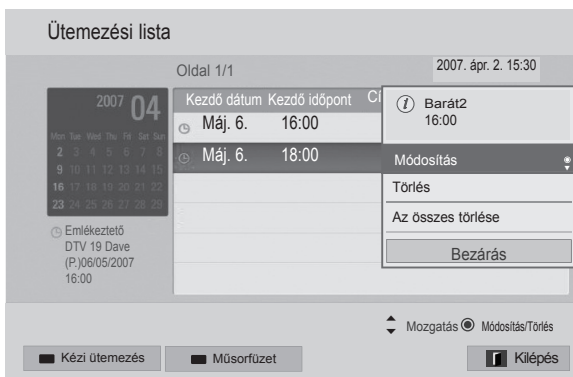
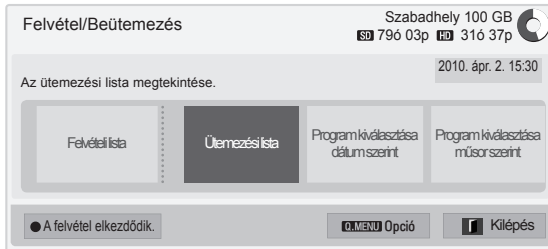

- 1 Az USB-eszköz csatlakoztatása után nyomja meg az **OK** gombot.
- 2 Nyomja meg a Sárga gombot.
- 3 A navigációs gombokkal lépjen az **Ütemezési lista** menüpontra, majd nyomja meg az **OK** gombot.
- 4 A navigációs gombokkal válassza ki a kívánt programot, majd nyomja meg az **OK** gombot.
- 5 Amikor végzett, nyomja meg az **EXIT (KILÉPÉS)** gombot.
Ha vissza kíván lépni az előző menübe, nyomja meg a **BACK (VISSZA)** gombot.

Menü	Leírás
Módosítás	A Kezdő dátum/Kezdő időpont/Befejező időpont/Cím/Ismétlés mezők tartalmának szerkesztése A szerkesztett tartalom mentéséhez feltétlenül nyomja meg a BACK (VISSZA) gombot. Foglalt figyelmeztetés esetén ez a szolgáltatás nem érhető el.
Törlés	A lista kiválasztott elemének törlése
Az összes törlése	A lista összes elemének törlése
Bezárás	Az előugró menü bezárása.

Ütemezési lista inicializálása

Ezzel a művelettel alaphelyzetbe állítható az ütemezési lista.

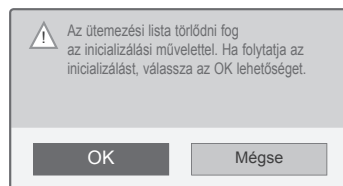
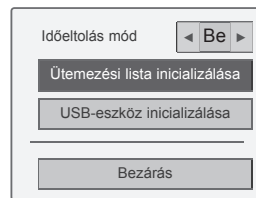

- 1 Az USB-eszköz csatlakoztatása után nyomja meg az **OK** gombot.
- 2 A Sárga gombbal jelenítse meg a DVR opciók menüjét, majd nyomja meg a **Q.MENU (GYORSMENÜ)** gombot.
- 3 A navigációs gombokkal lépjen az **Ütemezési lista inicializálása** menüpontra, majd nyomja meg az **OK** gombot.
- 4 A navigációs gombokkal lépjen az **OK** menüpontra, majd nyomja meg az **OK** gombot.
Ütemezési lista inicializálásának indítása
- 5 Amikor végzett, nyomja meg az **EXIT (KILÉPÉS)** gombot.
Ha vissza kíván lépni az előző menübe, nyomja meg a **BACK (VISSZA)** gombot.

Műsorfüzet

Ezzel a funkcióval könnyen beállítható a késleltetett felvétel. (Lásd: EPG).

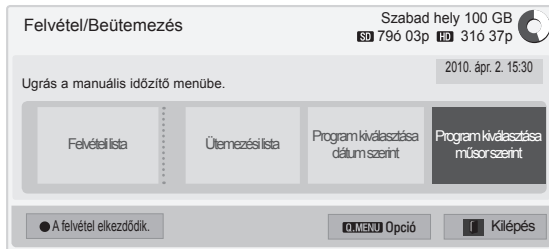

- 1 Az USB-eszköz csatlakoztatása után nyomja meg az **OK** gombot.
- 2 Nyomja meg a Sárga gombot.
- 3 A navigációs gombokkal lépjen a **Program kiválasztása műsor szerint** menüpontra, majd nyomja meg az **OK** gombot.
- 4 A navigációs gombokkal válasszon ki egy programot, majd nyomja meg az **OK** gombot.
- 5 Amikor végzett, nyomja meg az **EXIT (KILÉPÉS)** gombot.

Ha vissza kíván lépni az előző menübe, nyomja meg a **BACK (VISSZA)** gombot.

! MEGJEGYZÉS

- Másolásvédelemmel ellátott programok nem rögzíthetők.

! Másolásvédelemmel ellátott program: a felvétel sikertelen.

- Gyenge minőségű külső forrásról történő felvételkor a rögzített minőség nem lesz optimális.
- A manuális felvétel maximum 5 óra, minimum 2 perc hosszúságú lehet.
- Ha az adóállomás hibás időadatot küld, akkor a foglalt felvétel sikertelen lehet.
- Ha különböző műsorok megegyező időben vannak beállítva időzített és foglalt felvétel esetén, akkor ez a TV előnyben részesíti a foglalt felvétellelhez tartozó műsort.
- Ha felvétel közben a készüléket kikapcsolják, akkor az éppen rögzített felvétel mentése esetleg nem történik meg. Ezért érdemes előbb megnyomni a **STOP (■)** (LEÁLLÍTÁS) gombot, ellenőrizni foglalt, illetve felvételi listát, és csak ezután kikapcsolni a készüléket.
- Nem állítható be 10 másodpercnél rövidebb felvételi idő.
- Mivel a műsor címét és időpontját a felvétel, illetve emlékeztető funkció részére az adóállomásból sugárzott adat biztosítja, ezek az adóállomástól függően esetleg eltérhetnek a tényleges adatoktól.
- A bemeneti jel felbontásától, illetve az USB-merevlemez tárcapacitásától függően a felvételi idő eltérő lehet.
- Ha a foglalt felvétel időpontja bekövetkezik, de a TV nincs bekapcsolva, akkor a TV bekapcsolja azt a részét, amely a felvétellel szükséges, és elvégzi a műveletet.
- Ha a foglalt felvétel időpontja bekövetkezik, de egy azonnali felvétel van folyamatban, akkor a TV az aktuális felvételt leállítja, elmenti, majd végrehajtja foglalt felvételt.
- Ha a TV nincs bedugva a konnektorba, akkor a foglalt felvétel nem működik.

RÖGZÍTETT TV-MŰSOR

A rögzített műsorok listája azonnal látható. Az USB-eszközön tárolt rögzített műsor lejátszható.

Felvételi lista

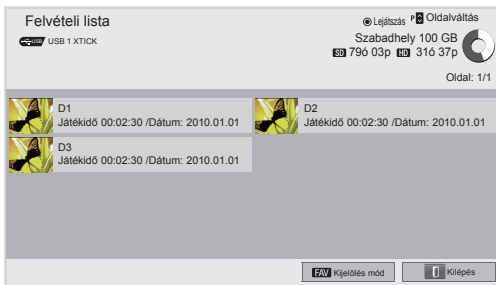
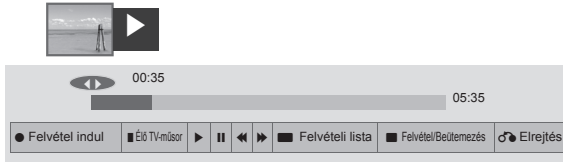

- 1 Az USB-eszköz csatlakoztatása után nyomja meg az **OK** gombot.
- 2 Nyomja meg a zöld gombot a **Felvételi lista kiválasztásához**.
- 3 A navigációs gombokkal válassza ki a rögzített műsort, majd nyomja meg az **OK** gombot.
- 4 Amikor végzett, nyomja meg az **EXIT (KILÉPÉS)** gombot.

Ha vissza kíván lépni az előző menübe, nyomja meg a **BACK (VISSZA)** gombot.

! MEGJEGYZÉS

- Ha a lemezen egy szektor hibás, a felvételi lista részben vagy egészben törölhető.
- A felvételi lista legfeljebb 200 felvételt tartalmazhat. Ha a felvételi lista 200 felvételt tartalmaz, több felvételt nem rögzíthet.
- Ha egy felvétel lejátszása befejeződik, a kép kimeredve 10 másodpercre, majd automatikusan leáll a lejátszás.
- A rögzített műsor lejátszható még felvétel, illetve foglalt felvétel közben is.
- Rögzített műsor lejátszásakor a merevlemez bizonyos szintű zajt bocsát ki.
- Ez a zaj nem rontja a készülék teljesítményét vagy megbízhatóságát, és normális jelenségnek számít, hogy a merevlemeznek van bizonyos hangja.
- Másik TV-készüléken rögzített műsor a szerzői jogok védelme miatt nem játszható le. Ha megpróbál másik TV-készüléken rögzített műsort lejátszani, a képernyő elsötétül.

Kijelölés mód

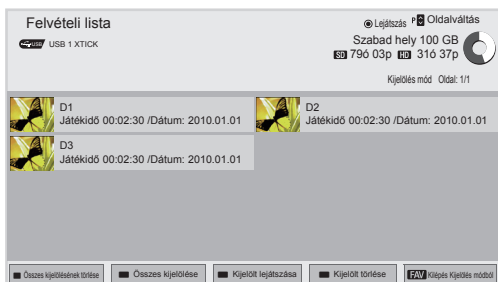

- 1 Az USB-eszköz csatlakoztatása után nyomja meg az **OK** gombot.
- 2 Nyomja meg a zöld gombot a **Felvételi lista kiválasztásához**.
- 3 A **FAV (KEDVENC)** gombbal jelölje ki a megfelelő rögzített műsort.
- 4 A navigációs gombokkal válassza ki a megfelelő rögzített műsort.
- 5 A Sárga gombbal játssza le a megfelelő rögzített műsort.

Gomb	Leírás
Piros gomb	Összes kijelölésének törlése: A kijelölt rögzített műsorok átalakítása nem kijelölt rögzített műsorokká.
Zöld gomb	Összes kijelölése: A listán szereplő összes rögzített műsor kijelölése.
Sárga gomb	Kijelölt lejátszása: Az első kijelölt fájl lejátszása. Ha a rögzített műsor lejátszása befejeződött, automatikusan elkezdődik a következő kijelölt tétel lejátszása.
Kék gomb	Kijelölt törlése: A kijelölt rögzített műsorok törlése.
FAV (KEDVENC)	Kilépés Kijelölés módból.

Rögzített műsorok lejátszása

Lejátszható a kijelölt műsor a felvételi listáról.



- 1 Az USB-eszköz csatlakoztatása után nyomja meg az **OK** gombot.
- 2 Nyomja meg a zöld gombot a **Felvételi lista kiválasztásához**.
- 3 A navigációs gombokkal válassza ki a rögzített műsort, majd nyomja meg az **OK** gombot.
- 4 A zöld gombbal válassza ki az **opciót**, majd nyomja meg az **OK** gombot.
- 5 Amikor végzett, nyomja meg az **EXIT (KILÉPÉS)** gombot.



Ha vissza kíván lépni az előző menübe, nyomja meg a **BACK (VISSZA)** gombot.



Menü	Leírás
Lejátszás a korábbi játékidőtől	Folytatja a lejátszást a legutóbbi leállítás időpontjától.
Lejátszás az elejétől	Megkezdzi a kívánt rögzített műsor lejátszását.
Átnevezés	Átnevezi a műsort.
Törlés	Törli a műsort.

Mi az a „folyamatjelző sáv”?

Ez a funkció mutatja, mennyi rögzített műsor játszható vissza, hol tart a megjelenített műsor és hol tart az élő adás.

- 1 Előnézet
- 2 Az aktuális helyzet és a visszajátszásból eltelt idő
- 3 A rögzített műsor teljes folyamatának hossza

-  Lejátszás
-  Előre tekerés
-  Visszatekerés
-  Szünet
-  Direct view +
-  Direct view -
-  Kockázás
-  Lassítás
-  (Kék) Ismétlési intervallum indítása
-  (Sárga) Részlet szerkesztése intervallum indítása
-  (Kék) Ismétlési intervallum befejezése
-  (Sárga) Részlet szerkesztése intervallum befejezése
-  Intervallum ismétlése

Gomb	Leírás
Sárga gomb	<p>Részlet szerkesztése: Nyomja meg a sárga gombot a kívánt részletszerkesztési intervallum elején, majd ismét a végén. Ha menteni kívánja, az Igen választ adja meg. - A részletszerkesztési intervallum kezdetének jele A1, míg a végét B1 jelöli a képernyő alján megjelenő felvételi folyamatjelzőn. A részletszerkesztési intervallum kezdete és vége akár előre, akár visszafelé játszaskor beállítható. - 10 másodpercnél rövidebb intervallum nem menthető el.</p>
Kék gomb	<p>Ismétlés: Nyomja meg a kék gombot a kívánt ismétlési intervallum elején, majd ismét a végén. Az ismétlési intervallum lejátszásának megszakításához nyomja meg még egyszer a kék gombot. - Az ismétlési intervallum kezdetének jele A1, míg a végét B1 jelöli a képernyő alján megjelenő felvételi folyamatjelzőn. Az ismétlési intervallum kezdete és vége akár előre, akár visszafelé játszaskor beállítható. - 10 másodpercnél rövidebb intervallum nem állítható be. - Az intervallum ismétlésének megszakításakor az intervallum végétől indul újra a normál lejátszás.</p>
II ►	<p>Lejátszás közben nyomja meg a Szünet (II) gombot. - Ekkor a képernyőn állóképp jelenik meg. - Állókép alatt a Szünet (II) gomb minden megnyomásakor egy képkockával továbbhalad a kijelzés (I ►). - Nyomja meg a Szünet (II), majd az Előre tekerés (►►) gombot a lassított lejátszáshoz (I ►). - Ha a szünet állapot alatt 10 percig nem történik gombnyomás, akkor folytatódik a lejátszás.</p>
< >, OK	<p>Ha mozgatja a kurzort a navigációs (< >) gombokkal lejátszás közben, majd megnyomja az OK gombot, akkor az aktuális lejátszás közvetlenül a kurzor helyének megfelelő képkockára ugrik. (, )</p>
3D (Csak 3D típusoknál)	<p>3D videofilmek megtekintéséhez használható.</p>

A távirányító használatával

*A rögzített műsor lejátszása közben különböző lejátszási módok állíthatók be.

Gomb	Leírás
◀ ▶	<p>Lejátszás közben nyomja meg többször a Visszatekerés (◀) vagy az Előre tekerés (▶) gombot a gyorsításhoz. - A keresési sebesség a gomb minden megnyomásakor egy lépéssel nagyobb sebességű lesz (max. 4 lépés).</p>
Zöld gomb	<p>Opció: Nyomja meg a zöld gombot a video- és hangbeállítások megadásához a rögzített fájlok számára.</p>

EPG (Elektronikus műsorfüzet) funkció (digitális üzemmódban)

Ebben a rendszerben rendelkezésre áll egy elektronikus műsorfüzet (EPG), amely a sugárzott műsorok áttekintéséhez nyújt segítséget. A műsorfüzet információt nyújt például a programlistákról, illetve az összes elérhető szolgáltatás kezdetének és végének időpontjáról. Ezek mellett gyakran a műsorokra vonatkozó részletes információ is elérhető a műsorfüzetben. (A műsorokra vonatkozó részletek elérhetősége és mennyisége változhat az adott műsorszolgáltatótól függően.)

Ez a funkció csak akkor használható, ha a műsorszóró sugározza az elektronikus műsorfüzetben megtekinthető információkat.

Az elektronikus műsorfüzet használata előtt az **Idő** menüben be kell állítani az órát.

Az elektronikus műsorfüzet 8 napra előre jeleníti meg a műsorokat.

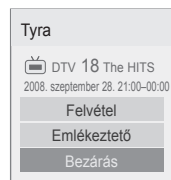

OK	Felvétel: Megjelenik a felvételi beállítás felugró ablaka. Emlékeztető: Foglalt.
^ v	Válassza az Időzített felvétel/Emlékeztető beállítási módot.

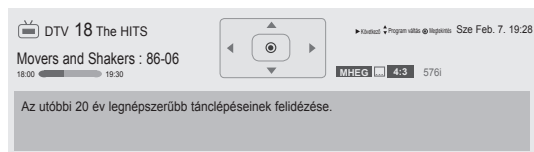

- Nyomja meg az **INFO (ADATOK)** gombot az aktuális műsorral kapcsolatos információk megtekintéséhez.

	TV- vagy DTV-műsor esetén jelenik meg.
	Rádióműsor esetén jelenik meg.
MHEG	MHEG-műsor esetén jelenik meg.
HE-AAC	HE-AAC műsor esetén jelenik meg.
4:3	A sugárzott műsor képaránya.
16:9	A sugárzott műsor képaránya.
	Teletext műsor esetén jelenik meg.
	Feliratos műsor esetén jelenik meg.
	Kódolt műsor esetén jelenik meg.
D	Digitális Dolby módban sugárzott műsor esetén jelenik meg.
D+	Dolby Digital PLUS műsor esetén jelenik meg.
576i/p, 720p, 1080i/p	A műsor felbontása
	A műsorinformációtól függően előfordulhat, hogy a műsorinformáció a Monitorikimenet üzemmódban nem jelenik meg.
APP	MHP-programnál jelenik meg.
>	A következő műsor adatainak megjelenítése.
^ v	Egyéb műsorinformációk megjelenítése.

Az elektronikus műsorfüzet be- és kikapcsolása

- 1 Nyomja meg a **GUIDE (MŰSORFÜZET)** gombot az elektronikus műsorfüzet be-, illetve kikapcsolásához.

Műsor kiválasztása

- 1 Nyomja meg a Navigációs gombokat vagy a **P** ^ v gombot a kívánt műsor kiválasztásához.



JELENLEGI és KÖVETKEZŐ műsorfüzet üzemmód

Megtekintheti az éppen látható műsor, illetve a következő műsor címét.

Gomb	Leírás
Piros gomb	Váltás műsorfüzet üzemmódra.
Sárga gomb	Belépés a Kézi időzítés üzemmódba. (Lásd itt:82)
Kék gomb	Belépés az Ütemezési lista üzemmódba. (Lásd itt:83)
OK	A JELENLEGI kiválasztása esetén a kijelölt program jelenik meg, és a műsorfüzet eltűnik. A KÖVETKEZŐ választása esetén megjelenik egy programozási előugró ablak.
< >	A JELENLEGI vagy a KÖVETKEZŐ műsor kiválasztása.
^ v	A sugárzott műsor kiválasztása.
P ^ v	Lapozás fel/le.
GUIDE (MŰSORFÜZET)	A műsorfüzet kikapcsolása.
BACK (VISZSZA)	
EXIT (KILÉPÉS)	
TV/RAD (TV/RÁDIÓ)	A DTV- vagy a RÁDIÓ műsor kiválasztása.
INFO (ADATOK)	A részletes információk ki- vagy bekapcsolása.
FAV (KEDVENC)	Váltás Kedvenc üzemmódra.

8-napos műsorfüzet üzemmód

Gomb	Leírás
Piros gomb	Váltás műsorfüzet üzemmódra.
Zöld gomb	Belépés a Dátumbeállítás módba.
Sárga gomb	Belépés a Kézi időzítés üzemmódba. (Lásd itt:82)
Kék gomb	Belépés az Ütemezési lista üzemmódba. (Lásd itt:83)
OK	A „Éppen sugárzott program” kiválasztása esetén a kijelölt műsor jelenik meg, és a műsorfüzet eltűnik. A „Későbbi program” lehetőség kiválasztása esetén programozási előugró ablak jelenik meg.
< >	Műsor kiválasztása.
^ v	A sugárzott műsor kiválasztása.
P ^ v	Lapozás fel/le.
GUIDE (MŰSORFÜZET)	A műsorfüzet kikapcsolása.
BACK (VISZSZA)	
EXIT (KILÉPÉS)	
TV/RAD (TV/RÁDIÓ)	A DTV- vagy a RÁDIÓ műsor kiválasztása.
INFO (ADATOK)	A részletes információk ki- vagy bekapcsolása.
FAV (KEDVENC)	Váltás Kedvenc üzemmódra.

Dátum módosítása

Gomb	Leírás
Zöld gomb	A Dátumbeállítás mód kikapcsolása.
v	
BACK (VISZSZA)	
OK	Váltás a kijelölt dátumra.
< >	Dátum kiválasztása.
GUIDE (MŰSORFÜZET)	A programkalauz kikapcsolása.
EXIT (KILÉPÉS)	

Részletes leírás táblázat

Gomb	Leírás
INFO (ADATOK)	A részletes információk ki- vagy bekapcsolása.
^ v	A szöveg görgetése fel/le.
< >	Válassza az Időzített felvétel/Emlékeztető beállítási módot.
GUIDE (MŰSORFÜZET)	A programkalauz kikapcsolása.
EXIT (KILÉPÉS)	

3D KÉPALKOTÁS

(Csak 3D típusoknál)

3D technológia

Jelen tv-készülék alkalmas háromdimenziós képek megjelenítésére 3D műsorszórás esetén, illetve ha a TV kompatibilis eszközhöz, például Blu-ray vagy 3D-lejátszóhoz csatlakozik. A nézőnek háromdimenziós szemüveget kell viselnie ahhoz, hogy a képek 3D formátumban jelenjenek meg.



FIGYELMEZTETÉS

- 3D videók nézése alkalmával ajánlott legalább a képátló kétszeresének megfelelő távolságot tartani.
- Előfordulhat, hogy nem jelennek meg a háromdimenziós képek, ha fekvé nézi a TV-t.
- Előfordulhat, hogy ha tévénézés közben félretekint, egy pillanatig nem látja a 3D képet, amíg a szeme újra alkalmazkodik az adáshoz.
- 3D képek élvezetéhez fel kell tennie a háromdimenziós szemüveget. A legjobb eredmény érdekében LG márkájú háromdimenziós szemüveget viseljen. Előfordulhat, hogy a 3D képek nem jelennek meg megfelelően más márkájú háromdimenziós szemüveg használata esetén. A háromdimenziós szemüveg használatával kapcsolatban olvassa el a szemüveg használati útmutatóját.
- Javasoljuk, hogy kétdimenziós képek megtekintésekor vegye le a háromdimenziós szemüveget. Ha kétdimenziós képet néz a háromdimenziós szemüveggel, előfordulhat, hogy torzulva látja a képet.
- Ha túl közelről, vagy túl hosszú időn keresztül néz háromdimenziós képeket, károsodhat a látása.
- Ha a háromdimenziós szemüvegben huzamosabb ideig néz 3D képeket tartalmazó TV műsorokat vagy játszik 3D videojátékokkal, álmoságot, fejfájást és/vagy szemfáradtságot tapasztalhat. Ha fáj a feje, illetve fáradtnak vagy álmosnak érzi magát, hagyja abba a tévénézést és pihenjen.
- Terhes nők, idősek, szívbetegek vagy aluszékony személyek tartózkodjanak a háromdimenziós képek megtekintésétől.
- Egyes 3D képek esetén előfordulhat, hogy ösztönösen elhúzza a fejét vagy félrehúzódik. Ezért ne nézzen 3D képeket törékeny tárgyak közelében, vagy olyan helyen, ahol könnyen leverhet valamit.
- 5 éven aluli gyermekek nem nézhetnek 3D TV-t. Hatással lehet a látásfejlődésükre.
- Fényérzékenységgel kapcsolatos figyelmeztetés: Az arra érzékeny személyeknél előfordulhat, hogy bizonyos tényezők, például a TV-ben vagy

videojátékokban megjelenő villogó fények vagy képek hatására görcsroham vagy epilepsziás roham jelentkezik. Ha Önnek vagy bármely családtagjának volt már epilepsziás rohama vagy görcsrohama, a 3D TV használata előtt kérje ki orvosa véleményét.

Bizonyos tünetek bármilyen korábbi előzmény nélkül felléphetnek. Ha a következő tünetek bármelyikét tapasztalja, azonnal hagyjon fel a 3D képek megtekintésével, és forduljon orvoshoz: émelygés, szédülés, ugráló képek vagy látászavar, szem- vagy izomrángás, akaratlan mozgás, rángógörcs, eszméletvesztés, zavartság vagy dezorientáltság, irányérzékvesztés, görcs vagy hányinger. A szülőknek figyelniük kell rá, hogy a gyerekeknél nem tapasztalhatók-e ezek a tünetek, mivel a gyerekek és a tinédzserek érzékenyebbek a 3D TV képi hatásaira.

- A fényérzékenységi roham kockázata csökkenthető a következő műveletekkel.
 - » 3D tévéadás megtekintése közben gyakran tartson szünetet.
 - » Azok, akik nem egyformán látnak a két szemükkel, csak látáskorrekció után nézzék a TV-t.
 - » A 3D képnyelven azonos szemmagasságból nézze a TV-t, és ne üljön túl közel a tévékészülékhez.
 - » Ne nézzen háromdimenziós képeket, ha álmos, fáradt vagy beteg, és ne nézzen háromdimenziós képeket hosszú időn keresztül.
 - » A 3D TV-n történő háromdimenziós képek megtekintésén kívül más célból ne viselje a háromdimenziós szemüveget.
 - » Egyes nézők tájékozódási zavarokat tapasztalhatnak 3D képek megtekintése után. Ezért a 3D TV megtekintése után szánjon rá egy percet, hogy visszazökkenjen a valóságba, mielőtt megmozdul.



MEGJEGYZÉS

- A TV bekapcsolása után a TV-nek szüksége lehet néhány másodpercre a beállítások elvégzéséhez.
- Ha akadály van a TV és a háromdimenziós szemüveg között, előfordulhat, hogy a 3D kép nem jelenik meg megfelelően.
- Ne használja a TV-t más elektromos és rádiófrekvenciás berendezések közelében.
- Digitális TV-adás 3D képmódban történő megtekintése esetén a monitor kimenő jelei nem továbbíthatók SCART-kábelen keresztül.
- Ha digitális TV-ről történő, folyamatban lévő ütemezett rögzítés közben kapcsolja be a 3D módot, a monitor kimenő jelei nem továbbíthatók SCART-kábelen keresztül, és a felvétel nem folytatható.

A háromdimenziós szemüveg használata



FIGYELEM!

- Ne használja a háromdimenziós szemüveget korrekciós szemüveg, napszemüveg vagy védőszemüveg helyett.
- Ne tárolja a háromdimenziós szemüveget meleg vagy hideg helyen.
- Ne ejtse rá tárgyakat a háromdimenziós szemüvegre. Ne ejtse le vagy hajlítsa meg a szemüveget.
- A 3D szemüveg lencsége könnyen megkarcolódhatnak, ezért csak puha kendővel tisztítsa. A törőlkendő használata előtt rázza ki a kendőt, nehogy a benne maradt por megkarcolja a szemüveget.
- Kommunikációs hibát okozhat, ha a szemüveg egy hasonló frekvenciatartományú (2,4 GHz-es) villamos készülék, például mikrohullámú sütő vagy LAN-készülék közelébe kerül.





A 3D képek megtekintési tartománya

A TV mérete, a megtekintési szög és az egyéb körülmények befolyásolhatják a megtekintési távolságot és szöveget.

a megtekintési távolság	Maximális megtekintési távolság
2 m és 7 m között	10 m

Képek megtekintése 3D-ben

- 1 Játssza le a 3D technológiával készült videót.
- 2 A **3D** gomb megnyomásakor jelenik meg a 3D kép.
- 3 Vegye fel a 3D szemüveget.
- 4 A navigációs gombokkal lépjen az **OK** menüpontra, majd nyomja meg az **OK** gombot.
- 5 A navigációs gombokkal lépjen a kívánt alakra, majd nyomja meg az **OK** gombot. (Lásd: „3D támogatott üzemmód”)

Mód	Leírás
2D » 3D	2D megjelenítésről 3D megjelenítésre változott. Előfordulhat, hogy a 2D-ről 3D-re konvertált videók kevésbé élethűen jelennek meg, mint az eredetileg 3D-ben készített filmek. 
Egymás mellett	
Fent és lent	
Sakktábla	
Képkockasorozat	

- 6 Váltson a **3D** gombbal a **2D ki** vagy **3D ki** üzemmódba.

Opció	Leírás
3D -> 2D	A képet síkban jeleníti meg, tehát térhatás nélkül.
3D ki	A képeket eredeti formátumukban jeleníti meg.
2D -> 3D	A képeket térhatásban jeleníti meg.
Mégse	Az előugró menü bezárása.

3D képek beállítása

- 1 Nyomja meg a **3D OPTION** (3D-S OPCIO) gombot 3D megjelenítés alatt. Egy előugró ablak jelenik meg.
- 2 A navigációs gombokkal lépjen a következő opciók egyikére, majd nyomja meg az **OK** gombot.

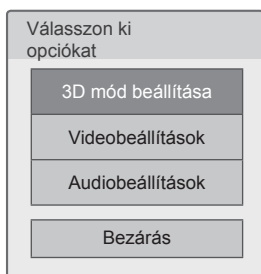

Opció (Csak 3D típusoknál)	Leírás
3D képméret	A kép külső széleinek levágása, és a kép megnyújtása a teljes képernyőnek megfelelően 3D módban.
3D mélység	Beállítja a síkbeli (2D) kép konvertált 3D képének térhatását.
3D nézőpont	A 3D képet a közelebb, illetve távolabb állítja, így változtatva a térbeli perspektívát.
3D kép balansz	A kép bal és jobb oldala közötti színtelítettség- és fényerőkülönbség kiegyenlítése 3D módban.
3D képkorrekción	Válassza a Bal/Jobb vagy a Jobb/Bal lehetőséget. Válassza ki a jobb látványt nyújtó 3D képet.



FIGYELEM!

- Egyes menük 3D képek megjelenítése alatt esetleg nem működnek.
- A 3D képalkotási mód automatikusan kikapcsol, ha DTV csatornát vagy bemeneti forrást vált.
- Ha kétdimenziós képeket néz 3D képmódban, előfordulhat, hogy a kép nem jelenik meg megfelelően.
- A 3D hatás akkor látható, ha a 3D módot a TV-be érkező 3D bemeneti jelnek megfelelően választják ki.
- *mpo fájlok (3D kamerafájlok) esetében a 3D képmód automatikusan bekapcsol.



MEGJEGYZÉS

- 3D fájlok megjelenítése alatt nem lehet belépni a Főmenübe.

Videobeállítások

Lehetővé teszi a videobeállítások módosítását. (Lásd: „Képbállítások”)









Audiobeállítások

Lehetővé teszi a hangbeállítások módosítását. (Lásd: „Hangbeállítások”)

TV-BEÁLLÍTÁSOK TESTRE SZABÁSA

A BEÁLLÍTÁS menü

- 1 Nyomja meg a **Home** (Főmenü) gombot a Főmenü eléréséhez.
- 2 A navigációs gombokkal lépjen a **BEÁLLÍTÁS** menüpontra, majd nyomja meg az **OK** gombot.
- 3 A navigációs gombokkal lépjen a következő menük egyikére, majd nyomja meg az **OK** gombot.
- 4 A navigációs gombokkal lépjen a kívánt beállításra vagy opcióra, majd nyomja meg az **OK** gombot.
- 5 Amikor végzett, nyomja meg az **EXIT** (KILÉPÉS) gombot.

	Menü	Leírás
	BEÁLLÍT	A műsorok beállítása és szerkesztése
	KÉP	A képméret, -minőség vagy -hatás beállítása
	AUDIÓ	A hangminőség, -hatás vagy a hangerő beállítása
	AKTUÁLIS IDŐ	A pontos idő, a dátum vagy az időzítő szolgáltatás beállítása
	LEZÁRÁS	A csatornák és a műsorok zárolása, vagy a zárolás feloldása
	OPCIÓ	Az általános beállítások testreszabása
	HÁLÓZAT	Beállítja a hálózatot
	SUPPORT (TÁMOGATÁS)	Ellenőrzi a vásárlói adatokat

Beállítások testreszabása

BEÁLLÍT menü beállításai

- 1 Nyomja meg a **Home** (Főmenü) gombot a Főmenü eléréséhez.
- 2 A navigációs gombokkal lépjen a **BEÁLLÍTÁS** menüpontra, majd nyomja meg az **OK** gombot.
- 3 A navigációs gombokkal lépjen a **BEÁLLÍT** menüpontra, majd nyomja meg az **OK** gombot.
- 4 A navigációs gombokkal lépjen a kívánt beállításra vagy opcióra, majd nyomja meg az **OK** gombot.
 - Ha vissza kíván térni az előző szintre, nyomja meg a **BACK (VISSZA)** gombot.
- 5 Amikor végzett, nyomja meg az **EXIT (KILÉPÉS)** gombot.



A rendelkezésre álló programbeállításokat az alábbiakban ismertetjük:

Beállítás	Leírás
Auto. hangolás	Beállítja és tárolja az összes rendelkezésre álló antennával, kábeltől vagy műholdról fogható csatornát. (Lásd itt:29)
Kézi hangolás	A kívánt programok kézi hangolása, majd tárolása. (Lásd itt:34)
Programhely rendezés	Szerkeszti a csatornákat. (Lásd itt:37)
Antenna erősítő	A vételi viszonyoknak megfelelően beállítja az optimális érzékenységet (Lásd itt:38)
CI-adatok	Lehetővé teszi egyes kódolt szolgáltatások (fizetős adások) nézését. (Lásd itt:38)
Digitális kábeltelevízió beállítása (Kábel esetén, Csak kábel és műhold–Csak műholdvevős típusoknál)	Különbféle beállításokat végez DTV kábeles műsor vételéhez. (Lásd itt:32)
DTV műhold beállítások (Műholdvevő esetén: Antenna és műhold, Csak kábel és műhold–Csak műholdvevős típusoknál)	Különbféle beállításokat végez DTV műholdas műsor vételéhez. (Lásd itt:32)
Tivu pr. lista frissítése (Műholdvevő esetén, Antenna és műhold, Csak kábel és műhold – Csak műholdvevős típusoknál, csak Olaszországban)	Frissíti a módosított programlista adatokat az ország műsorszórási körülményei és a műholdvevők alapján. (Lásd itt:33).

KÉP menü beállításai

- 1 Nyomja meg a **Home** (Főmenü) gombot a Főmenü eléréséhez.
- 2 A navigációs gombokkal lépjen a **BEÁLLÍTÁS** menüpontra, majd nyomja meg az **OK** gombot.
- 3 A navigációs gombokkal lépjen a **PICTURE** menüpontra, majd nyomja meg az **OK** gombot.
- 4 A navigációs gombokkal lépjen a kívánt beállításra vagy opcióra, majd nyomja meg az **OK** gombot.
- Ha vissza kíván térni az előző szintre, nyomja meg a **BACK (VISSZA)** gombot.
- 5 Amikor végzett, nyomja meg az **EXIT (KILÉPÉS)** gombot.



A rendelkezésre álló képbeállításokat az alábbiakban ismertetjük:

Beállítás	Leírás										
Képarány	Úgy módosítja a képméretet, hogy a képek optimális méretben jelenjenek meg. (Lásd itt:39)										
3D videó beállítás (Csak 3D típusoknál)	Beállítja a 3D képopciókat. (Lásd itt:90)										
Képvárázsló	<p>Képmínőség beállítása és a képernyő kalibrálása A testre szabott opciókat a rendszer Haladó1 néven menti a Képzüemmód menüpontnál.</p> <p>! MEGJEGYZÉS</p> <ul style="list-style-type: none"> • Ha a Képvárázslót használja, az Energiatakarékos üzemmód funkció automatikusan kikapcsol. • A Képvárázsló által végrehajtott módosítások visszaállításához, indítsa el a Kép visszaállítása parancsot, amikor a Képzüemmód a Haladó1 módra van állítva. • RGB-PC/HDMI-PC/DVI-PC módban a Színtelítettség, Színárnyalat és a V/F élesség értékek nem módosíthatók. 										
Energiatakarékos üzemmód	<p>A képernyő fényerejének megfelelő beállításával csökkenti az energiafogyasztást.</p> <p>! MEGJEGYZÉS</p> <ul style="list-style-type: none"> • Ha MHEG/MHP módban állítja be az energiatkarékos üzemmódot, az energiatkarékossági beállítás csak az MHEG/MHP módból való kilépés után lép érvénybe. • Ha rádióállomás hallgatása közben a „Kép kikapcsolása” üzemmódot választja, csökkenti a készülék energiafelhasználását. • Az Automatikus vagy Maximális beállítás esetén a Háttérfény nem működik. (Csak LED LCD TV / LCD TV) <p>Opció</p> <table border="1"> <tr> <td>Auto (Csak LED LCD TV / LCD TV)</td> <td>A háttérfény beállítása önműködően a környezetnek megfelelő beállítású lesz Automatikus beállítás esetén, az Intelligens érzékelő szolgáltatásnak köszönhetően.</td> </tr> <tr> <td>Intelligens érzékelő (Csak plazmatévék esetén)</td> <td>Az ideális képet a környezetnek megfelelően a rendszer automatikusan beállítja.</td> </tr> <tr> <td>Kikapcs.</td> <td>Ezt állítsa be, ha nem tart igényt a szolgáltatásra.</td> </tr> <tr> <td>Minimális/Közepes/Maximális</td> <td>Kiválasztja a fényerő szintjét.</td> </tr> <tr> <td>Kép kikapcsolása</td> <td>A rendszer 3 másodpercen belül kikapcsolja a képernyőt. A távirányító bármely gombjának megnyomásakor a képernyő ismét bekapcsol.</td> </tr> </table>	Auto (Csak LED LCD TV / LCD TV)	A háttérfény beállítása önműködően a környezetnek megfelelő beállítású lesz Automatikus beállítás esetén, az Intelligens érzékelő szolgáltatásnak köszönhetően.	Intelligens érzékelő (Csak plazmatévék esetén)	Az ideális képet a környezetnek megfelelően a rendszer automatikusan beállítja.	Kikapcs.	Ezt állítsa be, ha nem tart igényt a szolgáltatásra.	Minimális/Közepes/Maximális	Kiválasztja a fényerő szintjét.	Kép kikapcsolása	A rendszer 3 másodpercen belül kikapcsolja a képernyőt. A távirányító bármely gombjának megnyomásakor a képernyő ismét bekapcsol.
Auto (Csak LED LCD TV / LCD TV)	A háttérfény beállítása önműködően a környezetnek megfelelő beállítású lesz Automatikus beállítás esetén, az Intelligens érzékelő szolgáltatásnak köszönhetően.										
Intelligens érzékelő (Csak plazmatévék esetén)	Az ideális képet a környezetnek megfelelően a rendszer automatikusan beállítja.										
Kikapcs.	Ezt állítsa be, ha nem tart igényt a szolgáltatásra.										
Minimális/Közepes/Maximális	Kiválasztja a fényerő szintjét.										
Kép kikapcsolása	A rendszer 3 másodpercen belül kikapcsolja a képernyőt. A távirányító bármely gombjának megnyomásakor a képernyő ismét bekapcsol.										

Beállítás	Leírás
Képüzemmód	<p>A TV-képernyő legjobb teljesítményének elérése érdekében kiválaszt egyet az előre beállított képekből, vagy minden üzemmódban testre szabja az opciókat. Önnek is lehetősége van rá, hogy az egyes üzemmódok speciális opcióit testre szabja.</p> <p>Az előre beállított képüzemmódok a TV-készüléktől függenek.</p> <div style="border: 1px solid black; padding: 5px; margin-top: 10px;"> <p>! MEGJEGYZÉS</p> <ul style="list-style-type: none"> • Az Intelligens érzékelő bekapcsolásakor az energiatakarékosági üzemmód is Automatikus beállításra vált át. (Csak LED LCD TV / LCD TV) • A THX mozi vagy a THX Bright Room beállítás esetén a Képarány beállítási szolgáltatása automatikusan Levágás nélküli üzemmódra vált. </div>
Üzemmód (Típusfüggő)	
Intelligens érzékelő	A TV a környezetének megfelelően, automatikusan állítja be a képbeállításokat: kontraszt, fényerő, élesség, színtelítettség vagy színárnyalat stb.
Élénk	A kontraszt, fényerő, színtelítettség és a képélesség javítása által kiskereskedelmi környezethez állítja be a videoképet.
Normál	Normál környezethez állítja be a képet.
	Optimalizálja a képmegjelenítést úgy, hogy a képminőség romlása nélkül csökkenti az áramfogyasztást.
Mozi	Optimalizálja a videoképet, hogy filmszerű legyen, és a nézőnek olyan érzése legyen, mintha moziban ülne.
THX mozi, THX Bright Room	<p>Filmszínházi élményt biztosít az otthoni tévénézéskor. A felhasználó minden további beállítás nélkül a legjobb képminőséget élvezheti.</p> <ul style="list-style-type: none"> - THX mozi beállításban akkor a legjobb a kép, ha a szoba el van sötétítve. - THX Bright Room beállításban akkor a legjobb a kép, ha a szobában világos van. <div style="border: 1px solid black; padding: 5px; margin-top: 10px;"> <p>! MEGJEGYZÉS</p> <ul style="list-style-type: none"> • THX: A THX (Thomlinson Holman's Experiment) egy olyan hang- és képminősítési szabvány, amelyet George Lucas és Thomlinson alapított. A THX tanúsítványú képernyő a normál tévéképernyőt mind hardver, mind szoftver tekintetében felülmúló képminőséget garantál. </div>
Sport	Az elsődleges színek, például a fehér, a fűzöld és az égszínkék fokozásával optimalizálja a gyakori és dinamikus mozgást ábrázoló videoképeket.
Játékgép	A gyors játékokhoz, például számítógépes vagy más játékokhoz optimalizálja a képernyő videoképet.
Fénykép	<p>Az állókép optimalizálása fényképfájlokhoz hasonlóan HDMI, USB mód esetén.</p> <p>» Pi. külső eszköz, például DSLR csatlakoztatásakor.</p>
Speciális	<p>Elvégzi a videokép részletes beállításait, nemcsak videoszakemberek, hanem minden néző számára.</p> <div style="border: 1px solid black; padding: 5px; margin-top: 10px;"> <p>! MEGJEGYZÉS</p> <ul style="list-style-type: none"> • ISFccc (Imaging Science Foundation Certified Calibration Control): Ez a TV olyan alaposan kalibrálható, hogy kiérdemelte az Imaging Science Foundation (Képtudományi alap, ISF) professzionális tanúsítványát. Az így készült nappali és éjjeli ISF üzemmódok használatával a felhasználó az LG HDTV által biztosítható legjobb hatást érheti el. Az ISFccc üzemmódnak köszönhetően mindenre kiterjedő és precíz kalibrálás végezhető. <p>A részletes kalibráláshoz minősített szakértőre van szükség. Forduljon a készülék helyi viszonteladójához, ha ISF-tanúsítvánnyal rendelkező szakemberre van szüksége.</p> </div>

Beállítás	Leírás	
TruMotion (Típusfüggő)	Korszerű videó technológia, amely tisztábbá, lágyabbá teszi a képet, még gyorsan pergő eseményeknél is stabilabb szerkezetet és tisztább képet biztosít. A TruMotion a PC mód kivételével minden bemenetnél alkalmazható.	
	 MEGJEGYZÉS <ul style="list-style-type: none"> A „TruMotion” funkció engedélyezése esetén a kép zajossá válhat. Ebben az esetben a „TruMotion” funkciót állítsa „Ki” értékre. A „Képzemmód - Játékgép” opció kiválasztása esetén állítsa a „TruMotion” beállítást „Ki” értékre. 	
	Mód	
	Magas	Lágyabb képmozgást eredményez.
	Alacsony	Lágy képmozgást eredményez. Normál esetben ezt a beállítást válassza.
	Kikapcs.	A TruMotion funkció kikapcsolása
	Felhasználó	De-Judder: A képernyő zajának beállítása De-Blur: Kiszűri a szellemképet.
KÉPERNYŐ	Számítógépes megjelenítési opciók testre szabása.	
	Opció	
	Felbontás	Kiválasztja a megfelelő felbontást, amikor a készüléket számítógéphez használja.
	Automatikus beállítás	Beállítja, hogy a TV automatikusan optimalizálja az opciókat a TV-s megjelenítési módhoz.
	Helyzet	A megfelelő helyre teszi a képet.
	Méret	Beállítja a képméretet.
	Órajel fázis	Kiiktatja a vízszintes csíkosságot.
	Visszaállítás	Visszaállítja a beállított értékeket az alapértelmezett értékekre.
LED helyi sötétítés (Típusfüggő)	A kontrasztarány javításához a bemeneti videojel képernyőterület szerinti elemzését követően, beállítja a háttérfényt.	
	Mód	
	Kikapcs.	A LED helyi sötétítés funkciójának kikapcsolása
	Alacsony	A kép ragyogóbbá tétele és a feketék mélyítése enyhe helyi sötétítés alkalmazásával
	Közepes	A fekete színek mélyítése erős helyi sötétítéssel
	Magas	A kép letisztítása és a fekete színek mélyítése erős helyi sötétítés alkalmazásával

Alapkép opciók

Beállítás	Leírás
Háttérfény (Csak LED LCD TV / LCD TV)	Az LCD-háttérfény szabályozásával beállítja a képernyő fényerejét. A fényerősség csökkentésével a képernyő sötétebb lesz, és az energiafogyasztás videojelvesztés nélkül csökken. ! MEGJEGYZÉS <ul style="list-style-type: none"> Ha az „Energiaakarékos üzemmód - Ki, Minimális, Közepes” beállítását alkalmazza, akkor a Háttérfény funkció működik.
Kontraszt	Növeli vagy csökkenti a videojel-átmenetet. A Kontraszt funkcióval a kép fényes részének a telítettségét szabályozhatja.
Fényerő	Beállítja a kép alapjelszintjét.
Képelesség	A kép világos és sötét területei között lévő határvonalak élességét állítja be. Minél alacsonyabb a beállított szint, annál lágyabb a kép.
Szinteltettség	Az összes szín intenzitásának beállítása.
Árnyalat	A piros és a zöld színek szintje közötti egyensúly beállítása.
Színhőm.	A meleg beállítással a piros és egyéb melegebb színek megjelenését javíthatja, a hideg beállítás esetén a pedig a hidegebb színekét, mint például a kék.
További beállítások vagy Speciális beállítások	Testre szabja a speciális opciókat
Kép visszaállítása	Az egyes módok beállított értékeit visszaállítja a gyári alapértelmezett beállításokra
! MEGJEGYZÉS <ul style="list-style-type: none"> Ez a szolgáltatás nem vehető igénybe Intelligens érzékelő, APCÉ, THX mozi és THX Bright Room beállítás mellett. RGB-PC/HDMI-PC módban nem módosíthatja a szinteltettség, képelesség és árnyalat beállítását. A Haladó 1/2 beállítás esetén a Háttérfény, Kontraszt, Fényerő, Vízszintes élesség, Függőleges élesség, Szinteltettség és Színárnyalat lehetőségek közül választhat. 	

Speciális kép opciók (típusfüggő)

Beállítás	Leírás
Dinamikus kontraszt	A kontraszt beállítása a legmegfelelőbb szintre a képernyő fényerejének megfelelően. A képminőség javul, a fényes részek fényesebbé, a sötét részek pedig sötétebbé válnak.
Dinamikus szín	Élénkebb, gazdagabb és tisztább színek beállítása. A funkció javítja a színárnyalatokat, a telítettségét és a fényerőt, így a vörös, a kék, a zöld és a fehér szín élénkebbnek hat.
Tiszta fehér	A képernyő fehér területei világosabbnak és fehérebbnek látszanak.
Bőr szín	Természetes árnyalatot kölcsönöz a képen megjelenő emberi bőr színének.
Zajcsökkentés	A képernyőn megjelenő zajt csökkenti a képminőség megőrzésével.
Szuper felbontás	Kristálytisza kép biztosítása az elmosódottabb, kevésbé kivehető képrészek részletgazdagságának fokozásával
MPEG zajcsökkentés	A videotömörítésből származó zaj csökkentése.
Gamma	A kép sötét és középszürke területeinek fényereje szabályozható. <ul style="list-style-type: none"> » Alacsony: a sötét és középszürke területek világosabbá tétele. » Közepes: az eredeti árnyalatok megjelenítése. » Magas: A sötét és középszürke területek sötétebbé tétele.
Fekete szint	Beállítja a képernyő fekete szintjét a megfelelő szintre. Ez a funkció az alábbi üzemmódokban áll rendelkezésre: TV(NTSC-M/J, PAL-M, PAL-N), AV (NTSC-M/J, PAL-M, PAL-N), HDMI vagy Component. <ul style="list-style-type: none"> » Auto: A képernyő fekete szintjének beállítását automatikusan Magas vagy Alacsony értékre a bemeneti jel szintjének megfelelően. » Alacsony: a képernyő visszatükröződése sötétebb lesz. » Magas: a képernyő visszatükröződése világosabb lesz.
Szemkímélő	Beállítja a kép fényerejét a túl fényes kép elkerülése érdekében. Halványítja a különösen fényes képeket. Ez a szolgáltatás „ Képzüemmód-Normál, Játék ” beállítás mellett lehetséges.

Beállítás	Leírás	
Valóság-hú mozi vagy Film üzemmód	A filmeket természetesebb módon jeleníti meg a vibrálás megszüntetésével. Akkor használja a funkciót, ha film alapú videotartalmat néz. Ez a funkció a TruMotion kikapcsolása esetén is használható.	
Színskála	LED LCD TV / LCD TV	Advanced Control <ul style="list-style-type: none"> » Maximálisan kihasználja a színtelítettséget a színminőség javítása érdekében. » Normál: Normál színösszetételt megjelenítése » Széles: A felhasznált színek számának növelése Speciális beállítások Megjeleníti a jel szintartományát. <ul style="list-style-type: none"> » Normál: Normál színösszetétel megjelenítése » Széles: A felhasznált színek számának növelése » EBU: A normál EBU színes terület megjelenítése » SMPTE: A normál SMPTE színes terület megjelenítése » BT709: A normál BT709 színes terület megjelenítése
	Plazma TV	További beállítások, Speciális beállítások <ul style="list-style-type: none"> » Maximálisan kihasználja a színtelítettséget a színminőség javítása érdekében. » Normál: Normál színösszetétel megjelenítése » Széles: A felhasznált színek számának növelése Fénykép üzemmód <ul style="list-style-type: none"> » Széles: A felhasznált színek számának növelése » sRGB: A szabványos sRGB színtér szerinti megjelenítés.
Élkiemelő	A képen látható szegélyeket tisztábban és élesebben, mégis természetesen jeleníti meg. Ez a funkció 60-es élesítési beállítás felett működik jól.	
xvYCC	Ez a funkció nem minden típus esetén áll rendelkezésre. Ez gazdagabb színeket eredményez. Ez a funkció a hagyományos videojellel megegyező, gazdag színeket biztosít. Ezt a funkciót a „ Képüzemmód - Mozi, Speciális ” beállításnál lehet engedélyezni, ha az xvYCC jel a HDMI-csatlakozáson keresztül érkezik.	
Speciális minta	A speciális beállításhoz szükséges minta Ez a funkció a „ Képüzemmód - Speciális ” beállításnál van engedélyezve DTV nézése esetén.	
Színzűrő	Ez a funkció a videó speciális színeinek szűrésére használható. Az RGB-szűrő a színtelítettség és a színárnyalat pontos beállítására szolgál.	
Színhőmérséklet	LED LCD TV / LCD TV	a. Módszer: 2 pontos <ul style="list-style-type: none"> • Minta: Belső, Külső • Piros/Zöld/Kék kontraszt, Piros/Zöld/Kék fényerő: a beállítás értéktartomány -50 - +50. b. Módszer: 10 pontos IRE <ul style="list-style-type: none"> • Minta: Belső, Külső • Az IRE (Institute of Radio Engineers) a videojel méretének egysége, melynek értéke 10, 20, 30–100 lehet. Mindegyik beállításhoz megadhatja a megfelelő Piros, Zöld vagy Kék értékeket. • Fényesség: A funkció a 2,2 gamma kiszámított fényességi értéket jelzi ki. 100 IRE értékig bármilyen fényességet beállíthat. A fényesség 10 és 90 IRE közötti, 10 IRE lépésközönként történő beállítása esetén lépésenként 2,2 gamma cél-fényességérték jelenik meg. • Piros/Zöld/Kék: A beállítás értéktartomány -50 - +50. c. Alkalmazás az összes bemenetre
	Plazma TV	a. Módszer: 2 pontos <ul style="list-style-type: none"> • Minta: Belső, Külső • Piros/Zöld/Kék kontraszt, Piros/Zöld/Kék fényerő: a beállítás értéktartomány -50 - +50. b. Módszer: 20 pontos IRE <ul style="list-style-type: none"> • Minta: Belső, Külső • Az IRE (Institute of Radio Engineers) a videojel méretének egysége, melynek értéke 5, 10, 15–100 lehet. Mindegyik beállításhoz megadhatja a megfelelő Piros, Zöld vagy Kék értékeket. • Piros/Zöld/Kék: A beállítás értéktartomány -50 és +50 közötti. c. Alkalmazás az összes bemenetre
Színkezelő rendszer	Mivel ezt az eszközt szakértők használják tesztminták segítségével végzett beállításokhoz, nem befolyásolja a többi színt, de felhasználható a 6 színterület külön-külön történő beállítására (Piros/Zöld/Kék/Cián/Magenta/Sárga). Előfordulhat, hogy a színkülönbséget nem lehet észrevenni még akkor sem, ha a beállításokat az általános képhez végezte el. A piros/zöld/kék/sárga/cián/magenta beállítás. » Piros/Zöld/Kék/Sárga/Cián/Magenta színek: A beállítás értéktartomány -30 és +30 közötti. » Piros/Zöld/Kék/Sárga/Cián/Magenta árnyalatok: A beállítás értéktartomány -30 és +30 közötti. Ez a funkció nem használható RGB-PC, illetve HDMI-PC üzemmódban.	

AUDIÓ beállítások

- 1 Nyomja meg a **Home** (Főmenü) gombot a Főmenü eléréséhez.
- 2 A navigációs gombokkal lépjen a **BEÁLLÍTÁS** menüpontra, majd nyomja meg az **OK** gombot.
- 3 A navigációs gombokkal lépjen az **AUDIÓ** menüpontra, majd nyomja meg az **OK** gombot.
- 4 A navigációs gombokkal lépjen a kívánt beállításra vagy opcióra, majd nyomja meg az **OK** gombot.
 - Ha vissza kíván térni az előző szintre, nyomja meg a **BACK (VISSZA)** gombot.
- 5 Amikor végzett, nyomja meg az **EXIT (KILÉPÉS)** gombot.

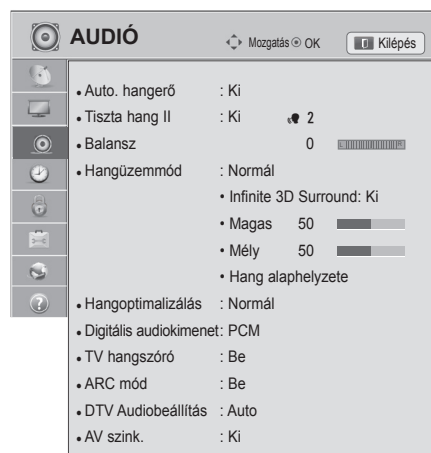

A rendelkezésre álló hangbeállításokat az alábbiakban ismertetjük:

Beállítás	Leírás
Auto. hangerő	Az Automatikus hangerő funkció aktiválásával azonos szinten tarthatja a hangerőt akkor is, ha csatornát vált. Mivel a műsorszóró állomások eltérő jeleket sugároznak, a hangerő szintje változhat.
Tiszta hang II	Beállítja, hogy az emberi hang tisztábban hallható legyen. E funkció bekapcsolásával beállítható a hang tisztaságának szintje.
Balansz	A szoba körülményeinek megfelelően állítsa be a bal és jobb oldali hangszórók közötti egyensúlyt.
Hangüzemmód	Kiválasztja az előre beállított hangüzemmódok egyikét, vagy testre szabja az egyes üzemmódok beállítását.
Mód	
Normál	Akkor válassza, ha normál minőségű hangot szeretne hallani.
Zene	Akkor válassza, ha zenét szeretne hallgatni.
Mozi	Akkor válassza, ha filmet szeretne nézni.
Sport	Akkor válassza, ha sporteseményeket szeretne nézni.
Játékgép	Akkor válassza, ha játszani szeretne.
<p>! MEGJEGYZÉS</p> <ul style="list-style-type: none"> • Ha a hang minősége vagy a hangerő nem megfelelő, akkor a kívánt hangzás eléréséhez használjon házimozirendszert vagy erősítőt. • Ha a „Be” állapotot választja a Tiszta hang II funkciónál, akkor az Infinite 3D Surround funkció nem működik. 	
Opció	
Infinite 3D Surround	Szabadalmaztatott LG hangfeldolgozási eljárás, amely mindössze két első hangszóróval hoz létre magával ragadó 5.1 surround hanghatást.
Magas	A domináns hangokat vezérli a kimeneten. A magas hang opciót feljebb kapcsolva a kimeneti hang magasabb frekvenciatartományban fog megszólalni.
Mély	A lágyabb hangokat vezérli a kimeneten. A mély hang opciót feljebb kapcsolva a kimeneti hang alacsonyabb frekvenciatartományban fog megszólalni.
Hang alaphelyzete	Visszaállítja a hangüzemmód alapértelmezett beállításait.
Hangoptimalizálás	A TV elhelyezési környezetének megfelelő, optimalizált hanghatás megteremtése
Opció	
Normál	Normál hangüzemmód
Falra szerelt típus	Optimális hangüzemmód falra szerelt TV esetén
Állványos típus	Optimális hangüzemmód állványra szerelt TV esetén

Beállítás	Leírás	
Dig. audiokimenet	Ez a funkció lehetővé teszi a preferált Digitális audiokimenet kiválasztását. Ha a Dolby Digital rendelkezésre áll, akkor a Digitális audiokimenet menü Automatikus menüpontjának kiválasztásával lehet az SPDIF-kimenetet (Sony Philips Digital InterFace) Dolby Digital formátumra állítani. Ha a Dolby Digital hangformátum nem áll rendelkezésre, és a Digitális audiokimenet menüben az Automatikus lehetőséget választja, akkor az SPDIF-kimenet PCM (Pulse-code modulation, impulzus-kód moduláció) formátumú hangot sugároz. Ha Dolby Digital Audio jeleket közvetítő csatorna esetében a Dolby Digital és a Hang nyelve beállítás is meg van adva, a készülék csak a Dolby Digital hangokat játssza le.	
	Elem	Audiobemenet
	Auto	MPEG Dolby Digital Dolby Digital Plus HE-AAC
	PCM	PCM
TV-hangszóró	Külső HI-FI rendszer használata esetén bekapcsolja a TV beépített hangszóróját. A TV-hangszóró akkor is használható audiokimeneti eszközként, ha nincs videobemenet.	
	<p>! MEGJEGYZÉS</p> <ul style="list-style-type: none"> Ha a TV hangszórója a Simplink-kompatibilis házimozzi működése során ki van kapcsolva, a hangkimenet automatikusan a házimozzi hangszórója lesz, de ha bekapcsolja a TV hangszóróit, a hangot azokon keresztül hallja. Néhány menü az AUDIÓ funkcióban nem használható, ha a TV-hangszóró Ki van kapcsolva. 	
ARC mód (Audio Return Channel)	ARC (Audio Return Channel) funkcióval rendelkező külső hangeszköz használatakor az SPDIF további optikai kábel nélkül, csak nagy sebességű HDMI-kábel használatával is elérhető.	
	<p>! MEGJEGYZÉS</p> <ul style="list-style-type: none"> Nem minden HDMI-kábel támogatja ezt az üzemmódot. (Nagy sebességű HDMI-kábel ajánlott.) Az ARC mód csak HDMI 1 alatt működik (csak LED LCD TV / LCD TV) vagy HDMI 3 alatt (csak plazmatévé) TV-bemeneten. Ehhez a szolgáltatáshoz aktiválja a SIMPLINK szolgáltatást. 	
	Opció	
	Be	Ha az ARC szolgáltatású eszköz nincs bekapcsolva, akkor a SIMPLINK bekapcsolásakor automatikusan az eszköz hangszóróját használja a rendszer.
	Kikapcs.	Az eszköz hangszóróját még akkor sem használja automatikusan a rendszer, ha az ARC szolgáltatású eszköz be van kapcsolva, és a SIMPLINK is bekapcsolt állapotú.
DTV hangbeállítás (DIGITÁLIS ÜZEMMÓD-BAN)	Ha a bemeneti jel többféle hangtípust tartalmaz, akkor ennek a funkciónak a használatával kiválaszhatja a kívánt hangtípust.	
	Mód	
	Auto	A kimenetek sorrendje automatikusan a következő: HE-AAC > Dolby Digital+ > Dolby Digital > MPEG . (kivéve Olaszország) A kimenetek sorrendje automatikusan a következő: HE-AAC > Dolby Digital+ > MPEG > Dolby Digital . (csak Olaszország)
	HE-AAC, Dolby Digital+, Dolby Digital, MPEG	Megengedi, hogy a felhasználók a kívánt hangtípust válasszák ki. ex) Az MPEG lehetőség választása esetén a kimenet mindig MPEG lesz. Ha az MPEG nem támogatott, egy másik hangtípus kerül beállításra.
AV szink.	Ha a kép és a hang nincs szinkronban, akkor ez manuálisan állítható. (-) beállítás: A hangkimenetet az alapértelmezetthez képest sietteti. (+) beállítás: A hangkimenetet az alapértelmezetthez képest késlelteti.	
	Opció	
	AV szink.	Szinkronba állítja a TV hangszóróját és SPDIF interfészt.
	TV-hangszóró	Szinkronba állítja a TV beépített hangszórójának hangját.
	SPDIF (Sony Philips Digital InterFace)	Szinkronba állítja egy digitális hangkimeneti portra kapcsolt külső hangszóró hangját.

Sztereo/kettős vétel (Csak analóg módban)

Ha kiválaszt egy programot, az állomáshoz tartozó hangadatok megjelennek a programszámmal és az állomásnévvel együtt.

- 1 Nyomja meg a **Q. MENU (GYORSMENÜ)** gombot.
- 2 A navigációs gombokkal lépjen az **Audió** vagy a **Hang nyelve** menüpontra, majd nyomja meg az **OK** gombot.
- 3 A navigációs gombokkal lépjen a hangkimenet lehetőségre, majd nyomja meg az **OK** gombot.

Közvetítés	A képernyőn megjelenő menü
Monó	MONO
Sztereo	STEREO
Kettős	DUAL I , DUAL II , DUAL I + II

- **Monó hang kiválasztása**

Ha sztereo vétel esetén a sztereo jel gyenge, átválthat monó üzemmódra. Monó vétel esetén javul a hang tisztasága.

- **Nyelvválasztás kétnyelvű közvetítés során**

Ha a program két nyelven fogható (kétnyelvű), átválthat DUAL I, DUAL II vagy DUAL I+II módra.

- DUAL I** A funkció az elsődleges programnyelvet továbbítja a hangszóró felé.
DUAL II A funkció a másodlagos programnyelvet továbbítja a hangszóró felé.
DUAL I+II A funkció különböző nyelveket továbbít a különböző hangszórók felé.

NICAM-vétel (csak analóg módban)

Ha a TV rendelkezik NICAM-vételre alkalmas vevőkészülékkel, kiváló minőségű NICAM (Near Instantaneous Companding Audio Multiplex) digitális hang fogható vele.

Kiválaszthatja a vett adás típusának megfelelő hangkimenetet.

- 1 Amikor NICAM mono adást vesz, választhatja a NICAM MONO vagy az FM MONO lehetőséget.
- 2 Amikor NICAM sztereo adást vesz, választhatja a NICAM STEREO vagy az FM MONO lehetőséget. Ha a sztereo jel gyenge, váltson át FM MONO módra.
- 3 Amikor NICAM kettős adást vesz, választhat a NICAM DUAL I, NICAM DUAL II vagy a NICAM DUAL I+II, illetve az FM MONO lehetőségek közül.

A hangszóró hangkimenetének kiválasztása

AV, Komponens, RGB vagy HDMI módban kiválaszthatja a bal és jobb hangszóró hangkimenetét. Válassza ki a hangkimenetet.

L+R: A bal hangbemenet jele a bal oldali hangszórón, a jobb hangbemenet a jobb oldali hangszórón szólal meg.

L+L: A bal hangbemenet jele szólal meg mindkét hangszórón.

R+R: A jobb hangbemenet jele szólal meg mindkét hangszórón.

AKTUÁLIS IDŐ beállítása

- 1 Nyomja meg a **Home** (Főmenü) gombot a Főmenü eléréséhez.
- 2 A navigációs gombokkal lépjen a **BEÁLLÍTÁS** menüpontra, majd nyomja meg az **OK** gombot.
- 3 A navigációs gombokkal lépjen a **TIME (AKTUÁLIS IDŐ)** menüpontra, majd nyomja meg az **OK** gombot.
- 4 A navigációs gombokkal lépjen a kívánt beállításra vagy opcióra, majd nyomja meg az **OK** gombot.
 - Ha vissza kíván térni az előző szintre, nyomja meg a **BACK (VISSZA)** gombot.
- 5 Amikor végzett, nyomja meg az **EXIT (KILÉPÉS)** gombot.



A rendelkezésre álló időbeállításokat az alábbiakban ismertetjük

Beállítás	Leírás										
Óra	<p>Beállítja az idő, dátum, időzóna és nyári időszámítás funkciót. A TV automatikusan beállítja az időt a műsorszóró állomás által továbbított időinformációt tartalmazó digitális csatornájelnek megfelelően. Ellenkező esetben állítsa be kézzel az időt és a dátumot.</p> <div style="border: 1px solid black; border-radius: 10px; padding: 10px; margin: 10px 0;"> <p>! MEGJEGYZÉS</p> <ul style="list-style-type: none"> • A TV órájának beállítása az időzóna és a GMT (greenwich-i idő) alapján történik; az időadatokat a fogadott digitális jel tartalmazza, mely egyben az időbeállítást is megadja automatikusan. • Ha egy adott Időzónában található városban óraátállítás történik, átállíthatja az időt 1 órával. • Az Időzóna menü az Automatikus módban változtatható meg. </div> <div style="display: flex; align-items: flex-start; margin-top: 10px;"> <table border="1" style="border-collapse: collapse; text-align: center;"> <thead> <tr> <th>Időzóna</th> </tr> </thead> <tbody> <tr><td>Moszkva</td></tr> <tr><td>Jekatyerinburg</td></tr> <tr><td>Omszk</td></tr> <tr><td>Krasznnojarszk</td></tr> <tr><td>Irkutszk</td></tr> <tr><td>Jakutszk</td></tr> <tr><td>Vlagyivosztk</td></tr> <tr><td>Magadan</td></tr> <tr><td>Kalinyingrád</td></tr> </tbody> </table> <div style="margin-left: 10px;"> <p>Ez az időzóna-táblázat 9 oroszországi tájegységet tartalmaz. Amikor a felhasználó kiválasztja a tartózkodási helyének megfelelő időzónát, a készülék automatikusan beállítja az adott területre vonatkozó pontos időt.</p> <p>Azonban ha a felhasználó kiválasztotta az időzónát, de a műsorszóró állomás nem sugároz pontos időt, vagy ha a régióinformáció nem egyezik, a felhasználó az Időzóna menü Eltolás pontjának kiválasztásával beállíthatja a pontos időt.</p> </div> </div>	Időzóna	Moszkva	Jekatyerinburg	Omszk	Krasznnojarszk	Irkutszk	Jakutszk	Vlagyivosztk	Magadan	Kalinyingrád
Időzóna											
Moszkva											
Jekatyerinburg											
Omszk											
Krasznnojarszk											
Irkutszk											
Jakutszk											
Vlagyivosztk											
Magadan											
Kalinyingrád											

Beállítás	Leírás
Időzítő ki/Időzítő be	<p>Beállítja a TV automatikus be- és kikapcsolásának az időpontját. A funkció használatához előre be kell állítania az aktuális időt és dátumot.</p> <div data-bbox="340 291 1263 465" style="border: 1px solid gray; padding: 10px;"><p> MEGJEGYZÉS</p><ul style="list-style-type: none">• Ha az Időzítő be funkció által bekapcsolt TV-n 2 órán belül nem nyom meg semmilyen gombot, a TV automatikusan átkapcsol Készenléti módba.• Ha az Időzítő ki és az Időzítő be funkciót is ugyanarra az időpontra állítja be, akkor az Időzítő ki funkció felülírja az Időzítő be funkciót.</div>
Elalvás időzítő	Beállítja a TV kikapcsolásáig hátralévő időtartamot. A TV kikapcsolása és újbóli bekapcsolása esetén az Elalvás időzítő funkció kikapcsol.

LEZÁRÁS beállítása

- 1 Nyomja meg a **Home** (Főmenü) gombot a Főmenü eléréséhez.
- 2 A navigációs gombokkal lépjen a **BEÁLLÍTÁS** menüpontra, majd nyomja meg az **OK** gombot.
- 3 A navigációs gombokkal lépjen a **LEZÁRÁS** menüpontra, majd nyomja meg az **OK** gombot.
- 4 A navigációs gombokkal lépjen a kívánt beállításra vagy opcióra, majd nyomja meg az **OK** gombot.
 - Ha vissza kíván térni az előző szintre, nyomja meg a **BACK (VISSZA)** gombot.
- 5 Amikor végzett, nyomja meg az **EXIT (KILÉPÉS)** gombot.

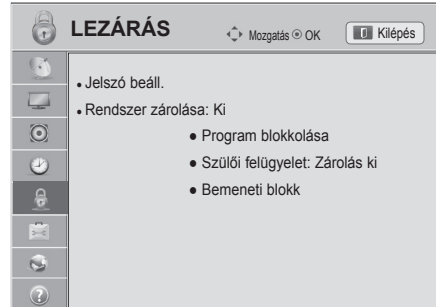

A rendelkezésre álló zárolási beállításokat az alábbiakban ismertetjük:

Beállítás	Leírás
Jelszó beáll.	Módosítja a négyjegyű jelszót. A PIN alapértelmezett értéke '0','0','0','0'. Ha Franciaországot választja ki az Ország elem alatt, a jelszó nem '0','0','0','0', hanem '1','2','3','4'. Ha a választott ország Franciaország, akkor a jelszó nem lehet '0','0','0','0'. Ha elfelejtette a jelszót, a távirányítón nyomja meg a '0', '3', '2', '5' számkombinációt.
Rendszer zárolása	Aktiválja vagy deaktiválja a rendszer zárolási funkciót.
Program zárolása	Blokkolja a nem gyermekeknek való tartalmú műsorokat. A programokat ki lehet választani, de a képernyő üres lesz, a hang pedig elnémul. Zárolt csatorna megtekintéséhez adja meg a jelszót. Ez a funkció akkor használható, ha a Rendszer zárolása beállítás értéke „Be”.
Szülői felügyelet	Ez a funkció a műsorszolgáltató állomástól kapott információk alapján működik. Ezért ha a jel hibás információkat tartalmaz, ez a funkció nem működik. Ennek a menünek az eléréséhez jelszó megadása szükséges. A készülék úgy van programozva, hogy megőrizze az utoljára megadott beállítást, akár a készülék kikapcsolását követően is. A megadott besorolási szintek alapján megakadályozza, hogy kiskorúak bizonyos felnőtteknek szóló műsorokat nézhessenek a TV-ben. Zárolt műsor megtekintéséhez írja be a jelszót. A besorolás országonként eltér.
Bemeneti blokk	Letiltja a bemeneti forrásokat. Ez a funkció akkor használható, ha a Rendszer zárolása beállítás értéke „Be”.

OPCIÓ menü beállítása

- 1 Nyomja meg a **Home** (Főmenü) gombot a Főmenü eléréséhez.
- 2 A navigációs gombokkal lépjen a **BEÁLLÍTÁS** menüpontra, majd nyomja meg az **OK** gombot.
- 3 A navigációs gombokkal lépjen az **OPCIÓ** menüpontra, majd nyomja meg az **OK** gombot.
- 4 A navigációs gombokkal lépjen a kívánt beállításra vagy opcióra, majd nyomja meg az **OK** gombot.
 - Ha vissza kíván térni az előző szintre, nyomja meg a **BACK (VISSZA)** gombot.
- 5 Amikor végzett, nyomja meg az **EXIT (KILÉPÉS)** gombot.

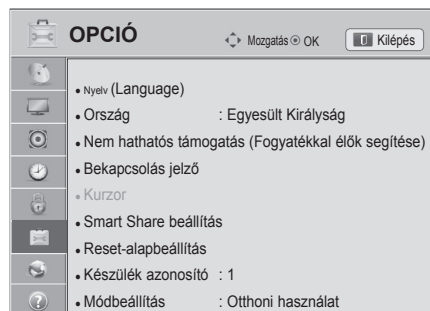

A rendelkezésre álló általános beállításokat az alábbiakban ismertetjük:

Beállítás	Leírás																		
Nyelv	Kiválasztja a megjelenítés vagy a hang nyelvét.																		
Opció																			
Menü nyelve	Állítsa be a megfelelő nyelvet.																		
Hang nyelve	<p>Az Audió funkció lehetővé teszi egy előnyben részesített nyelv kiválasztását. Ha az adó a kijelölt nyelven nem sugároz hangot, a hang az alapértelmezett nyelven hallható.</p> <table border="1"> <thead> <tr> <th colspan="2">Hang nyelve OSD-információ</th> </tr> <tr> <th>Megjelenítés</th> <th>Állapot</th> </tr> </thead> <tbody> <tr> <td>-</td> <td>Nem áll rendelkezésre</td> </tr> <tr> <td>MPEG</td> <td>MPEG hang</td> </tr> <tr> <td>DD</td> <td>Dolby Digital hang</td> </tr> <tr> <td>D</td> <td>Hang „csökkent látásúak” számára</td> </tr> <tr> <td>[ABC]</td> <td>Hang „csökkent hallásúak számára”</td> </tr> <tr> <td>DD+</td> <td>Dolby Digital Plus hang</td> </tr> <tr> <td>HE-AAC</td> <td>HE-AAC hang</td> </tr> </tbody> </table>	Hang nyelve OSD-információ		Megjelenítés	Állapot	-	Nem áll rendelkezésre	MPEG	MPEG hang	DD	Dolby Digital hang	D	Hang „csökkent látásúak” számára	[ABC]	Hang „csökkent hallásúak számára”	DD+	Dolby Digital Plus hang	HE-AAC	HE-AAC hang
Hang nyelve OSD-információ																			
Megjelenítés	Állapot																		
-	Nem áll rendelkezésre																		
MPEG	MPEG hang																		
DD	Dolby Digital hang																		
D	Hang „csökkent látásúak” számára																		
[ABC]	Hang „csökkent hallásúak számára”																		
DD+	Dolby Digital Plus hang																		
HE-AAC	HE-AAC hang																		
Feliratok nyelve	<p>Használja a Felirat funkciót, ha legalább 2 nyelven érhető el felirat. Ha az adó a kijelölt nyelven nem sugároz feliratot, a felirat az alapértelmezett nyelven olvasható.</p> <table border="1"> <thead> <tr> <th colspan="2">Feliratok nyelve OSD-információ</th> </tr> <tr> <th>Megjelenítés</th> <th>Állapot</th> </tr> </thead> <tbody> <tr> <td>-</td> <td>Nem áll rendelkezésre</td> </tr> <tr> <td>TEXT</td> <td>Teletext felirat</td> </tr> <tr> <td>[ABC]</td> <td>Felirat „hallássérültek” számára</td> </tr> </tbody> </table>	Feliratok nyelve OSD-információ		Megjelenítés	Állapot	-	Nem áll rendelkezésre	TEXT	Teletext felirat	[ABC]	Felirat „hallássérültek” számára								
Feliratok nyelve OSD-információ																			
Megjelenítés	Állapot																		
-	Nem áll rendelkezésre																		
TEXT	Teletext felirat																		
[ABC]	Felirat „hallássérültek” számára																		
Megjelenítési nyelv	<p>Ha digitális üzemmódban két vagy több megjelenítési nyelv érhető el, használja a megjelenítési nyelv funkciót. Ha a kijelölt nyelven nem érhető el teletext, akkor az alapértelmezett megjelenítési nyelven jelenik meg.</p>																		
<p>MEGJEGYZÉS</p> <ul style="list-style-type: none"> • A rendszer nem támogatja a hanghoz, a feliratokhoz és a megjelenítéshez kiválasztott elsődleges nyelvet, a másodlagos kategóriában választhat nyelvet. • A hang-/feliratnyelveket egyszerűbben, 1-3 karakteres rövidítéssel is meg lehet jelölni, ezeket az adó sugározza. • Ha kiegészítő hanglehetőséget választ (hang „csökkent látásúak/hallásúak” számára), akkor előfordulhat, hogy a teljes hanganyag csak rövidítve hallható. 																			

Beállítás	Leírás	
Ország	<p>Kiválasztja a kívánt országot. (Típusfüggő)</p> <p>! MEGJEGYZÉS</p> <ul style="list-style-type: none"> Ha megszakítja az üzembe helyezést a BACK (VISSZA) gomb megnyomásával vagy a képernyőn megjelenő menü időtűlépés miatti bezárásával, akkor az üzembe helyezési menü a TV minden egyes bekapcsolásakor megjelenik mindaddig, amíg az üzembe helyezést teljesen el nem végzi. Ha nem a megfelelő országot választja ki, előfordulhat, hogy a teletext nem jelenik meg megfelelően a képernyőn, illetve hibák jelentkezhetnek a teletext használata közben. Az országban használt műsorszórési körülményektől függően a CI (Common Interface – Általános illesztőfelület) funkció elképzelhető, hogy nem működik. Az országban használt műsorszórési körülményektől függően a DTV üzemmód kezelőgombjai elképzelhető, hogy nem működnek. Azokban az országokban, amelyek nem rendelkeznek törvényben rögzített digitális műsorszórési előírásokkal, előfordulhat, hogy a digitális műsorszórési feltételektől függően bizonyos DTV funkciók nem működnek. Az „UK” országbeállítás csak az Egyesült Királyság területén használható. Ha az ország beállítása „-”, akkor az európai földi sugárzású, digitális szabványnak megfelelő általános csatornák elérhetők ugyan, de előfordulhat, hogy bizonyos DTV-szolgáltatások nem működnek megfelelően. 	
Nem hathatós támogatás (digitális üzemmódban)	Hangalámondás, illetve feliratozás áll rendelkezésre a látás-, illetve hallássérültek részére.	
	Opció	
	Hallássérült	Ez a funkció csökkent hallásúak számára használható. Ha ez bekapcsolt állapotban van, akkor a feliratozás alapértelmezés szerint megjelenik.
	Hang leírása	Ez a funkció vakok számára nyújt magyarázó élőszavas leírást a TV-műsorban látható aktuális helyzetről a normál hangsáv mellett. Ha Hang leírása funkció értéke Be, akkor a normál hangsávon kívül csak azoknál a műsoroknál hallható az élőszavas magyarázat, amelyeknél rendelkezésre áll a Hang leírása szolgáltatás.
	Hangerő	Hangerő A hangalámondás hangerejét módosítja
	Hangjelzés Hangalámondás információval rendelkező program esetén hangjelzést ad	
Bekapcsolás jelző (Csak LED LCD TV-k esetében)	Ki- vagy bekapcsolja a TV-n található jelzőfényt.	
	Opció	
	Készenléti lámpa	Átkapcsolja Készenléti módba vagy visszakapcsolja a jelzőfényt.
	Bekapcsolási lámpa A TV bekapcsolásakor be- vagy kikapcsolja a jelzőfényt.	
ISM-módszer (csak plazmatévék esetében)	Megelőzi az állóképek beégését. A képernyőn hosszabb ideig látható lefagyott vagy állókép állandó beégett képként halványan megmaradhat.	
	Opció	
	Normál	Ezt a beállítást használja, ha a képbeégés sosem okoz gondot.
	Képmozgatás	A képernyőn halványan megmaradó kép elkerülésére szolgál. A kép 2 percnél elmozdul, így megelőzhető a beégés. Ennek ellenére a legjobb, ha nem jelenít meg semmilyen állóképet túl hosszú időn át a képernyőn.
	Szintőrlés	A beégett kép eltávolítása a képernyőről. Felváltva megjelenik a színblokk (a képernyő kissé megmozdul) és a fehér minta. A megmaradó kép kis mértékben minden színben látható. A művelet után minden színből eltűnik a beégett kép.
Fehértörlés	A beégett kép eltávolítása a képernyőről. Takarékosan használja. A funkció alkalmazása előtt egy ideig használja a TV-t a szokott módon, mert esetleg a beégett kép magától is eltűnik.	
	<p>! MEGJEGYZÉS</p> <ul style="list-style-type: none"> Szélsőséges esetben előfordulhat, hogy a túlzottan hosszú időn át megjelenített állóképet nem lehet teljes mértékben törölni a fehértörlés segítségével. Bármely gomb megnyomásával visszatérhet normál TV üzemmódba. 	

Beállítás	Leírás	
Kurzor (Típusfüggő)	A Magic Motion távirányító kurzoropcióinak beállítását végzi.	
	Opció	
	Sebesség	A kurzorsebesség módosítása
	Alak	A kurzor alakjának kiválasztása
	Méret	A kurzor méretének megváltoztatása
Igazítás	A távirányító irányának és a TV-képernyőn megjelenő kurzor helyzetének beállítása a távirányító jobbra-balra mozgásával. Ezután a kurzor automatikusan a képernyő közepére ugrik.	
Smart Share beállítások	A DivX és DLNA opciók beállítása	
	Opció	
	DivX VOD regisztráció	A TV-nek a védett DivX videók lejátszásához szükséges regisztrálása (Lásd itt:68)
	DivX regisztráció törlése	Az adott TV regisztrációjának törlése (Lásd itt:68)
DMR	A DMR (Digital Media Render – Digitális médialeképező) aktiválása és deaktiválása.	
Adatszolgáltatás (csak Írországból elérhető)	Ez a funkció lehetővé teszi, hogy a felhasználó válasszon az MHEG(digitális teletext) és a Teletext között, amennyiben mindkettő egyszerre elérhető. Ha csak az egyik szolgáltatás érhető el, akkor a beállításoktól függetlenül az MHEG vagy a Teletext szolgáltatás lesz aktív.	
Gyári beállítások visszaállítása	A TV visszaállítása gyári alapértelmezésre, valamint az összes tárolt csatorna törlése A TV beállításainak testreszabása az egyéni igények szerint. A TV első bekapcsoláskor a gyári visszaállítási képernyőt jeleníti meg.	
<p>! MEGJEGYZÉS</p> <ul style="list-style-type: none"> Ha a Rendszer zárolása funkció be van kapcsolva, és elfelejtette a jelszót, nyomja meg a '0', '3', '2', '5' számkombinációt 		
Készülék azonosító	Azonosítót rendel a csatlakoztatott eszközökhöz	
Módbeállítás	Az alapértelmezett beállítás az „Otthoni használat”. Otthoni környezetben a legjobb kép eléréséhez az „Otthoni használat” mód kiválasztását javasoljuk.	
	Opció	
	Otthoni használat	A készüléket otthoni környezethez állítja be.
	Bolti bemutató	A készüléket otthoni környezethez állítja be.
Bemutató mód	Beállítja a TV speciális funkcióinak a bemutatását. A Volume (Hangerő) és a Mute (Némítás) gomb kivételével bármelyik gomb megnyomásával leállíthatja a bemutató módot.	
<p>! MEGJEGYZÉS</p> <ul style="list-style-type: none"> (Otthoni használat) módban a Bemutató mód nem használható. A Bolti bemutató módban a Bemutató mód automatikusan bekapcsol. Ha Bolti bemutató módban a Bemutató mód ki van kapcsolva, a Bemutató mód nem indul el, és csak a képernyő áll vissza alaphelyzetbe. A képernyő bemutató módban 5 perc elteltével automatikusan alapállapotba kerül. 		
MHP automatikus indítása (Csak Olaszországban) (Típusfüggő)	(Ez a menü csak Olaszországban működik, és előfordulhat, hogy az MHP szolgáltatások egyéb országokban nem működnek megfelelően.) Ez az otthoni multimédia-platform (MHP) automatikus indítási funkciója (olaszországi adatszórás esetén). MHP-jelet sugárzó csatornánál használható. A műsorszóró állomástól függően előfordulhat, hogy az adás nem egyenletes minőségű.	
Infravörös vevőegység (Típusfüggő)	Beállítja a vezeték nélküli médiatár csatlakoztatását (külön megvásárolható). A további tudnivalók a vezeték nélküli médiatár felhasználói útmutatójában találhatók.	

HÁLÓZAT menü beállításai

- 1 Nyomja meg a **Home** (Főmenü) gombot a Főmenü eléréséhez.
- 2 A navigációs gombokkal lépjen a **BEÁLLÍTÁS** menüpontra, majd nyomja meg az **OK** gombot.
- 3 A navigációs gombokkal lépjen a **HÁLÓZAT** menüpontra, majd nyomja meg az **OK** gombot.
- 4 A navigációs gombokkal lépjen a kívánt beállításra vagy opcióra, majd nyomja meg az **OK** gombot.
- Ha vissza kíván térni az előző szintre, nyomja meg a **BACK (VISSZA)** gombot.
- 5 Amikor végzett, nyomja meg az **EXIT (KILÉPÉS)** gombot.



A rendelkezésre álló hálózati beállításokat az alábbiakban ismergetjük.

Beállítás	Leírás
Hálózati beállítások	Adja meg a hálózati beállításokat (Lásd itt:43).
Hálózat állapota	A hálózat állapotának kijelzése (Lásd itt:49).
Smart TV beállítás	Az időjárás-jelentéshez használandó régió megadása, és a TV-hez rendelt azonosítók kezelése
	Beállítás
Country Setting	A prémium szolgáltatásokhoz beállítja az országot A beállított országtól függően eltérő prémium szolgáltatások lehetnek.
Weather Effect	A prémium szolgáltatások háttéréként megjelenő időjárás-jelentéshez használandó régió megadása. Válassza ki régióját.
Prémium verziója	Megjeleníti a prémium szolgáltatás verziószámát.
Azonosítók kezelése	A TV-hez rendelt azonosítók bejelentkezési előzményeinek kezelése
Visszaállítás	A TV-hez hozzáadott összes azonosító és minden telepített alkalmazás törlése. Ne feledje, hogy ilyenkor minden megvásárolt alkalmazás is törölhető.
Jogi közlemény	A jogi közlemények szövegének megjelenítése (Lásd itt:51)

TÁMOGATÁS beállítások

- 1 Nyomja meg a **Home** (Főmenü) gombot a Főmenü eléréséhez.
- 2 A navigációs gombokkal lépjen a **BEÁLLÍTÁS** menüpontra, majd nyomja meg az **OK** gombot.
- 3 A navigációs gombokkal lépjen a **TÁMOGATÁS** menüpontra, majd nyomja meg az **OK** gombot.
- 4 A navigációs gombokkal lépjen a kívánt beállításra vagy opcióra, majd nyomja meg az **OK** gombot.
 - Ha vissza kíván térni az előző szintre, nyomja meg a **BACK (VISSZA)** gombot.
- 5 Amikor végzett, nyomja meg az **EXIT (KILÉPÉS)** gombot.



A rendelkezésre álló támogatási beállításokat az alábbiakban ismertetjük.

Beállítás	Leírás
Szoftverfrissítés	A TV frissítése a legújabb firmware verzió szerint
Képteszt	Kép megjelenítése, illetve beépített dallampróba <ul style="list-style-type: none"> » Ha ez a teszt hibajelzéssel zárul, akkor adja meg az Igen választ. Ekkor megjelennek a termék, illetve szolgáltatás adatai. » Ha a teszt hibátlanul befejeződik, ellenőrizze a külső eszközök kapcsolódási állapotát, és tanulmányozza azok felhasználói útmutatóját.
Hangteszt	
Jelteszt	<p>A MUX és a szolgáltatás adatainak stb. megjelenítése.</p> <div style="border: 1px solid black; border-radius: 10px; padding: 10px; margin-top: 10px;"> <p>! MEGJEGYZÉS</p> <ul style="list-style-type: none"> • Megjeleníti a behangolt *MUX adatait és jelerősségét. • Megjelennek a jeladatok és a kiválasztott MUX szolgáltatási neve. (*MUX: A digitális jelátvitelben egy csatornát magába foglaló magasabb szervezeti egység. (A MUX több csatornából áll.)) • Ha Műholdvevő van beállítva mint az automatikus hangolás bemeneti forrása, akkor a jelteszt nem jelenik meg. Az Antenna és műhold vagy a Kábel és műhold beállítás esetén csak az Antenna vagy a Kábel jeltesztje látható. </div>
Termék-/Szolgáltatási infó	A termék vagy szolgáltatás adatainak megjelenítése Az ügyfélszolgálat országoként eltérő lehet.

ESZKÖZÖK CSATLAKOZTATÁSA

Csatlakoztasson különböző külső eszközöket a TV-hez, és váltson át bemeneti módra, majd válasszon ki egy külső eszközt. Külső eszközök csatlakoztatására vonatkozó további tudnivalókat az egyes eszközök használati útmutatójában talál.

A csatlakoztatható külső eszközök: HD-vevőkészülékek, DVD-lejátszók, videomagnók, audiorendszerek, USB-tárolóeszközök, számítógépek, játékeszközök és egyéb külső eszközök.

MEGJEGYZÉS

- Ha DVD-felvevőn vagy videomagnón rögzít egy TV-műsort, győződjön meg róla, hogy a TV jelbemeneti kábelét a DVD-felvevőn vagy a videomagnón keresztül csatlakoztatta-e a TV-hez. A felvételre vonatkozó további tudnivalókat a csatlakoztatott eszköz használati útmutatójában talál.
- A külső eszköz csatlakoztatási módja típusonként eltérő lehet.
- A külső eszközöket a TV csatlakozóinak sorrendjétől függetlenül csatlakoztathatja a készülékhez.

Csatlakoztatás áttekintése

Csatlakoztassa a különböző külső eszközöket a TV hátlapján található csatlakozókhoz.

- 1 Az alábbi ábrán keresse meg a TV-hez csatlakoztatni kívánt eszközt.
- 2 Ellenőrizze a külső eszköz csatlakozás típusát.
- 3 A megfelelő ábrán ellenőrizze a csatlakozás részleteit.

HD-vevőkészülék



HDMI – Lásd itt:113
DVI – Lásd itt:113
Komponens – Lásd itt:114
Kompozit – Lásd itt:115

DVD



HDMI – Lásd itt:113
DVI – Lásd itt:113
Komponens – Lásd itt:114
Kompozit – Lásd itt:115
Euro Scart – Lásd itt:114

VCR



Kompozit – Lásd itt:115
Euro Scart – Lásd itt:114

Hangszóró



Digitális – Lásd itt:118

Számítógép



HDMI – Lásd itt:116
DVI – Lásd itt:116
RGB – Lásd itt:117

USB



Memóriaegység – Lásd itt:119
Memóriakártya-olvasó – Lásd itt:119

Játékeszköz



HDMI – Lásd itt:113
Komponens – Lásd itt:114
Kompozit – Lásd itt:115



MEGJEGYZÉS

- Ha játékeszközt csatlakoztat a TV-hez, használja a játékeszköz kábelét.
- A használatra vonatkozó utasítások a külső berendezés használati útmutatójában található.

- Ez az **ÖSSZEKÖTTETÉS FELÁLLÍTÁSA** c. rész főként a 32/37/42/47LV37** típusok diagramjait tartalmazza.
- Az ábra eltérhet az Ön TV-jén tapasztalható-tól.

Csatlakoztatás HD-vevőhöz, DVD- vagy VCR-lejátszóhoz

Csatlakoztasson a TV-készülékhez egy HD-vevőt, DVD- vagy VCR-lejátszót, majd válassza ki a megfelelő bemeneti módot.

HDMI-csatlakozás

Továbbítja a digitális video- és audiojeleket egy külső eszköztől a TV-hez. Az alábbi ábra alapján csatlakoztassa a külső eszközt a TV-hez a HDMI-kábel segítségével.

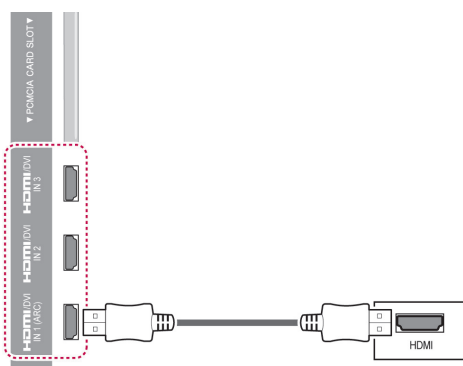

! MEGJEGYZÉS

- Alkalmazza a legújabb CEC (Customer Electronics Control) funkciók nagy sebességű HDMI™ kábelt
- A nagy sebességű HDMI™ kábelek kipróbáltan képesek akár 1080p vagy nagyobb felbontású HD-jelek továbbítására.

DVI–HDMI csatlakozás

Továbbítja a digitális videojeleket egy külső eszköztől a TV-hez. Az alábbi ábra alapján csatlakoztassa a külső eszközt a TV-hez a DVI-HDMI-kábel segítségével. Audiojel továbbításához csatlakoztasson egy audiókábelt.

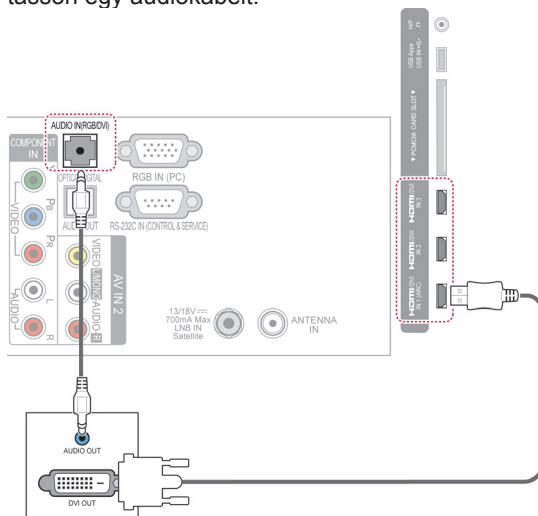

Komponenskábeles csatlakozás

Továbbítja az analóg video- és audiojeleket egy külső eszköztől a TV-hez. Az alábbi ábra alapján csatlakoztassa a külső eszközt a TV-hez a Komponens-kábel segítségével.

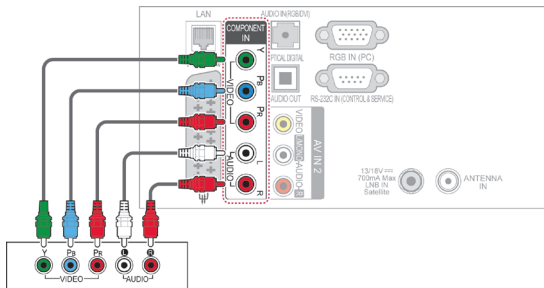

Euro Scart csatlakozás

Továbbítja a video- és audiojeleket egy külső eszköztől a TV-hez. Az alábbi ábra alapján csatlakoztassa a külső eszközt a TV-hez az Euro Scart kábel segítségével. Progresszív keresés segítségével történő képmegjelenítéshez Euro Scart kábelt használjon.

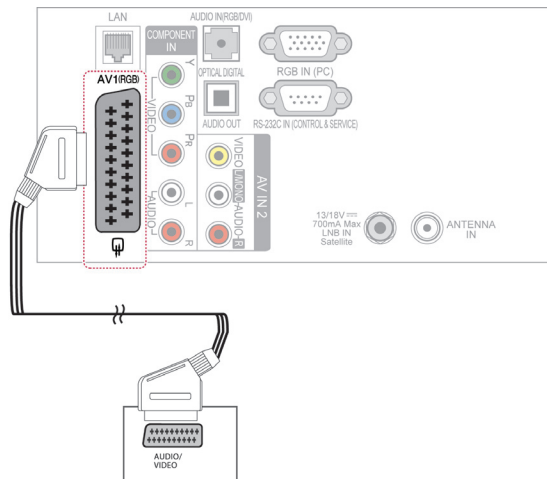

! MEGJEGYZÉS

- Ha a kábelek helytelenül vannak telepítve, az fekete-fehér képmegjelenítést, illetve eltorzult színábrázolást okozhat. Ellenőrizze, hogy a kábelek a megfelelő színkódolású csatlakozóba kerültek-e.

Kimenet típusa	AV1 (TV-kimenet ¹)	AV1 (Felvevőeszközzel végzett, ütemezett DTV-rögzítés során)
Digitális TV	Digitális TV	O
Analog TV, AV	Analog TV	O
Kompozit/RGB	Analog TV	(A bemeneti módot a készülék átalakítja DTV-re).
HDMI	X	X

1 TV-kimenet: Analog vagy digitális TV-jel közvetítése

! MEGJEGYZÉS

- Csak árnyékolt Scart kábelt szabad használni.
- Digitális tévéadás 3D képmódban történő megtekintése esetén a monitor kimenő jelei nem továbbíthatók SCART-kábelen keresztül. (Csak 3D típusoknál)
- Ha digitális TV-ről történő, folyamatban lévő ütemezett rögzítés közben kapcsolja be a 3D módot, a monitor kimenő jelei nem továbbíthatók SCART-kábelen keresztül, és a felvétel nem folytatható. (Csak 3D típusoknál)

Kompozit kábeles csatlakozás

Továbbítja az analóg video- és audiojeleket egy külső eszköztől a TV-hez. Az alábbi ábra alapján csatlakoztassa a külső eszközt a TV-hez a kompozit-kábel segítségével.

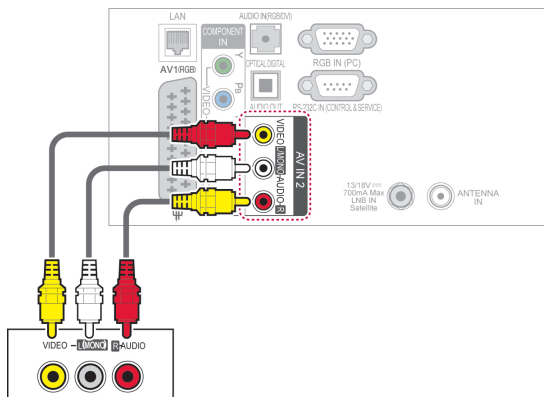

! MEGJEGYZÉS

- Ha monó videomagnóval rendelkezik, csatlakoztassa a lejátszó hangkábelét a TV AUDIO L/MONO aljzatához.

Csatlakoztatás PC számítógéphez

! MEGJEGYZÉS

- Javasoljuk, hogy a legjobb képminőség elérése érdekében a TV-készüléket a HDMI-kábellel csatlakoztassa.

HDMI-csatlakozás

Továbbítja a digitális video- és audiojeleket a számítógépről a TV-hez. Az alábbi ábra alapján csatlakoztassa a számítógépet a TV-hez a HDMI-kábel segítségével.

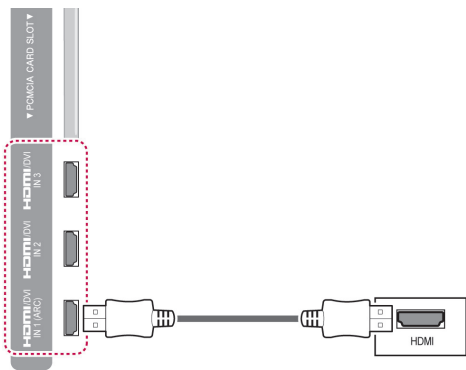

DVI-HDMI csatlakozás

Továbbítja a digitális videojeleket számítógépről a TV-hez. Az alábbi ábra alapján csatlakoztassa a számítógépet a TV-hez a DVI-HDMI-kábel segítségével. Audiojel továbbításához csatlakoztasson egy audiókábelt.

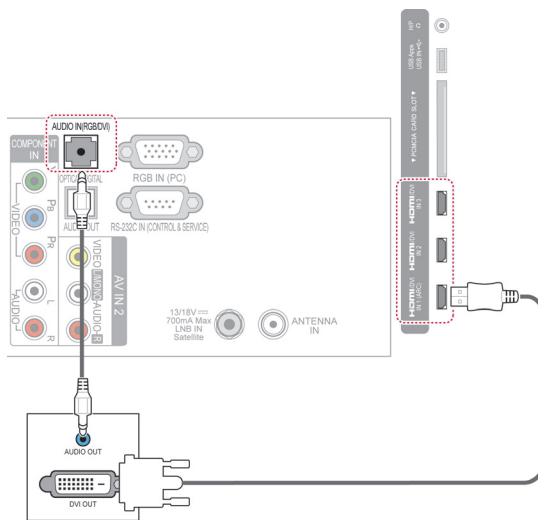

RGB-kábeles csatlakozás

Továbbítja a digitális videojeleket számítógépről a TV-hez. Az alábbi ábra alapján csatlakoztassa a számítógépet a TV-hez a D-sub 15 tűs kábel (VGA kábel) segítségével. Audiojel továbbításához csatlakoztasson egy audiokábelt.

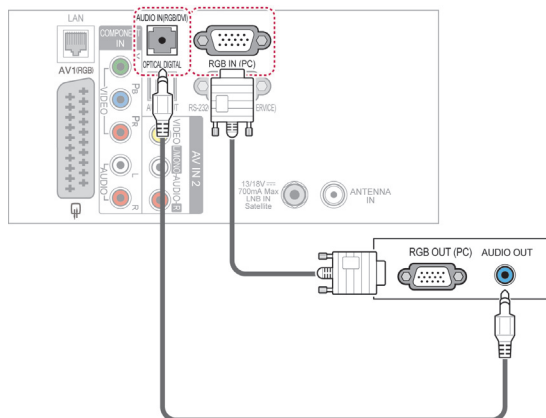

! MEGJEGYZÉS

- Előfordulhat, hogy PC módban a felbontással, a függőleges mintával, a kontraszttal vagy a fényerővel kapcsolatos hiba lép fel. Váltsa át a PC módot más felbontásra vagy változtassa meg a képfrekkézési sebességet vagy módosítsa a fényerőt és a kontrasztot a menüben, amíg ki nem tisztul a kép. Ha nem lehet módosítani a számítógép videokártyájának képfrekkézési sebességét, cserélje ki a számítógép videokártyáját vagy forduljon a számítógép videokártyájának gyártójához.
- A szinkronizálás bemeneti hullámformája a vízszintes és a függőleges frekvenciák esetében eltérő.
- Az LG azt ajánlja, hogy PC módhoz az 1920×1080, 60 Hz beállítást használja, mert az biztosítja a legjobb képminőséget.
- Csatlakoztassa a számítógép monitor-kimenetének jelkábélét a TV RGB (PC) csatlakozójához, vagy a számítógép HDMI-kimenetének jelkábélét csatlakoztassa a TV HDMI IN (vagy HDMI/DVI IN) bemenetéhez.
- Csatlakoztassa a számítógép audiokábélét a TV Audio bemeneti csatlakozójához. (A készüléknek az audiokábelek nem tartozékai.)
- Hangkártya használata esetén tetszés szerint adja meg a számítógép hangbeállításait.
- Ha a számítógép videokártyája nem képes egyidejűleg analóg és digitális RGB-jelet is adni, a számítógép képének a készüléken történő megjelenítéséhez vagy csak az RGB, vagy csak a HDMI IN (vagy HDMI/DVI IN) csatlakozót csatlakoztassa.
- A videokártyától függően előfordulhat, hogy a DOS üzemmód nem működik HDMI-DVI kábel használata esetén.
- Ha túl hosszú RGB-PC kábelt használ, a képernyőn interferencia jelenhet meg. Javasoljuk, hogy 5 méternél rövidebb kábelt használjon. Ez biztosítja a legjobb képminőséget.

Csatlakoztatás audiorendszerhez

A beépített hangszóró helyett használjon külső audiorendszert.



MEGJEGYZÉS

- Ha a beépített hangszóró helyett külső audiorendszert használ, kapcsolja ki a TV hangszóró funkcióját. (Lásd itt: 101)

Digitális optikai audiocsatlakozás

Továbbítja a digitális audiojeleket a TV-től egy külső eszközhöz. Az alábbi ábra alapján csatlakoztassa a külső eszközt a TV-hez az audiokábel segítségével.

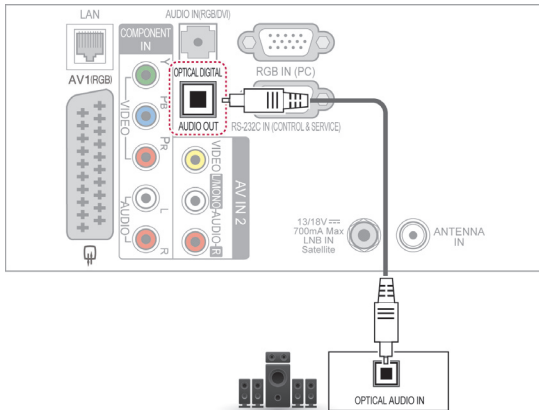

FIGYELEM!

- Ne nézzen az optikai kimeneti csatlakozóba. Ha belenéz a lézersugárba, az károsíthatja látását.

Fülhallgató csatlakoztatása

(Típusfüggő)

A hangokat hallgathatja a fejhallgaton keresztül is.

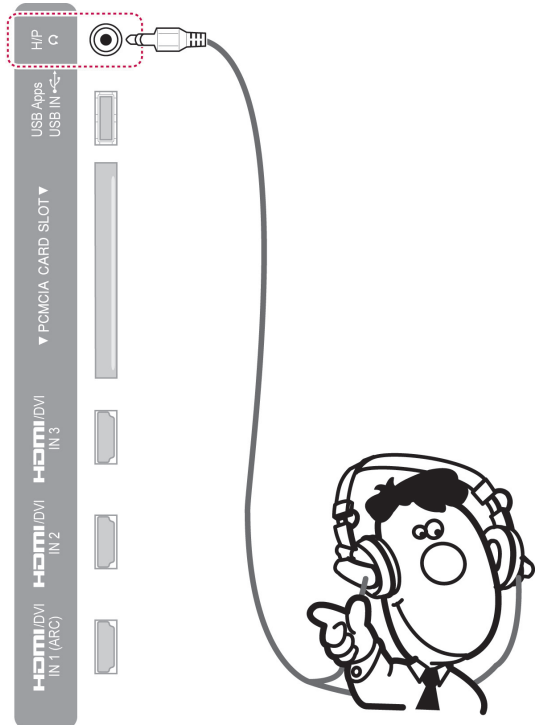

MEGJEGYZÉS

- Fejhallgató csatlakoztatásakor az AUDIO menü elemei nem működnek.
- Ha csatlakoztatott fejhallgató mellett az **AV MÓD** beállításait módosítja, a módosítások csak a videobeállításokra lesznek érvényesek, a hangbeállításokra nem.
- Az optikai digitális audiokimenet nem áll rendelkezésre csatlakoztatott fejhallgató mellett.
- A fejhallgató impedanciája: 16 Ω
- A fejhallgató maximális hangteljesítménye: 10–15 mW
- A fejhallgató jackdugójának átmérője: 0,35 cm

Csatlakoztatás USB-eszközhöz

Csatlakoztasson a TV-hez USB-tárolóeszközt, például USB-flashmemóriát, külső merevlemez vagy USB memóriakártya-olvasót, majd lépjen a Smart Share menüre a különböző multimédiás fájlok használatához. Lásd: „USB-tárolóeszközök csatlakoztatása” és „Fájlok tallózása”.

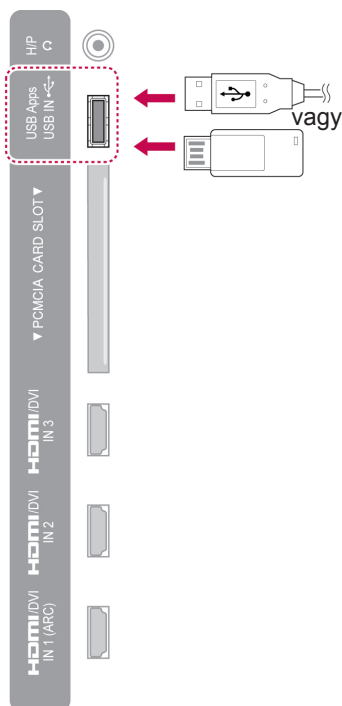

Csatlakoztatás CI-modulhoz

A kódolt (fizetős) szolgáltatások megtekintése digitális TV üzemmódban. Ez a funkció nem minden országban áll rendelkezésre. (Lásd itt:38).

(Lásd itt:38).

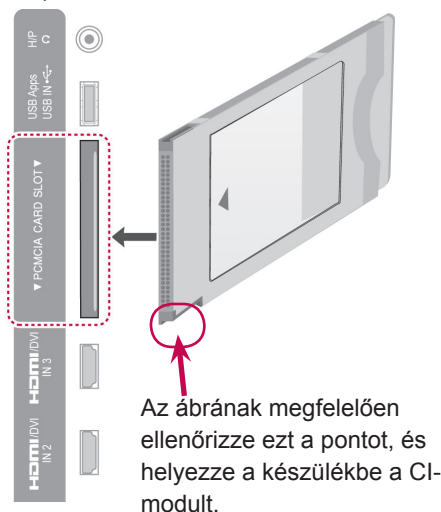

! MEGJEGYZÉS

- Győződjön meg arról, hogy a CI-modult a megfelelő irányban helyezte be a PCMCIA-bővítőhelyre. Ha a modult nem megfelelően helyezi be, azzal károsíthatja a TV-készüléket és a PCMCIA-kártyafoglatot.

A vezeték nélküli médiatár csatlakoztatása

(Típusfüggő)

A vezeték nélküli csatlakozóval rendelkező LG TV-k támogatják az LG vezeték nélküli médiatárakat, amely külön vásárolható meg. Vezeték nélküli hardverkulcs (a vezeték nélküli médiatár tartalmazza) csatlakoztatása esetén külső berendezéseket csatlakoztathat a médiabokszhoz; ezt követően a kép és hang átvitele a TV-be vezeték nélkül történik.

A vezeték nélküli médiatár használatának részleteit lásd a vonatkozó használati útmutatóban.

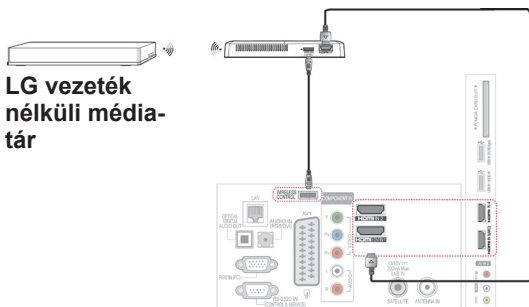

LG vezeték nélküli médiatár

! MEGJEGYZÉS

- A Vezeték nélküli médiatárhoz csatlakoztatott külső eszköz használata esetén előfordulhat, hogy a TV-menü bizonyos funkciói nem működnek.

SIMPLINK-csatlakozás

HDMI-CEC rendszerrel, HDMI kábelen keresztül csatlakoztatott AV-eszközök egyaránt lejátszhatók és vezérelhetők. Ez a TV a legtöbb HDMI-CEC rendszert támogató eszközzel együttműködik, de csak a SIMPLINK logóval ellátott készüléket támogatottsága teljes körű.

Csatlakoztassa a HDMI-kábel egyik végét a TV hátlapján lévő HDMI/DVI IN vagy HDMI IN csatlakozóhoz, a másik végét pedig a SIMPLINK-eszközhöz.

! MEGJEGYZÉS

- Amennyiben a csatlakoztatott eszköz nem támogatja a HDMI-CEC funkciót, a SIMPLINK funkció nem használható.
- A SIMPLINK működéséhez *CEC funkcióval rendelkező, nagy sebességű HDMI-kábel használata szükséges. (*CEC: Consumer Electronics Control (fogyasztói elektronikai eszközök vezérlése)).
- A SIMPLINK nem feltétlenül működik helyesen más gyártó HDMI-CEC funkcióval rendelkező eszközével.
- Vezeték nélküli külső kimenet esetén a SIMPLINK funkció nem támogatott.

A SIMPLINK menük aktiválása és használata

- 1 Nyomja meg az **INPUT** (BEMENET) gombot a bemeneti források eléréséhez.
- 2 Nyomja meg a piros gombot a SIMPLINK menük eléréséhez..
- 3 A navigációs gombokkal válassza ki a **Be** menüpontot.
- 4 A navigációs gombokkal lépjen a következő eszközök egyikére, majd nyomja meg az **OK** gombot.

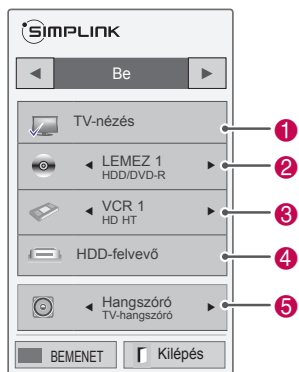

Sz.	Leírás
1	Megjeleníti az előzőleg nézett TV-csatornát.
2	Lejátssza a lemezeket. Ha több lemez is rendelkezésre áll, a lemez címe megjelenik a képernyő alján.
3	A csatlakoztatott VCR-egységet vezérli.
4	HDD-felvételek lejátszása: A HDD-egységen tárolt felvételeket vezérli.
5	Hangkimenet házimozira vagy TV-re: A hangkimenet átváltása a Házimozis és a TV hangszórói között.

- A kiválasztott eszköz előtt megjelenik egy pipa jel.
 - A rendelkezésre álló eszközök világos színben jelennek meg.
 - A nem elérhető eszközök szürke színben jelennek meg.
- 5 Vezérelje a kiválasztott AV-eszközt.
 - **Közvetlen lejátszás:** Miután az AV-eszközöket csatlakoztatta a TV-hez, további beállítások végrehajtása nélkül, közvetlenül vezérelheti az eszközöket és lejátszhatja a különféle médiatartalmakat.
 - **AV-eszköz kiválasztása:** Lehetővé teszi a TV-hez csatlakoztatott AV-eszközök egyikének a kiválasztását.
 - **Lemez lejátszása:** A csatlakoztatott AV-eszközök navigációs gombokkal vezérelhetők, **OK**, **▶**, **■**, **II**, **◀◀** és **▶▶**.
 - **Az összes eszköz kikapcsolása:** A TV-képszűrlek kikapcsolásakor az összes csatlakoztatott eszköz kikapcsol.
 - **Az audiokimenet átkapcsolása:** Könnyű audiokimenet átkapcsolást biztosít.
 - **Szinkronizálás bekapcsolása:** Ha a HDMI-aljzathoz csatlakoztatott, SIMPLINK funkciót használó eszköz megkezdi a lejátszást, a TV automatikusan bekapcsol.

! MEGJEGYZÉS

- Ha az **INPUT** (BEMENET) gomb megnyomásával megváltoztatja a bemeneti forrást, a SIMPLINK eszköz folyamatban lévő funkciója leáll.
- Házi-mozi funkcióval rendelkező eszköz kiválasztása esetén a hangkimenet automatikusan átvált a házimozis hangszórójára, és a TV hangszórója kikapcsol.
- Ha a csatlakoztatott SIMPLINK házimozis rendszer nem a TV-n keresztül játssza le a hangot, egy optikai kábel segítségével csatlakoztassa a TV hátlapján található DIGITÁLIS AUDIOKIMENET csatlakozót a SIMPLINK eszköz hátlapján található DIGITÁLIS AUDIOBEMENET csatlakozóhoz.

TELETEXT

- Ez a funkció nem minden országban áll rendelkezésre.

A teletext a legtöbb tévéállomás által ingyenesen közvetített szolgáltatás, amely folyamatosan friss híreket, időjárás-jelentést, televízió-programot, részvényárfolyamokat és egyéb információkat jelenít meg.

A tévékészülék teletext dekódere támogatja a SIMPLE, a TOP és a FASTEXT rendszert. A SIMPLE (normál teletext) rendszer több oldalból áll, melyeket közvetlenül, a megfelelő oldalszám megadásával választhat ki. A TOP és a FASTEXT sokkal korszerűbb módszerek, amelyek segítségével gyorsan és könnyen megjelenítheti a teletext-információkat.

Be-/kikapcsolás

A Teletext üzemmódba váltáshoz nyomja meg a **TEXT (SZÖVEG)** gombot. A képernyőn megjelenik a kezdő- vagy az utoljára nézett oldal.

A képernyő fejlécén látható két oldalszám, a tévéállomás neve, a dátum és az idő. Az első az Ön által kiválasztott oldalszám, a második pedig az aktuálisan megjelenített oldalt mutatja.

A Teletext üzemmód kikapcsolásához nyomja meg a **TEXT (SZÖVEG)** gombot. Ekkor újra megjelenik az előző üzemmód.

Simple Text

Oldal kiválasztása

- 1 A számgombok segítségével adja meg a kívánt oldalszámot háromjegyű számként. Ha a kiválasztás során rossz számot nyom meg, fejezze be a háromjegyű szám beírását, és adja meg újból a megfelelő oldalszámot.
- 2 A **P** \wedge \vee gomb megnyomásával az előző vagy a következő oldalra lapozhat.

Top Text

A használati útmutató négy mezőt mutat a képernyő alján: piros, zöld, sárga és kék mező. A sárga mező jelzi a következő csoportot, a kék mező pedig a következő blokkot.

Blokk / csoport / oldal kiválasztása

- 1 A kék gomb segítségével blokkról blokkra haladhat.
- 2 A sárga gomb használatával a következő csoporthoz léphet, miközben a rendszer automatikusan továbblép a következő blokkhoz.
- 3 A zöld gomb használatával a következő oldalhoz léphet, miközben a rendszer automatikusan továbblép a következő csoporthoz.
- 4 Illetve használhatja a **P** \wedge gombot is. A piros gomb megnyomásával visszaléphet az előző kiválasztáshoz. Használhatja a **P** \vee gombot is.

Közvetlen oldalkiválasztás

A SIMPLE teletext-móddhoz hasonlóan az oldalt TOP módban úgy választhatja ki, hogy a számgombok segítségével beír egy háromjegyű számot.

Fastext

A teletext-oldalak a képernyő alján látható színkóddal vannak ellátva, és a megfelelő színű gomb megnyomásával választhatja ki azokat.

Oldal kiválasztása

- 1 Nyomja meg a **T.OPT** (T.opció) gombot, majd használja a navigációs gombokat a **[E1]** menü kiválasztásához. Jelenítse meg az indexoldalt.
- 2 A színkóddal ellátott oldalakat kiválaszthatja az alsó sorban látható, megfelelő színű gomb megnyomásával.
- 3 A SIMPLE teletext-módban hasonlóan az oldalt FASTEXT módban úgy választhatja ki, hogy a számgombok segítségével beír egy háromjegyű számot.
- 4 A **P** **^** **v** gomb megnyomásával az előző vagy a következő oldalra lapozhat.

Speciális teletext funkciók

Nyomja meg a **T. OPT (T.opció)** gombot, és a navigációs gombokkal válassza ki a **Szöveg opció** menüt.



[E1] Tárgymutató

Az index oldal megjelenítése.

[E0] Idő

A tévéprogram megtekintése közben a menü kiválasztásával megjelenítheti az időt a képernyő jobb felső sarkában.

Teletext módban a gomb megnyomásával kiválaszthatja az aloldal számát. Az aloldal száma a képernyő alján jelenik meg. Az aloldal várakoztatásához, illetve váltásához nyomja meg a piros, zöld, vagy < > > számgombokat.

[E3] Várakozás

Leállítja az automatikus oldalváltást, amely akkor történik, ha a teletextoldal kettő vagy több aloldalból áll. Az aloldalak száma és a megjelenített aloldal általában az órajel alatt látható a képernyőn. A menü kiválasztásakor megjelenik a leállítás szimbólum a képernyő bal felső sarkában, és a készülék letiltja az automatikus oldalváltást.

[E2] Felfedés

A menü használatával megjelenítheti a rejtett adatokat, például rejtvények vagy kirakós játékok megfejtéseit.

[E4] Frissítés

Megjeleníti a televízióképet a képernyőn, miközben az új teletextoldalra vár. A képernyő bal felső sarkában megjelenik a szimbólum. Ha a frissített oldal elérhető, a szimbólum helyett az oldalszám jelenik meg. Ha a frissített teletextoldalt kívánja megtekinteni, válassza ki újból ezt a menüt.

! MEGJEGYZÉS

- Az Egyesült Királyságban (digitális üzemmódban), a **T. OPT** gomb nem használható.

DIGITÁLIS TELETEXT

- Ez a funkció csak az Egyesült Királyságban és Írországban működik.

A készülék hozzáférést biztosít a digitális teletext szolgáltatáshoz, amely több szempontból is rendkívül sokat fejlődött, így többek közt a szöveges és a grafikus tartalom szempontjából is.

A digitális teletext elérése speciális digitális teletext szolgáltatásokon és az adott, digitális teletextet sugárzó szolgáltatásokon keresztül történhet.

Teletext digitális szolgáltatáson belül



- 1 Nyomja meg a számgombokat vagy a P ^ v gombot digitális teletextet sugárzó digitális szolgáltatás kiválasztásához.
- 2 Kövesse a digitális teletext jelöléseit, és lépjen tovább a következő lépésre a TEXT (TELE-TEXT), OK, navigációs gombok, Piros, Zöld, Sárga, Kék vagy számgombokkal stb.
- 3 Másik digitális teletext szolgáltatásra váltáshoz válasszon másik szolgáltatást a számgombok, illetve P ^ v gomb segítségével.

Teletext digitális szolgáltatásban

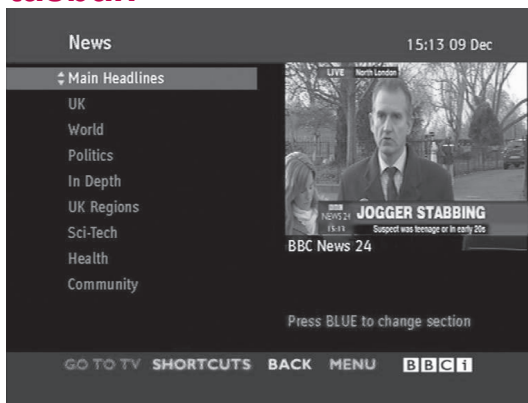

- 1 Nyomja meg a számgombokat vagy a P ^ v gombot egy adott teletextet sugárzó digitális szolgáltatás kiválasztásához.
- 2 A teletext bekapcsolásához nyomja meg a TEXT vagy a megfelelő színű gombot.
- 3 Kövesse a digitális teletext jelöléseit, és lépjen tovább a következő lépésre az OK (TELE-TEXT), navigációs gombok, piros, zöld, sárga, kék vagy számgombokkal stb.
- 4 Nyomja meg a TEXT vagy a megfelelő színű gombot a digitális teletext kikapcsolásához és a tévézéshez való visszatéréshez.

Néhány szolgáltatás lehetővé teheti a szöveges szolgáltatás elérését a Piros gomb megnyomásával.

KARBANTARTÁS

Frissítse és tisztítsa rendszeresen a tévékészüléket a legjobb teljesítmény és a hosszú élettartam elérése érdekében.

A tv-firmware frissítése

Töltse le és telepítse a legújabb firmware-t a frissítőszerverhez csatlakozva, illetve a sugárzott OTA szolgáltatásból a termék funkcióinak fejlesztésére, módosítására és bővítésére.

Előfordulhat, hogy a firmware-frissítés az internetes környezettől, illetve a DTV jelerősségétől függően nem működik megfelelően. Ebben az esetben a legújabb firmware-t az illetékes LG Electronics szerviz biztosítja.

Az aktuális firmware verziójának ellenőrzésére, illetve annak frissítése

- 1 Nyomja meg a **Home** (Főmenü) gombot a Főmenü eléréséhez.
- 2 A navigációs gombokkal lépjen a **BEÁLLÍTÁS** menüpontra, majd nyomja meg az **OK** gombot.
- 3 A navigációs gombokkal lépjen a **TÁMOGATÁS** menüpontra, majd nyomja meg az **OK** gombot.
- 4 A navigációs gombokkal lépjen a **Szoftverfrissítés** menüpontra, majd nyomja meg az **OK** gombot.
Megjelenik az aktuális firmware verzió.
- 5 Válassza a **Frissítés verzió ellenőrzése** menüelemet az új firmware verzió manuális ellenőrzésére.



Amikor beállítja a **Szoftverfrissítés - Be** kapcsolót, akkor a TV az új firmware-t az NSU*/OTA* csatornán keresztül megtalálja, és megjeleníti a képernyőn a frissítési előugró menüt.

* NSU (Network Software Update – Hálózati szoftver): Ha csatlakoztatva van az internetre, akkor a TV megtalálja a GL kiszolgálójára feltöltött, új firmware-t.

* OTA (Over The Air – Adássugárzás): Ha fogható a digitális adóhálózat, akkor a TV az új firmware-t a DTV jelből is kinyerheti.

! MEGJEGYZÉS

- A firmware frissítésekor, ne válassza le a LAN-kapcsolatot, ne kapcsolja ki a tévét, és ne húzza ki a hálózati kábelt.
- Ha az OTA-n keresztül frissíti a firmware-t, és közben módosítja a csatornákat, akkor a frissítés leáll. A folyamat újraindul, amikor visszatér a kiindulási programhoz. A frissítés akkor is folytatódik, ha távirányítóval kikapcsolják a tévét. Ilyen esetben normális az a jelenség, hogy a bekapcsolás jelző színe esetleg változik, és a képernyő tompán fénylik. A rendszer a frissítés végeztével a megszokott módon fog üzemelni.
- A prémium szolgáltatások nem állnak rendelkezésre az NSU rendszerű szoftverfrissítés alatt.
- A szoftverfrissítés állapota ellenőrizhető a Szoftverfrissítés menüben, illetve látható a csatorna címsávjá alatt megjelenő frissítési adatokból.
- Hivatkozásfriessítési szolgáltatás (csak skandináv típusok esetén): Ellenőrizhető a DTV csatorna alatti LG OTA szolgáltatás elérhetősége a Magic Motion távirányító megfelelő gombjának megnyomásával, illetve a piros gombbal, mivel megjelenik a "Frissítések ellenőrzése" üzenet a címsáv alatt.

- 6 A frissítés végeztével a TV automatikusan újraindul 5 másodpercen belül.
Előfordulhat, hogy egyes **BEÁLLÍTÁS, KÉP** vagy **HANG MENÜKET** alaphelyzetbe kell állítani.

! MEGJEGYZÉS

- Nem lehet visszalépni a firmware korábbi verziójára.
- A firmware frissítésének időigénye különböző lehet a firmware méretétől, a hálózat állapotától, illetve a DTV jelerősségétől függően.
- Ha vezeték nélküli kapcsolaton sikertelen a firmware frissítésének letöltése, akkor átmenetileg csatlakoztathatja az útválasztót közvetlenül is. Ha így sem sikerül a letöltés, forduljon az ügyfélszolgálatához.

A tv-készülék tisztítása



FIGYELEM!

- Először győződjön meg arról, hogy kikapcsolta-e a főkapcsolót és hogy a tápkábelt és a többi kábelt kihúzta-e.
- Ha a TV-t huzamosabb ideig nem használja, húzza ki a tápkábelt a fali aljzatból a lehetséges villámlás vagy feszültségingadozás által okozott károsodás megelőzése érdekében.

A képernyő és a keret tisztítása

A por és az enyhébb szennyeződés eltávolításához törölje át a képernyő felszínét egy száraz, tiszta, puha ruhával.

Az erősebb szennyeződés eltávolításához törölje át a képernyő felszínét egy tiszta vagy enyhén tisztítószeres langyos vízben megnedvesített puha ruhával. Ezután rögtön törölje át egy száraz ruhával.



FIGYELEM!

- Ne lökdösse, dörzsölje vagy ütögesse a készülék felületét körömmel vagy éles tárggyal, mert az a képernyő karcosodásához vagy a kép torzulásához vezethet.
- Ne használjon vegyszert, például viaszt, benzint, alkoholt, hígítószert, rovarölő szert, légrfrissítőt vagy gépolajat, mert tönkreteheti a képernyő bevonatát és elszíneződést okozhat.

A készülékház és az állvány tisztítása

A por és az enyhébb szennyeződés eltávolításához törölje át a készülékházat egy száraz, tiszta, puha ruhával.

Az erősebb szennyeződés eltávolításához törölje át a készülékházat egy tiszta vagy kevés tisztítószert tartalmazó langyos vízben megnedvesített puha ruhával. Ezután rögtön törölje át egy száraz ruhával.



FIGYELEM!

- Ne permetezzen folyadékot a készülék felületére. A TV belsejébe kerülő víz tüzet, áramütést vagy meghibásodást okozhat.
- Ne használjon vegyszert, mert az károsíthatja a készülék felszínét.

Tápkábel tisztítása

Rendszeresen távolítsa el a tápkábelen összegyűlt port és szennyeződést.

A „képbeégés” vagy „beégés” megelőzése a TV képernyőjén

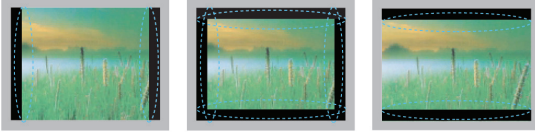

- Ha a TV képernyője hosszú ideig ugyanazt az állóképet jeleníti meg, az nyomot hagy és torzulást okoz a képernyőn. A „szellemkép” vagy „beégés” orvoslására nem terjed ki a garancia.
- Ha a tv-készülék képaránya hosszú ideig 4:3 értékre van beállítva, a képernyő két szélén képbeégés jöhet létre.
- A szellemkép megelőzése érdekében próbálja meg elkerülni, hogy a tv-képernyőn hosszú időn keresztül ugyanaz az állókép jelenjen meg (LCD TV esetén 2 vagy több óra, plazmatévé esetén 1 vagy több óra).

HIBAELEHÁRÍTÁS

Általános

Probléma	Felbontás
A TV nem vezérelhető a távirányítóval.	<ul style="list-style-type: none"> Ellenőrizze a készüléken a távirányító érzékelőt, majd próbálkozzon újra. Ellenőrizze, hogy nincs-e a készülék és a távirányító között valamilyen akadály. Ellenőrizze, hogy az elemek megfelelő polaritással lettek-e behelyezve (⊕ a ⊕-hoz, ⊖ a ⊖-hoz). Ellenőrizze, hogy a megfelelő bemeneti mód, például TV- vagy VCR-mód van-e beállítva a távirányítón.
Nincs kép és nincs hang.	<ul style="list-style-type: none"> Ellenőrizze, hogy be van-e kapcsolva a készülék. Ellenőrizze, hogy a tápkábel csatlakozik-e egy fali aljzathoz. Más készülékek csatlakoztatásával ellenőrizze, hogy nincs-e probléma a fali aljzattal.
A TV bekapcsolásakor a kép lassan jelenik meg.	<ul style="list-style-type: none"> A kép a készülék indítási folyamata közben nem látható. Ez normális jelenség. Ha a kép néhány percen belül nem jelenik meg, húzza ki a TV tápkábelét 30 másodpercre, majd próbálkozzon újra. Ha a kép továbbra sem jelenik meg, forduljon a helyi szervizközpontoz.
Nem csatlakoztathatók külső eszközök.	<ul style="list-style-type: none"> Tanulmányozza a „Csatlakoztatás áttekintése” c. fejezetet, és azután csatlakoztassa a külső eszközt.
A TV váratlanul kikapcsol.	<ul style="list-style-type: none"> Ellenőrizze a tápellátás vezérlésének beállítását. Lehet, hogy megszakadt az áramellátás. Ellenőrizze, hogy nincs-e beállítva az Automatikus alvó üzemmód az Időzítő beállításánál. Tanulmányozza az „Elalvás időzítő” c. fejezetet. Ha a TV be van kapcsolva, és nincs bemeneti jel, akkor 15 perc téttlenség után a TV automatikusan kikapcsol.

Audió

Probléma	Felbontás
A képek megjelenítése alatt nincs hang.	<ul style="list-style-type: none"> Nyomja meg a  + vagy - gombot. Ellenőrizze, hogy nincs-e a hang elnémítva. Nyomja meg a MUTE (NÉMÍT) gombot. Váltson át más csatornákra. Előfordulhat, hogy az adással van probléma. Ellenőrizze, hogy az audiokábelek megfelelően vannak-e csatlakoztatva. Ellenőrizze, hogy a tévéhangszóró szolgáltatás aktíválva van-e a menüben.
Az egyik hangszugárzó nem szól.	<ul style="list-style-type: none"> Állítsa be a menüben a balanszot.
Szokatlan hang hallatszik a TV belsejéből.	<ul style="list-style-type: none"> A környezeti páratartalom vagy a hőmérséklet megváltozása szokatlan zajt idézhet elő a készülék be- és kikapcsolásakor. A készülékével nincs probléma.

Video

Probléma	Felbontás
A kép fekete-fehér vagy halvány színben jelenik meg.	<ul style="list-style-type: none"> • Állítsa be a színt a KÉP menüben. • Tartson megfelelő távolságot a készülék és a többi elektronikus berendezés között. • Váltson át más csatornákra. Előfordulhat, hogy az adással van probléma.
Vízszintes vagy függőleges sávok láthatók, vagy a kép elmosódott	<ul style="list-style-type: none"> • Ellenőrizze, hogy nincs-e a közelben helyi interferenciát okozó berendezés, például más elektromos készülék vagy nagy teljesítményű eszköz.
Vonalak vagy csíkok jelennek meg a képeken	<ul style="list-style-type: none"> • Ellenőrizze az antennát, vagy fordítsa az antennát a megfelelő irányba.
A készülék kikapcsolásakor utóképek (szellemképek) jelennek meg	<ul style="list-style-type: none"> • Állókép hosszan tartó megjelenítése (képbeégés) miatt a képpontok károsodhattak. Használjon képernyővédőt, hogy megakadályozza a képernyő képpontjainak a károsodását.
A készülék be van kapcsolva, de a képernyő túlságosan sötét.	<ul style="list-style-type: none"> • Állítsa be a fényerőt és a kontrasztot a KÉP menüben.
A képernyőn megjelenik a „Nincs jel” üzenet.	<ul style="list-style-type: none"> • Ellenőrizze, hogy megfelelően csatlakoztatta-e a jelkábelt a TV és a többi eszköz között. • Ellenőrizze a kiválasztott bemeneti forrást az INPUT (BEMENET) gomb megnyomásával.
Fekete pontok jelennek meg a képernyőn.	<ul style="list-style-type: none"> • Előfordulhat, hogy számos piros, zöld, fehér vagy fekete színű képpont látható a képernyőn, amit az LCD-panel jellemző tulajdonságai okozhatnak. Ez normális jelenség.
A képeltolás nem megfelelő.	<ul style="list-style-type: none"> • Állítsa be a pozíciót a menüopció alatt. • Ellenőrizze, hogy a készülék támogatja-e a videokártya felbontását és frekvenciáját. Ha a frekvencia a tartományon kívülre esik, a külső eszközön a megjelenítési beállításoknál állítsa be az ajánlott képfelbontást.
A képernyő háttérben vékony csíkok jelennek meg.	<ul style="list-style-type: none"> • Ellenőrizze a videokábel csatlakozásait.
Vízszintes zajok jelennek meg, vagy a karakterek elmosódnak.	<ul style="list-style-type: none"> • Állítsa be az Órajel fázist a menüopció alatt. Nézze át a „KÉPERNYŐ” c. részt.
Némely csatornán gyenge a vétel	<ul style="list-style-type: none"> • Váltson át más csatornákra. Előfordulhat, hogy az adással van probléma. • Lehet, hogy gyenge az állomás vételi jele. Fordítsa az antennát a megfelelő irányba. • Ellenőrizze, hogy nincs-e a közelben helyi interferenciát okozó berendezés, például más elektromos készülék vagy nagyteljesítményű eszköz.

MŰSZAKI ADATOK

TÍPUSOK		32LV37**	37LV37**
			32LV3700-ZA / 32LV3700-ZC 32LV370S-ZB / 32LV3750-ZA 32LV3750-ZC / 32LV375G-ZC 32LV375S-ZB / 32LV375S-ZC 32LV375T-ZA / 32LV375T-ZC 32LV375W-ZC
Méreték (Szél.×Mag.×Mély.)	állvánnyal együtt	764,0 mm x 545,0 mm x 240,0 mm	888,0 mm x 614,0 mm x 240,0 mm
	állvány nélkül	764,0 mm x 484,0 mm x 35,4 mm	888,0 mm x 553,0 mm x 35,4 mm
Tömeg	állvánnyal együtt	11,4 kg	13,1 kg
	állvány nélkül	9,6 kg	11,3 kg
Tápfeszültségigény		AC 100-240 V~ 50 / 60 Hz	AC 100-240 V~ 50 / 60 Hz
Energiafogyasztás		80 W	100 W
MODELS		42LV37**	47LV37**
		42LV3700-ZA / 42LV3700-ZC 42LV370S-ZB / 42LV3750-ZA 42LV3750-ZC / 42LV375G-ZC 42LV375S-ZB / 42LV375S-ZC 42LV375T-ZA / 42LV375T-ZC 42LV375W-ZC	47LV3700-ZA / 47LV3700-ZC 47LV370S-ZB / 47LV3750-ZA 47LV3750-ZC / 47LV375G-ZC 47LV375S-ZB / 47LV375S-ZC 47LV375T-ZA / 47LV375T-ZC 47LV375W-ZC
Méreték (Szél.×Mag.×Mély.)	állvánnyal együtt	998,0 mm x 684,0 mm x 256,0 mm	1108,0 mm x 746,0 mm x 256,0 mm
	állvány nélkül	998,0 mm x 615,0 mm x 30,4 mm	1108,0 mm x 677,0 mm x 30,4 mm
Tömeg	állvánnyal együtt	15,5 kg	20,9 kg
	állvány nélkül	13,3 kg	18,7 kg
Tápfeszültségigény		AC 100-240 V~ 50 / 60 Hz	AC 100-240 V~ 50 / 60 Hz
Energiafogyasztás		110 W	140 W

A fenti termékjellemzők a termék funkcióinak fejlesztése miatt előzetes értesítés nélkül változhatnak.

TÍPUSOK		50PZ57**	60PZ57**
		50PZ570-ZB / 50PZ570G-ZB 50PZ570S-ZB / 50PZ570T-ZB 50PZ570W-ZB	60PZ570-ZB / 60PZ570G-ZB 60PZ570S-ZB / 60PZ570T-ZB 60PZ570W-ZB
Méretek (Szél.×Mag.×Mély.)	állvánnyal együtt	1172,3 mm x 770,9 mm x 289,8 mm	1391,1 mm x 905,2 mm x 334,7 mm
	Állvány nélkül	1172,3 mm x 712,2 mm x 52,5 mm	1391,1 mm x 835,5 mm x 52,5 mm
Tömeg	állvánnyal együtt	29,8 kg	42,6 kg
	állvány nélkül	27,5 kg	38,5 kg

A fenti termékjellemzők a termék funkcióinak fejlesztése miatt előzetes értesítés nélkül változhatnak.
A tápellátásra és az áramfogyasztásra vonatkozó adatok a készülék termékcímkéjén találhatóak.

TÍPUSOK		50PZ75**	60PZ75**
		50PZ750-ZA / 50PZ750G-ZA 50PZ750S-ZA / 50PZ750T-ZA 50PZ750W-ZA	60PZ750-ZA / 60PZ750G-ZA 60PZ750S-ZA / 60PZ750T-ZA 60PZ750W-ZA
Méreték (Szél.xMag.xMély.)	állvánnyal együtt	1185,2 mm x 782,6 mm x 317,2 mm	1404,0 mm x 911,4 mm x 364,4 mm
	állvány nélkül	1185,2 mm x 714,0 mm x 49,6 mm	1404,0 mm x 837,8 mm x 49,6 mm
Tömeg	állvánnyal együtt	31,5 kg	46,3 kg
	állvány nélkül	27,9 kg	40,3 kg

A fenti termékjellemzők a termék funkcióinak fejlesztése miatt előzetes értesítés nélkül változhatnak. A tápellátásra és az áramfogyasztásra vonatkozó adatok a készülék termékcímkéjén találhatóak.

TÍPUSOK		50PZ95**	60PZ95**
		50PZ950-ZA / 50PZ950G-ZA 50PZ950S-ZA / 50PZ950T-ZA 50PZ950W-ZA	60PZ950-ZA / 60PZ950G-ZA 60PZ950S-ZA / 60PZ950T-ZA 60PZ950W-ZA
Méretek (Szél.×Mag.×Mély.)	állvánnyal együtt	1175,2 mm x 787,6 mm x 317,2 mm	1393,4 mm x 916,4 mm x 364,4 mm
	állvány nélkül	1175,2 mm x 720,6 mm x 49,6 mm	1393,4 mm x 843,8 mm x 49,6 mm
Tömeg	állvánnyal együtt	32,5 kg	46,3 kg
	állvány nélkül	28,9 kg	40,3 kg

A fenti termékjellemzők a termék funkcióinak fejlesztése miatt előzetes értesítés nélkül változhatnak. A tápellátásra és az áramfogyasztásra vonatkozó adatok a készülék termékcímkéjén találhatóak.

CI-modulméret (Szél.×Mag.×Mély.)		100,0 mm × 55,0 mm × 5,0 mm
Környezeti feltételek	Üzemi hőmérséklet	0–40 °C
	Üzemi páratartalom	Legfeljebb 80%
	Tárolási hőmérséklet	-20–60 °C
	Tárolási páratartalom	Legfeljebb 85%

	Műholdas digitális TV ¹	Digitális TV ²	Digitális TV	Analóg TV
Televíziós rendszer	DVB-T DVB-C DVB-S/S2	DVB-T/T2 DVB-C	DVB-T DVB-C	PAL/SECAM B/G/D/K, PAL I/II, SECAM L/L ³
Programlefedettség	VHF, UHF C-Band, Ku-Band	VHF, UHF		VHF: E2 ~ E12, UHF: E21 - E69, CATV: S1 ~ S20, HYPER: S21 - S47
Tárolható progra- mok maximális száma	6,000	1,200		
Külső antenna impedanciája	75 Ω			

1 Csak műholddevős típusoknál

2 Csak DVB-T2 támogatású típusoknál

3 Kivéve DVB-T2 támogatású típusoknál

RGB-PC, HDMI/DVI-PC által támogatott mód

Felbontás	Vízszintes frekvencia (kHz)	Függőleges frekvencia (Hz)
720×400	31,468	70,08
640×480	31,469	59,94
800×600	37,879	60,31
1024×768	48,363	60,00
1360×768	47,72	59,80
1280×1024 (HDMI-PC)	63,981	60,02
1920×1080 (RGB-PC)	66,587	59,93
1920×1080 (HDMI-PC)	67,5	60,00

HDMI/DVI-DTV által támogatott mód

Felbontás	Vízszintes frekvencia (kHz)	Függőleges frekvencia (Hz)
720×480	31,469 31,5	59,94 60
720×576	31,25	50
1280×720	37,5 44,96 45	50 59,94 60
1920×1080	33,72 33,75 28,125 26,97 27 33,716 33,75 56,25 67,43 67,5	59,94 60 50 23,97 24 29,976 30,00 50 59,94 60

Komponenscsatlakozók csatlakozási adatai

Komponenscsatlakozók a tv-készüléken	Y	P _B	P _R
	Y	P _B	P _R

Videokimeneti csatlakozók a DVD-lejátszón	Y	P _B	P _R
	Y	B-Y	R-Y
	Y	Cb	Cr
	Y	Pb	Pr

Jel	Komponens	HDMI
480i/576i	O	X
480p/576p	O	O
720p/1080i	O	O
1080p	O (csak 50 Hz / 60 Hz)	O (24 Hz/30 Hz/ 50 Hz/60 Hz)

Támogatott DivX fájl

Fájlkiterjesztések	Hang/Video	Kodek	Profil/szint támogatás	Magyarázat
.asf .wmv	Videó	VC-1 Advanced Profile	Advanced Profile@Level3 (pl. 720p60, 1080i60, 1080p30)	Csak az SMPTE 421M VC-1 szabványnak megfelelő műsorok támogatottak.
		VC-1 Simple és Main Profiles	Simple Profile@Medium Level (pl. CIF, QVGA) Main Profile@High Level (pl. 1080p30)	
	Audió	WMA Standard WMA 9 Professional		
.divx .avi	Videó	DivX3.11	Advanced Simple Profile (pl. 720p/1080i)	A Global Motion Compensation vagy Quarterpel Motion Estimation nem támogatott. Az ezt a szintaxist használó műsorok nem támogatottak.
		DivX4 DivX5 DivX6		
		XViD		
	H.264 / AVC	Main Profile@ Level 4.1 Main Profile@ Level 4.1 (pl. 720p60, 1080i60, 1080p30)		
Audió	MPEG-1 Layer I, II MPEG-1 Layer III (MP3) Dolby Digital			
.mp4 .m4v .mov	Videó	H.264 / AVC	Main Profile@ Level 4.1 Main Profile@ Level 4.1 (pl. 720p60, 1080i60, 1080p30)	A Global Motion Compensation vagy Quarterpel Motion Estimation nem támogatott. Az ezt a szintaxist használó műsorok nem támogatottak.
		MPEG-4 Part 2	Advanced Simple Profile (pl. 720p/1080i)	
	Audió	AAC	AAC-LC és HE-AAC	
.mkv	Videó	H.264 / AVC	Main Profile@ Level 4.1 Main Profile@ Level 4.1 (pl. 720p60, 1080i60, 1080p30)	Az elérhető MKV tartalom kódolása a nyílt forráskódú x264 kodekkel történt.
	Audió	HE-AAC	HE-AAC-LC és HE-AAC	
		Dolby Digital		
.ts .trp .tp	Videó	H.264 / AVC	Main Profile@ Level 4.1 Main Profile@ Level 4.1 (pl. 720p60, 1080i60, 1080p30)	Csak az SMPTE 421M VC-1 szabványnak megfelelő műsorok támogatottak.
		MPEG-2	Main Profile@High Level (pl. 720p60, 1080i60)	
		VC-1	Simple Profile@Medium Level (pl. CIF, QVGA) Main Profile@High Level (pl. 1080p30) Advanced Profile@Level3 (pl. 720p60, 1080i60, 1080p30)	
	Audió	MPEG-1 Layer I, II MPEG-1 Layer III (MP3) Dolby Digital Dolby Digital Plus		
		AAC	AAC-LC és HE-AAC	
.vob	Videó	MPEG-1		
		MPEG-2	Main Profile@High Level (pl. 720p60, 1080i60)	
	Audió	Dolby Digital MPEG-1 Layer I, II DVD-LPCM		
.mpg	Videó	MPEG-1	Main Profile@High Level (pl. 720p60, 1080i60)	Csak TS, PS vagy ES szerint konfigurált műsorok
	Audió	MPEG-1 Layer I, II		

3D által támogatott mód

Bemenet	Jel	Felbontás	Vízszintes frekvencia (kHz)	Függőleges frekvencia (Hz)	Lejátszható 3D videoformátum
HDMI	720p	1280X720	45	60	Egymás mellett Fent és lent HDMI 3D Fent és lent
			90	60	HDMI 3D Frame Packing
			37,5	50	Egymás mellett Fent és lent HDMI 3D Fent és lent
			75		HDMI 3D Frame Packing
	1080i	1920X1080	33,75	60	Egymás mellett Fent és lent HDMI 3D Egymás mellett(Half)
			28,125	50	
	1080p	1920X1080	67,50	60	Egymás mellett Fent és lent Checker Board Single Frame Sequential
			56,250	50	Egymás mellett Fent és lent Checker Board Single Frame Sequential
			27	24	Egymás mellett Fent és lent Checker Board HDMI 3D Fent és lent
			54	24	HDMI 3D Frame Packing
			33,75	30	Egymás mellett Fent és lent Checker Board
	RGB	1080p	1920X1080	66,587	59,934
Komponens	720p	1280X720	37,5	50	Egymás mellett Fent és lent
			45	60	
	1080i	1920X1080	28,125 33,75	50 60	
USB	1080p	1920X1080	33,75	30	Egymás mellett Fent és lent Checker Board MPO(Fénykép)
DLNA	1080p	1920X1080	33,75	30	Egymás mellett Fent és lent Checker Board
	Jel				Lejátszható 3D videoformátum
DTV	720p, 1080i				Egymás mellett Fent és lent

- A médiatartalomnak és a lejátszónak támogatnia kell a HDMI 3D képkocka-egyesítés, a HDMI 3D egymás mellett és a HDMI 3D fent és lent opciókat a 3D lejátszáshoz.
- HDMI 3D képkocka-egyesítés formátumú videó estén a TV automatikusan 3D képernyőre vált.
- 2D->3D üzemmód alkalmas mindegyik jel megjelenítésére.

RF modul (BM-LDS201) specifikációja

(Csak 50/60PZ57**, 50/60PZ75**, 50/60PZ95**)

TV-hez 2,4 GHz-es sávszélességű rádiófrekvencia (RF) használata esetén.

- Teljesítmény: 1 dBm vagy ennél alacsonyabb
 - Maximális hatótávolság: 10 m szabad térben
 - Sávszélesség: 2,4 GHz (2,4035–2,4783 GHz)
 - Átviteli sebesség: 250 kb/s
- A TV-ben található RF-modul FCC-azonosítója
FCC-azonosító : BEJLDS201



INFRAVÖRÖS KÓDOK

(Típusfüggő)

Kód (Hexadecimális)	Funkció	Megjegyzés	Kód (Hexadecimális)	Funkció	Megjegyzés
08	POWER	Távírányítógomb (Be- és kikapcsológomb)	44	OK	Távírányítógomb
95	ENERGY SAVING (ENERGIA-TAKARÉKOS ÜZEMMÓD)	Távírányítógomb	28	BACK (VISSZA)	Távírányítógomb
30	AV MODE (AV MÓD)	Távírányítógomb	AB	GUIDE (MŰSOR-FÜZET)	Távírányítógomb
0B	INPUT (BEMENET)	Távírányítógomb	5B	EXIT (KILÉPÉS)	Távírányítógomb
F0	TV/RAD (TV/RÁDIÓ)	Távírányítógomb	72	PIROS	Távírányítógomb
10-19	Számbillentyűk 0-9	Távírányítógomb	71	ZÖLD	Távírányítógomb
53	LIST (LISTA)	Távírányítógomb	63	SÁRGA	Távírányítógomb
1A	Q.VIEW (GYORSNÉZET)	Távírányítógomb	61	BLUE (KÉK)	Távírányítógomb
02	VOL+ (HANG+)	Távírányítógomb	20	TEXT (TELETEXT)	Távírányítógomb
03	VOL- (HANG-ERŐ-)	Távírányítógomb	21	T.OPT (T. OPCIÓ)	Távírányítógomb
1E	FAV / MARK (KIJELELÉS) / CHAR/NUM (KAR/SZÁM)	Távírányítógomb	39	SUBTITLE (FELIRAT)	Távírányítógomb
DC	3D	Távírányítógomb	B1	■ /LIVE TV (ÉLŐ TV-MŰSOR)	Távírányítógomb
09	MUTE (NÉMÍTÁS) / DELETE (TÖRLÉS)	Távírányítógomb	B0	▶	Távírányítógomb
00	P▲	Távírányítógomb	BA	FREEZE (KIME-REVÍTÉS)	Távírányítógomb
01	P▼	Távírányítógomb	8E	▶▶	Távírányítógomb
59	Premium (Prémium)	Távírányítógomb	8F	◀◀	Távírányítógomb
43	Főmenü	Távírányítógomb	7E	SIMPLINK	Távírányítógomb
45	Q.MENU (GYORSMENÜ)	Távírányítógomb	79	RATIO (ARÁNY)	Távírányítógomb
58	@	Távírányítógomb	BD	FELVÉTEL	Távírányítógomb
40	▲	Távírányítógomb	91	AD	Távírányítógomb
41	▼	Távírányítógomb	AA	INFO (ADATOK)	Távírányítógomb
07	<	Távírányítógomb	9F	APP/*	Távírányítógomb
06	>	Távírányítógomb			

KÜLSŐ VEZÉRLŐESZKÖZ BEÁLLÍTÁSA

RS-232C beállítása

Csatlakoztasson az RS-232C (soros port) bemenő aljzatra egy olyan külső vezérlőberendezést, mint egy számítógép vagy egy A/V vezérlő rendszer, és vezérelje a készülék funkcióit külső eszközzel.

A vezérlőberendezés soros portját csatlakoztassa a készülék hátfalán található RS-232C aljzathoz.

! MEGJEGYZÉS

- Az RS-232C ezen a TV-n harmadik fél hardverének és szoftverének RS-232C vezérlésére szolgál. Az alábbi útmutató segít a szoftverprogramozásban, illetve a funkciók telenet szoftverrel végzett tesztelésében.
- Az RS-232C csatlakozókábelek nem tartozékaik a monitornak.

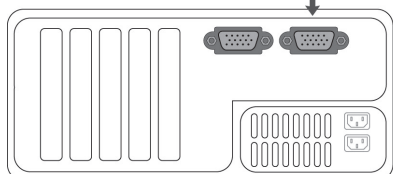
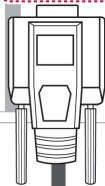
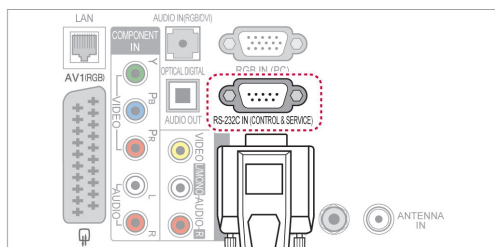

Csatlakozó típusa: 9 tűs D-Sub dugasz

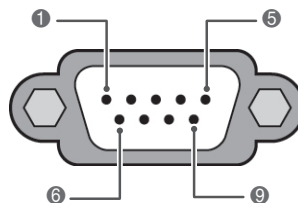

Sz.	Tű neve
1	Nincs csatlakozás
2	RXD (adatifogadás)
3	TXD (adattovábbítás)
4	DTR (DTE oldal előkészítve)
5	GND (föld)
6	DSR (DCE oldal előkészítve)
7	RTS (küldésre kész)
8	CTS (küldésre kész)
9	Nincs csatlakozás

RS-232C konfigurációk

7 vezetékes konfigurációk (szabványos RS-232C kábel)

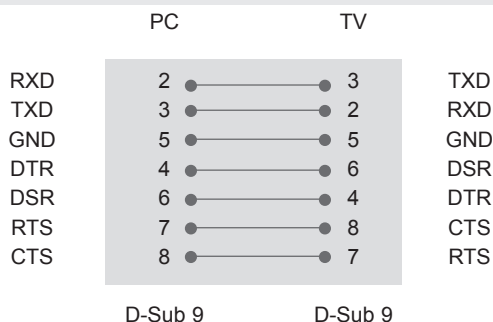

3 vezetékes konfigurációk(nem szabványos)

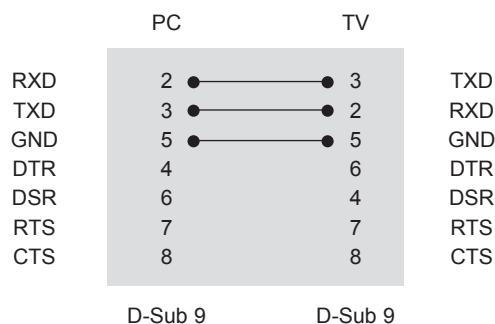

Készülék azonosító

Adja meg az azonosító számot. „**Valós adatleképezés**”. (Lásd itt:146)

- 1 Nyomja meg a **Home** gombot a Főmenü eléréséhez.
- 2 A navigációs gombokkal lépjen a **BEÁLLÍTÁS** menüpontra, majd nyomja meg az **OK** gombot.
- 3 A navigációs gombokkal lépjen az **OPCIÓ** menüpontra, majd nyomja meg az **OK** gombot.
- 4 A navigációs gombokkal lépjen a **Készülék AZONOSÍTÓ** menüpontra, majd nyomja meg az **OK** gombot.
- 5 Mozogjon balra vagy jobbra a készülék azonosító számának kiválasztásához, majd válassza a **Bezárás** menüpontot. A beállítási tartomány: 1–99.
- 6 Amikor végzett, nyomja meg az **EXIT** gombot.

Kommunikációs paraméterek

- Adatsebesség: 9600 b/s (UART)
- Adathossz: 8 bit
- Paritás: nincs
- Stop bit: 1 bit
- Kommunikációs kód: ASCII kód
- Kereszkötésű (fordított) kábelt használjon.

Részletes parancslista

	1. PARANCSS	2. PARANCSS	ADAT (Hexadeci- mális)		1. PARANCSS	2. PARANCSS	ADAT (Hexadeci- mális)
01. tápfeszültség	k	a	00 - 01	14. Mély	k	s	00 - 64
02. Képarány	k	c	(Lásd itt:143)	15. Balansz	k	t	00 - 64
03. Képernyő némitása	k	d	(Lásd itt:143)	16. Színhőmérséklet	x	u	00 - 64
04. Hangerő némitása	k	e	00 - 01	17.ISM-módszer	j	p	(Lásd itt:145)
05. Hangerő-szabályzás	k	f	00 - 64	18. Energia-takarékos üzemmód	j	q	00 - 05
06. Kontraszt	k	g	00 - 64	19. Automa-tikus konfigurálás	j	u	01
07. Fényerő	k	h	00 - 64	20 Hangolási parancs	m	a	(Lásd itt:145)
08. Színtelítettség	k	i	00 - 64	21. Program hozzáadása/átugrása	m	b	00 - 01
09. Árnyalat	k	j	00 - 64	22. Gomb	m	c	Gombkód
10. Képélesség	k	k	00 - 64	23. Háttérvilágítás szabályozása	m	g	00 - 64
11. OSD kiválasztása	k	l	00 - 01	24. Beme-netválasztás (Főkép)	x	b	(Lásd itt:146)
12. Távirányító-zárolás	k	m	00 - 01	25. 3D	x	t	(Lásd itt:147)
13. Magas	k	r	00 - 64	26. Bővített 3D	x	v	(Lásd itt:147)

- Megjegyzés : USB-műveletek végrehajtása közben (pl. DivX vagy EMF) a Power(ka) és a Key(mc) parancsokon kívül minden más parancs végrehajtása szünetel, és a készülék NG parancsként kezeli azokat.

Adatküldési/-fogadási protokoll

Adatküldés

[1. parancs][2. parancs][][Kész.az.][][Adat][Cr]

[1. parancs] : A TV vezérlésének első parancsa. (j, k, m vagy x)

[2. parancs] : A TV vezérlésének második parancsa.

[Kész.az.] : A készülék azonosító beállítása a monitor azonosítójának kiválasztásához az opciók menüben. A beállítási tartomány 1–99. Ha a készülék azonosító értéke „0”, minden csatlakoztatott készüléket vezérel.

A beállított készülék azonosító decimális formában (1 - 99) jelenik meg a menüben, és hexadecimális formában (0x0 - 0x63) az adatküldési/fogadási protokollban.

* [ADAT]: Parancs adatok küldéséhez. A parancs állapot olvasásához az „FF” adatot kell küldeni.

[Cr] : Kocsi vissza

„0x0D” ASCII-kód

[] : ASCII-kód „szóköz (0x20)”

OK nyugtázása

[2. parancs][][Kész.az.][][OK][Adat][x]

* A készülék ebben a formátumban küldi a nyugtázást (ACK), ha helyes adatokat kapott. Adatolvasási mód esetén a jelenlegi állapot adatokat jelzi. Adatírási mód esetén a számítógépből származó adatokat küldi vissza.

Hiba nyugtázása

[2. parancs][][Kész.az.][][NG][Adat][x]

* A készülék ebben a formátumban küldi a nyugtázást (ACK), ha hibás adatokat kapott nem használható funkcióktól, vagy kommunikációs hiba történt.

Adat 00: érvénytelen kód

01. Ki-/bekapcsolás (Parancs: k a)

- ▶ A készülék be- és kikapcsolását vezérli.

Adatküldés [k][a][] [Kész.az.] [][Adat][Cr]

Adat 00 : Kikapcsolás 01: Bekapcsolás

Nyugtázás [a][] [Kész.az.] [][OK/NG][Adat][x]

- ▶ A be- és kikapcsolt állapot megjelenítése.

Adatküldés [k][a][] [Kész.az.] [][FF][Cr]

Nyugtázás [a][] [Kész.az.] [][OK/NG][Adat][x]

- * Ha egy másik funkció küld „0×FF” jelet a fenti formátumban, a nyugtázási adatok az adott funkcióra vonatkoznak.
- * A készülék bekapcsolása során a képernyőn megjelenhet az OK Ack. (Művelet sikeres), az Error Ack. (Művelet sikertelen) visszaigazolás vagy egy másik üzenet.

02. Képarány (Parancs: k c) (fő képméret)

- ▶ A képernyőformátum beállítása. (Fő képméret) A képernyőformátumot a Q.MENU (GYORSMENÜ) alatti Képarány menüelemmel is megadhatja. illetve a KÉP menü azonos beállításával is.

Adatküldés [k][c][] [Kész.az.] [][Adat][Cr]

Adat 01:normál képernyő (4:3) 09 : levágás nélkül
02:széles képernyő (16:9) 0B : teljes szélesség
06 : eredeti 10 – 1F: mozinagyítás 1–16
07 : 14:9

Nyugtázás [c][] [Kész.az.] [][OK/NG][Adat][x]

- * Számítógépes jelbemenet esetén a 16:9 és a 4:3 képarány közül választhat.
- * A Levágás nélkül funkció DTV/HDMI (1080i 50 Hz / 60 Hz, 720p 50 Hz / 60 Hz, 1080p 24 Hz / 30 Hz / 50 Hz / 60 Hz), Komponens (720p, 1080i, 1080p 50 Hz / 60 Hz) módban elérhető.
- * A Teljes szélesség funkció csak digitális, analóg és AV módban támogatott.

03. Képernyő némitás (Parancs: k d)

- ▶ A képernyőnémitás be- és kikapcsolása.

Adatküldés [k][d][] [Kész.az.] [][Adat][Cr]

Adat 00 : képernyőnémitás kikapcsolása (kép bekapcsolása)
Videonémitás kikapcsolása
01 : képernyőnémitás bekapcsolása (kép kikapcsolása)
10: Videonémitás bekapcsolása

Nyugtázás [d][] [Kész.az.] [][OK/NG][Adat][x]

- * Ha csak a Videó némitása funkció van bekapcsolva, a TV-n megjelenik a képernyőmenü (OSD). Ha azonban a Képernyő némitása funkció van bekapcsolva, a TV-n nem jelenik meg a képernyőmenü (OSD).

04. Hangerő némitása (parancs: k e)

- ▶ A hangerő némitásának/némítás kikapcsolásának vezérlése. A némitás funkciót a távirányító MUTE (NÉMÍTÁS) gombjával is beállíthatja.

Adatküldés [k][e][] [Kész.az.] [][Adat][Cr]

Adat 00 : Hangerő némitásának bekapcsolása (hangerő ki)
01 : Hangerő némitásának kikapcsolása (hangerő be)

Nyugtázás [e][] [Kész.az.] [][OK/NG][Adat][x]

05. Hangerő-szabályozás (Parancs: k f)

- ▶ A hangerő beállítása. A hangerőt a monitor távirányítójának HANGERŐ-SZABÁLYZÓ gombjaival is beállíthatja.

Adatküldés [k][f][] [Kész.az.] [][Adat][Cr]

Adat min.: 00 – max.: 64

*Lásd: „Valós adatok leképezése”. (Lásd itt:146)

Nyugtázás [f][] [Kész.az.] [][OK/NG][Adat][x]

06. Kontraszt (Parancs: k g)

- ▶ A képernyőkontraszt beállítása. A kontrasztot a KÉP menüben is beállíthatja.

Adatküldés [k][g][] [Kész.az.] [][Adat][Cr]

Adat min.: 00 – max.: 64

*Lásd: „Valós adatok leképezése”. (Lásd itt:146)

Nyugtázás [g][] [Kész.az.] [][OK/NG][Adat][x]

07. Fényerő (Parancs: k h)

- ▶ A képernyő fényerejének beállítása. A fényerőt a KÉP menüben is beállíthatja.

Adatküldés [k][h][] [Kész.az.] [][Adat][Cr]

Adat min.: 00 – max.: 64

*Lásd: „Valós adatok leképezése”. (Lásd itt:146)

Nyugtázás [h][] [Kész.az.] [][OK/NG][Adat][x]

08. Színtelítettség (Parancs: k i)

- ▶ A kép színtelítettségének beállítása. A színt a KÉP menüben is beállíthatja.

Adatküldés [k][i][] [Kész.az.] [][Adat][Cr]

Adat min.: 00 – max.: 64

*Lásd: „Valós adatok leképezése”. (Lásd itt:146)

Nyugtázás [i][] [Kész.az.] [][OK/NG][Adat][x]

09. Színárnyalat (Parancs: k j)

- ▶ A képernyő színárnyalatának beállítása. A színárnyalatot a KÉP menüben is beállíthatja.

Adatküldés [k][j][][Kész.az.][][Adat][Cr]

Adat Piros: 00 - Zöld: 64

* Lásd: „Valós adatok leképezése”. (Lásd itt: 146)

Nyugtázás [j][][Kész.az.][][OK/NG][Adat][x]

10. Képélesség (Parancs: k k)

- ▶ A képernyő élességének beállítása. Az élességet a KÉP menüben is beállíthatja.

Adatküldés [k][k][][Kész.az.][][Adat][Cr]

Adat min.: 00 – max.: 64

* Lásd: „Valós adatok leképezése”. (Lásd itt: 146)

Nyugtázás [k][][Kész.az.][][OK/NG][Adat][x]

11. OSD kiválasztása (Parancs: k l)

- ▶ A képernyőmenü (OSD) be- és kikapcsolásának választása a távvezérlés esetén.

Adatküldés [k][l][][Kész.az.][][Adat][Cr]

Adat 00 : OSD kikapcsolása

01 : OSD bekapcsolása

Nyugtázás [l][][Kész.az.][][OK/NG][Adat][x]

12. Vezérlők távoli lezárása mód (Parancs: k m)

- ▶ A monitor előlapján lévő kezelőszervek és a távirányító lezárására szolgál.

Adatküldés [k][m][][Kész.az.][][Adat][Cr]

Adat 00 : Zárolás kikapcsolása

01: Zárolás bekapcsolása

Nyugtázás [m][][Kész.az.][][OK/NG][Adat][x]

- * Ha nem használja a távirányítót, állítsa be ezt a módot.

A tápellátás be- és kikapcsolása esetén a külső vezérlés zárolása kikapcsol.

- * Ha készenléti üzemmódban a billentyűzár be van kapcsolva, a TV nem kapcsolható be sem a távirányító bekapcsológombjával, sem a tévékészüléken található gombokkal.

13. Magas (Parancs: k r)

- ▶ A magas hangtartomány beállítása. A magas hangtartományt az AUDIÓ menüben is beállíthatja.

Adatküldés [k][r][][Kész.az.][][Adat][Cr]

Adat min.: 00 – max.: 64

* Lásd: „Valós adatok leképezése”. (Lásd itt: 146)

Nyugtázás [r][][Kész.az.][][OK/NG][Adat][x]

14. Mély (Parancs: k s)

- ▶ A mély hangtartomány beállítása. A mély hangtartományt az AUDIÓ menüben is beállíthatja.

Adatküldés [k][s][][Kész.az.][][Adat][Cr]

Adat min.: 00 – max.: 64

* Lásd: „Valós adatok leképezése”. (Lásd itt: 146)

Nyugtázás [s][][Kész.az.][][OK/NG][Adat][x]

15. Balansz (Parancs: k t)

- ▶ A hangegyensúly beállítása. A hangegyensúlyt az AUDIÓ menüben is beállíthatja.

Adatküldés [k][t][][Kész.az.][][Adat][Cr]

Adat min.: 00 – max.: 64

* Lásd: „Valós adatok leképezése”. (Lásd itt: 146)

Nyugtázás [t][][Kész.az.][][OK/NG][Adat][x]

16. Színhőmérséklet (Parancs: x u)

- ▶ A színhőmérséklet beállítása. A színhőmérsékletet a KÉP menüben is beállíthatja.

Adatküldés [x][u][][Kész.az.][][Adat][Cr]

Adat min.: 00 – max.: 64

* Lásd: „Valós adatok leképezése”. (Lásd itt: 146)

Nyugtázás [u][][Kész.az.][][OK/NG][Adat][x]

17. Képernyőkímélő módszer (Parancs: j p) (csak plazmatévék esetén)

- ▶ A képernyőkímélő módszer vezérlése. A képernyőkímélő módszert az OPCIO menüben is beállíthatja.

Adatküldés [j][p][][Kész.az.][][Adat][Cr]

Adat 02: képmozgatás
04: fehértörlés
08: normál
20: szintörlés

Nyugtázás [p][][Kész.az.][][OK/NG][Adat][x]

18. Energiatakarékos üzemmód (Parancs: j q)

- ▶ A TV energiafogyasztásának csökkentése. Az Energiatakarékos üzemmódot a KÉP menüben is beállíthatja.

Adatküldés [j][q][][Kész.az.][][Adat][Cr]

Energiatakarékos funkció				Leírás
7	6	5	4	
0	0	0	0	Alacsony tápfeszültség Kikapcs.
0	0	0	0	Alacsony tápfeszültség Minimális
0	0	0	0	Alacsony tápfeszültség Közepes
0	0	0	0	Alacsony tápfeszültség Maximális
0	0	0	0	Alacsony tápfeszültség Auto (Csak LED LCD TV / LCD TV)
0	0	0	0	Alacsony tápfeszültség Képernyő kikapcs.
0	0	0	0	Alacsony tápfeszültség Intelligens érzékelő (Csak plazmatévék esetén)

Nyugtázás [q][][Kész.az.][][OK/NG][Adat][x]

19. Automatikus beállítás (Parancs: j u)

- ▶ A kép helyzetének automatikus beállítása és a kép remegésének csökkentése. Csak RGB (PC) üzemmódban használható.

Adatküldés [j][u][][Kész.az.][][Adat][Cr]

Adat 01: Beállítás

Nyugtázás [u][][Kész.az.][][OK/NG][Adat][x]

20. Hangolási parancs (Parancs: m a)

- ▶ A csatorna kiválasztása a következő fizikai számra.

Adatküldés [m][a][][Kész.az.][][0. adat][][1. adat][][2. adat][Cr]

Adat 00 : csatorna felső értéke

Adat 01 : csatorna alsó értéke

PI. Sz. 47 -> 00 2F (2FH)

Sz. 394 -> 01 8A (18AH),

DTV 0-ás -> érdektelen

Data02 : Antenna/Kábel : 0×00 : Analóg főcsatorna

0×10 : DTV-főcsatorna

0×20 : rádió

Műholdvevő: 0×40 : DTV főcsatorna

0×50 : rádió

Csatorna-adattartomány

Analóg - Min: 00 - Max: C7 (0-199)

Digitális - Min: 00 - Max: 270F (0 - 9999)

Nyugtázás [a][][Kész.az.][][OK/NG][Adat][x]

Adat Min: 00 - Max: 7DH

21. Program hozzáadása/átugrása (Parancs: m b)

- ▶ Az aktuális program átugrásának beállítása.

Adatküldés [m][b][][Kész.az.][][Adat][Cr]

Adat 00 : átugrás 01 : hozzáadás

Nyugtázás [b][][Kész.az.][][OK/NG][Adat][x]

*** Valós adatlekepezés**

00 : 0. lépés
:
A : 10. lépés
(Készülékazonosító: 10)
:
F : 15. lépés
(Készülékazonosító: 15)
10 : 16. lépés
(Készülékazonosító: 16)
:
64 : 100. lépés
:
6E : 110. lépés
:
73 : 115. lépés
74 : 116. lépés
:
CF : 199. lépés
:
FE : 254. lépés
FF : 255. lépés

22. Gomb (Parancs: m c)

- ▶ Infravörös távirányító gombkódjának küldése.

Adatküldés [m][c][][Kész.az.][][Adat][Cr]

Adat Billentyűkód (Lásd itt:138)

Nyugtázás [c][][Kész.az.][][OK/NG][Adat][x]

23. Háttérvilágítás szabályozása (parancs: m g)

(Csak LED LCD TV / LCD TV)

- ▶ A háttérvilágítás szabályozása.

Adatküldés [m][g][][Kész.az.][][Adat][Cr]

Adat min.: 00 – max.: 64

Nyugtázás [g][][Kész.az.][][OK/NG][Adat][x]

24. Bemenet kiválasztása (Parancs: x b)

(Fő képbemenet)

- ▶ A készülék bemeneti jelforrásának kiválasztása a főképhez.

Adatküldés [x][b][][Kész.az.][][Adat][Cr]

Adat Szerkezet



Külső bemenet				Adat
0	0	0	0	DTV
0	0	0	1	Analóg
0	0	1	0	AV
0	1	0	0	Komponens
0	1	1	0	RGB
0	1	1	1	HDMI
1	0	0	0	
1	0	0	1	
1	0	1	0	

Bemenet száma				Adat
0	0	0	0	1. bemenet
0	0	0	1	2. bemenet
0	0	1	0	3. bemenet
0	0	1	1	4. bemenet

Nyugtázás [b][][Kész.az.][][OK/NG][Adat][x]

* Ha a külső bemeneti adat DTV, a '0' számú bemenet AIR, az '1' a CATV és a '2' a MÚHOLD.

25. 3D(parancs: x t) (Csak 3D típusoknál)

▶ 3D üzemmód módosítása TV-re

Adatküldés [x][t][][Set ID][][Data01][][Data02][][Data03][][Data04][Cr]

Data01 00 : 3D Be

01 : 3D Ki

02 : 3D-2D

03 : 2D-3D

Data02 00 : Fent és lent

01 : Egymás mellett

02 : Sakktábla

03 : Képkockasorozat

Data03 00 : Jobbról balra

01 : Balról jobbra

Data04 3D mélység: Min: 0 ~ Max: 14

*Lásd: „Valós adatok leképezése”. (Lásd itt:146)

*Ha a data1 értéke 00(3D Be), akkor a data4-nek nincs jelentősége.

*Ha a data1 értéke 01(3D Ki) vagy 02(3D-2D), akkor a data2-nek, data3-nak és data4-nek nincs jelentősége.

*Ha a data1 értéke 03(2D-3D), akkor a data2-nek és data3-nak nincs jelentősége.

Data1	Data2	Data3	Data4
00	O	O	X
01	X	X	X
02	X	X	X
03	X	X	O

X: érdektelen

Nyugtázás [t][][OK][Data01][Data02][Data03][Data04][x][t][][NG][Data01][x]

26. Bővített 3D(parancs: x v) (Csak 3D típusoknál)

▶ 3D opció módosítása TV-re

Adatküldés [x][v][][Set ID][][Data01][][Data02][Cr]

Data01 : 3D-s opció

00 : 3D képkorrekció

01 : 3D mélység (csak 2D-3D)

02 : 3D Nézőpont

03 : 3D Képméret

04 : 3D kép balansz

Data02 Minden 3D opcióhoz saját tartománya van, amelyet meghatároz a Data01.

1) Ha a Data01 értéke 00

00 : Jobbról balra

01 : Balról jobbra

2) Ha a Data01 értéke 01

Data Min: 0 ~ Max: 14

3) Ha a Data01 értéke 02

Data Min: 0 ~ Max: 14

Az adat értéktartománya (0-tól 20-ig) automatikusan konvertálja a Nézőpont tartományt (-10-től 10-ig).

4) Ha Data01 értéke 03

00 : Levágás nélkül

01 : 16:9

5) Ha a Data01 értéke 04

00 : Ki

01 : Be

Nyugtázás [v][][OK][Data01][Data02][x][v][][NG][Data01][x]

* Az adott típusnak megfelelően alkalmazza a szolgáltatást.



A TV típuskódja és sorozatszám a készülék hátulján található.

Jegyezze fel ide arra az esetre, ha javításra lenne szükség.

TÍPUS _____

SOROZATSZÁM _____