



LG

Life's Good

KORISNIČKI PRIRUČNIK

LED LCD TV / LCD TV / PLAZMA TV

Pažljivo pročitajte ovo uputstvo pre nego što počnete da koristite uređaj i sačuvajte ga za buduću upotrebu.

LICENCE

Podržane licence se mogu razlikovati u zavisnosti od modela. Više informacija o licencama potražite na Web lokaciji www.lg.com.



Proizvedeno po licenci Dolby Laboratories. „Dolby“ i dvostruki D simbol predstavljaju zaštitne žigove kompanije Dolby Laboratories.



HDMI, HDMI logotip i High-Definition Multimedia Interface su zaštitni žigovi ili registrovani zaštitni žigovi kompanije HDMI Licensing LLC.



O DIVX VIDEO FORMATU: DivX® je digitalni video format koji je kreirala korporacija DivX, Inc. Ovo je zvanični DivX Certified® uređaj koji reprodukuje DivX video zapise. Više informacija i softverske alatke za konvertovanje datoteka u DivX video zapise potražite na lokaciji www.divx.com.

O DIVX VOD (VIDEO-ON-DEMAND) SADRŽAJIMA: Ovaj DivX Certified® uređaj mora se registrovati da bi mogao da reprodukuje kupljene DivX Video-on-Demand (VOD) filmove. Da biste dobili kod za registraciju, pronađite odeljak DivX VOD u meniju za podešavanje uređaja. Više informacija o obavljanju registracije potražite na lokaciji vod.divx.com.

„DivX Certified® za reprodukciju DivX® i DivX Plus™ HD (H.264/MKV) video zapisa do formata od 1080p HD uključujući i premium sadržaje.“

„DivX®, DivX Certified® i srodni logotipi predstavljaju zaštitne žigove korporacije DivX, Inc. i koriste se pod licencom.“

„Pokriveno nekim od sledećih patenata u SAD:“
7,295,673; 7,460,668; 7,515,710; 7,519,274”



NAPOMENA

- Prikazana slika se može razlikovati od vašeg televizora.
- OSD (meni na ekranu) na vašem televizoru se može neznatno razlikovati od onog koji je prikaz u ovom priručniku.

SADRŽAJ

2 LICENCE

6 MONTIRANJE I PRIPREMA

- 6 Otpakivanje
- 9 Opcioni dodaci
- 10 Delovi i dugmad
- 14 Podizanje i premeštanje televizora
- 14 Podešavanje televizora
- 14 - Montiranje postolja
- 17 - Ako se ne koristi postolja za radni sto
- 17 - Montiranje na sto
- 19 - Montiranje na zid
- 20 - Sređivanje kablova

21 DALJINSKI UPRAVLJAČ

- 24 Funkcije tastera na daljinskom upravljaču Magic Motion
- 25 - Registrovanje daljinskog upravljača Magic Motion
- 25 - Kako koristiti daljinski upravljač Magic Motion
- 25 - Mere predostrožnosti prilikom korišćenja daljinskog upravljača Magic Motion

26 GLEDANJE TV PROGRAMA

- 26 Povezivanje antene
- 26 - Povezivanje antene
- 26 - Povezivanje satelitske antene
- 27 Prvo uključivanje televizora
- 27 Gledanje TV programa
- 28 Pristupanje početnom meniju
- 29 Upravljanje programima
- 29 - Automatsko podešavanje programa
- 32 - Podešavanje kablovske DTV
- 32 - Postavka satelitske DTV
- 33 - Ažurir. liste Tivu prog.
- 34 - Ručno podešavanje programa (u digitalnom režimu)
- 35 - Ručno podešavanje programa (u analognom režimu)
- 37 - Uređivanje liste programa
- 38 - Pojačivač
- 38 - Korišćenje omiljenih programa
- 38 - Informacije o funkciji CI [Zajednički interfejs]
- 39 Korišćenje dodatnih opcija
- 39 - Podešavanje formata slike

- 40 - Promena AV režima
- 41 - Korišćenje liste ulaza
- 42 Korišćenje brzog menija

43 ZABAVA

- 43 Povezivanje na mrežu
- 43 - Povezivanje na kablovsku mrežu
- 44 - Povezivanje na bežičnu mrežu
- 46 - Kada je bezbednosni ključ već postavljen
- 49 - Mrežni status Mrežni status
- 50 Funkcija Premium naloga
- 50 - Obaveštenje
- 52 LG Apps Funkcija
- 52 - Registrovanje LG aplikacija.
- 53 - Prijavljivanje na LG Apps nalog
- 54 - Korišćenje usluge LG Apps
- 55 - Korišćenje mojih aplikacija
- 56 Funkcija Veb pretraživača
- 56 - Korišćenje Veb pretraživača
- 57 - Pregledanje omiljenih Veb lokacija
- 58 - Pregled Veb lokacija direktnim unosom adrese
- 58 - Prikaz liste posećenih Veb lokacija
- 59 Funkcija Smart Share
- 59 - Povezivanje USB memorije
- 60 - Povezivanje DLNA DMP uređaja (Digital Living Network Alliance, Digital Media Player)
- 63 - Povezivanje DLNA DMR uređaja (Digital Living Network Alliance, Digital Media Render)
- 64 - Pregledanje datoteka
- 65 - Gledanje video zapisa
- 68 - DivX registracioni kôd
- 69 - Prikazivanje fotografija
- 71 - Slušanje muzike
- 73 Funkcija Veze za medijume
- 73 - Povezivanje Veze za medijume
- 74 - Korišćenje Veze za medijume
- 74 - Prikazivanje filmova
- 75 - Korišćenje odeljka za muziku
- 75 - Korišćenje odeljka za TV program
- 76 - Instaliranje dodatnih komponenti
- 77 Funkcija DVR
- 77 - Mere opreza prilikom upotrebe USB uređaja
- 78 - Vremenski pomak (PAUZIRANJE I PONOVA REPRODUKCIJA TELE-VIZIJSKOG PROGRAMA UŽIVO)
- 81 - SNIMANJE
- 82 - RASPORED

- 85 - TV SNIMLJENO
- 88 Funkcija EPG (elektronski vodič kroz programe) (U digitalnom režimu)
- 88 - Uključi/isključi EPG
- 88 - Izaberite program
- 89 - Režim SADA/SLEDEĆE
- 89 - Režim Vodič za 8 dana
- 89 - Režim za promenu datuma
- 89 - Okvir za detaljne informacije

90 3D SLIKE

- 90 3D tehnologija
- 91 Prilikom korišćenja 3D naočara
- 91 Opseg za gledanje 3D slika
- 91 Gledanje 3D slika
- 92 - Podešavanje 3D slika

93 PRILAGOĐAVANJE TV POSTAVKI

- 93 Meni PODEŠAVANJE
- 94 Prilagođavanje postavki
- 94 - Postavke iz menija PODEŠAVANJA
- 95 - Postavke iz menija SLIKA
- 100 - Postavke iz menija ZVUK
- 103 - Postavke iz menija VREME
- 105 - Postavke iz menija ZAKLJUČAJ
- 106 - Postavke iz menija OPCIJA
- 109 - Postavke iz menija MREŽA
- 110 - Postavke iz menija PODRŠKA

111 POVEZIVANJE

- 112 Pregled povezivanja
- 113 Povezivanje HD risivera, DVD ili VCR plejera
- 113 - HDMI veza
- 113 - DVI - HDMI veza
- 114 - Komponentna veza
- 114 - Euro Scart veza
- 115 - Kompozitna veza
- 115 Povezivanje sa računarom
- 116 - HDMI veza
- 116 - DVI - HDMI veza
- 117 - RGB veza
- 118 Povezivanje audio sistema
- 118 - Digitalna optička audio veza
- 118 Povezivanje slušalica
- 119 Povezivanje sa USB uređajem
- 119 Povezivanje sa CI modulom
- 120 Povezivanje bežičnog Media Box uređaja
- 120 SIMPLINK veza

- 121 - Aktiviranje i korišćenje SIMPLINK menija

122 DUGMAD ZA TELETEKST

- 122 Uključivanje/Isključivanje
- 122 Jednostavan tekst
- 122 - Izbor strane
- 122 Naslovi
- 122 - Izbor bloka / grupe / strane
- 122 - Direktan izbor strane
- 123 Fasttext
- 123 - Izbor strane
- 123 Specijalne funkcije teleteksta

124 DIGITALNI TELETEKST

- 124 Teletekst unutar digitalnog servisa
- 124 Teletekst u digitalnom servisu

125 ODRŽAVANJE

- 125 Ažuriranje firmvera televizora
- 126 Čišćenje televizora
- 126 - Ekran i okvir
- 126 - Komoda i postolje
- 126 - Kabl za napajanje
- 127 Sprečavanje zadržavanja slike na ekranu televizora

128 REŠAVANJE PROBLEMA

130 SPECIFIKACIJE

138 IR KODOVI

139 KONFIGURACIJA SPOLJASNJEG KONTROLNOG UREĐAJA

- 139 RS-232C konfiguracija
- 139 Tip konektora;
 - D-Sub 9-pinski muški
- 140 RS-232C konfiguracije
- 141 Parametri komunikacije
- 141 Referentna lista komandi
- 142 Protokol prenosa / prijema

MONTIRANJE I PRIPREMA

Otpakivanje

Proverite da li se u kutiji proizvoda nalaze sledeće stavke. Ukoliko nešto nedostaje, obratite se lokalnom distributeru kod koga ste kupili proizvod. Ilustracije u ovom priručniku mogu se razlikovati od stvarnog proizvoda i stavki.

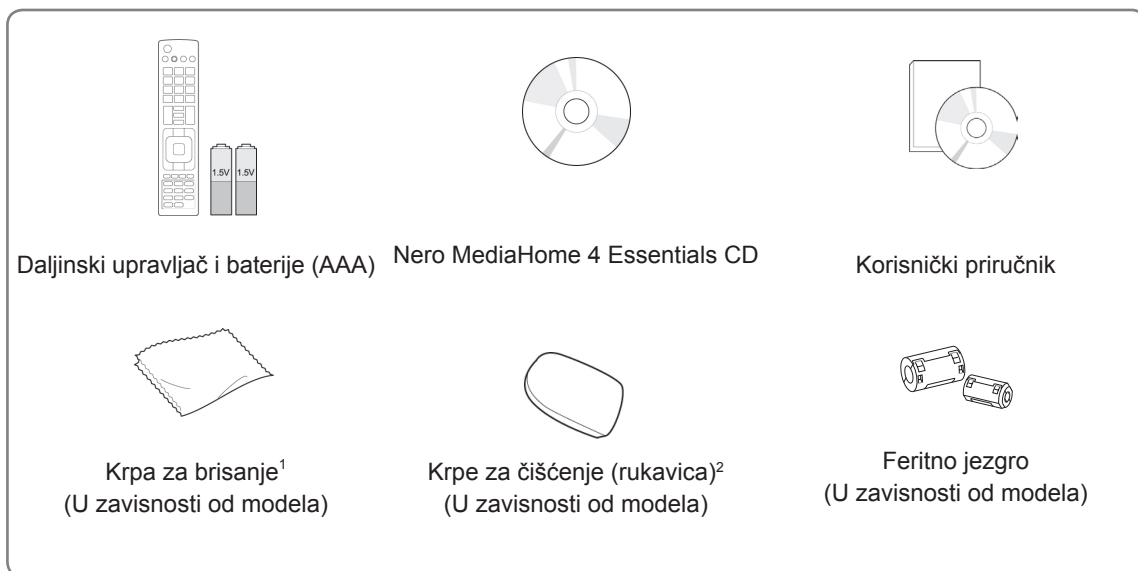

1 Nežno obrišite nečistoće na kućištu pomoću krpe za čišćenje.

- 2 Spoljašnju nečistoću brišite samo pomoću krpe za čišćenje. Pri uklanjanju nečistoće nemojte grubo trljati. Preteran pritisak može dovesti do ogrebotina ili gubitka boje. Da biste očistili prednji okvir, naprskajte vodu 1 do 2 puta na krpu za čišćenje, a zatim polako brišite u jednom smeru. Nakon čišćenja obrišite preostalu tečnost. Od preostale tečnosti mogu nastati mrlje na okviru.

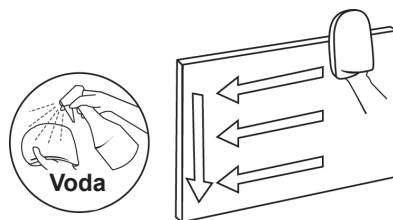

Samo za modele 32/37/42/47LV37**

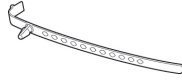

Zavrtnaj za montiranje

Držač kabela
(U zavisnosti od modela)Zavrtnaj za pričvršćivanje
(Samo modeli
32/37LV37**)

Samo 50/60PZ57**, 50/60PZ75**, 50/60PZ95**



Samo 50PZ57**, 50PZ75**, 50PZ95**



Samo 60PZ57**



Samo 60PZ75**, 60PZ95**

Zavrtnaj za montiranje

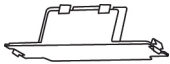

Zaštitni poklopac



Traka za zaštitni poklopac

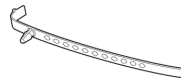

Držač kabela



Držač kabela za napajanje

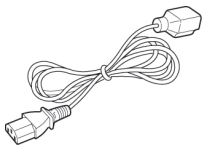

Kabl za napajanje

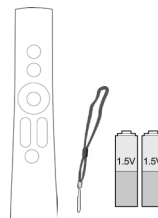
3D naočare
AG-S250Daljinski upravljač Magic
Motion, traka,
Baterije (AA)
(Samo 50/60PZ95**)Adapter za bežičnu LAN
mrežu za širokopoljasne
mreže/DLNA
(AN-WF100)
(Samo 50/60PZ95**)

**OPREZ**

- Radi vaše bezbednosti i dužeg radnog veka proizvoda nemojte koristiti pribor koji nije odobren.
- Sva oštećenja i povrede koji nastanu zbog upotrebe pribora koji nije odobren nisu pokrivena garancijom.

**NAPOMENA**

- Pribor koji je isporučen uz proizvod može se razlikovati u zavisnosti od modela.
- Specifikacija proizvoda ili sadržaj ovog priručnika mogu biti promenjeni bez prethodnog obaveštenja zbog unapređenja funkcija proizvoda.
- Korišćenje feritnog jezgra (samo kod plazma televizora)
 - 1 Koristite feritno jezgro da biste smanjili elektromagnetne smetnje na audio kablju računara. Audio kabl računara triput omotajte oko feritnog jezgra. Feritno jezgro postavite blizu televizora.

[na spoljni uređaj]



[na televizor]



(Siva)

[Presek feritnog jezgra]

[Slika 1]

- 2 Koristite feritno jezgro da biste smanjili elektromagnetne smetnje na kablju za napajanje. Kabl za napajanje jednom omotajte oko feritnog jezgra. Feritno jezgro postavite blizu televizora i zidne utičnice.

[u zidnu utičnicu]

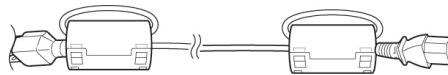

[na televizor]



(Crna)

[Presek feritnog jezgra]

[Slika 2]

- 3 Koristite feritno jezgro da biste smanjili elektromagnetne smetnje na LAN kablju. LAN kabl jednom omotajte oko malog feritnog jezgra i triput oko velikog feritnog jezgra. Feritno jezgro postavite blizu televizora.

[na spoljni uređaj]

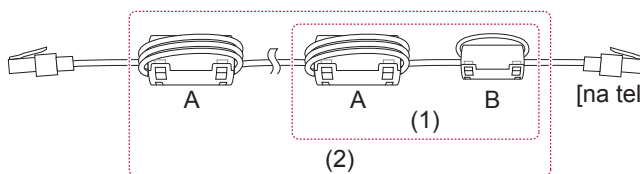

[na televizor]

A (Siva)	B (Siva)

[Presek feritnog jezgra]

[Slika 3]

- Ako imate dva feritna jezgra, pratite postupak na slikama 3(1).
 - Ako imate tri feritna jezgra, pratite postupak na slikama 1 i 3(1).
 - Ako je dostupno šest feritnih jezgara, pratite postupak na slikama 1, 2 i 3(2).
- Za optimalno povezivanje potrebno je da HDMI kablovi i USB uređaji imaju otvore čija je debljina manja od 10 mm i širina manja od 18 mm. (Samo 32/37/42/47LV37**)

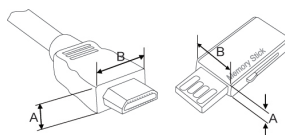

*A ≤ 10 mm

*B ≤ 18 mm

Opcioni dodaci

Opcioni dodaci mogu biti promenjeni ili izmenjeni bez prethodnog obaveštenja radi unapređenja kvaliteta. Da biste kupili ove komponente, obratite se distributeru.

Ovi uređaji rade samo sa kompatibilnim LG LED LCD televizorima, LCD televizorima i plazma televizorima.

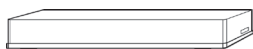

Bežični Media Box
(AN-WL100E, AN-WL100ET)
(Samo 50/60PZ75**, 50/60PZ95**)



3D naočare
(AG-S230, AG-S250, AG-S270)
(Samo 50/60PZ57**, 50/60PZ75**,
50/60PZ95**)

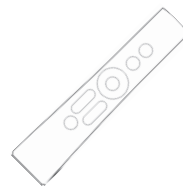

Magic Motion daljinski upravljač
(AN-MR200)



Adapter za bežičnu LAN mrežu za
širokopojasne mreže/
DLNA
(AN-WF100)
(Samo 32/37/42/47LV37**, 50/60PZ75**)

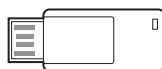

LG USB za VOD
(AN-UM200)
(Samo u Francuskoj)

Delovi i dugmad

- Prikazana slika se može razlikovati od vašeg televizora.



NAPOMENA

- TV uređaj se može prebaciti u režim pripravnosti da bi se smanjila potrošnja energije. A TV uređaj treba da isključite ako neće raditi neko vreme, jer to smanjuje potrošnju električne energije. Potrošnja električne energije se može značajno smanjiti ako se nivo osvetljenosti slike smanji, čime se smanjuju i ukupni tekući troškovi.



OPREZ

- Ne koračajte po staklenom postolju i ne izlažite ga udarcima. Može da se slomi, što može da prouzrokuje moguće povrede od delova stakla ili TV uređaj može da padne.
- Ne vucite TV uređaj. Može doći do oštećenja poda ili proizvoda.
- U slučaju nekih modela, tanki film na ekranu je deo televizora, pa ga nemojte skidati.

Samo za modele 32/37/42/47LV37**

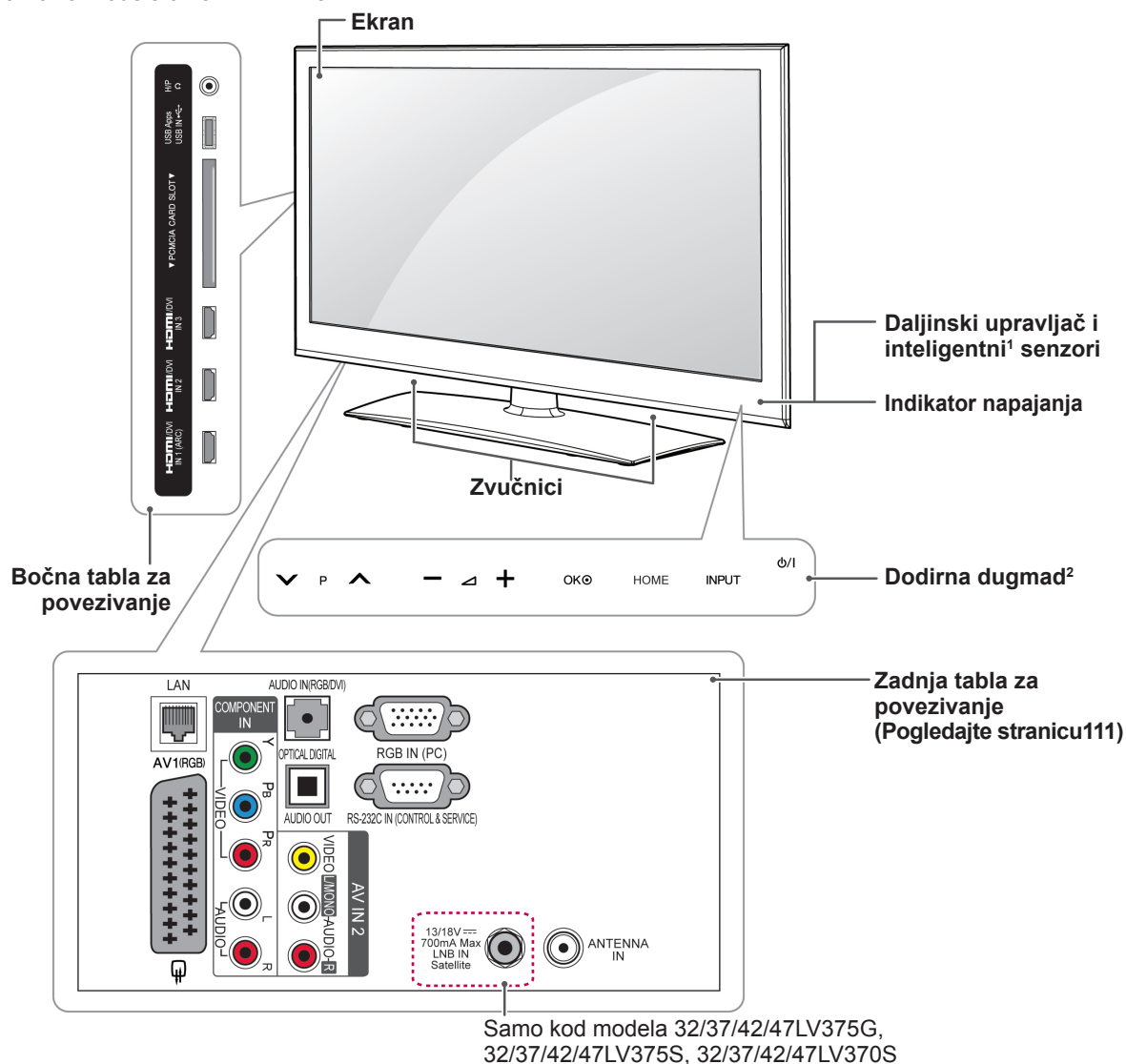

SRPSKI

Dodirno dugme ²	Opis
ϕ/I	Uključuje ili isključuje napajanje.
INPUT	Menja izvor signala.
HOME	Pristupa glavnom meniju ili čuva unos i zatvara menije.
OK	Bira označenu opciju iz menija ili potvrđuje unos.
- ▽ +	Podešavanje jačine zvuka.
∨ P ∨	Kretanje kroz sačuvane programe.

- 1 Inteligentni senzor - Podešava kvalitet slike i osvetljenje na osnovu okruženja.
- 2 Svako dugme je osetljivo na dodir i koristi se jednostavnim dodirom prsta.



NAPOMENA

- Možete da podesite indikator napajanja da se uključuje ili isključuje tako što ćete izabrati stavku **OPCIJA** u Početnom meniju - PODEŠAVANJA.

Samo 50/60PZ57**

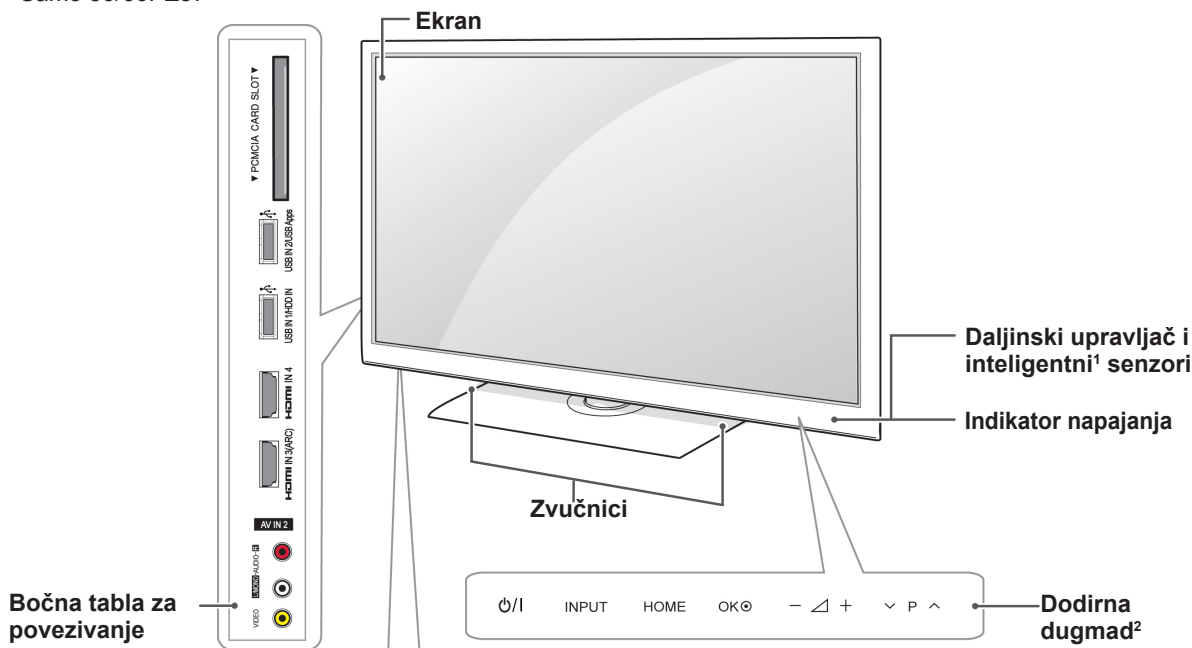

Zadnja tabla za povezivanje (Pogledajte stranicu 111)

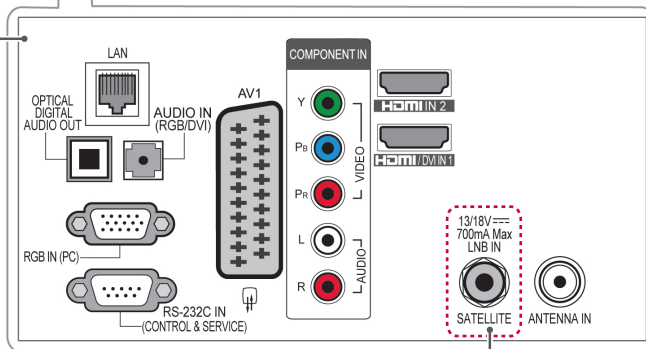

Samo 50/60PZ570G, 50/60PZ570S

SRPSKI

Dodirno dugme ²	Opis
⏻/⏻	Uključuje ili isključuje napajanje.
INPUT	Menja izvor signala.
HOME	Pristupa glavnom meniju ili čuva unos i zatvara menije.
OK	Bira označenu opciju iz menija ili potvrđuje unos.
- 🔊 +	Podešavanje jačine zvuka.
⏮ P ⏭	Kretanje kroz sačuvane programe.

1 Inteligentni senzor - Podešava kvalitet slike i osvetljenje na osnovu okruženja.

2 Svako dugme je osetljivo na dodir i koristi se jednostavnim dodirom prsta.

(Samo modeli 50/60PZ75**, 50/60PZ95**)

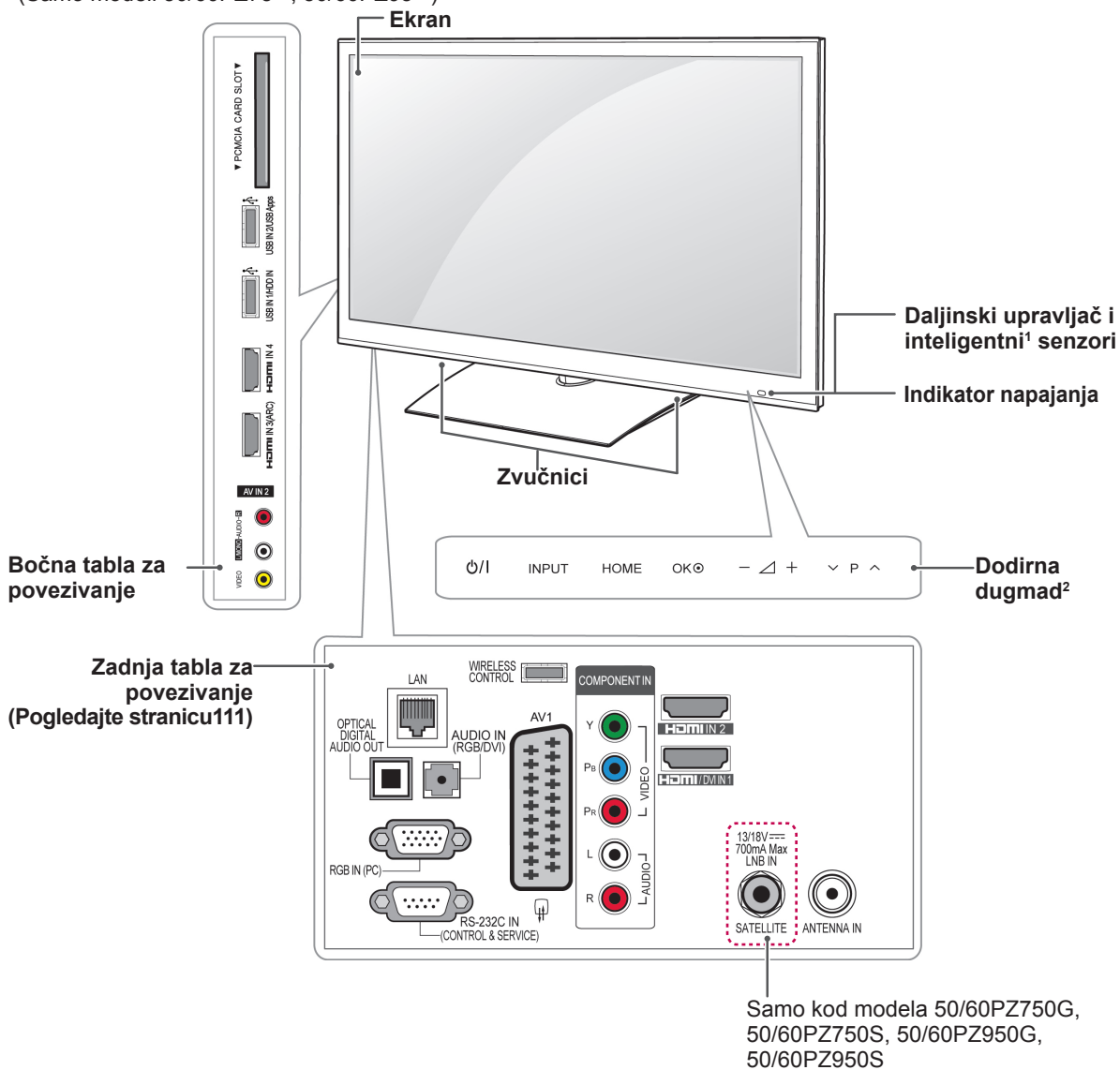

Dodirno dugme ²	Opis
⏻/⏹	Uključuje ili isključuje napajanje.
INPUT	Menja izvor signala.
HOME	Pristupa glavnom meniju ili čuva unos i zatvara menije.
OK	Bira označenu opciju iz menija ili potvrđuje unos.
- 🔊 +	Podešavanje jačine zvuka.
⏪ ⏩	Kretanje kroz sačuvane programe.

1 Inteligentni senzor - Podešava kvalitet slike i osvetljenje na osnovu okruženja.

2 Svako dugme je osetljivo na dodir i koristi se jednostavnim dodirnom prsta.

Podizanje i premeštanje televizora

Kada premeštate ili podižete televizor, pročitajte tekst u nastavku kako biste sprečili ogrebotine ili oštećenja televizora i obezbedili bezbedan transport bez obzira na tip i veličinu televizora.



OPREZ

- Ne dodirujte ekran, zato što to može dovesti do oštećenja ekrana.

- Preporučuje se da televizor premeštate u kutiji ili pakovanju sa kojim je TV originalno isporučen.
- Pre premeštanja ili podizanja televizora, isključite kabl za napajanje i sve kablove.
- Prilikom držanja televizora, ekran treba da bude okrenut od vas da biste izbegli oštećenja.



- Čvrsto držite gornji i donji deo okvira televizora. Vodite računa da ne držite providni deo, zvučnik ili rešetku zvučnika.

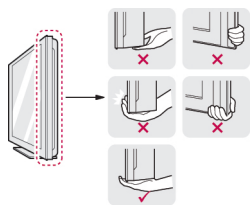

- Prilikom transporta velikog televizora, potrebne su najmanje 2 osobe.
- Prilikom ručnog transporta, televizor držite na način prikazan na sledećoj slici.

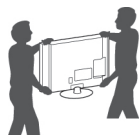

- Prilikom transporta, televizor ne izlažite udarcima ili prevelikim vibracijama.
- Prilikom transporta, televizor držite uspravno, nikad ga ne okrećite bočno i ne naginjite ga nalevo ili nadesno.

Podešavanje televizora

Postavite TV na nosač postolja i montirajte ga na sto ili zid.

Montiranje postolja

Ako televizor ne montirate na zid, sledite ova uputstva da montirate postolje.

Samo za modele 32/37/42/47LV37**

- 1 Položite televizor na ravnu površinu sa ekranom okrenutim nadole.



OPREZ

- Položite zaštitno platno na površinu da biste zaštitili ekran od oštećenja. Vodite računa da ništa ne pritiska ekran.

- 2 Montirajte delove **osnove postolja** na **postolje** televizora.

Model	Zavrtnanj za montiranje	Broj zavrtnja
32/37/42/47LV37**	M4 x 12	4

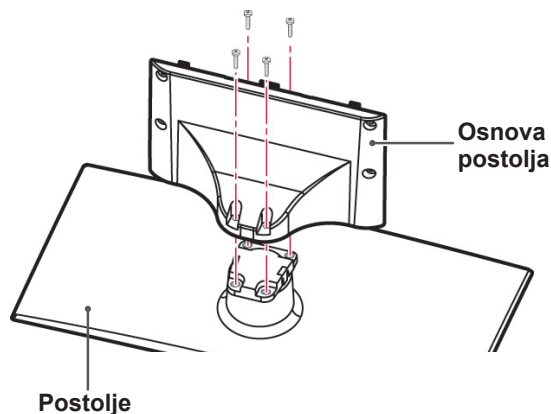

- 3 Montirajte televizor na način prikazan u nastavku.

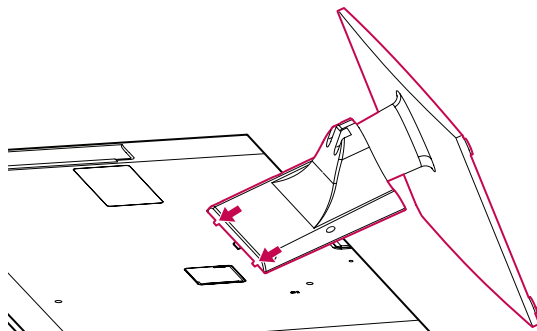

4 Pričvrstite TV i postolje pomoću 4 zavrtnja.

Model	Zavrtnaj za montiranje	Broj zavrtnja
32/37/42/47LV37**	M4 x 12	4

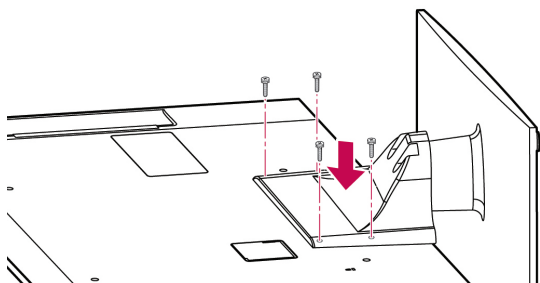

! OPREZ

- Čvrsto pritegnite navoje da biste sprečili naginjanje televizora prema napred. Nemojte suviše pritezati.

Samo kod modela 50/60PZ57**

1 Položite televizor na ravnu površinu sa ekranom okrenutim nadole.

! OPREZ

- Položite zaštitno platno na površinu da biste zaštitili ekran od oštećenja.. Vodite računa da ništa ne pritiska ekran.

2 Montirajte delove osnove postolja na postolje televizora.

Model	Zavrtnaj za montiranje	Broj zavrtnja
Model 50PZ57**	M5 x 14,5	3
Model 60PZ57**	M5 x 24	3

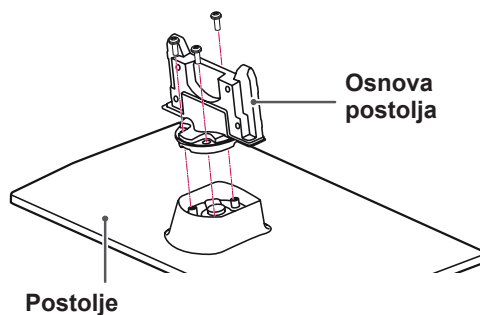

3 Pričvrstite TV i postolje pomoću 4 zavrtnja.

Model	Zavrtnaj za montiranje	Broj zavrtnja
Model 50PZ57**	M4 x 26	4
Model 60PZ57**	M4 x 28	4

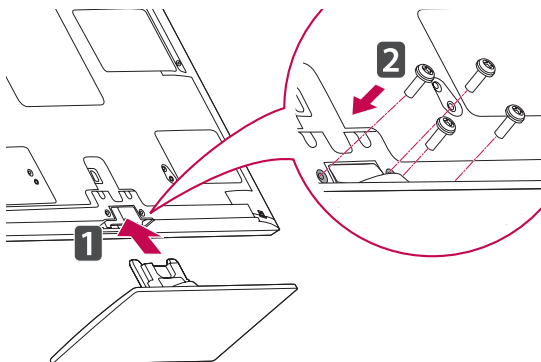

! OPREZ

- Čvrsto pritegnite navoje da biste sprečili naginjanje televizora prema napred. Nemojte suviše pritezati.

Samo modeli 50/60PZ75**, 50/60PZ95**

- 1 Položite televizor na ravnu površinu sa ekranom okrenutim nadole.



OPREZ

- Položite zaštitno platno na površinu da biste zaštitili ekran od oštećenja.. Vodite računa da ništa ne pritiska ekran.

- 2 Montirajte delove **osnove postolja** na **postolje** televizora.

Model	Zavrtanj za montiranje	Broj zavrtanja
Model 50PZ75**	M5x14,5	3
Model 50PZ95**	M5x14,5	3
Model 60PZ75**	M5x14,5	4
Model 60PZ95**	M5x14,5	4

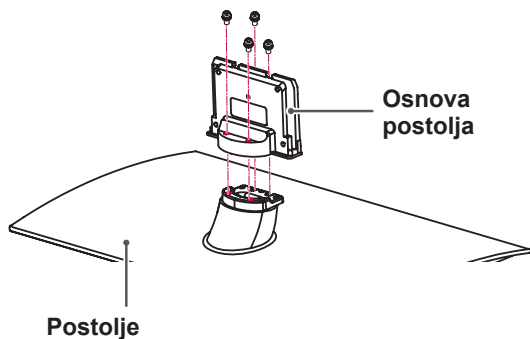
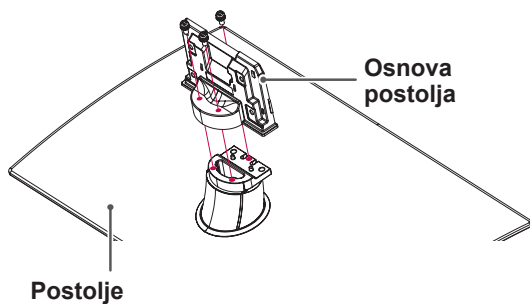

- 3 Pričvrstite TV i postolje pomoću 4 zavrtnja.

Model	Zavrtanj za montiranje	Broj zavrtanja
Model 50PZ75**	M4 x 26	4
Model 50PZ95**	M4 x 26	4
Model 60PZ75**	M4 x 28	4
Model 60PZ95**	M4 x 28	4

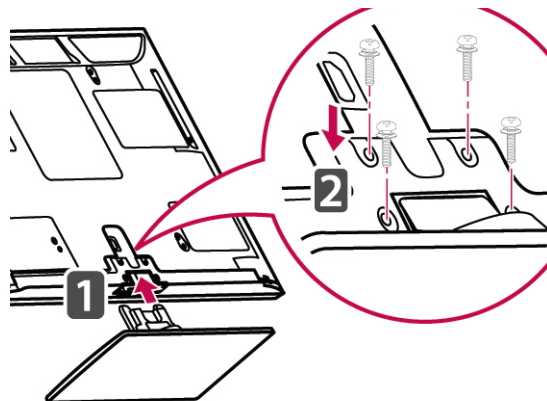

OPREZ

- Čvrsto pritegnite navoje da biste sprečili naginjanje televizora prema napred. Nemojte suviše pritezati.

Ako se ne koristi postolje za radni sto

Samo kod modela 50/60PZ57**, 50/60PZ75**, 50/60PZ95**

Prilikom postavljanja nosača za montiranje na zid, koristite zaštitni poklopac. Na ovaj način otvor će biti zaštićen od skupljanja prašine i prljavštine.

- Gurnite isporučeni zaštitni poklopac u otvor na donjem delu televizora sve dok ne legne na mesto.
- Postavite traku za zaštitni poklopac.

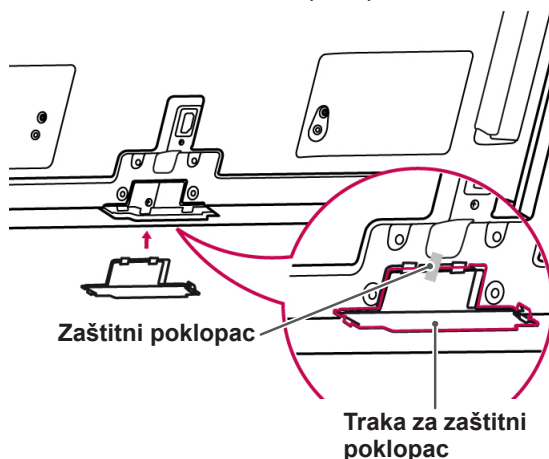

Montiranje na sto

- 1 Podignite i postavite TV u uspravan položaj na stolu.
 - Ostavite prostor od najmanje 10 cm od zida radi odgovarajuće ventilacije.

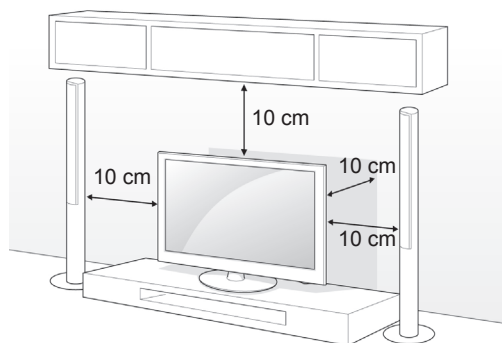

- 2 Uključite kabl za napajanje u zidnu utičnicu.



OPREZ

- Ne postavljajte TV u blizini izvora toplote niti na njih, jer to može dovesti do požara i drugih oštećenja.



NAPOMENA

- Okrenite televizor 20 stepeni levo ili desno i podesite ugao tako da vam odgovara za gledanje.

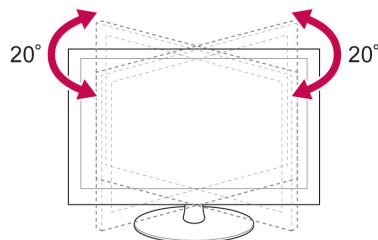

Pričvršćivanje televizora na sto

Samo modeli 32/37LV37**

Pričvrstite TV za sto da biste sprečili naginjanje prema napred, oštećenje ili moguće povređivanje. Montirajte TV na sto, a zatim umetnite i pritegnite isporučeni zavrtnaj na zadnjoj strani postolja.

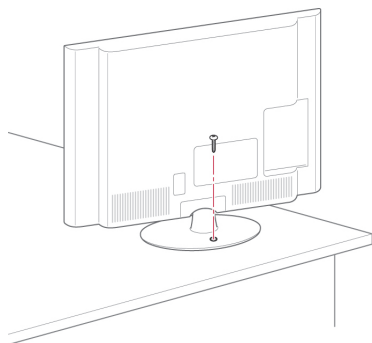
**UPOZORENJE**

- Da televizor ne bi pao, treba ga bezbedno pričvrstiti za pod/zid u skladu sa uputstvom za instaliranje. Nakretanje, drmanje ili ljuljanje televizora može izazvati povrede.

Pričvršćivanje televizora na zid

(Ova funkcija nije dostupna za sve modele.)

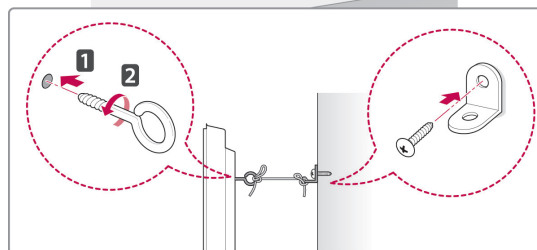
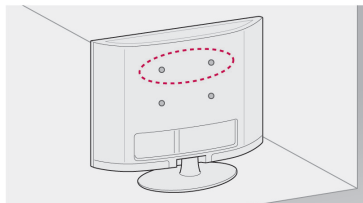

- 1 Umetnite i pričvrstite vijke sa ušicom ili nosač televizora i vijak na zadnjoj strani televizora.

- Ukoliko su vijci umetnuti na mestu vijaka sa ušicom, prvo ih uklonite.

- 2 Montirajte nosač na zid pomoću vijaka.

Poklopite mesto na zidnom nosaču sa vijcima sa ušicama na zadnjoj strani televizora.

- 3 Čvrsto povežite vijke sa ušicama i zidni nosač pomoću čvrstog kanapa.

Obezbedite da kanap bude uvek horizontalno u odnosu na ravnu površinu.

**OPREZ**

- Obezbedite da se deca ne mogu popeti ili vešati o televizor.

**NAPOMENA**

- Koristite platformu ili komodu koja je dovoljno jaka i velika da bezbedno drži televizor.

Korišćenje Kensington sistema bezbednosti

(Ova funkcija nije dostupna za sve modele.)

Konektor za Kensington sistem bezbednosti nalazi se na zadnjem delu televizora. Više informacija o montaži i korišćenju potražite u priručniku koji se isporučuje sa Kensington sistemom bezbednosti ili posetite lokaciju <http://www.kensington.com>.

Povežite kabl Kensington sistema bezbednosti između televizora i stola.

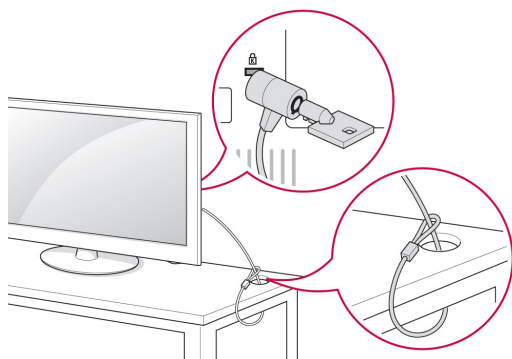
**Montiranje na zid**

Pažljivo postavite zidni nosač na zadnju stranu televizora i montirajte ga na čvrst zid pod pravim uglom u odnosu na pod. Prilikom montiranja televizora na neki drugi građevinski materijal, obratite se kvalifikovanim osobama.

LG preporučuje da montiranje na zid obavi kvalifikovana profesionalna osoba za instaliranje.

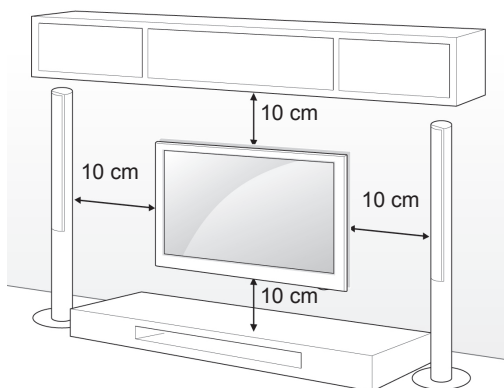

Koristite zavrtnje i zidne nosače koji zadovoljavaju VESA standard. Standardne dimenzije kompleta za montažu na zid opisane su u sledećoj tabeli.

Opcioni dodaci (Nosač za montiranje na zid)

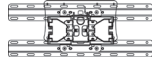
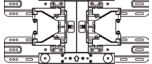
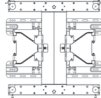
Model	32LV37**	37LV37**
VESA (A x B)	200 x 100	200 x 200
Standardni zavrtnj	M4	M6
Broj zavrtnja	4	4
Nosač za montiranje na zid	LSW100B, LSW100BG	LSW200B, LSW200BG
		
Model	42/47LV37**	
VESA (A x B)	400 x 400	
Standardni zavrtnj	M6	
Broj zavrtnja	4	
Nosač za montiranje na zid	Modeli LSW400B, LSW400BG, DSW400BG	
		

Model	Model 50PZ57** Model 50PZ75** Model 50PZ95**	Model 60PZ57** Model 60PZ75** Model 60PZ95**
VESA (A x B)	400 x 400	600 x 400
Standardni zavrtnj	M6	M8
Broj zavrtnja	4	4
Nosač za montiranje na zid	PSW400B, PSW400BG, DSW400BG	PSW600B, PSW600BG

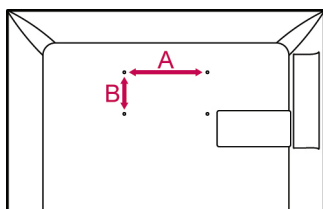

Sređivanje kablova

Samo za modele 32/37/42/47LV37**

- 1 Prikupite i povežite kablove pomoću **držača kablova** na zadnjoj strani televizora.

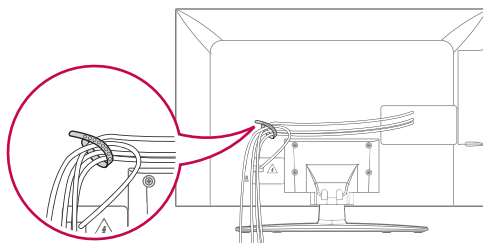

Samo kod modela 50/60PZ57**, 50/60PZ75**, 50/60PZ95**

- 1 Instalirajte **držač kablova za napajanje i kabl za napajanje**. Na taj način ćete sprečiti da se kabl nenamerno isključi.

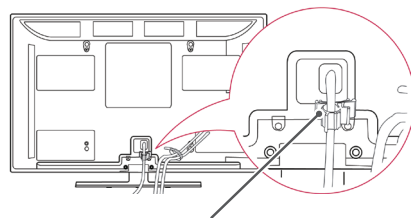

Držač Kablova za napajanje

- 2 Prikupite i povežite kablove pomoću **držača kablova**. Postavite LAN kabl kao što je prikazano da biste smanjili elektromagnetski talas.

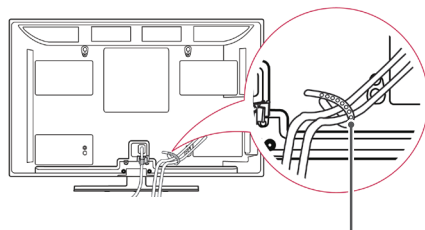

Držač kablova

OPREZ

- Prvo isključite napajanje, a zatim premestite ili postavite televizor. U suprotnom, može doći do strujnog udara.
- Ukoliko televizor montirate na plafon ili kosi zid, uređaj može pasti i dovesti do ozbiljnih povreda. Koristite odobreni LG zidni nosač i obratite se distributeru ili kvalifikovanom osoblju.
- Nemojte suviše pritezati zavrtnje jer to može dovesti do oštećenja televizora i gubitka garancije.
- Koristite zavrtnje i zidni nosač koji zadovoljava VESA standard. Sva oštećenja ili povrede koji nastanu zbog pogrešne upotrebe ili korišćenja neodgovarajućeg pribora nisu pokriveni garancijom.

NAPOMENA

- Koristite zavrtnje koji se nalaze u specifikaciji zavrtnja VESA standarda.
- Komplet za montiranje na zid sadrži priručnik za montažu i neophodne delove.
- Dužina zavrtnja se može razlikovati u zavisnosti od zidnog nosača. Proverite da li koristite odgovarajuću dužinu.
- Da biste dobili više informacija, pogledajte priručnik koji se isporučuje sa zidnim nosačem.

OPREZ

- Nemojte premeštati televizor tako što ćete držati za **držač kablova** i **držač kablova za napajanje**, jer oni mogu da se polome i može doći do povređivanja i oštećenja televizora.

DALJINSKI UPRAVLJAČ

Opisi u ovom priručniku zasnovani su na dugmadima na daljinskom upravljaču. Pažljivo pročitajte priručnik i pravilno koristite televizor.

Da biste zamenili baterije, otvorite poklopac odeljka s baterijama, zamenite baterije (1,5 V AAA) tako da polovi ⊕ i ⊖ odgovaraju oznaci u odeljku, a zatim zatvorite poklopac odeljka za baterije. Usmerite daljinski upravljač prema senzoru za daljinski upravljač na televizoru.



Da biste zamenili baterije, obavite korake za stavljanje obrnutim redosledom.



OPREZ

- Nemojte kombinovati stare i nove baterije, jer to može dovesti do oštećenja daljinskog upravljača.

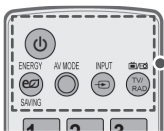

⏻ (NAPAJANJE)

Uključivanje ili isključivanje televizora.

LIGHT (SVETLO)

Osvetljavanje dugmadi na daljinskom upravljaču.

ENERGY SAVING (UŠTEDA ENERGIJE) (Pogledajte stranicu95)

Podešavanje osvetljenosti ekrana kako bi se smanjila potrošnja energije.

AV MODE (AV REŽIM) (Pogledajte stranicu40)

Izbor AV režima.

INPUT (AV REŽIM) (Pogledajte stranicu41)

Menjanje ulaza; uključivanje televizora.

TV/RAD

Izbor radija, TV i DTV programa.

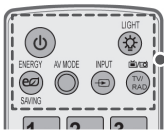

Alfanumerička dugmad

Unos slova i brojeva.

LIST (LISTA) (Pogledajte stranicu37)

Pristupanje listi sačuvanih programa.

⏪ (Razmak)

Pravi razmak na tastaturi ekrana.

Q.VIEW (BRZI PRIKAZ)

Vraća prethodno gledani program.

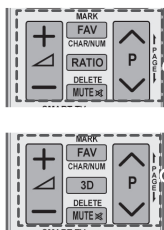

△ + -

Podešavanje jačine zvuka.

MARK (OBELEŽI)

Izbor menija ili opcije.

FAV (OMILJENO) (Pogledajte stranicu38)

Pristupanje listi omiljenih programa.

CHAR/NUM (SLOVA/BROJ)

Prebacivanje između režima unosa slova i brojeva.

3D (Samo za 3D modele) (Pogledajte stranicu90)

Prikazivanje 3D video zapisa.

RATIO (FORMAT) (Pogledajte stranicu39)

Promena dimenzija slike.

DELETE (IZBRIŠI)

Brisanje slova i brojeva.

MUTE (BEZ ZVUKA)

Isključivanje svih zvukova.

P ^ v

Kretanje kroz sačuvane programe.

PAGE (STRANA)

Premeštanje na prethodni ili naredni ekran.

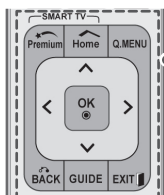

Premium

Pristup Premium menijima.

HOME.

Pristup početnom meniju.

Q. MENU (BRZI MENI) (Pogledajte stranicu42)

Pristupanje brzim menijima.

3D OPTION (3D OPCIJA)(Samo za 3D modele) (Pogledajte stranicu90)

Prikazivanje 3D video zapisa.

@

Direktan pristup vašem Internet portalu za zabavu i vesti, usluge koje je razvila kompanija Orange. (Samo u Francuskoj)

Dugmad za navigaciju (gore/dole/levo/desno)

Kretanje kroz menije ili opcije.

OK (U REDU)

Izbor menija ili opcija i potvrđivanje unosa.

BACK (NAZAD)

Vraćanje na prethodni nivo.

GUIDE (VODIČ)

Prikazivanje programskog vodiča.

EXIT (IZLAZ)

Brisanje svih prikaza na ekranu i povratak na gledanje televizije.

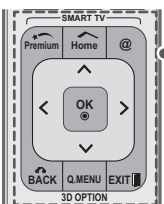
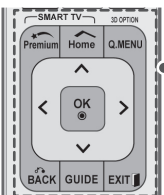
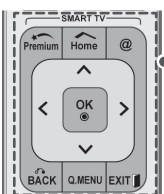

**Tasteri u boji**

Služe za pristup specijalnim funkcijama u nekim menijima.

**TASTERI ZA TELETEKST** (Pogledajte stranicu122)

Ovi tasteri se koriste za teletekst.

Za više detalja pogledajte odeljak „Teletekst“.

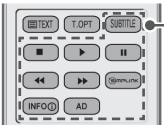
**SUBTITLE (titl)**

Opoziva vaš prioritetni jezik titla u digitalnom režimu.

Kontrolna dugmad (■, ►, II, ◀, ▶)

Kontrolišu Premium sadržaje, DVR ili Smart Share menije ili uređaje kompatibilne sa SIMPLINK tehnologijom (USB ili SIMPLINK ili DVR).

LIVE TV (TV UŽIVO) (Pogledajte stranicu77)

Povratak NA TV UŽIVO.

FREEZE (ZAMRZNI)

Zamrzavanje trenutnog okvira u toku korišćenja TV, AV, Komponentnog, RGB-PC ili HDMI ulaza.

REC (SNIMANJE)

Služi za podešavanje DVR menija.

INFO (INFORMACIJE) (Pogledajte stranicu88)

Prikazuje informacije o trenutnom programu i ekranu.

AD (AUDIO OPIS)

Uključuje ili isključuje audio opis.

RATIO (FORMAT) (Pogledajte stranicu39)

Promena dimenzija slike.

GUIDE (VODIČ)

Prikazivanje programskog vodiča.

SIMPLINK (Pogledajte stranicu120)

Pristupanje AV uređaju koji je povezan sa televizorom;

Otvaranje SIMPLINK menija.

APP/*

Služi za biranje MHP TV izvora menija. (Samo u Italiji)

(U zavisnosti od modela)

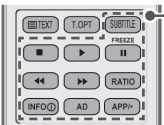

Funkcije tastera na daljinskom upravljaču Magic Motion

Ova stavka nije uključena za sve modele.

Uputstvo za upotrebu potražite u priručniku Magic Motion daljinskog upravljača.

Pažljivo pročitajte priručnik i pravilno koristite televizor.

Kada se prikaže poruka „Prazna je baterija Magic Motion daljinskog upravljača.

Zamenite bateriju.“, potrebno je da zamenite bateriju.

Da biste zamenili baterije, otvorite poklopac odeljka s baterijama, zamenite baterije (1,5 V AA) tako da polovi \oplus i \ominus odgovaraju oznaci u odeljku, a zatim zatvorite poklopac odeljka za baterije. Usmerite daljinski upravljač prema senzoru za daljinski upravljač na televizoru.

Da biste zamenili baterije, obavite korake za stavljanje obrnutim redosledom.

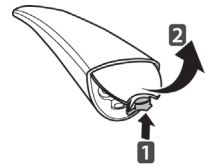

OPREZ

- Nemojte kombinovati stare i nove baterije, jer to može dovesti do oštećenja daljinskog upravljača

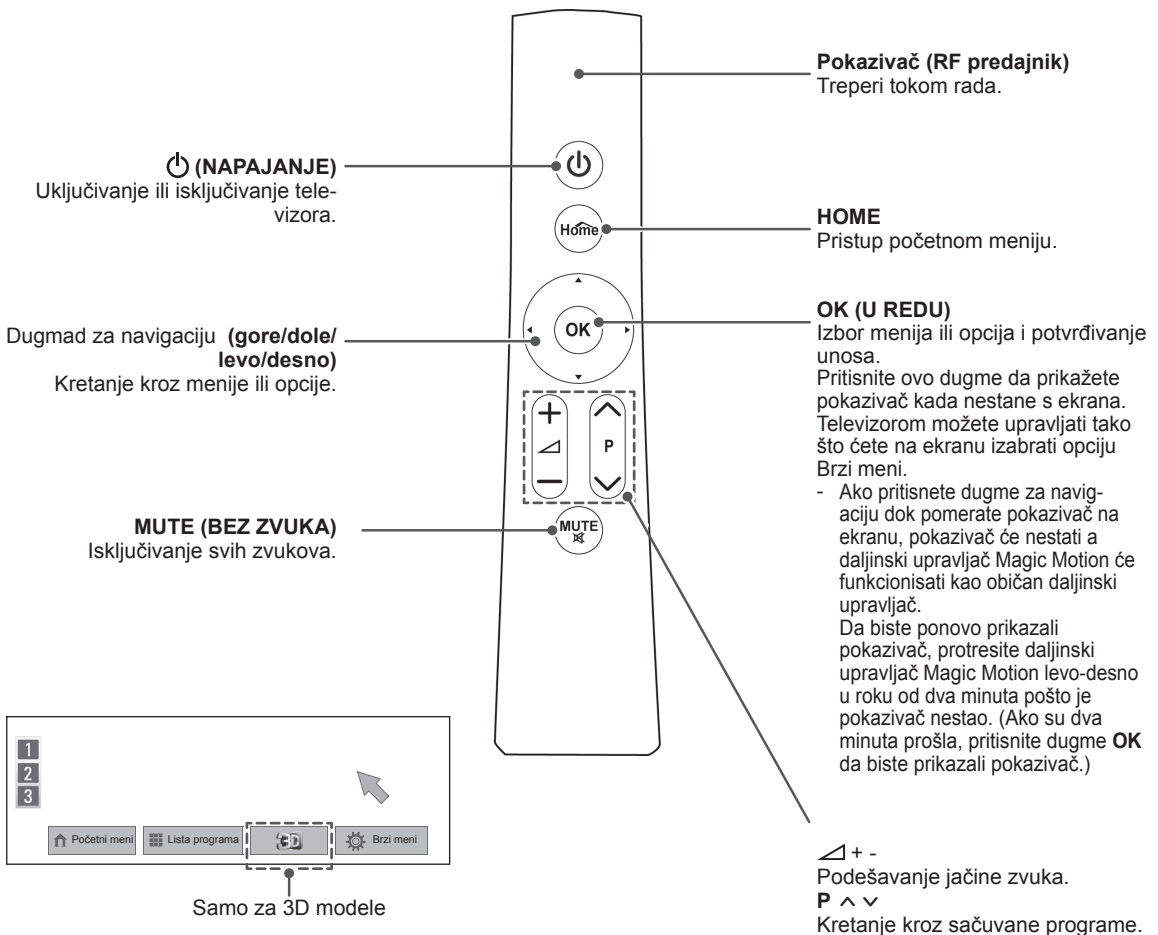

Registrowanje daljinskog upravljača Magic Motion

Daljinski upravljač Magic Motion radi tako što se uparuje s televizorom.

Registrujte daljinski upravljač Magic Motion da biste ga koristili.

Kako registrovati daljinski upravljač Magic Motion

Da biste registrovali daljinski upravljač pritisnite dugme **OK** na daljinskom upravljaču koji ste uperili u televizor.

Kako da ponovo registrujete daljinski upravljač Magic Motion posle neuspešne registracije.

Resetujte daljinski upravljač tako što ćete istovremeno pritisnuti i držati dugmad **OK** i **MUTE** 5 sekundi. (Nakon resetovanja, lampica na televizoru će treperiti.) Zatim ponovite gornji postupak da registrujete daljinski upravljač.

Kako koristiti daljinski upravljač Magic Motion

- 1 Pritisnite dugme **OK** ako na ekranu nema pokazivača. Pokazivač će se pojaviti na ekranu.
Pokazivač će nestati ako se neko vreme ne koristi.
- 2 Pokazivač možete da pomerate tako što ćete uperiti daljinski upravljač u risiver pokazivača na televizoru pa ga pokrenuti levo, desno, gore ili dole.
Ako pokazivač ne radi kako treba pošto ste pritisli dugme **OK** spustite daljinski upravljač na 10 sekundi pa ga ponovo upotrebite.

Mere predostrožnosti prilikom korišćenja daljinskog upravljača Magic Motion

- Ne koristite daljinski upravljač van maksimalnog dometa (10 m). Ako koristite daljinski upravljač van tog dometa ili ako postoji neki predmet koji ga blokira, može doći do prekida komunikacije.
- Do prekida komunikacije može doći i zbog drugih uređaja u blizini. Električni uređaji poput mikrotalasne pećnice ili bežičnog LAN uređaja mogu dovesti do smetnji pošto koriste istu talasnu dužinu (2,4 GHz) kao daljinski upravljač Magic Motion.
- Daljinski upravljač Magic Motion može biti oštećen ili prestati da radi ako vam ispadne ili ako doživi snažan udarac.
- Kada igrate igru pomoću daljinskog upravljača Magic Motion, čvrsto ga držite tako što ćete omotati kaiš oko ruke i podesiti njegovu širinu.
- Pazite da ne udarite u nameštaj ili druge ljude kada koristite daljinski upravljač Magic Motion.
- Proizvođač i tehničar koji obavlja instalaciju ne obezbeđuju usluge servisiranja u vezi sa bezbednošću ljudi pošto bežični uređaj podleže smetnjama pod dejstvom električnih talasa.
- Preporučuje se da pristupna tačka bude udaljena najmanje 1 m od televizora. Ako se pristupna tačka instalira na razdaljini manjoj od 1m, daljinski upravljač Magic Motion možda neće pravilno funkcionisati jer može doći do smetnji.

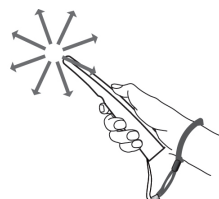

GLE DANJE TV PROGRAMA

Povezivanje antene

Povežite antenu na sledeći način da biste gledali televiziju.

Da biste sprečili oštećenja, nemojte priključivati TV na električnu mrežu dok ne povežete sve uređaje.

Povezivanje antene

Povežite televizor na zidni antenski priključak pomoću RF kabla (75 Ω).

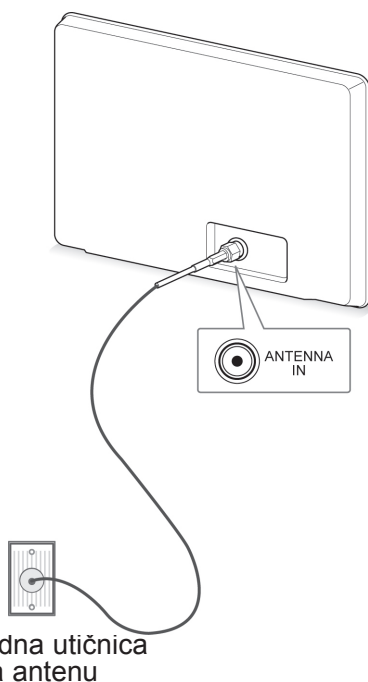

Povezivanje satelitske antene

(Samo za modele koji podržavaju satelitsku antenu)

Povežite televizor sa satelitskom antenom pomoću priključka za satelitsku antenu i RF kabla za satelitsku antenu (75 Ω).

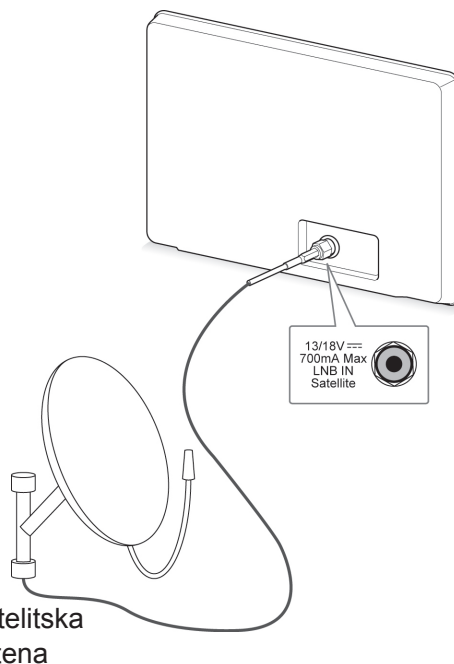

! NAPOMENA

- Ukoliko imate dva televizora, upotrebite razdvajač antenskog signala.
- Ako je slika lošeg kvaliteta, instalirajte pojačavač signala da biste postigli bolji kvalitet slike.
- Ako je slika lošeg kvaliteta dok je povezana antena, usmerite antenu u odgovarajućem smeru.
- Kabl antene i pretvarač ne dobijaju se u kompletu.

Prvo uključivanje televizora

Kada prvi put uključite televizor, pojaviće se ekran Početno podešavanje. Izaberite jezik i prilagodite osnovne postavke.

- 1 Uključite kabl za napajanje u zidnu utičnicu.
- 2 U režimu pripravnosti pritisnite dugme  (**NAPAJANJE**) da biste uključili televizor.
Ekran Početno podešavanje pojaviće se ukoliko ste televizor uključili prvi put.

! NAPOMENA

- Možete pristupiti i opciji **Vraćanje na fabričke postavke** u meniju **OPCIJA** iz početnog menija- **PODEŠAVANJE**.

- 3 Sledite uputstva na ekranu da biste prilagodili TV postavke u skladu sa svojim potrebama.

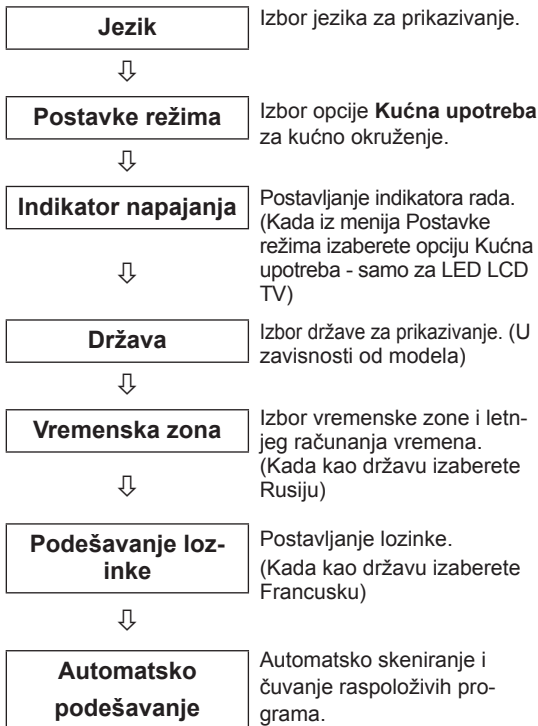

! NAPOMENA

- U zemljama bez potvrđenih DTV standarda, neke DTV funkcije možda neće raditi, u zavisnosti od okruženja DTV emitovanja.
- Kada je kao zemlja odabrana Francuska, lozinka nije '0', '0', '0', '0', već '1', '2', '3', '4'.
- Za najbolji kvalitet slike u kućnom okruženju, izaberite opciju **Kućna upotreba**.
- Opcija **Demo za prodavnice** prikladna je za upotrebu u prodavnici.
- Ako izaberete opciju **Demo za prodavnice**, sve opcije koje ste promenili biće vraćene na podrazumevane postavke za **Demo za prodavnice** u roku od 5 minuta.



- 4 Kada je osnovno podešavanje završeno, pritisnite dugme **OK (U REDU)**.

! NAPOMENA

- Ukoliko početno podešavanje nije završeno, pojaviće se uvek kada uključite televizor.
- Isključite kabl za napajanje iz zidne utičnice kada televizor nećete koristiti duže vreme.

- 5 Da biste isključili televizor pritisnite  (**NAPAJANJE**).

Gledanje TV programa

- 1 U režimu pripravnosti, pritisnite dugme  (**NAPAJANJE**) da biste uključili televizor.
- 2 Pritisnite dugme **INPUT (ULAZ)** i izaberite opciju **Antena**.
- 3 Da biste isključili televizor, pritisnite dugme  (**NAPAJANJE**).
Televizor prelazi u režim pripravnosti.

Pristupanje početnom meniju

- 1 Pritisnite dugme HOME da biste pristupili Početnom meniju.
- 2 Pritisnite dugmad za navigaciju da biste došli do jednog od sledećih menija, a zatim pritisnite dugme **OK (U REDU)**.
- 3 Pritisnite dugmad za navigaciju da biste došli do željene postavke ili opcije, a zatim pritisnite dugme **OK (U REDU)**.
- 4 Kada završite, pritisnite dugme **EXIT (IZLAZ)**.



Opcija	Opis
1	Datum, vreme
2	Informacije o programu
3	Kartica sa funkcijama: Možete da uživajte u datotekama sa različitim sadržajem tako što ćete izabrati svaku karticu, a možete urediti karticu sa funkcija tako što ćete izabrati 5 stavki.
4	Položaj kartice sa funkcijama
5	Prijavljivanje
6	Izlaz
7	Slika kanala koji trenutno gledate
8	Meniji ULAZ, PODEŠAVANJE, VODIČ.
9	Traka sa prečicama

Upravljanje programima

Automatsko podešavanje programa

Izbor opcije Antena,

Upotrebite ovu funkciju da automatski pronađete i memorišete sve raspoložive programe. Ako pokrenete automatsko programiranje, onda će sve prethodno memorisane servisne informacije biti izbrisane.

- 1 Pritisnite dugme **HOME** da biste pristupili Početnom meniju.
- 2 Pritisnite dugmad za navigaciju da biste došli do opcije **PODEŠAVANJE**, a zatim pritisnite dugme **OK (U REDU)**.
- 3 Pritisnite dugmad za navigaciju da biste došli do opcije **PODEŠAVANJA**, a zatim pritisnite dugme **OK (U REDU)**.
- 4 Pritisnite dugmad za navigaciju da biste došli do opcije **Automatsko podešavanje**, a zatim pritisnite dugme **OK (U REDU)**.
- 5 Pritisnite dugmad za navigaciju da biste došli do opcije **Antena** a zatim pritisnite dugme **OK (U REDU)**.
- 6 Izaberite opciju **Početak** da biste pokrenuli automatsko podešavanje.
TV će automatski skenirati i sačuvati raspoložive programe.
- 7 Kada završite, pritisnite dugme **EXIT (IZLAZ)**.
Za povratak na prethodni meni, pritisnite dugme **BACK (NAZAD)**.

! NAPOMENA

- Ukoliko TV skenira blokirane programe, od vas će biti zatraženo da unesete lozinku kako bi skeniranje programa bilo nastavljeno.
- Možete sačuvati do 1200 programa (Osim kod satelitskih modela) ili 6000 programa (Samo kod satelitskih modela). Broj programa koje možete sačuvati zavisi od okruženja u kome se emituje signal.
- Ako je u meniju Država izabrana **Italija**, a iskačući ekran se prikaže nakon automatskog podešavanja jer je došlo do konflikta u programima, da biste rešili problem, izaberite emitera za program sa konfliktom.
- Ako je u meniju Država izabrana **Norveška**, ako se nakon automatskog podešavanja detektuje više od jedne mreže, moći ćete da izaberete željenu mrežu. Liste programa su organizovane na osnovu izabranog imena mreže. (Samo za skandinavske modele)
- Ako je u meniju Država izabrana **Velika Britanija**, a iskačući ekran se prikaže nakon automatskog podešavanja jer je došlo do konflikta u programima, da biste rešili problem, izaberite emitera za program sa konfliktom.
- U sledećim državama može se koristiti DVB kabl: Nemačka, Holandija, Švedska, Švajcarska, Danska, Austrija, Finska, Norveška, Slovenija, Mađarska, Ukrajina, Bugarska, Irska, Poljska, Rumunija, Rusija, Litvanija, Estonija, Letonija, Španija. (Moguće je da će se lista podržanih zemalja proširivati.)

Izbor opcije Kabl,

- 1 Pritisnite dugme **HOME** da biste pristupili Početnom meniju.
- 2 Pritisnite dugmad za navigaciju da biste došli do opcije **PODEŠAVANJE**, a zatim pritisnite dugme **OK (U REDU)**.
- 3 Pritisnite dugmad za navigaciju da biste došli do opcije **PODEŠAVANJA**, a zatim pritisnite dugme **OK (U REDU)**.
- 4 Pritisnite dugmad za navigaciju da biste došli do opcije **Automatsko podešavanje**, a zatim pritisnite dugme **OK (U REDU)**.
- 5 Pritisnite dugmad za navigaciju da biste došli do opcije **Kabl** a zatim pritisnite dugme **OK (U REDU)**.
- 6 Pritisnite dugmad za navigaciju da biste došli do opcije **Operater servisa** a zatim pritisnite dugme **OK**.
- 7 Pritisnite dugmad za navigaciju ili numeričku dugmad da biste se kretali i uneli odgovarajuća podešavanja a zatim pritisnite dugme **OK (U REDU)**.
- 8 Izaberite opciju **Početak** da biste pokrenuli automatsko podešavanje.
TV će automatski skenirati i sačuvati raspoložive programe.
- 9 Kadazavršite, pritisnite dugme **EXIT (IZLAZ)**.
Za povratak na prethodni meni, pritisnite dugme **BACK (NAZAD)**.

! NAPOMENA

- Ukoliko TV skenira blokirane programe, od vas će biti zatraženo da unesete lozinku kako bi skeniranje programa bilo nastavljeno.
- Koristite ovu funkciju da automatski pronađete i memorišete sve raspoložive programe. Ako pokrenete automatsko programiranje, onda će sve prethodno memorisane servisne informacije biti izbrisane.
- Kada izaberete opciju **Kabl**, ekran za izbor opcije **Operater kablovske usluge** se može razlikovati u zavisnosti od države.
- Iskačući prozor za izbor stavke **Operater usluge** prikazuje se samo u 3 slučaja: kada pristupate meniju **Početna postavka**, kada pređete sa opcije **Antena** na opciju **Kabl** ili kada pristupite ovom meniju nakon promene stavke **Država**.
- Ako želite da izaberete opciju Operater usluge u drugim situacijama, to možete uraditi ako izaberete **Podešavanje->Podešavanje kablovske DTV-> Operater usluge**.

- Poseduju sertifikat SO : Švedska (Comhem, Canal Digital), Danska (YouSee, Canal Digital, Stofa), Norveška (Canal Digital), Holandija (Ziggo, UPC Digitaal), Ukrajina (Volia-Cable), Nemačka (KDG), Švajcarska (CableCom, UPC), Austrija (UPC Digital), Mađarska (UPC Digital), Irska (UPC Digital), Poljska (UPC Digital), Rumunija (UPC Digital), Rusija (OnLime).
- Ako nema nijednog željenog operatora usluge, izaberite opciju **Ostali operateri**.
- Ako izaberete opciju „**Ostali operateri**“ ili ako je za izabranu državu podržana samo opcija „**Ostali operateri**“, pretraživanje svih kanala može da traje duže ili neki od kanala neće biti obuhvaćeni pretragom.

Potrebne su sledeće vrednosti da biste brzo i tačno pretraživali sve dostupne programe. Najčešće korišćene vrednosti date su kao „podrazumevane“.

Međutim, da biste dobili tačna podešavanja, raspitajte se kod dobavljača kablovske televizije. Kada pokrenete **Automatsko podešavanje** u režimu DVB kabla, izaberite opciju „Potpuno“ za pretragu svih frekvencija kako biste pronašli dostupne kanale.

U slučaju kada se program ne pretražuje izborom opcije „Podrazumevano“, onda pretraživanje izvršite izborom opcije „Potpuno“.

Međutim, u slučaju kada se programi pretražuju pomoću opcije „Potpuno“, trajanje operacije „Automatsko podešavanje“ može biti predugo.

- **Frekvencija:** Unesite korisnički definisanu frekvenciju.
- **Učestalost simbola:** Unesite opseg simbola koji definiše korisnik (Učestalost simbola: brzina kojom uređaj poput modema, šalje simbole nekom kanalu).
- **Modulacija:** Unesite korisnički definisanu modulaciju. (Modulacija: učitavanje audio ili video signala u uređaj).
- **Mrežna identifik.:** Jedinstveni identifikator koji se dodeljuje svakom korisniku.
- **Početna frekvencija:** Unesite korisnički definisanu početnu frekvenciju opsega.
- **Krajnja frekvencija:** Unesite korisnički definisanu krajnju frekvenciju opsega.

Izbor opcije Satelit,

(Samo za modele koji podržavaju satelitsku antenu)

- 1 Pritisnite dugme **HOME** da biste pristupili Početnom meniju.
- 2 Pritisnite dugmad za navigaciju da biste došli do opcije **PODEŠAVANJE**, a zatim pritisnite dugme **OK (U REDU)**.
- 3 Pritisnite dugmad za navigaciju da biste došli do opcije **PODEŠAVANJA**, a zatim pritisnite dugme **OK (U REDU)**.
- 4 Pritisnite dugmad za navigaciju da biste došli do opcije **Automatsko podešavanje**, a zatim pritisnite dugme **OK (U REDU)**.
- 5 Pritisnite dugmad za navigaciju da biste došli do opcije **Satelit** a zatim pritisnite dugme **OK (U REDU)**.
- 6 Pritisnite dugmad za navigaciju da biste uneli odgovarajuća podešavanja, a zatim pritisnite dugme **OK (U REDU)**.
- 7 Izaberite opciju **Početak** da biste pokrenuli automatsko podešavanje. TV će automatski skenirati i sačuvati raspoložive programe.
- 8 Kada završite, pritisnite dugme **EXIT (IZLAZ)**. Za povratak na prethodni meni, pritisnite dugme **BACK (NAZAD)**.



NAPOMENA

- **Tip programa :** Možete izabrati opciju **Svi programi, FTA program** ili **Plaćeni program**.
- **Pretraga mreže :** Možete pretraživati preko postojeće **liste transpondera** i **liste transpondera** koja je prenet preko **NIT-a**.
- Možete promeniti informacije o **podešavanju ID-ja** iz menija **Podešavanje**.
- Možete **Dodati/Izbrisati Podešavanje ID-ja** iz menija **PODEŠAVANJE -> Postavka satelitske DTV**.
- Ako sačuvate više od 6000 programa, nećete moći da sačuvate više nijedan program. Da biste dodali programe, izbrisite neupotrebljene ID-je u meniju **PODEŠAVANJE > Postavka satelitske DTV** pa ponovo podesite kanale na televizoru.

Izbor opcije Antena i satelit,

(Samo za modele koji podržavaju satelitsku antenu)

- 1 Pritisnite dugme **HOME** da biste pristupili Početnom meniju.
- 2 Pritisnite dugmad za navigaciju da biste došli do opcije **PODEŠAVANJE**, a zatim pritisnite dugme **OK (U REDU)**.
- 3 Pritisnite dugmad za navigaciju da biste došli do opcije **PODEŠAVANJA**, a zatim pritisnite dugme **OK (U REDU)**.
- 4 Pritisnite dugmad za navigaciju da biste došli do opcije **Automatsko podešavanje**, a zatim pritisnite dugme **OK (U REDU)**.
- 5 Pritisnite dugmad za navigaciju da biste došli do opcije **Antena i satelit** a zatim pritisnite dugme **OK (U REDU)**.
- 6 Pritisnite dugmad za navigaciju da biste uneli odgovarajuća podešavanja, a zatim pritisnite dugme **OK (U REDU)**.
- 7 Izaberite opciju **Početak** da biste pokrenuli automatsko podešavanje.
TV će automatski skenirati i sačuvati raspoložive programe.
- 8 Kada završite, pritisnite dugme **EXIT (IZLAZ)**.
Za povratak na prethodni meni, pritisnite dugme **BACK (NAZAD)**.

Izbor opcije Kabl i satelit,

(Samo za modele koji podržavaju satelitsku antenu)

- 1 Pritisnite dugme **HOME** da biste pristupili Početnom meniju.
- 2 Pritisnite dugmad za navigaciju da biste došli do opcije **PODEŠAVANJE**, a zatim pritisnite dugme **OK (U REDU)**.
- 3 Pritisnite dugmad za navigaciju da biste došli do opcije **PODEŠAVANJA**, a zatim pritisnite dugme **OK (U REDU)**.
- 4 Pritisnite dugmad za navigaciju da biste došli do opcije **Automatsko podešavanje**, a zatim pritisnite dugme **OK (U REDU)**.
- 5 Pritisnite dugmad za navigaciju da biste došli do opcije **Kabl i satelit** a zatim pritisnite dugme **OK (U REDU)**.
- 6 Pritisnite dugmad za navigaciju da biste došli do opcije **Operater servisa** a zatim pritisnite dugme **OK (U REDU)**.
- 7 Pritisnite dugmad za navigaciju da biste izabrali željenu postavku kablovske televizije a zatim pritisnite dugme **OK (U REDU)**.
- 8 Pritisnite dugmad za navigaciju da biste izabrali željenu postavku satelitske televizije a zatim pritisnite dugme **OK (U REDU)**.
- 9 Izaberite opciju **Početak** da biste pokrenuli automatsko podešavanje.
TV će automatski skenirati i sačuvati raspoložive programe.
- 10 Kada završite, pritisnite dugme **EXIT (IZLAZ)**.
Za povratak na prethodni meni, pritisnite dugme **BACK (NAZAD)**.

Podešavanje kablovske DTV

(Samo u režimu Kabl, Kabl i satelit (-samo za modele koji podržavaju satelitsku antenu))

Koliko opcija korisnik može izabrati u meniju Operater servisa zavisi od broja operatera servisa u svakoj državi, a ukoliko je broj podržanih operatera servisa 1, onda nema odzivne funkcije.

- 1 Pritisnite dugme **HOME** da biste pristupili Početnom meniju.
- 2 Pritisnite dugmad za navigaciju da biste došli do opcije **PODEŠAVANJE**, a zatim pritisnite dugme **OK (U REDU)**.
- 3 Pritisnite dugmad za navigaciju da biste došli do opcije **PODEŠAVANJA**, a zatim pritisnite dugme **OK (U REDU)**.
- 4 Pritisnite dugmad za navigaciju da biste došli do opcije **Podešavanje kablovske DTV**, a zatim pritisnite dugme **OK (U REDU)**.
- 5 Pritisnite dugmad za navigaciju da biste došli do opcije **Operater servisa** ili **Automatsko ažuriranje kanala**, a zatim pritisnite dugme **OK (U REDU)**.
- 6 Izaberite željeni izvor signala.
- 7 Kada završite, pritisnite dugme **EXIT (IZLAZ)**. Za povratak na prethodni meni, pritisnite dugme **BACK (NAZAD)**.



NAPOMENA

- Ako je opcija **Automatsko ažuriranje kanala** podešena na **Uključeno**, možete ažurirati informacije za sve programe koji se mogu ažurirati, uključujući i program koji trenutno gledate.
- Ako je opcija **Automatsko ažuriranje kanala** podešena na **Isključeno**, možete ažurirati informacije samo o programu koji trenutno gledate.
- Nije moguće izabrati **Podešavanje kablovske DTV** kada je operater usluge podešen na „Ziggo“.

Postavka satelitske DTV

(Samo u režimu Satelit, Antena i satelit, Kabl i satelit-samo za modele koji podržavaju satelitsku antenu)

Možete dodati ili izbrisati ID podešavanja satelitske antene.

- 1 Pritisnite dugme **HOME** da biste pristupili Početnom meniju.
- 2 Pritisnite dugmad za navigaciju da biste došli do opcije **PODEŠAVANJE**, zatim pritisnite dugme **OK (U REDU)**.
- 3 Pritisnite dugmad za navigaciju da biste došli do opcije **PODEŠAVANJA**, a zatim pritisnite dugme **OK (U REDU)**.
- 4 Pritisnite dugmad za navigaciju da biste došli do opcije **Postavka satelitske DTV**, a zatim pritisnite dugme **OK (U REDU)**.
- 5 Izaberite željeni ID podešavanja.

Možete promeniti sledeće postavke za svaki ID podešavanja u skladu sa svojim potrebama.

Opcija	Opis
Satelit	Izaberite željeni satelit.
LNB frekvencija	Izaberite neku od sledećih vrednosti: Univerzalni, 9750, 10600, 5150 . Ako kao LNB frekvenciju izaberete Univerzalni , tj. 9750/10600(MHz), stavka 22KHz Tone biće onemogućena. Ako ne možete da pronađete željenu vrednost LNB frekvencije na listi, izaberite opciju Korisnik i ručno unesite frekvenciju.
22KHz Tone	Ako koristite prekidač 22KHz Tone, izaberite A ili B . Ako koristite 22KHz Tone, opcije Tone Burst i Motorizovani sistem biće onemogućene.
Tone Burst	Ako koristite prekidač Tone Burst, izaberite A ili B . Ako koristite Tone Burst, opcije 22KHz Tone i Motorizovani sistem biće onemogućene.
LNB snaga	Da biste omogućili napajanje za LNB, izaberite opciju Uključeno . Ako izaberete opciju Isključeno , Motorizovani sistem biće onemogućen.
DiSEqC	Ako koristite DiSEqC, izaberite neku od sledećih opcija: DiSEqC A-D . Ako koristite DiSEqC, Motorizovani sistem biće onemogućen.
Motorizovani sistem	Ako koristite motor, izaberite opciju Uključeno . Da biste podesili položaj antene, pritisnite dugme OK (U REDU) i pomerite motor. Ako koristite motor, opcije 22KHz Tone , Tone Burst i DiSEqC biće onemogućene.

- 6 Ako ste opciju **Motorizovani sistem** podesili na **Uključeno**, izaberite željeni izvor.

Opcija	Opis
Smer upravljanja	Izaberite smer u kojem želite da pokrenete motor.
Način upravljanja	Dostupna su dva režima: Korak i Neprekidno <ul style="list-style-type: none"> • Korak: Motor se pomera u skladu sa vrednošću koju ste uneli (od 1 do 128). • Neprekidno: Motor se pomera neprekidno sve dok ne pritisnete „Zaustavi“.
Testiranje TP-a	Izaberite test TP koji želite da podesite.
Postavi ograničenje	Podesite da se motor kreće ka istoku ili zapadu da bi se motor kretao isključivo u podešenom smeru. <ul style="list-style-type: none"> • Uključeno: Možete ograničiti kretanje na trenutni smer tako što ćete izabrati opciju „Zapad/Istok“. • Isključeno: Možete otkazati postavljeno ograničenje.
Vrati na nulu	Možete vratiti motor na „nulu“.
Sačuvaj	Možete sačuvati trenutni smer kretanja motora.

- 7 Kada završite, pritisnite dugme **EXIT (IZLAZ)**. Za povratak na prethodni meni, pritisnite dugme **BACK (NAZAD)**.



NAPOMENA

- Ako opciju **Satelit** podesite na **Ostali** prilikom dodavanja ID-ja podešavanja, moraćete da dodate transponder uz pomoć opcije **Ručno podešavanje**.
- Možete dodati do 16 ID-ja podešavanja.
- Svi ID-ji podešavanja osim stavke **Podešavanje ID-ja 1** mogu se izbrisati.
- Ako izaberete opciju **22KHz Tone** i **DiSEqC**, ili **Tone Burst** i **DiSEqC**, morate ih povezati na način prikazan u meniju na ekranu.
- Ako izbrišete neki od ID-ja podešavanja, svi programi sačuvani u okviru tog ID-ja podešavanja biće izbrisani.

Ažurir. liste Tivu prog.

(Samo u režimu Satelit, Antena i satelit, Kabl i satelit-samo za modele koji podržavaju satelitsku antenu)(Samo u Italiji)

- 1 Pritisnite dugme **HOME** da biste pristupili Početnom meniju.
- 2 Pritisnite dugmad za navigaciju da biste došli do opcije **PODEŠAVANJE**, zatim pritisnite dugme **OK (U REDU)**.
- 3 Pritisnite dugmad za navigaciju da biste došli do opcije **PODEŠAVANJA**, a zatim pritisnite dugme **OK (U REDU)**.
- 4 Pritisnite dugmad za navigaciju da biste došli do opcije **Ažurir. liste Tivu prog.**, a zatim pritisnite dugme **OK (U REDU)**.
- 5 Pritisnite dugmad za navigaciju da biste došli do opcije **Isključeno** ili **Uključeno**.



NAPOMENA

- Promenjene informacije o listi programa biće ažurirane na osnovu uslova emitovanja u državi i satelita.
- Lista programa se ažurira prilikom svakog isključivanja televizora. Nakon ažuriranja, lista programa će možda biti promenjena. Ako to ne želite, izaberite opciju **Isključeno**.

Ručno podešavanje programa (u digitalnom režimu)

Ručna pretraga vam dopušta da ručno dodate program na vaš spisak za programe.

Izbor opcije Antena,

- 1 Pritisnite dugme **HOME** da biste pristupili Početnom meniju.
- 2 Pritisnite dugmad za navigaciju da biste došli do opcije **PODEŠAVANJE**, a zatim pritisnite dugme **OK (U REDU)**.
- 3 Pritisnite dugmad za navigaciju da biste došli do opcije **PODEŠAVANJA**, a zatim pritisnite dugme **OK (U REDU)**.
- 4 Pritisnite dugmad za navigaciju da biste došli do opcije **Ručno podešavanje**, a zatim pritisnite dugme **OK (U REDU)**.
- 5 Pritisnite dugmad za navigaciju da biste došli do opcije **DTV**.
- 6 Krećite se kroz tipove programa, a zatim dodajte programe.
- 7 Kada završite, pritisnite dugme **EXIT (IZLAZ)**. Za povratak na prethodni meni, pritisnite dugme **BACK (NAZAD)**.



NAPOMENA

- Ukoliko TV skenira blokirane programe, od vas će biti zatraženo da unesete lozinku kako bi skeniranje programa bilo nastavljeno.
- Opciju **SBAND** možete izabrati ako je opcija država podešena na „Norveška, Letonija“.

Izbor opcije Kabl,

(Samo u režimu Kabl, Kabl i satelit (-samo za modele koji podržavaju satelitsku antenu))

- 1 Pritisnite dugme **HOME** da biste pristupili Početnom meniju.
- 2 Pritisnite dugmad za navigaciju da biste došli do opcije **PODEŠAVANJE**, a zatim pritisnite dugme **OK (U REDU)**.
- 3 Pritisnite dugmad za navigaciju da biste došli do opcije **PODEŠAVANJA**, a zatim pritisnite dugme **OK (U REDU)**.
- 4 Pritisnite dugmad za navigaciju da biste došli do opcije **Ručno podešavanje**, a zatim pritisnite dugme **OK (U REDU)**.
- 5 Pritisnite dugmad za navigaciju da biste došli do opcije **Kablovska DTV**.
- 6 Izvršite odgovarajuća podešavanja.
- 7 Kada završite, pritisnite dugme **EXIT (IZLAZ)**. Za povratak na prethodni meni, pritisnite dugme **BACK (NAZAD)**.



NAPOMENA

- Ukoliko TV skenira blokirane programe, od vas će biti zatraženo da unesete lozinku kako bi skeniranje programa bilo nastavljeno.
- **Učestalost simbola:** Unesite opseg simbola koji definiše korisnik (Učestalost simbola: brzina kojom uređaj poput modema, šalje simbole nekom kanalu).
- **Modulacija:** Unesite korisnički definisanu modulaciju. (Modulacija: učitavanje audio ili video signala u uređaj).
- Nije moguće izabrati opciju **Kablovska DTV** kada je operater usluge podešen na „Ziggo“ ili „Ostali operateri“ za Holandiju.

Izbor opcije Satelit,

(Samo u režimu Satelit, Antena i satelit, Kabl i satelit-samo za modele koji podržavaju satelitsku antenu)

- 1 Pritisnite dugme **HOME** da biste pristupili Početnom meniju.
- 2 Pritisnite dugmad za navigaciju da biste došli do opcije **PODEŠAVANJE**, a zatim pritisnite dugme **OK (U REDU)**.
- 3 Pritisnite dugmad za navigaciju da biste došli do opcije **PODEŠAVANJA**, a zatim pritisnite dugme **OK (U REDU)**.
- 4 Pritisnite dugmad za navigaciju da biste došli do opcije **Ručno podešavanje**, a zatim pritisnite dugme **OK (U REDU)**.
- 5 Pritisnite dugmad za navigaciju da biste došli do opcije **Satelitska DTV**.
- 6 Izvršite odgovarajuća podešavanja.
- 7 Kada završite, pritisnite dugme **EXIT (IZLAZ)**. Za povratak na prethodni meni, pritisnite dugme **BACK (NAZAD)**.

**NAPOMENA**

- Ukoliko TV skenira blokirane programe, od vas će biti zatraženo da unesete lozinku kako bi skeniranje programa bilo nastavljeno.
- **Transponder** : Ako nema dostupnog transpondera, možete dodati transponder tako što ćete se prijaviti kao **Korisnik**.
- Ako je sačuvano više od 2000 transpondera, nećete moći više da ih dodajete. Da biste dodali transpondere, izbrišite neupotrebene ID-je u meniju **PODEŠAVANJE > Postavka satelitske DTV** pa pokušajte ponovo.
- Ako nema transpondera, ne možete da koristite opciju **Automatsko podešavanje**. U tom slučaju, morate dodati transponder pomoću opcije **Ručno podešavanje**.

Ručno podešavanje programa (u analognom režimu)

Ručno podešavanje vam omogućava da ručno podesite i uredite stanicu u bilo kakvom rasporedu po vašoj želji.

- 1 Pritisnite dugme **HOME** da biste pristupili Početnom meniju.
- 2 Pritisnite dugmad za navigaciju da biste došli do opcije **PODEŠAVANJE**, a zatim pritisnite dugme **OK (U REDU)**.
- 3 Pritisnite dugmad za navigaciju da biste došli do opcije **PODEŠAVANJA** a zatim pritisnite dugme **OK (U REDU)**.
- 4 Pritisnite dugmad za navigaciju da biste došli do opcije **Ručno podešavanje** a zatim pritisnite dugme **OK (U REDU)**.
- 5 Pritisnite dugmad za navigaciju da biste došli do opcije **TV ili Kablovska TV ili Kablovska DTV ili Satelitska DTV**.
- 6 Krećite se kroz tipove programa a zatim dodajte ili izbrišite programe.
- 7 Pritisnite dugmad za navigaciju da biste došli do opcije **TV sistem**.
- 8 Pritisnite dugmad za navigaciju da biste došli do opcije **VUHF ili Kablovska TV**.
- 9 Pritisnite dugmad za navigaciju ili numeričku dugmad da biste došli do željenog broja kanala.
- 10 Pritisnite dugmad za navigaciju da biste se kretali i pokrenuli pretrag.
- 11 Pritisnite dugmad za navigaciju da biste došli do opcije **Sačuvaj**, a zatim pritisnite dugme **OK (U REDU)**.
- 12 Kada završite, pritisnite dugme **EXIT (IZLAZ)**. Za povratak na prethodni meni, pritisnite dugme **BACK (NAZAD)**.

**NAPOMENA**

- Ukoliko TV skenira blokirane programe, od vas će biti zatraženo da unesete lozinku kako bi skeniranje programa bilo nastavljeno.
- **L** : SECAM L/L' (Francuska) (Osim za modele koji podržavaju DVB-T2)
- **BG** : PAL B/G, SECAM B/G (Evropa / Istočna Evropa / Azija / Novi Zeland / Bliski Istok / Afrika)
- **I** : PAL I (U.K. / Irska / Hong Kong / Južna Afrika)
- **DK** : PAL D/K, SECAM D/K (Istočna Evropa/Kina/ Afrika/Zajednica nezavisnih država)
- Da biste sačuvali drugi kanal, ponovite korake 6 do 11.

Određivanje naziva stanice

Možete odrediti naziv stanice sa pet slovnih mesta za svaki broj programa.

- 1 Pritisnite dugme **HOME** da biste pristupili Početnom meniju.
- 2 Pritisnite dugmad za navigaciju da biste došli do opcije **PODEŠAVANJE**, a zatim pritisnite dugme **OK (U REDU)**.
- 3 Pritisnite dugmad za navigaciju da biste došli do opcije **PODEŠAVANJA**, a zatim pritisnite dugme **OK (U REDU)**.
- 4 Pritisnite dugmad za navigaciju da biste došli do opcije **Ručno podešavanje**, a zatim pritisnite dugme **OK (U REDU)**.
- 5 Pritisnite dugmad za navigaciju da biste došli do opcije **TV** ili **Kablovska TV**.
- 6 Pritisnite dugmad za navigaciju da biste došli do opcije **Ime** a zatim pritisnite dugme **OK (U REDU)**.
- 7 Pritiskajte dugmad za navigaciju da biste se kretali, izabrali poziciju i odabrali drugi znak itd. Možete koristiti slova od A do Z, brojeve od 0 do 9, znakove +/- i razmak, a zatim pritisnite dugme **OK (U REDU)**.
- 8 Pritisnite dugmad za navigaciju da biste došli do opcije **Zatvori**, a zatim pritisnite dugme **OK (U REDU)**.
- 9 Pritisnite dugmad za navigaciju da biste došli do opcije **Sačuvaj** a zatim pritisnite dugme **OK (U REDU)**.
- 10 Kada završite, pritisnite dugme **EXIT (IZLAZ)**. Za povratak na prethodni meni, pritisnite dugme **BACK (NAZAD)**.

Fino podešavanje

(Osim kod satelitskih modela)

Normalno fino podešavanje neophodno je samo u slučaju lošeg prijema.

- 1 Pritisnite dugme **HOME** da biste pristupili Početnom meniju.
- 2 Pritisnite dugmad za navigaciju da biste došli do opcije **PODEŠAVANJE**, a zatim pritisnite dugme **OK (U REDU)**.
- 3 Pritisnite dugmad za navigaciju da biste došli do opcije **PODEŠAVANJA**, a zatim pritisnite dugme **OK (U REDU)**.
- 4 Pritisnite dugmad za navigaciju da biste došli do opcije **Ručno podešavanje**, a zatim pritisnite dugme **OK (U REDU)**.
- 5 Pritisnite dugmad za navigaciju da biste došli do opcije **TV** ili **Kablovska TV**.
- 6 Pritisnite dugmad za navigaciju da biste došli do opcije **Fino**.
- 7 Izvedite fino podešavanje da biste dobili najbolju sliku i zvuk.
- 8 Pritisnite dugmad za navigaciju da biste došli do opcije **Sačuvaj** a zatim pritisnite dugme **OK (U REDU)**.
- 9 **Kada završite, pritisnite dugme EXIT (IZLAZ)**. Za povratak na prethodni meni, pritisnite dugme **BACK (NAZAD)**.

Uređivanje liste programa

Ukoliko je neki broj programa preskočen, to znači da nećete moći da ga izaberete pomoću dugmeta **P ^ v** u toku gledanja televizije.

Ako želite da izaberete preskočeni program, direktno unesite broj programa pomoću NUMERIČKIH tastera ili ga izaberite u meniju za uređivanje programa.

Ova funkcija vam omogućava da preskočite snimljeni programi.

- 1 Pritisnite dugme **HOME** da biste pristupili Početnom meniju.
- 2 Pritisnite dugmad za navigaciju da biste došli do opcije **PODEŠAVANJE**, a zatim pritisnite dugme **OK (U REDU)**.
- 3 Pritisnite dugmad za navigaciju da biste došli do opcije **PODEŠAVANJA**, a zatim pritisnite dugme **OK (U REDU)**.
- 4 Pritisnite dugmad za navigaciju da biste došli do opcije **Uređ. programa**, a zatim pritisnite dugme **OK (U REDU)**.
- 5 Programe možete urediti uz pomoć sledeće dugmadi.

Dugme	Opis	
^	Označavanje tipa programa.	
^ v < >	Kretanje kroz tipove programa ili programe.	
OK (U REDU)	Uređivanje programa.	
	Gledanje	Izbor označenog programa radi gledanja.
	Podеси kao omilјenu stavku	Registrowanje ili uklanjanje trenutnog programa sa liste omilјjenih programa.
	Preskoči	Izaberite broj programa kojeg treba preskočiti.
	Dodaj/Izbriši (samo u analognom režimu)	Dodavanje ili brisanje programa. Izbrišani program biće prikazan plavom bojom.
	Premesti (samo u analognom režimu)	Premeštanje programa.
	Uređivanje broja programa (samo u digitalnom režimu)	Izbor željenog broja programa.
	Blokiraj	Blokiranje ili deblokiranje programa.
P ^ v	Prelazak na prethodnu ili sledeću stranicu.	
Crveno dugme	Brisanje željene grupe omilјjenih programa.	
Zeleno dugme	Pokretanje funkcije Auto sortiranje. (samo u analognom režimu) Pokretanje sortiranja satelitskih programa. (Samo u režimima Satelitska DTV, Satelitski radio)	

- 6 Kada završite, pritisnite dugme **EXIT (IZLAZ)**. Za povratak na prethodni meni, pritisnite dugme **BACK (NAZAD)**.

Izbor programa sa liste programa

- 1 Pritisnite dugme **LIST (LISTA)** da biste pristupili listi programa.

Dugme	Opis
< >	Izbor liste programa ili liste nedavno korišćenih programa.
^ v	Kretanje kroz program.
OK	Izbor označenog programa radi gledanja.
P ^ v	Prelazak na prethodnu ili sledeću stranicu.
Crveno dugme	Uređivanje programa.
TV/RAD	Izbor željenog režima programa
FAV (OMILJ.)	Prelazak na listu omilјjenih programa.

- 2 Kada završite, pritisnite dugme **EXIT (IZLAZ)**. Za povratak na prethodni meni, pritisnite dugme **BACK (NAZAD)**.



NAPOMENA

- Ako ste izabrali blokirani program, od vas će se tražiti da unesete lozinku.

Pojačivač

(Osim kod satelitskih modela)

Ako je prijem slab podesite funkciju Pojačivač na **Uključeno**.

Kada je signal jak, izaberite opciju **Isključeno**.

- 1 Pritisnite dugme **HOME** da biste pristupili Početnom meniju.
- 2 Pritisnite dugmad za navigaciju da biste došli do opcije **PODEŠAVANJE**, a zatim pritisnite dugme **OK (U REDU)**.
- 3 Pritisnite dugmad za navigaciju da biste došli do opcije **PODEŠAVANJA**, a zatim pritisnite dugme **OK (U REDU)**.
- 4 Pritisnite dugmad za navigaciju da biste došli do opcije **Pojačivač** a zatim pritisnite dugme **OK (U REDU)**.
- 5 Izaberite **Uključeno** ili **Isključeno**.

Korišćenje omiljenih programa

Dodajte programe koje često gledate na listu omiljenih programa.

- 1 Izaberite program koji želite da dodate na listu omiljenih programa.
- 2 Pritisnite **FAV**.

Dugme	Opis
< >	Izbor željene grupe omiljenih programa.
P ^ v	Prelazak na prethodnu ili sledeću stranicu.
Crveno dugme	Prelazak na Uređivanje programa .
Zeleno dugme	Registrowanje ili otkazivanje trenutnog programa.
TV/RAD	Izbor željenog režima programa
FAV (OMILJ.)	Prelazak na listu programa .

- 3 Kada završite, pritisnite dugme **EXIT (IZLAZ)**.

Informacije o funkciji CI [Zajednički interfejs]

Ova funkcija vam omogućava da gledate kodirane programe (programe koji se plaćaju). Ukoliko uklonite CI modul, nećete moći da gledate plaćeni program. Ako je CI modul umetnut u otvor, možete pristupiti meniju modula.

Da biste kupili modul i pametnu karticu, obratite se vašem distributeru. Nemojte više puta uzastopno umetati i vaditi CI modul iz televizora. To može uzrokovati kvar. Ako se TV uključi nakon umetanja CI modula, možda se neće čuti zvuk.

Uzrok tome je nekompatibilnost CI modula i pametne kartice.

CI (zajednički interfejs) funkcije možda neće biti na raspolaganju u zavisnosti od uslova emitovanja u državi.

Prilikom korišćenja CAM modula (Conditional Access Module), proverite da li u potpunosti ispunjava zahteve DVB-CI ili CI plus.

Problem sa CAM modulom (Conditional Access Module) može dovesti do lošeg prikaza slike.

- 1 Pritisnite dugme **HOME** da biste pristupili Početnom meniju.
- 2 Pritisnite dugmad za navigaciju da biste došli do opcije **PODEŠAVANJE**, a zatim pritisnite dugme **OK (U REDU)**.
- 3 Pritisnite dugmad za navigaciju da biste došli do opcije **PODEŠAVANJA**, a zatim pritisnite dugme **OK (U REDU)**.
- 4 Pritisnite dugmad za navigaciju da biste došli do opcije **CI informacije**, a zatim pritisnite dugme **OK (U REDU)**.
- 5 Izaberite željenu stavku: informacije o modulu, informacije o pametnoj kartici, jezik ili preuzimanje softvera itd., a zatim pritisnite dugme **OK (U REDU)**.
- 6 Kada završite, pritisnite dugme **EXIT (IZLAZ)**.



NAPOMENA

- Ovaj OSD je dat samo u ilustrativne svrhe, a opcije menija i format ekrana se razlikuju u zavisnosti od dobavljača usluga plaćenog digitalnog programa.
- Možete izmeniti CI meni i usluge u njemu uz dogovor sa distributerom.

Korišćenje dodatnih opcija

Podešavanje formata slike

Promenite veličinu slike da biste je prikazali u optimalnoj veličini tako što ćete pritisnuti dugme **RATIO (FORMAT)** u toku gledanja televizije.

! NAPOMENA

- Veličinu slike možete promeniti i pritiskom na dugme **Q. MENU (BRZI MENI)** ili pomoću opcije **Format slike** u meniju **SLIKA**.
- Pomoću dugmadi za navigaciju možete podesiti odnos širine i visine slike.
- U komponentnom režimu možete da izaberete samo opcije **4:3**, **16:9** (široki ekran), **14:9**, **Bioskop zumiranje**.
- U HDMI režimu možete da izaberete samo opcije **4:3**, **Original**, **16:9** (široki ekran), **14:9**, **Bioskop zumiranje**.
- U režimu RGB-PC; HDMI-PC možete da izaberete samo opciju **4:3**, **16:9** (široki ekran).
- U režimu DTV/HDMI/Komponentni (iznad 720p), na raspolaganju je samo opcija **Samo skeniranje**.
- U režimu Analogni/DTV/AV/Scart, dostupna je opcija **Puno proširenje**.

- **16:9**: Promena veličine slike tako da odgovara širini ekrana.



- **Automatski**: Prikazivanje video zapisa u originalnoj veličini bez uklanjanja delova slike po ivicama.

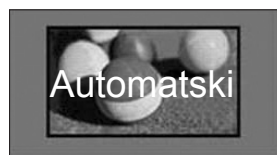

! NAPOMENA

- Ako ste izabrali opciju **Automatski**, moguće je da ćete videti šum na ivici ili ivicama ekrana.

- **Original**: Kada televizor primi signal širokog ekrana automatski će promeniti format slike na osnovu emitovane slike .



- **Puno proširenje**: Kada TV dobije signal širokog ekrana, podesićete sliku horizontalno ili vertikalno u linearnoj proporciji, kako biste u potpunosti popunili ceo ekran.

Video zapis u formatu 4:3 i 14:9 podržan je preko celog ekrana bez izobličenja preko DTV ulaza.



- **4:3**: Promena veličine slike na raniji standard 4:3.



- **14:9** : Možete gledati format slike od 14:9 ili opšti TV program u režimu 14:9. Ekran sa odnosom stranica ekrana 14:9 se vidi na isti način kao i onaj sa odnosom 4:3, ali je pome- ren nagore i nadole.



- **Bioskop zumiranje:** Izaberite opciju Bioskop zumiranje kada želite da uvećate sliku u tačnoj proporciji.
 - Da biste promenili odnos širine i visine bioskop zumiranja, pritisnite < >, a raspon je od 1 do 16.
 - Da biste pomerili fokus zumiranja nagore i nadole, pritisnite dugmad \wedge \vee .

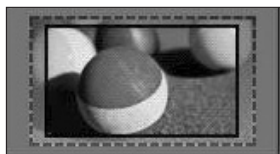

NAPOMENA

- Ako sliku povećate ili smanjite, moguće je da će biti izobličena.

Promena AV režima

Svaki AV režim ima optimizovane postavke za sliku i zvuk.

Pritisnite dugme **AV MODE (AV REŽIM)** više puta da biste izabrali odgovarajući režim.

Režim	Opis
Isključeno	Prelazak na prethodno prilagođene postavke.
Bioskop ili THX bioskop	Koristite optimizovane postavke zvuka i slike kako biste dobili bioskopski efekat.
Sport (Samo za plazma TV)	Koristite optimizovane postavke zvuka i slike za gledanje sportskih događaja.
Igra	Koristite optimizovane postavke zvuka i slike za brze video igre. Kada igrate video igre pomoću konzola PlayStation ili Xbox, preporučuje se da koristite režim Igra . Kada je aktiviran režim Igra , funkcije u vezi sa kvalitetom slike biće optimizovane za igranje igara.

Korišćenje liste ulaza

Izbor ulaza

- 1 Pritisnite dugme **INPUT (ULAZ)** da biste pristupili izvorima signala.
 - Na svakom od ulaza biće prikazan povezani uređaj.

! NAPOMENA

- Listi ulaza možete pristupiti i ako iz početnog menija izaberete opciju **ULAZ**.
- 2 Pritisnite dugmad za navigaciju da biste došli do željenog izvora signala, a zatim pritisnite dugme **OK (U REDU)**.
 - Prikazana slika se može razlikovati od vašeg televizora.

Izvori signala koji trenutno nisu priključeni biće sivi.

- Da biste dodali oznaku ulaza, pritisnite zeleno dugme. Jednostavno možete identifikovati uređaj koji je povezan na svakom ulazu.
- Nakon što na televizor povežete novi spoljni uređaj, pojaviće se iskačući prozor. Izaberite opciju **Da** u iskačućem prozoru da biste izabrali izvor signala.
- Da biste pristupili funkciji **SIMPLINK**, pritisnite crveno dugme. Ako izaberete „**SIMPLINK** i **Uključeno**“, iskačući prozor za HDMI ulaz neće biti prikazan.

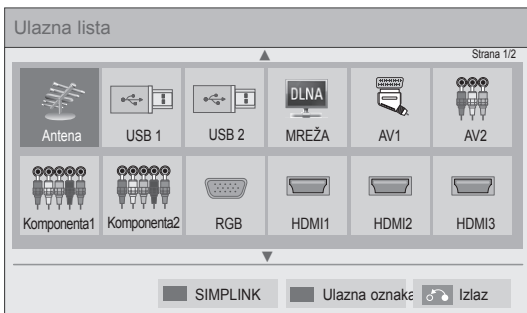

Ulaz	Opis
Antena ili Kabl ili Satelit	Gledanje TV programa preko antene, kablovske televizije ili digitalne kablovske televizije.
USB	Reprodukcija medijskih datoteka sa USB jedinice.
MREŽA	Reprodukcija medijskih datoteka iz kućne mreže.
AV	Gledanje video zapisa sa videorekordera ili nekog drugog spoljnog uređaja.
Komponenta	Gledanje video zapisa sa DVD plejera ili nekog drugog spoljnog uređaja, ili preko digitalnog risivera.
RGB	Korišćenje televizora kao računarskog monitora.
HDMI	Gledanje video zapisa sa kućnog bioskopa ili nekog drugog HD uređaja.

Dodavanje ulazne oznake

Dodajte ulaznu oznaku ulazu tako da jednostavno možete identifikovati uređaj koji je povezan na svaki ulaz.



- 1 Pritisnite dugme **INPUT (ULAZ)** da biste pristupili izvorima signala.
- 2 Pritisnite zeleno dugme.
- 3 Pritisnite dugmad za navigaciju da biste došli do željenog ulaza.
- 4 Pritisnite dugmad za navigaciju da biste došli do jedne od ulaznih oznaka.
- 5 Kada završite, pritisnite dugme **EXIT (IZLAZ)**.
Za povratak na prethodni meni, pritisnite dugme **BACK (NAZAD)**.

Korišćenje brzog menija

Prilagodite menije koje često koristite.

- 1 Pritisnite dugme **Q. MENU (BRZI MENI)** da biste pristupili brzim menijima.
- 2 Pritisnite dugmad za navigaciju da biste se kretali kroz sledeće menije, a zatim pritisnite dugme **OK (UREDU)**.

Meni	Opis (u zavisnosti od modela)
Format slike	Menjanje veličine slike (16:9, Automatski, Original, Puno proširenje, 4:3, 14:9, Bioskop zumiranje)
Režim slike	Menjanje režima slike (Inteligentni senzor, Živopisno, Standardan, APF , Bioskop ili THX bioskop ili THX Bright Room, Sport, Igra, Fotografija, Ekspert1, Ekspert2)
Način zvuka	Promena režima zvuka (Standard, Muzika, Bioskop, Sport, Igra)
Sleep tajmer	Postavljanje vremenskog perioda do isključenja televizora
Jezik titla	Opoziva vaš prioritetni jezik titla u digitalnom režimu.
Zvuk ili Jezik za zvuk	Promena zvuka.
Audio opis	Uključuje ili isključuje audio opis.
Ušteda energije	Smanjenje potrošnje energije podešavanjem osvetljenja ekrana. (Automatski, Inteligentni senzor, Isključeno, Minimum, Srednje, Maksimum, Isključen ekran)
AV režim	Podešavanje optimizovanih postavki slike i zvuka (Isključeno, Bioskop ili THX bioskop, Sport, Igra)
Preskakanje isključeno/uključeno	Podešava opciju Preskakanje isključeno/uključeno.
MULTIFEED (Samo za modele koji podržavaju satelitsku antenu)	Izaberite neki od video zapisa sa liste usluge Multifeed.
USB uređaj	Izbacivanje USB uređaja. Ovaj meni se prikazuje samo ako je priključen USB uređaj.

! NAPOMENA

- Opcije i meniji koji su na raspolaganju mogu da se razlikuju u zavisnosti od ulaza koji koristite.

- 3 Pritisnite dugmad za navigaciju da biste došli do željene opcije.
- 4 Kada završite, pritisnite **Q. MENU (BRZI MENI)**.

ZABAVA

Povezivanje na mrežu

Povezivanje na kablovsku mrežu

Povežite televizor na lokalnu mrežu (LAN) pomoću LAN priključka kao što je prikazano na sledećoj slici i podesite mrežne postavke.

Ako su dostupne i kablovska i bežična mreža, preporučuje se kablovska mreža za povezivanje. Nakon fizičkog povezivanja, manji broj kućnih mreža može zahtevati podešavanja TV mreže. Za većinu kućnih mreža, televizor će se automatski povezati bez bilo kakvih podešavanja.

Više informacija potražite od svog dobavljača Internet usluga ili u uputstvu za ruter.

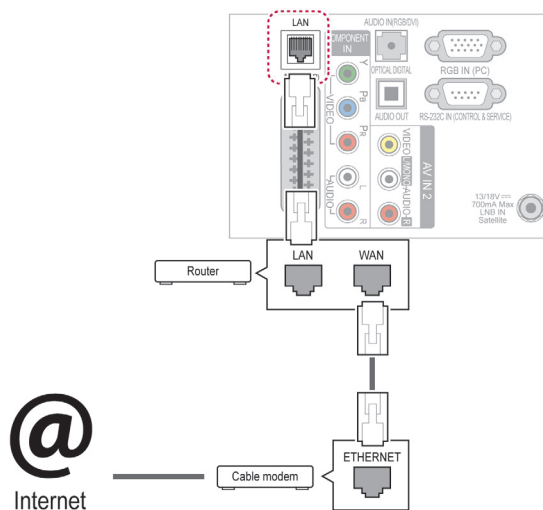

! OPREZ

- Nemojte povezivati modularni telefonski kabl na LAN port.
- Pošto postoji više načina za povezivanje, poštujujte specifikacije vašeg telekomunikacijskog prenosnika ili dobavljača Internet usluga.
- Nakon povezivanja na LAN priključak, koristite meni Premium ili TV Apps.

Da biste podesili mrežne postavke: (Čak i ako je vaš TV već automatski povezan, ponovno pokretanje podešavanja neće škoditi),

- 1 Pritisnite dugme **HOME** da biste pristupili Početnom meniju.
- 2 Pritisnite dugmad za navigaciju da biste došli do opcije **PODEŠAVANJE**, a zatim pritisnite dugme **OK (U REDU)**.
- 3 Pritisnite dugmad za navigaciju da biste došli do opcije **MREŽA**, a zatim pritisnite dugme **OK (U REDU)**.
- 4 Pritisnite dugmad za navigaciju da biste došli do opcije **Mrežne postavke**, a zatim pritisnite dugme **OK (U REDU)**.
- 5 Ako su kablovska i bežična mreža istovremeno povezane, pritisnite dugmad za navigaciju da biste izabrali opciju **Kablovska**, a zatim pritisnite dugme **OK (U REDU)**.
- 6 Ako ste već podesili mrežne postavke, izaberite opciju **Resetovanje**. Nove postavke veze zameniće trenutne postavke mreže.
- 7 Izaberite **IP automatsko podešavanje** ili **IP ručno podešavanje**.
 - Ako ste izabrali **IP ručno podešavanje**, pritisnite dugmad za navigaciju i dugmad sa numeričke tastature. IP adrese se moraju ručno uneti.
 - **IP automatsko podešavanje**: ako izaberete ovu opciju ukoliko je DHCP server (ruter) povezan na LAN mrežu putem kabela, TV uređaj će automatski dodeliti IP adresu. Ako koristite širokopoljasni ruter ili širokopoljasni modem koji poseduje funkciju DHCP (protokol za dinamičko konfigurisanje računara) servera. IP adresa će automatski biti određena.
 - **IP ručno podešavanje**: Izaberite ovu opciju ako na mreži nema DHCP servera ili ako želite da podesite IP adresu ručno.
- 8 Kada završite, pritisnite dugme **EXIT (IZLAZ)**.

! NAPOMENA

- Ukoliko želite da pristupite Internetu direktno sa televizora, širokopojasna internet veza će uvek biti uključena.
- Ukoliko ne možete da pristupite Internetu, sa računara proverite mrežne uslove u vašoj mreži.
- Ukoliko koristite opciju **Mrežne postavke**, proverite LAN kabl ili proverite da li je uključen DHCP u ruteru.
- Ukoliko ne završite mrežne postavke, mreža možda neće ispravno raditi.

Povezivanje na bežičnu mrežu

(Samo 32/37/42/47LV37**, 50/60PZ75**, 50/60PZ95**)

LG adapter za bežičnu LAN mrežu za širokopojasne mreže/DLNA, koji se prodaje zasebno, omogućava povezivanje televizora na bežičnu LAN mrežu.

Mrežna konfiguracija i način povezivanja se mogu razlikovati u zavisnosti od opreme koju koristite i mrežnog okruženja. Više informacija o koracima za povezivanje i podešavanjima mreže potražite u uputstvima za podešavanje koja su isporučena sa vašom pristupnom tačkom ili bežičnim ruterom. Pre povezivanja televizora na mrežu potrebno je podesiti pristupnu tačku ili bežični ruter. Najjednostavniji način je koristiti režim WPS dugmeta (treći način iz ovog odeljka).

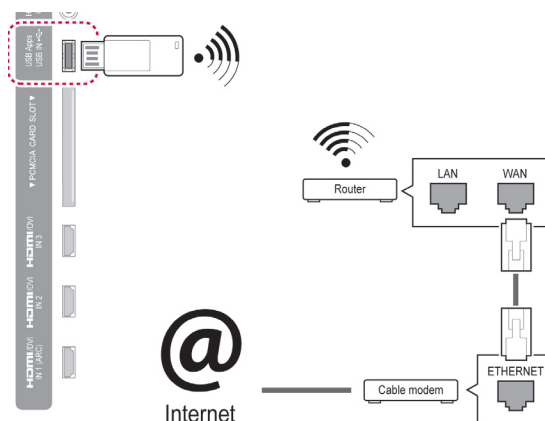

! NAPOMENA

- Za slušanje muzike i gledanje slika i video zapisa sa računara uz pomoć rutera, preporučuje se korišćenje kablovske veze.
- Kada se koristi bežični priključak rutera, neke funkcije mogu biti ograničene.
- Preporučuje se da pristupna tačka bude udaljena najmanje 1 m od televizora. Ako se pristupna tačka instalira na razdaljini manjoj od 1m, daljinski upravljač Magic Motion možda neće pravilno funkcionisati jer može doći do smetnji.

Da biste podesili mrežne postavke,

- 1 Pritisnite dugme **HOME** da biste pristupili Početnom meniju.
- 2 Pritisnite dugmad za navigaciju da biste došli do opcije **PODEŠAVANJE**, a zatim pritisnite dugme **OK (U REDU)**.
- 3 Pritisnite dugmad za navigaciju da biste došli do opcije **MREŽA**, a zatim pritisnite dugme **OK (U REDU)**.
- 4 Pritisnite dugmad za navigaciju da biste došli do opcije **Mrežne postavke**, a zatim pritisnite dugme **OK (U REDU)**.
- 5 Pritisnite dugmad za navigaciju da biste došli do opcije **Bežična** a zatim pritisnite dugme **OK (U REDU)**.
- 6 Ako ste već podesili mrežne postavke, izaberite opciju **Resetovanje** a zatim pritisnite dugme **OK (U REDU)**.
Nove postavke veze zameniće trenutne postavke mreže.
- 7 Pritisnite dugmad za navigaciju da biste izabrali **Podešavanje iz liste pristupnih tačaka** a zatim pritisnite dugme **OK (U REDU)**.
- Pretražite sve dostupne pristupne tačke ili bežične rutere u dometu i pregledajte ih u obliku liste.

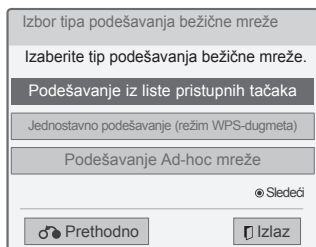

- 8 Pritisnite dugmad za navigaciju da biste izabrali pristupnu tačku ili bežični ruter sa liste. (Ako je pristupna tačka koju koristite obezbeđena, od vas će se tražiti da unesete šifru) a zatim pritisnite **OK (U REDU)**.

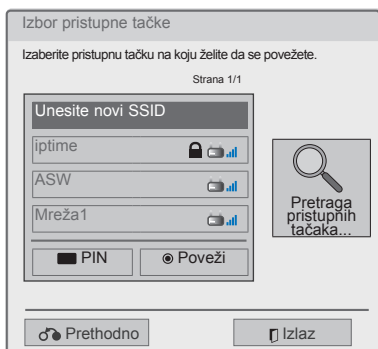

Kada je bezbednosni ključ već postavljen

PIN (Lični identifikacioni broj)

Ako vam je ruter podešen da koristi PIN pratite sledeća uputstva.

- 1 Ponovite korake 1-7 iz odeljka „Povezivanje bežične mreže.“
- 2 Pritisnite Crveno dugme da povežete pristupnu tačku sa **PIN** režimom.
- 3 Na TV ekranu možete videti mrežnu identifikaciju i bezbednosni ključ. Unesite PIN broj u uređaj. PIN broj predstavlja jedinstveni osmocifreni broj hardverskog ključa.
- 4 Pritisnite dugme **OK (U REDU)** da biste izabrali opciju **Uključi**.

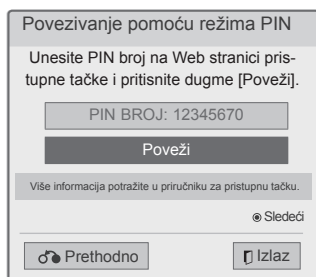

- 5 Ponovite korake 6-7 iz odeljka „Povezivanje kablovske mreže.“

WPS (Wi-Fi Protected Setup)

Ako vaš ruter ili pristupna tačka imaju WPS dugme, ovo je najlakši način povezivanja. Jednostavno pritisnite dugme na ruteru, a zatim izaberite opciju WPS na televizoru u roku od 120 sekundi.

- 1 Ponovite korake 1-7 iz odeljka „Povezivanje bežične mreže.“
- 2 Pritisnite dugmad za navigaciju da biste izabrali opciju **Jednostavno podešavanje (režim WPS dugmeta)**.
- 3 Pritisnite **WPS** dugme na ruteru.
- 4 Vratite se televizoru i izaberite opciju **Uključi**.
- 5 Ponovite korake 6-7 iz odeljka „Povezivanje kablovske mreže.“

Ad-hoc režim

Ad-hoc režim omogućava televizoru da se bežično poveže na televizor bez upotrebe rutera ili pristupne tačke.

- 1 Ponovite korake 1-5 iz odeljka „Povezivanje bežične mreže.“
- 2 Pritisnite dugmad za navigaciju da biste izabrali opciju **Podešavanje Ad-hoc mreže** a zatim pritisnite dugme **OK (U REDU)**.
- 3 Pritisnite dugmad za navigaciju da biste izabrali **OK** a zatim pritisnite dugme **OK (U REDU)**.
- 4 Pritisnite dugme **OK** da biste izabrali **Povezivanje** da povežete Ad-hoc mrežu. Na TV ekranu možete videti mrežnu identifikaciju i bezbednosni ključ..
 - Unesite mrežnu identifikaciju i bezbednosni ključ u svoj uređaj.
 - Po potrebi, možete da promenite informacije o podešavanju koristeći crveno dugme.

! NAPOMENA

Kada tražite bežične mreže na računaru koristeći ad-hoc opciju, ime televizora je LGTV10.

- LGTV10 se pojavljuje na listi. (Izaberite isto ime kao mrežni ID koji je prikazan na ekranu televizora.)

- 5 Pritisnite dugmad za navigaciju da biste uneli IP adresu a zatim pritisnite dugme **OK (U REDU)**.

Opcija	Opis
Podešavanja na računaru	<ul style="list-style-type: none"> • Internet protokol (TCP/IP) računara mora da se podese ručno. IP adresa, podmrežna maska i podrazumevani mrežni prolaz mogu da se podese po želji. <ul style="list-style-type: none"> » npr.) IP adresa: 192.168.0.1 / podmrežna maska: 255.255.255.0 / podrazumevani mrežni prolaz: 192.168.0.10
Podešavanja na televizoru	<ul style="list-style-type: none"> • Proverite IP adresu i mrežni prolaz računara. Unesite adresu mrežnog prolaza računara u IP adresu i IP adresu računara u mrežni prolaz, pa izaberite OK. <ul style="list-style-type: none"> » npr.) IP adresa: 192.168.0.10 / podmrežna maska: 255.255.255.0 / podrazumevani mrežni prolaz: 192.168.0.1

- 6 Pritisnite dugmad za navigaciju da izaberete opciju **Zatvori** pošto je podešavanje mreže završeno.
- 7 Pritisnite dugme **OK (U REDU)**.

Saveti za mrežne postavke

- S ovim televizorom koristite standardni LAN kabl. Cat5 ili sa RJ45 konektorom.
- Veliki broj problema u vezi sa mrežom često možete rešiti ako resetujete ruter ili modem. Nakon povezivanja plejera na kućnu mrežu, brzo isključite kabl iz rutera ili kablovskog modema kućne mreže. Zatim ponovo uključite kabl.
- U zavisnosti od vašeg dobavljača Internet usluga (ISP), broj uređaja koji se mogu povezati na Internet može biti ograničen uslovima pružanja usluge. Više informacija potražite od svog dobavljača Internet usluga.
- Kompanija LG nije odgovorna ni za kakav kvar televizora i/ili funkcije Internet veze do kojeg je došlo usled grešaka/kvarova u komunikaciji sa širokopojasnom Internet vezom ili drugom povezanom opremom.
- Kompanija LG nije odgovorna za probleme sa vašom Internet vezom.
- Neki sadržaji koji su dostupni preko mrežne veze možda neće biti kompatibilni sa vašim televizorom. Ako imate pitanja o takvim sadržajima, obratite se proizvođaču sadržaja.
- Možda nećete dobiti očekivane rezultate ako brzina mrežne veze ne ispunjava zahteve sadržaja kojem se pristupa.
- Neke funkcije Internet veze možda neće biti dostupne usled ograničenja koja je postavio dobavljač Internet usluga (ISP) čiju širokopojasnu Internet vezu koristite.
- Sve tarife koje naplaćuje dobavljač Internet usluga uključujući, bez ograničenja, nadoknade za povezivanje, isključivo su vaša odgovornost.
- Potreban je 10 Base-T ili 100 Base-TX LAN port za povezivanje sa ovim televizorom. Ako vaša Internet usluga ne dozvoljava takvu vezu, nećete moći da povežete televizor.
- Za DSL uslugu potreban je DSL modem, a za kablovsku uslugu je potreban kablovski modem. U zavisnosti od metoda pristupa i ugovora o pretplati sa vašim dobavljačem Internet usluga, možda nećete moći da koristite funkciju Internet veze u vašem televizoru ili će biti ograničen broj uređaja koji se mogu istovremeno povezati na televizor. (Ako vaš dobavljač Internet usluga ograničava prijavljivanje na jedan uređaj, ovaj televizor možda neće moći da se poveže na pristupnu tačku, ako je na nju već povezan računar.)
- Upotreba rutera možda nije dozvoljena ili je ograničena u zavisnosti od smernica i ograničenja dobavljača Internet usluga. Više detalja možete saznati od vašeg dobavljača Internet usluga.
- Bežična mreža radi na radio frekvenciji od 2,4 GHz, na kojoj takođe rade i neki kućni aparati, poput bežičnog telefona, Bluetooth® uređaja, mikrotalasne pećnice, koji mogu izazvati smetnje. Može da ga ometa uređaj koji koristi radio frekvenciju od 5 Ghz. To može da bude uređaj poput LG bežičnog media box uređaja, bežičnog telefona i drugih Wi-Fi uređaja.
- Brzina usluge koja koristi bežičnu mrežu može da se smanji usled okolnih uslova.
- Isključite svu mrežnu opremu koju ne koristite u lokalnoj kućnoj mreži. Neki uređaji stvaraju mrežni saobraćaj.
- U nekim slučajevima, prijem može biti poboljšan ako postavite pristupnu tačku ili bežični ruter na veću visinu u odnosu na pod.
- Kvalitet prijema preko bežične mreže zavisi od više faktora, poput tipa pristupne tačke, udaljenosti između televizora i pristupne tačke i lokacije televizora.
- Da biste se povezali na bežičnu pristupnu tačku, neophodno je da ona podržava bežično povezivanje kao i da funkcija bežičnog povezivanja pristupne tačke bude aktivirana. Obratite se vlasniku pristupne tačke za informacije o mogućnosti bežičnog povezivanja na pristupnu tačku.
- Proverite postavke bezbednosti SSID pristupne tačke za bežičnu vezu na pristupnoj tački i raspitajte se kod vlasnika pristupne tačke oko postavki bezbednosti SSID pristupne tačke.
- Rad televizora može da se uspori ili može doći do kvara ako je mrežna oprema (bežični/kablovski ruter, čvorište, itd.) pogrešno podešena. Obavite instalaciju pravilno koristeći uputstvo za upotrebu opreme i podesite mrežu.
- Ako je pristupna tačka podešena da podržava 802,11 n(osim za Rusiju), a šifrovanje označeno kao WEP(64/128-bitno) ili WPA(TKIP/AES), povezivanje možda nije moguće. U zavisnosti od proizvođača pristupne tačke, načini povezivanja se mogu razlikovati.

Mrežni status Mrežni status

- 1 Pritisnite dugme **HOME** da biste pristupili Početnom meniju.
- 2 Pritisnite dugmad za navigaciju da biste došli do opcije **PODEŠAVANJE**, a zatim pritisnite dugme **OK (U REDU)**.
- 3 Pritisnite dugmad za navigaciju da biste došli do opcije **MREŽA**, a zatim pritisnite dugme **OK (U REDU)**.
- 4 Pritisnite dugmad za navigaciju da biste izabrali opciju **Mrežni status**.
- 5 Pritisnite dugme **OK (U REDU)** da biste proverili mrežni status.

Opcija	Opis
Podešavanje	Povratak na meni za podešavanje mreže ili meni za podešavanje bežičnog tipa mreže.
Test	Testiranje statusa mreže nakon podešavanja.
Zatvori	Povratak na prethodni meni.

Funkcija Premium naloga

Premium tehnologija kompanije LG omogućava vam da pristupite mnoštvu usluga i sadržaja sa Interneta pomoću televizora. Ovaj televizor omogućava trenutno preuzimanje i prikazivanje filmova, pregled vremenske prognoze, video zapisa i albuma sa slikama - potrebno je samo da imate Premium nalog i vezu sa Internetom.

Uživajte u zabavi koja ne podrazumeva samo zabavne sadržaje, već i najnovije vesti, vremensku prognozu, upravljanje slikama i drugo, a sve to preko daljinskog upravljača televizora i bez upotrebe računara.

- 1 Pritisnite **Premium** da biste pristupili opciji Premium.
- 2 Pritisnite dugmad za navigaciju da biste došli do željenog sadržaja, a zatim pritisnite **OK (U redu)**.



Opcija	Opis
1	Prelazak na ekran sa postavkama vremena.
2	Prijavljivanje na premium uslugu.
3	Prelazak na prethodni ekran menija.
4	Povratak na gledanje televizije.
5	Izbor željene usluge na mreži. • Ako je za korišćenje određene usluge potrebno da se prijavite, moraćete prvo da se registrujete za tu uslugu na računaru, a zatim da se prijavite na uslugu na televizoru.
6	Traka sa prečicama

- 3 Uživajte u premium funkcijama.

Obaveštenje

- Ove usluge obezbeđuju zasebni dobavljači sadržaja.
- Više informacija o uslugama potražite na Web stranici dobavljača sadržaja.
- Premium meni može da se razlikuje po državama.
- Imajte u vidu da sadržaj može da se automatski ažurira u zavisnosti od dobavljača sadržaja, tako da se raspored sadržaja i način rada mogu promeniti bez prethodnog obaveštenja. Pogledajte meni pomoći na ekranu.
- Sve informacije, podaci, dokumenti, komunikacije, preuzeti sadržaji, datoteke, tekstovi, slike, fotografije, grafika, video zapisi, vebkasti, publikacije, alatke, resursi, softver, kod, programi, apleti, vidžeti, aplikacije, proizvodi i drugi sadržaji („Sadržaj“) i sve usluge i ponude („Usluge“) koje pruža ili čije korišćenje omogućava bilo koja treća strana (svaka se naziva „Dobavljač usluga“) jeste isključiva odgovornost dobavljača usluga od koga potiče.
- Dostupnost i pristup sadržaju i uslugama koje dobavljač usluga pruža putem LGE uređaja podložni su promeni u svakom trenutku, bez prethodnog obaveštenja, a u to spada, ali nije ograničeno na i privremeno obustavljanje, uklanjanje ili obustava svih ili dela sadržaja ili usluga.
- Ako imate bilo kakva pitanja ili probleme u vezi sa sadržajem ili uslugama, najnovije informacije potražite na Web lokaciji dobavljača sadržaja. Kompanija LGE nije odgovorna za korisnički servis u vezi sa sadržajem i uslugama. Svako pitanje ili zahtev za uslugom u vezi sa sadržajem ili uslugama treba uputiti odgovarajućim dobavljačima sadržaja ili usluga.
- Imajte u vidu da kompanija LGE nije odgovorna za bilo koji sadržaj ili uslugu koju pruža dobavljač usluge kao ni za bilo kakvu promenu, privremeno obustavljanje ili prekid takvih sadržaja ili usluga i ne garantuje dostupnost ili pristup takvim sadržajima ili uslugama.
- Neki sadržaji mogu biti neprikladni za maloletnike, što zavisi od dobavljača usluga. Roditeljski nadzor je neophodan.
- Može doći do prekida usluga ako je veza sa Internetom nestabilna. Proverite status veze ako doživite taj problem.

- Lista video zapisa koja se pretražuje sa televizora može se razlikovati od liste koja se pretražuje sa Web pregledača na računaru.
- U toku reprodukcije, može doći do pauziranja video zapisa, zaustavljanja ili baferovanja, u zavisnosti od brzine veze sa Internetom.
- Za usluge za koje je potrebno prijavljivanje, registrujte se na odgovarajućoj Web lokaciji pomoću računara i prijavite se preko televizora da biste uživali u različitim dodatnim funkcijama.
- Samo za plazma televizore: Ako korisnik ne obavi nikakvu radnju u periodu od 2 minuta nakon zamrzavanja slike ili video zapisa na ekranu, aktiviraće se čuvar ekrana kako ne bi došlo do zadržavanja slike na ekranu.

Pravno obaveštenje

VAŽNO OBAVEŠTENJE O MREŽNOJ USLUZI

Svi sadržaji i usluge koje su dostupne preko ovog uređaja pripadaju nezavisnom proizvođaču i zaštićeni su zakonima o autorskim pravima, patentima, trgovačkim oznakama i/ili drugim zakonima o intelektualnoj svojini. Takav sadržaj i usluge su namenjeni isključivo za vašu ličnu, nekomercijalnu upotrebu. Nije vam dozvoljeno da koristite sadržaj ili usluge na način koji nije odobrio vlasnik sadržaja ili dobavljač servisa. Bez ograničavanja gorenavedenog, osim ako to izričito ne dozvoli odgovarajući vlasnik sadržaja ili dobavljač servisa, nije vam dozvoljeno da kopirate, otpremate, objavljujete, emitujete, prevodite, prodajete, menjate, stvarate izvedena dela ili distribuirate na bilo koji način ili putem bilo kojeg medijuma sadržaj i usluge koji se prikazuju pomoću ovog uređaja. U POTPUNOSTI STE SAGLASNI DA SE UREĐAJ I SAV SADRŽAJ I SVE USLUGE NEZAVISNIH PROIZVOĐAČA OBEZBEĐUJU „U VIĐENOM STANJU“ BEZ BILO KAKVE GARANCIJE, BILO IZRIČITE ILI PODRAZUMEVANE. KOMPANIJA LG ELECTRONICS SE IZRIČITO ODRIČE SVIH GARANCIJA I USLOVA U VEZI SA SADRŽAJIMA I USLUGAMA, BILO IZRIČITE ILI PODRAZUMEVANE, ŠTO OBUHVATA, ALI SE NE OGRANIČAVA NA, GARANCIJE ZA MOGUĆNOST PRODAJE,

ZA ZADOVOLJAVAJUĆI KVALITET, POGODNOST ZA ODREĐENU NAMENU I NEKRŠENJE PRAVA TREĆIH LICA. KOMPANIJA LG NE GARANTUJE PRECIZNOST, VALJANOST, VREMENSKU TAČNOST, ZAKONITOST ILI POTPUNOST SADRŽAJA ILI USLUGA KOJI SU DOSTUPNI PREKO OVOG UREĐAJA, TE NE GARANTUJE DA ĆE UREĐAJ ILI USLUGE ZADOVOLJITI VAŠE ZAHTEVE, ODNOSNO DA ĆE RAD UREĐAJA ILI PRUŽANJE USLUGA BITI BEZ PREKIDA ILI GREŠAKA. NI POD KOJIM USLOVIMA, ŠTO UKLJUČUJE I NEPAŽNJU, NEĆE KOMPANIJA LG BITI ODGOVORNA, BILO NA OSNOVU UGOVORA ILI NA OSNOVU ZAKONA, ZA DIREKTNE, INDIRECTNE, SLUČAJNE, POSEBNE ILI POSLEDIČNE ŠTETE ILI NEKE DRUGE ŠTETE KOJE NASTANU IZ INFORMACIJA ILI SADRŽAJA ILI USLUGA KOJIMA PRISTUPATE VI ILI TREĆE LICE, ČAK I AKO PRIMITE SAVET O MOGUĆEM NASTANKU TAKVIH ŠTETA.

Usluge trećih lica mogu da se izmene, obustave, uklone, okončaju ili prekinu, odnosno pristup može biti onemogućen u bilo kom trenutku, bez prethodnog obaveštenja, a kompanija LG ne daje nikakve izjave ili garancije da će sadržaj ili usluge biti dostupan tokom nekog vremenskog perioda. Sadržaj i usluge emituju treća lica putem mreža i objekata za emitovanje nad kojima kompanija LG nema kontrolu. Kompanija LG može ograničiti korišćenje ili pristup određenim uslugama ili određenom sadržaju u svakom slučaju i bez prethodnog obaveštenja ili odgovornosti. Kompanija LG se izričito odriče svake odgovornosti u vezi sa izmenom, prekidom, onemogućavanjem, uklanjanjem ili obustavljanjem sadržaja ili usluga koje su dostupni pomoću ovog uređaja. Kompanija LG nije odgovorna za korisnički servis u vezi sa sadržajem i uslugama. Svako pitanje ili svaki zahtev u vezi sa uslugom, a koji se odnose na sadržaj ili usluge treba uputiti odgovarajućim dobavljačima sadržaja ili usluga.

LG Apps Funkcija

Dodatne aplikacije možete preuzeti sa Web lokacije LG App Store. Ove funkcije povremeno možda neće biti dostupne, u zavisnosti od zemlje ili televizora. U tom slučaju, ova dugmad neće moći da se koriste.

Biće ponovo omogućena nakon što usluga postane dostupna.

Ovom smart televizoru u budućnosti se mogu dodati nove funkcije.



Opcija	Opis
1	Prijavljivanje, Odjavljivanje Prijavljivanje ili odjavljivanje iz premium usluge.
2	Izlaz Povratak na gledanje televizije.
3	LG Apps Prelazak na LG Apps.
4	LG Apps Direktan prelazak na željene LG aplikacije.
5	Pretraga Ove funkcije povremeno možda neće biti dostupne, u zavisnosti od zemlje ili televizora. U tom slučaju, ova dugmad neće moći da se koriste.
6	Veb pretraživač Biće ponovo omogućena nakon što usluga postane dostupna.
7	Veza za medijume Čuvanje aplikacija koje se najčešće koriste. Da biste promenili listu brzih aplikacija, pogledajte odeljak „Korišćenje mojih aplikacija“.
8	Brze aplikacije Prelazak na Moje aplikacije. Možete pregledati sve instalirane aplikacije, menjati listu brzih aplikacija i izabrati i pokrenuti željenu aplikaciju.
9	Moje aplikacije

Registrowanje LG aplikacija.

- 1 Pritisnite dugme **HOME** da biste pristupili Početnom meniju.
- 2 Pritisnite crveno dugme da biste registrovali.
- Sa televizora se možete registrovati samo kao besplatni korisnik.
- 3 Kreirajte korisničko ime i lozinku.
Pritisnite dugmad za navigaciju da biste izabrali slova i brojeve, a zatim izaberite **OK (U REDU)**.
- 4 Registracija je dovršena.

! NAPOMENA

- Ako želite da se pretplatite ili da promenite informacije o sebi, posetite lokaciju <http://www.lgtvapp.com> sa računara.

Prijavljivanje na LG Apps nalog

Da biste koristili LG Apps preko svog naloga, potrebno je da se prijavite sa svojim nalogom za LG Apps.

- 1 Pritisnite dugme **HOME** da biste pristupili Početnom meniju.
- 2 Pritisnite crveno dugme da biste se prijavili. Biće prikazan meni sa tastaturom u kojem možete uneti korisničko ime i lozinku.
 - Ako niste član, ponovo pritisnite crveno dugme. Sa televizora se možete registrovati samo kao besplatni korisnik.
- 3 Pritisnite dugmad za navigaciju da biste došli do slova ili brojeva, a zatim pritisnite dugme **OK (U REDU)**.
 - Ako izaberete opciju „Automatsko prijavljivanje“, bićete automatski prijavljeni prilikom svakog uključivanja televizora.
- 4 Uživajte u usluzi LG Apps. Možete koristiti Premium uslugu, LG Apps, Moje aplikacije i još mnogo toga.



NAPOMENA

- Aplikaciju koja se plaća možete preuzeti na do pet televizora.

Upravljanje ID-jem

- 1 Nakon što se prijavite, ponovo pritisnite crveno dugme. Pojaviće se iskačući prozor.
- 2 Pritisnite dugmad za navigaciju da biste došli željene opcije, a zatim pritisnite dugme **OK (U REDU)**.

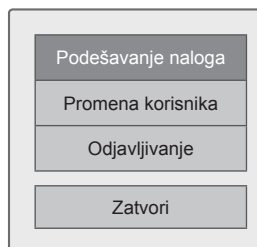

- 3 Upravljajte ID-jem pomoću sledećeg menija.

Opcija	Opis
Podešavanje naloga	Pregledajte osnovne informacije, kupljene aplikacije i aplikacije instalirane na televizoru.
Promena korisnika	Menjanje naloga.
Odjavljivanje	Odjavljivanje iz premium usluge.

Korišćenje usluge LG Apps

- 1 Pritisnite dugme **HOME** da biste pristupili Početnom meniju.
- 2 Prijavite se na televizoru.
- 3 Pritisnite dugmad za navigaciju da biste došli do stavke LG Apps, a zatim pritisnite dugme **OK (U REDU)**.
- 4 Uredite aplikacije pomoću sledećeg menija.



Opcija	Opis
1 Prijavlivanje, Odjavljivanje	Prijavlivanje za korišćenje usluge LG Apps ili odjavljivanje.
2 Pretraga	Pretraživanje lokacije LG Apps.
3 Moje aplikacije	Prelazak na Moje aplikacije.
4 Nazad	Prelazak na prethodni meni.
5 Izlaz	Izlaz iz usluge LG Apps.
6 Sortiranje aplikacija	<ul style="list-style-type: none"> Najnovije: Aplikacije koje su najčešće preuzimane u poslednjih 7 dana Novo: Aplikacije koje su poslednje postavljene Najpopularnije: Najčešće preuzimane aplikacije koje se plaćaju Najpopularnije besplatne: Najčešće preuzimane besplatne aplikacije SVE: Po abecednom redu Prelazak na prethodnu ili sledeću stranu uz pomoć dugmeta P ^ v .
7 Kategorija aplikacija	Prikaz kategorije za LG Apps (Sve, Igra, Zabava, Život, Obrazovanje, Vesti/info.)
8 TV uživo	Gledanje trenutno izabranog programa.

Kupovina i instaliranje aplikacija

Prijavite se da biste kupovali aplikacije.

- 1 Pritisnite dugmad za navigaciju da biste došli do željenih aplikacija, a zatim pritisnite dugme **OK (U REDU)**.
Možete videti informacije o aplikaciji.
- 2 Pritisnite **Purchase** da biste kupili aplikaciju.



Opcija	Opis
1 Prijavlivanje, Odjavljivanje	Prijavlivanje za korišćenje usluge LG Apps ili odjavljivanje.
2 Moje aplikacije	Prelazak na Moje aplikacije.
3 Nazad	Prelazak na prethodni meni.
4 Opis aplikacije	Prikaz opisa trenutne aplikacije.
5 Cena	Prikaz cene trenutne aplikacije.
6 Instaliraj	<p>Instalirajte ili kupite aplikaciju. Aplikacije možete kupovati sa računara ili televizora, ali se mogu instalirati i pokrenuti samo na televizoru.</p> <ul style="list-style-type: none"> Ako želite da kupite neku aplikaciju koja se plaća, potrebno je da se prijavite kao član sa pretplatom na lokaciji www.lgtvapp.com. Ako na televizoru nemate dovoljno prostora, možete preuzeti aplikacije na USB uređaj za skladištenje. Aplikacije sa USB uređaja za skladištenje možete pokretati, brisati ili premeštati na ekran Moje aplikacije.
7 Oceni	Ocenite kupljene aplikacije zvezdicama.
8 Informacije o aplikaciji.	Prikazuje tvorca/datum verziju programa/datum ažuriranja/veličinu/ocenu izabranih aplikacija.

! NAPOMENA

- Da biste sačuvali aplikacije na USB memorijskom uređaju, vodite računa da bude umetnut u priključak **USB Apps USB IN** (samo 32/37/42/47LV37**) ili priključak **USB IN 2/USB Apps** (osim za 32/37/42/47LV37**).
- Možete sačuvati do 1000 aplikacija kao USB aplikacije.
- USB memorijski uređaji na kojima se nalaze aplikacije ne mogu se koristiti za čuvanje drugih tipova podataka.

Korišćenje mojih aplikacija

- 1 Uđite u meni LG Apps nakon prijavljivanja.
- 2 Pritisnite dugmad za navigaciju da biste došli do stavke **Moje aplikacije**, a zatim pritisnite dugme **OK (U REDU)**.

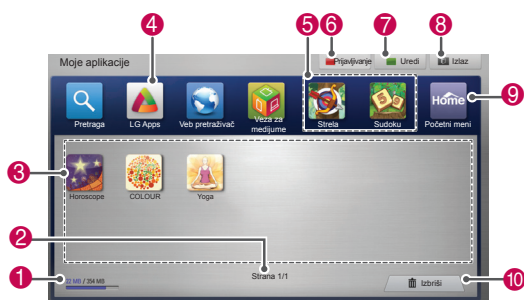

Opcija	Opis
1	Prikazivanje količine upotrebljene i dostupne memorije.
2	Broj trenutne stranice/ukupan broj stranica u okviru odeljka Moje aplikacije.
3	Prikazivanje preuzetih aplikacija. Prelazak na prethodnu ili sledeću stranu uz pomoć dugmeta P ^ v.
4	Premeštanje LG aplikacija.
5	Brze aplikacije
6	Prijavljivanje na LG Apps. Nakon prijavljivanja, upravljajte opcijama korisničkog naloga (Podešavanje naloga, Promena korisnika, Odjavljivanje).
7	Uređivanje Mojih aplikacija.
8	Izlaz iz Mojih aplikacija.
9	Prelazak u početni meni.
10	Brisanje aplikacija.

Funkcija Veb pretraživača

Veb pretraživač omogućava da vidite Veb stranice na televizoru..

Saveti za korišćenje Veb pretraživača

- Veb pretraživač na ovom uređaju podržava platforamu Flash 8 i starije.
- Veb pretraživač na ovom uređaju ne podržava tehnologije koje zavise od platforme, kao što je ActiveX.
- Veb pretraživač na ovom uređaju podržava samo unapred instalirane dodatne komponente.
- Veb pretraživač na ovom uređaju možda neće podržavati multimedijalne formate koji se razlikuju od sledećih: JPEG / PNG / GIF / WMV (ASF) / WMA / MP3 / MP4
- Neke Veb stranice mogu da prekoračeodeljenu količinu memorije za Veb pretraživač. Veb pretraživač će se zatvoriti kada se to dogodi.
- Veb pretraživač na ovom uređaju koristi jedan ugrađeni font. Tekst se možda neće prikazivati kao što je planirano.
- Veb pretraživač na ovom uređaju ne podržava preuzimanje datoteka ili fontova.
- Veb pretraživač na ovom uređaju je TV pretraživač. Njegov rad se može razlikovati od PC pretraživača.

Korišćenje Veb pretraživača

- 1 Povežite se na mrežu.
- 2 Pritisnite dugme **Home** da biste pristupili Početnom meniju.
- 3 Pritisnite dugmad za navigaciju da biste došli do stavke **Veb pretraživač**, a zatim pritisnite dugme **OK**.
- 4 Pritisnite dugmad za navigaciju da biste došli do stavke **URL**, a zatim pritisnite dugme **OK**.
- 5 Pritisnite dugmad za navigaciju da biste došli do željene URL adrese, a zatim pritisnite dugme **OK**.

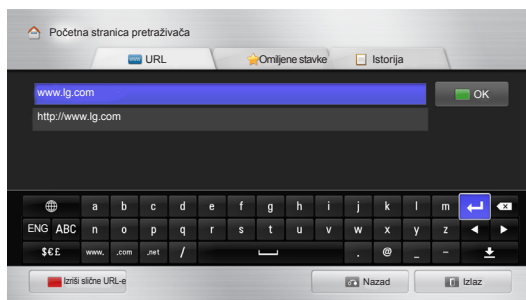

6 Možete da pregledate Veb lokacije na svom televizoru.

Izaberite prozor za unos u pregledaču da biste prikazali tastaturu na dnu ekrana..

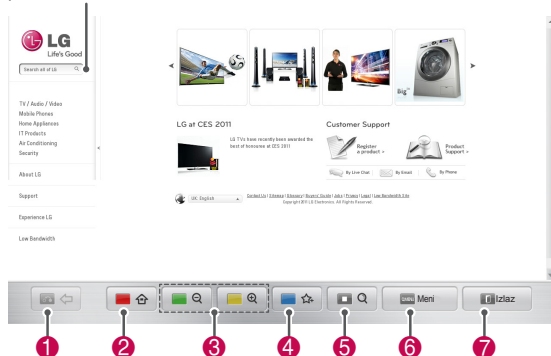

Dugme	Opis
1	Predite na prethodnu stranicu.
2	Prelazak na ekran sa omiljenim stavkama.
3	Približavanje ili udaljavanje ekrana zumiranjem.
4	Dodavanje trenutne Veb stranice u omiljene stavke.
5	Prelazak na ekran za pretraživanje.
6	Prelazak na prethodnu/sledeću stranicu u listi prethodno pregledanih Veb stranica. Možete da promenite URL adresu da biste prešli na druge Veb lokacije. Možete izbrisati listu i kolačiće nedavno pregledanih Veb stranica.
7	Izlaz iz Veb pretraživača.

Pregledanje omiljenih Veb lokacija

- 1 Povežite se na mrežu.
- 2 Pritisnite dugme **Home** da biste pristupili Početnom meniju.
- 3 Pritisnite dugmad za navigaciju da biste došli do stavke **Veb pretraživač**, a zatim pritisnite dugme **OK**.
- 4 Pritisnite dugmad za navigaciju da biste došli do **Omiljene stavke**, a zatim pritisnite dugme **OK**.

Ako dodate Veb lokacije koje često posećujete u omiljene stavke, možete ih lako pronaći.

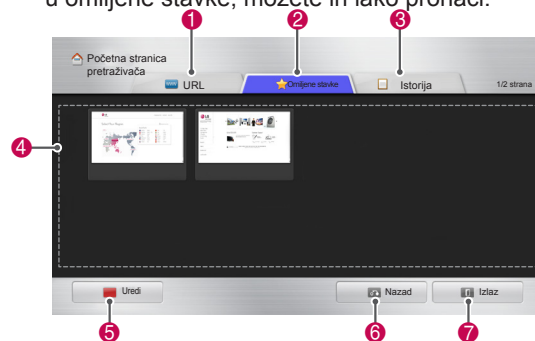

Opcija	Opis
1	Pregled Veb lokacije direktnim unosom URL adrese.
2	Izbor Veb lokacije u omiljenim stavkama.
3	Prikaz liste nedavno pregledanih Veb stranica.
4	Izbor lokacije koju želite da pregledate.
5	Uređivanje omiljenih stavki. - Pomeri : Menja redosled u omiljenim stavkama. - Promeni ime : Menja imena lokacija dodatih u omiljene stavke. - Obrisi : Uklanjanje lokacije iz omiljenih stavki.
6	Predite na prethodnu stranicu.
7	Izlaz iz Veb pretraživača.

Pregled Veb lokacija direktnim unosom adrese

- 1 Povežite se na mrežu.
- 2 Pritisnite dugme **Home** da biste pristupili Početnom meniju.
- 3 Pritisnite dugmad za navigaciju da biste došli do stavke **Veb pretraživač**, a zatim pritisnite dugme **OK**.
- 4 Pritisnite dugmad za navigaciju da biste došli do stavke **URL**, a zatim pritisnite dugme **OK**.

Možete pregledati Veb lokacije direktnim unosom URL adrese.

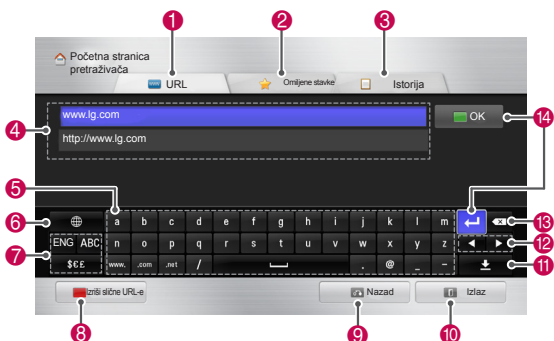

Opcija	Opis
1	Pregled Veb lokacije direktnim unosom URL adrese.
2	Izbor Veb lokacije u omiljenim stavkama.
3	Prikaz liste nedavno pregledanih Veb stranica.
4	Unos URL adrese. Ako je uneta adresa slična nekoj lokaciji koja je već posećena, prikazaće se padajuća lista.
5	Koristite tastaturu da biste uneli adresu. Bira znakove za unos.
6	Bira jezik tastature.
7	Promena tastature.
8	Briše slične adrese koje se pojavljuju ispod polja za unos adrese.
9	Pređite na prethodnu stranicu.
10	Izlaz iz Veb pretraživača.
11	Sakrijte tastaturu. Bira polje za unos adrese da biste ponovo prikazali tastaturu.
12	Pomera kursor ulevo ili udesno.
13	Briše tekst pre kursora, po jedan znak.
14	Pritisnite ovo nakon što unesete adresu da biste prešli na Veb lokaciju.

Prikaz liste posećenih Veb lokacija

- 1 Povežite se na mrežu.
- 2 Pritisnite dugme **Home** da biste pristupili Početnom meniju.
- 3 Pritisnite dugmad za navigaciju da biste došli do stavke **Veb pretraživač**, a zatim pritisnite dugme **OK**.
- 4 Pritisnite dugmad za navigaciju da biste došli do stavke **Istorija**, a zatim pritisnite dugme **OK**.

Možete da prikazete adrese Veb lokacija koje ste prethodno posetili. Izaberite stavku koju želite da pomerite na stranicu.

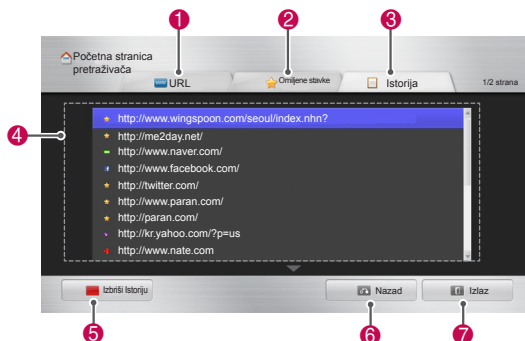

Opcija	Opis
1	Pregled Veb lokacije direktnim unosom URL adrese.
2	Izbor Veb lokacije u omiljenim stavkama.
3	Prikaz liste nedavno pregledanih Veb stranica.
4	Prikazuje listu nedavno posećenih stranica. Izaberite stavku koju želite da pomerite na stranicu.
5	Briše listu posećenih Veb lokacija.
6	Pređite na prethodnu stranicu.
7	Izlaz iz Veb pretraživača.

Funkcija Smart Share

Povezivanje USB memorije

Povežite USB memoriju kao što je USB fleš memorija ili spoljašnji čvrsti disk na televizor i koristite multimedijalne funkcije (Pogledajte odeljak „Pregledanje datoteka“).

Povežite USB fleš memoriju ili USB čitač memorijskih kartica na TV kao što je prikazano na sledećoj ilustraciji.

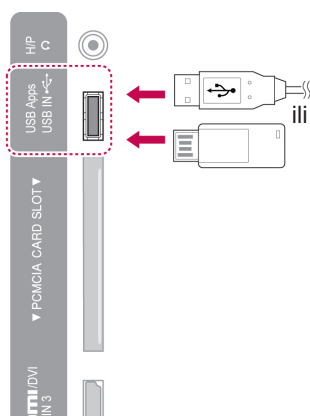

Da biste isključili USB memoriju, pazite da pravilno okončate povezivanje da biste sprečili oštećenje televizora ili datoteka.

- 1 Pritisnite dugme **Q.MENU (BRZI MENI)** da biste pristupili brzim menijima.
- 2 Pritisnite dugmad za navigaciju da biste došli do opcije **USB uređaj**, a zatim pritisnite dugme **OK (U REDU)**.
- 3 Isključite USB memoriju tek kada dobijete poruku da je bezbedno za uklanjanje.

OPREZ

- Nemojte isključiti televizor ili ukloniti USB memoriju dok je USB memorija povezana sa televizorom, jer to može dovesti do gubitka datoteka ili oštećenja USB memorije.
- Redovno pravite rezervne kopije sačuvanih datoteka na USB memoriji, jer možete izgubiti ili oštetiti datoteke, a to nije pokriveno garancijom.

Saveti za korišćenje USB memorije

- Televizor prepoznaje samo USB memorijske uređaje.
- Ako povežete USB memoriju sa televizorom putem USB čvorišta, televizor možda neće prepoznati USB memoriju.
- Televizor možda neće prepoznati USB memorijski uređaj koji zahteva poseban upravljački program.
- Brzina prepoznavanja USB memorijskog uređaja može da se razlikuje u zavisnosti od uređaja.
- Koristite samo USB memorijski uređaj koji sadrži normalne muzičke datoteke ili slike.
- Koristite samo USB memorijski uređaj koji je formatiran kao FAT 32 ili NTFS sistem datoteka.
- Možda ćete morati da povežete USB memorijski uređaj sa spoljašnjim izvorom napajanja preko adaptera za napajanje.
- Ako televizor ne prepoznaje povezani USB memorijski uređaj, zamenite kabl i probajte ponovo. Nemojte da koristite preterano dugačak kabl.
- Televizor ne podržava neke USB memorijske uređaje.
- Možete da koristite USB memorijski uređaj s više particija (do 4).
- Istovremeno možete da koristite do 4 USB memorijska uređaja tako što ćete koristiti USB čitač kartica.
- Metoda poravnavanja datoteka USB memorijskog uređaja je slična onom iz operativnog sistema Windows XP.
- Ne možete da kreirate i brišete fasciklu sačuvanu na USB memorijskom uređaju direktno na televizoru.
- Broj znakova za ime datoteke iznosi najviše 100 engleskih znakova.
- Moguće je prepoznati do 1000 fascikli i datoteka.
- Ako fascikla sadrži previše fascikli i datoteka, možda neće pravilno raditi.
- Preporučeni kapacitet USB spoljašnjeg čvrstog diska je 1 TB ili manje, a za USB memorijski uređaj 32 GB ili manje.
- Ako USB spoljašnji čvrsti disk sa funkcijom „Energy Saving“ ne radi, isključite USB čvrsti disk i ponovo ga uključite kako bi ispravno radio. Više informacija potražite u korisničkom priručniku USB spoljašnjeg čvrstog diska.
- USB uređaji za skladištenje koji koriste standard stariji od USB 2.0 su takođe podržani. Međutim, oni možda neće ispravno raditi u listi filmova.
- Statički elektricitet može dovesti do neispravnog rada USB uređaja. U tom slučaju, USB uređaj mora ponovo da se priključi.

Povezivanje DLNA DMP uređaja (Digital Living Network Alliance, Digital Media Player)

Ovaj televizor može da prikaže i reprodukuje veliki broj tipova datoteka sa filmovima, fotografijama i muzikom sa vašeg DLNA servera i ima sertifikat DLNA za filmove, fotografije i muziku.

DLNA (Digital Living Network Alliance) je višegranska organizacija kompanija iz oblasti potrošačke elektronike, računarske industrije i mobilne telefonije. Digital Living omogućuje korisnicima jednostavno deljenje digitalnih medija putem bežične ili ožičene kućne mreže.

Logotip DLNA sertifikata olakšava pronalaženje proizvoda koji su u skladu sa DLNA smernicama o interoperabilnosti. Ovaj uređaj je usklađen sa smernicama o DLNA interoperabilnosti v1.5.

Kada se sa ovim televizorom poveže računar na kojem je pokrenut softver DLNA servera ili neki drugi uređaj koji podržava DLNA, možda će biti potrebne određene promene postavki softvera ili drugih uređaja. Više informacija potražite u uputstvima za softver ili uređaj.

Dodatne informacije o podržanim tipovima datoteka i drugim uputstvima potražite u odeljku „Funkcija Smart Share“.



NAPOMENA

- Isporučeni CD-ROM sa programom Nero MediaHome 4 Essentials je prilagođeno izdanje softvera predviđeno samo za deljenje datoteka i fascikli na ovom televizoru.
- Isporučeni softver Nero MediaHome 4 Essentials ne podržava sledeće funkcije: transkodiranje, udaljeni korisnički interfejs, upravljanje televizorom, Internet usluge i Apple iTunes
- U ovom priručniku su opisane radnje na primerima programa Nero MediaHome 4 Essentials na engleskom jeziku. Pratite objašnjenja radnji za program na vašem jeziku.
- Ako fascikla sadrži previše fascikli i datoteka, možda neće pravilno raditi.
- Za opciju DLNA koristite program Nero MediaHome koji ste dobili uz televizor. Ne garantujemo da će programi drugih proizvođača raditi bez greške.
- Možete izabrati kanal dok gledate malu listu s pregledom kanala na ekranu.
- Kada DLNA opcija ne radi kako treba, proverite postavke mreže.
- Ako u programu Nero Media Home dođe do greške, opcija DLNA možda neće raditi ispravno. U tom slučaju izađite iz programa Nero Media Home pa ga ponovo pokrenite. Najnoviju verziju programa Nero Media Home možete preuzeti tako što ćete kliknuti na upitnik u donjem levom uglu ekrana.
- Kada je mreža nestabilna, uređaj će možda raditi sporije ili morati da učitava podatke prilikom reprodukcije.
- Kada reprodukujete video u DLNA režimu, funkcije Multi Audio i Closed Caption nisu podržane.
- Kada ste u DLNA režimu izabrali sliku preko celog ekrana, odnos dimenzija prikazane slike može se razlikovati od originala.
- Kada je u DLNA režimu na jedan server povezano više televizora, datoteka se možda neće ispravno reprodukovati, u zavisnosti od sposobnosti servera.
- Ako server nije pružio podatak o vremenu trajanja, ono će biti prikazano kao „-“.

Instaliranje programa Nero MediaHome 4 Essentials

Nero MediaHome 4 Essentials je jednostavan softver za DLNA server za operativni sistem Windows.

Sistemske zahteve za Nero MediaHome 4 Essentials

- Windows® XP (servisni paket 2 ili noviji), Windows Vista® (nije potreban nijedan servisni paket), Windows® XP Media Center Edition 2005 (servisni paket 2 ili noviji), Windows Server® 2003 (servisni paket 1 ili noviji)
- Windows® 7 Home Premium, Professional, Enterprise ili Ultimate (32 i 64-bitni)
- Windows Vista® 64-bitno izdanje (aplikacije se pokreću u 32-bitnom okruženju)
- Windows® 7 64-bitno izdanje (aplikacije se pokreću u 32-bitnom okruženju)
- Prostor na čvrstom disku: 200 MB memorije na čvrstom disku za standardnu instalaciju programa Nero MediaHome
- 1,2 GHz Intel® Pentium® III ili AMD Sempron™ 2200+ procesori
- Memorija: 256 MB RAM
- Grafička karta sa najmanje 32 MB video memorije, minimalna rezolucija od 800 x 600 piksela i 16-bitno podešavanje boje
- Windows® Internet Explorer® 6.0 ili noviji
- DirectX® 9.0c revizija 30 (avgust 2006) ili noviji
- Mrežno okruženje: 100 Mb Ethernet, WLAN (IEEE 802.11g), ili brži

- 1 Pokrenite računar.
- 2 Zatvorite sve Microsoft Windows programe i antivirusne programe koji su pokrenuti.
- 3 Ubacite CD-ROM sa programom Nero MediaHome 4 Essentials u disk jedinicu računara.
- 4 Kliknite na **Nero MediaHome 4 Essentials**. Pojaviće se čarobnjak za instalaciju.
- 5 Kliknite na dugme **Next** da biste prešli na ekran za unos serijskog broja. Kliknite na dugme **Next** da biste prešli na sledeći korak.
- 6 Ako prihvatate sve uslove, potvrdite izbor u polju **I accept the License Conditions**, a zatim kliknite na dugme **Next**. Instalacija nije moguća ako ne prihvatite uslove ovog ugovora.

- 7 Kliknite na opciju **Typical**, a zatim kliknite na dugme **Next**. Započće postupak instalacije.
- 8 Ako želite da učestvujete u anonimnom prikupljanju podataka, potvrdite izbor u polju, a zatim kliknite na dugme **Next**.
- 9 Kliknite na dugme **Exit** da biste dovršili instalaciju.

Deljenje datoteka i fascikli

Kada instalirate „Nero MediaHome“, morate da dodate fascikle koje želite da delite.

- 1 Dvapat kliknite na ikonu Nero MediaHome 4 Essentials na radnoj površini.
- 2 Kliknite na ikonu Network na levoj strani i unesite ime vaše mreže u polje Network name. TV uređaj će prepoznati ime mreže koje unesete.
- 3 Kliknite na ikonu Shares na levoj strani.
- 4 Kliknite na karticu Local Folders na ekranu Shared.
- 5 Kliknite na ikonu Add da biste otvorili prozor Browse Folder.
- 6 Izaberite fasciklu koja sadrži datoteke koje želite da delite. Izabrana fascikla će biti dodata na listu deljenih fascikli.
- 7 Kliknite na Start Server da biste pokrenuli server.

! NAPOMENA

- Ako deljene fascikle ili datoteke nisu prikazane na televizoru, kliknite na fasciklu na kartici Local Folders, a zatim kliknite na **Rescan Folder** na dugmetu **More**.
- Više informacija i softverskih alatki potražite na Web lokaciji <http://www.nero.com>.

Reprodukcija deljenih multimedijalnih sadržaja

Možete prikazivati i reprodukovati filmove, fotografije i muzičke sadržaje koji su uskladišteni na računaru ili drugim DLNA medijskim serverima.

- 1 Pritisnite dugme **HOME** da biste pristupili Početnom meniju.
- 2 Pritisnite dugmad za navigaciju da biste došli do opcije **Smart Share** a zatim pritisnite dugme **OK (U REDU)**.
- 3 Pritisnite dugmad za navigaciju da biste došli do željenog uređaja, a zatim pritisnite dugme **OK (U REDU)**.
- 4 Pritisnite dugmad za navigaciju da izaberete opciju **DLNA**.
U zavisnosti od medijskog servera, ovom televizoru će možda biti potrebna dozvola od servera.

Saveti za korišćenje DLNA DMP plejera

- DLNA funkcija nije dostupna na nekim ruterima koji ne podržavaju multicasting. Dodatne informacije potražite u uputstvima za ruter ili kontaktirajte proizvođača.
- Da biste reprodukovali datoteku sa medijskog servera, televizor i medijski server moraju biti povezani na istu pristupnu tačku.
- Zahtevi u vezi s datotekama i funkcije reprodukcije prilikom korišćenja funkcije Smart Share mogu da se razlikuju u zavisnosti od medijskog servera koji se koristi.
- U zavisnosti od funkcija u vezi sa datotekama i medijskog servera, reprodukcija će možda biti ograničena.
- Prikaz sličica filmova podržan je samo ako DLNA server podržava prikaz sličica filmova.
- Ako u meniju Smart Share postoji muzička datoteka koja se ne može reprodukovati, televizor će preskočiti tu datoteku i reprodukovati sledeću.
- Datoteke u fascikli mogu da se reprodukuju samo ako su iste vrste.
- Informacije o datoteci koje su prikazane na ekranu možda neće uvek biti tačne za muzičke i filmske datoteke u meniju Smart Share.

- Ovaj televizor podržava samo datoteke sa titlovima za filmove koje su isporučene uz Nero MediaHome 4.
- Naziv datoteke titla i naziv datoteke filma moraju biti isti i moraju se nalaziti u istoj fascikli.
- Ako su datoteke sa titlovima dodate nakon što je sadržaj direktorijuma već indeksiran, korisnik mora da ukloni i ponovo doda fasciklu na listu deljenih fascikli.
- DRM/*.tp/*.trp datoteka u DLNA serveru neće se reprodukovati dok je funkcija Lista filmova aktivna.
- MPO datoteke se ne reprodukuju kada je funkcija Lista fotografija aktivna.
- Na reprodukciju i kvalitet rada funkcije Smart Share može uticati stanje vaše kućne mreže.
- Datoteke sa prenosnih medijuma kao što su USB uređaj, DVD disk itd, možda neće biti pravilno deljene na vašem medijskom serveru.
- Kada se multimedijalni sadržaji reprodukuju kroz DLNA vezu, datoteke zaštićene tehnologijom DRM nisu podržane.
- Moguće je prepoznati do 1000 fascikli i datoteka.
- Ako fascikla sadrži previše fascikli i datoteka, možda neće pravilno raditi.

Povezivanje DLNA DMR uređaja (Digital Living Network Alliance, Digital Media Render)

Ova funkcija podržava reprodukciju multimedijalnih datoteka na daljinu. Multimedijalne datoteke s kompatibilnog uređaja (operativni sistem Windows 7, mobilni telefon s funkcijom PlayTo, ili drugi kompatibilni DLNA-DMC uređaj) mogu se automatski proslediti na televizor.

Funkcija DMR radi ispravno jedino kada su televizor i računar na istoj lokalnoj mreži.

- 1 Da reprodukujete datoteku, izaberite datoteku koristeći funkciju „Remote Play“ iz operativnog sistema Windows 7.

Da biste to uradili, kliknite desnim dugmetom miša na datoteku koju želite da reprodukujete.

- 2 Možete da reprodukujete datoteku samo na jednom televizoru ili uređaju iako je povezano više uređaja. Brzina reprodukcije zavisi od statusa mreže.

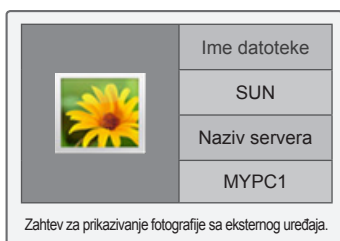

! NAPOMENA

- Titlovi su podržani samo na nekim DMC uređajima.
- DMR funkcija možda neće raditi ispravno u bežičnoj mreži.
- Funkcija DMC pretrage radi samo na video zapisima.
- Funkcija DMR nije dostupna kada je aktivna neka druga funkcija (snimanje, reprodukcija ili Smart Share rad itd.).
- Pogledajte korisnički priručnik mobilnog telefona ili drugog uređaja za više informacija o tome kako da ga koristite za reprodukciju datoteke.
- Ime povezanog televizora možete promeniti ako dvaput kliknete da stavku koju želite da promenite u okviru menija Control Panel (Kontrolna tabla) > Network and Internet (Mreža i Internet) > View network computers and devices (Prikaži računare i uređaje na mreži). (Važi samo za operativni sistem Windows 7)
- Ne možete da promenite ime televizora dok se DMR mediji reprodukuju. Promenite ga po okončanju reprodukcije.

Pregledanje datoteka

Pristupite fotografijama, muzičkim datotekama, filmovima ili pregledajte datoteke.

- 1 Povežite USB memoriju.
- 2 Pritisnite dugme **HOME** da biste pristupili Početnom meniju.
- 3 Pritisnite dugmad za navigaciju da biste došli do opcije **Smart Share**, a zatim pritisnite dugme **OK (U REDU)**.
- 4 Pritisnite dugmad za navigaciju da biste došli do željenog uređaja, a zatim pritisnite dugme **OK (U REDU)**.
- 5 Pritisnite dugmad za navigaciju da biste došli do stavke **Svi mediji**, **Lista filmova**, **Foto lista** ili **Lista muzike**, a zatim pritisnite dugme **OK (U REDU)**.
 - **Svi mediji**: Prikazivanje svih datoteka na listi datoteka.
 - **Lista filmova**, **Foto lista** ili **Lista muzike**: Prikazivanje samo jednog tipa datoteka na listi datoteka.
- 6 Pritisnite dugmad za navigaciju da biste izabrali željenu fasciklu ili datoteku.

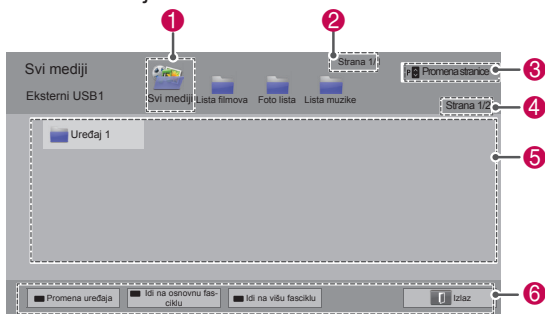

Br.	Opis
1	Prikazivanje svih fascikli sa medijima.
2	Broj trenutne stranice/ukupan broj stranica.
3	Prelazak na prethodnu ili sledeću stranicu.
4	Broj trenutne stranice/ukupan broj stranica.
5	Informacije o datoteci ili sličica.
6	Dostupna dugmad na daljinskom upravljaču.

Informacije o sličicama

Tip	Neispravne datoteke	Nepodržane datoteke
Video zapis		
Fotografija		
Muzika		

Saveti za korišćenje USB memorije

Tip	Podržani format datoteke			
Video	<ul style="list-style-type: none"> • MPG, MPEG, DAT, TS, TRP, TP, VOB, MP4, MOV, MKV, DivX, AVI, ASF, WMV, M4V • Maksimalna brzina u bitovima filmskih datoteka koje se mogu reprodukovati: 20 Mbps (MB u sekundi) • Brzina u bitovima audio formata: od 32 kbps do 320 kbps (MP3) • Format spoljašnjeg titla: *.smi, *.srt, *.sub (MicroDVD, SubViewer 1.0/2.0), *.ass, *.ssa, *.txt (TMPPlayer), *.psb (PowerDivX) • Podržani format unutrašnjeg titla: samo XSUB (format titlova u DivX datotekama), Text UTF-8, SRT, ASS, SSA (format titlova u DivX-Plus HD datotekama) 			
	<ul style="list-style-type: none"> • Kada čuvate JPG datoteke na računaru, nemojte koristiti opciju „Progressive“. • Prikazivanje slika visoke rezolucije preko celog ekrana može potrajati. 			
Fotografija		Oznake tipa datoteke	Stavka	Profil
	2D	jpeg jpg jpe	Podržani format datoteke	<ul style="list-style-type: none"> • SOF0: osnovni • SOF1: Extend Sequential • SOF2: Progressive
			Veličina fotografije	<ul style="list-style-type: none"> • Min: 64 x 64 • Maks - normalni tip: 15360 (Š) x 8640 (V) • Progresivni tip: 1920 (Š) x 1440 (V)
3D (Samo za 3D modele)	mpo	Podržani format datoteke	<ul style="list-style-type: none"> • mpo 	
		Veličina fotografije	<ul style="list-style-type: none"> • 4:3 veličina: 3.648 x 2.736 2.592 x 1.944 2.048 x 1.536 • 3:2 veličina: 3.648 x 2.432 	
Muzika	<ul style="list-style-type: none"> • MP3 • Raspon brzina protoka: 32 kbps do 320 kbps • Brzina uzorkovanja MPEG1 layer 3: 32 kHz, 44,1 kHz, 48 kHz MPEG2 layer 3: 16 kHz, 22,05 kHz, 24 kHz * Datoteke sa funkcijom zaštite od kopiranja neće moći da se reprodukuju. 			

Gledanje video zapisa

Reprodukujte video zapise na televizoru. Televizor može da prikazuje video datoteke sa USB memorijskog uređaja.

- 1 Pritisnite dugme **HOME** da biste pristupili Početnom meniju.
- 2 Pritisnite dugmad za navigaciju da biste došli do opcije **Smart Share** a zatim pritisnite dugme **OK (U REDU)**.
- 3 Pritisnite dugmad za navigaciju da biste došli do željenog uređaja, a zatim pritisnite dugme **OK (U REDU)**.
- 4 Pritisnite dugmad za navigaciju da biste došli do opcije **Lista filmova** a zatim pritisnite dugme **OK**.
- 5 Pritisnite dugmad za navigaciju da biste došli do željene fascikle ili datoteke, a zatim pritisnite dugme **OK (U REDU)**.
- 6 Reprodukujte film koristeći sledeće menije/ dugmad.

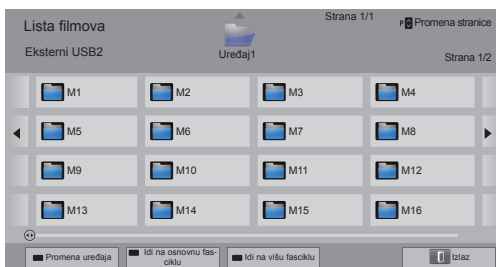

Dugme	Opis
Dugmad za navigaciju	Kretanje kroz datoteke.
OK	Reprodukcija označene datoteke.
P ^ v	Prelazak na prethodnu ili sledeću stranicu.
Crveno dugme	Promena uređaja: Menjanje izvora signala.
Zeleno dugme	Idi na osnovnu fasciklu.
Žuto dugme	Idi na višu fasciklu.

- 7 Upravljajte reprodukcijom pomoću sledećih dugmadi.



Dugme	Opis
■	Zaustavljanje reprodukcije.
▶	Reprodukcija video zapisa.
	Pauziranje ili nastavljavanje reprodukcije.
◀◀	Skeniranje prema nazad u datoteci.
▶▶	Skeniranje prema napred u datoteci.
i ▶	Usporena reprodukcija video zapisa.
Crveno dugme i < >	Direktno biranje kadra. Čitava datoteka je podeljena na deset kadrova. Kadrovi se možda neće prikazati u zavisnosti od datoteke.
ENERGY SAVING (UŠTEDA ENERGIJE)	Povećavanje ili smanjivanje osvetljenosti ekrana.
3D (Samo za 3D modele)	Gledanje 3D slike.
Q.MENU (BRZI MENI)	Prikazivanje menija Opcija (Pogledajte stranicu67).
AV MODE (AV REŽIM)	Izaberite željeni ulaz.
BACK (NAZAD)	Sakriva meni na ekranu. Da biste ponovo videli meni, pritisnite dugme OK (U REDU) .
EXIT (IZLAZ)	Prelazak na prethodni ekran menija.

Saveti za reprodukciju video datoteka

- Ovaj televizor ne podržava datoteke koje su kodirane kao Motion JPEG. (Pogledajte stranicu 135)
- Neki od titlova koje je korisnik kreirao možda neće ispravno raditi.
- Titlovi možda neće prikazivati neke specijalne znakove ili HTML oznake.
- Menjanje fonta i boje titlova nije podržano.
- Titlovi na jezicima koji nisu podržani nisu dostupni.
- Filmovi sa datotekom titlova većom od 1 MB možda neće biti pravilno prikazani.
- Na ekranu može doći do privremenih prekida kao što su zaustavljanje slike ili brža reprodukcija kada menjate jezik za zvuk.
- Ako reprodukujete oštećenu video datoteku, video datoteka se možda neće reprodukovati ispravno ili neke funkcije plejera možda neće biti dostupne.
- Televizor možda neće ispravno reprodukovati video datoteke napravljene pomoću nekih softvera za kodiranje.
- Ako snimljena datoteka nema video ili zvuk, slika ili zvuk neće biti reprodukovani
- Ako televizor reprodukuje snimljenu datoteku bez slike ili zvuka, slika ili zvuk se ne reprodukuju.
- Televizor možda neće besprekorno reprodukovati video datoteke s rezolucijom većom od podržane rezolucije za svaki kadar.
- Televizor možda neće ispravno reprodukovati video datoteke koje nisu odgovarajuće vrste i formata.
- Televizor možda neće reprodukovati datoteke kodirane pomoću standarda GMC (Global Motion Compensation) ili Quarter Pixel Motion Estimation.
- Televizor podržava samo 10.000 blokova za sinhronizaciju unutar datoteke titla.
- Televizor podržava kodek H.264/AVC do nivoa 4.1.
- Televizor ne podržava DTS audio kodek.
- Televizor ne može da reprodukuje video datoteku veću od 30 GB.
- Ako reprodukujete video datoteku kroz USB vezu koja ne podržava visoku brzinu, video plejer možda neće ispravno raditi.
- Video datoteka i titl treba da budu u istoj fascikli a ime video datoteke i titla treba da budu istovetni.
- Može se desiti da TV ne može da reprodukuje video datoteke podržanog formata u zavisnosti od toga kako su kodirane.
- Trik režim podržava samo funkciju ► ako video datoteke ne sadrže informacije o indeksu.
- Video datoteke čije ime sadrži posebne znakove možda neće moći da se reprodukuju.
- Za 3D WMV datoteke koje su kodirane kao dualstream, 3D režim nije podržan. (Samo za 3D modele)

Opcije iz BRZOG MENIJA za listu filmova

- 1 Pritisnite dugme **Q. MENU (BRZI MENI)**. Pojaviće se iskačući prozor.
- 2 Pritisnite dugmad za navigaciju da biste došli željene opcije, a zatim pritisnite dugme **OK (U REDU)**.
- 3 Pritisnite dugmad za navigaciju da biste došli do jednog od sledećih opcija, a zatim pritisnite dugme **OK (U REDU)**.

Podešena video reprodukcija.

Opcija	Opis	
Veličina slike	Izbor željenog formata slike za video zapise. <ul style="list-style-type: none"> • Pun režim: Datoteke se reprodukuju preko celog ekrana, u zavisnosti od odnosa visine i širine video zapisa. • Originalni režim: Datoteke se reprodukuju u originalnoj veličini. 	
Jezik za zvuk	Menja grupu jezika audio nosioca u video datotekama. Datoteke sa samo jednim audio kanalom ne mogu se izabrati.	
Jezik titla	Možete da uključite ili isključite titlove.	
Jezik	Aktivira se za SMI titlove i omogućava izbor jezika u samom titlu.	
Kodna stranica	Izbor fonta za titlove. Kada je izabrana podrazumevana opcija, sadržaj će biti prikazan na jeziku podešenom u meniju „Opcija - Jezik - Jezik menija“.	
	Opcija	Opis
	Grupa jezika titla	<ul style="list-style-type: none"> • Latinica1: engleski, španski, francuski, nemački, italijanski, švedski, finski, holandski, portugalski, danski, rumunski, norveški, albanski, gelski, velški, irski, katalonski, valenijski • Latinica2: bosanski, poljski, hrvatski, češki, slovački, slovenački, srpski, mađarski • Latinica4 : estonski, letonski, litvanski • Čirilica : bugarski, makedonski, ruski, ukrajinski, kazaški • Grčki : grčki • Turski : turski
	Sinhronizacija	Ako slika nije sinhronizovana sa titlom, možete je pomeriti za 0,5 sekundi.
	Pozicija	Promena položaja titlova.
	Veličina	Promena veličine fonta titlova.
Ponavljanje	Uključivanje/isključivanje funkcije ponavljanja reprodukcije filma. Kada se uključi, datoteka iz fascikle će se reprodukovati više puta zaredom. Kada je ova opcija isključena, ako je naziv sledeće datoteke sličan nazivu prethodne, ona će biti reprodukovana posle nje.	

! NAPOMENA

- Promena vrednosti za opciju Lista filmova ne utiče na opcije Foto lista i Lista muzike.
- Promena vrednosti za opciju Foto lista ili Lista muzike utiče na promenu opcija Foto lista i Lista muzike izuzimajući opciju Lista filmova.
- Ako želite da ponovo reprodukujete video datoteku nakon što ste je zaustavili, izaberite opciju „Da“ da biste nastavili sa reprodukcijom od mesta na kome ste stali.
- Ako u fascikli postoji kontinuirana serija datoteka, sledeća datoteka će se automatski reprodukovati. Međutim, to neće biti slučaj kada je funkcija **Ponavljanje** za listu filmova postavljena na vrednost „Uključeno“.

Podešen video.

Omogućava menjanje unapred podešenih postavki video zapisa. (Pogledajte odeljak „Postavke iz menija SLIKA“)

Podešen zvuk.

Omogućava menjanje unapred podešenih postavki zvuka. (Pogledajte odeljak „Postavke iz menija ZVUK“)

Podesi DivX PLUS HD

Ove opcije su omogućene samo ako datoteka filma koja se reprodukuje sadrži naziv, izdanje i informacije o poglavljima.

Opcija	Opis
Naslov	Za datoteke koje sadrže više od jednog titla, izaberite titl koji želite da reprodukujete.
Izdanje	Za datoteke koje sadrže više od jednog izdanja, izaberite izdanje koje želite da reprodukujete. <ul style="list-style-type: none"> • Izdanje se odnosi na redosled reprodukcije zasnovan na poglavljima.
Drugo poglavje	Izbor i reprodukcija željenog poglavlja.

DivX registracioni kôd

Registrowanje DivX koda

DivX registracioni kôd omogućava vam da iznajmite ili kupite najnovije filmove na lokaciji www.divx.com/vod. Da biste reprodukovali iznajmljenu ili kupljenu DivX datoteku, registracioni kôd datoteke treba da bude isti kao DivX registracioni kôd vašeg televizora.

- 1 Pritisnite dugme **HOME** da biste pristupili Početnom meniju.
- 2 Pritisnite dugmad za navigaciju da biste došli do opcije **PODEŠAVANJE**, a zatim pritisnite dugme **OK (U REDU)**.
- 3 Pritisnite dugmad za navigaciju da biste došli do stavke **OPCIJA**, a zatim pritisnite dugme **OK (U REDU)**.
- 4 Pritisnite dugmad za navigaciju da biste došli do opcije Postavka Smart Share a zatim pritisnite dugme **OK (U REDU)**.
- 5 Pritisnite dugmad za navigaciju da biste došli do opcije **DivX reg. Kod** a zatim pritisnite dugme **OK (U REDU)**.
- 6 Prikaz registracionog koda televizora.

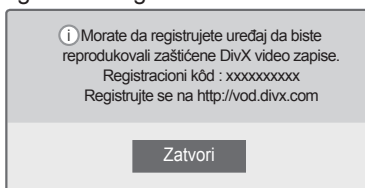

- 7 Kada **završite**, pritisnite dugme **EXIT (IZLAZ)**.



NAPOMENA

- Dok proveravate registracioni kôd, neka dugmad možda neće raditi.
- Ako upotrebite DivX registracioni kôd nekog drugog uređaja, nećete moći da reprodukovali iznajmljenu ili kupljenu DivX datoteku. Vodite računa da koristite DivX registracioni kôd koji je dodeljen vašem televizoru.
- Video i audio datoteke koje nisu konvertovane pomoću standardnog DivX kodeka mogu biti oštećene ili neće moći da se reprodukuju.
- DivX VOD kôd omogućava vam da aktivirate do 6 uređaja u okviru jednog naloga.

Otkazivanje registracije DivX funkcije

Možete da otkazete registraciju svih uređaja preko Web servera i blokirate aktiviranje uređaja. Izbrišite postojeće informacije za proveru identiteta kako biste primili nove DivX podatke za proveru identiteta korisnika televizora. Nakon što izvršite ovu funkciju, da biste mogli da gledate DivX DRM datoteke, biće potrebno da ponovo potvrdite svoj identitet kao korisnika DivX usluge.

- 1 Pritisnite dugme **HOME** da biste pristupili Početnom meniju.
- 2 Pritisnite dugmad za navigaciju da biste došli do opcije **PODEŠAVANJE**, a zatim pritisnite dugme **OK (U REDU)**.
- 3 Pritisnite dugmad za navigaciju da biste došli do stavke **OPCIJA**, a zatim pritisnite dugme **OK (U REDU)**.
- 4 Pritisnite dugmad za navigaciju da biste došli do opcije Postavka Smart Share a zatim pritisnite dugme **OK (U REDU)**.
- 5 Pritisnite dugmad za navigaciju da biste došli do opcije **DivX deaktivacija**, a zatim pritisnite dugme **OK (U REDU)**.
- 6 Izaberite **Da** da potvrdite.

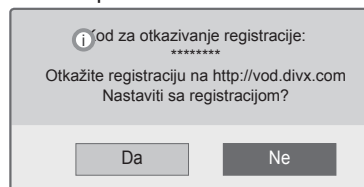

- 7 Kada **završite**, pritisnite dugme **EXIT (IZLAZ)**.

Prikazivanje fotografija

Možete pregledati slike koje su sačuvane na USB memorijskom uređaju. Slika na ekranu može zavisiti od modela.

- 1 Pritisnite dugme **HOME** da biste pristupili Početnom meniju.
- 2 Pritisnite dugmad za navigaciju da biste došli do opcije **Smart Share** a zatim pritisnite dugme **OK (U REDU)**.
- 3 Pritisnite dugmad za navigaciju da biste došli do željenog uređaja, a zatim pritisnite dugme **OK (U REDU)**.
- 4 Pritisnite dugmad za navigaciju da biste došli do opcije **Foto lista**, a zatim pritisnite dugme **OK (U REDU)**.
- 5 Pritisnite dugmad za navigaciju da biste došli do željene datoteke, a zatim pritisnite dugme **OK (U REDU)**.
- 6 Pregledajte fotografije pomoću sledećih menija/dugmadi.



Dugme	Opis
Dugme za navigaciju	Kretanje kroz datoteku.
OK (U REDU)	Prikazivanje označene datoteke.
P ^ v	Prelazak na prethodnu ili sledeću stranicu.
Crveno dugme	Promena uređaja: Menjanje izvora signala.
Zeleno dugme	Idi na osnovnu fasciklu.
Žuto dugme	Idi na višu fasciklu.

- 7 U toku pregledanja fotografija, dostupne su sledeće opcije.

- Prikazana slika se može razlikovati od vašeg televizora.



Opcija	Opis
Slajdšou	Pokretanje ili zaustavljanje projekcije slajdova. U toku projekcije slajdova biće prikazane sve fotografije iz trenutno izabrane datoteke. Da biste podesili brzinu projekcije slajdova, izaberite meni Opcija.
BGM (pozadinska muzika)	Uključivanje ili isključivanje pozadinske muzike. Da biste podesili fasciklu sa pozadinskom muzikom, izaberite meni Opcija.
(Filter boja) (Samo za plazma TV)	Prikazivanje trenutne fotografije u režimu Original, Jedna boja, Sepija, Ulje na platnu i Vinjeta.
(Rotiraj)	Rotiranje fotografija u smeru kretanja kazaljki na časovniku (90°, 180°, 270°, 360°). ! NAPOMENA • Podržana veličina fotografije je ograničena. Ne možete rotirati fotografiju ukoliko je rezolucija rotirane širine veća od podržane veličine rezolucije.
	Pregled fotografije u punom režimu ili originalnom prikazu.
(UŠTEDA ENERGIJE)	Povećavanje ili smanjivanje osvetljenosti ekrana.
3D (Samo za 3D modele)	Prikazivanje 3D slike.
Opcija	Prikazivanje menija Opcija (Pogledajte stranicu 70)
Sakrij	Skrivanje prozora sa opcijama. Da biste prikazali opcije, pritisnite dugme OK (U REDU) .
Izlaz	Prelazak na prethodni ekran menija.

Opcije iz BRZOG MENIJA za Foto listu

- 1 Pritisnite dugme **Q. MENU (BRZI MENI)**.
Pojaviće se iskačući prozor.
- 2 Pritisnite dugmad za navigaciju da biste došli željene opcije, a zatim pritisnite dugme **OK (U REDU)**.
- 3 Pritisnite dugmad za navigaciju da biste došli do jednog od sledećih menija, a zatim pritisnite dugme **OK (U REDU)**.

Podešen foto prikaz.

Opcija	Opis
Brzina prikazivanja slajdova	Izbor brzine projekcije slajdova (Brzo, Srednje, Sporo).
BGM	Izbor datoteke sa muzikom za pozadinsku muziku. Izaberite opciju Ponavljanje ili Nasumično. <div style="border: 1px solid black; padding: 5px; margin-top: 10px;"> <p>! NAPOMENA</p> <ul style="list-style-type: none"> • Datoteku sa muzikom ne možete promeniti u toku reprodukcije muzike. </div>

! NAPOMENA

- Promena vrednosti za opciju Foto lista ne utiče na opcije Lista filmova i Lista muzike.
- Promena vrednosti za opciju Foto lista ili Lista muzike utiče na opcije Foto lista i Lista muzike, ali ne i na opciju Lista filmova.

Podešen video.

Omogućava menjanje postavki video zapisa. (Pogledajte odeljak „Postavke iz menija SLIKA“)

Podešen zvuk.

Omogućava menjanje postavki zvuka. (Pogledajte odeljak „Postavke iz menija ZVUK“)

Slušanje muzike

- 1 Pritisnite dugme **HOME** da biste pristupili Početnom meniju.
- 2 Pritisnite dugmad za navigaciju da biste došli do opcije **Smart Share** a zatim pritisnite dugme **OK (U REDU)**.
- 3 Pritisnite dugmad za navigaciju da biste došli do željenog uređaja, a zatim pritisnite dugme **OK (U REDU)**.
- 4 Pritisnite dugmad za navigaciju da biste došli do opcije **Lista muzike**, a zatim pritisnite dugme **OK (U REDU)**.
- 5 Pritisnite dugmad za navigaciju da biste došli izabrali željenu fasciklu ili datoteku, a zatim pritisnite dugme **OK (U REDU)**.
- 6 Reprodukujte muziku pomoću sledećih menija/ dugmadi.



Dugme	Opis
Dugmad za navigaciju	Kretanje kroz datoteke.
OK (U REDU)	Reprodukcija označene datoteke.
P ^ v	Prelazak na prethodnu ili sledeću stranicu.
Crveno dugme	Promena uređaja: Menjanje izvora signala.
Zeleno dugme	Idi na osnovnu fasciklu.
Žuto dugme	Idi na višu fasciklu.
Plavo dugme	Otvori muzički plejer. Omogućeno je u toku reprodukcije muzike.

- 7 Upravljajte reprodukcijom pomoću sledećih dugmadi.



Dugme	Opis
■	Zaustavljanje reprodukcije.
▶	Reprodukcija muzičke datoteke.
	Pauziranje ili nastavljavanje reprodukcije.
◀◀	Prelazak na prethodnu datoteku.
▶▶	Prelazak na sledeću datoteku.
< >	Označava kursor.
e (UŠTEDA ENERGIJE)	Povećavanje ili smanjivanje osvetljenosti ekrana.
Q.MENU (BRZI MENI)	Prikazivanje menija Opcija (Pogledajte stranicu 72).
BACK (NAZAD)	Skrivanje prozora sa opcijama. Da biste prikazali opcije, pritisnite dugme OK (U REDU) .
EXIT (IZLAZ)	Prelazak na prethodni ekran menija.

Saveti za reprodukciju muzičkih datoteka

- Ovaj uređaj ne podržava MP3 datoteke s ugrađenim ID3 oznakama.

Opcije iz BRZOG MENIJA za listu muzike

- 1 Pritisnite dugme **Q. MENU (BRZI MENI)**.
Pojaviće se iskačući prozor.
- 2 Pritisnite dugmad za navigaciju da biste došli željene opcije, a zatim pritisnite dugme **OK (U REDU)**.
- 3 Pritisnite dugmad za navigaciju da biste došli do jednog od sledećih opcija, a zatim pritisnite dugme **OK (U REDU)**.

! NAPOMENA

- Promena vrednosti za opciju Lista filmova ne utiče na opcije Foto lista i Lista muzike.
- Promena vrednosti za opciju Foto lista ili Lista muzike utiče na promenu opcija Foto lista i Lista muzike.

Podešena reprodukcija zvuka.

Izaberite opciju Ponavljanje ili Nasumično.

Podešen zvuk.

Omogućava menjanje postavki zvuka. (Pogledajte odeljak „Postavke iz menija ZVUK“)

! NAPOMENA

- Televizor neće da reprodukuje datoteke sa zaštitom od kopiranja.
- Ako se u toku reprodukcije televizor neko vreme ne koristi, prikazaće se informativni okvir kao čuvar ekrana kako bi se sprečilo zadržavanje slike.
Za povratak na ekran Lista muzike, pritisnite dugme **OK (U REDU)**.

Ime datoteke

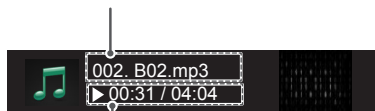

Proteklo vreme / trajanje

Funkcija Veze za medijume

Program Veze za medijume omogućava da se povežete na Plex Media Server. Plex Media Server može slobodno da se preuzme sa lokacije www.plexapp.com. On će vam omogućiti da reprodukujete multimedijalne datoteke i preuzimate Plex aplikacije. Plex aplikacije se preuzimaju na računar i ne koriste prostor na televizoru.

! NAPOMENA

- Preporučujemo da instalirate verziju 0.9.1.14 ili noviju PLEX Media Servera na Mac ili PC računar. (Preuzmite instalacionu datoteku na adresi <http://www.plexapp.com/medialink>)
- GUI se prikazuje na engleskom, a preneseni podaci neće se prikazivati kada se koriste sledeći jezici: tai, arapski, persijski, hebrejski, kurdski.
- Kada se koristi dodatna komponenta za video, inicijalno baferovanje može duže trajati ako televizor ne podržava datoteku koja treba da se reprodukuje, a konverzija treba da se obavi na računaru. Performanse konverzije mogu veoma da se razlikuju u zavisnosti od performansi računara i brzine mreže.
- Kada se reprodukuju datoteke koje se nalaze na računaru (filmovi, TV emisije, muzika), podržani formati su isti kao oni za DLNA funkciju. Funkcija preskakanja na sadržaj nije podržana kada se reprodukuje muzika. (Isto kao za DLNA)
- Možete da iskusite probleme kada reprodukujete HD filmove preko Wi-Fi veze zbog usporavanja mreže.
- Kada se koristi ruter, televizor možda neće detektovati računar zbog postavki rutera. (Na primer, kada se koristi funkcija višesmernog prosleđivanja na nekim ruterima, televizori ne mogu da detektuju računare preko Wi-Fi veze.)
- Neke dodatne komponente možda neće raditi, u zavisnosti od formata medijuma.
- Dodatne komponente mogu da se promene i mogu da prestanu da rade bez prethodne najave, na osnovu odluke dobavljača.

Povezivanje Veze za medijume

- 1 Vaš televizor mora biti povezan na kućnu mrežu. Koristite kablovsku ili bežičnu vezu. (Pogledajte stranicu 43 do 49).
- 2 Možete da preuzmete program PLEX na lokaciji <http://www.plexapp.com/medialink>.
 - Više informacija o instaliranju programa potražite na Veb lokaciji iznad.
- 3 Kada prvi put pokrenete program PLEX, čarobnjak će vas voditi kroz korake da biste podesili program.
 - Informacije o korišćenju čarobnjaka potražite na Veb lokaciji iznad.

Korišćenje Veze za medijume

- 1 Pritisnite dugme **Home** da biste pristupili Početnom meniju.
- 2 Pritisnite dugmad za navigaciju da biste došli do ikone **Veza za medijume**, a zatim pritisnite dugme **OK**.
- 3 Prikazuju se odeljci Veze za medijume povezanog računara. Izaberite ikonu da biste videli deljenu multimediju u toj kategoriji..



Opcija	Opis
1	Ovo je lista kategorija koje podešavate na povezanom računaru.
2	Ovo je lista dodatnih komponenti za Internet sadržaj.
3	Promenite postavku odeljka. - Prema imenu servera: sortira listu prema imenu servera. - Prema imenu stavke: sortira listu prema imenu stavke..
4	Izaberite drugi uređaj.
5	Korišćenjem usluge PLEX Online, možete da instalirate, uklonite ili ažurirate aplikacije na računaru.
6	Pređite na prethodnu stranicu.
7	Napustite Vezu za medijume.

Prikazivanje filmova

Veza za medijume će primiti informacije o deljenim filmovima kao što je opisano u nastavku.

- 1 Pritisnite dugme **Home** da biste pristupili Početnom meniju.
- 2 Pritisnite dugmad za navigaciju da biste došli do ikone **Veza za medijume**, a zatim pritisnite dugme **OK**.
- 3 Pritisnite dugmad za navigaciju da biste došli do stavke Video, a zatim pritisnite dugme **OK**.



Opcija	Opis
1	Prikazuje informacije o izabranom filmu..
2	Prikazuje snimljene slike iz video datoteke.
3	Pretražuje filmove u okviru odeljka.
4	Prikazuje listu u skladu sa izabranim filterom.
5	Bira prikazivanje filma u režimu preko celog ekrana. Ako je film već reprodukovano, možete nastaviti od poslednje scene.
6	Pređite na prethodnu stranicu.
7	Napustite Vezu za medijume.

Korišćenje odeljka za muziku

Možete prikazati informacije o muzičkim datotekama podešenim u odeljku za muziku i da uživate u njima.

- 1 Pritisnite dugme **Home** da biste pristupili Početnom meniju.
- 2 Pritisnite dugmad za navigaciju da biste došli do ikone **Veza za medijume**, a zatim pritisnite dugme **OK**.
- 3 Pritisnite dugmad za navigaciju da biste došli do odeljka za muziku, a zatim pritisnite dugme **OK**.

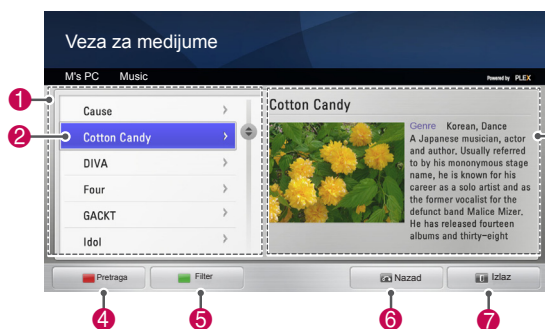

Opcija	Opis
1	Sortirajte muzičke datoteke u izabranom odeljku po sledećem redosledu izvođač > album > naslov pesme.
2	Izaberite fasciklu ili pesmu.
3	Prikazuje izvođača, album i informacije o izabranoj muzici.
4	Traži muzičke datoteke u okviru odeljka.
5	Prikazuje listu u skladu sa izabranim filterom.
6	Pređite na prethodnu stranicu.
7	Napustite Vezu za medijume.

Korišćenje odeljka za TV program

Možete da prikažete informacije o programima koji se nalaze u odeljku za TV emisije i da uživate u njima.

- 1 Pritisnite dugme **Home** da biste pristupili Početnom meniju.
- 2 Pritisnite dugmad za navigaciju da biste došli do ikone **Veza za medijume**, a zatim pritisnite dugme **OK**.
- 3 Pritisnite dugmad za navigaciju da biste došli do odeljka za TV emisije, a zatim pritisnite dugme **OK**.

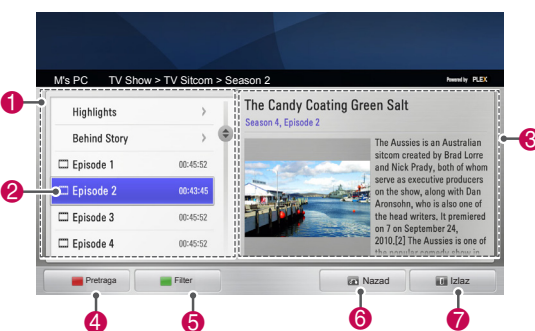

Opcija	Opis
1	Sortirajte datoteke TV programa u izabranom odeljku po sledećem redosledu ime programa > sezona > epizoda.
2	Izaberite fasciklu ili program.
3	Prikazuje informacije o izabranom programu.
4	Pretražuje TV programe u okviru odeljka.
5	Prikazuje listu u skladu sa izabranim filterom.
6	Pređite na prethodnu stranicu.
7	Napustite Vezu za medijume.

Instaliranje dodatnih komponenti

Veza za medijume omogućava instaliranje dodatnih komponenti da biste uživali u multi-medijalnom sadržaju na Internetu.

- 1 Pritisnite dugme **Home** da biste pristupili Početnom meniju.
- 2 Pritisnite dugmad za navigaciju da biste došli do ikone **Veza za medijume**, a zatim pritisnite dugme **OK**.
- 3 Pritisnite žuto dugme da biste izabrali uslugu PLEX Online.

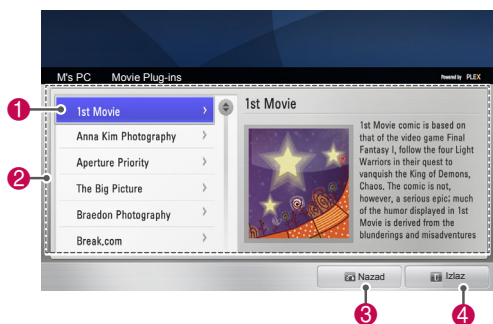

Opcija	Opis
1	Pomerite kursor do dodatne komponente da biste videli informacije o dodatnoj komponenti u desnom oknu. Dodatne komponente su već instalirane: možete da ih pokrenete, ažurirate, ponovo instalirate ili uklonite. Dodatne komponente još nisu instalirane: možete da ih instalirate. Nakon instaliranja možete da pokrenete dodatnu komponentu tako što ćete izabrati dodatnu komponentu za video, muziku ili sliku na glavnom ekranu Veze za medijume.
2	Lista dodatnih komponenti je dostupna za instalaciju.
3	Predite na prethodnu stranicu.
4	Napustite Vezu za medijume.

Funkcija DVR

(Samo za plazma TV)

(Ova funkcija omogućena je samo u Finskoj, Švedskoj, Norveškoj, Danskoj, Španiji, Rusiji, Ukrajini i Kazahstanu.)

Mere opreza prilikom upotrebe USB uređaja



NAPOMENA

- Prepoznaje se samo USB memorijski uređaj.
- Ako je USB uređaj priključen preko USB razvodnika, onda se uređaj ne može prepoznati.
- USB memorijski uređaj koji ima u sebi program za automatsko prepoznavanje možda neće biti prepoznat.
- USB memorijski uređaj koji koristi svoj upravljački program možda neće biti prepoznat.
- U slučaju nekoliko particija ili čitača kartica, do četiri memorijske kartice su istovremeno prepoznatljive.
- Brzina prepoznavanja USB memorijskog uređaja zavisi od uređaja.
- Molimo nemojte isključivati TV ili iskopčavati USB uređaj kada je priključen USB memorijski uređaj u funkciji. Kada se takav uređaj iznenadno odvoji ili iskopča, može doći do oštećenja sačuvanih datoteka ili USB memorijskog uređaja.
- USB memorijske uređaje koji koriste eksterno napajanje priključite na izvor napajanja. U suprotnom, uređaj možda neće biti prepoznat.
- USB memorijske uređaje povežite pomoću kabla koji ste dobili uz uređaj. Ako za povezivanje koristite neki drugi kabl ili kabl koji je predugačak, uređaj možda neće biti prepoznat.
- Neki USB memorijski uređaji možda neće biti podržani ili neće pravilno raditi.
- Televizor će prikazati do 128 znakova u imenu datoteke.
- Napravite rezervnu kopiju važnih datoteka pošto može doći do oštećenja podataka na USB uređaju. Upravljanje podacima je odgovornost korisnika, pa proizvođač ne snosi odgovornost za oštećenje podataka.
- Preporučeni kapacitet je 40 GB ili više i 1 TB

ili manje za USB HDD.

- Svi uređaji sa kapacitetom većim od preporučenog možda neće ispravno raditi.
- Reprodukcijska funkcija preko USB veze koja ne podržava veliku brzinu možda neće biti ispravna.
- USB uređaji za skladištenje koji koriste standard stariji od USB 2.0 su takođe podržani. Međutim, oni možda neće ispravno raditi u listi filmova.
- Održavajte pouzdanost spoljnog čvrstog diska uz pomoć alatke za proveravanje čvrstog diska da bi se zagarantovao neometan rad čvrstog diska.
- Alatke za proveravanje čvrstog diska proveravaju performanse čvrstog diska kao što su brzina upisivanja/čitavanja, vreme pristupa, pouzdanost. Alatku za proveravanje čvrstog diska možete pronaći na Web lokaciji, a nakon što je preuzmete, možete je lako koristiti.
- DVR USB čvrsti disk podržava samo SSD ili HDD vrste diskova. (USB memorija nije podržana.)
- SSD (Solid State Drive) ima ograničen broj ciklusa pisanja/brisanja. HDD (Čvrsti disk) se preporučuje za ovaj proizvod.

Vremenski pomak (PAUZIRANJE I PONOVA REPRODUKCIJA TELE-VIZIJSKOG PROGRAMA UŽIVO)

Pomoću ove funkcije uređaj može automatski da snima TV uživo tako da možete u bilo kom trenutku da pratite program.

Kada je opcija Vremenski pomak uključena, možete u bilo kom trenutku da pauzirate i preotete normalni TV prikaz, a da pri tom nećete propustiti ništa od emitovanja uživo.

Funkcije Vremenski pomak i Snimanje možda neće biti funkcionalne ukoliko je signal slab.

Ova funkcija radi samo nakon inicijalizacije USB uređaja.

Povezivanje USB memorije

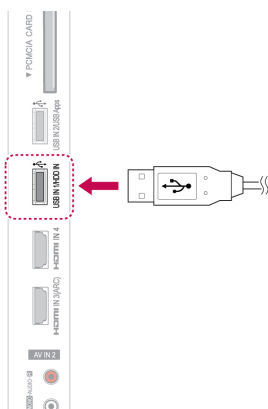

- 1 Povežite USB uređaj sa **USB IN 1/HDD IN** priključcima sa bočne strane televizora.
- 2 Da biste koristili USB uređaj (više od 40 GB) za DVR, pokrenite funkciju USB uređaj se učitava.



NAPOMENA

- Ova funkcija pokreće HDD uređaj, povezan preko USB priključka, u režimu diska za DVR.
- Aktivira se samo kada je povezan USB HDD uređaj dostupan za DVR.
- Kada se aktivira funkcija USB uređaj se učitava, brišu se svi podaci sačuvani na USB uređaju.
- Dok je učitavanje USB uređaja u toku, nemojte da prekidate njegovu vezu. To može da prouzrokuje greške na televizoru ili memorijskom uređaju.

USB uređaj se učitava

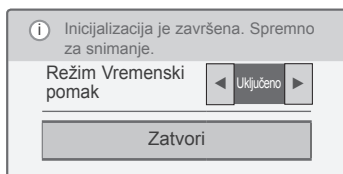
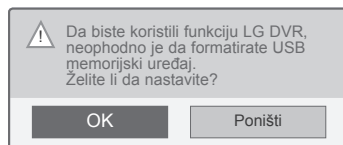

- 1 Povežite neformatiran USB uređaj za DVR, a zatim pritisnite **REC** da biste učitali USB uređaj.
- 2 Pritisnite dugmad za navigaciju da biste došli do opcije **OK**, a zatim pritisnite dugme **OK (U REDU)**.
- 3 Pritisnite dugmad za navigaciju da biste došli do opcije **Uključeno** ili **Isključeno**, a zatim pritisnite dugme **OK (U REDU)**.



NAPOMENA

- Kada se učitavanje završi, prikazuje se iskačuće obaveštenje o dovršenju postupka i povezani USB HDD uređaj postaje dostupan za DVR.
- Vreme učitavanja zavisi od kapaciteta USB uređaja.
- Računar ne prepoznaje učitani USB uređaj.
- Kada se priključi USB uređaj manji od 40 GB, ne aktivira se funkcija USB uređaj se učitava.
- Podržana maksimalna veličina spoljašnjeg HDD uređaja za čuvanje rezervnih kopija iznosi najviše 1TB.

Promena režima Vremenski pomak tokom korišćenja DVR

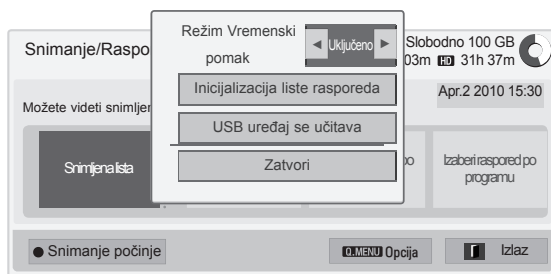

- 1 Kada uključite USB uređaj, pritisnite dugme **OK (U REDU)**.
- 2 Pritisnite žuto dugme da biste prikazali meni sa opcijama za DVR, a zatim pritisnite **Q.MENU (BRZI MENI)**.
- 3 Pritisnite dugmad za navigaciju da biste došli do opcije **Režim Vremenski pomak**, a zatim pritisnite dugme **OK (U REDU)**.
- 4 Pritisnite dugmad za navigaciju da biste došli do opcije **Uključeno** ili **Isključeno**, a zatim pritisnite dugme **OK (U REDU)**.
- 5 Kada završite, pritisnite dugme **EXIT (IZLAZ)**. Za povratak na prethodni meni, pritisnite dugme **BACK (NAZAD)**.

Meni	Opis
Snimljena lista	Prelazak na snimljenu listu .
Lista rasporeda	Prelazak na listu rasporeda .
Izaberi raspored po datumu	Prelazak na raspored .
Izaberi raspored po programu	Podešavanje snimanja sa tajmerom pomoću programskog vodiča.

Ponovno učitavanje USB uređaja tokom

- 1 Kada uključite USB uređaj, pritisnite dugme **OK (U REDU)**.
- 2 Pritisnite žuto dugme da biste prikazali meni sa opcijama za DVR, a zatim pritisnite **Q.MENU (BRZI MENI)**.
- 3 Pritisnite dugmad za navigaciju da biste došli do opcije **USB uređaj se učitava**, a zatim pritisnite dugme **OK (U REDU)**.
- 4 Kada završite, pritisnite **EXIT (IZLAZ)**.
Za povratak na prethodni meni, pritisnite dugme **BACK (NAZAD)**.

Napredak Vremenskog pomaka

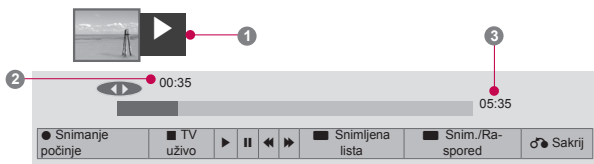

1 Kada uključite USB uređaj, pritisnite dugme **OK (U REDU)**.

- Čim se pokrene Vremenski pomak, na dnu ekrana će se prikazati traka napretka koja pokazuje trenutni status snimanja.
- Pritisnite dugme **BACK (NAZAD)** kako biste sakrili „traku napretka“ ili pritisnite dugme **OK (U REDU)** da biste je prikazali.
- Ova funkcija ostaje aktivna čak i kada promenite program, a aktivna je i funkcija Vremenski pomak.

Šta je to „traka napretka“?

Ova funkcija pokazuje koji deo Vremenskog pomaka je moguće gledati, kao i trenutnu poziciju na ekranu i poziciju emitovanja uživo.

- 1 Pregled
 - 2 Trenutna lokacija i vreme napretka u okviru reprodukcije
 - 3 Ukupno vreme napretka u okviru Vremenskog pomaka
- ▶ Reprodukovanje
 - ▶▶ Premotavanje unapred
 - ▶◀ Premotavanje unazad
 - ▬ Pauza
 - ↻ Direktni prikaz +
 - ↻ Direktni prikaz -
 - ▶▶▶ Za jedan kadar
 - ▶▶▶▶ Sporo reprodukovanje

! NAPOMENA

- Radi uštede prostora na čvrstom disku, ništa neće biti snimljeno ukoliko nema signala.
- Vremenski pomak može da se koristi najviše 2 sata.
- Snimku ne možete da promenite program niti da mu konvertujete ulazni signal.
- Prilikom uključivanja napajanja, učitavanje HDD uređaja može da potraje najviše 3 minute.
- Funkcija snimanja ili funkcija reprodukovanja snimljenog programa se neće aktivirati kada se radi o programu sa zaštitom od kopiranja.
- Trenutno vreme snimanja je postavljeno na 3 sata, a podržani maksimalni vremenski period iznosi 5 sati.
- Na svaka 3 minuta kreira se sličica za snimke duže od 18 minuta, a na svaki minut do 3 minuta za snimke koji su kraći od 18 minuta.
- U jednom kadru kreira se najviše 6 sličica.
- DVR je dostupan za DTV kanale.
- Nije moguće snimati radio, satelitske i neke zaštićene programe.
- DTV programe možete da snimate u 3D formatu i da zatim uživate u njima.

Reprodukovanje tokom vremenskog pomaka

Tokom reprodukovanja u okviru vremenskog pomaka, dostupne su sledeće opcije.

Korišćenje daljinskog upravljača

Tokom vremenskog pomaka, moguće je na različite načine reprodukovati privremeno sačuvane delove.

Dugme	Opis
◀▶	Tokom reprodukcije više puta pritisnite dugme REW (◀) ili FF (▶) da biste je ubrzali. - Svaki put kada pritisnete dugme, brzina pretrage se povećava po stepenima (najviše 4 stepena).
⏸▶	Tokom reprodukcije pritisnite dugme Pauza (⏸). - Prikazuje se pauzirani ekran. - Svaki put kada pri pauziranom ekranu pritisnete dugme Pause (Pauza) (⏸), reprodukcija se pomera kadar po kadar (⏸▶). - Pritisnite dugme Pause (Pauza) (⏸), a zatim koristite dugme FF (▶) za usporavanje slike (▶).
<>, OK (U REDU)	Kada pomerite kursor pomoću dugmeta za navigaciju (<>), pri čemu je u toku reprodukcija, a zatim pritisnete dugme OK (U REDU), reprodukcija se nastavlja direktno od datog kadra na kom se nalazi kursor. (◀▶, ▶)
TV UŽIVO	Da biste pratili trenutno emitovanje uživo, tokom reprodukcije pritisnite dugme LIVE TV (TV UŽIVO) .

SNIMANJE

Ovu funkciju koristite kada niste u mogućnosti da pratite željeni program jer ste odsutni.

Započinjanje/zaustavljanje snimanja

Možete da snimate i program koji pratite.

Započinjanje snimanja

- 1 Pritisnite dugme **REC** da biste započeli snimanje.

Zaustavljanje snimanja

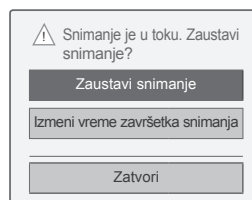

- 1 Pritisnite dugme **REC** da biste zaustavili snimanje.
- 2 Pritisnite dugmad za navigaciju da biste došli do opcije **Zaustavi snimanje**, a zatim pritisnite dugme **OK (U REDU)**.

! NAPOMENA

- Snimanje možete da zaustavite i tako što ćete da pritisnete dugme **STOP** (■).

Izmena vremena završetka snimanja

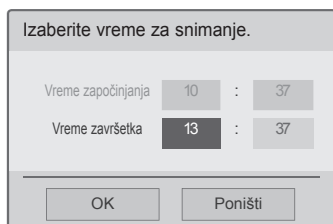
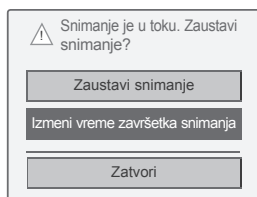

- 1 Pritisnite **REC** tokom snimanja.
- 2 Pritisnite dugmad za navigaciju da biste došli do opcije **Izmeni vreme završetka snimanja**, a zatim pritisnite dugme **OK (U REDU)**.
- 3 Pritisnite dugmad za navigaciju da biste došli do opcije Podesi vreme završetka snimanja, a zatim pritisnite dugme **OK (U REDU)**.

**NAPOMENA**

- Ako se prilikom snimanja dogodi da ponestane dostupne memorije, snimanje će se automatski zaustaviti.
- Snimci koji traju manje od 10 sekundi neće biti sačuvani.
- Raspoloživo vreme snimanja iznosi najviše 5 sati.
- Radi uštede prostora prilikom snimanja programa, nikakvi podaci se neće sačuvati ukoliko ne bude signala.
- Funkcija snimanja se neće aktivirati ukoliko je podešeno snimanje programa sa zaštitom od kopiranja.
- Prikazano vreme će se možda neznatno razlikovati od realnog vremena.
- Kada nema signala, odnosno kada se prati izvor filma, prikazano vreme će se možda neznatno razlikovati od realnog vremena.

**UPOZORENJE**

- Emitovani materijali su zaštićeni autorskim pravom, a snimanje i reprodukcija određenog materijala bilo bi dozvoljeno samo uz dozvolu vlasnika autorskog prava.
- Snimci zvuka i slike koje napravite pomoću ovog rikordera namenjeni su isključivo za ličnu upotrebu. Ne smete da ih prodajete, pozajmljujete niti iznajmljujete drugima.

RASPORED

Raspored

Ova funkcija se lako registruje za rezervisano snimanje. Snimanje sa tajmerom je podešeno.

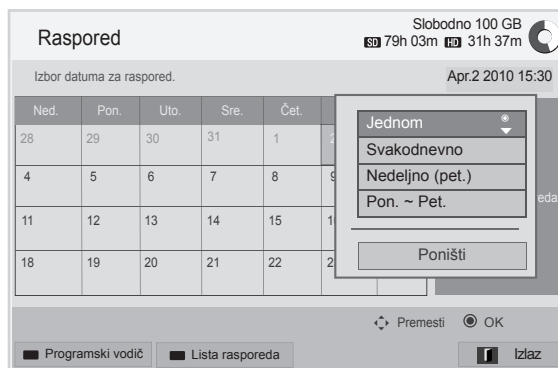
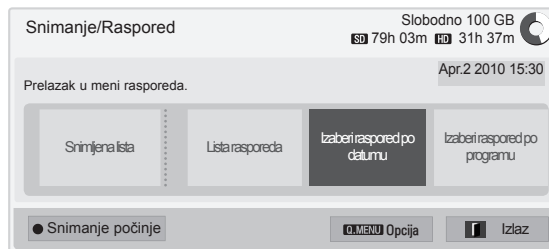

- 1 Kada uključite USB uređaj, pritisnite dugme **OK (U REDU)**.
- 2 Pritisnite žuto dugme.
- 3 Pritisnite dugmad za navigaciju da biste došli do opcije **Izaberi raspored po datumu**, a zatim pritisnite dugme **OK (U REDU)**.
- 4 Pritisnite dugmad za navigaciju da biste došli do opcije Izaberite datum, a zatim pritisnite dugme **OK (U REDU)**.
- 5 Pritisnite dugmad za navigaciju da biste došli do opcije Izaberite opciju ponavljanja, a zatim pritisnite dugme **OK (U REDU)**.
- 6 Pritisnite dugmad za navigaciju da biste došli do podešavanja tipa rasporeda, vremena i programa, a zatim pritisnite dugme **OK (U REDU)**.
- 7 Kada završite, pritisnite dugme **EXIT (IZLAZ)**. Za povratak na prethodni meni, pritisnite dugme **BACK (NAZAD)**.

Lista rasporeda

Ova funkcija se koristi za prikazivanje planiranog programa. Možete da sačuvate najviše 30 programa.

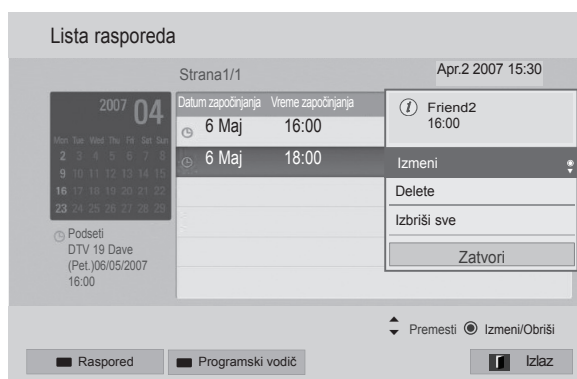
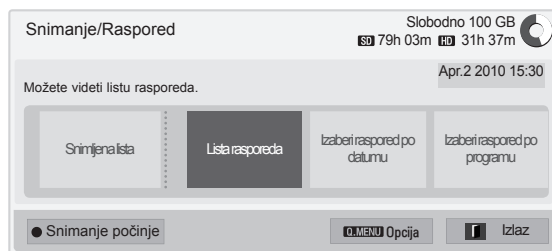

- 1 Kada uključite USB uređaj, pritisnite dugme **OK (U REDU)**.
- 2 Pritisnite žuto dugme.
- 3 Pritisnite dugmad za navigaciju da biste došli do opcije **Lista rasporeda**, a zatim pritisnite dugme **OK (U REDU)**.
- 4 Pritisnite dugmad za navigaciju da biste izabrali željeni program, a zatim pritisnite dugme **OK (U REDU)**.
- 5 Kada završite, pritisnite dugme **EXIT (IZLAZ)**.
Za povratak na prethodni meni, pritisnite dugme **BACK (NAZAD)**.

Meni	Opis
Izmeni	Izmenite sadržaj u okviru opcija Datum započinjanja/Vreme započinjanja/Vreme završetka/Naslov/Ponavljanje . Da biste sačuvali izmenjeni sadržaj, neophodno je da pritisnete dugme BACK (NAZAD) . Ova funkcija je onemogućena u slučaju kada se koristi rezervisani podsetnik.
Izbriši	Izbrišite izabranu stavku sa liste.
Izbriši sve	Izbrišite sve stavke sa liste.
Zatvori	Zatvorite iskačući meni.

Inicijalizacija liste rasporeda

Ovom funkcijom se lista rasporeda vraća na prvobitno stanje.

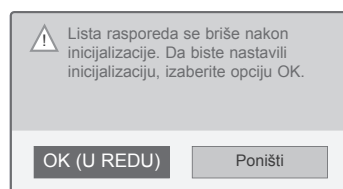
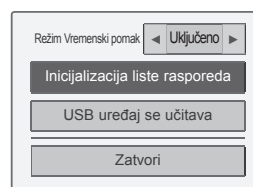

- 1 Kada uključite USB uređaj, pritisnite dugme **OK (U REDU)**.
- 2 Pritisnite žuto dugme da biste prikazali meni sa opcijama za DVR, a zatim pritisnite **Q.MENU (BRZI MENI)**.
- 3 Pritisnite dugmad za navigaciju da biste došli do opcije **Inicijalizacija liste rasporeda**, a zatim pritisnite dugme **OK (U REDU)**.
- 4 Pritisnite dugmad za navigaciju da biste došli do opcije **OK**, a zatim pritisnite dugme **OK (U REDU)**. Pokrenite inicijalizaciju liste rasporeda.
- 5 Kada završite, pritisnite dugme **EXIT (IZLAZ)**.
Za povratak na prethodni meni, pritisnite dugme **BACK (NAZAD)**.

Programski vodič

Ova funkcija se lako registruje za rezervisano snimanje. (Pogledajte poglavlje „EPG (Elektronski programski vodič)“).

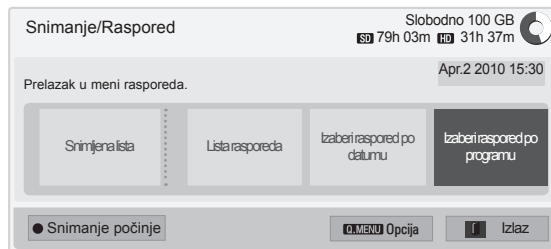

- 1 Kada uključite USB uređaj, pritisnite dugme **OK (U REDU)**.
- 2 Pritisnite žuto dugme.
- 3 Pritisnite dugmad za navigaciju da biste došli do opcije **Izaberi raspored po programu**, a zatim pritisnite dugme **OK (U REDU)**.
- 4 Pritisnite dugmad za navigaciju da biste došli do opcije **Izaberite program**, a zatim pritisnite dugme **OK (U REDU)**.
- 5 Kada završite, pritisnite dugme **EXIT (IZLAZ)**.

Za povratak na prethodni meni, pritisnite dugme **BACK (NAZAD)**.

! NAPOMENA

- Snimanje programa sa zaštitom od kopiranja nije moguće.

Program sa zaštitom od kopiranja: nije uspeo snimanje.

- Kada se snima sa spoljašnjeg izvora lošeg kvaliteta, snimak neće biti optimalnog kvaliteta.
- Raspoloživo vreme za ručno snimanje je najviše 5 sati, a najmanje 2 minuta.
- Ako stanica emituje pogrešne informacije o vremenu, rezervisano snimanje možda neće biti uspešno.
- Kada su aktivne funkcije vremena uključivanja i rezervisanog snimanja, a za različite kanale postavljeno isto vreme, ovaj televizor se uključuje na program za koji je podešeno rezervisano snimanje.
- Ukoliko tokom snimanja isključite napajanje, program koji se snima možda neće biti sačuvan. Stoga se preporučuje da pritisnete dugme **STOP** (■) i da proverite rezervisanu/snimljenu listu, pa da zatim isključite napajanje.
- Snimanje se ne može rezervisati na period kraći od 10 sekundi.
- Budući da se naslov i vreme programa za funkciju snimanja/podsetnika zasnivaju na informacijama koje emituje stanica, oni će se možda u zavisnosti od situacije stanice razlikovati od realnih.
- Vreme snimanja će se možda razlikovati u zavisnosti od rezolucije ulaznog signala ili kapaciteta USB HDD uređaja.
- U trenutku kada je vreme da se započne rezervisano snimanje, a napajanje televizora je isključeno, televizor će uključiti napajanje onog dela koji je potreban za snimanje i nastaviće sa rezervacijom.
- U trenutku kada je vreme da se započne rezervisano snimanje, a u toku je trenutno snimanje, snimanje programa koje je trenutno aktivno će se zaustaviti i sačuvati, dok će se nastaviti sa rezervisanim snimanjem.
- Ukoliko se televizor isključi iz napajanja ili isključi, rezervisano snimanje neće biti funkcionalno.

TV SNIMLJENO

Snimljeni program možete vrlo brzo da prikažete. Snimljen program koji je sačuvan na USB uređaju može da se reprodukuje.

Snimljena lista

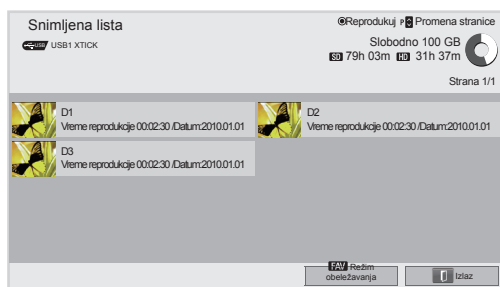

- 1 Kada uključite USB uređaj, pritisnite dugme **OK (U REDU)**.
- 2 Pritisnite zeleno dugme da biste izabrali opciju **Snimljena lista**.
- 3 Pritisnite dugmad za navigaciju da biste izabrali snimljeni program, a zatim pritisnite dugme **OK (U REDU)**.
- 4 Kada završite, pritisnite **EXIT (IZLAZ)**.

Za povratak na prethodni meni, pritisnite dugme **BACK (NAZAD)**.

! NAPOMENA

- Ukoliko disk ima neki loš sektor, možda će biti izbrisan deo stavki ili sve stavke sa liste snimanja.
- Lista snimanja može da sadrži najviše 200 snimaka. Kada broj snimaka na listi snimanja premaši 200, snimanje više nije moguće.
- Kada se snimak reprodukuje u celosti, ekran ostaje zamrznuto 10 sekundi, a zatim se reprodukcija automatski završava.
- Snimak je moguće reprodukovati čak i tokom snimanja/rezervisanog snimanja.
- Tokom reprodukovanja snimka, čvrsti disk može da proizvede određen nivo buke.
- Ta buka ne utiče na performanse i pouzdanost rada proizvoda i normalno je da čvrsti disk proizvodi određeni nivo buke.
- Programi snimljeni na drugim televizorima ne mogu se reprodukovati zbog smernica o zaštiti autorskih prava. Ako pokušate da reprodukujete programe snimljene na drugim televizorima, biće prikazan crn ekran.

Režim obeležavanja

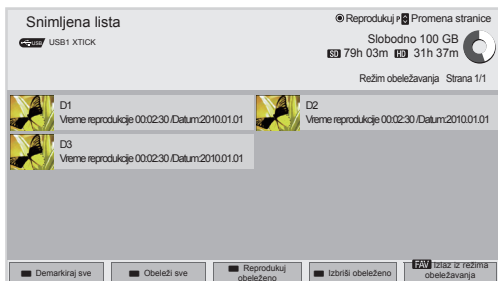

- 1 Kada uključite USB uređaj, pritisnite dugme **OK (U REDU)**.
- 2 Pritisnite zeleno dugme da biste izabrali opciju **Snimljena lista**.
- 3 Pritisnite **FAV (OMILJ.)** da biste obeležili željeni snimljeni program.
- 4 Pritisnite dugmad za navigaciju da biste izabrali željeni snimljeni program.
- 5 Pritisnite žuto dugme da biste reprodukovali obeleženi snimljeni program.

Dugme	Opis
Crveno dugme	Demarkiraj sve: promena obeleženih snimljenih programa u demarkirane snimljene programe.
Zeleno dugme	Obeleži sve: obeležavanje svih snimljenih programa na listi.
Žuto dugme	Reprodukuj obeleženo: reprodukovanje prve izabrane datoteke. Kada se završi reprodukcija snimljenih programa, sledeći izabrani će se automatski reprodukovati.
Plavo dugme	Izbriši obeleženo: brisanje obeleženih snimljenih programa.
FAV (OMILJ.)	Izlaz iz režima obeležavanja.

Reprodukovanje snimljenih programa

Izabrani program možete da reprodukujete sa snimljene liste.















- 1 Kada uključite USB uređaj, pritisnite dugme **OK (U REDU)**.
- 2 Pritisnite zeleno dugme da biste izabrali opciju **Snimljena lista**.
- 3 Pritisnite dugmad za navigaciju da biste izabrali snimljeni program, a zatim pritisnite dugme **OK (U REDU)**.
- 4 Pritisnite zeleno dugme da biste izabrali stavku **Opcija**, a zatim pritisnite dugme **OK (U REDU)**.
- 5 Kada završite, pritisnite dugme **EXIT (IZLAZ)**.

Za povratak na prethodni meni, pritisnite dugme **BACK (NAZAD)**.

Meni	Opis
Reprodukuj prema prethodnom vremenu reprodukcije.	Reprodukovanje se nastavlja od tačke na kojoj je ranije zaustavljeno.
Reprodukuj od početka	Reprodukovanje izabranih snimljenih programa.
Promeni ime	Promena imena programa.
Izbriši	Brisanje programa.







Šta je to „traka napretka“?

Ova funkcija pokazuje koji snimljeni program je moguće gledati, kao i trenutnu poziciju na ekranu i poziciju za emitovanja uživo.

- 1 Pregled
 - 2 Trenutna lokacija i vreme napretka u okviru reprodukcije
 - 3 Ukupno vreme napretka snimljenog programa
-  Reprodukovanje
 -  Premotavanje unapred
 -  Premotavanje unazad
 -  Pauza
 -  Direktni prikaz +
 -  Direktni prikaz -
 -  Za jedan kadar
 -  Sporo reprodukovanje
 -  (plavo dugme) Početak intervala ponavljanja
 -  (žuto dugme) Početak intervala za uređivanje isečka
 -  (plavo dugme) Završetak intervala ponavljanja
 -  (žuto dugme) Završetak intervala za uređivanje isečka
 -  Interval ponavljanja

Korišćenje daljinskog upravljača

Tokom reprodukcije snimljenog programa možete da podešavate različite načine reprodukovanja.

Dugme	Opis
	Tokom reprodukcije više puta pritisnite dugme REW (◀) ili FF (▶) da biste je ubrzali. - Svaki put kada pritisnete dugme, brzina pretrage se povećava po stepenima (najviše 4 stepena).
Zeleno dugme	Opcija: Pritisnite zeleno dugme da biste postavili video i audio podešavanja snimljenih datoteka.
Žuto dugme	Uređivanje isečka: Pritisnite žuto dugme na početnoj tački od koje želite da počinje interval uređivanja isečka, a zatim ga ponovo pritisnite na završnoj tački. Da biste sačuvali, izaberite Da. - Na traci napretka snimanja na dnu ekrana, početak intervala uređivanja isečka se prikazuje kao  , a kraj intervala uređivanja isečka kao  . Početak i kraj intervala uređivanja isečka mogu da se podese unapred i unazad. - Interval koji je kraći od 10 sekundi ne može da se sačuva.
Plavo dugme	Ponavljanje: Pritisnite plavo dugme na početnoj tački od koje želite da počinje interval ponavljanja, a zatim ga ponovo pritisnite na završnoj tački. Da biste poništili reprodukovanje intervala ponavljanja, još jednom pritisnite plavo dugme. - Na traci napretka snimanja na dnu ekrana, početak intervala ponavljanja se prikazuje kao  , a kraj intervala ponavljanja kao  . Početak i kraj intervala ponavljanja mogu da se podese unapred i unazad. - Nije moguće postaviti interval kraći od 10 sekundi. - Kada se interval ponavljanja poništi, reprodukcija se vraća na normalan režim počevši od završne tačke tog intervala.
	Tokom reprodukcije pritisnite dugme Pauza (). - Prikazuje se pauzirani ekran. - Svaki put kada pri pauziranom ekranu pritisnete dugme Pauza (), reprodukcija se pomera kadar po kadar (▶). - Pritisnite dugme Pauza (), a zatim koristite dugme FF (▶) za usporavanje slike (▶). - Ukoliko nakon pauziranja reprodukcije 10 minuta ne pritisnete nijedno drugo dugme, reprodukcija će se ponovo pokrenuti.
< >, OK (U REDU)	Kada pomerite kursor pomoću dugmeta za navigaciju (< >), pri čemu je u toku reprodukcija, a zatim pritisnete dugme OK (U REDU), reprodukcija se nastavlja direktno od datog kadra na kom se nalazi kursor. 
3D (Samo za 3D modele)	Prikazivanje 3D video zapisa.

Funkcija EPG (elektronski vodič kroz programe) (U digitalnom režimu)

Ovaj sistem ima Elektronski programski vodič (EPG) da vam pomogne u navigaciji kroz sve moguće opcije gledanja.

EPG daje informacije kao što su spiskovi programa, vreme početka i završetka za sve dostupne servise. Osim toga, detaljne informacije o programima često su na raspolaganju u EPG (dostupnost i količina detalja programa razlikuje se u zavisnost od specifičnog emitera).

Ova funkcija se može koristiti samo ako se EPG informacije emituju od strane kompanije za emitovanje.

Morate podesiti sat u meniju **Vreme** da biste mogli da koristite elektronski programski vodič.

Elektronski programski vodič prikazuje informacije o sadržaju programa za narednih 8 dana.

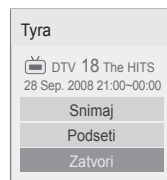

OK	Snimaj : Pojavljuje se iskačući prozor za podešavanje snimanja. Podseti : Rezervisano.
^ v	Izaberite režim za podešavanje tajmera snimanja/podsećanja.

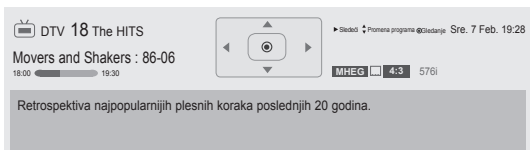

- Pritisnite dugme **INFO** da biste prikazali informacije o trenutnom programu.

	Prikazuje se uz TV ili DTV program.
	Prikazuje se uz radio program.
	Prikazuje se uz MHEG program.
	Prikazuje se uz HE-AAC program.
	Odnos širina/visina za program koji se emituje.
	Odnos širina/visina za program koji se emituje.
	Prikazuje se uz teletext program.
	Prikazuje se uz program sa titlovima.
	Prikazuje se uz skremblovan program.
	Prikazuje se uz Dolby Digital program.
	Prikazuje se uz Dolby Digital PLUS program.
576i/p, 720p, 1080i/p	Rezolucija emitovanog programa
	Može se desiti da se ikona programa koji se emituje ne prikaže na izlazu monitora u zavisnosti od informacija programa.
	Prikazuje se uz MHP program.
>	Prikazuje informacije o sledećem programu.
^ v	Prikazuju se drugi podaci o programu.

Uključi/isključi EPG

- 1 Pritisnite dugme **GUIDE (VODIČ)** da biste uključili ili isključili EPG.

Izaberite program

- 1 Pritisnite dugmad za navigaciju ili **P ^ v** da izaberete željeni program.



Režim SADA/SLEDEĆE

Možete da vidite program koji se emituje, kao i planirani sledeći program.

Dugme	Opis
Crveno dugme	Menja režim EPG.
Žuto dugme	Ulazak u režim Raspored. (Pogledajte stranicu82)
Plavo dugme	Ulazak u režim Lista rasporeda. (Pogledajte stranicu83)
OK (U REDU)	Kada se izabere opcija „Program koji se trenutno emituje“, prelazi se na sledeći izabrani program, a EPG se gubi. Kada odaberete „Sledeće“, pojavljuje se iskačući prozor sa rezervacijom.
< >	Izaberite program.
^ v	Izaberite program emitovanja.
P ^ v	Stranica naviše/naniže.
GUIDE (VODIČ)	Isključuje EPG.
BACK (NAZAD)	
EXIT (IZLAZ)	
TV/RAD	Izaberite DTV ili radio program.
INFO	Detaljne informacije su uključene ili isključene.
FAV (OMILJ.)	Menjanje režima Omiljeni.

Režim Vodič za 8 dana

Dugme	Opis
Crveno dugme	Menja režim EPG.
Zeleno dugme	Ulazak u režim za podešavanje datuma.
Žuto dugme	Ulazak u režim Raspored. (Pogledajte stranicu82)
Plavo dugme	Ulazak u režim Lista rasporeda. (Pogledajte stranicu83)
OK (U REDU)	Kada se izabere opcija „Program koji se trenutno emituje“, prelazi se na izabrani program, a EPG se gubi. Kada se izabere opcija „Program koji će se emitovati“, pojavice se iskačući prozor za rezervaciju.
< >	Izaberite program.
^ v	Izaberite program emitovanja.
P ^ v	Stranica naviše/naniže.
GUIDE (VODIČ)	Isključuje EPG.
BACK (NAZAD)	
EXIT (IZLAZ)	
TV/RAD	Izaberite DTV ili radio program.
INFO	Detaljne informacije su uključene ili isključene.
FAV (OMILJ.)	Menjanje režima Omiljeni.

Režim za promenu datuma

Dugme	Opis
Zeleno dugme	Isključuje režim podešavanje datuma.
v	
BACK (NAZAD)	
OK (U REDU)	Izmenite u izabrani datum.
< >	Izaberite datum.
GUIDE (VODIČ)	Isključuje EPG.
EXIT (IZLAZ)	

Okvir za detaljne informacije

Dugme	Opis
INFO	Uključene ili isključene detaljne informacije.
^ v	Tekst naviše/naniže.
< >	Izaberite režim za podešavanje tajmera snimanja/podsećanja.
GUIDE (VODIČ)	Isključuje EPG.
EXIT (IZLAZ)	

3D SLIKE

(Samo za 3D modele)

3D tehnologija

Ovaj TV aparat može da prikazuje 3D signal putem 3D emitovanja ili kada je TV aparat povezan sa kompatibilnim uređajem, kao što je Blu-ray 3D plejer. Gledaoci moraju nositi 3D naočare da bi sliku videli u 3D formatu.



UPOZORENJE

- Preporučujemo da održavate rastojanje do najmanje dvostruke dužine dijagonale ekrana kada gledate 3D video zapise.
- 3D slika se možda neće prikazati ukoliko TV gledate iz ležećeg položaja
- Možda će biti potrebno nekoliko trenutaka da vidite 3D sliku ako sklonite pogled sa televizora, a zatim ponovo vratite pogled na 3D program.
- Da biste gledali TV u 3D režimu, morate nositi 3D naočare. Da biste dobili najbolje rezultate, treba da nosite 3D naočare kompanije LG. 3D slike se možda neće ispravno prikazivati ako koristite 3D naočare drugog proizvođača. Pročitajte priručnik za 3D naočare da biste se upoznali sa uputstvima za korišćenje 3D naočara.
- Kada gledate 2D slike, preporučuje se da skinete 3D naočare. Ukoliko 2D slike gledate pomoću 3D naočara, možete videti izobličenu sliku.
- Ako gledate 3D slike izbliza ili suviše dugo, možete oštetiti vid.
- Dugotrajno gledanje televizora ili igranje video igara sa 3D slikama dok koristite 3D naočare može da izazove pospanost, glavobolju ili zamor očiju. Ako imate glavobolju ili osećate zamor i pospanost, prestanite sa gledanjem televizije i odmorite se.
- Trudnice, starije osobe, osobe sa srčanim problemima ili osobe koje često osećaju pospanost ne bi trebalo da gledaju 3D TV.
- Neke 3D slike mogu da izazovu da pokušate da izbegnete sliku koja se prikazuje u video-zapisu. Stoga je najbolje da izbegavate gledanje 3D televizora kada ste blizu lomljivih predmeta, odnosno blizu objekata koje možete lako oboriti.
- Nemojte dozvoliti deci ispod 5 godina da gledaju 3D TV. To može da utiče na razvoj njihovog vida.
- Opasnost od napada zbog osetljivosti na svetlost:
Neke osobe mogu doživeti epileptični napad

kada se izlože određenim faktorima, što obuhvata svetla ili slike koje trepću kao u TV ili video igrama. Ukoliko u vašoj porodici postoji istorija epilepsije ili osetljivosti na svetlost, konsultujte se sa lekarom pre gledanja 3D TV.

Osim toga, neko simptomi se mogu pojaviti u nespecifičnim uslovima bez prethodne istorije. Ukoliko osetite bilo koji od sledećih simptoma, odmah prekinite sa gledanjem 3D slika i obratite se lekaru: vrtoglavica ili pometenost, „igranje“ slike pred očima, ako vam se vid izmeni, ako doživite nestabilnost vida ili lica, kao što je drhtanje oka ili mišića, ako pravite nesvesne pokrete, doživite konvulzije, izgubite svest, ako budete zbunjeni ili izgubite orijentaciju i osećaj za pravac, ako imate grčeve ili mučninu. Roditelji treba da nadgledaju decu, što obuhvata i tinejdžere, da bi videli pojavu ovih simptoma pošto mlade osobe mogu biti osetljivije na efekte gledanja 3D televizije.

- Rizik od napada zbog preosetljivosti na svetlo može se smanjiti na sledeći način.
 - » Pravite česte pauze kada gledate 3D TV.
 - » Osobe kod kojih se vid razlikuje na oba oka treba da gledaju TV tek nakon što preduzmu mere za ispravljanje vida.
 - » Gledajte TV tako da vaše oči budu u istom nivou kao 3D ekran i nemojte sedeti suviše blizu TV aparata.
 - » Nemojte gledati 3D slike kada ste bolesni i izbegavajte da gledate 3D slike u dugim periodima bez prekida.
 - » Nemojte nositi 3D naočare u duge svrhe osim za gledanje 3D slika na 3D televizoru.
 - » Neke osobe mogu da osećaju gubitak orijentacije nakon gledanja 3D televizije. Stoga, nakon gledanja 3D televizije, sačekajte da ponovo postanete svesni realnosti pre nego što se budete pomerili.



NAPOMENA

- Nakon što uključite TV, možda će biti potrebno nekoliko sekundi da se TV kalibriše.
- Ako se između televizora i 3D naočara nalazi prepreka, 3D slika se možda neće prikazati ispravno.
- Nemojte koristiti TV u blizini druge elektronske opreme i radiofrekventne opreme.
- Prilikom gledanja digitalnog TV programa u 3D režimu, izlazni video signal nije moguće slati preko SCART kabela.
- Ako uključite 3D režim u toku zakazanog snimanja digitalnog TV programa, izlazni video signal neće biti moguće slati preko SCART kabela niti nastaviti snimanje.

Prilikom korišćenja 3D naočara







OPREZ

- Nemojte koristiti 3D naočare umesto naočara za ispravljanje vida, naočara za sunce ili zaštitnih naočara.
- Nemojte da čuvate 3D naočare na hladnom ili vrućem mestu.
- Nemojte ispuštati predmete na 3D naočare. Nemojte ispuštati, niti savijati naočare.
- Pošto je stakla na 3D naočarama moguće lako izgrebati, vodite računa da ih čistite samo pomoću mekane tkanine. Oduvajte prašinu pre nego što budete koristiti tkaninu pošto je naočare moguće lako izgrebati.
- Ako se naočari nalaze u blizini elektronskih uređaja koji koriste istu frekvenciju (2,4 GHz), kao što su mikrotalasna pećnica ili bežični LAN uređaj, može doći do prekida u komunikaciji.

Gledanje 3D slika

- 1 Pokrenite reprodukciju video zapisa koji je proizveden 3D tehnikom.
- 2 Pritisnite dugme **3D** da gledate 3D sliku.
- 3 Stavite 3D naočari.
- 4 Pritisnite dugmad za navigaciju da biste došli do opcije **OK** a zatim pritisnite **OK (U REDU)**.
- 5 Pritisnite dugmad za navigaciju da biste menjali oblik, a zatim pritisnite **OK (U REDU)**. (Pogledajte „Režim koji podržava 3D“)

Režim	Opis
2D » 3D	Prelazak iz 2D režima u 3D režim. Video zapisi konvertirani iz 2D u 3D mogu da izgledaju manje realistično od naslova koji su originalno snimljeni kao 3D video zapisi. 
Levo/desno	
Gore/dole	
Šahovska tabla	
Sekvencijalni kadrovi	

- 6 Pritisnite dugme **3D** da biste podesili opciju **2D isključeno** ili **3D isključeno**.

Opcija	Opis
3D -> 2D	Prikazuje slike u režimu 2D, bez ikakvih 3D efekata.
3D isključeno	Prikazuje slike u originalnom formatu.
2D -> 3D	Prikazuje slike u 3D režimu.
Poništi	Zatvaranje iskačućeg prozora.

Opseg za gledanje 3D slika

Veličina televizora, ugao gledanja i ostale okolnosti mogu uticati na optimalnu udaljenost gledanja i ugao gledanja.

Udaljenost gledanja	Maksimalna udaljenost gledanja
2 m do 7 m	10 m

Podešavanje 3D slika

- 1 Pritisnite **OPCIJA 3D** u toku gledanja 3D slika. Pojaviće se iskačući prozor.
- 2 Pritisnite dugmad za navigaciju da biste došli do jedne od sledećih opcija a zatim pritisnite dugme **OK (U REDU)**.

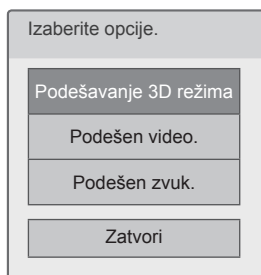

Podešavanje 3D režima

Opcija (Samo za 3D modele)	Opis
Veličina 3D slike	Odsecanje spoljašnjih ivica slike i razvlačenje slike tako da odgovara prikazu slike preko celog ekrana u 3D režimu.
3D Depth	Podešavanje stereoskopskog efekta 3D slike koja je konvertovana sa 2D slike.
3D ugao posmatranja	Pomeranje 3D slike napred/nazad kako bi se podesio prikaz 3D perspektive.
Balans 3D slike	Podešavanje razlike u boji i osvetljenju između desne i leve strane slike u 3D režimu.
Ispravljanje 3D slike	Izaberite Levo/desno ili Desno/levo . Izaberite režim u kojem najbolje vidite 3D sliku.

Podešen video.

Omogućava menjanje postavki video zapisa. (Pogledajte odeljak „ Postavke iz menija SLIKA“)

Set Audio.

Omogućava menjanje postavki zvuka. (Pogledajte odeljak „ Postavke iz menija ZVUK“)

! OPREZ

- Neki meniji možda neće raditi dok gledate 3D slike.
- 3D slike se automatski onemogućavaju kada se menjaju DTV kanali ili izvor signala.
- Ekрани se možda neće ispravno prikazivati ako gledate 2D slike u režimu 3D slike.
- 3D efekat se može videti kada se 3D režim pravilno izabere za 3D ulazni signal.
- U slučaju *.mpo datoteka (datoteka sa 3D kamere), režim 3D slike se automatski uključuje.









! NAPOMENA

- Ne možete ući u Početni meni dok gledate 3D datoteke.

PRILAGOĐAVANJE TV POSTAVKI

Meni PODEŠAVANJE

- 1 Pritisnite dugme **HOME** da biste pristupili Početnom meniju.
- 2 Pritisnite dugmad za navigaciju da biste izabrali meni **PODEŠAVANJE** a zatim pritisnite **OK (U REDU)**.
- 3 Pritisnite dugmad za navigaciju da biste došli do jednog od sledećih menija, a zatim pritisnite dugme **OK (U REDU)**.
- 4 Pritisnite dugmad za navigaciju da biste došli do željene postavke ili opcije a zatim pritisnite dugme **OK (U REDU)**.
- 5 Kada završite, pritisnite dugme **EXIT (IZLAZ)**.

Meni		Opis
	PODEŠAVANJA	Podešavanje i uređivanje programa.
	SLIKA	Podešavanje veličine, kvaliteta ili efekata slike.
	ZVUK	Podešavanje kvaliteta zvuka, efekata ili jačine zvuka.
	VREME	Podešavanje vremena, datuma ili tajmera.
	ZAKLJUČAJ	Zaključavanje i otključavanje kanala i programa.
	OPCIJA	Prilagođavanje opštih postavki.
	MREŽA	Podešavanje postavki mreže.
	PODRŠKA	Prikazivanje informacija o korisniku.

Prilagođavanje postavki

Postavke iz menija PODEŠAVANJA

- 1 Pritisnite dugme **HOME** da biste pristupili Početnom meniju.
- 2 Pritisnite dugmad za navigaciju da biste došli do opcije **PODEŠAVANJE**, a zatim pritisnite dugme **OK (U REDU)**.
- 3 Pritisnite dugmad za navigaciju da biste došli do opcije **PODEŠAVANJA**, a zatim pritisnite dugme **OK (U REDU)**.
- 4 Pritisnite dugmad za navigaciju da biste došli do željene postavke ili opcije a zatim pritisnite dugme **OK**.
 - Da biste se vratili na prethodni nivo, pritisnite dugme **BACK (NAZAD)**.
- 5 Kada završite, pritisnite dugme **EXIT (IZLAZ)**.

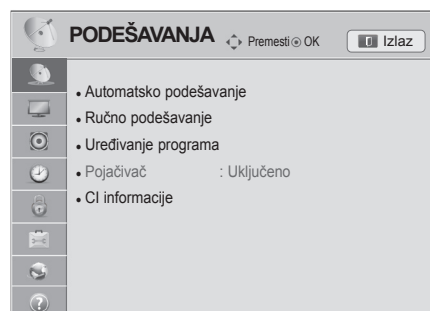

Raspoloživa podešavanja programa opisana su ispod:

Podešavanje	Opis
Automatsko podešavanje	Podešavanje i čuvanje svih programa dostupnih preko antene ili kabla ili satelita . (Pogledajte stranicu29)
Ručno podešavanje	Ručno podešavanje i čuvanje željenih programa. (Pogledajte stranicu34)
Uređivanje programa	Uređivanje programa. (Pogledajte stranicu37)
Pojačivač	Postavlja optimizovanu osetljivost u zavisnosti od prijema signala. (Pogledajte stranicu38)
CI informacije	Ova funkcija omogućava gledanje kodiranih programa (plaćeni programi). (Pogledajte stranicu38)
Podešavanje kablovske DTV (Samo u režimu Kabl, Kabl i satelit (-samo za modele koji podržavaju satelitsku antenu))	Podešava različite opcije za gledanje kablovske DTV. (Pogledajte stranicu32)
Postavka satelitske DTV (Samo u režimu Satelit, Antena i satelit, Kabl i satelit-samo za modele koji podržavaju satelitsku antenu)	Podešava različite opcije za gledanje satelitske DTV. (Pogledajte stranicu32)
Ažurir. liste Tivu prog. (Samo u režimu Satelit, Antena i satelit, Kabl i satelit-samo za modele koji podržavaju satelitsku antenu, samo u Italiji)	Promenjene informacije o listi programa biće ažurirane na osnovu uslova emitovanja u državi i satelita. (Pogledajte stranicu33)

Postavke iz menija SLIKA

- 1 Pritisnite dugme HOME da biste pristupili Početnom meniju.
- 2 Pritisnite dugmad za navigaciju da biste došli do opcije **PODEŠVANJE** a zatim pritisnite dugme **OK (U REDU)**.
- 3 Pritisnite dugmad za navigaciju da biste došli do opcije **SLIKA** a zatim pritisnite dugme **OK (U REDU)**.
- 4 Pritisnite dugmad za navigaciju da biste došli do željene postavke ili opcije, a zatim pritisnite dugme **OK (U REDU)**.
- Da biste se vratili na prethodni nivo, pritisnite dugme **BACK (NAZAD)**.
- 5 Kada završite, pritisnite dugme **EXIT (IZLAZ)**.



Raspoloživa podešavanja slike opisana su u sledećoj tabeli:

Podešavanje	Opis										
Format slike	Promena veličine slike kako bi bila prikazana u optimalnoj veličini. (Pogledajte stranicu39)										
Postavi 3D video (Samo za 3D modele)	Podešavanje opcija 3D slike. (Pogledajte stranicu90)										
Čarobnjak za slike	<p>Podešavanje kvaliteta slike i kalibriranje ekrana. Prilagođene opcije biće sačuvane kao Ekspert1 u meniju Način slike.</p> <p>! NAPOMENA</p> <ul style="list-style-type: none"> • Ako koristite Čarobnjak za slike, funkcija uštede energije biće automatski isključena. • Da biste poništili promene napravljene pomoću Čarobnjaka za slike, obavite Resetovanje slike kada je Način slike postavljen na Ekspert1. • U režimu RGB-PC/HDMI-PC/DVI-PC, promenjene vrednosti za opcije Boja, Nijansa i H/V oštrina neće biti primenjene. 										
Ušteda energije	<p>Smanjenje potrošnje energije podešavanjem osvetljenja ekrana.</p> <p>! NAPOMENA</p> <ul style="list-style-type: none"> • Prilikom podešavanja uštede energije u režimu MHEG/MHP, postavka Ušteda energije primenjuje se tek nakon izlaska iz MHEG/MHP režima. • Ako izaberete „Isključen ekran“ dok slušate radio stanicu smanjiće se potrošnja električne energije. • Ako izaberete opcije Automatski ili Maksimum, pozadinsko osvetljenje neće raditi. (Samo kod LED LCD televizora / LCD televizora) <p>Opcija</p> <table border="1"> <tr> <td>Automatski (Samo kod LED LCD televizora / LCD televizora)</td> <td>Pozadinsko osvetljenje se automatski podešava u zavisnosti od okruženja kada izaberete opciju Automatski pomoću funkcije Inteligentni senzor.</td> </tr> <tr> <td>Inteligentni senzor (Samo kod plazma televizora)</td> <td>Najprikladnija slika se automatski podešava u zavisnosti od okruženja.</td> </tr> <tr> <td>Isključeno</td> <td>Izaberite ako vam ova funkcija nije potrebna.</td> </tr> <tr> <td>Minimum/Sred-nje/Maksimum</td> <td>Izbor nivoa osvetljenja.</td> </tr> <tr> <td>Isključen ekran</td> <td>Ekran se isključuje u roku od 3 sekunde. Pritiskanje bilo kog dugmeta na daljinskom upravljaču ponovo će uključiti ekran.</td> </tr> </table>	Automatski (Samo kod LED LCD televizora / LCD televizora)	Pozadinsko osvetljenje se automatski podešava u zavisnosti od okruženja kada izaberete opciju Automatski pomoću funkcije Inteligentni senzor .	Inteligentni senzor (Samo kod plazma televizora)	Najprikladnija slika se automatski podešava u zavisnosti od okruženja.	Isključeno	Izaberite ako vam ova funkcija nije potrebna.	Minimum/Sred-nje/Maksimum	Izbor nivoa osvetljenja.	Isključen ekran	Ekran se isključuje u roku od 3 sekunde. Pritiskanje bilo kog dugmeta na daljinskom upravljaču ponovo će uključiti ekran.
Automatski (Samo kod LED LCD televizora / LCD televizora)	Pozadinsko osvetljenje se automatski podešava u zavisnosti od okruženja kada izaberete opciju Automatski pomoću funkcije Inteligentni senzor .										
Inteligentni senzor (Samo kod plazma televizora)	Najprikladnija slika se automatski podešava u zavisnosti od okruženja.										
Isključeno	Izaberite ako vam ova funkcija nije potrebna.										
Minimum/Sred-nje/Maksimum	Izbor nivoa osvetljenja.										
Isključen ekran	Ekran se isključuje u roku od 3 sekunde. Pritiskanje bilo kog dugmeta na daljinskom upravljaču ponovo će uključiti ekran.										

Podešavanje	Opis
Način slike	<p>Izbor neke od unapred podešenih slika ili prilagođavanje opcija u svakom režimu za dobijanje najboljih TV performansi. Osim toga, u svakom režimu možete prilagođavati i napredne opcije. Dostupni režimi unapred podešenih slika zavise od televizora.</p> <div style="border: 1px solid black; padding: 5px;"> <p>! NAPOMENA</p> <ul style="list-style-type: none"> • Ako izaberete opciju Inteligentni senzor, funkcija uštede energije će automatski preći na opciju Automatski. (Samo kod LED LCD televizora / LCD televizora) • Ako izaberete opciju THX bioskop ili THX Bright Room, funkcija Format slike automatski će biti prebačena na opciju Automatski. </div>
Režim (U zavisnosti od modela)	
Inteligentni senzor	Podešava televizor da automatski prilagodi postavke slike, kao što su kontrast, osvetljenje, oštrina, boja ili nijansa, tako da odgovaraju okruženju.
Živopisno	Podešavanje video zapisa za trgovine poboljšavanjem kontrasta, osvetljenja, boje i oštine.
Standardna	Podešavanje slike za normalno okruženje.
	Ostvaruje najbolji kvalitet slike i istovremeno smanjuje potrošnju energije bez kompromisa po pitanju kvaliteta slike.
Bioskop	Optimizacija video zapisa i stvaranje bioskopskog efekta kako biste uživali u filmovima kao da ste u bioskopu.
THX bioskop, THX Bright Room	<p>Pruža doživljaj bioskopa dok gledate film kod kuće. Korisnik će moći da uživa u najvišem nivou kvaliteta slike bez posebnih podešavanja.</p> <ul style="list-style-type: none"> - THX bioskop pruža optimalan kvalitet slike kada je u sobi mrak. - THX Bright Room pruža optimalan kvalitet slike kada je u sobi svetlo. <div style="border: 1px solid black; padding: 5px;"> <p>! NAPOMENA</p> <ul style="list-style-type: none"> • THX : THX (Tomlinson Holmanov eksperiment) je standard za audio i video sertifikaciju koji su postavili Džordž Lukas i Tomlinson. Ekran sa THX sertifikatom garantuje kvalitet slike koji prevazilazi hardversku i softversku specifikaciju ekrana. </div>
Sport	Optimizacija video slike kod veoma dinamičnih akcija naglašavanjem osnovnih boja poput bele, zelene ili nebo plave.
Igra	Optimizacija video zapisa za brze igre kao sa računara ili igračke konzole.
Fotografija	<p>Optimizacija statične slike, kao što je datoteka fotografije, u HDMI i USB režimu.</p> <p>» npr.) prilikom povezivanja spoljnog uređaja kao što je DSLR.</p>
Ekspert	<p>Podešavanje detaljnih postavki video ugara za video eksperte kao i obične posmatrača.</p> <div style="border: 1px solid black; padding: 5px;"> <p>! NAPOMENA</p> <ul style="list-style-type: none"> • ISFccc (ISFccc: Imaging Science Foundation Certified Calibration Control) : Ovaj televizor sadrži detaljne kalibracije neophodne za profesionalnu sertifikaciju Fondacije za nauku o slici. ISF režimi „dan“ i „noć“ će nakon kalibracije biti dostupni korisniku kako bi mogao da doživi ono najbolje što HDTV kompanije LG nudi. Putem ISFccc režima mogu da se izvedu napredne i detaljne kalibracije. Za detaljnu kalibraciju neophodan je ovlašćeni tehničar. Za ISF ovlašćene tehničare možete saznati od lokalnog distributera. </div>

Podešavanje	Opis												
TruMotion (U zavisnosti od modela)	<p>Napredna video tehnologija koja pruža jasnije, tečnije slike, čak i u brzim akcionim scenama tako što stvara stabilniju strukturu za oštriju sliku. TruMotion radi sa svim ulazima, osim u režimu PC.</p> <div style="border: 1px solid black; padding: 5px; margin: 10px 0;"> <p> NAPOMENA</p> <ul style="list-style-type: none"> Ako aktivirate funkciju „TruMotion“, na ekranu se može pojaviti šum. Ako se ovo dogodi, podesite funkciju „TruMotion“ na vrednost „Isključeno“. Ako izaberete „Režim slike-Igra“, podesite funkciju „TruMotion“ na vrednost „Isključeno“. </div> <p>Režim</p> <table border="1" style="width: 100%; border-collapse: collapse;"> <tr> <td style="width: 30%;">Visoko</td> <td>Pružuje tečnije kretanje slike.</td> </tr> <tr> <td>Nisko</td> <td>Pružuje tečno kretanje slike. Standardno koristite ovu postavku.</td> </tr> <tr> <td>Isključeno</td> <td>Isključuje rad funkcije TruMotion.</td> </tr> <tr> <td>Korisnik</td> <td>De-Judder: podešava šum na ekranu. De-Blur: podešava dvostruku sliku na ekranu.</td> </tr> </table>	Visoko	Pružuje tečnije kretanje slike.	Nisko	Pružuje tečno kretanje slike. Standardno koristite ovu postavku.	Isključeno	Isključuje rad funkcije TruMotion.	Korisnik	De-Judder: podešava šum na ekranu. De-Blur: podešava dvostruku sliku na ekranu.				
Visoko	Pružuje tečnije kretanje slike.												
Nisko	Pružuje tečno kretanje slike. Standardno koristite ovu postavku.												
Isključeno	Isključuje rad funkcije TruMotion.												
Korisnik	De-Judder: podešava šum na ekranu. De-Blur: podešava dvostruku sliku na ekranu.												
EKRAN	<p>Prilagođavanje opcija za prikazivanje kada se koristi računar.</p> <p>Opcija</p> <table border="1" style="width: 100%; border-collapse: collapse;"> <tr> <td style="width: 30%;">Rezolucija</td> <td>Izbor odgovarajuće rezolucije kada se koristi računar.</td> </tr> <tr> <td>Automatska konfiguracija</td> <td>Podešavanje televizora za automatsku optimizaciju TV prikaza.</td> </tr> <tr> <td>Pozicija</td> <td>Lociranje slike u odgovarajuću poziciju.</td> </tr> <tr> <td>Veličina</td> <td>Podešavanje veličine slike.</td> </tr> <tr> <td>Faza</td> <td>Eliminacija horizontalnih linija.</td> </tr> <tr> <td>Vrati na originalno</td> <td>Vraćanje opcija na podrazumevano podešavanje.</td> </tr> </table>	Rezolucija	Izbor odgovarajuće rezolucije kada se koristi računar.	Automatska konfiguracija	Podešavanje televizora za automatsku optimizaciju TV prikaza.	Pozicija	Lociranje slike u odgovarajuću poziciju.	Veličina	Podešavanje veličine slike.	Faza	Eliminacija horizontalnih linija.	Vrati na originalno	Vraćanje opcija na podrazumevano podešavanje.
Rezolucija	Izbor odgovarajuće rezolucije kada se koristi računar.												
Automatska konfiguracija	Podešavanje televizora za automatsku optimizaciju TV prikaza.												
Pozicija	Lociranje slike u odgovarajuću poziciju.												
Veličina	Podešavanje veličine slike.												
Faza	Eliminacija horizontalnih linija.												
Vrati na originalno	Vraćanje opcija na podrazumevano podešavanje.												
Lokalno LED zatamnjenje (U zavisnosti od modela)	<p>Nakon analiziranja ulaznog video signala u oblastima na ekranu podešava pozadinsko osvetljenje na ekranu kako bi poboljšao odnos kontrasta.</p> <p>Režim</p> <table border="1" style="width: 100%; border-collapse: collapse;"> <tr> <td style="width: 30%;">Isključeno</td> <td>Isključuje rad funkcije Lokalno LED zatamnjenje.</td> </tr> <tr> <td>Nisko</td> <td>Osvetljava sliku i pojačava nivoe crne pomoću blagog lokalnog zatamnjenja.</td> </tr> <tr> <td>Srednje</td> <td>Pojačava nivoe crne pomoću jakog lokalnog zatamnjenja.</td> </tr> <tr> <td>Visoko</td> <td>Čisti sliku i pojačava nivoe crne pomoću jakog lokalnog zatamnjenja.</td> </tr> </table>	Isključeno	Isključuje rad funkcije Lokalno LED zatamnjenje.	Nisko	Osvetljava sliku i pojačava nivoe crne pomoću blagog lokalnog zatamnjenja.	Srednje	Pojačava nivoe crne pomoću jakog lokalnog zatamnjenja.	Visoko	Čisti sliku i pojačava nivoe crne pomoću jakog lokalnog zatamnjenja.				
Isključeno	Isključuje rad funkcije Lokalno LED zatamnjenje.												
Nisko	Osvetljava sliku i pojačava nivoe crne pomoću blagog lokalnog zatamnjenja.												
Srednje	Pojačava nivoe crne pomoću jakog lokalnog zatamnjenja.												
Visoko	Čisti sliku i pojačava nivoe crne pomoću jakog lokalnog zatamnjenja.												

Osnovne opcije slika

Podešavanje	Opis
Pozadinsko osvetljenje (Samo kod LED LCD televizora / LCD televizora)	Podešavanje osvetljenja ekrana kontrolisanjem LCD pozadinskog osvetljenja. Ukoliko smanjite nivo osvetljenosti, ekran će postati tamniji, a potrošnja energije će se smanjiti bez gubitka video signala. ! NAPOMENA <ul style="list-style-type: none"> Ako koristite opcije „Ušteda energije - Isključena, Minimalna, Srednja“, biće dostupna postavka Pozadinsko osvetljenje.
Kontrast	Povećanje i smanjenje postepenog prelaza kod video signala. Možete da koristite opciju Kontrast kada se svetli deo slike zamuti.
Osvetljaj	Prilagođava osnovni nivo signala slike.
Oštrina	Podešava nivo oštine kod ivica između svetlih i tamnih područja na slici. Što je manji nivo, to je mekša slika.
Boja	Podešava intenzitet svih boja.
Nijansa	Podešava balans između crvene i zelene nivoe.
Temp. boje	Postavite na toplo da biste poboljšali toplije boje, kao što je crvena, ili postavite na hladno da biste poboljšali hladnije boje, kao što je plava.
Unapređeno upravljanje i Ekspertska upravljanje	Prilagođavanje unapređenih opcija
Resetovanje slike	Vraćanje opcija svakog režima na fabričke postavke
! NAPOMENA <ul style="list-style-type: none"> Ova funkcija nije dostupna u režimu Inteligentni senzor, APRS, THX bioskop, THX Bright Room. Ne možete podešavati boju, oštrinu i nijansu boje u režimu RGB-PC/HDMI-PC. Kada izaberete opciju Ekspert 1/2, možete da izaberete opcije Pozadinsko osvetljenje, Kontrast, Osvetljenje, H oštrina, V oštrina, Boja ili Nijansa. 	

Napredne opcije slike (u zavisnosti od modela)

Podešavanje	Opis
Dinamički kontrast	Podesite kontrast tako da bude na najboljem nivou u skladu sa osvetljenošću ekrana. Slika se poboljšava tako što se svetliji delovi dodatno posvetle, a tamniji zatamne.
Dinamička boja	Podesite boje na ekranu tako da izgledaju življe, bogatije i jasnije. Ova funkcija naglašava nijanse, zasićenost i svetlinu tako da crvena, plava, zelena i bela boja izgledaju življe.
Clear White	Beli deo ekrana postaje svetliji i belji.
Boja teme	Detektuje oblast sa kožom na video zapisu i prilagođava je kako bi se dobila prirodna boja kože.
Smanjivanje šuma	Smanjuje šum na ekranu bez ugrožavanja kvaliteta video snimka.
Super rezolucija	Pružta kristalno čistu sliku tako što poboljšava detalje u oblastima gde je slika mutna ili nejasna.
Smanjenje šuma MPEG	Uklanja šum izazvan kompresijom video zapisa.
Gama	Možete da prilagodite svetlinu tamne oblasti i nivo srednje sive oblasti na slici. » Nisko: Tamni i srednji nivo sive postaću svetliji. » Srednje: Prikazuje originalnu gradaciju boja na slici. » Visoko: Tamne i srednje sive oblasti postaću tamnije.
Nivo crnog	Podešavanje nivoa crne boje na ekranu na odgovarajući nivo. Ova funkcija je dostupna u sledećim režimima: TV(NTSC-M/J, PAL-M, PAL-N), AV (NTSC-M/J, PAL-M, PAL-N), HDMI ili Komponentni. » Automatski : Automatsko podešavanje nivoa crne boje na ekranu na Visoko ili Nisko u skladu sa nivoom ulaznog signala. » Nisko : Odsjaj sa ekrana postaje tamniji. » Visoko : Odsjaj sa ekrana postaje svetliji.

Podešavanje	Opis	
Zaštita očiju	Prilagođavanje osvetljenosti ekrana tako da ne bude previše osvetljen. Zatamnjuje previše svetle slike. Ova funkcija je omogućena ako izaberete „ Način slike-Standardan, Igra “.	
Pravi bioskop i Način filma	Pomaže da video snimci iz filma izgledaju prirodnije tako što se uklanja efekat podrhtavanja. Koristite ovu funkciju kada gledate sadržaj koji potiče iz nekog filma. Ova funkcija radi samo ako se isključi opcija TruMotion.	
Skala boja	LED LCD TV / LCD TV	Unapređeno upravljanje <ul style="list-style-type: none"> » Podešava korišćenje boje tako da se dobije bolji kvalitet boja na ekranu. » Standardno: Prikazuje standardan skup boja. » Siroko: Povećava broj boja koje se koriste. Ekspertsko upravljanje Prikazuje domen boja signala. <ul style="list-style-type: none"> » Standardno: Prikazuje standardan skup boja. » Siroko: Povećava broj boja koje se koriste. » EBU : Režim u kome se prikazuje standardna EBU oblast boje. » SMPTE : Režim u kome se prikazuje standardna SMPTE oblast boje. » BT709 : Režim u kome se prikazuje standardna BT709 oblast boje.
	Plazma TV	Unapređeno upravljanje, Ekspertsko upravljanje <ul style="list-style-type: none"> » Podešava korišćenje boje tako da se dobije bolji kvalitet boja na ekranu. » Standardno: Prikazuje standardan skup boja. » Siroko: Povećava broj boja koje se koriste. Režim Fotografija <ul style="list-style-type: none"> » Siroko: Povećava broj boja koje se koriste. » sRGB: Režim za prikaz sRGB standardnog spektra boja.
Izoštrivač ivica	Prikazuje jasnije i preciznije, ali i prirodne ivice videa. Ova funkcija dobro funkcioniše ako je oštrina podešena na vrednost preko 60.	
xvYCC	Ova funkcija nije dostupna za sve modele. Dobijaju se bogatije boje. Ova funkcija predstavlja bogatije boje kao i konvencionalni video signal. Ova funkcija se omogućava u opciji „ Režim slike - Bioskop, Ekspert “ kada se xvYCC signal uvede kroz HDMI.	
Ekspertski obrazac	Ovaj obrazac se koristi za stručno podešavanje Ova funkcija je omogućena u opciji „ Režim slike - Ekspert “ dok gledate DTV .	
Filter boje	Ovo je funkcija kojom se filtriraju određene boje na video snimku. Možete da koristite RGB filter da biste tačno podesili zasićenje boje i prelaze.	
Temp. boje	LED LCD TV / LCD TV	a. Način :2 tačke <ul style="list-style-type: none"> • Obrazac: unutrašnji, spoljašnji • Crveni/zeleni/plavi kontrast, Crvena/zelena/plava osvetljenost: Opseg podešavanja iznosi -50 ~ +50. b. Metod: 10 tačaka IRE <ul style="list-style-type: none"> • Obrazac: unutrašnji, spoljašnji • IRE (Institute of Radio Engineers) je jedinica kojom se izražava jačina video signala i može da se podesi u rasponu od 10, 20, 30 do 100. Možete da prilagodite crvenu, zelenu ili plavu boju u skladu sa dostupnim podešavanjima. • Jačina osvetljenja: Ova funkcija prikazuje izračunatu vrednost osvetljenosti za 2.2 gama. Možete da unesete željenu vrednost osvetljenosti na 100 IRE, a zatim će se ciljna vrednost osvetljenosti za 2.2 gama prikazivati na svakih 10 nivoa od 10 IRE do 90 IRE. • Crvena/zelena/plava: Opseg prilagođavanja je od -50 do +50. c. Primeni na sve unose
	Plazma TV	a. Način :2 tačke <ul style="list-style-type: none"> • Obrazac: unutrašnji, spoljašnji • Crveni/zeleni/plavi kontrast, Crvena/zelena/plava osvetljenost: Opseg podešavanja iznosi -50 ~ +50. b. Metod: 20 tačaka IRE <ul style="list-style-type: none"> • Obrazac: unutrašnji, spoljašnji • IRE (Institute of Radio Engineers) je jedinica kojom se izražava jačina video signala i može da se podesi u rasponu od 5, 10, 15 do 100. Možete da prilagodite crvenu, zelenu ili plavu boju u skladu sa dostupnim podešavanjima. • Crvena/zelena/plava: Opseg prilagođavanja je od -50 do +50. c. Primeni na sve unose
Sistem za upravljanje bojom	Pošto je ovo alatka koju koriste stručnjaci da bi napravili prilagođavanja pomoću probnih obrazaca, ona ne utiče na druge boje, već se selektivno koristi za prilagođavanje 6 područja boja (Crvena/zelena/plava/cijan/magenta/žuta). Različitoš boja možda nije tako izražajna čak i kada napravite prilagođavanja za opšti video snimak. Prilagođavanje Crvene/Zelene/Plave/Žute/Cijan, Magente. <ul style="list-style-type: none"> » Boja Crvena/Zelena/Plava/Žuta/Cijan/Magenta: Opseg prilagođavanja je od -30 do +30. » Nijansa Crvena/Zelena/Plava/Žuta/Cijan/Magenta: Opseg prilagođavanja je od -30 do +30. Ova funkcija je onemogućena u režimu RGB-PC i HDMI-PC.	

Postavke iz menija ZVUK

- 1 Pritisnite dugme HOME da biste pristupili Početnom meniju.
- 2 Pritisnite dugmad za navigaciju da biste došli do opcije **PODEŠAVANJE**, zatim pritisnite dugme **OK (U REDU)**.
- 3 Pritisnite dugmad za navigaciju da biste došli do opcije **ZVUK**, a zatim pritisnite dugme **OK (U REDU)**.
- 4 Pritisnite dugmad za navigaciju da biste došli do željene postavke ili opcije, a zatim pritisnite dugme **OK (U REDU)**.
- Da biste se vratili na prethodni nivo, pritisnite dugme **BACK (NAZAD)**.
- 5 Kada završite, pritisnite dugme **EXIT (IZLAZ)**.



Raspoloživa audio podešavanja opisana su u sledećoj tabeli:

Podešavanje	Opis	
Automatska glasnoća	Aktivira funkciju automatske glasnoće koja održava isti nivo jačine zvuka prilikom promene kanala. Nivo jačine zvuka možda neće biti isti usled različitih uslova signala stanica.	
Razgovetan glas II	Koristi se za poboljšanje jasnoće ljudskog glasa. Kada je ova funkcija uključena, možete podesiti nivo jasnoće.	
Balans	Podešavanje balansa između levog i desnog zvučnika u skladu sa uslovima u vašoj prostoriji.	
Način zvuka	Izbor nekog od unapred podešenih načina zvuka ili podešavanje opcija u svakom načinu.	
	Režim	
	Standardan	Izaberite ovaj režim kada želite zvuk standardnog kvaliteta.
	Muzika	Izaberite ovaj režim kada želite da slušate muziku.
	Bioskop	Izaberite ovaj režim kada želite da gledate filmove.
	Sport	Izaberite ovaj režim kada želite da gledate sportske događaje.
	Igra	Izaberite ovaj režim kada želite da igrate igre.
	<div style="border: 1px solid black; padding: 5px;"> <p>! NAPOMENA</p> <ul style="list-style-type: none"> • Ako kvalitet ili jačina zvuka nisu zadovoljavajući, preporučujemo da koristite zaseban sistem kućnog bioskopa ili pojačalo u skladu sa okruženjem. • Ako izaberete opciju „Uključeno” za funkciju Razgovetan glas II, funkcija Infinite3D Surround neće raditi. </div>	
	Opcija	
	Infinite 3D Surround	Patentirana tehnologija kompanije LG za obradu zvuka koja daje trodimenzionalan 5.1 surround zvuk iako se koriste samo dva prednja zvučnika.
	Visoki tonovi	Vrši kontrolu dominantnih zvukova na izlazu. Kada pojačate visoke tonove, zvuk na izlazu će biti pojačan u višem frekventijskom opsegu.
	Bas	Vrši kontrolu mekših zvukova na izlazu. Kada pojačate visoke tonove, zvuk na izlazu će biti pojačan u nižem frekventijskom opsegu.
Ponovno podešavanje zvuka	Vraćanje načina zvuka na podrazumevano podešavanje.	
Sound Optimizer	Optimizuje zvuk u zavisnosti od okruženja u kojem se nalazi televizor.	
	Opcija	
	Normalno	Normalan režim zvuka.
	Zidni tip	Optimizovan režim zvuka za televizore koji su montirani na zid.
	Tip oslonca	Optimizovan režim zvuka za televizore koji se nalaze na postolju.

Podešavanje	Opis			
Digitalni audio izlaz	Ova funkcija vam omogućava da izaberete vaš prioritetni digitalni audio izlaz. Ako je dostupan format Dolby Digital zvuk, izbor opcije Automatski u meniju Digitalni audio izlaz podeseće SPDIF(Sony Philips Digital InterFace) izlaz na Dolby Digital. Ako je opcija Automatski izabrana u meniju digitalnog audio izlaza, a Dolby Digital zvuk nije dostupan, SPDIF izlaz će biti podešen na PCM(Pulsecode modulation - Modulacija puls koda). Čak iako su postavljene obe opcije, Dolby Digital i Jezik za zvuk, u kanalu koji emituje Dolby Digital Audio, samo će se reprodukovati Dolby Digital.			
	Stavka	Audio ulaz	Digitalni audio izlaz	
	Automatski	MPEG Dolby Digital Dolby Digital Plus HE-AAC	PCM Dolby Digital Dolby Digital Dolby Digital	
	PCM	Sve	PCM	
Zvučnik	Uključuje interni zvučnik na televizoru kada se koristi spoljašnji Hi-Fi sistem. TV zvučnik možete koristiti kao audio izlaz ukoliko nema video izlaza.			
	<p>! NAPOMENA</p> <ul style="list-style-type: none"> • Kada je zvučnik televizora isključen dok radi Simplink kućni bioskop, zvučni izlaz se automatski prebacuje na zvučnik kućnog bioskopa, ali kada je zvučnik televizora uključen, zvuk se čuje preko zvučnika televizora. • Neki meniji u meniju ZVUK su onemogućeni kada je zvučnik televizora isključen. 			
ARC način (Audio Return Channel)	Kad sa funkcijom ARC (Audio Return Channel) koristite spoljni audio uređaj, SPDIF se može koristiti samo pomoću HDMI kabla velike brzine, bez dodatnog optičkog kabla.			
	<p>! NAPOMENA</p> <ul style="list-style-type: none"> • Neki HDMI kablovi možda ne podržavaju ovaj režim. (Preporučuje se korišćenje HDMI kabla velike brzine.) • ARC režim radi samo sa HDMI 1 (samo LED LCD TV / LCD TV) ili HDMI 3 (samo plazma TV) ulazom na televizoru. • Aktivirajte SIMPLINK funkciju da biste koristili ovu funkciju. 			
	Opcija			
	Uključeno	Ako se uređaj sa funkcijom ARC uključi, zvučnik uređaja se automatski koristi ako je opcija SIMPLINK omogućena.		
	Isključeno	Čak i ako je uređaj sa ARC funkcijom uključen, a opcija SIMPLINK omogućena, zvučnik uređaja se neće automatski koristiti.		
DTV Audio podešavanje (u digitalnom režimu)	Kada u ulaznom signalu postoje različiti audio tipovi, ova funkcija omogućava da izaberete audio tip, koji želite.			
	Režim			
		Automatski	Automatski se reprodukuje po sledećem redosledu HE-AAC > Dolby Digital+ > Dolby Digital > MPEG .(osim u Italiji) Automatski se reprodukuje po sledećem redosledu HE-AAC > Dolby Digital+ > MPEG > Dolby Digital .(osim u Italiji)	
	HE-AAC, Dolby Digital+, Dolby Digital, MPEG	Omogućava korisniku izbor željenog audio tipa. primer) Ako je izabrana opcija MPEG , uvek se emituje MPEG . Ako MPEG format nije podržan, drugi audio tip će biti postavljen prema tom redosledu.		
AV Sync.	Ako slika i zvuk nisu sinhronizovani, možete ih ručno podesiti. Podešavanje (-) : Zvuk se reprodukuje brže od originala. Podešavanje (+) : Zvuk se reprodukuje sporije od originala.			
	Opcija			
		AV Sync.	Podešavanje sinhronizacije TV zvučnika i SPDIF priključka.	
		Zvučnik	Podešavanje sinhronizacije zvuka sa unutrašnjeg TV zvučnika.	
	SPDIF (Sony Philips Digital InterFace)	Podešavanje sinhronizacije zvuka sa spoljnog zvučnika koji je povezan na priključak za digitalni audio izlaz.		

Stereo/dual prijem (samo u analognom režimu)

Kada izaberete neki program, informacije o zvuku se pojavljuju zajedno sa borjem programa i nazivom stanice.

- 1 Pritisnite dugme **Q. MENU (BRZI MENI)**.
- 2 Pritisnite dugmad za navigaciju da biste pristupili opcijama **Zvuk** ili **Jezik za zvuk**, a zatim pritisnite dugme **OK (U REDU)**
- 3 Pritisnite dugmad za navigaciju da biste došli do izlaza zvuka, a zatim pritisnite dugme **OK (U REDU)**.

Emitovanje	Prikaz na ekranu
Mono	MONO
Stereo	STEREO
Dual	DUAL I, DUAL II, DUAL I + II

- **Izbor mono zvuka**

Ako je stereo signal slab u prijemu, onda možete da prebacite zvuk na mono. U mono prijemu, jasnoća zvuka je poboljšana.

- **Izbor jezika kod emitovanja dvostrukih jezika**

Ako je prijem nekog programa na dva jezika (dvostruki jezici), onda možete da prebacite na DUAL I, DUAL II ili DUAL I+II.

DUAL I Šalje primarni jezik programa na zvučnike.

DUAL II Šalje sekundarni jezik programa na zvučnike.

DUAL I+I Šalje po jedan jezik na svaki zvučnik.

NICAM prijem (samo u analognom režimu)

Ako je televizor opremljen risiverom za NICAM prijem, NICAM (Near Instantaneous Companding Audio Multiplex) digitalni zvuk može biti primljen.

Izlaz zvuka se može odabrati prema vrsti primljenog emitovanja.

- 1 Ako je primljeni signal **NICAM mono**, možete izabrati **NICAM MONO** ili **FM MONO**.
- 2 Ako je primljeni signal **NICAM stereo**, možete izabrati **NICAM STEREO** ili **FM MONO**. Ako je stereo signal slab, prebacite na **FM MONO**.
- 3 Ako je primljeni signal **NICAM**, možete izabrati **NICAM DUAL I**, **NICAM DUAL II** ili **NICAM DUAL I+II** ili **FM MONO**.

Izbor izlaza zvuka za zvučnike

U režimu AV, Komponentni, RGB i HDMI možete izabrati izlaz zvuka za levi i desni zvučnik. Izaberite izlaz zvuka.

L+R: Audio signal iz audio L ulaza šalje se levom zvučniku, a audio signal sa audio R ulaza šalje se desnom zvučniku.

L+L: Audio signal iz audio L ulaza šalje se levom i desnom zvučniku.

R+R: Audio signal iz audio R ulaza šalje se levom i desnom zvučniku.

Postavke iz menija VREME

- 1 Pritisnite dugme **HOME** da biste pristupili Početnom meniju.
- 2 Pritisnite dugmad za navigaciju da biste došli do opcije **PODEŠAVANJE**, zatim pritisnite dugme **OK (U REDU)**.
- 3 Pritisnite dugmad za navigaciju da biste došli do opcije **VREME**, a zatim pritisnite dugme **OK (U REDU)**.
- 4 Pritisnite dugmad za navigaciju da biste došli do željene postavke ili opcije, a zatim pritisnite dugme **OK (U REDU)**.
- Da biste se vratili na prethodni nivo, pritisnite dugme **BACK (NAZAD)**.
- 5 Kada završite, pritisnite dugme **EXIT (IZLAZ)**.

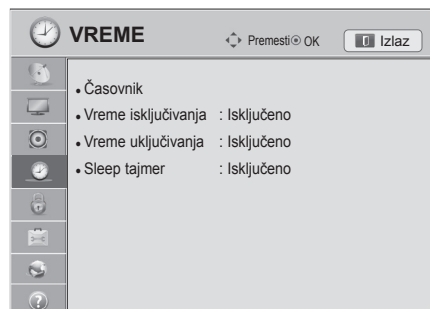

Raspoložive postavke vremena opisane su u sledećoj tabeli:

Podešavanje	Opis												
Sat	<p>Postavljanje vremena, datuma, vremenske zone i funkcije letnjeg računanja vremena. Vreme će automatski biti postavljeno prema signalu digitalnog kanala koji obuhvata informaciju koju daje stanica. Ukoliko to nije slučaj, vreme i datum postavite ručno.</p> <div style="border: 1px solid gray; padding: 10px; margin: 10px 0;"> <p>! NAPOMENA</p> <ul style="list-style-type: none"> • Vreme na televizoru se podešava informacijama o pomeranju vremena na osnovu vremenske zone i Griničkog srednjeg vremena (GMT - Greenwich Mean Time) koje se primaju putem emitovanog signala i vreme se automatski podešava pomoću digitalnog signala. • Ako je ime grada u Vremenskoj zoni promenjeno u odstupanje, možete da promenite vreme za 1 sat. • Meni Vremenska zona može se prebaciti u Automatski režim. </div> <table border="1" style="width: 100%; border-collapse: collapse;"> <thead> <tr> <th style="width: 40%;">Vremenska zona</th> <th style="width: 60%;">Opis</th> </tr> </thead> <tbody> <tr> <td>Moskva</td> <td rowspan="9">Ova tabela predstavlja tabelu vremenskih zona za 9 oblasti u Rusiji, a kada korisnik izabere vremensku zonu za svoju oblast, automatski se podešava vreme za odgovarajuću oblast.</td> </tr> <tr> <td>Jekaterinburg</td> </tr> <tr> <td>Omsk</td> </tr> <tr> <td>Krasnojarsk</td> </tr> <tr> <td>Irkutsk</td> </tr> <tr> <td>Jakutsk</td> </tr> <tr> <td>Vladivostok</td> </tr> <tr> <td>Magadan</td> </tr> <tr> <td>Kalinjingrad</td> </tr> </tbody> </table> <p>Međutim, iako je korisnik izabrao svoju oblast, ako nije ponuđeno odstupanje lokalnog vremena stanice, odnosno ako se ne poklapaju informacije o oblasti, korisnik može da izabere odstupanje od vremenske zone da bi podesio ispravno vreme.</p>	Vremenska zona	Opis	Moskva	Ova tabela predstavlja tabelu vremenskih zona za 9 oblasti u Rusiji, a kada korisnik izabere vremensku zonu za svoju oblast, automatski se podešava vreme za odgovarajuću oblast.	Jekaterinburg	Omsk	Krasnojarsk	Irkutsk	Jakutsk	Vladivostok	Magadan	Kalinjingrad
Vremenska zona	Opis												
Moskva	Ova tabela predstavlja tabelu vremenskih zona za 9 oblasti u Rusiji, a kada korisnik izabere vremensku zonu za svoju oblast, automatski se podešava vreme za odgovarajuću oblast.												
Jekaterinburg													
Omsk													
Krasnojarsk													
Irkutsk													
Jakutsk													
Vladivostok													
Magadan													
Kalinjingrad													

Podešavanje	Opis
Vreme isključivanja/ Vreme uključivanja	<p>Podešavanje vremena za automatsko uključivanje ili isključivanje televizora. Da biste koristili ovu funkciju, unapred morate podesiti trenutno vreme i datum.</p> <p> NAPOMENA</p> <ul style="list-style-type: none">• Ako u roku od 2 sata od automatskog uključivanja televizora ne pritisnete bilo koje dugme, televizor će automatski preći u režim pripravnosti.• Ako obe funkcije, Vreme isključivanja i Vreme uključivanja, postavite na isto vreme, funkcija Vreme isključivanja će zameniti Vreme uključivanja.
Sleep tajmer	<p>Postavljanje vremenskog perioda do isključenja televizora. Ako televizor isključite, a zatim ponovo uključite, funkcija Sleep tajmera će biti isključena.</p>

Postavke iz menija ZAKLJUČAJ

- 1 Pritisnite dugme **HOME** da biste pristupili Početnom meniju.
- 2 Pritisnite dugmad za navigaciju da biste došli do opcije **PODEŠAVANJE**, zatim pritisnite dugme **OK (U REDU)**.
- 3 Pritisnite dugmad za navigaciju da biste došli do opcije **ZAKLJUČAJ**, a zatim pritisnite dugme **OK (U REDU)**.
- 4 Pritisnite dugmad za navigaciju da biste došli do željene postavke ili opcije, a zatim pritisnite dugme **OK (U REDU)**.
- Da biste se vratili na prethodni nivo, pritisnite dugme **BACK (NAZAD)**.
- 5 Kada završite, pritisnite dugme **EXIT (IZLAZ)**.

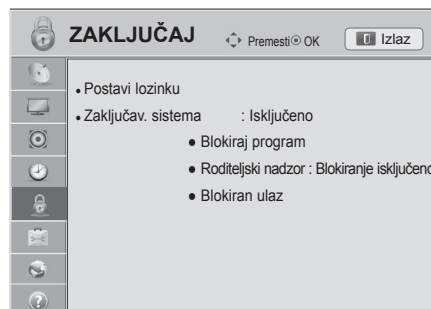

Raspoloživa podešavanja zaključavanja opisana su u sledećoj tabeli:

Podešavanje	Opis
Podešavanje lozinke	Promena četvorocifrene lozinke. Podrazumevani PIN je „0“, „0“, „0“, „0“. Kada je za državu odabrana Francuska, lozinka nije „0“, „0“, „0“, „0“, već „1“, „2“, „3“, „4“. Kada je kao država odabrana Francuska, lozinka ne može biti postavljena kao „0“, „0“, „0“, „0“. Ako zaboravite lozinku, pritisnite „0“, „3“, „2“, „5“ na daljinskom upravljaču.
Zaključav. sistema	Aktivira i deaktivira zaključavanje sistema.
Blokiraj program	Blokiranje programa čiji je sadržaj neprikladan za decu. Programi mogu biti izabrani ali ekran će biti prazan i bez zvuka. Da biste gledali zaključane programe, unesite lozinku. Ovu funkciju možete koristiti ako je stavka Zaključav. sistema podešena na „On“.
Roditeljski nadzor	Ova funkcija radi u skladu sa informacijama emitovanim od strane stanice. Prema tome, ako signal sadrži neodgovarajuću informaciju, ova funkcija neće raditi. Potrebna je lozinka da pristupite ovo meniju. Ovaj TV je programiran da upamti zadnju podešenu opciju čak i ako isključite TV. Sprečava deca da gledaju određene TV programe za odrasle, u skladu sa podešenom kontrolom sadržaja. Unesite lozinku da biste gledali ocenjen program. Ocena se razlikuje prema državi.
Blokiran ulaz	Blokiranje ulaza. Ova funkcija se može koristiti ako je Zaključav. sistema podešeno na „Uključeno“.

Postavke iz menija OPCIJA

- 1 Pritisnite dugme **HOME** da biste pristupili Početnom meniju.
- 2 Pritisnite dugmad za navigaciju da biste došli do opcije **PODEŠAVANJE**, zatim pritisnite dugme **OK (U REDU)**.
- 3 Pritisnite dugmad za navigaciju da biste došli do stavke **OPCIJA**, a zatim pritisnite dugme **OK (U REDU)**.
- 4 Pritisnite dugmad za navigaciju da biste došli do željene postavke ili opcije a zatim pritisnite dugme **OK**.
 - Da biste se vratili na prethodni nivo, pritisnite dugme **BACK (NAZAD)**.
- 5 Kada završite, pritisnite dugme **EXIT (IZLAZ)**.



Raspoložive opšte postavke opisane su u sledećoj tabeli:

Podешavanje	Opis																
Jezik	Izbor jezika za prikazivanje ili zvuk.																
	Opcija																
Jezik menija	Izaberite željeni jezik.																
Jezik za zvuk	Audio funkcija omogućava izbor željenog jezika. Ako se ne emituju podaci na odabranom jeziku, onda će biti reprodukovani podrazumevani jezik audio signala. <div style="background-color: #cccccc; padding: 2px; text-align: center; font-weight: bold;">Informacije o jeziku audio signala</div> <table border="1" style="width: 100%; border-collapse: collapse;"> <thead> <tr> <th style="width: 50%;">Ekran</th> <th>Status</th> </tr> </thead> <tbody> <tr> <td>N.A</td> <td>Nije dostupno</td> </tr> <tr> <td>MPEG</td> <td>MPEG Audio</td> </tr> <tr> <td>D D</td> <td>Dolby Digital Audio</td> </tr> <tr> <td>D →</td> <td>Zvuk za osobe sa oštećenim vidom</td> </tr> <tr> <td>[ABC]</td> <td>Zvuk za osobe sa oštećenim sluhom</td> </tr> <tr> <td>D D+</td> <td>Dolby Digital Plus Audio</td> </tr> <tr> <td>HE-AAC</td> <td>HE-AAC Audio</td> </tr> </tbody> </table>	Ekran	Status	N.A	Nije dostupno	MPEG	MPEG Audio	D D	Dolby Digital Audio	D →	Zvuk za osobe sa oštećenim vidom	[ABC]	Zvuk za osobe sa oštećenim sluhom	D D+	Dolby Digital Plus Audio	HE-AAC	HE-AAC Audio
Ekran	Status																
N.A	Nije dostupno																
MPEG	MPEG Audio																
D D	Dolby Digital Audio																
D →	Zvuk za osobe sa oštećenim vidom																
[ABC]	Zvuk za osobe sa oštećenim sluhom																
D D+	Dolby Digital Plus Audio																
HE-AAC	HE-AAC Audio																
Jezik titla	Koristite funkciju Titl kada se emituju dva ili više jezika titla. Ako se ne emituju podaci titla na odabranom jeziku, onda će biti reprodukovani titl na podrazumevanom jeziku. <div style="background-color: #cccccc; padding: 2px; text-align: center; font-weight: bold;">Informacije o jeziku audio signala</div> <table border="1" style="width: 100%; border-collapse: collapse;"> <thead> <tr> <th style="width: 50%;">Ekran</th> <th>Status</th> </tr> </thead> <tbody> <tr> <td>N.A</td> <td>Nije dostupno</td> </tr> <tr> <td>TEXT</td> <td>Titl teleteksta</td> </tr> <tr> <td>[ABC]</td> <td>Titl za osobe sa oštećenim sluhom</td> </tr> </tbody> </table>	Ekran	Status	N.A	Nije dostupno	TEXT	Titl teleteksta	[ABC]	Titl za osobe sa oštećenim sluhom								
Ekran	Status																
N.A	Nije dostupno																
TEXT	Titl teleteksta																
[ABC]	Titl za osobe sa oštećenim sluhom																
Jezik teksta	U digitalnom režimu, koristite funkciju jezika za teletekst kada se emituju dva ili više jezika za teletekst. Ako se teletekst podaci na izabranom jeziku ne emituju, prikazaće se stranica na podrazumevanom jeziku teleteksta.																
<div style="display: flex; align-items: center; justify-content: center;"> <div style="font-size: 2em; margin-right: 10px;">!</div> <div style="font-weight: bold; color: red;">NAPOMENA</div> </div> <ul style="list-style-type: none"> Ako jezici koje ste izabrali kao primarne za Jezik za zvuk, Jezik titla i Jezik za teletekst nisu podržani, možete da izaberete neki od jezika iz sekundarne kategorije. Audio signali/titlovi mogu se prikazati u jednostavnijem obliku sa 1 do 3 znaka koje emituje dobavljač usluga. Kada izaberete dopunski audio signal (audio signal za "osobe sa oštećenim vidom/sluhom") televizor će možda prikazivati samo deo glavnog audio signala. 																	

Podešavanje	Opis	
Država	<p>Izbor željene države. (U zavisnosti od modela)</p> <div style="border: 1px solid black; padding: 10px; margin-top: 10px;"> <p>! NAPOMENA</p> <ul style="list-style-type: none"> Ako ne završite podešavanje Uputstva za instalaciju pritiskom na dugme BACK (NAZAD) ili ako je isteklo vreme za OSD (Prikaz na ekranu), meni za instalaciju će se pojavljivati uvek kada se TV uključi, sve dok se podešavanje ne završi. Ako izaberete pogrešnu državu, onda se teletekst možda neće pojavljivati ispravno i mogu nastati neki problemi tokom rada sa teleteksom. Funkcija dekodera se možda ne može primeniti u zavisnosti od prilika emitovanja države. Kontrolni tasteri za DTV režim možda neće raditi u zavisnosti od prilika emitovanja države. U državama gde propisi o digitalnom emitovanju nisu utvrđeni, neke DTV funkcije možda neće raditi u zavisnosti od prilika digitalnog emitovanja. Podešavanje države na "UK" treba da bude aktivirano samo u Ujedinjenom Kraljevstvu. Ako u postavci Podešavanje države izaberete „–“, biće dostupni evropski zemaljski digitalni standardni programi, ali neke od DTV funkcija možda neće pravilno raditi. </div>	
Onemogućena pomoć (samo u digitalnom režimu)	Audio komentar ili titlovi emituju se radi pomoći osobama oštećenog sluha ili vida.	
	Opcija	
	Za gluvoneme	Ova funkcija je za osobe sa oštećenim sluhom. Ako se uključi, titl će se podrazumevano prikazivati.
	Audio opis	Ova funkcija je za slepe osobe i pruža audio snimak sa objašnjenjem trenutne situacije u TV programu, pored osnovne audio funkcije. Kada je uključena opcija Audio opis, osnovne audio opcije i Audio opis obezbeđene su samo za programe koji sadrže opciju Audio opis.
	Jačina zvuka	Menjanje jačine zvuka audio opisa
	Zvučni signal	Kada se izabere kanal sa audio opisom, čuje se zvučni signal
Indikator napajanja (Samo za LED LCD TV)	Postavljanje uključivanja ili isključivanja svetla indikatora na televizoru.	
	Opcija	
	Lampica mirovanja	Postavljanje uključivanja ili isključivanja svetla indikatora u režimu pripravnosti.
	Lampica napajanja strujom	Postavljanje uključivanja ili isključivanja svetla indikatora prilikom uključivanja napajanja.
ISM Metoda (Samo za plazma TV)	Sprečava zadržavanje slike ili uklanja zadržanu sliku. Ako se na ekranu duže vreme prikazuje zamrznuta ili statična slika, to će dovesti do zadržavanja slike.	
	Opcija	
	Normalno	Podesite ovu opciju ako ne postoji opasnost od zadržavanja slike.
	Orbiter	Sprečava zadržavanje slike na ekranu. Slika će se pomerati na svaka 2 minuta kako ne bi došlo do zadržavanja slike na ekranu. Međutim, najbolje je da ne dozvolite da bilo kakva nepokretna slika ostane na ekranu.
	Uklanjanje boje	Uklanja zadržanu sliku na ekranu. Blok boja na ekranu koji se malo pomera i beli obrazac se naizmenično prikazuju. Zadržanu sliku je teško videti na svim bojama. Nakon uklanjanja, neće se videti ni na jednoj boji.
	Izbeljivanje	Uklanja zadržanu sliku na ekranu. Koristite umereno. Pre korišćenja ove funkcije neko vreme gledajte televiziju normalno da biste videli da li će zadržana slika nestati sama od sebe.
	<div style="border: 1px solid black; padding: 10px; margin-top: 10px;"> <p>! NAPOMENA</p> <ul style="list-style-type: none"> Možda pomoću funkcije Izbeljivanje nećete moći u potpunosti da očistite previše jaku zadržanu sliku. Da biste se vratili na normalno gledanje televizije, pritisnite bilo koje dugme. </div>	

Podešavanje	Opis	
Pokazivač (U zavisnosti od modela)	Podešavanje opcija pokazivača za daljinski upravljač Magic Motion.	
	Opcija	
	Brzina	Menjanje brzine pokazivača.
	Oblik	Izbor oblika pokazivača.
	Veličina	Menjanje veličine pokazivača.
Por. kurs.	Poravnavanje smeru daljinskog upravljača sa pokazivačem na TV ekranu tako što se daljinski upravljač pomera levo-desno. Pokazivač će se automatski pomeriti na sredinu ekrana.	
Postavka Smart Share	Podešavanje opcije DivX i DLNA.	
	Opcija	
	DivX reg. Kod	Registrowanje televizora da bi mogao da reprodukuje zaštićene DivX video zapise. (Pogledajte stranicu68)
	DivX deaktivacija	Otkazivanje registracije televizora. (Pogledajte stranicu68)
DMR	Aktiviranje ili deaktiviranje DMR (Digital Media Render) veze.	
Data Service (samo u Irskoj.)	Ova funkcija omogućava korisnicima da biraju između opcija MHEG (digitalni teletext) i Teletext ako su obe istovremeno dostupne. Ako postoji samo jedna od opcija, MHEG ili Teletext će biti dostupni bez obzira koju ste opciju izabrali.	
Vraćanje na fabričke postavke	Vraćanje televizora na fabričke postavke i brisanje svih sačuvanih programa. Prilagođavanje postavki televizora u skladu sa vašim željama. Nakon prvog uključivanja televizora pojaviće se ekran Vraćanje na fabričke postavke. <div style="border: 1px solid black; padding: 10px; margin-top: 10px;"> <p>! NAPOMENA</p> <ul style="list-style-type: none"> Ako je opcija Zaključav. sistema podešena na „Uključeno“, a vi zaboravite lozinku, pritisnite „0“, „3“, „2“, „5“ na daljinskom upravljaču. </div>	
Postavi ID uređaja	Dodavanje identifikatora povezanim uređajima	
Postavke režima	Podrazumevani izbor je „Kućna upotreba“. Preporučujemo da podesite televizor na režim „Kućna upotreba“ da biste dobili najbolju sliku u kućnom okruženju.	
	Opcija	
	Kućna upotreba	Izaberite ovu opciju za upotrebu u kućnim uslovima.
	Demo za prodavnice	Izaberite ovu opciju za upotrebu u prodavnici.
	Demonstracioni režim	Postavite ovu opciju za prikazivanje specijalnih funkcija na televizoru. Demonstracioni režim možete poništiti pritiskom na bilo koje dugme osim dugmadi Volume (Jačina zvuka) i Mute (Bez zvuka). <div style="border: 1px solid black; padding: 10px; margin-top: 10px;"> <p>! NAPOMENA</p> <ul style="list-style-type: none"> Nije moguće koristiti Demonstracioni režim u režimu Kućna upotreba. U režimu Demo za prodavnice, Demonstracioni režim je automatski podešen na Uključeno. Kada je Demonstracioni režim podešen na Isključeno u režimu Demo za prodavnice, Demonstracioni režim ne radi i resetuje se samo ekran. U Demonstracionom režimu ekran se automatski resetuje nakon 5 minuta. </div>
Automatsko pokretanje MHP sistema (Samo u Italiji) (U zavisnosti od modela)	Ovaj meni je dostupan samo u Italiji i MHP usluge u drugim zemljama možda neće ispravno raditi. Ova funkcija je funkcija automatskog početka za MHP, italijansko emitovanje podataka. Koristite za kanale sa MHP signalom. Funkcija emitovanja podataka možda neće raditi neometano usled situacije sa stanice emitovanja.	
IC odašiljač (U zavisnosti od modela)	Podešava se prilikom povezivanja bežičnog Media Box uređaja (prodaje se odvojeno). Za više informacija o upotrebi, pogledajte priručnik bežičnog Media Box uređaja.	

Postavke iz menija MREŽA

- 1 Pritisnite dugme **HOME** da biste pristupili Početnom meniju.
- 2 Pritisnite dugmad za navigaciju da biste došli do opcije **PODEŠAVANJE**, zatim pritisnite dugme **OK (U REDU)**.
- 3 Pritisnite dugmad za navigaciju da biste došli do opcije **MREŽA**, a zatim pritisnite dugme **OK (U REDU)**.
- 4 Pritisnite dugmad za navigaciju da biste došli do željene postavke ili opcije a zatim pritisnite dugme **OK**.
 - Da biste se vratili na prethodni nivo, pritisnite dugme **BACK (NAZAD)**.
- 5 Kada završite, pritisnite dugme **EXIT (IZLAZ)**.

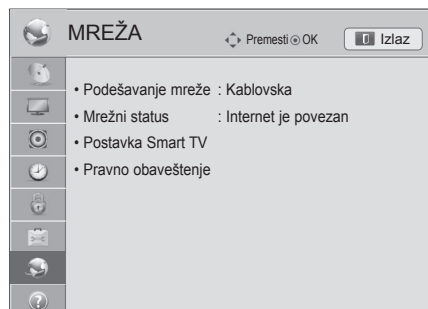

Raspoloživa podešavanja mreže opisana su u sledećoj tabeli:

Podešavanje	Opis
Mrežne postavke	Podešavanje mrežnih postavki (Pogledajte stranicu43).
Mrežni status	Prikazivanje statusa mreže (Pogledajte stranicu49).
Postavka Smart TV	Podešavanje regiona za koji se prikazuje vremenska prognoza i upravljanje ID-jevima koji se dodaju na televizoru.
	Podešavanje
Country Setting	Podešavanje države za premium usluge. Dostupne premium usluge razlikuju se u zavisnosti od podešene države.
Weather Effect	Podešavanje regiona za vremensku prognozu koja će se prikazivati u pozadini premium usluge. Izaberite svoju oblast.
Premium verzija	Prikazivanje verzije premium usluge.
Upravljanje ID-jem	Upravljanje istorijom prijavljivanja za ID-je koji su dodati na televizoru.
Vrati na originalno	Brisanje svih dodatih ID-jeva i instaliranih aplikacija sa televizora. Imajte u vidu da će biti izbrisane i sve aplikacije koje se plaćaju.
Pravno obaveštenje	Prikazivanje pravnog obaveštenja. (Pogledajte stranicu51)

Postavke iz menija PODRŠKA

- 1 Pritisnite dugme **HOME** da biste pristupili Početnom meniju.
- 2 Pritisnite dugmad za navigaciju da biste došli do opcije **PODEŠAVANJE**, zatim pritisnite dugme **OK (U REDU)**.
- 3 Pritisnite dugmad za navigaciju da biste došli do opcije **PODRŠKA**, a zatim pritisnite dugme **OK (U REDU)**.
- 4 Pritisnite dugmad za navigaciju da biste došli do željene postavke ili opcije a zatim pritisnite dugme **OK**.
- Da biste se vratili na prethodni nivo, pritisnite dugme **BACK (NAZAD)**.
- 5 Kada završite, pritisnite dugme **EXIT (IZLAZ)**.

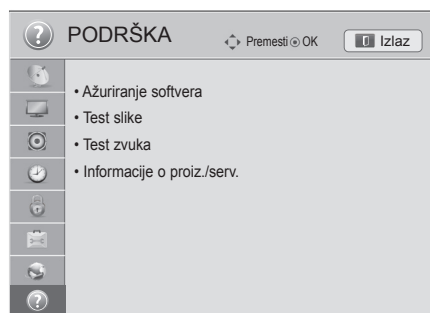

Raspoloživa podešavanja za podršku opisana su u sledećoj tabeli:

Podešavanje	Opis
Ažuriranje softvera	Ažuriranje televizora najnovijim firmverom.
Test slike	Pokretanje ugrađenih testova slike ili zvuka. » Ako u toku testiranja uočite grešku, izaberite opciju Da. Prikazaće se informacije o proizvodu ili usluzi. » Ako pri testiranju ne bude grešaka, proverite status veze povezanih uređaja i pogledajte njihove priručnike za upotrebu.
Test zvuka	
Test signala	Prikazuje MUX i informacije o usluzi itd. <div style="border: 1px solid black; border-radius: 10px; padding: 10px;"> <p>! NAPOMENA</p> <ul style="list-style-type: none"> • Ovo prikazuje informaciju i jačinu signala od sinhronizovanog multipleksera. • Prikazivanje informacija o signalu i ime usluge za izabrani MUX. (*MUX: Viši direktorijum kanala u digitalnom emitovanju (jedan MUX sadrži više kanala.)) • Ako izaberete Satelit kao izvor signala za automatsko podešavanja, test signala neće biti prikazan. Ako izaberete opciju Antena i satelit ili Kabl i satelit, biće prikazan samo test signala za antenu ili kabl. </div>
Informacije o proiz./serv.	Prikazivanje informacija o proizvodu i uslugama. Servisni centar za pomoć korisnicima može se razlikovati u zavisnosti od zemlje.

POVEZIVANJE

Povežite različite spoljašnje uređaje sa televizorom i uključite ulazne režime da biste izabrali neki spoljašnji uređaj. Da biste dobili više informacija o povezivanju spoljašnjih uređaja, pogledajte priručnik koji ste dobili uz odgovarajući uređaj.

Podržani su sledeći spoljašnji uređaji: HD risiveri, DVD plejeri, videorikorderi, audio sistemi, USB memorije, računar, igračke konzole i drugi spoljašnji uređaji.



NAPOMENA

- Ako ste TV program snimili na DVD rikorderu ili VCR-u, proverite da li je ulazni kabl za TV signal povezan na televizor preko DVD rikordera ili VCR-a. Da biste dobili više informacija o snimanju, pogledajte priručnik koji ste dobili uz priključeni uređaj.
- Povezivanje spoljašnjih uređaja može se razlikovati u zavisnosti od modela.
- Povežite spoljašnje uređaje sa televizorom bez obzira na redosled TV priključka.

Pregled povezivanja

Povežite različite spoljašnje uređaje na priključke na poledini vašeg televizora.

- 1 Pronađite spoljašnji uređaj koji želite da povežete na vaš televizor kao što je prikazano na sledećoj slici.
- 2 Proverite tip povezivanja za spoljašnji uređaj.
- 3 Nađite odgovarajuću sliku i proverite detalje povezivanja.

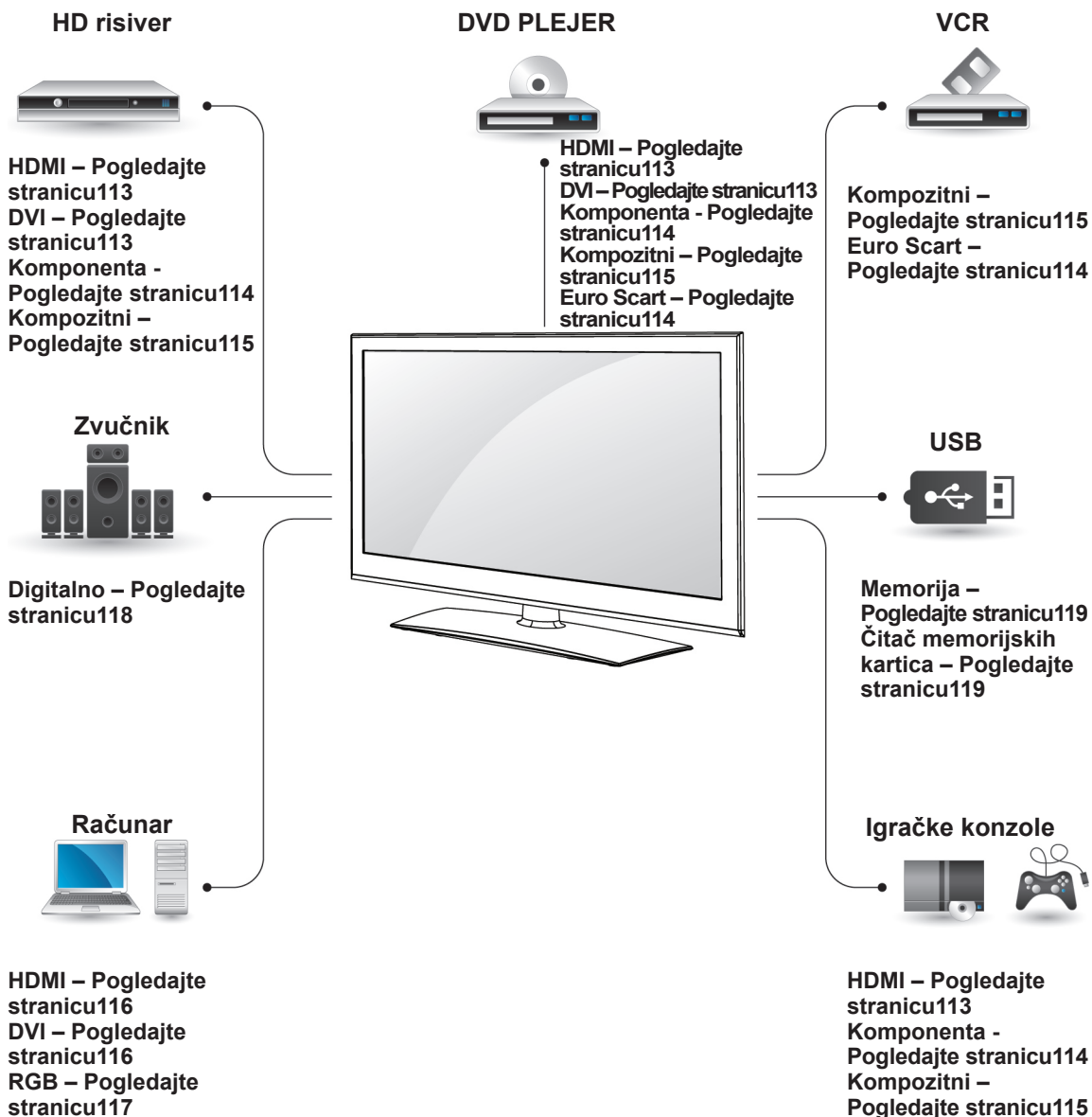

NAPOMENA

- Ako povezujete igračku konzolu sa televizorom, koristite kabl koji se isporučuje uz igračku konzolu.
- Uputstvo za upotrebu potražite u priručniku spoljnog uređaja.

- Ovaj odeljak u poglavlju **POVEZIVANJE** uglavnom sadrži dijagrame za modele 32/37/42/47LV37**.
- Prikazana slika se može razlikovati od vašeg televizora.

Povezivanje HD risivera, DVD ili VCR plejera

Povežite HD risiver, DVD ili VCR plejer sa televizorom i izaberite odgovarajući ulazni režim.

HDMI veza

Prenos digitalnih video i audio signala sa spoljašnjeg uređaja do televizora. Povežite spoljašnji uređaj i televizor pomoću HDMI kabla kao što je prikazano na sledećoj slici.

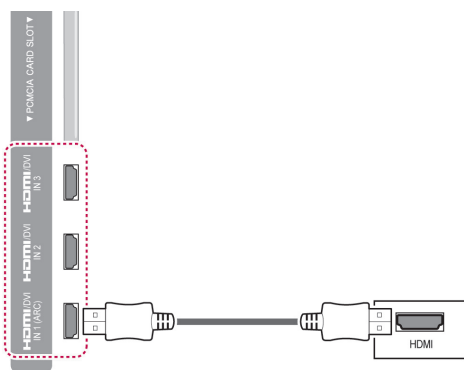

DVI - HDMI veza

Prenos digitalnog video signala sa spoljašnjeg uređaja do televizora. Povežite spoljašnji uređaj i televizor pomoću DVI-HDMI kabla kao što je prikazano na sledećoj slici. Za prenos audio signala, povežite audio kabl.

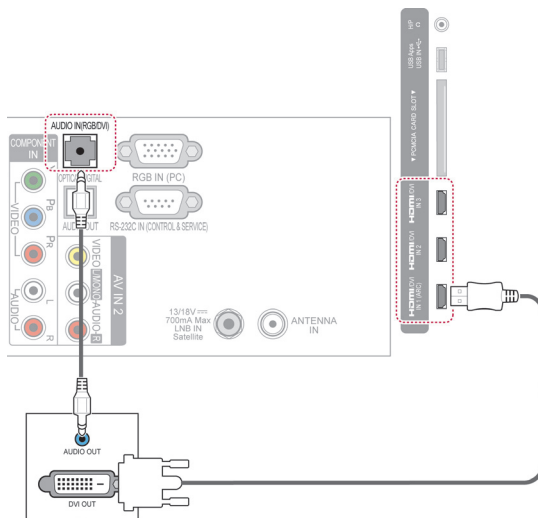

! NAPOMENA

- Koristite najnoviji High Speed HDMI™ kabl sa CEC funkcijom (Customer Electronics Control).
- High Speed HDMI™ kablovi su testirani za prenos HD signala rezolucije do 1080p i veće.

Komponentna veza

Vrši prenos analognih video i audio signala sa spoljašnjeg uređaja do televizora. Povežite spoljašnji uređaj i televizor pomoću komponentnog kablja kao što je prikazano na sledećoj slici.

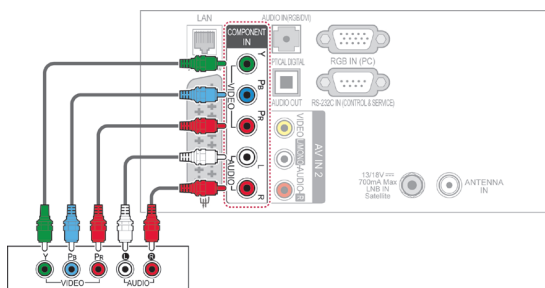

Euro Scart veza

Prenos video i audio signala sa spoljašnjeg uređaja do televizora. Povežite spoljašnji uređaj i televizor pomoću Euro Scart kablja kao što je prikazano na sledećoj slici. Da biste prikazali slike upotrebom progresivnog skeniranja, koristite Euro Scart kabl.

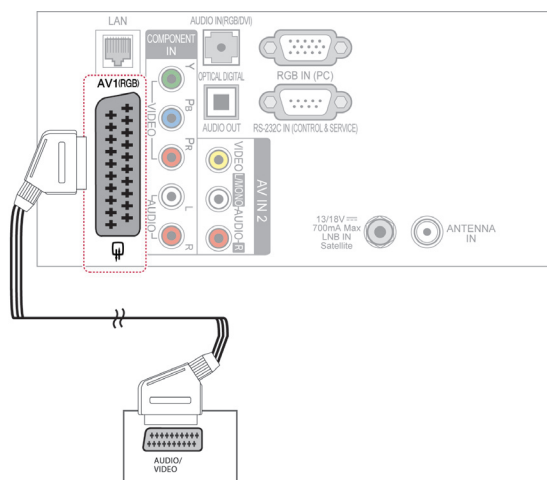

! NAPOMENA

- Ukoliko se kablovi ne instaliraju na pravilan način, može doći do narušavanja kvaliteta slike, pri čemu će slika postati crno-bela, odnosno boje se neće verno prikazivati. Proverite da li se kabl podudara sa odgovarajućom bojom priključka.

Tip izlaza Trenutni ulazni režim	AV1 (TV izlaz ¹)	AV1 (Kada je u toku DTV zakazano sni- manje pomoću opreme za sniman- je.)
Digitalna TV	Digitalna TV	○
Analogna TV, AV	Analogna TV	○
Komponenta/ RGB	Analogna TV	(Režim unosa se konvertuje u DTV.)
HDMI	X	X

- 1 TV izlaz : Daje analogni TV signal ili digitalni TV signal.

! NAPOMENA

- Svaki scart kabl mora biti oklopljen.
- Prilikom gledanja digitalnog TV programa u 3D režimu, izlazni video signal nije moguće slati preko SCART kablja. (Samo za 3D modele)
- Ako uključite 3D režim u toku zakazanog snimanja digitalnog TV programa, izlazni video signal neće biti moguće slati preko SCART kablja niti nastaviti snimanje. (Samo za 3D modele)

Kompozitna veza

Vrši prenos analognih video i audio signala sa spoljašnjeg uređaja do televizora. Povežite spoljašnji uređaj i televizor pomoću kompozitnog kabla kao što je prikazano na sledećoj slici.

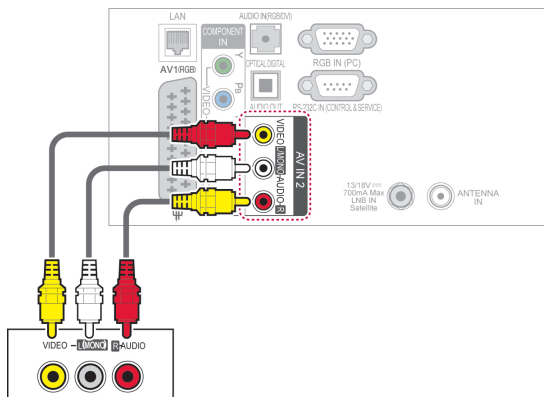

! NAPOMENA

- Ukoliko posedujete mono video rekorder, povežite audio kabl od video rekordera na AUDIO L/MONO priključak na televizoru.

Povezivanje sa računarom

! NAPOMENA

- Za bolji kvalitet slike, preporučeno je da se TV uređaj koristi sa HDMI vezom.

HDMI veza

Prenos digitalnih video i audio signala sa računara do televizora. Povežite računar i televizor pomoću HDMI kabla kao što je prikazano na sledećim slikama.

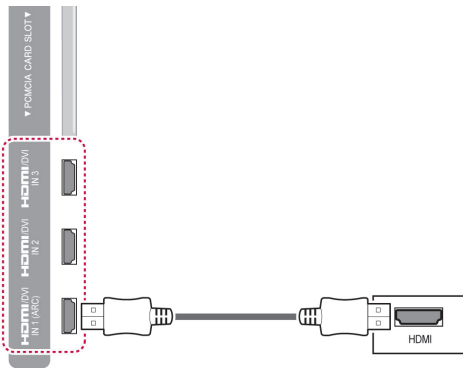

DVI - HDMI veza

Prenos digitalnog video signala sa računara na televizor. Povežite računar i televizor pomoću DVI-HDMI kabla kao što je prikazano na sledećoj slici. Za prenos audio signala, povežite audio kabl.

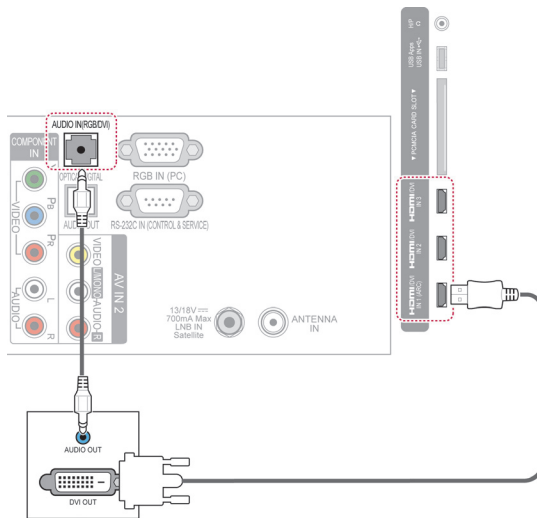

RGB veza

Vrši prenos digitalnog video signala sa računara na televizor. Povežite računar sa televizorom pomoću isporučenog D-sub 15 pinskog signalnog kabla kao što je prikazano na sledećim slikama. Za prenos audio signala, povežite audio kabl.

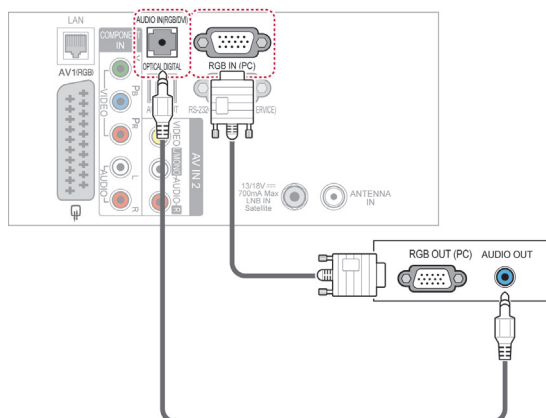

! NAPOMENA

- Mogu nastati smetnje u rezoluciji, u vertikalnom obliku, kontrastu ili osvetljaju u režimu PC. Promenite režim PC u drugu rezoluciju ili promenite brzinu osvežavanja ili podesite osvetlaj i kontrast u meniju dok slika ne postane jasna. Ukoliko se brzina osvežavanja grafičke kartice u PC ne može promeniti, onda promenite grafičku karticu u PC ili pitajte za savet proizvođača grafičke kartice računara.
- Ulazni oblici signala za sinhronizaciju horizontalnih i vertikalnih frekvencija su razdvojeni.
- Preporučuje se rezolucija i frekvencija od 1920x1080, 60 Hz u režimu PC za postizanje najboljeg kvaliteta slike.
- Povežite signalni kabl od izlaznog porta računara za monitor sa RGB (PC) portom od TV-a ili signalni kabl od HDMI izlaznog porta od računara sa HDMI IN (ili HDMI/DVI IN) portom od TV-a.
- Povežite audio kabl od računara sa audio ulazom na TV-u. (Audio kablovi nisu obuhvaćeni sa TV-om).
- Ukoliko koristite zvučnu karticu, onda podesite zvuk računara po potrebi.
- Ukoliko grafička kartica računara ne šalje simultano analogne i digitalne RGB signale, onda povežite ili RGB ili HDMI IN (ili HDMI/DVI IN) da biste prikazali izlazne signale računara na TV-u.
- DOS režim možda neće raditi sa nekim video karticama ako koristite HDMI–DVI kabl.
- Ako koristite previše dugački RGB-PC kabl, može da dođe do smetnji na ekranu. Preporučujemo dužinu kabla ispod 5 m. To omogućava najbolji kvalitet slike.

Povezivanje audio sistema

Upotrebite spoljašnji audio sistem umesto ugrađenih zvučnika.



NAPOMENA

- Ako umesto ugrađenog zvučnika koristite spoljašnji audio uređaj, isključite funkciju TV zvučnika. (Pogledajte stranicu 101)

Digitalna optička audio veza

Prenos digitalnog audio signala sa televizora na spoljašnji uređaj. Povežite spoljašnji uređaj i televizor pomoću optičkog audio kabla kao što je prikazano na sledećoj slici.

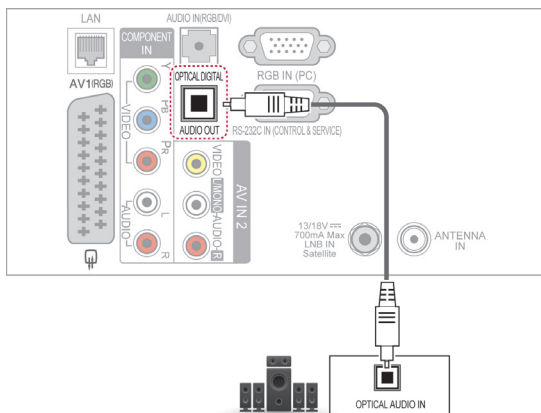

OPREZ

- Nemojte gledati u port optičkog izlaza. Gledanje u laserski zrak može oštetiti vaš vid.

Povezivanje slušalica

(U zavisnosti od modela)

Slušajte zvuk preko slušalica.



NAPOMENA

- Stavke iz menija ZVUK su isključene kada se priključe slušalice.
- Prilikom izmene **AV režima** kada su priključene slušalice, promena se odnosi na sliku, ali ne i na zvuk.
- Optički digitalni audio izlaz (Optical Digital Audio Out) nije dostupan kada su priključene slušalice.
- Impedansa slušalica: 16 Ω
- Maksimalna izlazna snaga slušalica: 10 mW do 15 mW
- Veličina priključka slušalica: 0,35 cm

Povezivanje sa USB uređajem

Povežite USB memorijski uređaj poput USB fleš memorije, spoljašnjeg čvrstog diska ili USB čitača memorijskih kartica sa televizorom, a zatim pristupite meniju Smart Share da biste koristili mnoštvo multimedijalnih datoteka. Pogledajte poglavlje „Povezivanje USB memorijskih uređaja“ i poglavlje „Pregledanje datoteka“.

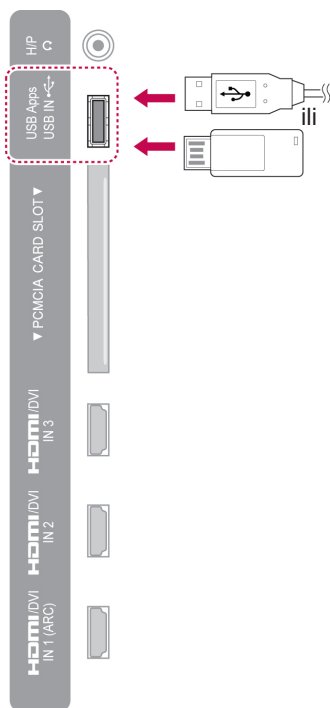

Povezivanje sa CI modulom

Za prikazivanje šifrovanih usluga (usluga koje se plaćaju) u režimu digitalne televizije. Ova karakteristika nije dostupna u svim državama. (Pogledajte stranicu 38)

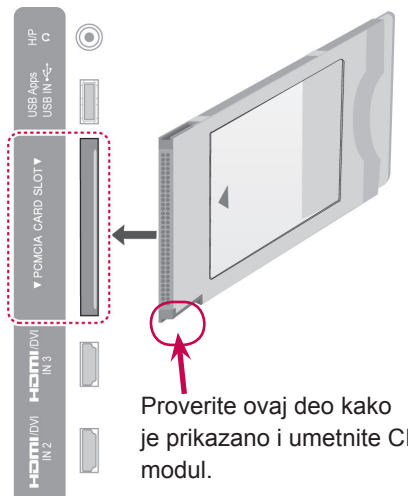

! NAPOMENA

- Proverite da li je CI modul u ispravnom smeru umetnut u PCMCIA otvor za karticu. Ako modul nije ispravno unet, to može da prouzrokuje štetu na otvoru za TV i PC-MCIA karticu.

Povezivanje bežičnog Media Box uređaja

(U zavisnosti od modela)

LG televizori sa portom za bežičnu kontrolu podržavaju LG bežični Media Box uređaj koji se prodaje zasebno. Kada povežete bežični hardverski ključ (dobija se uz kutiju bežičnog medijuma) sa televizorom, spoljašnji uređaji se mogu povezati na LG kutiju bežičnog medijuma, a video i audio zapisi će se slati na televizor bežičnim putem.

Uputstva za rad potražite u priručniku za kutiju bežičnog medijuma.

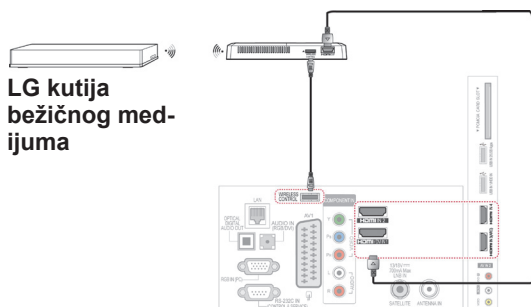

LG kutija bežičnog medijuma

! NAPOMENA

- Kada koristite spoljni uređaj povezan sa bežičnim Media Box uređajem, neke funkcije TV menija možda neće biti dostupne.

SIMPLINK veza

Kontrolišite reprodukciju i AV uređaj povezan HDMI kablom preko funkcije HDMI-CEC. Ovaj televizor možda funkcioniše sa uređajima koji podržavaju funkciju HDMI-CEC, ali u potpunosti su podržani samo uređaji koji imaju  logotip.

Povežite jedan kraj HDMI kabla na HDMI/DVI IN ili HDMI IN priključak na poleđini televizora, a drugi kraj na SIMPLINK uređaj.

! NAPOMENA

- Ako povezani uređaj ne podržava funkciju HDMI-CEC, funkcija SIMPLINK nije dostupna.
- Da biste koristili funkciju SIMPLINK, potrebno je koristiti High Speed HDMI kabl sa funkcijom *CEC. (*CEC: Consumer Electronics Control - Kontrola elektronike široke potrošnje).
- SIMPLINK veza možda neće pravilno funkcionisati ukoliko je priključen uređaj drugog proizvođača koji podržava funkciju HDMI-CEC.
- U režimu bežičnog emitovanja, funkcija SIMPLINK nije podržana.

Aktiviranje i korišćenje SIMPLINK menija

- 1 Pritisnite dugme **INPUT (ULAZ)** da biste pristupili ulazima.
- 2 Pritisnite crveno dugme da biste pristupili SIMPLINK menijima.
- 3 Pritisnite dugmad za navigaciju da biste izabrali opciju **Uključeno**.
- 4 Pritisnite dugmad za navigaciju da biste došli do nekog od uređaja, a zatim pritisnite dugme **OK (U REDU)**.

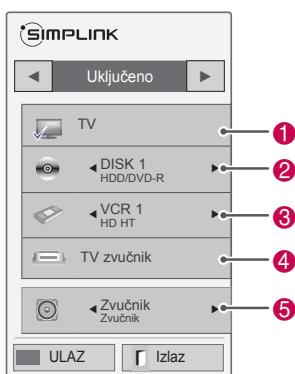

Br.	Opis
1	Prikazivanje TV kanala koji je prethodno gledan.
2	Reprodukcija diskova. Kada je dostupno više diskova, na dnu ekrana će se pojaviti naslov diska.
3	Upravljanje povezanim VCR uređajem.
4	Reprodukcija HDD snimaka: upravljanje zapisima sačuvanim na HDD.
5	Audio izlaz za zvučnik kućnog bioskopa ili Audio izlaz za televizor: promena audio izlaza između zvučnika kućnog bioskopa i zvučnika televizora.

- Ispred izabranog uređaja pojaviće se znak za potvrdu.
- Raspoloživi uređaji prikazuju se u svetloj boji.
- Uređaji koji nisu dostupni prikazani su u sivoj boji.

- 5 Upravljajte izabranim AV uređajem.
 - **Direktna reprodukcija:** Nakon povezivanja AV uređaja sa televizorom, možete direktno i bez dodatnih podešavanja upravljati tim uređajima i reprodukovati medije.
 - **Izbor AV uređaja:** Omogućava izbor nekog od AV uređaja koji su priključeni na televizor.
 - **Disc reprodukcija:** Upravljajte povezanim AV uređajima tako što ćete da pritisnete dugmad za navigaciju, dugme **OK (U REDU)**, ►, ■, II, ◀◀ i ►►.
 - **Isključivanje svih uređaja:** Kada isključite televizor, isključuju se i svi povezani uređaji.
 - **Isključivanje audio izlaza:** Pruža jednostavan način za isključivanje audio izlaza.
 - **Uključivanje sinhronizacije:** Kada uređaj sa SIMPLINK funkcijom koji je priključen na HDMI terminal pokrene reprodukciju, televizor će se automatski uključiti.

! NAPOMENA

- Ako promenite ulaz pritiskom na dugme **INPUT (ULAZ)**, isključiće se aktivna funkcija SIMPLINK uređaja.
- Ako izaberete uređaj koji ima funkciju kućnog bioskopa, izlazni zvuk će se automatski prebaciti na zvučnik kućnog bioskopa, a TV zvučnik će se isključiti.
- Ako povezani SIMPLINK sistem kućnog bioskopa ne reprodukuje zvuk sa televizora, pomoću optičkog kabla povežite terminal DIGITALNOG AUDIO IZLAZA na poleđini televizora sa terminalom DIGITALNOG AUDIO ULAZA na poleđini SIMPLINK uređaja.

DUGMAD ZA TELETEKST

- Ova karakteristika nije dostupna u svim državama.

Teletekst je besplatna usluga koju emituje većina TV stanica, i koja pruža najnovije vesti, vremensku prognozu, televizijske programe, stanje na berzi i mnogo drugih tema.

Dekoder teleteksta u ovom televizoru može da podržava sledeće sisteme: JEDNOSTAVAN, NASLOVE i FASTEXT. JEDNOSTAVAN (standardni teletekst) sadrži određen broj stranica koje možete izabrati direktnim unosom odgovarajućeg broja stranice. NASLOVI i FASTEXT su moderniji načini, koji vam omogućavaju brz i lak izbor teletekst. informacija.

Uključivanje/Isključivanje

Pritisnite dugme **TEXT (TEKST)** da biste uključili teletekst. Na ekranu će se pojaviti početna strana ili strana koja je poslednji put gledana.

U zaglavlju su prikazana dva broja stranice, naziv TV stanice, datum i vreme. Prvi broj stranice označava vaš izbor, dok drugi pokazuje trenutno prikazanu stranicu.

Pritisnite dugme **TEXT** da biste isključili teletekst. Ponovo se pojavljuje prethodni režim.

Jednostavan tekst

Izbor strane

- 1 Pomoću NUMERIČKE dugmadi unesite željeni broj strane u vidu trocifrenog broja. Ako tokom izbora pritisnete pogrešan broj, onda morate da kompletirate trocifreni broj i ponovo uneti pravilan broj stranice.
- 2 Možete da koristite dugme P ^ v da biste izabrali prethodnu, odnosno sledeću stranu.

Naslovi

Korisnički vodič prikazuje četiri polja-crveno, zeleno, žuto i plavo na dnu ekrana. Žuto polje označava sledeću grupu a plavo polje označava sledeći blok.

Izbor bloka / grupe / strane

- 1 Pomoću plavog dugmeta možete se kretati od bloka do bloka.
- 2 Koristite žuto dugme da biste nastavili do sledeće grupe sa automatskim prekoračenjem u sledeći blok.
- 3 Pomoću zelenog dugmeta produžite na sledeću postojeću stranu sa automatskim prekoračenjem u sledeću grupu.
- 4 Osim toga, dugme P ^ vam je takođe na raspolaganju. Crveno dugme vraća nazad na prethodni izbor. Osim toga, dugme P v vam je takođe na raspolaganju.

Direktan izbor strane

Kao u režimu JEDNOSTAVAN teletekst, možete odabrati stranicu unosom trocifrenog broja pomoću numeričke dugmadi u režimu NASLOVI.

Fastext

Stranice teleteksta su kodirane bojama duž podnožja ekrana i njihov izbor se vrši pomoću pritiska na odgovarajući taster u boji.

Izbor strane

- 1 Pritisnite dugme **T.OPT**, a zatim pomoću dugmadi za navigaciju izaberite meni . Prikazuje indeks stranice.
- 2 Možete izabrati strane koje su kodirane bojama u podnožju sa odgovarajućim dugmadima u boji.
- 3 Kao u režimu JEDNOSTAVAN teletekst, možete izabrati stranicu unosom trocifrenog broja pomoću NUMERIČKIH dugmadi u režimu FASTEXT (BRZI TEKST).
- 4 Možete da koristite dugme **P ^ v** da biste izabrali prethodnu, odnosno sledeću stranu.

Specijalne funkcije teleteksta

Pritisnite dugme **T. OPT**, a zatim pomoću dugmadi za navigaciju izaberite meni **Tekst Opcija**.

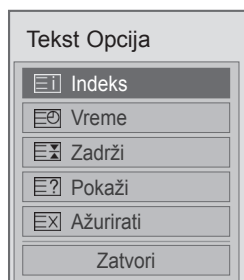

Indeks

Izaberite stranicu indeksa.

Vreme

Dok gledate TV program, izaberite ovaj meni da prikazete vreme u gornjem desnom uglu ekrana.

U režimu teleteksta, pritisnite ovo dugme da biste izabrali broj podstranice. Broj podstranice je prikazan pri dnu ekrana. Da biste zadržali ili promenili podstranu, pritisnite crveno ili zeleno dugme, < > odnosno NUMERIČKU dugmad.

Zadrži

Zaustavlja automatsku promenu stranice, ukoliko teletekst stranica sadrži 2 ili više podstranica. Broj podstranica i prikazanih podstranica je obično prikazan na ekranu ispod vremena. Kada je ovaj meni izabran, simbol stop je prikazan u gornjem levom uglu ekrana i funkcija automatske promene stranice nije aktivna.

Pokaži

Izaberite ovaj meni ako želite da prikazete skrivene informacije, kao što su rešenja zagonetki.

Ažurirati

Prikazuje TV sliku na ekranu dok se čeka na novu stranicu teleteksta. Ovaj prikaz se pojavljuje u gornjem levom uglu ekrana. Kada je ažurirana stranica na raspolaganju, onda ce prikaz biti promenjen prema broju stranice. Izaberite ponovo ovaj meni da pogledate ažuriranu stranicu teleteksta.

NAPOMENA

- U Ujedinjenom Kraljevstvu (u digitalnom režimu) dugme **T. OPT** ne funkcioniše.

DIGITALNI TELETEKST

- Ova funkcija radi samo u Britaniji i Irskoj. TV vam omogućava pristup digitalnom teletekstu koji je jako poboljšan u raznim aspektima kao što su tekst, grafike itd. Ovaj digitalni teletekst može pristupiti specijalnom digitalnom teletekstu i specifičnim uslugama koji se emituju od strane digitalnog teleteksta.

Teletekst unutar digitalnog servisa



- 1 Pomoću numeričke dugmadi ili dugmeta **P** ^ v izaberite digitalnu uslugu koja emituje digitalni teletekst.
- 2 Pratite uputstva sa digitalnog teleteksta i pređite na sledeći korak pomoću dugmeta **TEXT (TEKST)**, **OK (U REDU)**, dugmeta za navigaciju, crvenog, zelenog, žutog i plavog dugmeta ili **NUMERIČKE** dugmadi.
- 3 Da biste promenili uslugu digitalnog teleteksta, izaberite drugu uslugu pomoću numeričke dugmadi ili dugmeta **P** ^ v.

Teletekst u digitalnom servisu



- 1 Pomoću numeričke dugmadi ili dugmeta **P** ^ v izaberite neki od kanala koji emituje digitalni teletekst.
- 2 Pritisnite dugme **TEXT (TEKST)** ili neko od dugmadi u boji da biste uključili teletekst.
- 3 Pratite uputstva sa digitalnog teleteksta i pređite na sledeći korak pomoću dugmeta **OK (U REDU)**, dugmeta za navigaciju, crvenog, zelenog, žutog i plavog dugmeta ili **NUMERIČKE** dugmadi.
- 4 Pritisnite dugme **TEXT (TEKST)** ili neko od dugmadi u boji da biste isključili digitalni teletekst i vratili se na TV prikaz.

Neke usluge dozvoljavaju pristup teletekstu pomoću crvenog dugmeta.

ODRŽAVANJE

Redovno ažurirajte i čistite televizor kako biste održali najbolje performanse i produžili životni vek proizvoda.

Ažuriranje firmvera televizora

Preuzmite i instalirajte najnoviji firmver tako što ćete da uspostavite vezu sa serverom za ažuriranje firmvera ili OTA uslugom emitovanja kako biste poboljšali ili promenili rad proizvoda, odnosno dodali nove funkcije. Ažuriranje firmvera se možda neće pravilno odvijati jer zavisi od Internet okruženja i jačine DTV signala. Ukoliko se to dogodi, najnoviju ažurnu verziju firmvera možete da dobijete od ovlašćenog LG Electronics servisnog centra.

Da biste proverili koja je trenutna verzija firmvera, odnosno da biste ažurirali firmver,

- 1 Pritisnite dugme **HOME** da biste pristupili Početnom meniju.
- 2 Pritisnite dugmad za navigaciju da biste došli do opcije **PODEŠAVANJE**, a zatim pritisnite dugme **OK (U REDU)**.
- 3 Pritisnite dugmad za navigaciju da biste došli do opcije **PODRŠKA**, a zatim pritisnite dugme **OK (U REDU)**.
- 4 Pritisnite dugmad za navigaciju da biste došli do opcije **Ažuriranje softvera**, a zatim pritisnite dugme **OK (U REDU)**.
Prikazuje se trenutna verzija firmvera.
- 5 Izaberite opciju **Proveri verziju ažuriranja** da biste ručno proverili novu verziju firmvera.



Kada izaberete opciju **Ažuriranje softvera** - **Uključeno**, televizor pronalazi novi firmver preko usluga NSU*/OTA* i na ekranu se prikazuje iskačući prozor za ažuriranje.

* NSU (Network Software Update): Ukoliko je televizor povezan sa Internetom, televizor pronalazi novi firmver otpremljen na LG server.

* OTA (Over The Air): Ukoliko program pratite preko digitalnog sistema emitovanja, televizor će novi firmver primiti preko DTV signala.

! NAPOMENA

- Dok je u toku ažuriranje firmvera, nemojte da isključujete LAN kabl, televizor niti kabl za napajanje.
- Ukoliko tokom ažuriranja firmvera preko OTA usluge promenite kanal, ažuriranje se zaustavlja. Postupak se nastavlja kada se vratite na prvobitni program. Ažuriranje se nastavlja čak i kada se napajanje isključi preko daljinskog upravljača. U ovom slučaju, uobičajeno je da se boja indikatora rada promeni i da ekran bude slabo osvetljen. Po završetku ažuriranja, sistem će normalno funkcionisati.
- Dok je u toku ažuriranje softvera preko NSU usluge, premium usluga je onemogućena.
- Status ažuriranja softvera možete da proverite u meniju Ažuriranje softvera ili na osnovu informacija o ažuriranju koje se prikazuju ispod trake kanala.
- Linkage usluga ažuriranja (samo kod nordijskih modela): Da biste proverili da li je LG OTA usluga dostupna preko DTV kanala, pritisnite ovo dugme na daljinskom upravljaču Magic Motion ili crveno dugme kada ispod trake kanala ugledate poruku „Traženje ažuriranja“.

- 6 Kada se ažuriranje završi, televizor će se automatski ponovo pokrenuti u roku od 5 sekundi. Možda ćete morati da vratite u prvobitno stanje menije **PODEŠAVANJE**, **SLIKA** i **ZVUK**.

! NAPOMENA

- Prelazak na stariju verziju firmvera nije moguć.
- Vremenski period neophodan za ažuriranje firmvera može da se razlikuje u zavisnosti od veličine firmvera, stanja mreže ili jačine DTV signala.
- Ukoliko preuzimanje ažuriranja firmvera preko bežične mreže bude neuspešno, privremeno priključite kabl direktno u ruter. Ako i dalje ne budete u mogućnosti da ga preuzmete, obratite se korisničkom servisu.

Čišćenje televizora



OPREZ

- Prvo, isključite napajanje i izvucite kabl za napajanje i sve ostale kablove.
- Ako se televizor neće koristiti duži vremenski period, izvucite kabl za napajanje iz zidne utičnice da biste sprečili moguća oštećenja od udara groma ili strujnog udara.

Ekran i okvir

Da biste uklonili prašinu i male nečistoće, obrišite površinu suvom, čistom i mekom krpom.

Da biste uklonili velike nečistoće, obrišite površinu mekom krpom nakvašenom čistom vodom ili razblaženim blagim deterdžentom. Odmah zatim obrišite suvom krpom.



OPREZ

- Nemojte gurati, grebati ili udarati površinu svojim nohtima ili oštrim objektima jer to može dovesti do ogrebotina na ekranu ili narušavanja slike.
- Nemojte koristiti hemikalije, poput voska, benzena, alkohola, razređivača, insekticida, osveživača vazduha ili maziva jer mogu oštetiti površinu ekrana i dovesti do gubitka boje.

Komoda i postolje

Da biste uklonili prašinu i male nečistoće, obrišite komodu suvom, čistom i mekom krpom.

Da biste uklonili velike nečistoće, obrišite komodu mekom krpom nakvašenom čistom vodom ili vodom sa malom količinom blagog deterdženta. Odmah zatim obrišite suvom krpom.



OPREZ

- Nemojte prskati tečnošću po površini. Ukoliko voda proдре u TV, to može dovesti do požara, električnog udara ili kvara.
- Ne koristite hemikalije koje mogu oštetiti površinu.

Kabl za napajanje

Redovno uklanjajte nagomilanu prašinu ili nečistoću sa kabla za napajanje.

Sprečavanje zadržavanja slike na ekranu televizora

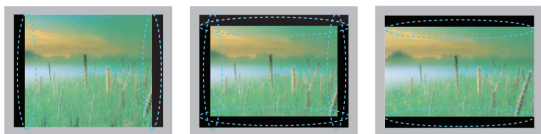

- Ako se fiksirana slika duži vremenski period prikazuje na ekranu televizora, ona će se urezati i postati stalan nedostatak na ekranu. Ovo zadržavanje slike nije pokriveno garancijom.
- Ukoliko je format slike televizora duže vreme podešen na 4:3, može doći do urezivanja slike u crne trake na ekranu.
- Izbegavajte duže prikazivanje statične slike na ekranu televizora (2 ili više sati za LCD, 1 ili više sati za plazma TV) da biste sprečili urezivanje slike.

REŠAVANJE PROBLEMA

Opšte

Problem	Rezolucija
Nije moguće upravljati televizorom pomoću daljinskog upravljača.	<ul style="list-style-type: none"> • Proverite senzor za daljinski upravljač na televizoru, a zatim pokušajte opet. • Proverite da li ima prepreka između televizora i daljinskog upravljača. • Proverite da li baterije rade i da li su ispravno postavljene (⊕ na ⊕, ⊖ na ⊖). • Proverite da li je postavljen odgovarajući ulazni režim za korišćenje daljinskog upravljača, poput TV ili VCR.
Nema slike i zvuka.	<ul style="list-style-type: none"> • Proverite je li proizvod uključen. • Proverite da li je kabl za napajanje povezan u zidnu utičnicu. • Proverite da li postoji problem u zidnoj utičnici povezivanjem drugih uređaja.
Slika se sporo pojavljuje kada je TV uključen.	<ul style="list-style-type: none"> • Zvuk je isključen tokom pokretanja proizvoda. To je normalno. Ako se slika ne pojavljuje za nekoliko minuta, isključite TV 30 sekundi i ponovo pokušajte. Ako se slika i dalje ne pojavljuje, obratite se ovlašćenom servisu u vašoj oblasti.
Nije moguće povezivanje spoljašnjih uređaja.	<ul style="list-style-type: none"> • Pogledajte odeljak „Pregled povezivanja”, a zatim povežite spoljašnji uređaj.
Televizor se iznenada isključuje.	<ul style="list-style-type: none"> • Proverite podešenja upravljanja napajanja. Moguće je da je došlo do prekida u napajanju. • Proverite da li je funkcija Automatsko spavanje aktivirana u postavkama menija Vreme. Pogledajte odeljak „Sleep tajmer”. • Ako nema signala na uključenom televizoru, televizor će se automatski isključiti nakon 15 minuta neaktivnosti.

Audio

Problem	Rezolucija
Nema zvuka prilikom prikazivanja slika.	<ul style="list-style-type: none"> • Pritisnite dugme + ili -. • Proverite da li je zvuk isključen tako što ćete pritisnuti dugme MUTE (BEZ ZVUKA). • Prođite kroz ostale kanale. Možda postoji problem u emitovanju. • Proverite da li su audio kablovi ispravno povezani. • Proverite da li je funkcija televizijskih zvučnika aktivirana u meniju sa opcijama.
Jedan od zvučnika ne generiše zvuk	<ul style="list-style-type: none"> • Podesite opciju Balans u meniju sa opcijama.
Iz televizora se čuje neobičan zvuk.	<ul style="list-style-type: none"> • Promene u vlažnosti i temperaturi sredine mogu dovesti do neobičnog šuma prilikom uključivanja i isključenja proizvoda. Nema problema kod vašeg proizvoda.

Video

Problem	Rezolucija
Prikazuje se crno-bela slika ili je kvalitet boje loš.	<ul style="list-style-type: none"> • Podesite podešavanje boje u meniju Opcija. • Proizvod držite na dovoljnom rastojanju od ostalih elektronskih uređaja. • Prođite kroz ostale kanale. Možda postoji problem u emitovanju.
Pojavljaju se horizontalne ili vertikalne trake ili zamućenost slike	<ul style="list-style-type: none"> • Proverite da li postoje lokalne smetnje od električnih uređaja ili alata.
Na slici se pojavljuju linije ili pruge	<ul style="list-style-type: none"> • Proverite antenu i usmerite je u odgovarajućem smeru.
Kada se proizvod isključi, pojavljuju se senke	<ul style="list-style-type: none"> • Moguće je da su pikseli oštećeni zbog dužeg prikazivanja fiksirane slike (urezivanje slike). Koristite čuvara ekrana da biste sprečili oštećenje piksela na slici.
Napajanje je uključeno, ali je slika izuzetno mračna.	<ul style="list-style-type: none"> • Podesite osvetljenje i kontrast u meniju Opcija.
Na ekranu se pojavljuje poruka „Nema signala“.	<ul style="list-style-type: none"> • Proverite da li je signalni kabl ispravno povezan između televizora i proizvoda. • Proverite izabrani izvor signala tako što ćete pritisnuti dugme INPUT (ULAZ).
Na ekranu se pojavljuju crne tačke.	<ul style="list-style-type: none"> • Nekoliko crvenih, zelenih, belih ili crnih piksela mogu se pojaviti na ekranu i uticati na karakteristike LCD panela. To je normalno.
Ofset ekrana je pogrešan.	<ul style="list-style-type: none"> • Podesite podešavanje pozicije u meniju Opcija. • Proverite da li proizvod podržava rezoluciju i frekvenciju video kartice. Ako je frekvencija izvan opsega, postavite je na preporučenu rezoluciju pomoću postavki prikaza na spoljašnjim uređaju.
Na pozadini ekrana pojavljuju se tanke linije.	<ul style="list-style-type: none"> • Proverite povezivanje video kabl.
Pojavljuje se horizontalan šum ili zamućenje znakova.	<ul style="list-style-type: none"> • Podesite podešavanje faze u meniju Opcija. Pogledajte odeljak „EKRAN“.
Neki kanali imaju loš prijem	<ul style="list-style-type: none"> • Prođite kroz ostale kanale. Možda postoji problem u emitovanju. • Moguće je da je signal stanice slab. Usmerite antenu u ispravnom smeru. • Proverite da li postoje lokalne smetnje od električnih uređaja ili alata.

SPECIFIKACIJE

MODELI		32LV37**	37LV37**
		32LV3700-ZA / 32LV3700-ZC 32LV370S-ZB / 32LV3750-ZA 32LV3750-ZC / 32LV375G-ZC 32LV375S-ZB / 32LV375S-ZC 32LV375T-ZA / 32LV375T-ZC 32LV375W-ZC	37LV3700-ZA / 37LV3700-ZC 37LV370S-ZB / 37LV3750-ZA 37LV3750-ZC / 37LV375G-ZC 37LV375S-ZB / 37LV375S-ZC 37LV375T-ZA / 37LV375T-ZC 37LV375W-ZC
Dimenzije (Š x V x D)	Sa postoljem	764,0 mm x 545,0 mm x 240,0 mm	888,0 mm x 614,0 mm x 240,0 mm
	Bez postolja	764,0 mm x 484,0 mm x 35,4 mm	888,0 mm x 553,0 mm x 35,4 mm
Težina	Sa postoljem	11,4 kg	13,1 kg
	Bez postolja	9,6 kg	11,3 kg
Zahtevi za napajanje		AC 100-240 V~ 50 / 60 Hz	AC 100-240 V~ 50 / 60 Hz
Potrošnja energije		80 W	100 W
MODELI		42LV37**	47LV37**
		42LV3700-ZA / 42LV3700-ZC 42LV370S-ZB / 42LV3750-ZA 42LV3750-ZC / 42LV375G-ZC 42LV375S-ZB / 42LV375S-ZC 42LV375T-ZA / 42LV375T-ZC 42LV375W-ZC	47LV3700-ZA / 47LV3700-ZC 47LV370S-ZB / 47LV3750-ZA 47LV3750-ZC / 47LV375G-ZC 47LV375S-ZB / 47LV375S-ZC 47LV375T-ZA / 47LV375T-ZC 47LV375W-ZC
Dimenzije (Š x V x D)	Sa postoljem	998,0 mm x 684,0 mm x 256,0 mm	1108,0 mm x 746,0 mm x 256,0 mm
	Bez postolja	998,0 mm x 615,0 mm x 30,4 mm	1108,0 mm x 677,0 mm x 30,4 mm
Težina	Sa postoljem	15,5 kg	20,9 kg
	Bez postolja	13,3 kg	18,7 kg
Zahtevi za napajanje		AC 100-240 V~ 50 / 60 Hz	AC 100-240 V~ 50 / 60 Hz
Potrošnja energije		110 W	140 W

Gorenavedene specifikacije proizvoda mogu biti promenjene bez prethodnog obaveštenja zbog unapređenja funkcija proizvoda.

MODELI		50PZ57**	60PZ57**
		50PZ570-ZB / 50PZ570G-ZB 50PZ570S-ZB / 50PZ570T-ZB 50PZ570W-ZB	60PZ570-ZB / 60PZ570G-ZB 60PZ570S-ZB / 60PZ570T-ZB 60PZ570W-ZB
Dimenzije (Š x V x D)	Sa postoljem	1172,3 mm x 770,9 mm x 289,8 mm	1391,1 mm x 905,2 mm x 334,7 mm
	Bez postolja	1172,3 mm x 712,2 mm x 52,5 mm	1391,1 mm x 835,5 mm x 52,5 mm
Težina	Sa postoljem	29,8 kg	42,6 kg
	Bez postolja	27,5 kg	38,5 kg

Gorenavedene specifikacije proizvoda mogu biti promenjene bez prethodnog obaveštenja zbog unapređenja funkcija proizvoda.

Da biste saznali informacije u vezi sa mrežnim napajanjem i potrošnjom energije, pogledajte oznaku na proizvodu.

MODELI		50PZ75**	60PZ75**
		50PZ750-ZA / 50PZ750G-ZA 50PZ750S-ZA / 50PZ750T-ZA 50PZ750W-ZA	60PZ750-ZA / 60PZ750G-ZA 60PZ750S-ZA / 60PZ750T-ZA 60PZ750W-ZA
Dimenzije (Š x V x D)	Sa postoljem	1185,2 mm x 782,6 mm x 317,2 mm	1404,0 mm x 911,4 mm x 364,4 mm
	Bez postolja	1185,2 mm x 714,0 mm x 49,6 mm	1404,0 mm x 837,8 mm x 49,6 mm
Težina	Sa postoljem	31,5 kg	46,3 kg
	Bez postolja	27,9 kg	40,3 kg

Gorenavedene specifikacije proizvoda mogu biti promenjene bez prethodnog obaveštenja zbog unapređenja funkcija proizvoda.

Da biste saznali informacije u vezi sa mrežnim napajanjem i potrošnjom energije, pogledajte oznaku na proizvodu.

MODELI		50PZ95**	60PZ95**
		50PZ950-ZA / 50PZ950G-ZA 50PZ950S-ZA / 50PZ950T-ZA 50PZ950W-ZA	60PZ950-ZA / 60PZ950G-ZA 60PZ950S-ZA / 60PZ950T-ZA 60PZ950W-ZA
Dimenzije (Š x V x D)	Sa postoljem	1175,2 mm x 787,6 mm x 317,2 mm	1393,4 mm x 916,4 mm x 364,4 mm
	Bez postolja	1175,2 mm x 720,6 mm x 49,6 mm	1393,4 mm x 843,8 mm x 49,6 mm
Težina	Sa postoljem	32,5 kg	46,3 kg
	Bez postolja	28,9 kg	40,3 kg

Gorenavedene specifikacije proizvoda mogu biti promjenjene bez prethodnog obaveštenja zbog unapređenja funkcija proizvoda.

Da biste saznali informacije u vezi sa mrežnim napajanjem i potrošnjom energije, pogledajte oznaku na proizvodu.

Veličina CI modula (Š x V x D)		100 mm x 55 mm x 5 mm
Uslovi oko- line	Radna temperatura	0 °C do 40 °C
	Radna relativna vlažnost	Manje od 80 %
	Temperatura za skladištenje	-20 °C do 60 °C
	Relativna vlažnost skladištenja	Manje od 85 %

	Satelitska digitalna televizija ¹	Digitalna televizija ²	Digitalna televizija	Analogna televizija
Televizijski sistemi	DVB-T DVB-C DVB-S/S2	DVB-T/T2 DVB-C	DVB-T DVB-C	PAL/SECAM B/G/D/K, PAL I/II, SECAM L/L ³
Pokrivenost pro- grama	VHF, UHF C-opseg, Ku-opseg	VHF, UHF		VHF: E2 do E12, UHF: E21 do E69, CATV: S1 do S20, HYPER: S21 do S47
Maksimalni broj pro- grama koji se mogu sačuvati	6,000	1,200		
Induktivni otpor spoljne antene	75 Ω			

1 Samo za modele koji podržavaju satelitsku antenu

2 Samo za modele koji podržavaju DVB-T2

3 Osim za modele koji podržavaju DVB-T2

Režim koji podržava RGB-PC HDMI/DVI-PC

Rezolucija	Horizontalna frekvencija (kHz)	Vertikalna frekvencija (Hz)
720x400	31,468	70,08
640x480	31,469	59,94
800x600	37,879	60,31
1024x768	48,363	60,00
1360x768	47,72	59,80
1280x1024 (HDMI-PC)	63,981	60,02
1920x1080 (RGB-PC)	66,587	59,93
1920x1080 (HDMI-PC)	67,5	60,00

Režim koji podržava HDMI/DVI-DTV

Rezolucija	Horizontalna frekvencija (kHz)	Vertikalna frekvencija (Hz)
720x480	31,469	59,94
	31,5	60
720x576	31,25	50
1280x720	37,5	50
	44,96	59,94
	45	60
1920x1080	33,72	59,94
	33,75	60
	28,125	50
	26,97	23,97
	27	24
	33,716	29,976
	33,75	30,00
	56,25	50
	67,43	59,94
67,5	60	

Informacija o komponentnim priključcima

Komponentni priključci na televizoru	Y	P _B	P _R
--------------------------------------	---	----------------	----------------

Video izlazi na DVD plejeru	Y	P _B	P _R
	Y	B-Y	R-Y
	Y	Cb	Cr
	Y	Pb	Pr

Signal	Komponentni	HDMI
480i/576i	O	X
480p/576p	O	O
720p/1080i	O	O
1080p	O (samo za 50 / 60 Hz)	O (24 Hz / 30 Hz / 50 Hz / 60 Hz)

Podržana DivX datoteka

Oznake tipa datoteke	Audio/Video	Kodek	Profil/nivo podrške	Objašnjenje
.asf .wmv	Video	VC-1 napredni profil	Napredni profil@nivo 3 (npr., 720p60, 1080i60, 1080p30)	Podržani su samo tokovi koji su usklađeni sa SMPTE 421M VC-1 standardom.
		VC-1 jednostavni i glavni profili	Profil Simple za nivo Medium (npr. CIF, QVGA) Profil Main za nivo High (npr. 1080p30)	
	Audio	WMA standard WMA 9 profesionalni		
.divx .avi	Video	DivX3.11		Globalna kompenzacija pokreta ili procena pokreta preciznosti četvrtine piksela nije podržana. Tokovi koji koriste ovu sintaksu nisu podržani.
		DivX4 DivX5 DivX6	Napredan jednostavni profil (npr., 720p/1080i)	
		XViD		
	H.264 / AVC	Profil Main za nivo 4.1 Visoki profil@ nivo 4.1 (npr., 720p60, 1080i60, 1080p30)		
Audio	MPEG-1 slojevi I i II MPEG-1 sloj III (MP3) Dolby Digital			
.mp4 .m4v .mov	Video	H.264 / AVC	Profil Main za nivo 4.1 Visoki profil@ nivo 4.1 (npr., 720p60, 1080i60, 1080p30)	Globalna kompenzacija pokreta ili procena pokreta preciznosti četvrtine piksela nije podržana. Tokovi koji koriste ovu sintaksu nisu podržani.
		MPEG-4 deo 2	Napredan jednostavni profil (npr., 720p/1080i)	
	Audio	AAC	AAC-LC i HE-AAC	
.mkv	Video	H.264 / AVC	Profil Main za nivo 4.1 Visoki profil@ nivo 4.1 (npr., 720p60, 1080i60, 1080p30)	Najveći deo dostupnog MKV sadržaja je kodiran kodekom x264 sa otvorenim izvorom.
	Audio	HE-AAC Dolby Digital	HE-AAC-LC i HE-AAC	
.ts .trp .tp	Video	H.264 / AVC	Profil Main za nivo 4.1 Visoki profil@ nivo 4.1 (npr., 720p60, 1080i60, 1080p30)	Podržani su samo tokovi koji su usklađeni sa SMPTE 421M VC-1 standardom.
		MPEG-2	Glavni profil@Visoki nivo (npr., 720p60, 1080i60)	
		VC-1	Jednostavni profil@Srednji nivo (npr., CIF, QVGA) Glavni profil@Visoki nivo (npr., 1080p30) Napredni profil@nivo3 (npr., 720p60, 1080i60, 1080p30)	
	Audio	MPEG-1 slojevi I i II MPEG-1 sloj III (MP3) Dolby Digital Dolby Digital Plus		
		AAC	AAC-LC i HE-AAC	
.vob	Video	MPEG-1		
		MPEG-2	Glavni profil@Visoki nivo (npr., 720p60, 1080i60)	
	Audio	Dolby Digital MPEG-1 slojevi I i II DVD-LPCM		
.mpg	Video	MPEG-1	Glavni profil@Visoki nivo (npr., 720p60, 1080i60)	Samo usklađeni tokovi se mogu pravilno konfigurirati za TS, PS ili ES
	Audio	MPEG-1 slojevi I i II		

Režim koji podržava 3D

Ulaz	Signal	Rezolucija	Horizontalna Frekvencija (kHz)	Vertikalna frekvencija (Hz)	3D video formati koji se mogu reprodukovati
HDMI	720p	1280X720	45	60	Levo/desno Gore/dole HDMI 3D Gore/dole
			90	60	HDMI 3D Frame Packing
			37,5	50	Levo/desno Gore/dole HDMI 3D Gore/dole
			75		HDMI 3D Frame Packing
	1080i	1920X1080	33,75	60	Levo/desno Gore/dole HDMI 3D Levo/desno(Half)
			28,125	50	
	1080p	1920X1080	67,50	60	Levo/desno Gore/dole Checker Board Single Frame Sequential
			56,250	50	Levo/desno Gore/dole Checker Board Single Frame Sequential
			27	24	Levo/desno Gore/dole Checker Board HDMI 3D Gore/dole
			54	24	HDMI 3D Frame Packing
			33,75	30	Levo/desno Gore/dole Checker Board
	RGB	1080p	1920X1080	66,587	59,934
Komponentni	720p	1280X720	37,5	50	Levo/desno Gore/dole
			45	60	
	1080i	1920X1080	28,125 33,75	50 60	
USB	1080p	1920X1080	33,75	30	Levo/desno Gore/dole Checker Board MPO(Fotografija)
DLNA	1080p	1920X1080	33,75	30	Levo/desno Gore/dole Checker Board
	Signal				3D video formati koji se mogu reprodukovati
DTV	720p, 1080i				Levo/desno Gore/dole

- Medijski sadržaji i plejer potrebni su da bi bio podržan format HDMI 3D Frame Packing, HDMI 3D Levo/desno, HDMI 3D Gore/dole u 3D režimu.
- Video zapis, koji se unosi u formatu HDMI Frame Packing, automatski se prebacuje na 3D ekran.
- 2D->3D režim dostupan je za sve signale.

Specifikacije RF modula (BM-LDS201)

(Samo kod modela 50/60PZ57**, 50/60PZ75**, 50/60PZ95**)

Za televizore sa radio frekvencijom od 2,4 GHz.

- Izlaz: 1 dBm ili manje
- Maksimalni domet: 10 m u prostoru bez prepreka
- Propusni opseg: 2,4 GHz (2,4035 GHz do 2,4783 GHz)
- Brzina prenosa: 250 kbps

- FCC ID za RF modul unutar televizora
FCC ID : BEJLDS201



IR KODOVI

(U zavisnosti od modela)

Kôd (Hek-sadeci-malni)	Funkcija	Napomena	Kôd (Hek-sadeci-malni)	Funkcija	Napomena
08	NAPAJANJE	Dugme daljinskog upravljača (Uključivanje/ isključivanje)	44	U REDU	Dugme daljinskog upravljača
95	UŠTEDA ENERGIJE	Dugme daljinskog upravljača	28	NAZAD	Dugme daljinskog upravljača
30	AV REŽIM	Dugme daljinskog upravljača	AB	VODIČ	Dugme daljinskog upravljača
0B	ULAZ	Dugme daljinskog upravljača	5B	IZLAZ	Dugme daljinskog upravljača
F0	TV/RAD	Dugme daljinskog upravljača	72	CRVENO	Dugme daljinskog upravljača
10-19	Alfnumerička dugmad 0-9	Dugme daljinskog upravljača	71	ZELENO	Dugme daljinskog upravljača
53	LISTA	Dugme daljinskog upravljača	63	ŽUTO	Dugme daljinskog upravljača
1A	BRZI PRIKAZ	Dugme daljinskog upravljača	61	PLAVO	Dugme daljinskog upravljača
02	JAČINA +	Dugme daljinskog upravljača	20	TEKST	Dugme daljinskog upravljača
03	JAČINA -	Dugme daljinskog upravljača	21	T.OPT(T.Option)	Dugme daljinskog upravljača
1E	OMILJ./ OBELEŽI/SLOVA/BROJ	Dugme daljinskog upravljača	39	TITL	Dugme daljinskog upravljača
DC	3D	Dugme daljinskog upravljača	B1	■ /TV UŽIVO	Dugme daljinskog upravljača
09	BEZ ZVUKA/ IZBRIŠI	Dugme daljinskog upravljača	B0	▶	Dugme daljinskog upravljača
00	P ▲	Dugme daljinskog upravljača	BA	(ZAMRZNI)	Dugme daljinskog upravljača
01	P ▼	Dugme daljinskog upravljača	8E	▶▶	Dugme daljinskog upravljača
59	Premium	Dugme daljinskog upravljača	8F	◀◀	Dugme daljinskog upravljača
43	Početni meni	Dugme daljinskog upravljača	7E	SIMPLINK	Dugme daljinskog upravljača
45	BRZI MENI	Dugme daljinskog upravljača	79	FORMAT	Dugme daljinskog upravljača
58	@	Dugme daljinskog upravljača	BD	REC (SNIMANJE)	Dugme daljinskog upravljača
40	^	Dugme daljinskog upravljača	91	AUDIO OPIS	Dugme daljinskog upravljača
41	v	Dugme daljinskog upravljača	AA	INFO	Dugme daljinskog upravljača
07	<	Dugme daljinskog upravljača	9F	APP/*	Dugme daljinskog upravljača
06	>	Dugme daljinskog upravljača			

KONFIGURACIJA SPOLJAŠNJEG KONTROLNOG UREĐAJA

RS-232C konfiguracija

Priključite ulaznu utičnicu RS-232C (serijski port) na eksternom kontrolnom uređaju (kao što je kompjuter ili A/V kontrolni sistem) da biste upravljali funkcije TV-a od spolja.

Priključite serijski port kontrolnog uređaja u RS-232C utičnici na zadnjoj ploči TV-a.

! NAPOMENA

- RS-232C na ovom televizoru predviđen je za korišćenje sa RS-232C hardverom i softverom za upravljanje drugog proizvođača. Uputstva ispod data su kao pomoć prilikom programiranja softvera ili testiranje funkcija pomoću telenet softvera.
- RS-232C kablovi se ne isporučuju uz televizor.

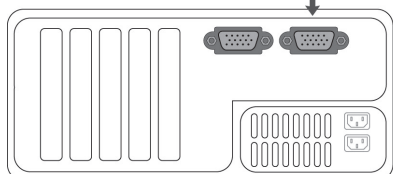
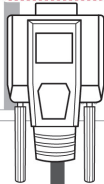
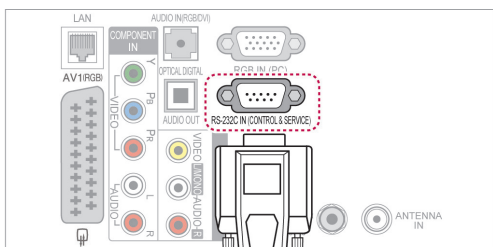

Tip konektora; D-Sub 9-pinski muški

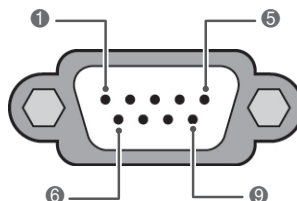

Br.	Naziv pina
1	Nema vezu
2	RXD (za prijem podataka)
3	TXD (za prenos podataka)
4	DTR (spreman za bočnu terminalsku opremu)
5	GND
6	DSR (spreman za bočnu opremu za prenos podataka)
7	RTS (spreman za slanje)
8	CTS (čisto za slanje)
9	Nema vezu

RS-232C konfiguracije

Konfiguracije sa 7 žica (standardni RS-232C kabl)

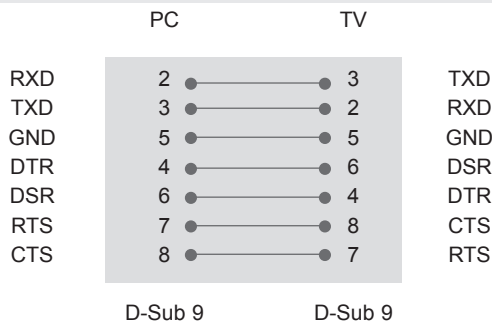

Konfiguracije sa 3 žice(nestandardno)

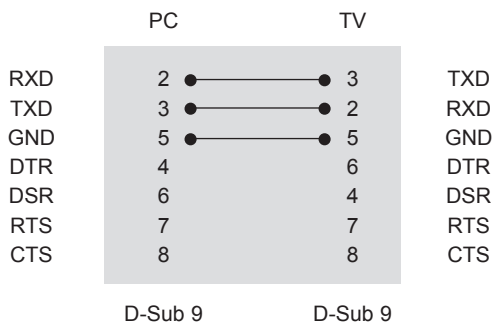

Postavi ID uređaja

Podešavanje ID broja. „**Stvarno mapiranje podataka**“. (Pogledajte stranicu146)

- 1 Pritisnite dugme **HOME** da biste pristupili Početnom meniju.
- 2 Pritisnite dugmad za navigaciju da biste došli do opcije **PODEŠAVANJE, A ZATIM PRITISNITE DUGME OK (U REDU)** .
- 3 Pritisnite dugmad za navigaciju da biste došli do stavke Opcija, **A ZATIM PRITISNITE DUGME OK (U REDU)**.
- 4 Pritisnite dugmad za navigaciju da biste došli do opcije **Postavi ID UREĐAJA**, a zatim pritisnite dugme **OK (U REDU)**.
- 5 Krećite se nalevo ili nadesno da biste izabrali ID uređaja, a zatim izaberite opciju **Zatvori**. Opseg podešavanja je od 1 do 99.
- 6 Kada završite, pritisnite dugme **EXIT (IZLAZ)**.

Parametri komunikacije

- Brzina prenosa: 9600 bps (UART)
- Dužina podataka: 8 bita
- Parnost : Nema
- Stop bit: 1 bit
- Kod komunikacije: ASCII kod
- Koristite ukršteni kabl.

Referentna lista komandi

	KOMANDA1	KOMANDA2	PODATAK (Heksadecimalno)		KOMANDA1	KOMANDA2	PODATAK (Heksadecimalno)
01. Napajanje	k	a	00 do 01	14. Bas	k	s	00 do 64
02. Format slike	k	c	(Pogledajte stranicu143)	15. Balans	k	t	00 do 64
03. Ekran Bez zvuka	k	d	(Pogledajte stranicu143)	16. Temperatura boje	x	u	00 do 64
04. Jačina zvuka Bez zvuka	k	e	00 do 01	17. ISM Metoda	j	p	(Pogledajte stranicu145)
05. Kontrola jačine zvuka	k	f	00 do 64	18. Ušteda energije	j	q	00 do 05
06. Kontrast	k	g	00 do 64	19. Automatska konfiguracija	j	u	01
07. Osvetljenje	k	h	00 do 64	20. Komanda za podešavanje	m	a	(Pogledajte stranicu145)
08. Boja	k	i	00 do 64	21. Dodaj/ Preskoči kanal	m	b	00 do 01
09. Nijansa	k	j	00 do 64	22. Taster	m	c	Kod za taster
10. Oštrina	k	k	00 do 64	23. Upravljanje pozadinskim osvetljenjem	m	g	00 do 64
11. OSD Izbor	k	l	00 do 01	24. Izbor unosa (glavni)	x	b	(Pogledajte stranicu146)
12. Režim zaključavanja daljinskog upravljača	k	m	00 do 01	25. 3D	x	t	(Pogledajte stranicu147)
13. Visoki tonovi	k	r	00 do 64	26. Prošireni 3D	x	v	(Pogledajte stranicu147)

- Napomena: Tokom USB operacija, na primer prikazivanja DivX ili EMF datoteka, sve komande se tretiraju kao NG i ne izvršava se nijedna komanda osim napajanja(ka) i funkcije dugmadi (mc).

Protokol prenosa / prijema

Prenos

[Komanda1][Komanda2][][Postavi ID uređaja][][Podatak][Cr]

[Komanda 1] : Prva komanda za upravljanje televizorom. (j, k, m ili x)

[Komanda 2] : Druga komanda za upravljanje televizorom.

[Postavi ID uređaja] : Možete da podesite ID uređaja da biste odabrali željeni ID monitora u meniju Opcija.

Opseg podešavanja je 1 do 99.

Kada izaberete ID uređaja „0“, onda se upravlja svim povezanim uređajima.

ID uređaja je izražen kao decimalna vrednost (1 do 99) u meniju, a kao heksadecimalna vrednost (0x0 do 0x63) u protokolu prenosa/prijema.

[PODACI] : Za prenos podataka komandi. Prenosi „FF“ podatke za očitavanje statusa komande.

[Cr] : Povratak kursora na početak reda

ASCII kod „0x0D“

[] : ASCII kod 'razmak (0x20)'

OK Potvrda

[Komanda2][][Postavi ID uređaja][][OK][Podatak][x]

*TV prenosi ACK (potvrdu) na osnovu ovog formata kada prima normalne podatke. Ako je podatak u režimu čitanja podataka, označava trenutni status podatka. Ako je podatak u režimu upisa, vratiće se podaci sa računara.

Potvrda greške

[Komanda2][][Postavi ID uređaja][][NG][Podatak][x]

*TV prenosi ACK (potvrdu) na osnovu ovog formata kada prima nepravilne podatke od nepodržanih funkcija ili u slučaju grešaka u komunikaciji.

Podaci 00: Nevažeći kod

01. Napajanje (komanda: k a)

- ▶ Za kontrolu uključivanja/isključivanja napajanja TV-a.

Prenos [k][a][][Postavi ID uređaja][][Podatak][Cr]

Podaci 00 : Napajanje isključeno 01 : Napajanje uključeno

Ack (Pot.) [a][][Postavi ID uređaja][][OK/NG][Podatak][x]

- ▶ Za prikaz uključenog/isključenog napajanja.

Prenos [k][a][][Postavi ID uređaja][][FF][Cr]

Ack (Pot.) [a][][Postavi ID uređaja][][OK/NG][Podatak][x]

* Na sličan način, ako ostale funkcije prenose '0xFF' podatak zasnovan na ovom formatu, onda povratna sprega potvrđivanja podataka daje status o svim funkcijama.

* OK Ack., Potvrda greške ili druge poruke mogu biti prikazane na ekranu ako je napajanje TV-a uključeno.

02. Format slike (Komanda: k c) (veličina glavne slike)

- ▶ Za podešavanje formata slike. (format glavne slike) Format slike takođe možete podesiti pomoću opcije Format slike u brzom meniju. ili meni SLIKA.

Prenos [k][c][][Postavi ID uređaja][][Podatak][Cr]

Podaci 01 : Normalni ekran (4:3) 09 : Automatski
02 : Širok ekran (16:9) 0B : Puno proširenje
06 : Original 10 do 1F : Bioskopsko zumiranje 1 do
07 : 14:9 16

Ack (Pot.) [c][][Postavi ID uređaja][][OK/NG][Podatak][x]

* Ako koristite PC ulaz, izaberite format slike 16:9 ili 4:3.

* U DTV/HDMI (1080i 50 Hz / 60 Hz, 720p 50Hz / 60 Hz, 1080p 24 Hz / 30 Hz / 50 Hz / 60 Hz) i komponentnom režimu (720p, 1080i, 1080p 50 Hz / 60 Hz) dostupna je opcija Samo skeniranje.

* Puno proširenje je podržano samo u digitalnom, analognom i AV režimu.

03. Ekran Bez slike (komanda: k d)

- ▶ Za upravljanje uključivanjem/isključivanjem ekrana.

Prenos [k][d][][Postavi ID uređaja][][Podatak][Cr]

Podaci 00 : Opcija ekrana bez slike isključena (Slika uključena)
Isključeno prigušivanje zvuka za video snimak
01 : Opcija ekrana bez slike uključena (Slika isključena)
10 : Uključeno prigušivanje zvuka za video snimaka

Ack (Pot.) [d][][Postavi ID uređaja][][OK/NG][Podatak][x]

* U slučaju utišavanja samo videa, na TV-u se prikazuje meni na ekranu (OSD). Ali, u slučaju utišavanja ekrana, TV neće prikazivati OSD.

04. Opcija bez zvuka (komanda: k e)

- ▶ Za upravljanje uključivanjem/isključivanjem zvuka. Takođe, možete podesiti isključivanje zvuka upotrebom tastera MUTE (bez zvuka) na daljinskom upravljaču.

Prenos [k][e][][Postavi ID uređaja][][Podatak][Cr]

Podaci 00 : Opcija „Bez zvuka“ je uključena (zvuk je isključen)
01 : Opcija „Bez zvuka“ je isključena (zvuk je uključen)

Ack (Pot.) [e][][Postavi ID uređaja][][OK/NG][Podatak][x]

05. Upravljanje jačinom zvuka (komanda: k f)

- ▶ Za podešavanje glasnoće. Jačinu zvuka možete podesiti i pomoću dugmadi za JAČINU ZVUKA na daljinskom upravljaču.

Prenos [k][f][][Postavi ID uređaja][][Podatak][Cr]

Podaci Min : 00 do Maks : 64

* Pogledajte odeljak „Stvamo mapiranje podataka“. (Pogledajte stranicu 146)

Ack (Pot.) [f][][Postavi ID uređaja][][OK/NG][Podatak][x]

06. Kontrast (komanda: k g)

- ▶ Za podešavanje kontrasta ekrana. Takođe, možete podesiti kontrast u meniju SLIKA.

Prenos [k][g][][Postavi ID uređaja][][Podatak][Cr]

Podaci Min : 00 do Maks : 64

* Pogledajte odeljak „Stvamo mapiranje podataka“. (Pogledajte stranicu 146)

Ack (Pot.) [g][][Postavi ID uređaja][][OK/NG][Podatak][x]

07. Osvetljenje (komanda: k h)

- ▶ Za podešavanje osvetljenja ekrana. Takođe možete podesiti osvetlaj u meniju SLIKA.

Prenos [k][h][][Postavi ID uređaja][][Podatak][Cr]

Podaci Min : 00 do Maks : 64

* Pogledajte odeljak „Stvamo mapiranje podataka“. (Pogledajte stranicu 146)

Ack (Pot.) [h][][Postavi ID uređaja][][OK/NG][Podatak][x]

08. Boja (komanda: k i)

- ▶ Za podešavanje boje na ekranu. Takođe možete podesiti boju u meniju SLIKA.

Prenos [k][i][][Postavi ID uređaja][][Podatak][Cr]

Podaci Min : 00 do Maks : 64

* Pogledajte odeljak „Stvamo mapiranje podataka“. (Pogledajte stranicu 146)

Ack (Pot.) [i][][Postavi ID uređaja][][OK/NG][Podatak][x]

09. Nijansa (komanda: k j)

- ▶ Za podešavanje nijanse na ekranu. Takođe možete podesiti nijansu u meniju SLIKA.

Prenos [k][j][] [[Postavi ID uređaja][] [[Podatak][Cr]

Podaci Crvena: 00 do Zelena : 64

* Pogledajte odeljak „Stvarno mapiranje podataka“. (Pogledajte stranicu146)

Ack (Pot.) [j][] [[Postavi ID uređaja][] [[OK/NG][Podatak][x]

10. Oštrina (komanda: k k)

- ▶ Za podešavanje oštine slike. Takođe možete podesiti oštrinu u meniju SLIKA.

Prenos [k][k][] [[Postavi ID uređaja][] [[Podatak][Cr]

Podaci Min : 00 do Maks : 64

* Pogledajte odeljak „Stvarno mapiranje podataka“. (Pogledajte stranicu146)

Ack (Pot.) [k][] [[Postavi ID uređaja][] [[OK/NG][Podatak][x]

11. OSD izbor (komanda: k l)

- ▶ Za izbor uključivanja/isključivanja OSD-a (prikaz na ekranu) kada upravljate daljinskim upravljačem.

Prenos [k][l][] [[Postavi ID uređaja][] [[Podatak][Cr]

Podaci 00 : OSD isključen 01 : OSD uključen

Ack (Pot.) [l][] [[Postavi ID uređaja][] [[OK/NG][Podatak][x]

12. Režim zaključan daljinski upravljač (komanda: k m)

- ▶ Za zaključavanje kontrola na prednjoj ploči monitora i daljinskom upravljaču.

Prenos [k][m][] [[Postavi ID uređaja][] [[Podatak][Cr]

Podaci 00 : Zaključavanje isključeno 01 : Zaključavanje uključeno

Ack (Pot.) [m][] [[Postavi ID uređaja][] [[OK/NG][Podatak][x]

- * Ako ne koristite daljinski upravljač, onda upotrebite ovaj režim. Kada je glavno napajanje uključeno/isključeno, onda se oslobađa spoljno zaključavanje kontrola.
- * U stanju pripravnosti, ako je uključeno zaključavanje tastature, televizor se neće uključiti pritiskom na taster za napajanje na daljinskom upravljaču niti lokalnog tastera.

13. Visoki tonovi (komanda: k r)

- ▶ Da biste podesili visoke tonove. Takođe možete podesiti visoke tonove u meniju ZVUK.

Prenos [k][r][] [[Postavi ID uređaja][] [[Podatak][Cr]

Podaci Min : 00 do Maks : 64

* Pogledajte odeljak „Stvarno mapiranje podataka“. (Pogledajte stranicu146)

Ack (Pot.) [r][] [[Postavi ID uređaja][] [[OK/NG][Podatak][x]

14. Bas (komanda: k s)

- ▶ Da biste podesili niske tonove. Takođe možete podesiti niske tonove u meniju ZVUK.

Prenos [k][s][] [[Postavi ID uređaja][] [[Podatak][Cr]

Podaci Min : 00 do Maks : 64

* Pogledajte odeljak „Stvarno mapiranje podataka“. (Pogledajte stranicu146)

Ack (Pot.) [s][] [[Postavi ID uređaja][] [[OK/NG][Podatak][x]

15. Balans (komanda: k t)

- ▶ Za podešavanje balansa. Takođe možete podesiti balans u meniju ZVUK.

Prenos [k][t][] [[Postavi ID uređaja][] [[Podatak][Cr]

Podaci Min : 00 do Maks : 64

* Pogledajte odeljak „Stvarno mapiranje podataka“. (Pogledajte stranicu146)

Ack (Pot.) [t][] [[Postavi ID uređaja][] [[OK/NG][Podatak][x]

16. Temp. boje (komanda: x u)

- ▶ Za podešavanje temperature boje. Takođe, možete podešavati temperaturu boje iz menija SLIKA.

Prenos [x][u][] [[Postavi ID uređaja][] [[Podatak][Cr]

Podaci Min : 00 do Maks : 64

* Pogledajte odeljak „Stvarno mapiranje podataka“. (Pogledajte stranicu146)

Ack (Pot.) [u][] [[Postavi ID uređaja][] [[OK/NG][Podatak][x]

17. ISM metoda (Komanda: j p) (samo za plazma TV)

- ▶ Za kontrolu ISM metoda. Takođe možete da prilagodite opciju ISM metoda u meniju OPCIJA.

Prenos [j][p][][Postavi ID uređaja][][Podatak][Cr]

Podatak 02: Orbiter
 04: Izbeljivanje
 08: Normalno
 20: Uklanjanje boje

Ack (Pot.) [p][][Postavi ID uređaja][][OK/NG][Podatak][x]

18. Štednja energije (Komanda: j q)

- ▶ Da biste smanjili potrošnju energije za TV. Takođe možete da prilagodite opciju Ušteda energije u meniju SLIKA.

Prenos [j][q][][Postavi ID uređaja][][Podatak][Cr]

Funkcija uštede energije					Nivo				Opis
7	6	5	4		3	2	1	0	
0	0	0	0	Nisko Napajanje	0	0	0	0	Isključeno
0	0	0	0	Nisko Napajanje	0	0	0	1	Minimum
0	0	0	0	Nisko Napajanje	0	0	1	0	Srednje
0	0	0	0	Nisko Napajanje	0	0	1	1	Maksimalno
0	0	0	0	Nisko Napajanje	0	1	0	0	Automatski (Samo za LED LCD TV / LCD TV)
0	0	0	0	Nisko Napajanje	0	1	0	1	Isključen ekran
0	0	0	0	Nisko Napajanje	0	1	0	0	Inteligentni senzor (Samo za plazma TV)

Ack (Pot.) [q][][Postavi ID uređaja][][OK/NG][Podatak][x]

19. Autom. konfiguracija (komanda: j u)

- ▶ Za podešavanje pozicije slike i automatsko smanjivanje drhtanje slike. Ovo radi samo u režimu RGB (PC).

Prenos [j][u][][Postavi ID uređaja][][Podatak][Cr]

Podaci 01: Za podešavanje

Ack (Pot.) [u][][Postavi ID uređaja][][OK/NG][Podatak][x]

20. Komanda za podešavanje (komanda: m a)

- ▶ Bira kanal sledećeg fizičkog broja.

Prenos [m][a][][Postavi ID][][Podatak0][][Podatak1][][Podatak2][Cr]

Podaci 00 : Podaci visokog kanala

Podaci 01 : Podaci niskog kanala
 osim Br. 47 -> 00 2F (2FH)

Br. 394 -> 01 8A (18AH),
 DTV Br. 0 -> nije bitno

Podatak02 : Antena/Kabl :

0x00 : Analogni glavni

0x10 : DTV glavni

0x20 : Radio

Satelit : 0x40 : DTV glavni

0x50 : Radio

Opseg podataka kanala

Analogni- min: 00 do maks: C7 (0 do 199)

Digital - Min: 00 do Maks: 270F (0 do 9999)

Ack (Pot.) [a][][Postavi ID uređaja][][OK/NG][Podatak][x]

Podaci Min: 00 do maks: 7DH

21. Dodaj/Preskoči kanal (komanda: m b)

- ▶ Za podešavanje statusa preskoči za trenutni program.

Prenos [m][b][][Postavi ID uređaja][][Podatak][Cr]

Podatak 00 : Preskoči 01 : Dodaj

Ack (Pot.) [b][][Postavi ID uređaja][][OK/NG][Podatak][x]

* Stvarno mapiranje podataka	
00 :	Korak 0
:	
A :	Korak 10 (Postavi ID 10)
:	
F :	Korak 15 (Postavi ID 15)
:	
10 :	Korak 16 (Postavi ID 16)
:	
64 :	Korak 100
:	
6E :	Korak 110
:	
73 :	Korak 115
74 :	Korak 116
:	
CF :	Korak 199
:	
FE :	Korak 254
FF :	Korak 255

SRPSKI

22. Šifra (komanda: m c)

- ▶ Za slanje IC daljinske šifre.

Prenos [m][c][][Postavi ID uređaja][][Podatak][Cr]

Podatak Kod za taster (Pogledajte stranicu138)

Ack (Pot.) [c][][Postavi ID uređaja][][OK/NG][Podatak][x]

23. Upravljanje pozadinskim osvetljenjem(Komanda: m g)
(Samo za LCD TV / LCD TV)

- ▶ Za upravljanje pozadinskim osvetljenjem.

Prenos [m][g][][Postavi ID uređaja][][Podatak][Cr]

Podaci Min : 00 do Maks : 64

Ack (Pot.) [g][][Postavi ID uređaja][][OK/NG][Podatak][x]

24. Izbor ulaza (komanda: x b)
(ulaz za glavnu sliku)

- ▶ Za izbora ulaznog izvora za glavnu sliku.

Prenos [x][b][][Postavi ID uređaja][][Podatak][Cr]

Struktura podataka

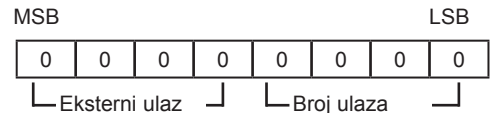

Eksterni ulaz				Podaci
0	0	0	0	DTV
0	0	0	1	Analogni
0	0	1	0	AV
0	1	0	0	Komponentni
0	1	1	0	RGB
0	1	1	1	HDMI
1	0	0	0	
1	0	0	1	
1	0	1	0	

Broj ulaza				Podaci
0	0	0	0	Ulaz1
0	0	0	1	Ulaz2
0	0	1	0	Ulaz3
0	0	1	1	Ulaz4

Ack (Pot.) [b][][Postavi ID uređaja][][OK/NG][Podatak][x]

* Ako je spoljni izvor signala DTV, broj nosa „0“ je ANTENA, „1“ je KABLOVSKA TELEVIZIJA, a „2“ je SATELIT.

25. 3D(Komanda: x t) (samo za 3D modele)

► Menjanje 3D režima televizora.

Prenos [x][t][] [Postavi ID uređaja][] [Podatak01]
[] [Podatak02][] [Podatak03][] [Podatak04][Cr]

Podatak01 00 : 3D uključen
 01 : 3D isključen
 02 : 3D u 2D
 03 : 2D u 3D
Podatak02 00 : Gore/dole
 01 : Levo/desno
 02 : Šahovska tabla
 03 : Sekvencijalni kadrovi
Podatak03 00 : Desno ka levom
 01 : Levo ka desnom

Podatak04 3D dubina : min: 0 ~ maks: 14

* Pogledajte odeljak „Stvarno mapiranje podataka“.

(Pogledajte stranicu146)

*Ako je podatak1 00(3D uključen), podatak4 nema značaja.

*Ako je podatak1 01(3D isključen) ili 02(3D u 2D), podatak2, podatak3 i podatak4 nemaju značaja.

*Ako je podatak1 03(2D u 3D), podatak2 i podatak3 nemaju značaja.

Po- datak1	Po- datak2	Po- datak3	Po- datak4
00	O	O	X
01	X	X	X
02	X	X	X
03	X	X	O

X : nije bitno

Ack (Pot.)[t][] [OK][Podatak01][Podatak02]
[Podatak03][Podatak04][x][t][] [NG][Podatak01][x]

26. Prošireni 3D(Komanda: x t) (samo za 3D modele)

► Menjanje 3D opcije televizora.

Prenos [x][t][] [Postavi ID uređaja][] [Podatak01][]
[Podatak02][Cr]

Podatak01 : 3D opcija
 00 : Ispravljanje 3D slike
 01 : 3D dubina (samo za 2D u 3D)
 02 : 3D ugao posmatranja
 03 : Veličina 3D slike
 04 : Balans 3D slike

Podatak02 Postoji poseban opseg za svaku 3D opciju koji zavisi od vrednosti Podatak01.

1) Ako Podatak01 iznosi 00

 00 : Desno ka levom

 01 : Levo ka desnom

2) Ako Podatak01 iznosi 01

Podatak min: 0 ~ maks.: 14

3) Ako Podatak01 iznosi 02

Podatak min: 0 ~ maks.: 14

Opseg vrednosti podataka (0 do 20) automatski konvertuje opseg ugla posmatranja (-10 do 10).

4) Ako Podatak01 iznosi 03

 00 : Automatski

 01 : 16:9

5) Ako Podatak01 iznosi 04

 00 : Isključeno

 01 : Uključeno

Ack (Pot.)[v][] [OK][Podatak01][Podatak02][x][v][] [NG]
[Podatak01][x]

* Korišćenje ove funkcije zavisi od modela televizora.



Model i serijski broj televizora nalaze se na poledini televizora
Zabeležite ih ispod za slučaj da vam zatreba servisiranje.

MODEL _____

SERIJSKI BROJ _____