



AUTOMATICKÁ PRAČKA s předním plněním

WD-1248(0~9)SP/NP/TP

WD-1249(0~9)SP/NP/TP

WD-1048(0~9)SP/NP/TP

WD-1049(0~9)SP/NP/TP

WD-8048(0~9)SP/NP/TP

WD-8049(0~9)SP/NP/TP

Díky za zakoupení této plně automatické pračky zn.LG.
Přečtěte si prosím pečlivě tento „Návod k obsluze“ ;
poskytne Vám pokyny k bezpečné instalaci, používání a
údržbě. Uschovejte pro případnou budoucí potřebu.
Poznamenejte si konkrétní typ zakoupené pračky (model)
a výrobní číslo (Serial Number - S/N)

C HARAKTERISTIKA

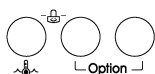

■ **Hospodárnější, inteligentní systém praní**

Inteligentní systém praní zjišťuje velikost náplně a teplotu vody a podle toho optimalizuje úroveň (množství) vody a dobu praní, čím minimalizuje spotřebu el.energie a vody.

■ **Dětská pojistka**

Dětská pojistka zámek zabraňuje, aby děti nemohly během provozu pračky stisknutím kteréhokoliv tlačítka změnit nastavený program praní.

■ **Systém ovládání rychlosti otáčení bubnu s nízkým hlukem**

Snímáním množství náplně a vyvážením skutečně minimalizuje úroveň hluku při odstředování.

■ **Automatické opětovné spuštění**

Pokud se pračka vypne v důsledku výpadku v dodávce el.energie, po obnovení dodávky el.energie se znova spustí automaticky od místa programu, kde se zastavila.

O BSAH

Provozně-bezpečnostní upozornění.....	3
Technické údaje	4
Instalace	5
Příprava před praním.....	11
Přidávání pracích prostředků.....	12
Funkce	13
Používání pračky	15
Údržba a ošetřování pračky.....	22
Než zavoláte odborný servis	25
Záruční podmínky	28

P rovozně-bezpečnostní upozornění

Výstraha !

Informace a pokyny, uvedené v tomto návodu musí být dodrženy pro provozní bezpečnost osob, k minimalizaci rizika požáru nebo výbuchu, úrazu elektrickým proudem nebo k ochraně vůči poškození majetku, zdraví nebo ztrátě života.

DŮLEŽITÉ BEZPEČNOSTNÍ POKYNY

Výstraha : K minimalizaci rizika požáru, úrazu elektrickým proudem, poškození zdraví osob používajících pračku, dodržujte základní pokyny, včetně následujících:

- Pračku neinstalujte v místech, kde by byla vystavena působení povětrnostních vlivů
- Nepokoušejte se zasahovat do ovládacích prvků
- Neopravujte nebo nevyměňujte žádné díly pračky, ani nedělejte žádné servisní práce, pokud to není zvlášť doporučeno v pokynech pro údržbu uživatelem nebo v pokynech pro opravy uživatelem, kterým rozumí a má k jejich provedení odborné zkušenosti.
- V bezprostřední blízkosti pračky a v jejím okolí neskladujte hořlavé materiály, jako cupanina, papír, hadry, chemikálie, atd.
- Přísný dozor je nutný při používání pračky dětmi nebo v jejich blízkosti. Nedovolte, aby si děti hrály na pračce, s pračkou nebo uvnitř ní, ani s jinými spotřebiči.
- Nenechávejte otevřeny dvířka plnicího otvoru. Otevřená dvířka lákají děti houpat se na nich nebo vlézt dovnitř pračky.
- Nikdy nesahejte dovnitř pračky, pokud je buben v pohybu. Počkejte, až se buben úplně zastaví.
- Praní může snížit účinnost úpravy prádla snižující jeho hořlavost.
- V pračce neperte nebo neodstředíte textilie, které byly čišťeny, namočený nebo potřísněny hořlavými nebo výbušnými látkami (jako je vosk, oleje, barvy, benzin, odmašťovací kapaliny, roztoky pro suché čištění, petrolej, atd.) – mohou se vznítit nebo explodovat. Olej může zůstat v bubnu během celého cyklu, což bude mít za následek požár při sušení. Proto do pračky nevkládejte oděvy potřísněné olejem.
- Pečlivě dodržujte pokyny k praní a zacházení s textiliemi (symboly praní, čištění) od výrobce textilií.
- Dvířka pračky nezavírejte přibouchnutím, ani se je násilím nesnažte otevírat, jsou-li uzamčené. Pračka se tak může poškodit.
- Ke snížení možnosti rizika úrazu elektrickým proudem vytáhněte vidlici síťové šňůry ze zásuvky nebo odpojte pračku z el.sítě vyšroubováním pojistky nebo vypnutím jističe v bytovém (domovním) rozvaděči před každým čištěním nebo údržbou pračky.
- Nikdy se nepokoušejte provozovat pračku, byla-li poškozená, má vadné funkce, je částečně rozebraná nebo má chybějící nebo zlomené díly, včetně poškozené síťové šňůry s vidlicí.
- Pokud došlo k zaplavení výrobku vodou, kontaktujte prosím servisní středisko. Riziko úrazu elektrickým proudem a požáru.

NÁSLEDUJÍCÍ POKYNY USCHOVEJTE

POKYNY K UZEMNĚNÍ

Tato pračka musí být uzemněna. V případě závady nebo selhání činnosti uzemnění snižuje riziko úrazu elektrickým proudem tím, že umožní projít el.proudu cestou nejmenšího odporu. Tato pračka je vybavena síťovou šňůrou s ochranným uzemiňovacím vodičem a vidlicí s ochranným kolíkem. Vidlice se může zasouvat pouze do odborně instalované zemnné zásuvky odpovídající všem místním předpisům a nařízením.

- Nepoužívejte žádné rozdvojky, „tzv. zlodějky“ a jiné typy síťových rozbočovačů, které nejsou uzemněny, nebo jakkoliv uzemnění obcházejí .
- Nejste-li si jisti, že máte zásuvky správně zemnné, poraďte se v odborné elektrotechnické instalační firmě .

VÝSTRAHA : Nesprávné připojení zemnního vodiče pračky může způsobit úraz el.proudem. Jste-li na pochybách, je-li pračka správně zemnná, nechte si ji zkontrolovat odborným elektroinstalátérem nebo v servisu. Neměňte síťovou šňůru s vidlicí, dodanou s pračkou – nevyhovuje-li vidlice, musí výměnu celé šňůry provést odborný pracovník (elektrikář).

T ECHNICKÉ ÚDAJE

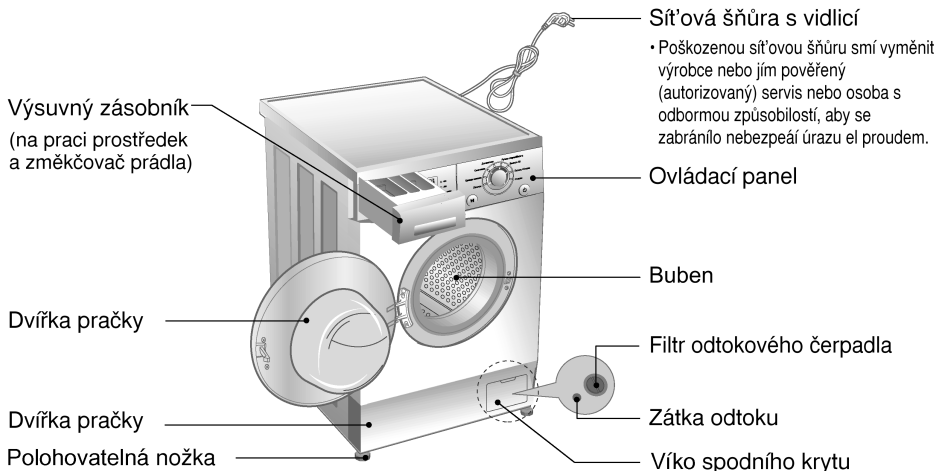

	WD-1248(0~9)SP/1249(0~9)SP WD-1048(0~9)SP/1049(0~9)SP WD-8048(0~9)SP/8049(0~9)SP	WD-1248(0~9)NP/1249(0~9)NP WD-1048(0~9)NP/1049(0~9)NP WD-8048(0~9)NP/8049(0~9)NP	WD-1248(0~9)TP/1249(0~9)TP WD-1048(0~9)TP/1049(0~9)TP WD-8048(0~9)TP/8049(0~9)TP
Název	Automatická pračka s předním vkládáním prádla		
Napájení	220-240V~, 50Hz		
Rozměry (š x hl. x v)	600mm x 360mm x 850mm	600mm x 440mm x 850mm	600mm x 550mm x 850mm
Hmotnost / Příkon max.	55 kg / 1700 W	60 kg / 1700 W	67 kg / 2100 W
Povolený tlak vody	30 kPa – 1 MPa		
Otáčky odstředování	400/800/1200 [WD-1248(0~9)SP/NP/TP, WD-1249(0~9)SP/NP/TP] 400/800/1000 [WD-1048(0~9)SP/NP/TP, WD-1049(0~9)SP/NP/TP] 400/800 [WD-8048(0~9)SP/NP/TP, WD-8049(0~9)SP/NP/TP]		

* Změny vnějšího provedení (vzhledu) a technických údajů za účelem zvýšení jakosti, vyhrazeny.

* Informace pro zákazníka.

Hlučnost dle Evropské normy: -norma EN 60704-2-4 73dB(A)

■ Příslušenství

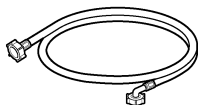

Hadice přívodu vody (1 ks)

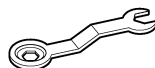

Montážní klíč

Instalace

Pračku instalujte nebo uložte na místě, kde nebude vystavena teplotám pod bodem mrazu, ani vystavena povětrnostním vlivům.

Pračka musí být spolehlivě uzemněna podle všech platných předpisů a nařízení.

Otvory v základně pračky nesmí být zakryty kobercem, pokud je pračka instalovaná na podlaze pokryté kobercem. Spotřebič instalujte, resp. skladujte na místě, kde nebude vystaven teplotám pod bodem mrazu nebo působení počasí. Pračku řádně uzemněte v souladu s platnými zákony a předpisy.

Stojí-li pračka na koberci, nesmí být otvor ve dnu pračky blokován kobercem.

V zemích, kde může docházet k zamoření šváby nebo hmyzem, pečlivě udržujte spotřebič a jeho okolí v trvalé čistotě. Jakákoli poškození způsobená šváby nebo jiným hmyzem jsou vyňata ze záruky poskytované pro tento spotřebič.

■ Transportní šrouby

Spotřebič zajištěn transportními šrouby, k ochraně před poškozením během přepravy.

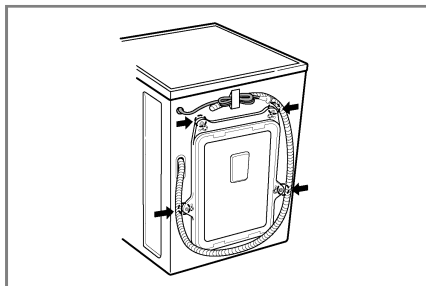

1. K ochraně před poškozením vnitřních částí během přepravy, jsou tyto zajištěny 4 šrouby. Před uvedením pračky do provozu odstraňte tyto šrouby spolu s pryžovými zátkami.

• Pokud by šrouby nebyly odstraněny, způsobí velký hluk, vibrace a závady v činnosti při uvedení do provozu.

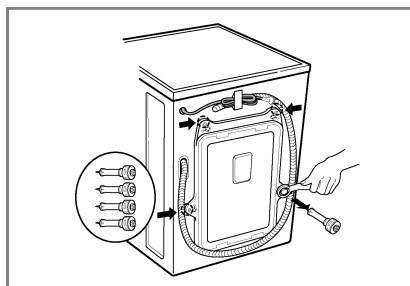

3. 4 šrouby vytáhněte spolu s pryžovými zátkami, mírným otáčením zátek. Šrouby i montážní klíč uschovejte pro možné použití v budoucnu (stěhování, přeprava do servisu apod.)

• Vždy, když je nutné pračku přepravovat, je nutné ji před přepravou zajistit šrouby.

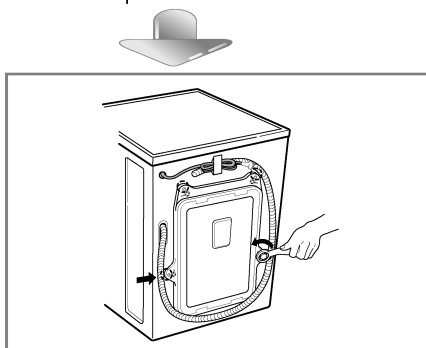

2. Odšroubujte 4 šrouby pomocí montážního klíče, dodaného v příslušenství.

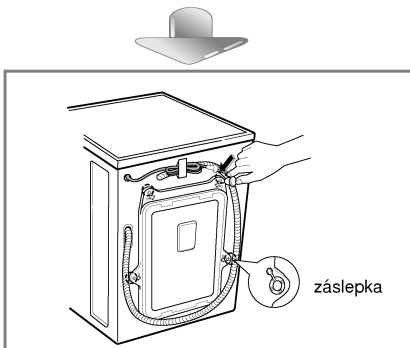

4. Otvory po šroubech zaslepte dodanými zásepkami.

I nstalace

■ Požadavky na místo instalace pračky

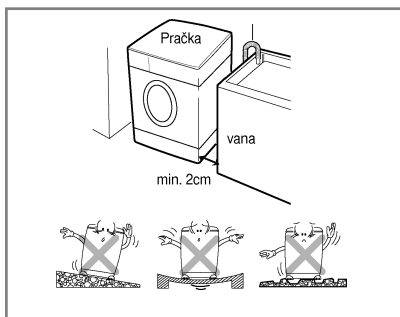

Sklon podlahy :

Povolený sklon podlahy pod pračkou je do 1j

Zásuvka el.sítě :

Musí se nacházet do 1,5 m od každé strany umístění pračky. Nepřetěžujte zásuvku připojením více než jednoho spotřebiče.

Další vzdálenosti :

Požaduje se vzdálenost od stěny, dveří a podlahy: **vzadu: 10 cm; vpravo a vlevo : 2 cm**

Nikdy nepokládejte prací prostředky na vrchní stranu pračky. Mohla by se poškodit povrchová úprava a ovládací prvky pračky.

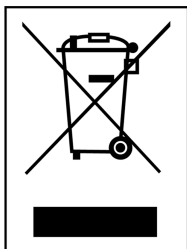
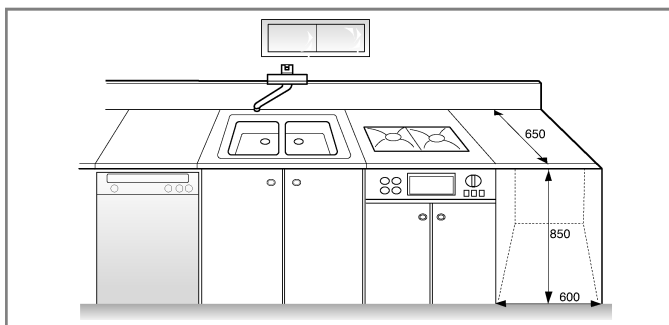

• Likvidace starých spotřebičů

1. Pokud je u výrobku uveden symbol pojízdného kontejneru v přeškrtnutém poli, znamená to, že na výrobek se vztahuje směrnice Evropské unie číslo 2002/96/EC.
2. Všechny elektrické a elektronické výrobky by měly být likvidovány odděleně od běžného komunálního odpadu prostřednictvím sběrných zařízení zřízených za tímto účelem vládou nebo místní samosprávou.
3. Správný způsob likvidace starého elektrického spotřebiče pomáhá zamezit možným negativním dopadům na životní prostředí a zdraví.
4. Bližší informace o likvidaci starého spotřebiče získáte u místní samosprávy, ve sběrném zařízení nebo v obchodě, ve kterém jste výrobek zakoupili.

I nstalace

■ Elektrické připojení

1. Nepoužívejte žádné prodlužovací kabely nebo rozdvojky.
 2. Při poškození síťové šňůry ji musí vyměnit výrobce nebo pověřený (autorizovaný) servisní pracovník nebo podobná odborně způsobilá osoba, aby se zabránilo nebezpečí úrazu.
 3. Po ukončení provozu vždy vytáhněte vidlici síťové šňůry ze zásuvky a zastavte přívod vody.
 4. Pračka musí být připojena pouze k řádně uzemněné síťové zásuvce, zapojené podle platných předpisů.
 5. Pračka musí být umístěna tak, aby byla vidlice síťové šňůry zapojené v zásuvce snadno dostupná.
- Opravy pračky musí provádět odborný pracovník. Provádějí-li opravy nezkušené osoby, může dojít k úrazu nebo závažnému selhání funkce pračky. Obratťe se na vaše servisní středisko.
 - Neinstalujte pračku v místnostech, ve kterých může dojít k poklesu teploty pod bod mrazu. V opačném případě může dojít k roztržení hadic působením mrazu. Teploty pod bodem mrazu mohou nepříznivě ovlivnit spolehlivost elektronické řídicí jednotky.
 - Je-li spotřebič dodán v zimním období při teplotách pod bodem mrazu : ponechte pračku před uvedením do provozu několik hodin v pokojové teplotě.

■ Přístroj není určen pro používání dětmi, popřípadě za dozoru dospělou osobou. Nedovolte, aby si děti hrály s pračkou, na pračce nebo uvnitř.

■ Pračku připojte k přípojce vody pomocí nové sady hadic; již používané (staré) se nesmí používat.

■ Připojení hadice přívodu vody

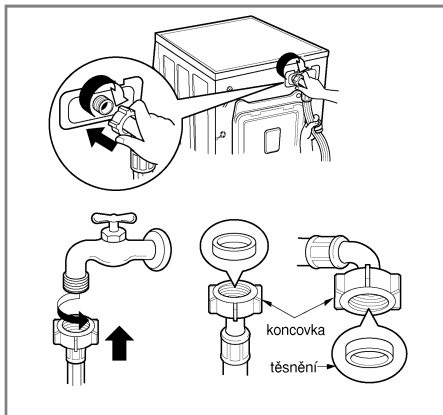

- ▶ *tlak v přívodu vody musí být v rozsahu 30kPa až 1Mpa.*
- ▶ *Při připojování hadice přívodu vody ji nestahujte ani ji k přívodnímu kohoutu nešroubujte přes závit .*
- ▶ *Převyšuje-li tlak v přívodu vody 1 MPa, je nutné namontovat před přívod k pračce redukční zařízení.*
- S přívodní hadicí vody, dodanou jako příslušenství, se dodávají dvě pryžové těsnění k utěsnění šroubení na obou koncích hadice.
- Po připojení hadice zkontrolujte těsnost přívodu vody do pračky úplným otevřením kohoutu.
- Pravidelně kontrolujte stav hadice a v případě nutnosti ji vyměňte.
- Přesvědčete se, že na hadici nejsou žádné smyčky, zalomení nebo stisknutí.
- Provedení s přípojkami na horkou/studenou vodu :
- Hadice s červeným šroubením je určena pro připojení horké vody.
- U provedení pračky se dvěma přípojkami (na teplou a studenou vodu) lze ušetřit elektrickou energii využíváním přívodu horké vody.

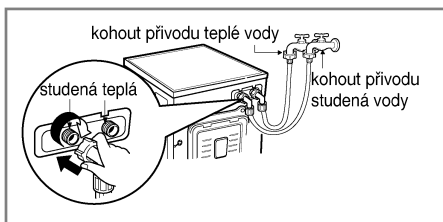

I nstalace

■ Běžný kohout neukončený závitem a hadice ukončena šroubením

1. Povolte upevňovací šroubky vrchní části spojovací přechodky se závitem pro hadici, aby bylo možné je upevnit ke kohoutu.
2. Ztlačte spojovací přechodku na kohout tak, aby těsnění doléhalo na spodní okraj kohoutu co nejtěsněji a utáhněte ji 4 šroubky
3. Šroubení přívodní hadice nasadte a našroubujte (směrem doprava) na závit spojovací přechodky do řádného utěsnění (pryžové těsnění i v šroubení hadice).

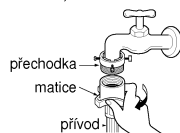
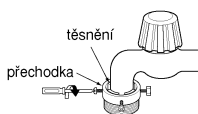
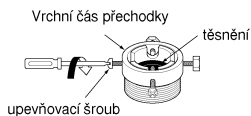

■ Běžný kohout bez závitu a přívodní hadice s nasunovací koncovkou hadice

1. Povolte upevňovací šroubky spojovací přechodky.
2. Ztlačte spojovací přechodku na kohout tak, aby těsnění doléhalo na spodní okraj kohoutu co nejtěsněji a utáhněte ji 4 šroubky
3. Po ztlačení kroužku na koncovce hadice dolů, připojte ji nasunutím na střední přechodku.

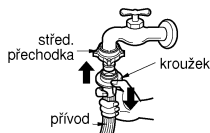
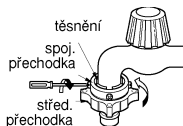
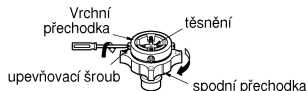

- V případě, že průměr kohoutu je větší, vydejte redukční díl.

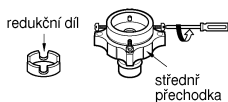

- Utáhněte matici střední přechodky tak, aby neunikala voda.
- Přesvědčete se, že uvnitř šroubení hadice je pryžové těsnění

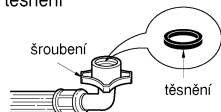

- Před odpojením přívodní hadice od střední přechodky uzavřete kohout. Potom zatáhněte za koncovku hadice dolů a přitom kroužek tlačte dolů.

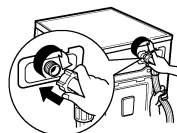

Používané vodorovné kohouty

Vodorovný kohout



Kohout s prodloužením



Kohout s čtvercovým ústím



- Tato pračka se dodává pouze s přípojkou na studenou vodu.
- Zajistěte, aby přívodní hadice neměla smyčky a zalomení (stisknutí).

Instalace

Toto zařízení není určeno k použití na lodích ani k instalaci v dopravních prostředcích, např. karavanech, letadlech atd.

Má-li být pračka delší dobu mimo provoz (např. po dobu dovolené), vypněte přívodní kohout, a to zejména v případě, že v bezprostřední blízkosti pračky není instalován podlahový odtok (kanál).

Při likvidaci spotřebiče odřízněte síťovou šňůru a zničte zástrčku. Zablokujte zámek dvířek, aby nemohlo dojít k uvíznutí dítěte uvnitř spotřebiče.

Balící materiál (tj. fólie, polystyrén) může být nebezpečný pro děti. Nebezpečí udušení! Uchovávejte veškerý balící materiál mimo dosah dětí.

Montáž odtokové hadice

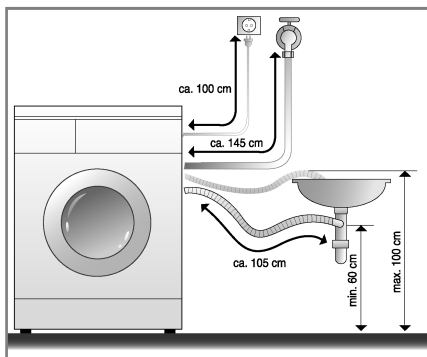
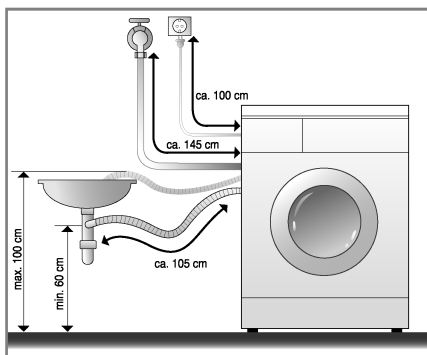

- Odtoková hadice nesmí být připojená výše než 100 cm nad podlahou.
- Odtokovou hadici je nutné správně upevnit vůči samovolnému uvolnění; únikem odtokové vody by se mohla poškodit podlaha.
- je odtoková hadice příliš dlouhá, nepokládejte ji na pračku; způsobilo by to nadměrný hluk.

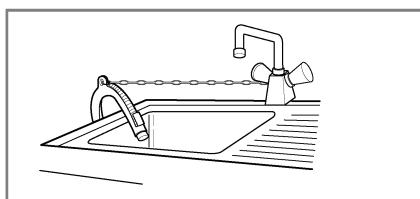

- Při montáži odtokové hadice zajistěte její koncovku lankem (řetízkem apod.) v místě zaústění do odtoku.
- Správné upevnění odtokové hadice ochrání podlahu před poškozením odtokovou vodou.

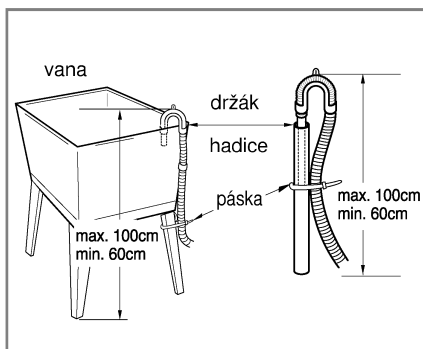

I nstalace

■ Vyrovnání pračky

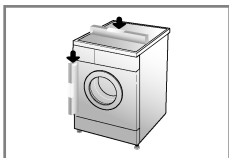

1. Správné, vodorovné a svislé ustavení pračky zamezí nadměrnému hluku a vibracím při provozu. Pračku instalujte na rovném a pevném povrchu. Podlahy, přednostně v rohu místnosti.

POZN Dřevěné podlahy nebo podlahy zavěšeného typu mohou přispět k výrazným vibracím a chybám z nevyváženosti.

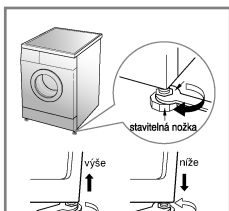

2. Není-li podlaha rovná, seřídte polohu pračky do roviny pomocí stavitelných nožek. (Pod nožky nekládejte žádné další podložky, kousky dřeva apod.). Ujistěte se, že všechny 4 nožky jsou stabilní a spočívají na podlaze. Zkontrolujte vodorovnou a svislou polohu pračky pomocí vodováhy.

* *Poté, co je pračka vyrovnána, utáhněte zajišťovací matice nahoře na základně pračky. Všechny zajišťovací matice musí být dotaženy.*

POZN V případě, že je pračka umístěna na vyvýšené ploše, musí být bezpečně upevněna, aby se zabránilo riziku, že by mohla spadnout dolů.

* *Křížová kontrola ustavení*

Zatlačením na horní část pračky v protilehlých rozích (úhlopříčně) se pračka nesmí „houpat“ (zkontrolujte v obou směrech). Houpá-li se pračka při zatlačení na úhlopříčně protilehlé rohy, seřídte polohu (výšku nožek) znova.

■ Pevné podlahy

- Povrch podlahy, na kterou se pračka instaluje, musí být čistý, suchý a vodorovný.
- Instalujte pračku na rovnou pevnou podlahu.

■ Podlahy s dlažbou (klouzavé podlahy).

- Umístěte všechny nohy přístroje na podložku Tread Mate a zvedněte jej na vyhovující výšku. (Nastříhejte podložku Tread Mate na čtverce 70x70 mm a přilepte je na suché dlaždice v místě, kde má být přístroj umístěn.)
- * *Podložka Tread Mate je z přílnavého materiálu používaného na žebříky a schody který zabraňuje sklouznutí*

■ Dřevěné podlahy

- Dřevěné podlahy jsou velmi náchylné k přenosu vibrací.
- V zájmu zamezení vibracím Vám doporučujeme navléknout na všechny čtyři nohy pryžové návleky o síle nejméně 15 mm a zajistit je nejméně dvěma podlažnicemi se šrouby.
- Je-li to možné, instalujte pračku v jednom z rohů místnosti, kde je podlaha pevnější.

* *Nasazením pryžových návleků omezíte vibrace.*

* *Pryžové návleky lze objednat prostřednictvím oddělení náhradních součástí LG (číslo součástí 4620ER4002B).*

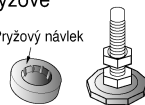

Pozor!

- Správné umístění a nastavení svislé polohy pračky je předpokladem dlouhého, správného a spolehlivého provozu.
- Pračka musí být zcela svislá a musí pevně setrvat ve své poloze.
- Při zatížení rohů se pračka nesmí viklat.
- Povrch podlahy, na kterou se pračka instaluje, musí být čistý a nesmí obsahovat vosk ani jiná maziva.
- Nenechávejte nožky pračky zvlhnout. Jestliže nožka pračky zvlhne, může přístroj klouzat.

Příprava před praním

■ Péče o prádlo před praním

1. Nášivky na textilích

Na textilích vyhledejte nášivky, které obsahují informace (zpravidla ve formě symbolů) o složení textilu a doporučeném způsobu praní nebo čištění.

2. Rozdělení prádla dle druhů

Nejlepších výsledků lze dosáhnout rozdělením prádla do náplní s vlastním pracím cyklem (programem). Různé druhy textilií vyžadují jinou teplotu vody, otáčky odstředování a tedy praní jinými způsoby. Prádlo rozdělte rovněž podle barev na tmavě zbarvené, světle zbarvené a bílé. Perte je odděleně protože se uvolňují vlákna a barva a mohou zabarvit bílé prádlo, apod. Podle možnosti perte zvlášť prádlo více ušpiněné a méně ušpiněné.

Ušpinění (Velmi špinavé, běžně ušpiněné, méně špinavé) :Rozdělte prádlo podle stupně ušpinění.

Barva (Bílá, světlá, tmavá):Rozdělte prádlo na bílé a barevné.

Vlákнитost (textilie, které uvolňují vlákna a které je zachycují):Rozdělte je a perte odděleně.

3. Péče o prádlo před vložením dávky do pračky

■ V jedné náplni kombinujte velké a malé kousky prádla. Nejdříve vložte velké kusy.

Velkých kusů by nemělo být více než polovina náplně. Neperte jednotlivé kusy prádla.

Může to způsobit nevyváženost náplně. Přidejte jeden nebo dva podobné kusy prádla.

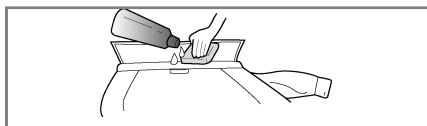
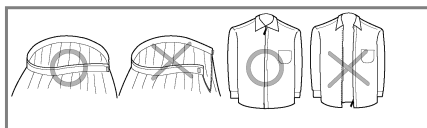
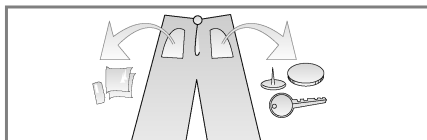





- Zkontrolujte všechny kapsy, jsou-li prázdné. Předměty, jako hřebíky, vlasové sponky, zápalky, pera, mince a klíče mohou poškodit jak prádlo, tak pračku.
- Uzavřete zdrhovadla (zipy), zapněte háčky a zavažte šňůrky, aby se nezamotaly s ostatním prádlem.
- Předběžně ošetřete špinavá místa a skvrny, na místech jako jsou límce a manžety rukávů pomocí vodního roztoku pracího prostředku a kartáčku nebo houby, za účelem napomoci úplnému odstranění nečistot a skvrn v pracím cyklu.

Přidávání pracích prostředků

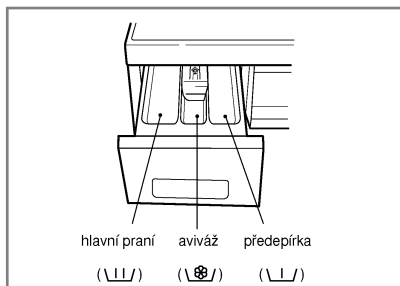
■ Přidávání pracích prostředků a změkčovače prádla (aviváže)

1. Výsuvný dávkovač



- Pouze Hlavní praní → 
- Předepírání + Hlavní praní →  • 

2. Přidání změkčovače prádla (aviváže)

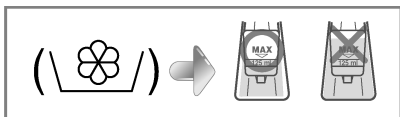

- Avivážní prostředek nedávkujte výše než určuje čára maximální dávky. Přeplnění avivážní může způsobit rychlé spotřebování avivážního prostředku a skvrny na prádle.
- Neopouštějte avivážní prostředek v dávkovači déle než 2 dny. (Avivážní prostředek může ztvrdnout).
- Aviváž se přidává do praní v posledním cyklu máchání.
- Neotevírejte zásobník dávkovače, když do něj proudí voda.
- Není dovoleno používat rozpouštědla (benzén apod.)

NOTE Nepoužívejte avivážní prostředky přímo na prádlo.

3. Dávkování pracího prostředku

- Prací prostředky používejte dle pokynů výrobce
- Používá-li se příliš mnoho pracího prostředku než je doporučeno, tvoří se velká pěna, účinek praní se snižuje, případně dochází k přetížení motoru (a jeho závadám).
- Pro pračku s předním plněním použijte prací prostředky pouze ve formě prášku.
- Dávkování pracího prostředku (detergentu) by mělo být stanoveno podle teploty a tvrdosti vody, stupně zašpinění a velikosti dávky. Neúčinnější praní je, když se zabrání nadměrnému pění.

4. Změkčovač vody

- V oblastech s velmi tvrdou vodou lze použít ke snížení spotřeby čistícího prostředku změkčovač vody, jako například Calgon. Dávkujte podle množství uvedeného na obalu. Nejprve přidejte čistící prostředek a potom změkčovač vody.
 - Použijte takové množství čistícího prostředku jako pro měkkou vodu.
- * Rady pro dávkování
Plná náplň : dle doporučení výrobce
Částečná náplň : 3/4 běžného množství
Minimální náplň : 1/2 dávky pro plnou náplň
- Prací prostředek je splachován z dávkovače na začátku pracího cyklu.

Funkce

■ Doporučený průběh praní podle druhu prádla

Program	Druh prádla	Správná teplota (možnosti)	Praní (možnosti)	Náplň [kg]		
Bavlna (☁)	Předem zjistěte, zda je prádlo možné prát strojně (v pračce). (Bílé bavlněné, Iněné ubrusy a prostěradlá)	WD-1249(0-9)SPINPTP WD-1249(0-9)SPINPTP WD-1048(0-9)SPINPTP WD-1049(0-9)SPINPTP	WD-1249(0-9)SPINPTP WD-1249(0-9)SPINPTP WD-1048(0-9)SPINPTP WD-1049(0-9)SPINPTP	WD-1249(0-9)TP WD-1249(0-9)TP WD-1048(0-9)TP WD-1049(0-9)TP	WD-1249(0-9)NP WD-1249(0-9)NP WD-1048(0-9)NP WD-1049(0-9)NP	WD-1249(0-9)SP WD-1249(0-9)SP WD-1048(0-9)SP WD-1049(0-9)SP
	Stálobarevné prádlo (košile, noční košile, pyžama) a málo ušpiněné bílé bavlněné prádlo (spodní prádlô)	95°C 60°C [Studená(✳)], 30°C, 40°C]	Předepnutí (☑), Úspora času (⌚ Time Save), Máchaní+ (☞+), Bez zmačkání (☐), Bio (☺), Timer (⌚)	Méně než 7,0 kg	Méně než 5,0 kg	Méně než 3,0 kg
Syntetika (△)	Polyamid (nylon, silon), Akryl, Polyester	60°C [Studená(✳)], 30°C, 40°C]	Předepnutí (☑), Úspora času (⌚ Time Save), Máchaní+ (☞+), Bez zmačkání (☐), Bio (☺), Timer (⌚)	Méně než 3,0 kg	Méně než 2,0 kg	Méně než 1,5 kg
Jemné (☁)	Jemné prádlo, které se může snadno poškodit (hedvábí, zácloný)	40°C [Studená(✳)], 30°C]	Úspora času (⌚ Time Save), Máchaní+ (☞+), Bez zmačkání (☐), Timer (⌚)	Méně než 2,0 kg	Méně než 1,5 kg	Méně než 1,0 kg
Ruční praní/Vlna (☞/☁)	Jemné a vlněné výrobky, označené Ruční praní	40°C [Studená(✳)], 30°C]	Úspora času (⌚ Time Save), Máchaní+ (☞+), Bez zmačkání (☐), Timer (⌚)	Méně než 2,0 kg	Méně než 1,5 kg	Méně než 1,0 kg
Dětská péče (☁)	Kojenecké prádlo	95°C [40°C, 60°C]	Předepnutí (☑), Úspora času (⌚ Time Save), Máchaní+ (☞+), Bez zmačkání (☐), Bio (☺), Timer (⌚)	Méně než 6,0 kg	Méně než 4,0 kg	Méně než 3,0 kg
Rychlé praní 30 (☞)	Stálobarevné prádlo, málo ušpiněné	30°C [Studená(✳)], 40°C]	Úspora času (⌚ Time Save), Máchaní+ (☞+), Bez zmačkání (☐), Timer (⌚)	Méně než 2,0 kg	Méně než 1,5 kg	Méně než 1,0 kg

* Předepnutí: Pokud je prádlo značně zašpiněné, je předepnutí účinné. Předepnutí je dostupné v programech Bavlna, Syntetika.

* Bez zmačkání : Hodláte-li chránit prádlo před zmačkáním, zvolte tuto funkci s volbou rychlosti odstředění.

* Máchaní +: Přejete-li si přidat další Máchaní, funkce Máchaní+ odstraní opravdu všechny stopy pracích prostředků.

* Bio: Volba této funkce (stisknutím tl. "Bio") pomůže odstranit skvrny organického původu -mléko, krev, čokoláda apod.

* Bio můžete zvolit pokud je teplota vyšší než 60°C v režimu Bavlna a Syntetika.

Funkce

■ Doporučený průběh praní podle druhu prádla

Program	Druh prádla	Správná teplota (možnosti)	Praní (možnosti)	Náplň [kg]		
Bavlna (☁)	Předem zjistěte, zda je prádlo možné prát strojně (v pračce). (Bílé bavlněné, lněné ubrusy a prostěradlá)	WD-8048(0-9)SPINPITP WD-8049(0-9)SPINPITP 95°C	WD-8048(0-9)SPINPITP WD-8049(0-9)SPINPITP	WD-8048(0-9)TP WD-8049(0-9)TP	WD-8048(0-9)NP WD-8049(0-9)NP	WD-8048(0-9)SP WD-8049(0-9)SP
	Stálobarevné prádlo (košile, noční košile, pyžama) a málo ušpiněné bílé bavlněné prádlo (spodní prádlô)	60°C [Studená(☼), 40°C]	Předepřaní (☒), Úspora času (⌚ ^{Time Save}), Máchaní ⁺ (☞ ⁺), Timer (⌚)	Méně než 7,0 kg	Méně než 5,0 kg	Méně než 3,0 kg
Syntetika (△)	Polyamid (nylon, silon), Akryl, Polyester	60°C [Studená(☼), 40°C]	Předepřaní (☒), Úspora času (⌚ ^{Time Save}), Máchaní ⁺ (☞ ⁺), Timer (⌚)	Méně než 3,0 kg	Méně než 2,0 kg	Méně než 1,5 kg
Jemné (☁)	Jemné prádlo, které se může snadno poškodit (hedvábí, zácloný)	40°C [Studená (☼)]	Úspora času (⌚ ^{Time Save}), Máchaní ⁺ (☞ ⁺), Timer (⌚)	Méně než 2,0 kg	Méně než 1,5 kg	Méně než 1,0 kg
Ruční praní/Vlna (☞/☁)	Jemné a vlněné výrobky, označené Ruční praní	40°C [Studená (☼)]	Úspora času (⌚ ^{Time Save}), Máchaní ⁺ (☞ ⁺), Timer (⌚)	Méně než 2,0 kg	Méně než 1,5 kg	Méně než 1,0 kg
Dětská péče (☒)	Kojenecké prádlo	95°C [40°C, 60°C]	Předepřaní (☒), Úspora času (⌚ ^{Time Save}), Máchaní ⁺ (☞ ⁺), Timer (⌚)	Méně než 6,0 kg	Méně než 4,0 kg	Méně než 3,0 kg
Rychlé praní 30 (☞)	Stálobarevné prádlo, málo ušpiněné	40°C [Studená (☼)]	Máchaní ⁺ (☞ ⁺), Timer (⌚)	Méně než 2,0 kg	Méně než 1,5 kg	Méně než 1,0 kg

* Předepřaní: Pokud je prádlo značně zašpiněné, je předepřaní účinné. Předepřaní je dostupné v programech Bavlna, Syntetika.

* Bez zmačkání : Hodláte-li chránit prádlo před zmačkáním, zvolte tuto funkci s volbou rychlosti odstředění.

* Máchaní⁺: Přejete-li si přidat další Máchaní, funkce Máchaní⁺ odstraní opravdu všechny stopy pracích prostředků.

* Bio: Volba této funkce (stisknutím tl. "Bio") pomůže odstranit skvrny organického původu -mléko, krev, čokoláda apod.

* Bio můžete zvolit pokud je teplota vyšší než 60°C v režimu Bavlna a Syntetika.

P oužívání pračky

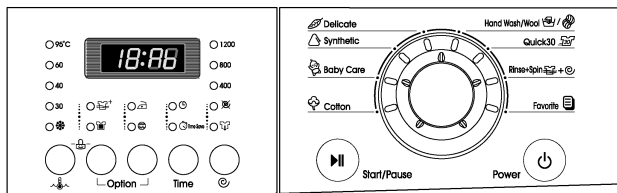

WD-1248(0-9)SP/NP/TP

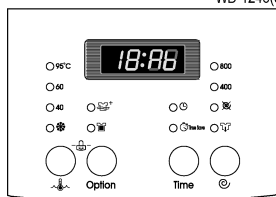

WD-8048(0-9)SP/NP/TP

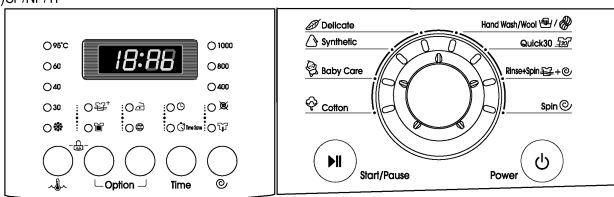

WD-1048(0-9)SP/NP/TP

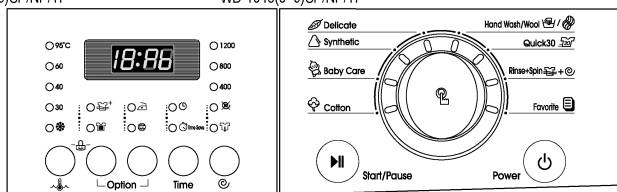

WD-1249(0-9)SP/NP/TP

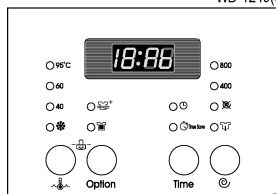

WD-8049(0-9)SP/NP/TP

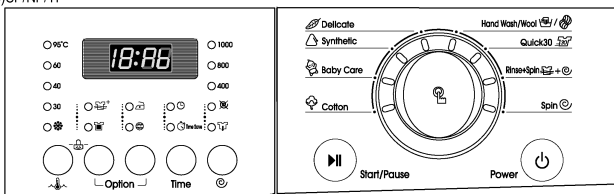

WD-1049(0-9)SP/NP/TP

1. Úvodní program Bavlna se zapne hned po zapnutí pračky.

- Pračka se zapíná tl. Napájení ()
- Stiskněte tl. Start/Pauza ().
- Podmínky úvodního programu :
 - Praní : Pouze hlavní praní
 - Máchaní : 3 krát
 - Odstředění :
 - 1200 n/min [WD-1248(0-9)SP/NP/TP, WD-1249(0-9)SP/NP/TP]
 - 1000 n/min [WD-1048(0-9)SP/NP/TP, WD-1049(0-9)SP/NP/TP]
 - 800 n/min [WD-8048(0-9)SP/NP/TP, WD-8049(0-9)SP/NP/TP]
 - Teplota vody : 60°C
 - Program : Bavlna

2. Ruční nastavení programu

- Pračka se spouští tl. Napájení ()
 - Stisknutím příslušných tlačítek můžete zvolit podmínky praní, jaké chcete.
- Pro volbu všech možností praní nahlédněte prosím na str. 15 až 21.**
- Stiskněte tl. Start/Pauza ().

Používání pračky

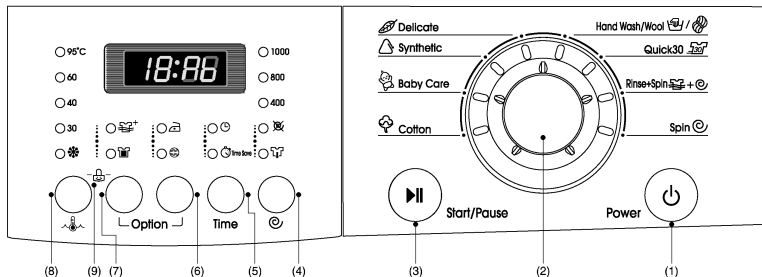

- (1) Tl.: Napájení
 (2) Program
 (3) Tl.: Start / Pauza
 (4) Tl.: Odstředění
 (5) Tl.: Úspora času /
 Časový posun praní
 (6) Tl.: Bio / Bez zmačkání
 (7) Tl.: Předepnutí /
 Máchání+
 (8) Tl.: Teplota
 (9) Dětská pojistka

Možnost volby

WD-8048(0~9)SP/NP/TP, WD-8049(0~9)SP/NP/TP

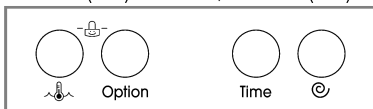

WD-1248(0~9)SP/NP/TP, WD-1249(0~9)SP/NP/TP
 WD-1048(0~9)SP/NP/TP, WD-1049(0~9)SP/NP/TP

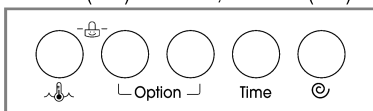

• Stisknutím tl. **Možnost volby** lze volit všechny nabízené funkce.

- Máchání+ (☞+) / Předepnutí (☞) / Bez zmačkání (☞) / Bio (☞) / Timer (☞) / Úspora času (☞^{Time Save})
 [WD-1248(0~9)SP/NP/TP, WD-1249(0~9)SP/NP/TP]
 [WD-1048(0~9)SP/NP/TP, WD-1049(0~9)SP/NP/TP]
- Máchání+ (☞+) / Předepnutí (☞) / Timer (☞) / Úspora času (☞^{Time Save})
 [WD-8048(0~9)SP/NP/TP, WD-8049(0~9)SP/NP/TP]

1. Bio

- Opakovaným stisknutím tl. Možnosti byste měli zvolit funkci Bioprogram k odstranění skvrn organického původu (mléko, krev, čokoláda).
 [Bioprogram je možné zvolit v programech Bavlna a Syntetika, když je teplota vody vyšší než 60°C]

2. Úspora času

- Tuto možnost lze zvolit za účelem snížení doby trvání programu praní.
- Možnost zvolte tak, že před spuštěním programu praní jednou stisknete tlačítko.
- Funkce není dostupná v programu Rychlé praní 30 minut.

3. Máchání+

- Přejete-li si další máchání, funkce Máchání+ odstraní veškeré zbytky pracích prostředků z prádla.
- Volbou funkce Máchání+ se prodlouží doba máchání a zvýší se spotřeba vody.

4. Předepnutí

- U více ušpiněného prádla lze zvýšit účinnost praní přidáním funkce Předepnutí.
- Funkci Předepnutí je možné zvolit v programech Bavlna a Syntetika.

Svítili-li u názvu funkce na ovládacím panelu signální světlo, tato funkce byla zvolena.

5. Bez zmačkání

- Hodláte-li chránit prádlo před zmačkáním, zvolte tuto funkci s volbou rychlosti odstředění.

Používání pračky

Odstředění

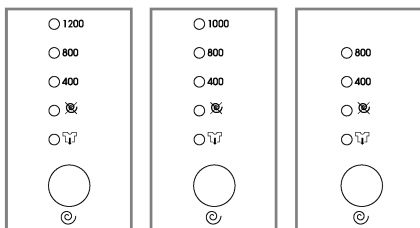

WD-1248(0~9)SP/NP/TP WD-1048(0~9)SP/NP/TP WD-8048(0~9)SP/NP/TP
WD-1249(0~9)SP/NP/TP WD-1049(0~9)SP/NP/TP WD-8049(0~9)SP/NP/TP

- Opakovaným stisknutím tl. „Odstředění“ se budou měnit otáčky odstředování.

1. Volba otáček odstředění

- Podle programu lze dosáhnout tyto otáčky odstředění:

[WD-1248(0~9)SP/NP/TP, WD-1249(0~9)SP/NP/TP]

- **Bavlna** (☁). **Syntetika** (△). **Favorite** (☰)

1200-Voda v pračce (☑) –
Bez odstředění (☒) – 400 – 800

- **Jemné** (☁). **Dětská péče** (☺)

800-Voda v pračce (☑) –
Bez odstředění (☒) – 400

- **Ruční praní / Vlna** (☞/☞)

Rychlé praní 30 (☞) –
1200-Voda v pračce (☑) –
Bez odstředění (☒) – 400 – 800

- **Máchaní+Odstředění** (☞+☉)

1200-Voda v pračce (☑) –
Bez odstředění (☒) – 400 – 800

[WD-1048(0~9)SP/NP/TP, WD-1049(0~9)SP/NP/TP]

- **Bavlna** (☁). **Syntetika** (△). **Dětská péče** (☺)

1000-Voda v pračce (☑) –
Bez odstředění (☒) – 400 – 800

- **Jemné** (☁)

800-Voda v pračce (☑) –
Bez odstředění (☒) – 400

- **Ruční praní / Vlna** (☞/☞)

Rychlé praní 30 (☞)

1000-Voda v pračce (☑) –
Bez odstředění (☒) – 400 – 800

- **Máchaní+Odstředění** (☞+☉)

1000-Voda v pračce (☑) –
Bez odstředění (☒) – 400 – 800

[WD-8048(0~9)SP/NP/TP, WD-8049(0~9)SP/NP/TP]

- **Bavlna** (☁). **Dětská péče** (☺).

Jemné (☁). **Syntetika** (△).

Ruční praní / Vlna (☞/☞).

Máchaní+Odstředění (☞+☉)

800-Voda v pračce (☑) –

Bez odstředění (☒) – 400

- **Rychlé praní 30** (☞)

400-800-Voda v pračce (☑) –
Bez odstředění (☒)

2. Bez odstředění

- Funkce znamená, že po odčerpání vody se pračka zastaví.

Svítlí-li u názvu funkce na ovládacím panelu kontrolka, tato funkce byla zvolena.

3. Voda v pračce

- Pokud si přejete po ukončení máchaní ponechat prádlo v poslední vodě v pračce, zvolte funkci "Voda v pračce" opakovaným stiskem tlačítka Spin.
- Chcete-li vodu odčerpat a odstředit prádlo, byla-li zadána funkce Rinse Hold, nastavte programový volič na požadovanou pozici. (Odstředění)

Svítlí-li u názvu funkce na ovládacím panelu kontrolka, tato funkce byla zvolena.

P oužívání pračky

Teplota vody

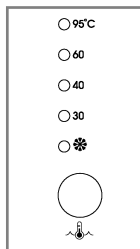

- Otáčením programového voliče lze volit teplotu vody.

-Studená/30°C / 40°C / 60°C / 95°C
[WD-1248(0~9)SP/NP/TP, WD-1249(0~9)SP/NP/TP]
[WD-1048(0~9)SP/NP/TP, WD-1049(0~9)SP/NP/TP]
-Studená/ 40°C / 60°C / 95°C
[WD-8048(0~9)SP/NP/TP, WD-8049(0~9)SP/NP/TP]

1. Teplota vody

- Teplotu vody lze volit podle programu takto:
U zvolené teploty se rozsvítí signální světlo.
Další informace jsou uvedené na str.13~14.

Dětský pojistka

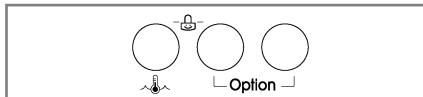

Funkce umožní uzamknout všechna tlačítka, což slouží k ochraně před nežádoucím ovládáním tlačítek dětmi nebo jinými osobami.

1. Dětská pojistka

- Funkce se uvede do činnosti současným stisknutím tl. **Temp**(📉) a **Option** (**Máchaní+** (👉)).

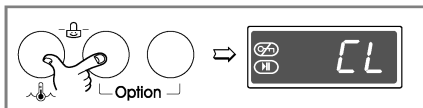

- Je-li funkce v činnosti, všechna tlačítka budou nefunkční (mimo provoz).
- Funkci lze vypnout dalším současným stisknutím tl. **Temp**(📉) a **Option** (**Máchaní+** (👉)).

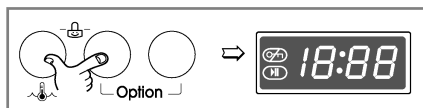

- Chcete-li **změnit program** při zapnuté funkci „Dětská pojistka“:
 1. Současně stiskněte tlačítka **Temp**(📉) a **Option** (**Máchaní+** (👉)).
 2. Stiskněte tl. **Start/Pauza**.
 3. Změňte program a opět stiskněte tl. **Start/Pauza**.

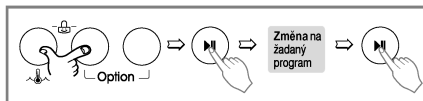

- Funkci dětská pojistka lze uvést do činnosti kdykoliv a bude automaticky zrušena při objevení se provozní závady. Funkce **Dětská pojistka** zůstane v činnosti i při vypnutí pračky.

Používání pračky

Časový posun praní

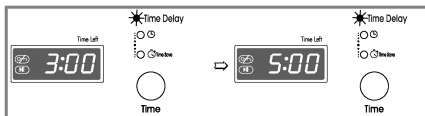

1. Časový posun praní

Příprava před „Časově posunutým praním“

- Otevřete vodní kohout
- Vložte do pračky náplň prádla a uzavřete dvířka pračky.
- Vsypete do dávkovače prací prostředek a aviváž
- Zapnutí funkce „Časový posun praní“:
- Zapněte pračku tl.**Napájení**.
- Otočením „Voliče programu“ zvolte požadovaný program praní.
- Stisknete tl. **Časový posun praní** a nastavte požadovanou dobu časového posunu praní.
- Stisknete tl. **Start/Pauza** ; (na displeji bude blikat “ : ”).

- Dalším stisknutím tl.

Časový posun praní se zobrazí údaj „ 3:00 “. Maximální doba časového posunu praní je 19:00 hodin, nejmenší doba je 3 hodiny.

- Každým stisknutím tlačítka se doba posune o 1 hodinu.
- Funkce bude zrušená stisknutím tl. **Napájení**.
- „Časový posun praní“ se rozumí „**předpokládaná doba**“ od současnosti do ukončení cyklu praní nebo zvolené činnosti (Praní, Máchání, Odstředění).

Doba „Časového posunu“ a trvání praní se může měnit v závislosti na stavu dodávky vody a její teplotě.

Program

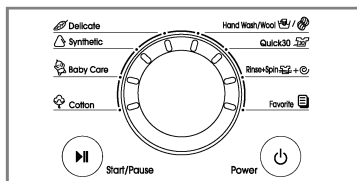

- Dle druhu prádla je k dispozici 8 programů.
- Rozsvítí se odpovídající kontrolka.

1. Program

- Po stisknutí tl.**Start/Pauza** (▶) je automaticky nastaven program Bavlna.
- Opakovaným stisknutím tl. Program lze volit další programy v pořadí : Bavlna (☁) – Dětská péče (👶) – Syntetika (△) – Jemné (🍃) – Ruční praní / Vlna (🧻/🌀) – Rychlé praní 30 (⏱) – Máchání + Odstředění (🌀 + ☺) – Odčerpání vody (☺) / Favorite (📖)

Druh prádla pro každý program je uveden v tabulce na str.13~ 14.

2. Postup volby programu

- | | |
|-------------------------------|----------------------------|
| - Bavlna (☁) | - Ruční praní / Vlna (🧻/🌀) |
| - Jemné (🍃) | (🌀/🌀) |
| - Máchání+ Odstředění (🌀 + ☺) | - Odčerpání vody (☺) |
| - Dětská péče (👶) | - Oblíbené (📖) |
| | - Syntetika (△) |
| | - Rychlé praní 30 (⏱) |

3. Favorite

- Funkce Favorite vám umožní uchovat vámi nastavený program pro příští použití.
- Jak nastavit funkci **Favorite**:
 - (1) Vyberte možnost **Favorite**.
 - (2) Nastavte program, který si přejete.
 - (3) Stisknete **Start/Pauza**.

Tímto je vámi zvolený program uchován v paměti.

Pro použití tohoto zvoleného programu v budoucnu jej spustíte vybráním volby **Favorite**.

Používání pračky

Start/Pauza



1. Start

- Tlačítko se používá ke spuštění cyklu praní (programu) nebo k přerušení činnosti programů.

2. Pauza

- Při nutnosti dočasného přerušení cyklu praní, stiskněte tl. Start/ Pauza.
- Trvá-li režim Pauza déle než 4 minuty, pračka se automaticky vypne.
- **Poznámka:** Při ukončení programu a dočasném přerušení programu praní (Pauza) se dvířka pračky neotevřou dříve, než uplynou 1 až 2 minuty.

Napájení



1. Napájení

- Stisknutím tl. Napájení se pračka zapíná nebo vypíná.

2. Úvodní program

- Po stisknutí tl. Napájení je pračka ihned připravena ke spuštění programu Bavlna a jsou nastaveny další úvodní podmínky praní.
- Tedy, pokud chcete pokračovat v pracím cyklu **bez volby jiného programu**, stiskněte tl. **Start/Pauza** a pračka bude pokračovat v činnosti podle úvodního programu.

Úvodní program

[WD-1248(0~9)SP/NP/TP, WD-1249(0~9)SP/NP/TP]

- Program Bavlna / 1200 ot. /min. / 60°C

[WD-1048(0~9)SP/NP/TP, WD-1049(0~9)SP/NP/TP]

- Program Bavlna / 1000 ot. /min. / 60°C

[WD-8048(0~9)SP/NP/TP, WD-8049(0~9)SP/NP/TP]

- Program Bavlna / 800 ot. /min. / 60°C

P oužívání pračky

Displej



1. Zobrazení zvláštní funkce

- Po zvolení funkce „Dětská pojistka“ se na displeji ovládacího panelu pračky zobrazí **CL**.
- Po zvolení funkce Časový posun praní se na displeji bude zobrazovat čas, zbývající do ukončení zvoleného programu.

2. Zobrazování vlastní diagnostiky

- Nastanou-li v činnosti pračky nějaké potíže, druh závady se zobrazí na displeji :

PE : Chyba ve snímání tlaku vody

FE : Závada v přeplňování vody

dE : Dvířka nejsou uzavřena

lE : Závada v přívodu vody

OE : Závada v odtékání vody

UE : Nevyvážení

EE : Problémy s teplotou vody

Pokud se uvedená písmena zobrazí na displeji pračky, nahlédněte na str. 25 „Než zavoláte odborný servis“ a postupujte podle uvedených pokynů

3. Dokončení praní

- Po ukončení cyklu praní se na vícefunkčním displeji objeví nápis “**End**”.

4. Uplynulý čas

- V průběhu pracího cyklu se zobrazuje zbývající čas (dokončení programu).
- Výrobce doporučený program

WD-8048(9)*WD-1048(9)* (±10%)

	SP	NP	TP
Cotton 60°C (☼)	2:54/2:57	3:02/3:05	3:07/3:10
Cotton 95°C (☼)	2:54/2:57	2:54/2:57	2:54/2:57
Synthetic 40°C (△)	1:28/1:31	1:28/1:31	1:28/1:31
Delicate 40°C (🌀)	1:03	1:03	1:03
Hand Wash/Wool 40°C (👚/🐑)	1:09	1:09	1:09
Baby Care 60°C (👶)	2:41	2:41	2:41
Quick 30 (🕒)	30'	30'	30'
Rinse+Spin (🌀 + ☺)	19/22'	19/22'	19/22'

WD-1248(9)*N/TP (±10%)

Cotton 60°C (☼)	3:15
Cotton 95°C (☼)	2:57
Synthetic 40°C (△)	1:31
Delicate 40°C (🌀)	1:03
Hand Wash/Wool 40°C (👚/🐑)	1:09
Baby Care 60°C (👶)	2:41
Quick 30 (🕒)	30'
Rinse+Spin (🌀 + ☺)	22'

- Doba praní se může měnit podle množství prádla, tlaku vody, teploty voda a dalších okolností praní.
- Při zjištění nevyváženosti nebo jestli pracuje program na odstranění pěny, doba praní může být delší.
(Maximální prodloužení doby praní je 45 minut).

Údržba a ošetřování pračky

- * Před každým čištěním vnitřku pračky odpojte vidlici síťové šňůry ze zásuvky el. sítě k ochraně před nebezpečím úrazu el.proudem
- * Při likvidaci spotřebiče odřízněte síťovou šňůru a zničte zástrčku. Zablokujte zámek dvířek, aby nemohlo dojít k uvíznutí dítěte uvnitř spotřebiče.

■ Filtr přívodu vody

- “**E**” Bude-li blikat na displeji toto hlášení závady, voda se nedostává do dávkovače pracího prostředku.
 - Je-li voda v přívodu příliš tvrdá nebo obsahuje stopy vápencové usazeniny, může být ucpaný filtr v přívodu vody.
- Z tohoto důvodu je vhodné filtr čas od času čistit.

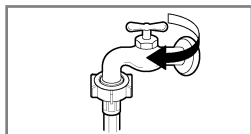

1. Uzavřete vodní kohout



2. Odšroubujte hadici přívodu vody od pračky.

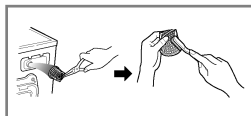

3. Filtr vyčistěte pomocí tvrdého štětinového kartáče.



4. Našroubujte a utáhněte hadici na prače.

■ Filtr odtokového čerpadla

- * Odtokový filtr zachytává vlákna a malé předměty, které zůstaly v prádle.
- K zajištění hladkého chodu pračky pravidelně kontrolujte tento filtr.

⚠ UPOZORNĚNÍ Nejdříve vypusťte vodu z filtru pomocí odtokové hadičky a potom teprve otevřete filtr čerpadla, odstraňte z něj všechno, co by ho mohlo zastavit. Při vypouštění vody buďte opatrní, je-li voda ve filtru ještě horká !

- * Před čištěním vypouštěcího čerpadla, nouzovým vypuštěním nebo před nouzovým otevřením dvířek nechte vychladnout vodu.

1. Otevřete víko spodního krytu (①) pomocí mince.
2. Vytáhněte zátku odtokové hadičky (②), aby mohla odtékat voda. Pod hadičku postavte nádobu k zachycení vody, aby netekla na podlahu. Pokud již voda neodtéká, otočením doleva otevřete filtr (③).
3. Vytáhněte všechny cizí předměty z filtru (③). Po vyčištění filtr zasuňte na místo, otočením po směru chodu hodinových ručiček filtr (③) uzavřete a zasuňte na původní místo odtokovou hadičku filtru se zátkou (②). Uzavřete víko spodního krytu.

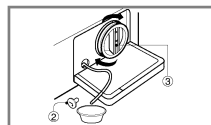
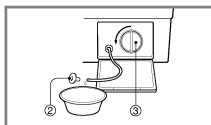
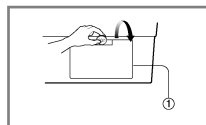

Údržba a ošetřování pračky

■ Výsuvný dávkovač pracích prostředků

* Zůstanou-li zbytky pracího prostředku a aviváže v dávkovači :

- Čas od času proudem vody vyčistíte dávkovač od všech zbytků pracího prostředku a aviváže
- Pokud je to nutné, lze dávkovač úplně vysunout z pračky po stisknutí západky dolů.
- K usnadnění čištění dávkovače lze vyjmout horní díl schránky pro aviváž.

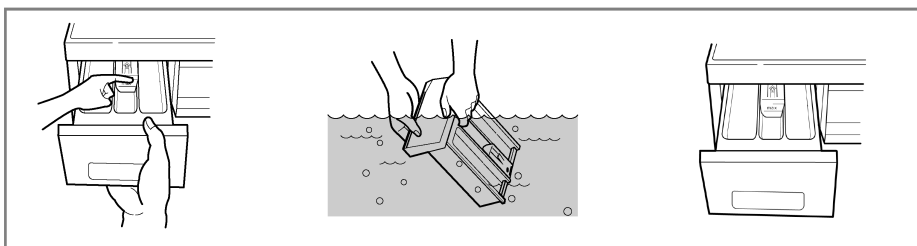

■ Otvor pro dávkovač

* Prací prostředky se mohou taky hromadit uvnitř otvoru pro výsuvný dávkovač. Příležitostně by se měl otvor vyčistit pomocí starého zubního kartáčku.

- Po ukončení čištění zasuňte dávkovač na místo a pusťte cyklus máchání bez prádla.

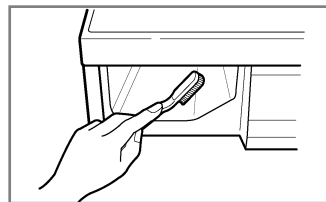

■ Prací buben

• Pokud bydlíte v oblasti, kde je k dispozici velmi tvrdá voda, neustále se tvoří usazeniny na místech, která nejsou vidět a není snadné je odstranit. Po čase vzniklé usazeniny ucpou spotřebič a pokud tento proces není pod kontrolou, musel by se případně spotřebič i vyměnit.

• Ačkoli je prací buben vyroben z nerezavějící oceli, mohou se na něm tvořit rezavé skvrny od malých kovových předmětů (spony na papír, zavírací špendlíky apod.), ponechaných v bubnu.

• Čas od času je nutné čistit i prací buben.

• Před použitím prostředků k odstranění usazenin, barviv nebo odbarvovačů (bělících prostředků) se přesvědčete, jsou-li vhodné pro automatické pračky.

* Prostředek k odstraňování usazenin by mohl obsahovat prostředky, které mohou poškodit pračku.

* Skvrny na bubnu odstraňujte prostředky na čištění nerezové oceli.

* Nikdy nepoužívejte k čištění ocelovou drátěnku („kovovou vlnu“)

Údržba a ošetřování pračky

■ Čistění pračky

1. Vnější plášť

Správná péče o pračku prodlouží její provozuschopnost .

Vnější díly pračky lze čistit teplou vodou s neutrálním saponátem pro domácnost, který neobsahuje drsné částice.

Ihned vytřete vlhkým hadříkem jakékoli vzniklé skvrny.

Snažte se neudeřit povrch ostrými, hranatými předměty.

* **UPOZORNĚNÍ** : Nepoužívejte metylovaný líh, ředidla a podobné výrobky.

2. Vnitřní části

Osušte okolí plnicího otvoru pračky, pružné těsnění a sklo dvířek. Tato místa vždy udržujte čistá, aby byla zajištěna vodotěsnost.

Spusťte pračku v úplném cyklu s horkou vodou.

Opakujte činnost, pokud je to nutné.

POZN

Usazeniny, vzniklé tvrdou vodou odstraňujte pouze takovými prostředky, které mají na obalu uvedeno, že jsou pro pračku bezpečné.

■ Pokyny k zazimování pračky

V případě, že pračka bude uložena v místech, kde klesne teplota pod bod mrazu nebo ji bude nutné stěhovat v zimním období v mrazu, je nutné předtím splnit pokyny k zazimování pračky, aby nedošlo k jejímu poškození:

1. Uzavřete kohout přívodu vody.
2. Odpojte hadici přívodu vody a vylijte z ní zbytek vody.
3. Zasuňte vidlici síťové šňůry do zásuvky.
4. Přidejte asi 4 litry nejedovaté nemrzoucí směsi do prázdného pracího bubnu a uzavřete dvířka pračky.
5. Zapněte odstředění a po dobu 1 minuty nechte odčerpávat veškerou kapalinu. Nemrzoucí směs se nevyčerpá úplně.
6. Odpojte vidlici síťové šňůry ze zásuvky, vytřete vnitřní část bubnu dosucha a uzavřete dvířka.
7. Vyměňte výsuvný dávkovač pracích prostředků. Vylijte veškerou vodu z jednotlivých přihrádek a vytřete je dosucha. Zasuňte dávkovač na místo.
8. Pračku skladujte ve svislé poloze.
9. Po ukončení zimního skladování (stěhování) se odstraní zbytky nemrzoucí směs tak, že pračku uvedete do chodu v úplném pracovním cyklu za použití pracího prostředku, bez náplně prádla.

N ež zavoláte odborný servis

* Tato pračka je vybavena automatickou vlastní diagnostikou, která zjistí poruchu již v jejím počátečním stadiu a podle toho příslušně reaguje.









Nepracuje-li pračka správně nebo nefunguje-li vůbec, zkontrolujte ji předtím, než zavoláte odborný servis, následujícím postupem :

Projev závady	Možná příčina	Řešení
Chřestivý a řinčivý hluk	<ul style="list-style-type: none"> • V bubnu nebo v odtokovém čerpadle mohou být cizí kovové předměty, jako mince nebo spínací špendlíky apod. 	<p>Zastavte pračku a zkontrolujte buben a filtr čerpadla.</p> <p>Trvá-li hluk po znovuvvedení pračky do chodu, zavolejte pověřený odborný servis.</p>
Dunivý hluk	<ul style="list-style-type: none"> • Těžké náplně mohou produkovat dunivý hluk. Obvykle se to stává. 	<p>Trvá-li hluk dále, asi je pračka nevyvážená.</p> <p>Zastavte ji a přeložte prádlo jinak.</p>
Hlučné vibrace	<ul style="list-style-type: none"> • Opravdu jste odstranili všechny přepravní šrouby a pouzdra ? • Stojí všechny nožky pevně na podlaze ? 	<p>Nebyly-li šrouby a jejich pouzdra odstraněny při instalaci, odstraňte je podle pokynů v části „Instalace“ od str.5.</p> <p>Náplň prádla je nerovnoměrně rozložena v bubnu. Zastavte pračku a přeložte prádlo jinak.</p>
Uniká voda	<ul style="list-style-type: none"> • Přívodní hadice je netěsně připojena ke kohoutu nebo k pračce. • Domovní odpadové potrubí je ucpano. 	<p>Zkontrolujte připojení hadice a dotáhněte ji.</p> <p>Uvolněte domovní odpad, případně kontaktujte instalátéra.</p>
Nadměrné pění	<ul style="list-style-type: none"> • Nedostatečný zdroj (tlak) vody v místě. 	<p>Nevhodný prací prostředek? Tvorba nadměrné pěny může způsobovat úniky vody.</p> <p>Zkuste jiný přívod v domě.</p>
Voda nevtéká do pračky nebo vtéká pomalu	<ul style="list-style-type: none"> • Kohoutek není otevřen naplno. • Hadice přívodu vody je zalomena. • Filtr přívodu vody v pračce je zanesen. 	<p>Kohoutek otevřete úplně.</p> <p>Vyrovnejte hadici.</p> <p>Zkontrolujte (a vyčistěte) filtr.</p>
Voda z pračky neodtéká nebo odtéká pomalu	<ul style="list-style-type: none"> • Odtoková hadice je zalomena nebo ucpaná. • Zanesen odtokový filtr. 	<p>Vyčistěte a vyrovnejte odtokovou hadici.</p> <p>Vyčistěte odtokový filtr</p>

N ež zavoláte odborný servis

Projev závady	Možná příčina	Řešení
<p>Pračku nelze spustit</p> <p>Pračka neodstředuje</p>	<ul style="list-style-type: none"> Není zasunuta vidlice síťové šňůry do zásuvky, nebo je připojení uvolněno. Vadná pojistka nebo vypnutý jistič v domovním rozvaděči, případně přerušená dodávka el. energie. Není otevřen kohoutek v přívodu vody. <p>* Zkontrolujte těsnost uzavření dvířek</p>	<p>Zajistěte spolehlivé připojení síťové šňůry v zásuvce.</p> <p>Vyměňte pojistku nebo zapněte jistič. Nezvyšujte proudovou hodnotu pojistky.</p> <p>Pokud projevuje závada v přetížení obvodu, nechte ji opravit odborným elektrikářem.</p> <p>Otevřete přívodní kohoutek</p> <p>Uzavřete dvířka a stiskněte tl.Start/Pauza. Po stisknutí tlačítka trvá chvíli, než pračka začne odstředovat prádlo. Před spuštěním odstředování musí být dvířka uzamčena.</p>
Dvířka nelze otevřít		<p>Po spuštění pračky nelze dvířka otvírat z provozně-bezpečnostních důvodů.</p> <p>Po ukončení veškerých pracích cyklů a činností počkejte vždy 1 nebo 2 minuty než bude možné otevřít dvířka pračky, aby elektrický uzamykací mechanismus měl čas na uvolnění zámku.</p>
Cyklus praní se prodlužuje		<p>Doba praní se může měnit podle množství náplně prádla, tlaku a teploty vody a podle dalších okolností použitých v programu.</p> <p>Při zjištění nevyváženosti náplně nebo při činnosti programu k odstranění nadměrného pění, doba praní se může prodloužit.</p>

N ež zavoláte odborný servis









Projev závady	Možná příčina	Řešení
	<ul style="list-style-type: none"> Nedostatečný zdroj vody v místě. Není úplně otevřený kohoutek přívodu vody do pračky. Hadice přívodu vody je zalomená. Ucpaný filtr přívodu vody 	<p>Zkuste jiný kohoutek v domě. Kohoutek otevřete úplně.</p> <p>Vyrovnejte hadici.</p> <p>Zkontrolujte a vyčistěte filtr.</p>
	<ul style="list-style-type: none"> Odtoková hadice je ucpaná nebo zalomená. Odtokový filtr je ucpaný 	<p>Vyčistěte a vyrovnejte odtokovou hadici.</p> <p>Vyčistěte filtr.</p>
	<ul style="list-style-type: none"> Náplň prádla je příliš malá. Náplň prádla je nevyvážená. Pračka je vybavena systémem zjišťování nevyváženosti a její korekce. Obsahuje-li náplň pouze těžké kusy prádla, jako koupelnové předložky, koupací úbory (froté), atd., tento systém může zastavit odstředování nebo úplně přerušit cyklus odstředování, pokud je nevyvážení příliš veliké i po několika opakováních spuštění odstředění. Pokud je prádlo na konci cyklu odstředění příliš vlhké, přidejte do náplně několik menších kousků prádla k vyvážení náplně a opakujte cyklus odstředění. 	<p>Přidejte 1 nebo 2 kusy podobného prádla pro lepší vyvážení náplně v bubnu.</p> <p>Upravte náplň prádla tak, aby bylo umožněno správné odstředování.</p>
	 <ul style="list-style-type: none"> Jsou dvířka otevřená ? 	<p>Uzavřete dvířka.</p> <p>❖ Nezmizí-li z displeje nápis „dE“ zavolejte odborný servis.</p>
		<p>Odpojte síťový přívod a zavolejte odborný servis.</p>
	<ul style="list-style-type: none"> Přeplní-li se pračka vodou pro vadný ventil, objeví se na displeji nápis „FE“. 	<p>Uzavřete kohoutek v přívodu vody.</p> <p>Odpojte síťový přívod a zavolejte odborný servis.</p>
	<ul style="list-style-type: none"> Při závadě čidla úrovně vody se zobrazí na displeji „PE“. 	

Záruční podmínky

Předmětem záruky NENÍ:

- * Servisní vyjížďky kvůli výuce, jak výrobek používat.
- * Pokud je výrobek připojen k jinému napětí než je uvedeno na štítku.
- * Pokud závada je způsobena nehodou, nedbalostí či nesprávným použitím.
- * Pokud závada je způsobena faktory jinými než normálním domácím použitím dle návodu k obsluze.
- * Poskytování instrukcí na používání výrobku nebo změny nastavení výrobku.
- * Pokud závada je způsoben škůdci, například krysami nebo šváby atd.
- * Hluk nebo vibrace, které jsou považované za normální, např. hluk odvodu vody, zvuk odstředění nebo zvuková signalizace ohřevu.
- * Instalace, např. vyrovnání výrobku, úprava odpadu.
- * Běžná údržba, která je doporučena návodem k obsluze.
- * Odstranění cizích předmětů ze zařízení, včetně čerpadla a přírodního filtru, např. kamínky, hřebíky, drátky, knoflíky atd .
- * Výměna pojistek nebo oprava domovních rozvodů a instalace.
- * Náprava neautorizovaných oprav.

Záruční podmínky jsou uvedeny v záručním listě

Riešenie	Možná príčina	Préjavy poruchy
<p>Skúste iný kohútik v dome. Kohútik otvoríte úplne. Vyrovnajte hadicu. Skontrolujte a vyčistite filter.</p>	<p>• Nedostatočný zdroj vody na mieste. • Nie je úplne otvorený kohútik privodu vody do práčky. • Hadica privodu vody je zalomená. • Upchatý filter privodu vody.</p>	<p></p>
<p>Vyčistite a vyrovnajte odtokovú hadicu. Vyčistite filter.</p>	<p>• Odtoková hadica je upchatá alebo zalomená. • Odtokový filter je upchatý.</p>	<p></p>
<p>Príďte 1 alebo 2 kusy podobného prádla pre lepšie vyvázenie náplne v bubne. Upravte náplň tak, aby bolo umožnené správne odstreďovanie.</p>	<p>• Práčka je vyvážená systémom zistovania nevyváženosti a jej korekcie. Ak obsahuje náplň len ťažké kusy prádla, ako kúpeľňové predložky, kúpacie úbory (froté), atď., tento systém môže zastaviť odstreďovanie alebo úplne prerušiť cyklus odstreďovania, pokiaľ je nevyvážená nosť príliš veľká aj po niekoľkých opakovaníach spustenia odstreďovania. Pokiaľ je prádlo na konci cyklu odstreďovania príliš vlhké, pridajte do náplne niekoľko menších kusov prádla na vyvázenie a opakujte cyklus odstreďovania.</p>	<p></p>
<p>Uzatvorte dvierka. * Ak nezmizne z displeja nápis "4E", zavolať odborný servis.</p>	<p>• Sú dvierka otvorené? </p>	<p></p>
<p>Odpojte sieťový privod a zavolať odborný servis.</p>		<p></p>
<p>Uzatvorte kohútik privodu vody. Odpojte sieťový privod a zavolať odborný servis.</p>	<p>• Ak sa prepíni práčka vodou pre chybný ventil, objaví sa na displeji nápis "6E".</p>	<p></p>
	<p>• Pri poruche čidla úrovne vody sa zobrazí na displeji "7E".</p>	<p></p>

Riešenie	Možná príčina	Príznaky poruchy
<p>Zaistite spoľahlivé pripojenie siete- vého kábla v zásuvke.</p> <p>Vymeňte poistku alebo zapnite istič.</p> <p>Nezvyšujte prúdovú hodnotu poistky. Pokiaľ sa porucha prejavuje v pretážení obvodu, nechajte ju opraviť odborným elektrikárom.</p> <p>Otvorte prívodný kohútik.</p> <p>Uzatvorte dverka a zatlačte tl. Start/Pauza</p> <p>Po zatlačení tlačidla chvíľu trvá, kým práčka začne odstreďovať prádo.</p> <p>Pred spustením odstreďovania musia byť dverka uzamknuté.</p>	<p>Nie je zasunutá vidlica siete- vého kábla do zásuvky, alebo je pripojenie uvoľnené.</p> <p>• Chybná poistka alebo vypnutý istič v domovom rozvode, prí- padne porušená dodávka el. energie.</p> <p>• Nie je otvorený kohútik prívodu vody.</p> <p>* Skontrolujte tesnosť uzatvore- nia dverok</p>	<p>Práčku nie je možné spustiť</p> <p>Práčka neodstreďuje</p>
<p>Na spustení práčky sa nedajú dverka otvárať z prevádzkovo-bez- pečnostných dôvodov.</p> <p>Po ukončení všetkých pracích cyk- lov a činnosti počkajte vždy 1 alebo 2 minúty, kým bude možné otvoriť dverka práčky, aby elektrický uza- mkovací mechanizmus mal čas na uvoľnenie poistky.</p>		<p>Dverka sa nedajú otvoriť</p>
<p>Čas prania sa môže meniť podľa množstva náplne prádla, tlaku a teploty vody a podľa ďalších okol- ností použitých v programe.</p> <p>Pri zistení nevyváženosti náplne alebo pri činnosti programu na odstránenie nadmerného penenia sa môže čas prania predĺžiť.</p>		<p>Cyklus prania sa predĺžuje</p>

Riešenie	Možná príčina	Prejav poruchy
<p>Zastavte práčku a skontrolujte bubon a filter čerpadla. Ak trvá hluk po znovuvvedení do chodu, zavolať poverený odborný servis.</p> <p>Ak trvá hluk ďalej, asi je práčka nevyvážená.</p> <p>Zastavte ju a preložte prádlo inak.</p> <p>Ak neboli skrutky a ich puzdrá odstránené pri inštalácii, odstráňte ich podľa pokynov v časti „Inštalácia“, vid. str. 5.</p> <p>Náplň prádla je nerovnomerne rozložená v bubne. Zastavte práčku a preložte prádlo inak.</p>	<p>• V bubne alebo v odtokovom čerpadle môžu byť cudzie kovové predmety ako mince alebo spinacie špendlíky a pod.</p> <p>• Ťažké náplne môžu produkovať dunivý hluk. Obvyčajne sa to stáva.</p> <p>• Naozaj ste odstránili všetky prepravne skrutky a puzdrá?</p> <p>• Stoja všetky nožičky pevne na podlahe?</p>	<p>Drmivý a rinčiaci hluk</p> <p>Dunivý hluk</p> <p>Hlučné vibrácie</p>
<p>Skontrolujte pripojenie hadice a dotiahnite ju.</p> <p>Uvoľnite domovy odpad, prípadne kontaktujte inštalátora.</p> <p>Nevhodný prací prostriedok? Tvorba nadmernej peny môže spôsobiť unik vody.</p> <p>Skúste iný prívod v dome.</p> <p>Kohútik otvorte úplne.</p> <p>Vyrovnať hadicu.</p> <p>Skontrolujte (a vyčistite) filter.</p> <p>Vyčistite a vyrovnajte odtokovú hadicu.</p> <p>Vyčistite odtokový filter.</p>	<p>• Prvá hadica nie je tesne pripojená ku kohútiku alebo k práčke.</p> <p>• Domové odpadové potrubie je upchaté.</p> <p>• Nedostatočný zdroj (tlak) vody</p> <p>• Kohútik nie je otvorený naplno.</p> <p>• Hadica prívodu vody je zalomená.</p> <p>• Filter prívodu vody v práčke je zanesený.</p> <p>• Odtoková hadica je zalomená alebo upchatá.</p> <p>• Zanesený odtokový filter.</p>	<p>Uniká voda</p> <p>Nadmerne penenie</p> <p>Voda nevtieká do práčky, alebo vtieká pomaly</p> <p>Voda z práčky neodteká alebo odtékajú pomaly</p>

* Táto práčka je vybavená automatickou vlastnou diagnostikou, ktorá zisť poruchu už v jej počiatčom štádiu a podľa toho prísušne reaguje. Ak nepracuje práčka správne, alebo ak nefunguje vôbec, skontrolujte ju predtým, ako zavoláte odborný servis nasledujúcim postupom:



■ Čistenie práčky

1. Vonkajší plášť

Správa starostlivosť o práčku predtým, než začnete opravovať.

Vonkajšie diely práčky je možné čistiť teplou vodou s neutrálnym saponátom pre domácnosť, ktorý neobsahuje drsné častice.

Ľahko utrite vlhkou handričkou akékoľvek vzniknuté škvrny.

Snažte sa nepoužívať povrch ostrými, hrnatými predmetmi.

* **UPOZORNENIE:** Nepoužívajte metylovaný lieh, redidlá a podobné výrobky.

2. Vnútroň časť

Osušte okolie plniaceho otvoru práčky, pružné tesnenie a sklo dvierok. Tieto miesta vždy udržiavajte čisté, aby bola zaistená vodotesnosť.

Spustite práčku v úplnom cykle s horúcou vodou.

Opakujte činnosť, pokiaľ je to nutné.

Poznámka: Usadeniny vzniknuté tvrdou vodou odstráňte len takými prostriedkami, ktoré majú na obale uvedené, že sú pre práčku bezpečné.

■ Pokyny pre zazimovanie práčky

V prípade, že práčka bude uložená na miestach, kde klesne teplota pod bod mrazu alebo ju bude nutné sťahovať v zimnom období v mraze, je nutné predtým splniť pokyny pre zazimovanie práčky, aby nedošlo k jej poškodeniu:

1. Uzavorte kohútik prívodu vody.

2. Odpojte hadicu prívodu vody a vyľejte z nej zvyšok vody.

3. Zasuňte vidlicu sieťového kábla do zásuvky.

4. Pridajte asi 4 litre nejedovatej nemrznúcej zmesi do prázdneho pracieho bubna a uzavorte dvierka práčky.

5. Zapnite odstreďovanie a počas jednej minúty nechajte odčerpávať všetku kvapalinu.

Nemrznúca zmes sa nevycherpá úplne.

6. Odpojte vidlicu sieťového kábla zo zásuvky, utrite vnútornú časť bubna dosucha a zatvorte dvierka.

7. Vyberte vysušný dávkovač pracích prostriedkov. Vyľejte všetku vodu z jednotlivých priehradok a utrite ich dosucha. Zasuňte dávkovač na miesto.

8. Práčku skladujte vo zvislej polohe.

9. Po ukončení zimného skladovania (sťahovania) sa odstránia zvyšky nemrznúcej zmesi tak, že práčku uvediete do chodu v úplnom pracovom cykle za použitia pracieho prostriedku, bez naplnenia práčky prádom.

■ Vysuvny dávkovač pracích prostriedkov

- * Ak zostanú zvyšky pracieho prostriedku a aviváže v dávkovači:
 - Raz za čas prúdom vody vyčistíte dávkovač od všetkých zvyškov pracieho prostriedku a aviváže.
 - Pokiaľ je to nutné, možno dávkovač úplne vysunúť z práčky po zatlačení západky dolu.
 - Na uľahčenie čistenia dávkovača je možné vybrať horný diel schránky pre aviváž.

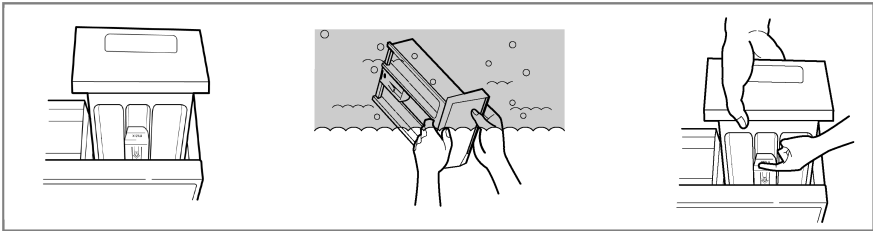

■ Otvor pre dávkovač

- * Pracie prostriedky sa môžu tiež hromadiť vo vnútri otvoru pre výsuvny dávkovač. Príležitosť by sa mal otvor vyčistiť pomocou starej zubnej kefy;
 - Po ukončení čistenia zasunúť dávkovač na miesto a pustiť cyklus pláchania bez prádla.

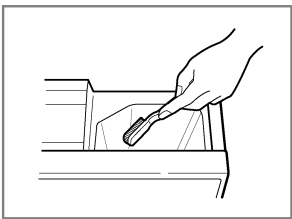

■ Prací bubon

- Pokiaľ byvate v oblasti, kde je veľmi tvrdá voda, neustále sa tvoria usadeniny na miestach, ktoré nie sú viditeľné a nie je ľahké ich odstrániť. Po čase vzniknuté usadeniny upchávajú spotrebič a pokiaľ tento proces nie je pod kontrolou, musí by sa prípadne spotrebič aj vymeniť.
- Aj keď je prácí bubon vyrobený z nehrdzavejúcej ocele, môžu sa na ňom tvoriť hrdzavé škvrny od malých kovových predmetov (spony na papier, zatváracie špendlíky a pod.), ponechaných v bubne.
- Raz za čas je nutné čistiť aj prácí bubon.
- Pred použitím prostriedkov na odstránenie usadenín, farbív alebo odfarbovčov (bieliacich prostriedkov) sa presvedčíte, či sú vhodné pre automatické práčky.
- * Prostriedok na odstraňovanie usadenín by mohol obsahovať prostriedky, ktoré môžu poškodiť práčku.
- * Škrny na bubne odstráňte prostriedkami na čistenie nehrdzavejúcej ocele. Nikdy nepoužívajte na čistenie ocelovú drátenku ("kovovú vlnu").

- * Pred každým čistením vnútra práčky odpojte vidlicu sieťového kábla zo zásuvky a el. siete na ochranu pred nebezpečenstvom úrazu el. prúdom.
- * Pri likvidácii spotrebiča odrežte sieťový kábel a zničte zástrčku. Zablokuje poisťku dvierok, aby nemohlo dôjsť k uviaznutiu dieťaťa vo vnútri spotrebiča.

■ Filter prívodu vody

- „IE“ Ak bude bilikát na displeji! toto hlásenie poruchy, voda sa nedostáva do dávkovača pracieho prostriedku.
 - Ak je voda v prívode príliš tvrdá, alebo obsahuje stopy vápencovvej usadeniny, môže byť upcháť filter v prívode vody.
- Z tohoto dôvodu je vhodné filter raz za čas vyčistiť.

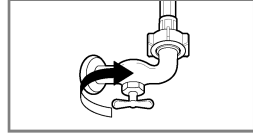

1. Uzavorte vodný kohútik.



2. Odskrutkujte hadicu prívodu vody do práčky.



3. Filter vyčistite pomocou tvrdkej štetinovej kefy.



4. Naskrutkujte a utiahnite hadicu na práčke.

■ Filter odtokového čerpadla

- * Odtokový filter zachytáva vlákna a malé predmety, ktoré zostali v prádle.
- Na zaistenie hadkeho chodu práčky pravidelne kontrolujte tento filter.

▲ UPOZORNENIE

- Najsôr vypustite vodu z filtra pomocou odtokovej hadičky a až potom otvorte filter čerpadla, odstráňte z neho všetko, čo by ho mohlo zastaviť.
- Pri vypúšťaní vody buďte opatrní, ak je voda vo filtri ešte horúca!
- * Pred čistením vypúšťacieho čerpadla, núdzovým vypúšťaním alebo pred núdzovým otvorením dvierok nechajte vychladnúť vodu.

1. Otvorte veko spodného krytu (1).

Otočte zátku odtoku pomocou mince. (2) a vyťahajte hadičku.

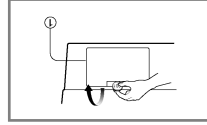

2. Vyťahnite zátku odtokovej hadičky (2) aby mohla odtekať voda. Pod hadičku postavte nádobu na zachytenie vody, aby netiekla na podlahu. Pokiaľ už voda neodteká, otočením dolava otvorte filter (3).

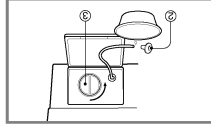

3. Vyťahnite všetky cudzie predmety z filtra (3). Po vyčistení filter zasunite na miesto, otočením v smere chodu hodinových ručičiek filter (3) uzavorte a zasunite na pôvodné miesto odtokovú hadičku filtra so zátkou (2). Uzavorte veko spodného krytu.

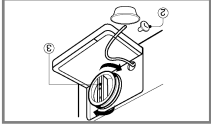

Displej

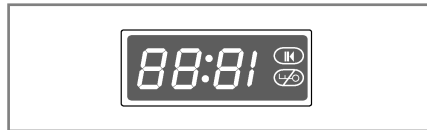

1. Zobrazenie zvláštnej funkcie

• Po voľbe funkcie „Detská poisťka“ sa na displeji zobrazia písmená „**CL**“.

• Ak bola zvolená funkcia „Časový posun prania“, zobrazí sa zostávajúci čas do ukončenia zvoleného programu prania.

2. Zobrazenie vlastnej diagnostiky

• Ak nastanú v činnosti práčky nejaké problémy, druh problému sa zobrazí na displeji:

PE : Chyba v snímaní tlaku vody

FE : Problém v prepíňovaní vody

PE : Dvierka nie sú zatvorené

1E : Problém v prívoде vody

0E : Problém v odtokaní vody

UE : Nevyváženie

EE : Problém s teplotou vody

Pokiaľ sa uvedené písmená zobrazia na displeji práčky, pozrite na str. 25 „Skôr ako zavolať odborný servis“ a postupujte podľa uvedených pokynov.

3. Dokončenie prania

• Po ukončení cyklu prania sa na viacfunkčnom displeji objaví nápis „**End**“.

4. Uplynutý čas

V priebehu pracovného cyklu sa zobrazuje zostávajúci čas (do dokončenia programu). Výrobcom odporúčaný program

WD-8048(9)*WD-1048(9)* (±10%)

	TP	NP	SP
Cotton 60°C (🌀)	3:07/3:10	2:54/2:57	2:54/2:57
Cotton 95°C (🌀)	3:02/3:05	2:54/2:57	2:54/2:57
Synthetic 40°C (🔺)	1:28/1:31	1:28/1:31	1:03
Delicate 40°C (🍃)	1:03	1:03	1:03
Hand Wash/Wool 40°C (👚)	1:09	1:09	1:09
Baby Care 60°C (👶)	2:41	2:41	2:41
Quick 30 (🌀)	30'	30'	30'
Rinse+Spin (🌀+🌀)	19/22'	19/22'	19/22'

WD-1248(9)*N/TP (±10%)

Cotton 60°C (🌀)	3:15
Cotton 95°C (🌀)	2:57
Synthetic 40°C (🔺)	1:31
Delicate 40°C (🍃)	1:03
Hand Wash/Wool 40°C (👚)	1:09
Baby Care 60°C (👶)	2:41
Quick 30 (🌀)	30'
Rinse+Spin (🌀+🌀)	22'

• Čas prania sa môže meniť podľa množstva prádla, tlaku vody, teploty vody a ďalších okolností prania.

• Pri zistení nevyváženosti alebo ak pracuje program na odstránení peny, čas prania môže byť dlhší.

(Maximálne predĺženie času prania je 45 minút).

Štart / Pauza



1. Štart

- Tlačidlo Štart/Pauza (▶) sa používa na spustenie cyklu prania (programu) alebo na jeho prerušenie.

2. Pauza

- Pri nutnosti dočasného prerušenia prebiehajúceho cyklu prania (programu), zatlačte tlačidlo Štart/Pauza (▶).
- Ak trvá dočasné prerušenie cyklu (Pauza) dlhšie ako 4 minúty, práčka sa automaticky vypne.
- **Pozn.** Ak je zvolené pozastavenie, možno dvierka otvoriť až po uplynutí 1 až 2 minút alebo na konci programu.

Zapnutie a vypnutie práčky

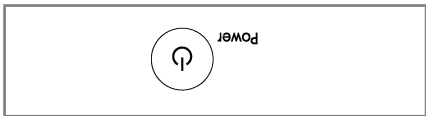

1. Napájanie

- Zatlačením tl. Napájanie (⏻) sa práčka zapína alebo vypína.
- Tlačidlo sa tiež používa na spustenie programu prania bieleného prádla a sú nastavené ďalšie úvodné podmienky prania.

2. Úvodný program

- Po zatlačení tl. Napájanie (⏻) je práčka ihneď pripravená na spustenie programu prania bieleného prádla a sú nastavené ďalšie úvodné podmienky prania.
- Pokiaľ chcete pokračovať v pracovom cykle bez voľby iného programu, zatlačte tl. Štart/Pauza (▶) a práčka bude pokračovať v činnosti.
- **Úvodný program podľa typu práčky:**
 - Práčky typu (WD-1248(0-9)SP/N/TP, WD-1249(0-9)SP/N/TP); Program Bavlna / Hlavné pranie / Beznepláchanie / Odstredovanie: 1200ml/min / 60°C
 - Práčky typu (WD-1048(0-9)SP/N/TP, WD-1049(0-9)SP/N/TP); Program Bavlna / Hlavné pranie / Beznepláchanie / Odstredovanie: 1000ml/min / 60°C
 - Práčky typu (WD-8048(0-9)SP/N/TP, WD-8049(0-9)SP/N/TP); Program Bavlna / Hlavné pranie / Beznepláchanie / Odstredovanie: 800ml/min / 60°C

Časový posun prania

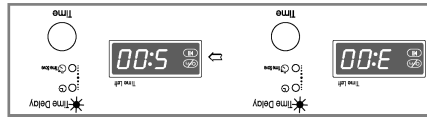

1. Časový posun prania

Prvýva pred "časovo posunutým práním"

- Otvorte vodný kohútik.
- Vložte do prčky rádio a uzatvorte dvierka prčky.
- Vsypte do dávkováča prací prostriedok a aviaz.

- Zapnutie funkcie "Časovo posunutie pranie"
- Zapnutie prčky tl. **Napájanie** (⏻).
- Otočením "Voľba programov" zvolíte žiada-
- ný program prania.
- Zatláčte tl. "Časový posun" (⌚) a nastavíte žiadaný čas časového posunu a nastavíte žiadaný čas časového posunu prania.
- Zatláčte tl. **Start/Pauza** (⏪ ||); (na displeji bude blikať ": ").

- Dajším zatlačením tl. "Časový posun" (⌚) sa zobrazí údaj "3:00". Maximálna doba časového posunu prania je 19 hodín, najkratšia doba je 3 hodiny.
- Každým zatlačením tlačidla sa čas posunie o 1 hodinu.
- Funkcia bude zrušená zatlačením tl. **Napá-**
- **janie** (⏻).

- Časovým posunom prania" sa rozumie predpokladaný čas od súčasnosti do ukončenia cyklu prania alebo zvolenej činnosti (Pranie, Plachanie, Odstredovanie).

Doba "Časového posunu" a trvanie prania sa môže meniť v závislosti na stave dodávky vody a jej teplote.

Teplota vody

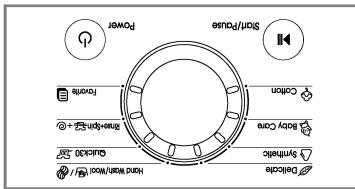

1. Program

- Po zatlačení tl. **Start/Pauza** (⏪ ||) je automaticky nastavený program "Bavlna". Otáčaním voľba programov je možné voľiť ďalšie programy v poradí: "Bavlna (⌚) – Detská starostlivosť (⌚) – Syntetika (⏻) – Jemné (⌚) – Ručné pranie/Vlna (⏻) – Rýchle pranie 30 (⏻) – Plachanie+ Odstredovanie (⌚) – Odstredovanie (⌚) – Favrite (⏻)".

2. Smer otáčania voľba programov

- **Bavlna** (⌚) – **Jemné** (⌚)
- **Ručné pranie/Vlna** (⏻)
- **Kučné pranie/Vlna** (⏻)

Odstredovanie

- **Plachanie+**
- **Rýchle pranie 30** (⏻)
- **Detská starostlivosť** (⌚)

3. Obľúbené

- Program **Favrite** vám umožní uchovať vami navolenú operáciu pre budúce použitie.
 - Ako vytvoriť program **Favrite**:
 - (1) Zvoľte možnosť **Favrite**.
 - (2) Vyberte možnosť ktorej chcete použiť (3) Stlačte **Start/Pause**.
- Vami zvolená program sa uloží do pamäte. Pre budúce použitie navoleného programu stačí vybrať možnosť **Favrite**.

Teplota vody

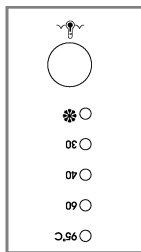

- Teplotu vody možno nastaviť otočným radiacím prvkom.

- Studená / 30°C / 40°C / 60°C / 95°C
 [WD-1248(0~9)/SP/NP/TP, WD-1249(0~9)/SP/NP/TP]
 - Studená / 40°C / 60°C / 95°C
 [WD-1048(0~9)/SP/NP/TP, WD-1049(0~9)/SP/NP/TP]
 - Studená / 40°C / 60°C / 95°C
 [WD-8048(0~9)/SP/NP/TP, WD-8049(0~9)/SP/NP/TP]

1. Teplota vody

- Teplotu vody v prčke je možné voľiť podľa programu nasledovne.
- Učítka funkcia bola zvolená, ak svietí pri sym-bole funkcie signálne svetlo.
- Pri zvolenej teplote sa rozsvieti signálne svetlo. Podrobnejšie informácie nájdete na str. 13~14.

Detská Poistka

Funkcia umožňuje uzamknúť všetky tlačidlá na ochranu prevádzky pred nezáručím ovláda-ním tlačidiel deťmi, alebo inými osobami.

1. Detská poistka

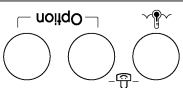

- Funkcia sa uvedie do činnosti súčasnym zatlačením tl. **Temp** (↕) a **Option** (☰).

- Ak je funkcia v činnosti, všetky tlačidlá budú *minimálne* prevádzky.

- Funkciu je možné vypnúť ďalším súčasným zatlačením tl. **Temp** (↕) a **Option** (☰).

(**Plačanie+** (☰)).

- Ak chcete zmeniť program pri zapnutí funkciu "Detská poistka".

1. Súčasne zatlačte tlačidlá **Temp** (↕) a **Option** (☰).

2. Zatlačte tl. **Start/Pauza**.

3. Zmeníte program a opät zatlačte tl.

Start/Pauza

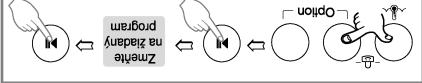

- Funkciu Detská poistka je možné uviesť do činnosti kedykoľvek a bude automaticky zrušená pri objavení sa prevádzkovej záva-dy. Funkcia "Detská poistka" zostane v čin-nosti aj pri vypnutí prčky.

Odstredovanie

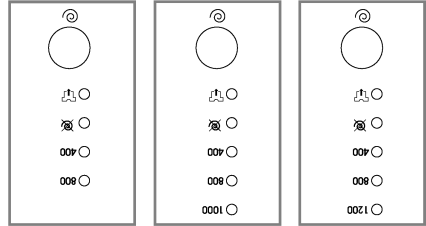

Opakovaným zatlačením tl **Odstredovanie** (⊕) sa budú **meniť otáčky** podľa typu práčky nasledovne:

1. Voľba otáčok odstredovania
 Podľa programu je možné dosiahnuť tieto otáčky odstredovania:

- **Bavlna** (☁). **Syntetika** (▽). [WD-1248(0)-9)SP/NP/TP,WD-1249(0)-9)SP/NP/TP]
- **Favorite** (☑)
- 1200-Prediznené pláchanie (⌚) - 800
- **Jemné** (☁). **Detská starostlivosť** (👶) - 400 - 800
- 800-Prediznené pláchanie (⌚) - 400
- **Ručné pranie / Vlna** (🧺/🌊). [WD-1048(0)-9)SP/NP/TP,WD-1049(0)-9)SP/NP/TP]
- **Rýchle pranie 30** (⌚) ^{DOET}

- 1200-Prediznené pláchanie (⌚) - 800
- **Pláchanie+Odstredovanie** (🧺+⊕) - 400 - 800
- Bez odstredovania (⊗) - 400 - 800
- 1200-Prediznené pláchanie (⌚) - 400 - 800
- **Bavlna** (☁). **Syntetika** (▽). [WD-1048(0)-9)SP/NP/TP,WD-1049(0)-9)SP/NP/TP]

- **Jemné** (☁) - 400 - 800
- Bez odstredovania (⊗) - 400 - 800
- 1000-Prediznené pláchanie (⌚) - 400 - 800
- **Rýchle pranie 30** (⌚) ^{DOET}
- **Ručné pranie / Vlna** (🧺/🌊). [WD-1048(0)-9)SP/NP/TP,WD-1049(0)-9)SP/NP/TP]

2. Bez odstredovania

- Ak zvolíte možnosť „žiadne odstredovanie“, po vyčerpání vody sa práčka zastaví, *Odstredovanie možno vypustiť prepnutím na „Ručné pranie“ a „Žiadne“/„Vlna“ programoch „Vlna“, „Jemné“ a „Ručné pranie“.

Učítá funkcia bola zvolená, ak svieti pri sym-bole funkcie signálne svetlo.

3. Prediznené pláchanie

- Po zvolení tejto funkcie opakovaným tláčením tlačidla zmykania zostane bielizeň v práčke po pláchaní namočená vo vode bez toho, aby došlo ku zmykaniu.
- Funkciu predizneného pláchania ukončíte a prepnete na vypúšťanie alebo zmykanie tlačidlom zmykania. (Odstredovanie)

Učítá funkcia bola zvolená, ak svieti pri sym-bole funkcie signálne svetlo.

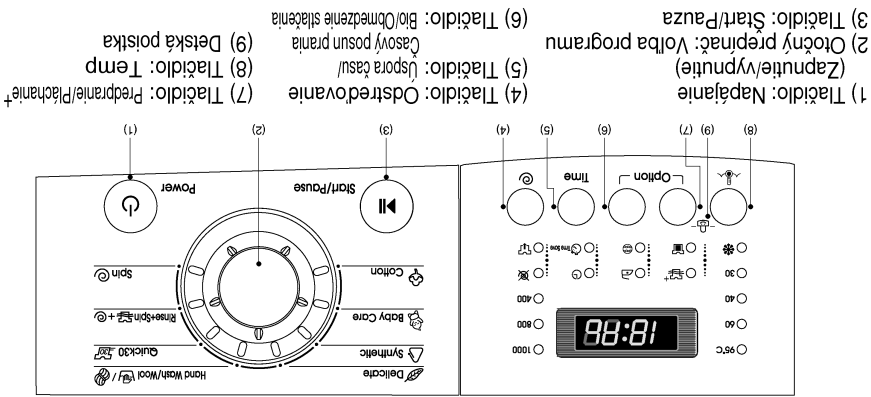

Voľiteľné funkcie

- Tuto možnosť možno využiť na skrátenie času trvania programu prania.
- Ak chcete túto možnosť použiť, zatlačíte raz tl. Uspora času (☺_{Time Save}) pred spustením programu.
- Možnosť úspory času nie je dostupná v programe „Rýchle pranie 30“.

3. Pláchanie+

- Používa sa pre prídavné pláchanie, pri ktorom dochádza k odstránovaniu zvyškov detergentu.
- Voľbu funkcie Pláchanie⁺ predĺžte pláchanie a zväčšíte množstvo vody použitej na pláchanie.

4. Predpranie

- Ak je bielizeň znečistená vo zvyšenej miere, použite „Predpranie“.
- Predpranie je k dispozícii pre pranie bavlny a syntetickej tkaniny.

5. Obmedzenie sťahenia

- Ak chcete zamedziť sťaheniu bielizeň, zvoľte toto tlačidlo so zmykaním.

WD-8048(0-9)SP/NP/TP, WD-8049(0-9)SP/NP/TP

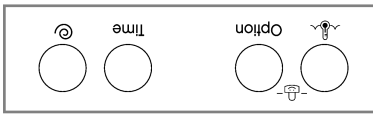

WD-1248(0-9)SP/NP/TP, WD-1249(0-9)SP/NP/TP
 WD-1048(0-9)SP/NP/TP, WD-1049(0-9)SP/NP/TP

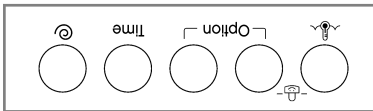

- Tlačidlom funkčného tlačidla možno voľiť všetky voľiteľné funkcie.

- Plachanie⁺ / Predpranie (☒) /
 - Plachanie⁺ / Predpranie (☒) / Bio (☒) / Timer (☒) /
 Uspora času (☺_{Time Save})
 [WD-1248(0-9)SP/NP/TP, WD-1249(0-9)SP/NP/TP
 [WD-1048(0-9)SP/NP/TP, WD-1049(0-9)SP/NP/TP
 - Plachanie⁺ / Predpranie (☒) / Timer (☒) /
 Uspora času (☺_{Time Save})
 [WD-8048(0-9)SP/NP/TP, WD-8049(0-9)SP/NP/TP]

1. Bio

- Ak chcete odstrániť škvrny od bielkovín (mlieko, krv, čokoláda), zvoľte sťahom funkčného tlačidla funkciu Bio. [funkciu Bio možno zvoľiť, ak je zvolená teplota vyššia než 60°C pre bavlnu a syntetickú tkaninu.]







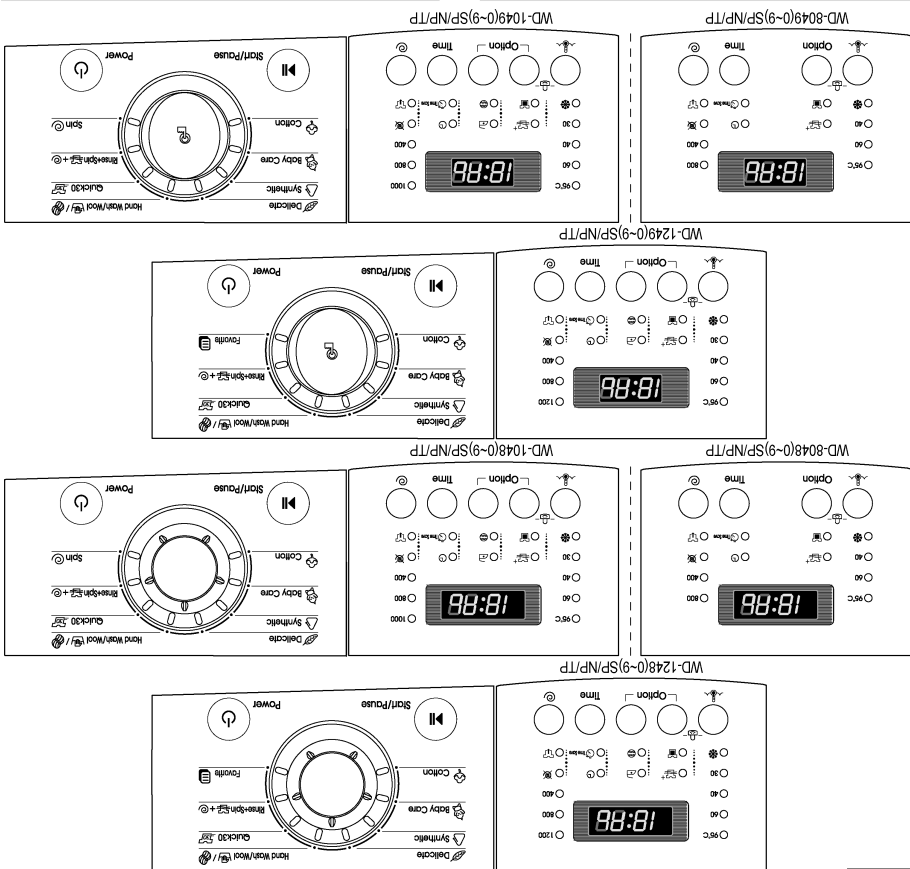





























1. Použitie úvodného programu (Bavlna)

- Práčka sa zapína tl. Napájanie (⏻).
- Zatlačíte tl. Start / Pauza (⏸).
- Podmienky úvodného programu :
 - Pranie (👕) : Len hlavné pranie
 - Plachanie (👕) : 3 krát
 - Odstreďenie (🌀) :
 1200 n/min., (W.D-1248(0)-9)SP/NP/TP, W.D-1249(0)-9)SP/NP/TP
 1000 n/min., (W.D-1048(0)-9)SP/NP/TP, W.D-1049(0)-9)SP/NP/TP
 800 n/min., (W.D-8048(0)-9)SP/NP/TP, W.D-8049(0)-9)SP/NP/TP
 - Teplota vody : 60°C
 - Program : Bavlna (🌀)

2. Ručné nastavenie programu



■ Odporúčany priebeh prania podľa druhu prádla

Program	Druh prádla	Druh prádla teplota (možnosti)	Pranie (možnosti)	Náplň [kg]
Bavlna	Náprv overte, či je možné bieliť práť v práčke (biela bavlna, ľanové osušky a povlaky...)	95°C	Predpranie (), Uspora času ( Time Save), Plachanie+ (), Timer ()	7,0 kg
		60°C	Predpranie (), Uspora času ( Time Save), Plachanie+ (), Timer ()	5,0 kg
Bavlna	Náprv overte, či je možné bieliť práť v práčke (biela bavlna, ľanové osušky a povlaky...)	95°C	Predpranie (), Uspora času ( Time Save), Plachanie+ (), Timer ()	3,0 kg
		60°C	Predpranie (), Uspora času ( Time Save), Plachanie+ (), Timer ()	3,0 kg
Syntetika	Polyamid (Nylon, silon), Akryl, Polyester	60°C [Studenta] (), 40°C	Predpranie (), Uspora času ( Time Save), Plachanie+ (), Timer ()	2,0 kg
Jemné	Jemné prádlo, ktoré sa môže ľahko poškodiť (hodváb, záclony)	40°C [studenta] (), 40°C	Uspora času ( Time Save), Plachanie+ (), Timer ()	1,5 kg
Ručné pranie/ Vlna	Jemné a vlnené výrobky, označené ako "Ručné pranie"	40°C [studenta] (), 40°C	Uspora času ( Time Save), Plachanie+ (), Timer ()	1,5 kg
Detiska starostlivosť	Bielizeň pre kojenčov	95°C [40°C, 60°C]	Predpranie (), Uspora času ( Time Save), Plachanie+ (), Timer ()	4,0 kg
Rýchle pranie 30	Rovnaký druh prádla ako bavlna a syntetika	40°C [studenta] (), 40°C	Plachanie+ (), Timer ()	2,0 kg
				1,5 kg
				1,0 kg

* Predpranie: Pokiaľ je prádlo značne zašpinené, je predpranie účinné.

Predpranie je dostupné v programoch "Bavlna" a "Syntetika".

* Omedzenie sťahčenia: Ak chcete zabrániť sťahčaniu bielizne, zvolíte toto tlačidlo so zmykaním.
* Plachanie+ : Používa sa pre prídavné plachanie, pri ktorom dochádza k odstránovaniu zvyškov detergentu.

* Bio : Ak chcete odstrániť škvrny od bielkovín (mlieko, krv, čokoláda), zvolíte sťahčenie

funkčného tlačidla funkciu Bio.

Poznamka. Funkciu Bio možno zvoliť, ak je zvolená teplota vyššia než 60°C pre bavlnu a syntetickú tkaninu.

■ Odporúčany priebeh prania podľa druhu prádla

Program	Druh prádla	Druh prádla teplota (možnosti)	Pranie (možnosti)	Náplň [kg]
Bavlna	Načprané overte, či je možné bieliť pri prátke (biela bavlna, lanová osušky a povlaky...)	95°C	Predpranie (☐), Úspora času (⌚), Pláchanie (+), Pláchanie+ (⊕), Obmedzenie sťahenia (⊖), Bio (Ⓢ), Timer (⌚)	5,0 kg
		60°C [Student*] 30°C, 40°C	Obmedzenie sťahenia (⊖), Bio (Ⓢ), Timer (⌚)	7,0 kg
Syntetika (Polyamid Akril, Polyester)	Jemné prádlo, ktoré sa môže ľahko poškodiť (hodváb, záclony)	60°C [Student*] 30°C, 40°C	Predpranie (☐), Úspora času (⌚), Pláchanie (+), Pláchanie+ (⊕), Obmedzenie sťahenia (⊖), Bio (Ⓢ), Timer (⌚)	2,0 kg
		30°C	Obmedzenie sťahenia (⊖), Bio (Ⓢ), Timer (⌚)	3,0 kg
Jemné Pracie prádlo/ Vlna	Jemné a vlnené výrobky, označené ako "Ručné pranie"	40°C [30°C, Student*] 40°C [30°C, Student*]	Predpranie (☐), Úspora času (⌚), Pláchanie (+), Pláchanie+ (⊕), Obmedzenie sťahenia (⊖), Timer (⌚)	2,0 kg
		95°C 40°C, 60°C	Úspora času (⌚), Pláchanie (+), Pláchanie+ (⊕), Obmedzenie sťahenia (⊖), Bio (Ⓢ), Timer (⌚)	6,0 kg
Detiska starostlivosť	Bielizeň pre košencov	95°C 40°C, 60°C	Úspora času (⌚), Pláchanie (+), Pláchanie+ (⊕), Obmedzenie sťahenia (⊖), Bio (Ⓢ), Timer (⌚)	4,0 kg
Hygiene 30	Rovnaký druh prádla ako bavlna a syntetika	30°C [Student*] 40°C	Úspora času (⌚), Pláchanie (+), Pláchanie+ (⊕), Obmedzenie sťahenia (⊖), Timer (⌚)	2,0 kg

* Predpranie: Pokiaľ je prádlo značne zašpinené, je predpranie účinné.

Predpranie je dostupné v programoch "Bavlna" a "Syntetika".

* Obmedzenie sťahenia: Ak chcete zabrániť sťaheniu bielizne, zvolíte toto tlačidlo so zmykaním.
* Pláchanie+: Používa sa pre prídavné pláchanie, pri ktorom dochádza k odstránovaniu zvyškov detergentu.

* Bio: Ak chcete odstrániť škvrny od bielkovín (mlieko, krv, čokoláda), zvolíte sťahením funkčného tlačidla funkciu Bio.

Poznamka. Funkciu Bio možno zvoliť, ak je zvolená teplota vyššia než 60°C pre bavlnu a syntetickú tkaninu.

Pridávanie pracích prostriedkov

■ Pridávanie pracích prostriedkov a zmäkčovačov prádla (aviváže)

1. Vysuvný dávkovač

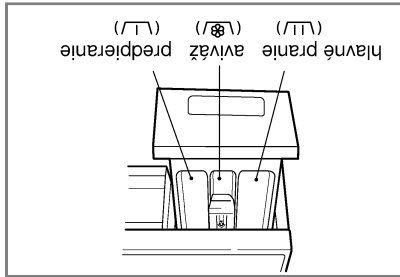

- Len HĽAVNÉ PRANIE → |||
 - PREDPRANIE + HĽAVNÉ PRANIE → ||| • ||| ←

2. Pridanie zmäkčovača prádla (aviváže)



- Avivážneho prostriedku nedavkujte viac ako určuje čiara maximálnej dávky. Preplnenie aviváže môže spôsobiť rýchle spotrebovanie avivážneho prostriedku a škvrny na prádle.
- Nenechávajte avivážny prostriedok v dávkovači dlhšie ako 2 dni!
- Aviváž sa pridáva do prania v poslednom cykle pláchania.
- Neotvárajte zásobník dávkovača, keď dohno prúdi voda.
- Nie je dovolené používať rozpušťačiad (benzén a pod.).

Poznámka

Nepoužívajte avivážne prostriedky priamo na prádlo.

4. Zmäkčovač vody

- Na zníženie spotreby čistiaceho prostriedku v oblasťach s extrémne tvrdou vodou môžete použiť zmäkčovač vody, ako napríklad Calgon. Dávkujte podľa množstva uvedeného na obale.
- Najprv pridajte čistiaci prostriedok a potom zmäkčovač vody.
- Použite také množstvo čistiaceho prostriedku ako pri mäkkej vode.

* Rady pre dávkovanie

Plná náplň: podľa odporúčania výrobcu

Čiastočná náplň: 3/4 bežného množstva

Minimálna náplň: 1/2 dávky pre plnú náplň

- Prací prostriedok je splachovaný z dávkovača na začiatku pracovného cyklu.

- Prací prostriedky používajte podľa pokynov výrobcu.
- Ak sa používa viac pracovného prostriedku, ako je odporúčané, tvorí sa veľká pena, účinnok prania sa znižuje, prípadne dochádza k preťaženiu motora (a jeho poruchám).
- Pre práčku s plnením spredu používajte prací prostriedky len vo forme prášku. Dávkovanie pracovného prostriedku (detergentu) by malo byť stanovené podľa teploty a tvrdosti vody. Najúčinnjšie pranie je, keď sa zabráni nadmernému peneniu.

3. Dávkovanie pracovného prostriedku

■ Starostlivosť o prádlo pred práním

1. Nášivky na textilách

Na textilách vyhľadajte nášivky, ktoré obsahujú informácie (spravidla vo forme symbolov) o zložení textilu a odporúčanom spôsobe prania alebo čistenia.

2. Rozdelenie prádla podľa druhov

Najlepšie výsledky je možné dosiahnuť rozdelením prádla do náplní s vlastným praciom cyklom (programom). Rôzne druhy textílií vyžadujú inú teplotu vody, odtácky a teda pranie inými spôsobmi. Prádlu rozdeľte tiež podľa farieb na tmavo sfarbené, svetlo sfarbené a biele. Perte ich oddelene, pretože sa uvoľňujú vlákna a farba a môžu zafarbiť biele prádlo a pod. Podľa možnosti perte osobitne prádlo viac špinavé a menej špinavé.

Zašpinenie (Veľmi špinavé, bežne zašpinené, menej špinavé): Rozdeľte prádlo podľa

stupňa zašpinenia.

Farba (Biele, svetlá, tmavá): Rozdeľte prádlo na biele a farebné.

Vlákňitosť (textílie, ktoré uvoľňujú vlákna a ktoré ich zachytávajú): Rozdeľte ich a perte osobitne.

3. Starostlivosť o prádlo pred vložením dávky do práčky

■ V jednej náplni kombinujte veľké a malé kusy prádla. Najskôr vložte veľké kusy. Veľkých kusov by nemalo byť viac ako polovica náplne. Neperte jednotlivé kusy prádla. Môže to spôsobiť nevyváženosť náplne. Pridajte jeden alebo dva podobné kusy prádla.

• Skontrolujte všetky vrecká, či sú prázdne.

• Predmety ako klince, vlasové sponky,

zápalky, pera, mince a kľúče môžu poškodiť ako prádlo, tak aj práčku.

• Uzatvorte zipsy, zapnite háčiky a zviažte šnúrky, aby sa nezamotali s ostatným

prádlom.

• Predbežne ošetrte špinavé miesta a škv-
ny na miestach ako sú golliere a manžety
rukávov pomocou vodného roztoku pra-
cieho prostriedku a kefkou alebo hubky,
za účelom pomoci úplného odstránenia
nečistôt a škvŕn v pracovom cykle.

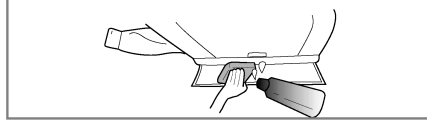
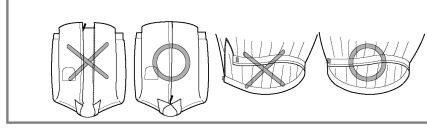
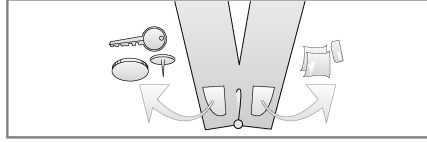

■ Vyrovanie práčky

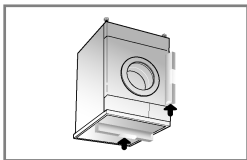

1. Správne, vodorovné a zvislé postavenie práčky zabráni vzniku nadmerneho hluku a vibráciám pri prevádzke. Práčku inštalujte na rovnom a pevnom povrchu podlahy, prednostne v rohu miestnosti.

Poznámka Drevená alebo dutinná podlaha môže byť jednou z príčin vibrácií a neočakávaných chýb.

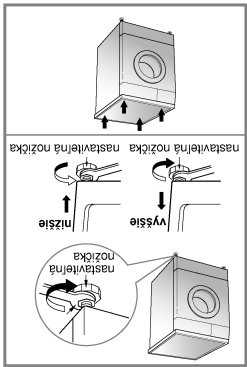

2. Ak nie je podlaha rovná, nastavte polohu práčky do roviny pomocou nastaviteľných nožičiek. (Pod nožičky nevkladajte žiadne ďalšie podložky, kusy dreva a pod.)
Uistite sa, že všetky 4 nožičky sú stabilne a stoja na podlahe.
Skontrolujte vodorovnú a zvislú polohu práčky pomocou vodováhy.
* **Opravy na práčke musí vykonať iba kvalifikovaná osoba.**
Opravy vykonané neskúsenou osobou môžu viesť k poraneniu alebo k vážnej poruche činnosti. Kontaktujte miestne servisné centrum.

Poznámka Ak ste práčku umiestnili na podlumi, musíte ju bezpečne pripevniť, aby ste odstránili riziko jej spadnutia.

- * **Krízová kontrola nastavenia**
Zatlačte hornú časť práčky v protitahových smeroch. Ak sa košík presunie „kolesom“ (kontrolujte v oboch smeroch). Ak sa košík presunie pri zatlačení na uhlopriečne protitahové rohy, nastavte polohu (vyššiu nožičku) znova.

■ Betónová dlažba

- Povrch izolácie musí byť čistý, suchý a rovinný.
- Práčku dajte na rovnú, tvrdú dlažbu.

■ Dlaždicová dlažba (Šmykľavé dlažky)

- Postavte nožičky prístroja na Tread Mate a vyrovnajte prístroj tak, aby vám vyhovoval (Tread Mate narezte na časti o veľkosti 70 x 70 mm a tieto prilepte na suché dlaždice, na ktorých je umiestnený prístroj.)
- * **Tread Mate je samolepiaci materiál, ktorý sa používa na rebríky a schody, ako prevencia pred pošmyknutím.**

Toto zaradenie nie je určené na použitie na lodiach ani k inštalácii v dopravných prostriedkoch, napr.

Ak má byť práčka dlhšiu dobu mimo prevádzky (napr. počas dovolenky), zatvorte prívodný kohútik, a to najmä v prípade, že v bezprostrednej blízkosti práčky nie je inštalovaný podlahový odtok (kanál). Pri likvidácii spotrebiča odrežte sieťový kábel a zničte zastrečku. Zablokujte poistku dvierok, aby

nemohlo dôjsť k uviaznutiu dielťa vo vnútri spotrebiča.

Baliaci materiál (t. j. fólie, polystyrén) môže byť nebezpečný pre deti. Nebezpečenstvo udusení! Uchovávajte všetok baliaci materiál mimo dosahu detí.

■ Montáž odtokovej hadice

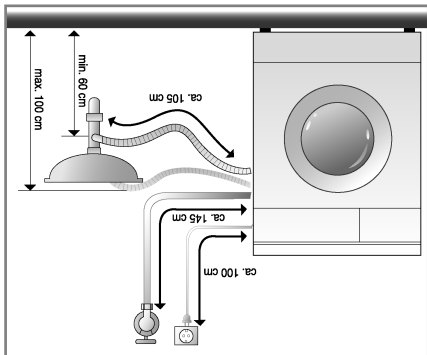
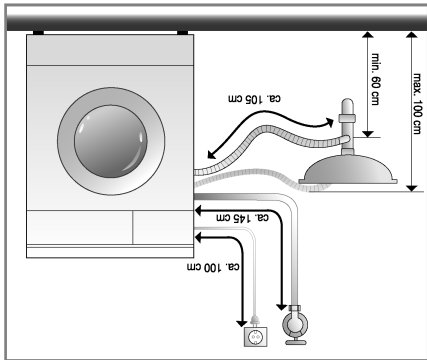

• Odtoková hadica nesmie byť pripojená

vyššie ako 100 cm nad podlahou.

• Odtokovú hadicu je nutné správne upevniť

proti samovoľnému uvloňeniu;

unikom odtokovej vody by sa mohla

poškodiť podlaha.

• Ak je odtoková hadica príliš dlhá, nekla-

dte ju na práčku, spôsobilo by to nad-

merný hluk.

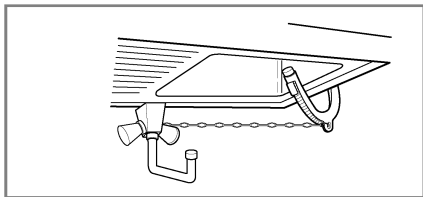

• Pri montáži odtokovej hadice zaistíte jej

koncovku lankom (reťazkou a pod.)

v mieste zaistenia do odtoku.

• Správne umiestnenie odtokovej hadice

ochráni podlahu pred poškodením odo-

kovou vodou.

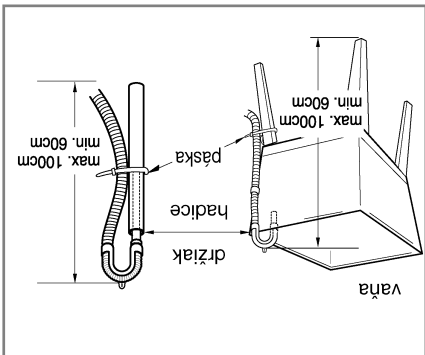

■ Bežný kohútik neukončený zvitom a hadice ukončená zvitom

1. Povoňte upevňovacie skrutky vrchnej časti spájacej prechodky so zvitom pre hadicu, aby bolo možné ju upevniť ku kohútiku.

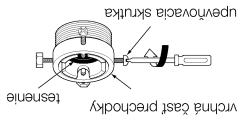

2. Zatiačte spájaciu prechodku na kohútik tak, chodku na kohútik tak, aby tesnenie doliehalo na spodný okraj kohútiku a čo najtesnejšie a utiahnite ju 4 skrutkami.

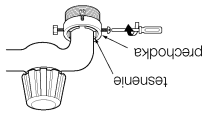

3. Skrutkovanie prvodnej hadice nasadte a nasrutkujte (smerym doprava) na zvit spájacej prechodky do radeňno utiesnenia (gumové tesnenie aj v skrutkovaní hadice).

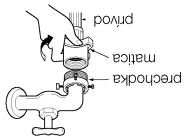

■ Bežný kohútik bez zvitú a prvodná hadica s nasúvacou koncovkou

1. Povoňte upevňovacie skrutky spájacej prechodky.

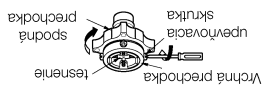

- V prípade, že priemer kohútika je väčší, vyberte redukčný diel.

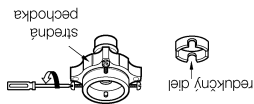

2. Zatiačte spájaciu prechodku na kohútik tak, chodku na kohútik tak, aby tesnenie doliehalo na spodný okraj kohútiku a utiahnite ju 4 skrutkami.

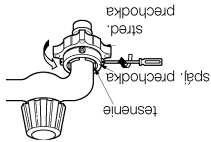

3. Po zatlačení krúžku na koncovke hadice dolu ju pripojte nasunutím na strednú prechodku.

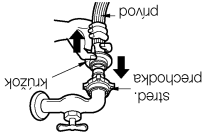

Používané vodovodné kohútiky



- Uťahnite maticu strednej prechodky tak, aby neunikala voda. Presvedčte sa, že vo vnútri skrutkovania hadice je gumové tesnenie.

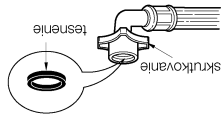

- Pred odpojením prvodnej hadice od strednej prechodky uzatvorte kohútik. Potom zatahnite za koncovku hadice dolu a potom krúžok tlačte dolu.

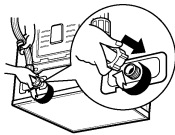

- Táto práčka sa dodáva len s prípojkou na studenú vodu. Zastíťte, aby prvodná hadica nemala slučky a zalomenia (zatlačenia).

■ **Elektrické pripojenie**

1. Nepoužívajte žiadne predizolovacie káble alebo rozvodky.
 2. Pri poškodení sieťového kábla ho musí vymeniť výrobcu alebo poverený (autorizovaný) servisný pracovník alebo podobne odborné spôsobilá osoba, aby sa zabránilo nebezpečenstvu úrazu.
 3. Po ukončení prevádzky vždy vytiahnite vidlicu sieťového kábla zo zásuvky a zastavte prívod vody.
 4. Práčka musí byť pripojená len k riadne uzemnenej sieťovej zásuvke, zapojenej podľa platných predpisov.
 5. Práčka musí byť umiestnená tak, aby bola vidlica sieťového kábla zapojená v zásuvke ľahko dostupná.
- Opravy práčky musí vykonávať odborný pracovník. Ak vykonávajú opravy neskusené osoby, môže dôjsť k úrazu alebo závažnému zlyhaniu funkcie práčky. Obráťte sa na vaše servisné stredisko. Neinštalujte práčku v miestnostiach, v ktorých môže dôjsť k poklesu teploty pod bod mrazu. V opáčnom prípade môže dôjsť k roztrhnutiu hadice spôsobením mrazu.
- Teploty pod bodom mrazu môžu nepriaznivo ovplyvniť spoľahlivosť elektronickej riadiacej jednotky. Ak je spotrebič dodaný v zimnom období pri teplotách pod bodom mrazu, ponechajte práčku pred uvedením do prevádzky niekoľko hodín v izbovej teplote.

■ **Pristroj není určen pro používání dětmi, popřípadě za dozoru dospělou osobou.**

- **Práčku pripojte k prípojke vody pomocou novej sady hadíc; už používané (staré) sa nesmú používať.**
- **Pripojenie hadice prívodu vody**

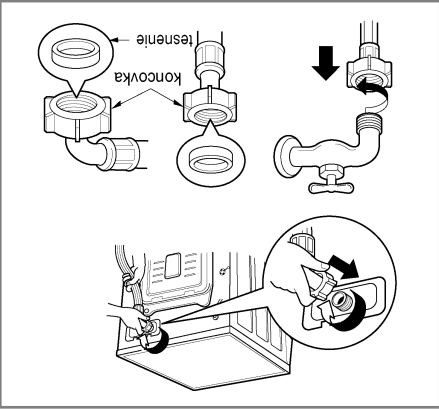

- ▶ **Tlak v prívode vody musí byť v rozsahu 30 kPa až 1 Mpa.**
- ▶ **Pri pripájaní hadice prívodu vody ju nestahujte, ani ju k prívodnému kohútiku neskrutkujte cez závit.**
- ▶ **Ak prevyšujete tlak v prívode vody 1 Mpa, je nutné namontovať pred prívod k práčke redukčné zariadenie.**
- S prívodnou hadicou vody, dodanou ako príslušenstvo, sa dodávajú dve gumové tesnenia na utesnenie skrútkovania na oboch koncoch hadice.
- Pre pripojenie hadice skontrolujte tesnosť prívodu vody do práčky úplným otvorením kohútika.
- Pravidelne kontrolujte stav hadice a v prípade nutnosti ju vymeňte.
- Presvedčte sa, že na hadici nie sú žiadne slúčky, zalomenia, alebo zatláčená.

■ Požadavky na miesto inštalácie práčky

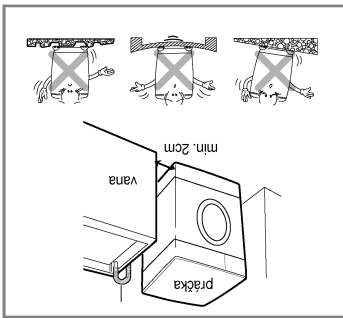

Skon podlahy: Povoleny sklon podlahy je do 1°.

Zasuvka el. siete: Musí sa nachádzať do 1,5 m od každej strany

umiestnenej práčky. Nepretáčajte zásuvku prípo-
jením viac ako jedného spotrebiča.

Dalšie vzdialenosti:

Je žiadaná vzdialenosť od steny, dverí a podlahy:

vzadu: 10 cm; vpravo a vľavo: 2 cm

Nikdy neukladajte pracie prostriedky na vrchnú stranu
práčky. Mohla by sa poškodiť povrchová úprava
a ovládacie prvky práčky.

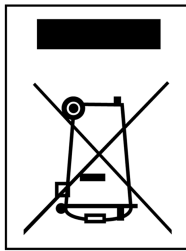
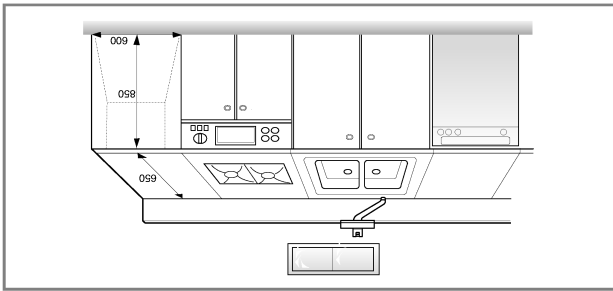

- Likvidácia vášho starého prístroja
- 1. Keď sa na produkte nachádza tento symbol prečítarknutej smetnej nádoby s kolieskami, znamená to, že daný produkt vyhovuje Európskej smernici č. 2002/96/EC. Všetky elektrické a elektronické produkty by mali byť zlikvidované oddelene od komunálneho odpadu alebo prostredníctvom na to určených zberných zariadení, ktoré boli ustanovené vládou alebo orgánmi miestnej správy.
- 3. Správnu likvidáciu starých zariadení môžete predchádzať potenciálnym negatívnym následkom pre prostredie a ľudské zdravie.
- 4. Podrobnejšie informácie o likvidácii starých zariadení nájdete na miestnom úrade, v službe na likvidáciu odpadu alebo u predajcu, kde ste tento produkt zakúpili.

Práčka musí byť spoľahlivo uzamknutá podľa všetkých platných predpisov a nariadení. Spotrebiteľ inštaluje, resp. skladuje na mieste, kde nebude vystavený teplotám pod

podom mrazu alebo pôsobeniu počasia.

Ak stojí práčka na koberci, nesmie byť otvor v dne práčky blokovaný kobercem.

V krajínach, kde môže dochádzať k zamoreniu švábmi alebo hmyzom, starostlivo udržiajte spotrebiteľ a jeho okolie v trvalej čistote. Akékoľvek poškodenia spôsobené švábmi alebo iným hmyzom sú vyňaté zo záruky poskytovanej pre tento spotrebiteľ.

■ Transportné skrutky

Spotrebiteľ zaistený transportnými skrutkami na ochranu pred poškodením počas prepravy.

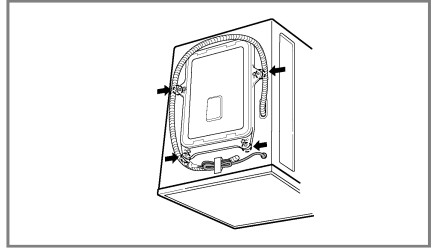

1. Na ochranu pred poškodením vnútorných častí počas prepravy, sú tieto závitné 4 skrutkami. Pred uvedením práčky do prevádzky odstráňte tieto skrutky spolu s gumovými zátkami.
- Pokiaľ by skrutky neboli odstránené, spôsobia veľký hluk, vibrácie a poruchy v činnosti pri uvedení do prevádzky.

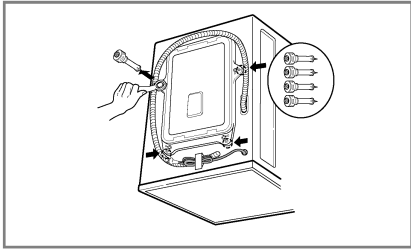

3. 4 skrutky vytiahnite spolu s gumovými zátkami. Skrutky aj montážny kľúč uschovajte pre (stahovanie, preprava do servisu a pod.) možno použité v budúcnosti.
- Vždy, keď je potrebné práčku prepravovať, je nutné ju pred prepravou zaistiť skrutkami.

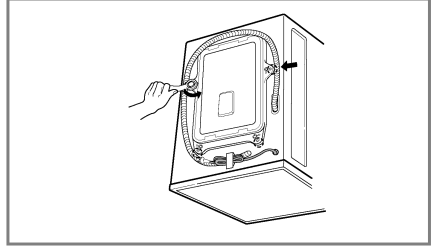

2. Odskrutkujte 4 skrutky pomocou montážneho kľúča dodaného v príručnej knihe.

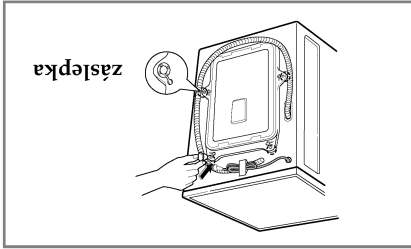

4. Otvory po skrutkách zaslepíte dodanými záspiečkami.



■ Príslušenstvo

Zbierka zákonov č. 177/2002 / EN60704

* Deklarovaná hodnota emisie hluku tohoto spotřebiča je...73dB(A), čo predstavuje hladinu A akustického výkonu vzhľadom na referenčný akustický výkon 1pW.

Otáčky odstredovania	
1200 [WD-1248(0-9)SP/NP/TP, WD-1249(0-9)SP/NP/TP]	1000 [WD-1048(0-9)SP/NP/TP, WD-1049(0-9)SP/NP/TP]
800 [WD-8048(0-9)SP/NP/TP, WD-8049(0-9)SP/NP/TP]	
Povolený tlak vody	
30 kPa – 1 Mpa	
Príkon max	
55 kg / 1700 W	60 kg / 1700 W
67 kg / 2100 W	
Hmotnosť /	
600mm × 360mm × 850mm	600mm × 440mm × 850mm
600mm × 550mm × 850mm	
Rozmery (šx hl. x v)	
Napájanie	
220-240V~, 50HZ	
Názov	
Automatická práčka s vkladaním prádla spredu	
WD-1248(0-9)SP/1249(0-9)SP	WD-1248(0-9)NP/1249(0-9)NP
WD-1048(0-9)SP/1049(0-9)SP	WD-1048(0-9)NP/1049(0-9)NP
WD-8048(0-9)SP/8049(0-9)SP	WD-8048(0-9)NP/8049(0-9)NP
WD-1248(0-9)TP/1249(0-9)TP	WD-1248(0-9)TP/1249(0-9)TP
WD-1048(0-9)TP/1049(0-9)TP	WD-1048(0-9)TP/1049(0-9)TP
WD-8048(0-9)TP/8049(0-9)TP	WD-8048(0-9)TP/8049(0-9)TP

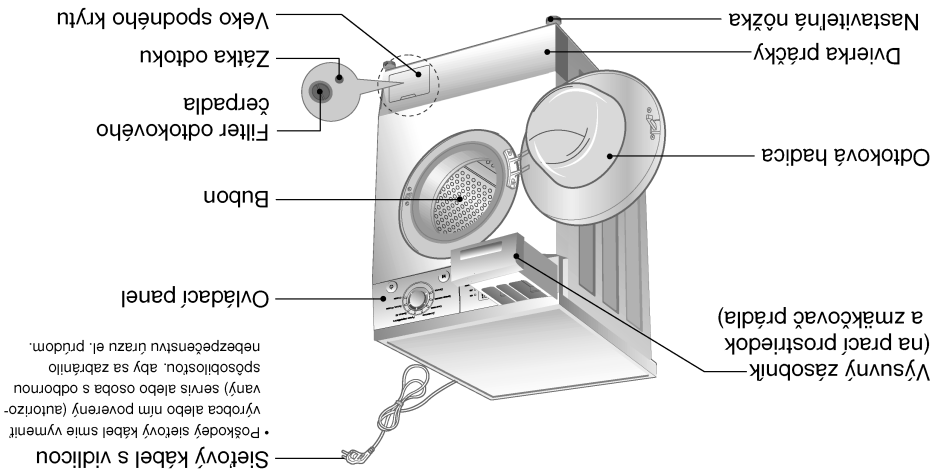

Informácie a pokyny uvedené v tomto návode musia byť dodržané pre prevádzkovú bezpečnosť osôb, pre minimalizáciu rizika požiaru alebo výbuchu, úrazu elektrickým prúdom alebo na ochranu pred poškodením majetku, zdravia alebo stratou života.

DÔLEŽITÉ BEZPEČNOSTNÉ POKYNY

Výstraha: Pre minimalizáciu rizika požiaru, úrazu elektrickým prúdom, poškodenia zdravia osôb používajúcich práčku dodržiavajte základné pokyny, vrátane nasledujúcich:

- Práčku neinštalujte na miestach, kde by bola vystravená pôsobeniu poveternostných vplyvov.
- Nepokúšajte sa zasahovať do ovládacích prvkov.
- Neopravujte ani nevymerajte žiadne diely práčky, ani nevykonávajte žiadne servisné práce, pokiaľ to nie je osobitne odporúčané v pokynoch pre údržbu používateľom alebo v pokynoch pre opravy používateľom, ktorým rozumie v bezprostrednej blízkosti práčky a v jej okolí.
- Nestkladujte horľavé materiály, ako kúdel, papier, handhy, chemikálie, atď.
- Prísny dozor je nutný pri používaní práčky deťmi alebo v ich blízkosti. Nedovoľte, aby sa deti s nimi športovali.
- Neťahajte otvorené dvierka pri otvorení otvoru. Otvorené dvierka lákajú deti kývať sa na nich alebo vliezť do vnútra práčky.
- Nikdy nestahujte do vnútra práčky, pokiaľ je bubon v pohybe. Pochkajte, kým sa bubon úplne zastaví.
- Práču môže zničiť účinnosť úpravy prádla znižujúce jeho horľavosť.
- V práčke neperte alebo neodstreďujte textilie, ktoré boli čistené, namočené alebo postrekované horľavými alebo výbušnými látkami (ako je vosk, stredisko.

NASLEDUJÚCE POKYNY USCHOVAJTE

POKYNY NA UZEMNENIE

Táto práčka musí byť uzemnená. V prípade poruchy alebo zlyhania činnosti uzemnenie znižuje riziko úrazu tým, že prúd cestou najmenšieho odporu. Táto práčka je vybavená sieťovým káblom s ochranným uzemňovacím vodičom a vidlicou s ochranným kolikom. Vidlica sa môže zasúvať len do odbornej inštalovanej uzemnenej zásuvky zodpovedajúcej všetkým miestnym predpisom a nariadeniam.
- Nepoužívajte žiadne rozvodnice, tzv. "zlodějky" a iné typy sieťových rozbočovačov, ktoré nie sú uzemnené, alebo akokoľvek uzemnenie obchádzajú.
- Ak si nie ste istí, že máte zásuvky správne uzemnené, poraďte sa v odbornej elektrotechnickej inštaláčnej firme.

VÝSTRAHA: Nesprávne pripojenie uzemňovacieho vodiča práčky môže spôsobiť úraz el. prúdom. Ak ste na pochybách, či je práčka správne uzemnená, nechajte si ju skontrolovať odborným elektroinštalátorom alebo v servise. Nemeňte sieťový kábel s vidlicou, dodaný s práčkou – ak nevyhovuje vidlica, musí výmenu celého kábla vykonať odborný pracovník (elektrikár).

- Na zníženie možnosti rizika úrazu elektrickým prúdom vyťahajte vidlicu sieťového kábla z zásuvky alebo odpojte práčku z el. siete vyškrtkovaním podošty alebo vypnutím ističa (domovom) (domovom) rozvope pred každým uzamknutím. Práčka sa tak môže poškodiť.
- Na zníženie možnosti rizika úrazu elektrickým prúdom vyťahajte vidlicu sieťového kábla z zásuvky alebo odpojte práčku z el. siete vyškrtkovaním podošty alebo vypnutím ističa (domovom) (domovom) rozvope pred každým uzamknutím. Práčka sa tak môže poškodiť.
- Na zníženie možnosti rizika úrazu elektrickým prúdom vyťahajte vidlicu sieťového kábla z zásuvky alebo odpojte práčku z el. siete vyškrtkovaním podošty alebo vypnutím ističa (domovom) (domovom) rozvope pred každým uzamknutím. Práčka sa tak môže poškodiť.
- Dvierka práčky nezaväzujte príbichnutím, ani čistenia) od výrobcu textílie.
- a zaobchádzanie s textíliami (symboly prania, Starostlivo dodržiavajte pokyny na pranie nenakladajte zaejované odevy.
- Spôsobit požiar pri sušení. Preto do práčky Olej môže po ukončení cyklu zostať v bubne a – môžu sa vznietiť alebo explodovať.
- roztoky pri suche čistenie, petrolaj, atď.) oleje, farby, benzín, odmastovacie kvapaliny,

- Ak sa výrobok dostal pod vodu, zavolať servisnú s vidlicou.
- Nebezpečnosť elektrického šoku a požiaru.

3	Prevádzkovo-bezpečnostné upozornenie
4	Technické údaje
5	Inštalácia
11	Príprava pred práním
12	Pridávanie pracích prostriedkov
13	Funkcie
15	Používanie práčky
22	Údržba a ošetrovanie práčky
25	Skôr ako zavolať odborný servis

BSAH

- Hospodárnejší, inteligentný systém prania**

Inteligentný systém prania zisťuje veľkosť náplne a teplotu vody a podľa toho optimalizuje úroveň (množstvo) vody a čas prania, čím minimalizuje spotrebu el. energie a vody.
- Detská poisťka**

Detská poisťka zabezpečuje, aby deti nemohli počas prevádzky práčky zatlačením ktoréhokolvek tlačidla zmeniť nastavený program prania.
- Systém ovládania rýchlosti otáčania bubna s nízkym hlukom**

Snímaním množstva náplne a vyvážením skutočne minimalizuje úroveň hluku pri odstreďovaní.
- Automatické opätovné spustenie**

Pokiaľ sa práčka vypne v dôsledku výpadku v dodávke el. energie, po obnovení dodávky el. energie sa znova spustí automaticky od miesta programu, kde sa zastavila.

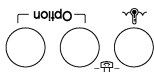
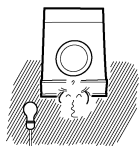

G HARAKTERISTIKA



AUTOMATICKÁ PRAČKA s plnením spredu

WD-1248(0~9)SP/NP/TP
WD-1249(0~9)SP/NP/TP
WD-1048(0~9)SP/NP/TP
WD-1049(0~9)SP/NP/TP
WD-8048(0~9)SP/NP/TP
WD-8049(0~9)SP/NP/TP

Dakujeme za zakúpenie tejto plne automatickej pračky zn. LG.
Prečítajte si prosím starostlivo tento „Návod na obsluhu“;
poskytne vám pokyny na bezpečnú inštaláciu, používanie
a údržbu. Ušchovajte pre prípadnú budúcu potrebu.
Poznamenajte si konkrétny typ zakúpenej pračky (model)
a výrobné číslo (Serial number - S/N)