



# Washing Machine

## OWNER'S MANUAL

**WD-1030(2~9)S(U)P**  
**WD-8030(2~9)S(U)P**  
**WD-1030(2~9)N(U)P**  
**WD-8030(2~9)N(U)P**  
**WD-1030(2~9)T(U)P**  
**WD-8030(2~9)T(U)P**

Thank you for buying a  
LG Fully Automatic Washing machine.  
Please read your owner's manual carefully, it provides  
instructions on safe installation, use and maintenance.  
Retain it for future reference.  
Record the model and serial numbers of your washing machine.

P/No.: 3828EN3810K

## Product Feature



- **More economical by Intelligent Wash System**  
Intelligent Wash System detects the amount of load and water temperature, and then determines the optimum water level and washing time to minimize energy and water consumption.



- **Child-Lock**  
The Child-Lock system has been used to prevent children from pressing any button to change the program during operation.



- **Low noise speed control system**  
By sensing the amount of load and balance, it evenly distributes load to minimize the spinning noise level.

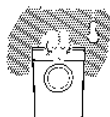

- **Auto Restart**  
If the washing machine is turned off by a power failure, it will restart automatically from the position it stopped at adjusting accordingly.

## Contents

Warnings.....	3
Specification .....	4
Installation.....	5
Care before washing.....	11
Adding detergent .....	12
Function .....	13
How to use washer .....	14
Maintenance .....	21
Troubleshooting guide .....	24

# Warnings

## READ ALL INSTRUCTIONS BEFORE USE

### **WARNING!**

For your safety, the information in this manual must be followed to minimize the risk of fire or explosion, electric shock, or to prevent property damage, personal injury, or loss of life.

### IMPORTANT SAFETY INSTRUCTIONS

**WARNING :** To reduce the risk of fire, electric shock, or injury to persons when using the washer, follow basic precautions, including the following:

- Do not install or store the washer where it will be exposed to the weather.
- Do not tamper with controls.
- Do not repair or replace any part of the washer or attempt any servicing unless specifically recommended in the user-maintenance instructions or published user-repair instructions that you understand and have the skills to carry out.
- Keep the area underneath and around your appliances free of combustible materials such as lint, paper, rags, chemicals, etc.
- Close supervision is necessary if this appliance is used by or near children.
- Do not allow children to play on, with, or inside this or any other appliance.
- Do not leave the washer door open. An open door could entice children to hang on the door or crawl inside the washer.
- Never reach into washer while it is moving. Wait until the drum has completely stopped.
- The laundry process can reduce the flame retardant of fabrics.
- Do not wash or dry articles that have been cleaned in, washed in, soaked in, or spotted with combustible or explosive substances (such as wax, oil, paint, gasoline, degreasers, dry-cleaning solvents, kerosene, etc.) which may ignite or explode. Oil may remain in the tub after a whole cycle resulting in fire during drying. So, do not load oiled clothes.
- To avoid such a result, carefully follow the garment manufacturer's wash and care instructions.
- Do not slam the washer door closed or try to force the door open when locked. This could result in damage to the washer.
- To minimize the possibility of electric shock, unplug this appliance from the power supply or disconnect the washer at the household distribution panel by removing the fuse or switching off the circuit breaker before attempting any maintenance or cleaning.
- Never attempt to operate this appliance if it is damaged, malfunctioning, partially disassembled, or has missing or broken parts, including a damaged cord or plug.
- When a product was under water, Please call service center. The risk of electric shock and fire.

### SAVE THESE INSTRUCTIONS

#### GROUNDING INSTRUCTIONS

This appliance must be grounded. In the event of malfunction or breakdown, grounding will reduce the risk of electric shock by providing a path of least resistance for electric current. This appliance is equipped with a cord having an equipment-grounding conductor and grounding plug. The plug must be plugged into an appropriate outlet that is properly installed and grounded in accordance with all local codes and ordinance.

- Do not use an adapter or otherwise defeat the grounding plug.
- If you don't have the proper outlet, consult an electrician.

**WARNING :** Improper connection of the equipment-grounding conductor can result in risk of electric shock. Check with a qualified electrician or serviceman if you are in doubt as to whether the appliance is properly grounded. Do not modify the plug provided with the appliance - if it does not fit the outlet, have a proper outlet installed by a qualified electrician.

# S pecification

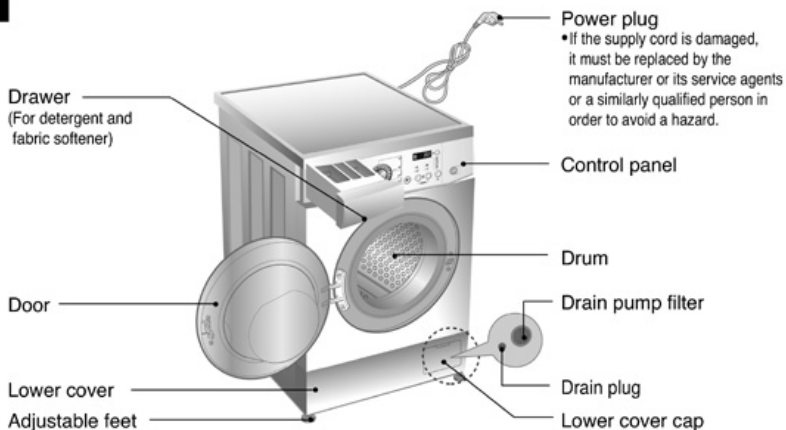

	WD-1030(2-9)S(U)P/8030(2-9)S(U)P	WD-1030(2-9)N(U)P/8030(2-9)N(U)P	WD-1030(2-9)T(U)P/8030(2-9)T(U)P
<b>Name</b>	Front loading washing machine		
<b>Power supply</b>	220-240V~, 50Hz		
<b>Size(W x D x H)</b>	600mm x 360mm x 850mm	600mm x 440mm x 850mm	600mm x 550mm x 850mm
<b>Weight / Max. Watt</b>	55 kg / 2100 W	60 kg / 2100 W	65 kg / 2100 W
<b>Water consumption</b>	42 ℓ	55 ℓ	59 ℓ
<b>Permissible water Pressure</b>	0.3 - 10kgf/cm <sup>2</sup> (30~1000kPa)		
<b>Spin Speed</b>	<del>☒</del> / 400 / 500 / 600 / 800 [WD-8030(2~9)S(U)P/8030(2~9)N(U)P/8030(2~9)T(U)P] <del>☒</del> / 400 / 600 / 800 / 1000 [WD-1030(2~9)S(U)P/1030(2~9)N(U)P/1030(2~9)T(U)P]		

\* The appearance and specifications may be varied without notice to raise the units quality.

\* Declared value of acoustical noise of this product is...73dB(A) . That comply with the requirements level A of acoustical power considering of reference acoustical power 1pW.  
Code of Slowak law no.177/2002/EN60704

## ■ Accessories

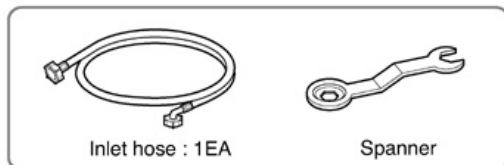

# Installation

Install or store where it will not be exposed to temperatures below freezing or exposed to the weather.

Properly ground washer to conform with all governing codes and ordinances.

The base opening must not be obstructed by carpeting when the washing machine is installed on a carpeted floor.

In countries where there are areas which may be subject to infestation by cockroaches or other vermin, pay particular attention to keeping the appliance and its surroundings in clean condition at all times.

Any damage which may be caused by cockroaches or other vermin will not be covered by the appliance guarantee.

## ■ Transit bolts

The appliance is fitted with transit bolts to prevent internal damage during transport.

## ■ Removing transit bolts

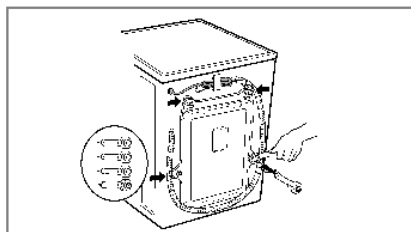
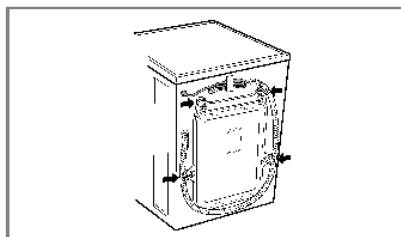

1. To prevent internal damage during transport, the special 4 bolts are locked. Before operating the washer, remove the bolts along with the rubber bungs.

3. Take out the 4 bolts along with the rubber bungs by slightly twisting the bung. Keep the 4 bolts and the spanner for future use.

• If they are not removed, it may cause heavy vibration, noise and malfunction.

• Whenever the appliance is transported, the transit bolts must be refitted.

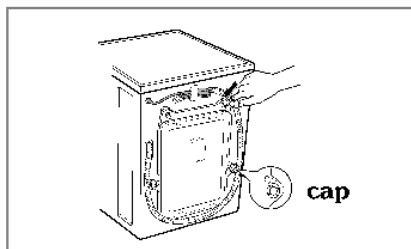
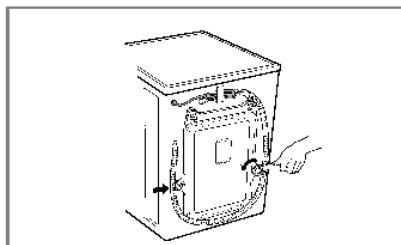

2. Unscrew the 4 bolts with the spanner supplied.

4. Close the holes with the caps supplied.

# Installation

## ■ Installation place requirement

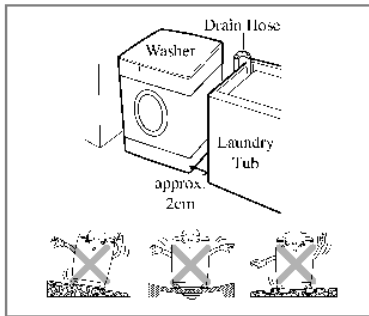

### Level floor :

Allowable slope under entire washer is 1°

### Power outlet :

Must be within 1.5 meters of either side of location of washer. Do not overload the outlet with more than one appliance.

### Additional Clearance :

For wall, door and floor modeling is required.  
(10cm : rear /2cm:right & left side)

Do not place or store laundry products on top of washer at any times.

They can damage the finish or controls.

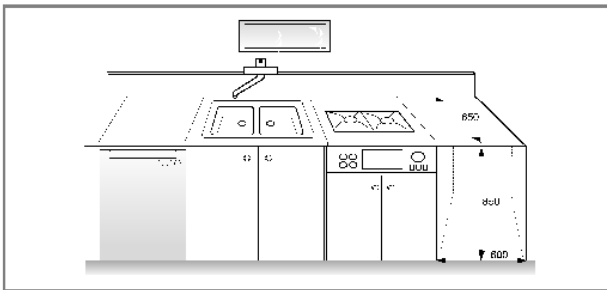

## ■ BS Plug Safety Details (For U.K. User)

**IMPORTANT**  
THE WIRES IN THIS MAINS LEAD ARE COLOURED IN  
ACCORDANCE WITH THE FOLLOWING CODE:

**GREEN AND YELLOW: EARTH**

**BLUE: NEUTRAL**

**BROWN: LIVE**

This appliance must be earthed



As the colours of the wires in the mains lead of this apparatus may not correspond with the coloured markings identifying the terminals in your plug, proceed as follows:

The wire which is coloured Green and Yellow must be connected to the terminal in the plug which is marked with the letter E or by the earth symbol  $\oplus$  or coloured Green or Green and Yellow.

The wire which is coloured Blue must be connected to the terminal which is marked with the letter N or coloured Black.

The wire which is coloured Brown must be connected to the terminal which is marked with the letter L or coloured Red.  
If a 13 amp (BS 1363) plug is used, fit a 13 amp BS 1362 fuse.

# I nstallation

## ■ Electrical connection

1. Do not use an extension cord or double adapter.
  2. If the supply cord is damaged, it must be replaced by the manufacturer or its service agents or similarly qualified person in order to avoid a hazard.
  3. Always unplug the machine and turn off the water supply after use.
  4. Connect the machine to an earthed socket in accordance with current wiring regulations.
  5. The appliance must be positioned so that the plug is easily accessible.
- Repairs to the washing machine must only be carried out qualified personnel. Repairs carried out by inexperienced persons may cause injury or serious malfunctioning. Contact your local service center
  - Do not install your washing machine in rooms where temperatures below freezing may occur. Frozen hoses may burst under pressure. The reliability of the electronic control unit may be impaired at temperatures below freezing point.
  - If the appliance is delivered in the winter months and temperatures are below freezing : Store the washing machine at room temperature for a few hours before putting it into operation.

## ■ Washing Machine is to be connected to the water mains using new hose-sets and that old hose-sets should not be used.

## ■ Connecting water supply hose

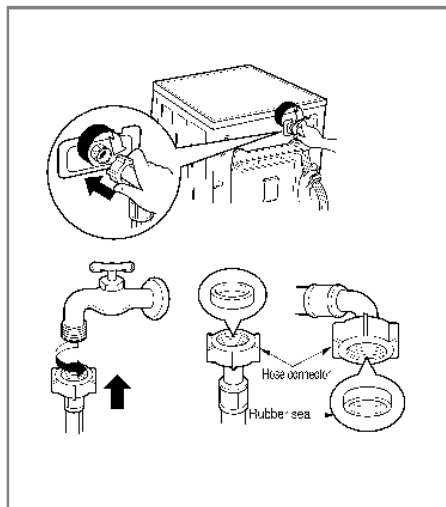

- ▶ *Water supply pressure must be between 30kPa and 1000kPa (0.3~10kg/cm<sup>2</sup>)*
- ▶ *Don't strip or crossthread when connecting Inlet hose to the valve.*
- ▶ *If the water supply pressure is more than 1000kPa, a decompression device should be installed.*
- Two rubber seals are supplied with the water inlet hoses these are in order to prevent water leaks.
- Check water tightness of washing machine connections by turning the tap completely on.
- Periodically check the condition of the hose and replace the hose if necessary.
- Make sure that there is no kink on the hose and that it is not crushed.

# Installation

## ■ Normal Tap without thread & screw type inlet hose

1. Unscrew the fixing screw to attach the tap.
2. Push the connector up till the rubber packing is in tight contact with the tap. Then tighten the 4 screws.
3. Push the water supply hose vertically upwards so that the rubber packing within the hose can adhere completely to the tap and then tighten it by screwing it to the right.

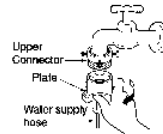
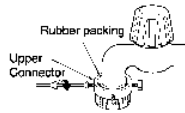
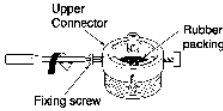

## ■ Normal Tap without thread & one touch type inlet hose (Single inlet models)

1. Untighten the upper connector screw.
2. Push the upper connector up till the rubber packing is in tight contact with the tap. Then tighten the 4 screws.
3. Connect the water supply hose to the middle connector, pushing the plate down.

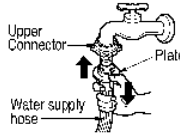
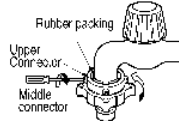
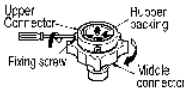

• In case the diameter of the tap is large remove the guide plate.

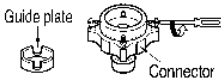

- Turn the middle connector not to have water leaked.
- Make sure that the rubber seal is inside the hose connector.

- To separate the water supply hose from the middle connector shut off the tap. Then pull the inlet hose down, pushing the plate down.

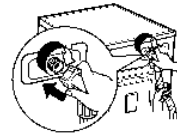
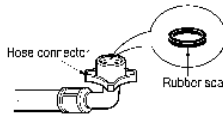

Used the horizontal tap	
Horizontal tap	
Extension tap	
Square tap	

- Your machine comes with only cold water connection.
- Make sure that there are no kinks in the hose and that it is not crushed.



# I nstallation

This equipment is not designed for maritime use or for use mobile installations such as caravans, aircraft etc.

Turn off the stopcock if the machine is to be left for any length of time (e.g. holiday), especially if there is no floor drain(gully) in the immediate vicinity.

When disposing of the appliance, cut off the mains cable, and destroy the plug Disable the door lock to prevent young children being trapped inside.

Packaging material (e.g. Films, Styrofoam) can be dangerous for children. There is a risk of suffocation !

Keep all packaging well away from children

## ■ Installation of drain hose

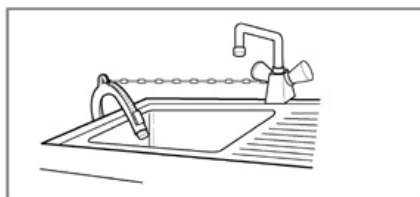
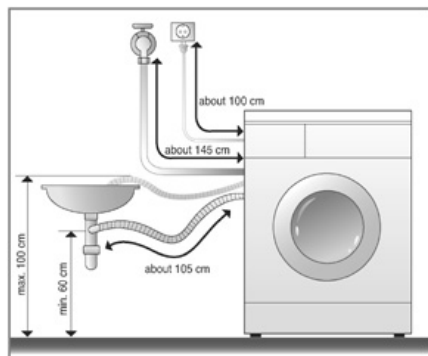

- When installing the drain hose sink, secure it tightly with a string.
- Proper securing of the drain hose will protect the floor from damage due to water leakage.

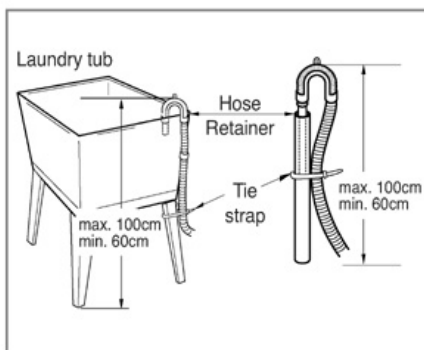
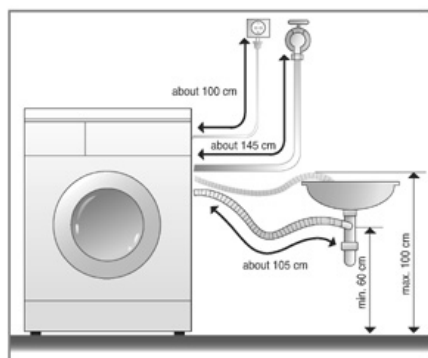

- The drain hose should not be placed higher than 100 cm above the floor.
- Proper securing of the drain hose will protect the floor from damage due to water leakage.
- When the drain hose is too long, do not force back into the washer. This will cause abnormal noise.

# Installation

## ■ Level adjustment



1. Adjusting the washing machine level properly prevents excessive noise and vibration. Install the appliance on a solid and level floor surface, preferably in a corner of the room.

**NOTE** Timber or suspended type flooring may contribute to excessive vibration and unbalance errors.

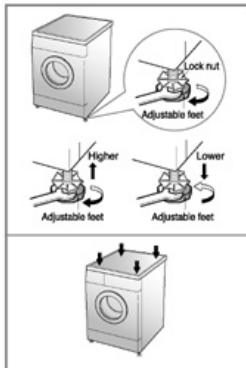

2. If the floor is uneven, adjust the adjustable feet as required. (do not insert pieces of wood etc. under the feet) Make sure that all four feet are stable and resting on the floor and then check that the appliance is perfectly level. (use a spirit level)

※ *After the washer is level, tighten the lock nuts up towards of the base of the washer. All lock nuts must be tightened.*

**NOTE** In the case that the washing machine is installed on a raised platform, it must be securely fastened in order to eliminate the risk that it might fall off.

### ※ Diagonal Check

*When pushing down the edges of the washing machine top plate diagonally, the machine should not move up and down at all. (Please, check both of two directions)*

*If machine rocks when pushing the machine top plate diagonally, adjust the feet again.*

## ■ Concrete floors

- The installation surface must be clean, dry and level.
- Install washer on a flat hard floor.

## ■ Tile floors (Slippery floors)

- Position each foot on the Tread Mate and level the machine to suit. (Cut Tread Mate into 70x70 mm sections and stick the pieces on to the dry tile where machine is to be placed.)
- ※ *Tread Mate is a self adhesive material used on ladders & steps that prevents slipping.*

## ■ Wooden floors (Suspended floors)

- Wooden floors are particularly susceptible to vibration.
- To prevent vibration we recommend you place rubber cups under each foot, at least 15mm thick under the washer, secured to at least 2 floor beams with screws.
- If possible install the washer in one of the corners of the room, where the floor is more stable.

※ *Insert the rubber cups to reduce vibration.*

※ *You can obtain the rubber cups (p/no.4620ER4002B) from the LG spares dept.*



### Important!

- Proper placement and levelling of the washer ensure long, regular and reliable operation.
- The washer must be absolutely horizontal and stand firmly in position.
- It must not "Seesaw" across corners under load.
- The installation surface must be clean, free from floor wax and other lubricant coatings.
- Do not let the feet of the washer get wet. If feet of the washer get wet, slipping may occur.

# Care before washing

## ■ Caring before washing

### 1. Care Labels

Look for a care label on your clothes. This will tell you about the fabric content of your garment and how it should be washed.

### 2. Sorting

To get the best results, Sort clothes into loads that can be washed with the same wash cycle. Water temperature and spin speed and different fabrics need to be washed in different ways. Always sort dark colors from pale colors and whites. Wash separately as dye and lint transfer can occur causing discoloration of white etc. If possible, do not wash heavily soiled items with lightly soiled one.

Soil (Heavy, Normal, Light)

Color (White, Lights, Darks)

Lint (Lint producers, Collectors)

Separate clothes according to amount of soil.

Separate white fabrics from colored fabrics.

Wash lint producers and lint collectors separately.

### 3. Caring before loading

■ Combine large and small items in a load. Load large items first. Large items should not be more than half the total wash load.

Do not wash single items. This may cause an out-of-balance load. Add one or two similar items.

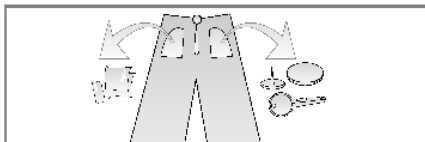

- Check all pockets to make sure that they are empty. Items such as nails, hair clip, matches, pens, coins and keys can damage both your washer and your clothes.

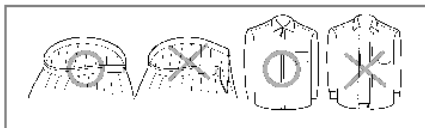

- Close zippers, hooks and strings to make sure that these items don't snag on other clothes.

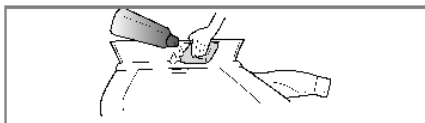



- Pre treat dirt and stains by brushing a little detergent dissolved in water onto stains like collars and cuffs to help shift dirt.

# Adding detergent

## ■ Adding detergent and fabric softener

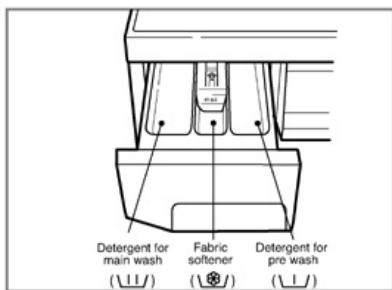
### 1. The Dispenser Drawer



- Main wash only → 
- Pre Wash + Main Wash → 

### 2. Adding Fabric Softener

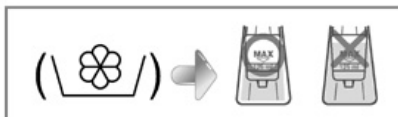

- Do not exceed the maximum fill line. Overfilling can cause early dispensing of the fabric softener which could stain clothes.
- Do not leave the fabric softener in the detergent drawer for more than 2 days. (Fabric softener could harden)
- Softener will automatically be added during the last rinse cycle.
- Do not open the drawer when water is supplied.
- Solvents (benzene, etc) are not allowable.

**NOTE** Do not pour fabric softener directly on the clothes

### 3. Detergent dosage

- The detergent should be used according to the instruction of the detergent manufacture.
- If too much detergent is used more than the recommended amount, too many suds can occur and this will decrease the washing result or cause heavy load to the motor. (Causing a malfunction)
- Use powder detergent only for the front loading washer.
- Detergent usage may need to be adjusted for water temperature, water hardness, size and soil level of the load. For best results, avoid oversudsing.

### 4. Water softener

- A water softener, such as Calgon can be used to cut down on the use of detergent in extremely hard water areas. Dispense according to the amount specified on the packaging. First add detergent and then the water softener.
- Use a quantity of detergent as for soft water.







#### \* Tips

**Full load : according to manufacturer's recommendation.**  
**Part load : 3/4 of the normal amount.**  
**Minimum load : 1/2 of full load.**

- Detergent is flushed from the dispenser at the beginning of the cycle.

# F function

## ■ Recommended courses according to the laundry type

Program	Fabric Type	Proper Temp.	Option	Maximum Load		
				WD-10302-9(S), <sup>1,2</sup> WD-80302-9(S), <sup>1,2</sup>	WD-10302-9(U), <sup>1,2</sup> WD-80302-9(U), <sup>1,2</sup>	WD-10302-9(T), <sup>1,2</sup> WD-80302-9(T), <sup>1,2</sup>
Cotton 	First check if laundry is machine washable. (white cotton, linen towel and sheets...)	95°C	Pre Wash (☒) Rinse <sup>+</sup> (☞ <sup>+</sup> ) Crease Care (☞) Bio (☉)	3.5 kg	5 kg	6 kg
	Color fast garments (shirts, night dresses, pajamas...) and lightly soiled white cotton (underwear...)	60°C [30°C, 40°C]	Pre Wash (☒) Rinse <sup>+</sup> (☞ <sup>+</sup> ) Crease Care (☞) Bio (☉) Eco (Ⓜ)			
Synthetic 	Polyamide, Acrylic, Polyester	40°C [60°C, 30°C]	Pre Wash (☒) Rinse <sup>+</sup> (☞ <sup>+</sup> ) Crease Care (☞) Bio (☉)	Less than 1.5 kg	Less than 2.0 kg	Less than 3.0 kg
Delicate 	Delicate laundry easily damaged (silk, curtains...)	30°C [40°C, Cold(❄)]	Rinse <sup>+</sup> (☞ <sup>+</sup> ) Crease Care (☞)	Less than 1.0 kg	Less than 1.5 kg	Less than 2.0 kg
Wool 	Machine washable woollens with pure new wool only	30°C [40°C, Cold(❄)]	Rinse <sup>+</sup> (☞ <sup>+</sup> ) Crease Care (☞)	Less than 1.0 kg	Less than 1.5 kg	Less than 2.0 kg
Hand Wash 	"Hand Wash" marked delicate and wool laundry	Cold(❄) [30°C]	Rinse <sup>+</sup> (☞ <sup>+</sup> ) Crease Care (☞)	Less than 1.0 kg	Less than 1.5 kg	Less than 2.0 kg
Quick 30 	Colored Laundry which is lightly soiled fast.	30°C	Rinse <sup>+</sup> (☞ <sup>+</sup> ) Crease Care (☞)	Less than 1.0 kg	Less than 1.5 kg	Less than 2.0 kg

\* Pre Wash (☒) : If the laundry is heavily soiled, "Pre Wash" course is recommended.

Pre Wash is available in Cotton and Synthetic Program.

\* Eco (Ⓜ) : By selecting Eco function, the water temperature is reduced and washing time is lengthened. So you can economize in your consumption of heating energy.

\* Rinse<sup>+</sup> (☞<sup>+</sup>) : Used to introduce an additional rinse, which may assist in removing traces of detergent residue.







\* Bio (☉) : If you want to eliminate protein stains (milk, blood, chocolate...), you may select Bio function by pressing the option button.

**NB.** You can only select Bio function when temperature is higher than 60°C in Cotton and Synthetic.

# How to use washer



## 1. Cotton automatically selected upon power on.

- Press the **Power**() button to start.
- Press the **Start/Pause**() button.
- Initial condition
  - Wash () : main wash
  - Rinse () : 3 times
  - Spin () : 1000 rpm  
[FD-1030]2-9/[S/C/P]10302-9/[S/C/P]10302-9/[T/C/P]  
800 rpm  
[FD-3030]2-9/[S/C/P]30302-9/[S/C/P]30302-9/[T/C/P]
  - Water temperature : 60°C
  - Program : Cotton ()

## 2. Manual Selecting

- Press the **Power**() button to start.
- Select the conditions which you want to use, by turning the program dial and pressing each button.

*For selecting the each conditions, please refer to the page15~page20*

- Press the **Start/Pause**() button.

# How to use washer

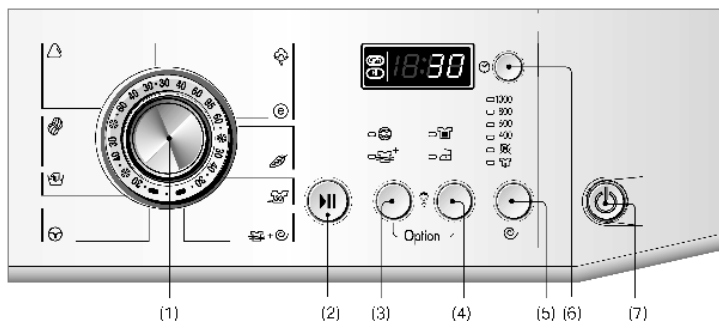

- (1) Dial : Program      (3) Button : Option(Bio/Rinse+)      (5) Button : Spin      (6) Button : Time Delay  
 (2) Button : Start/Pause      (4) Button : Option(Pre Wash/Crease Care)      (7) Button : Power

## Option

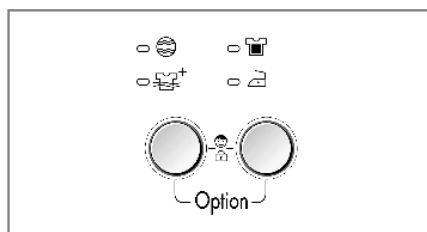

• By pressing the Option button, all Option functions may be selected.

- Bio (🌀)
- Rinse+ (🌀+)
- Pre Wash (🧺)
- Crease Care (👔)

### 1. Bio (🌀)

• If you want to eliminate protein stains(milk, blood, chocolate...), you may select Bio function by pressing the option button.  
 [You can select Bio function when temperature is higher than 60°C in cotton and Synthetic.]

### 2. Rinse+ (🌀+)

- Used to additional rinse, which may assist in removing traces of detergent residue.
- By selecting Rinse+ function, the rinse time and the rinse water are increased.

### 3. Pre Wash (🧺)

- If the laundry is heavily soiled, "Pre Wash" course is effective.
- Pre Wash is available in Cotton and Synthetic.

*The required lamp will light up for identification.*

### 4. Crease Care (👔)

- If you want to prevent crease, select this button with spin speed.

# How to use washer

## Spin

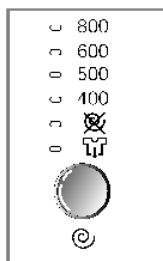

[WD-8030(2-9)S(U)P  
WD-8030(2-9)N(U)P  
WD-8030(2-9)T(U)P]

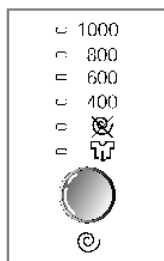

[WD-1030(2-9)S(U)P  
WD-1030(2-9)N(U)P  
WD-1030(2-9)T(U)P]

- By pressing the Spin button, the spin speed can be chosen.

### 1. Spin selection

- Spin Speed is available according to the program as follows.
- **WD-8030(2-9)S(U)P/8030(2-9)N(U)P/8030(2-9)T(U)P**
  - Cotton (☼) / Rinse+Spin (☼+⊕) / Synthetic (△) / Wool (⊗) / Hand Wash (☹)
  - 800-Rinse Hold (☼☼)-No Spin (⊗)-400-500-600
  - Delicate (☼)
  - 600-Rinse Hold (☼☼)-No Spin (⊗)-400-500
  - Quick 30 (☼)
  - 400-500-600-800-Rinse Hold (☼☼)-No Spin (⊗)
- **WD-1030(2-9)S(U)P/1030(2-9)N(U)P/1030(2-9)T(U)P**
  - Cotton (☼) / Rinse+Spin (☼+⊕) / Synthetic (△) / Wool (⊗) / Hand Wash (☹)
  - 1000-Rinse Hold (☼☼)-No Spin (⊗)-400-600-800
  - Delicate (☼)
  - 800-Rinse Hold (☼☼)-No Spin (⊗)-400-600
  - Quick 30 (☼)
  - 400-600-800-1000-Rinse Hold (☼☼)-No Spin (⊗)

### 2. No spin

- If no spin is selected, the washer stops after draining water.

*The required lamp will light up for identification.*

### 3. Rinse Hold

- Is selected by pressing the spin button repeatedly this function leaves clothes in the machine; suspended in the water after a rinse without entering into spin.
- To proceed through to a drain or spin, once the rinse hold function is completed using to program dial scroll to the required program.  
(Spin)

*The required lamp will light up for identification.*



# How to use washer

## Water Temp.

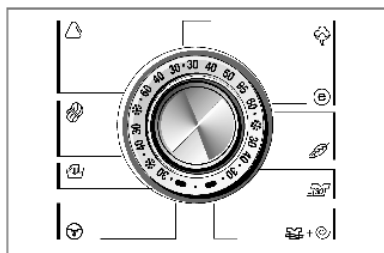

• By turning the Program Dial, the water temperature can be selected.

- Cold (❄)

- 30°C / 40°C / 60°C / 95°C

## 1. Water Temperature

• Water temperature can be selected according to the program.

*The required temperature lamp will light up for identification.*

*For the more detailed information, please refer to the page 13.*

## Child Lock

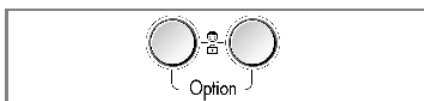

If you choose to lock the buttons on the control assembly to prevent tampering this function may be selected.

### 1. Child Lock

• Child Lock can be set by pressing the two Option button simultaneously.

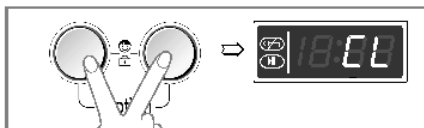

• When child lock is set, all buttons are inoperable except power button.

• To deactivate Child Lock system, press the two Option button simultaneously again.

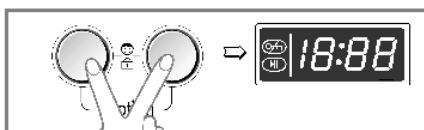

• To change to the desired program, whilst in child lock mode.

1. Press both the two Option together once again.
2. Press the **Start/Pause** button.
3. Select the desired program and press the **Start/Pause** button again.

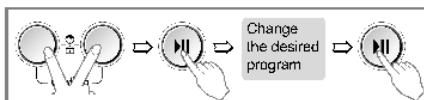

• The child lock can be set at any time and it is automatically canceled when operational errors occur. Also **Child Lock** works when power is off.

# How to use washer

## Time Delay

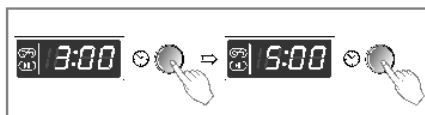

### 1. Time Delay

*Preparing washing before starting "Time Delay"*

- Turn on the water tap.
- Load laundry and close the door.
- Place the detergent and fabric softener in the drawer.
- How to set "Time Delay"
  - Press **Power** button.
  - Turn the **Program** dial to select the program you require.
  - Press **Time Delay** button and set the desired time.
  - Press the **Start/Pause** button. ("." blinks.)
- If **Time Delay** button is pressed, "3:00" is displayed. The maximum delayed time is 19:00 hours and the minimum time is 3:00 hours.
- Each pressing of the button advances on time delay by one hour.
- To cancel the time delay, press the **Power** button.
- **Time Delay** is 'expected time' from the present to the completion of washing cycle or selected process (Wash, Rinse, Spin).
- *According to the condition of water supply and temperature, the delayed time and the actual washing time may vary.*

## Program

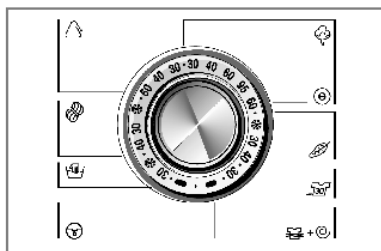

- 8 programs are available according to the laundry type.
- Lamp will light up to indicate selected program.

### 1. Program

- When **Start/Pause** button is pressed, the Coloureds program is automatically selected.
- By turning the Program dial, the program is selected in order of "Cotton (☁) - Delicat (🌿) - Quick 30 (🕒) - Rinse+Spin (🔄 + ⌚) - Spin (⌚) - Hand Wash (👤) - Wool (🐑) - Synthetic (△)".

*Regarding to the laundry type for each program Please refer to the page13.*

### 2. Course

- |                 |                      |
|-----------------|----------------------|
| - Cotton (☁)    | - Wool (🐑)           |
| - Quick 30 (🕒)  | - Hand Wash (👤)      |
| - Synthetic (△) | - Rinse+Spin (🔄 + ⌚) |
| - Delicate (🌿)  | - Spin (⌚)           |

# How to use washer

## Start/Pause



### 1. Start

- This **Start/Pause** button is used to start wash cycle or pause the wash cycle.

### 2. Pause

- If temporary stop of wash cycle is needed, press the **Start/Pause** button.
- When in Pause, the power is turned off automatically after 4 minutes.
- **NB.** The door will not open before 1 to 2 minutes when Pause is selected, or at the end of the wash cycle.

## Power



### 1. Power

- Press the Power button to turn power on and off
- To cancel the Time Delay function, if the power button should be pressed.

### 2. Initial Program

- When the Power button is pressed, the washer is ready for Cotton program. And the other initial conditions as follows.
- So, if you want to advance into the washing cycle without changing the program, just press the **Start/Pause** button and then the washer will proceed.

#### *Initial program*

[WD-8030(2~9)S(L)P/8030(2~9)N(L)P/8030(2~9)T(L)P]

- Cotton Program / Main wash /  
Normal Rinse/800 rpm / 60°C

[WD-1030(2~9)S(L)P/1030(2~9)N(L)P/1030(2~9)T(L)P]

- Cotton Program / Main wash /  
Normal Rinse/1000 rpm / 60°C

# How to use washer

## Display



### 1. Special function display

- When child lock is selected, the “**CL**” is displayed.
- When time delay is selected it shows the remaining times to finish the selected program.

### 2. Self diagnosis display

- If the machine encounters a fault during operation, the associated fault will be displayed.

“**PE**” : Water pressure sensing error

“**FE**” : Problem of overfilling water

“**dE**” : Door is not closed

“**iE**” : Water inlet trouble

“**DE**” : Drainage trouble

“**UE**” : Unbalanced load

“**EE**” : Water temperature trouble

*If these error letters are displayed, please refer to the troubleshooting page24 and follow the guide.*

### 3. Completion of washing

- When washing cycle is completed, “**End**” is displayed on the “*Multi display*”.

### 4. Time left

- During washing cycle, the remaining washing time is displayed.

- Recommended program by manufacturer.

※ { } : WD-1030(2~9)S(U)P/8030(2~9)S(U)P

※ < > : WD-1030(2~9)T(U)P/8030(2~9)T(U)P

- Cotton (☀) 95°C : around 2 hours and 27(17)<37> minutes

- Cotton (☀) 60°C : around 2 hours and 35 minutes

- Synthetic (△) : around 1 hour and 22 minutes

- Delicate (🌀) : around 56 minutes

- Wool (🌀) : around 58 minute

- Hand Wash (👉) : around 57 minutes

- Quick 30 (👉) : around 30 minutes

- Rinse + Spin (👉 + 🌀) : around 20 minutes

- Spin (🌀) : around 12 minutes

- The washing time may vary by the amount of laundry, water pressure, water temperature and other washing conditions.
- If an unbalanced load is detected or if the suds removing program operates, the wash time may be extended. (Max. increasing time is 45minutes.)

# Maintenance

- \* Before cleaning the washer interior, unplug the electrical power cord to avoid electrical shock to avoid electrical shock hazards.
- \* When disposing of the appliance, cut off the mains cable, and destroy the plug Disable the door lock to prevent young children being trapped inside.

## ■ The water inlet filter

- " **IE** " error message will blink on the control panel when water does not enter the detergent drawer.
  - If your water is very hard or contains traces of lime deposit, the water inlet filter may become clogged.
- It is therefore a good idea to clean it from time to time.

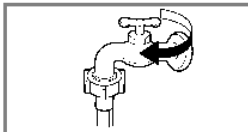

1. Turn off the water tap.



2. Unscrew the water inlet hose.

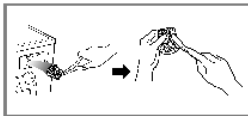

3. Clean the filter using a hard bristle brush.

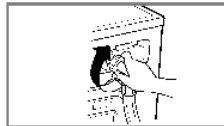

4. Tighten up the inlet hose.

## ■ The drain pump filter

- \* The drain filter collects threads and small objects left in the laundry.
- Check regularly that the filter is clean to ensure smooth running of your machine.

**▲ CAUTION** First drain using the drain and then open the pump filter to remove whatever any threads or objects.

Be careful when draining if the water is hot.

- \* Allow the water to cool down before cleaning the drain pump, carrying out emergency emptying or opening the door in an emergency.

1. Open the lower cover cap (①) by using a coin. Turn the drain plug (②) to pull out the hose.
2. Unplug the drain plug (②), allowing the water to flow out. At this time use a vessel to prevent water flowing on to the floor. When water does not flow any more, turn the pump filter (③) open to the left.
3. Remove any foreign material from the pump filter (③). After cleaning, turn the pump filter (③) clockwise and insert the drain plug (②) to the original place. close the lower cover cap.

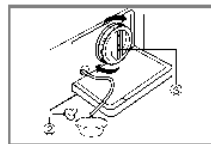
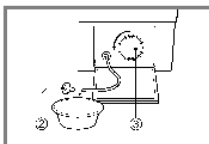
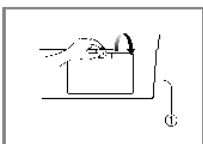

## Maintenance

### ■ Dispenser drawer

- \* After a while detergents and fabric softeners leave a deposit in the drawer.
- It should be cleaned from time to time with a jet of running water.
- If necessary it can be removed completely from the machine by pressing the catch downwards and by pulling it out.
- To facilitate cleaning, the upper part of the fabric softener compartment can be removed.

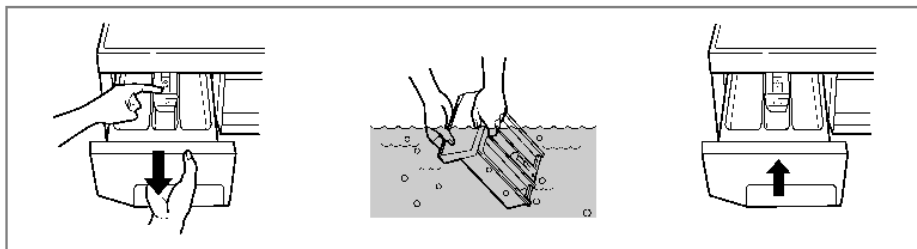

### ■ The drawer recess

- \* Detergent can also accumulate inside the recess which should be cleaned occasionally with an old toothbrush.
- Once you have finished cleaning, replace the drawer and run a rinse cycle without laundry.

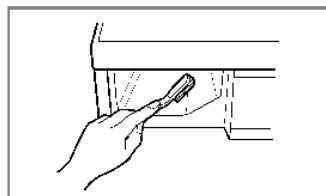

### ■ The washing drum

- If you live in a hard water area, limescale may continuously build up in places where it cannot be seen and thus not easily removed. Over time the build up of scale clogs appliances, and if it is not kept in check these may have to be replaced.
- Although the washing drum is made of Stainless steel, specks of rust can be caused by small metal articles (paper clips, safety pins) which have been left in the drum.
- The washing drum should be cleaned from time to time.
- If you use descaling agents, dyes or bleaches, make sure they are suitable for washing machine use.
- \* Descaler may contain chemicals that may damage part of your washing machine.
- \* Remove any spots with a stainless steel cleaning agent.
- \* Never use steel wool.

# Maintenance

## ■ Cleaning your washer

### 1. Exterior

Proper care of your washer can extend its life.

The outside of the machine can be cleaned with warm water and a neutral non abrasive household detergent.

Immediately wipe off any spills. Wipe with damp cloth.

Try not to hit surface with sharp objects.

\* IMPORTANT: Do not use methylated spirits, diluents or similar products.

### 2. Interior

Dry around the washer door opening, flexible gasket and door glass.

Run washer through a complete cycle using hot water.

Repeat process if necessary.

**NOTE** Remove hard water deposits using only cleaners labeled as washer safe.

## ■ Cold condition

If the washer is stored in an area where freezing may occur or moved in freezing temperatures, follow these instructions to prevent damage to the washer:

1. Turn off water supply tap.
2. Disconnect hoses from water supply and drain water from hoses.
3. Plug electrical cord into a properly grounded electrical outlet.
4. Add 1gallon(3.8L) of nontoxic recreational vehicle(RV) antifreeze into an empty wash drum.  
Close the door.
5. Set spin cycle and let washer spin for 1minute to drain out all water.  
Not all of the RV antifreeze will be expelled.
6. Unplug electrical power cord, dry the drum interior, and close the door.
7. Remove dispenser drawer drain and dry excessive water from the compartments.
8. Store washer in an upright position.
9. To remove antifreeze from washer after storage, run empty washer through a complete cycle using detergent. Do not add wash load.



- Disposal of your old appliance
  1. When this crossed-out wheeled bin symbol is attached to a product it means the product is covered by the European Directive 2002/96/EC.
  2. All electrical and electronic products should be disposed of separately from the municipal waste stream via designated collection facilities appointed by the government or the local authorities.
  3. The correct disposal of your old appliance will help prevent potential negative consequences for the environment and human health.
  4. For more detailed information about disposal of your old appliance, please contact your city office, waste disposal service or the shop where you purchased the product.

## Troubleshooting guide

\* This washing machine is equipped with automatic safety functions which detect and diagnose faults at an early stage and react appropriately  
When the machine does not function properly or does not function at all, check the following points before you contact your service provider.









Symptom	Possible Cause	Solution
Rattling and clanking noise	<ul style="list-style-type: none"> <li>Foreign objects such as coins or safety pins maybe in drum or pump.</li> </ul>	<p>Stop washer and check drum and drain filter. If noise continues after washer is restarted, call your authorised service centre.</p>
Thumping sound	<ul style="list-style-type: none"> <li>Heavy wash loads may produce a thumping sound. This is usually normal.</li> </ul>	<p>If sound continues, washer is probably out of balance. Stop and redistribute wash load.</p>
Vibrating noise	<ul style="list-style-type: none"> <li>Have all the transit bolts and packing been removed?</li> <li>Are all the feet resting firmly on the ground?</li> </ul>	<p>If not removed during installation. Refer to Installation guide for removing transit bolts. Wash load may be unevenly distributed in drum. Stop washer and rearrange wash load.</p>
Water leaks.	<ul style="list-style-type: none"> <li>Fill hoses or drain hose are loose at tap or washer.</li> <li>House drain pipes are clogged.</li> </ul>	<p>Check and tighten hose connections.  Unclog drain pipe. Contact plumber if necessary.</p>
Oversudsing		<p>Too much detergent or unsuitable detergent may cause excessive foaming which may result in water leaks.</p>
Water does not enter washer or it enters slowly	<ul style="list-style-type: none"> <li>Water supply is not adequate in area.</li> <li>Water supply tap is not completely open.</li> <li>Water inlet hose(s) are kinked.</li> <li>The filter of the inlet hose(s) clogged.</li> </ul>	<p>Check another tap in the house.  Fully open tap.  Straighten hose.  Check the filter of the inlet hose.</p>
Water in the washer does not drain or drains slowly.	<ul style="list-style-type: none"> <li>Drain hose is kinked or clogged.</li> <li>The drain filter is clogged.</li> </ul>	<p>Clean and straighten the drain hose.  Clean the drain filter</p>

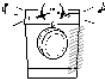

## Troubleshooting guide

Symptom	Possible Cause	Solution
Washer does not start	<ul style="list-style-type: none"> <li>• Electrical power cord may not be plugged in or connection may be loose.</li> <li>• House fuse blown, circuit breaker tripped, or a power outage has occurred.</li> <li>• Water supply tap is not turned on.</li> </ul>	<p>Make sure plug fits tightly in wall outlet.</p> <p>Reset circuit breaker or replace fuse. Do not increase fuse capacity. If problem is a circuit overload, have it corrected by a qualified electrician. Turn on water supply tap.</p>
Washer will not spin	<p>* Check that the door is firmly shut.</p>	<p>Close the door and press the Start/Pause button. After pressing the Start/Pause button, it may take a few moments before the clothes washer begins to spin. The door must lock before spin can be achieved.</p>
Door does not open		<p>Once started, the door can not be opened for safety reasons. Wait one or two minutes before opening the door to give the electric locking mechanism time to release.</p>
Wash cycle time delayed		<p>The washing time may vary by the amount of laundry, water pressure, water temperature and other usage conditions. If the imbalance is detected or if the suds removing program works, the wash time shall be increased.</p>

## Troubleshooting guide

Symptom	Possible Cause	Solution
	<ul style="list-style-type: none"> <li>Water supply is not adequate in area</li> <li>Water supply taps are not completely open.</li> <li>Water inlet hose(s) are kinked.</li> <li>The filter of the inlet hose(s) are clogged.</li> </ul>	<p>Check another tap in the house. Fully open tap.</p> <p>Straighten hose(s). Check the filter of the inlet hose.</p>
	<ul style="list-style-type: none"> <li>Drain hose is kinked or clogged.</li> <li>The drain filter is clogged.</li> </ul>	<p>Clean and straighten the drain hose. Clean the drain filter.</p>
	<ul style="list-style-type: none"> <li>Load is too small.</li> <li>Load is out of balance.</li> <li>The appliance has an imbalance detection and correction system. If individual heavy articles are loaded (ex. bath mat, bath robe, etc.) this system may stop spinning or even interrupt the spin cycle altogether.</li> <li>If the laundry is still too wet at the end of the cycle, add smaller articles of laundry to balance the load and repeat the spin cycle.</li> </ul>	<p>Add 1 or 2 similar items to help balance the load. Rearrange load to allow proper spinning</p>
	 <ul style="list-style-type: none"> <li>Is the door opened?</li> </ul>	<p>Close the door. * If "dE" is not released, call for service.</p>
		<p>Unplug the power plug and call for service.</p>
	<ul style="list-style-type: none"> <li>Water overfills due to the faulty water valve.</li> </ul>	<p>Close the water tap. Unplug the power plug. Call for service.</p>
	<ul style="list-style-type: none"> <li>Water level sensor has malfunctioned.</li> </ul>	

## Unter die Garantie fallen nicht:

- Heimservice zur Einführung in die Benutzung des Geräts.
- Wenn das Gerät an eine Spannung angeschlossen ist, die nicht mit der auf dem Nennleistungsschild angegebenen übereinstimmt.
- Wenn die Störung durch Unfälle, Vernachlässigung, Missbrauch oder höhere Gewalt verursacht wird.
- Wenn die Störung durch unsachgemäße Benutzung des Geräts oder Nichtbeachtung der Bedienungsanleitung verursacht wird.
- Die Gebrauchsanweisung für das Gerät zur Verfügung stellen oder die Einstellungen des Geräts ändern.
- Wenn die Störung durch Schädlinge wie Ratten oder Kakerlaken etc. verursacht wird.
- Normale Geräusche oder Vibrationen z. B. das Geräusch von ablaufendem Wasser, Drehgeräusche oder Pieptöne während der Erwärmung.
- Die Installation korrigieren, das Gerät nivellieren oder den Abfluss einstellen.
- Normale Wartung, wie sie im Benutzerhandbuch empfohlen wird.
- Entfernung von Fremdkörpern wie Sand, Nägeln, BH-Bügeln, Knöpfen etc. aus der Maschine sowie aus der Pumpe und dem Einlassfilter.
- Sicherungen ersetzen oder die elektrischen Anschlüsse oder Rohrleitungen korrigieren.
- Korrektur von unbefugten Reparaturen.
- Schäden an persönlichem Eigentum, die direkt oder indirekt durch Defekte dieses Geräts verursacht werden.
- Wenn dieses Gerät zu kommerziellen Zwecken benutzt wird, steht es nicht unter Garantie.
- (Beispiel: öffentliche Orte wie Toiletten, Hotels, Fitness-Center, Pensionen)

## Entsorgung von Allgeräten

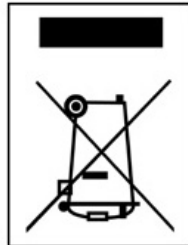

- Entsorgung von Allgeräten
- 1. Wenn dieses Symbol eines durchgestrichenen Abfallimers auf einem Produkt angebracht ist, unterliegt dieses Produkt der europäischen Richtlinie 2002/96/EC.
- 2. Alle Elektro- und Elektronik-Altgeräte müssen getrennt vom Hausmüll über dafür staatlich vorgesehenen Stellen entsorgt werden.
- 3. Mit der ordnungsgemäßen Entsorgung des alten Geräts vermeiden Sie Umweltschäden und eine Gefährdung der persönlichen Gesundheit.
- 4. Weitere Informationen zur Entsorgung des alten Geräts erhalten Sie bei der Stadtverwaltung, beim Entsorgungsamt oder in dem Geschäft, wo Sie das Produkt erworben haben.

Abhilfe	Mögliche Ursache	Symptom
<p>Andere Hahn im Haus ausprobieren. Den Hahn ganz öffnen. Den Schlauch gerade verlegen. Wasserzulaufilter kontrollieren. Ablauffilter reinigen.</p>	<p>• Wasserdruck unzureichend. • Wasserhahn nicht vollständig geöffnet. • Wasserzulaufschlauch geknickt. • Wasserzulaufilter verstopft.</p>	<p><b>1E</b></p>
<p>Abtauschlauch reinigen und austreten. Ablauffilter reinigen.</p>	<p>• Abtauschlauch geknickt oder verstopft. • Ablauffilter verstopft.</p>	<p><b>3E</b></p>
<p>1 oder 2 ähnliche Wäschestücke laden, um das Gewicht besser zu verteilen. Die Wäsche besser verteilen, damit geschleudert werden kann.</p>	<p>• Zuladung nicht gleichmäßig verteilt. • Das Gerät verfügt über eine Funktion zur Erfassung und Korrektur von Unwucht. Bei schweren Wäschestücken wie Badematten, Badematten kann das System den Schleudervorgang wiederholt abbrechen, wenn die Unwucht einen Festwert überschreitet. • Falls die Wäsche am Ende des Schleuderzyklusses noch zu nass ist, kleinere Wäschestücke hinzufügen, um die Last besser zu verteilen.</p>	<p><b>UE</b></p>
<p>Die Tür schließen. * Falls "PE" nicht erlischt, den Kundendienst kontaktieren.</p>	<p>• Ist die Tür geöffnet? </p>	<p><b>PE</b></p>
<p>Den Netzstecker ziehen und den Kundendienst verständigen.</p>		<p><b>EE</b></p>
<p>Den Wasserhahn schließen. Den Netzstecker ziehen. Kundendienst verständigen.</p>	<p>• Falls aufgrund eines defekten Wasserventils zuviel Wasser einströmt, erscheint "FE" auf dem Display.</p>	<p><b>FE</b></p>
	<p>• "PE" zeigt eine Störung des Wasserstandssensors an.</p>	<p><b>PE</b></p>

Abhilfe	Mögliche Ursache	Symptom
<p>Sicherstellen, dass der Stecker in die Steckdose passt.</p> <p>Den Überlastschalter rücksetzen oder die Sicherung austauschen. Keinerfalls eine Sicherung mit höherer Kapazität einsetzen. Bei Netzüberlastung einen Elektriker zu Rate ziehen.</p> <p>Den Wasserhahn öffnen.</p> <p>Die Tür schließen und die Taste Start/Pause drücken. Nach Drücken der Taste Start/Pause dauert es u. U. einige Sekunden, bis die Waschmaschine zu schleudern beginnt. Die Tür muss einrasten, bevor die Maschine auf Schleudern schalten kann.</p>	<ul style="list-style-type: none"> <li>• Netzabel nicht angeschlossen oder Netzstecker locker.</li> <li>• Sicherung durchgebrannt, Überlastschalter hat angesprochen oder Stromausfall.</li> <li>• Wasserhahn nicht vollständig geöffnet.</li> <li>* Darauf achten, dass die Tür fest geschlossen ist.</li> </ul>	<p>Waschmaschine startet nicht.</p> <p>Waschmaschine schleudert nicht.</p>
<p>Bei laufender Maschine kann die Trommeltür aus Sicherheitsgründen nicht geöffnet werden. Ein bis zwei Minuten warten, bis die elektrische Türverriegelung die Tür freibt.</p>		<p>Tür lässt sich nicht öffnen.</p>
<p>Die Waschzeit hängt von der Zuladung, dem Wasserleitungsdruck, der Wassertemperatur und anderen Faktoren ab.</p> <p>Falls Unwucht erkannt wird oder das Schaum-Absorbierprogramm sich aktiviert, kann sich die Waschzeit verlängern.</p>		<p>Waschzykluszeit zu lang.</p>

Abhilfe	Mögliche Ursache	Symptom
<p>Waschmaschine stoppen, Trommel und Ablauffilter kontrollieren und Ablauffilter reinigen.</p> <p>Falls das Geräusch danach weiter auftritt, den Kundendienst verständigen.</p> <p>Falls das Geräusch anhält, hat die Waschmaschine evtl. Unwucht. Stoppen und die Wäsche verteilen.</p> <p>Falls sie bei der Installation nicht entleert wurden siehe "Austellungsweisung" zwecks Enternen der Transportsicherungssträuben wird die Wäsche in der Trommel ungleichmäßig verteilt.</p> <p>Die Waschmaschine stoppen und die Wäsche in der Trommel verteilen.</p>	<ul style="list-style-type: none"> <li>• Fremdkörper wie Münzen oder Sicherheitsnadeln befinden sich in der Trommel oder Pumpe.</li> <li>• Klopfgeräusch kann bei hoher Zuladung entstehen. Dies ist normal.</li> <li>• Sind alle Transportsicherungssträuben und Verpackungsstelle entfernt? Bodenkontakt?</li> <li>• Haben die Füße ordnungsgemäß</li> </ul>	<p>Klapper- und Klingelgeräusche</p> <p>Dumples</p> <p>Klopfgeräusch</p> <p>Vibrationsgeräusch</p>
<p>Schlauchanschlüsse kontrollieren und festziehen.</p> <p>Ablaufleitung reinigen.</p> <p>Falls erforderlich, Installateur beauftragen.</p> <p>Zu starke Schaumbildung kann Wasserlecks verursachen.</p> <p>Anderen Hahn im Haus ausprobieren. Den Hahn ganz öffnen.</p> <p>Den Schlauch ausrichten.</p> <p>Wasserzulauffilter kontrollieren. Ablaufschlauch reinigen und Ablauffilter reinigen.</p>	<ul style="list-style-type: none"> <li>• Zulaufschlauch an Wasserhahn oder an der Maschine locker.</li> <li>• Ablaufleitungen/-schläuche verstopft</li> <li>• Zuviel oder ungeeignetes Waschmittel?</li> <li>• Wasserdruk unzureichend.</li> <li>• Wasserhahn nicht vollständig geöffnet</li> <li>• Wasserzulaufschlauch geknickt.</li> <li>• Wasserzulauffilter verstopft.</li> <li>• Ablaufschlauch geknickt oder verstopft.</li> <li>• Ablauffilter verstopft.</li> </ul>	<p>Wasserlecks</p> <p>Übermäßige Schaumbildung</p> <p>Wasser strömt nicht oder zu langsam in die Maschine.</p> <p>Wasser wird nicht abgepumpt.</p> <p>Wasser strömt nicht oder zu langsam in die Maschine.</p>

\* Diese Waschmaschine verfügt über eine automatische Diagnose- und Sicherheitsfunktion, die Störungen im Frühstadium erkennt und entsprechend reagiert.

Falls die Maschine nicht korrekt oder überhaupt nicht funktioniert, die nachfolgenden Punkte vor Verständnisigen des Kundendienstes prüfen.

## ■ Reinigung

### 1. Gehäuse

Angemessene Pflege verlängert die Lebensdauer des Geräts.

Das Gehäuse der Waschmaschine kann mit warmem Wasser und Haushaltsreiniger ohne Scheuermittel gereinigt werden.

Danach mit frischem Wasser abwischen und trocknen.

\* ACHTUNG: Keinesfalls Alkohol, Lösungsmittel o. ä. verwenden.

### 2. Trommel

Zum Reinigen der Trommel eine Tasse (250 ml) Chlorbleichmittel mit 2 Tassen (500 ml) Waschmittel vermischen.

Die Waschmaschine einen Waschvorgang mit heißem Wasser ausführen lassen.

Den Vorgang erforderlichenfalls wiederholen.

**Hinweis** Kalkablagerungen usw. nur mit Mitteln entfernen, die als für Waschmaschinen geeignet ausgewiesen sind.

## ■ Winterfest machen der Maschine

Falls die Maschine an einem Ort aufgestellt wird, an dem Temperaturen um den Gefrierpunkt auftreten können, das Gerät entsprechend den nachfolgenden Anweisungen winterfest machen, um Schäden zu verhindern:

1. Den Wasserhahn vollständig schließen.

2. Schläuche von Wasserhahn und Spüle lösen und Wasser ablassen.

3. Den Netzstecker an eine ordnungsgemäß geerdete Steckdose anschließen.

4. 3,8 Liter ungiftige Frostschutzmittellösung für Freizeifahrzeuge in die leere Trommel füllen. Die Tür schließen.

5. Die Maschine für 1 Minute auf Schleudern schalten und das Wasser komplett ablaufen lassen. Es verbleibt etwas Frostschutzmittel in der Maschine.

6. Den Netzstecker ziehen, die Trommel trocknen und die Tür schließen.

7. Die Waschsmitellade entfernen. Wasser aus der Lade abgießen und die Lade trocknen. Die Lade wieder einsetzen.

8. Die Waschmaschine aufrecht lagern.

9. Zur Inbetriebnahme die Waschmaschine mit Waschmittel einen kompletten Waschgang ohne Wäsche durchführen lassen, um das Frostschutzmittel zu entfernen. Keinesfalls Wäsche laden.

## ■ Waschmittellade

- \* Mit der Zeit lagern sich Waschmittel- und Weichspülerreste in der Waschmittellade ab. Daher die Waschmittellade von Zeit zu Zeit mit fließendem Wasser spülen.
- Falls erforderlich, kann die Lade ganz entfernt werden. Dazu die Zunge herunterdrücken und die Lade herausziehen.
- Zum Vereinfachen der Reinigung kann das Oberteil des Weichspülerbehälters herausgenommen werden.

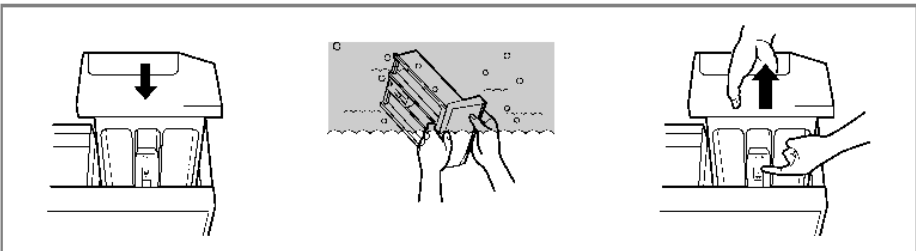

## ■ Konsole der Waschmittellade

- \* Waschmittel kann sich auch in der Konsole der Waschmittellade ablagern und sollten gelegentlich mit einer Zahnbürste entfernt werden.
- Nach der Reinigung die Waschmittellade einsetzen und einen Spülgang ohne Wäsche durchführen.

## ■ Waschtrommel

- Bei richtiger Waschmitteldosierung ist ein Entkalken im allgemeinen nicht erforderlich. Falls Sie doch entkalken möchten, verwenden Sie hierzu ausschließlich Markenentkalkungsmittel mit Korrosionsschutz für Waschmaschinen. Dosierung nach Herstellerangaben.
- Die Waschtrommel Ihres Gerätes besteht aus rostfreiem Edelstahl und ist damit weitgehend korrosionsfest.
- Treten trotzdem Rostansätze auf, so ist das stets auf eisenhaltige Fremdkörper (Büroklammer, Sicherheitsnadeln) zurückzuführen, die mit der Wäsche eingebracht wurden. Fremdrost ist auch bei rostfreiem Edelstahl möglich.
- \* Entfernen Sie Flecken in der Trommel mit Edelstahlreiniger.
- \* Benutzen Sie nie Stahlwolle.

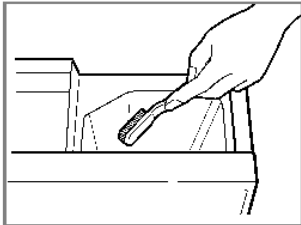



\* Wäsche aus der Maschine entfernen, sobald das Programm beendet ist. Andernfalls kann die

Wäsche verkittern, sich verfärben oder Geruch entwickeln.

\* Vor dem Reinigen der Trommel das Netzkabel ziehen, um Gefahr von elektrischen Schlägen

anzuschließen.

\* Zum Entsorgen des Geräts Anschlusskabel abschneiden und Stecker zerstören. Türverriegelung unbrauchbar machen, damit kleine Kinder nicht im Gerät eingeschlossen werden können.

## ■ Wasserzulauffilter

- Wenn kein Wasser in die Waschmittellade strömen kann, erscheint die Fehlermeldung "iE" auf dem Display.

- Bei sehr hartem Wasser und Sediment kann der Wasserzulauffilter verstopfen. Daher sollte er von Zeit zu Zeit gereinigt werden.

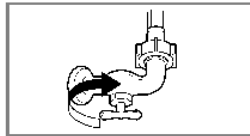

1. Den Wasserhahn schließen.

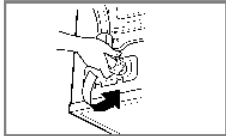

2. Den Wasserzulaufschlauch abschrauben.



3. Den Filter mit einer harten Bürste reinigen.

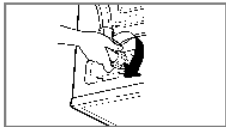

4. Den Wasserzulaufschlauch anschrauben.

## ■ Absaugpumpefilter

\* Der Absaugpumpefilter fängt Fäden, Fusseln und kleine Fremdkörper in der Wäsche auf. Er sollte regelmäßig kontrolliert werden, um einen einwandfreien Betrieb der Maschine zu gewährleisten.

**▲ ACHTUNG** Zuerst die Maschine über den Ablassschlauch entleeren. Dann den Deckel öffnen und Fremdkörper entfernen.

\* Lassen Sie das Wasser abkühlen, bevor Sie die Abwasserpumpe reinigen, eine Notentleerung vornehmen oder die Tür in einem Notfall öffnen.

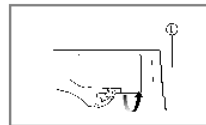

1. Den unteren Deckel (1) mit einer Münze öffnen.  
Den Ablassstopfen (2) drehen und zusammen mit dem Schlauch herausziehen.

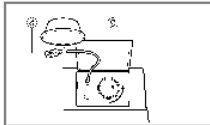

2. Den Ablassstopfen (2) entfernen, um das Wasser abfließen zu lassen. Davor eine Schüssel o.ä. unterstellen, damit kein Wasser auf den Boden fließt. Wenn kein Wasser mehr ausfließt, den Pumpefilter (3) nach links drehen und öffnen.

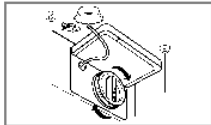

3. Fremdkörper aus dem Pumpefilter (3) entfernen. Nach dem Reinigen (3) entfernen. Im Uhrzeigersinn hineindrehen und den Ablassstopfen (2) wieder einsetzen. Dann den unteren Deckel schließen.

## LED-Anzeige

### 3. Waschvorgangsende

- Nach Beenden des Waschgangs wird "End" auf dem Display angezeigt.

### 4. Restzeit

- Während des Waschvorgangs wird die Zeit bis zum Ende angezeigt.
- Vom Hersteller empfohlenes Programm.

- Baumwolle (☀️) 95°C : ca. 2 Std. 27 Minuten
- Baumwolle (☀️) 60°C : ca. 2 Std. 35 Minuten
- Synthetik (⚠️) : ca. 1 Std. 22 Minuten
- Feinwäsche (🍃) : ca. 56 Minuten
- Wolle (🌀) : ca. 58 Minuten
- Handwäsche (🧼) : ca. 57 Minuten
- Kurz 30 (🕒) : ca. 30 Minuten
- Spülen+U/min (🌀 + Ⓜ️) : ca. 20 Minuten
- U/min (Ⓜ️) : ca. 12 Minuten

- Die Waschzeit hängt von der Zuladung dem Wasserleitungsdruck, der Wassertemperatur und anderen Faktoren ab.
- Falls Unwucht erkannt wird oder das Schaum-Absorbierprogramm sich aktiviert, kann sich die Waschzeit verlängern.
- (Die Zeit erhöht sich um max. 45 Minuten.)

### 1. Spezielle Anzeigefunktionen

- Bei aktivierter Kindersicherung wird "??" angezeigt.
- Bei aktiviertem Timer zeigt das Display die Zeit bis zum Ende des gewählten Programms.

### 2. Selbstdiagnoseanzeige

- Bei Störungen der Waschmaschine wird die Art der Störung angezeigt.
  - "PE" : Falscher Wasserdruck
  - "FE" : Wasserüberschuss
  - "DE" : Tür nicht geschlossen
  - "LE" : Störung am Wassereinfluss
  - "OE" : Störung am Ablass
  - "UE" : Unwucht
  - "EE" : Falsche Wassertemperatur.
- Falls diese Störungs-codes angezeigt werden, "Fehlersuche" auf Seite 23 aufschlagen und die entsprechenden Anweisungen ausführen.*



## B Bedienung

### Start/Pause



#### 1. Start

- Die Taste **Start/Pause(II)** dient zum Starten und Unterbrechen von Waschgängen.

#### 2. Pause

- Falls eine kurzzeitige Unterbrechung eines Waschgangs notwendig ist, die Taste "**Start/Pause(II)**" drücken.
- Vier Minuten nach Schalten auf Pause schaltet sich die Maschine automatisch aus.
- Anmerkung: Die Tür kann erst nach 1 bis 2 Minuten geöffnet werden, wenn die Pause-Taste gedrückt wird bzw. das Waschprogramm beendet ist.

### An/Aus



#### 1. An/Aus

- Die An/Aus zum Ein- und Ausschalten drücken.
- Sie kann auch zum Ausschalten der **Timerfunktion** verwendet werden.

#### 2. Anfangsprogramm

- Beim Einschalten des Geräts wird das Waschprogramm "Baumwolle" mit den Grundeinstellungen vorgewählt.
- Falls Sie direkt und ohne Ändern von Einstellungen oder Programm waschen wollen, müssen Sie nur die Taste **Start/Pause(II)** drücken, wonach die Maschine zu arbeiten beginnt.
- **Anfangsprogramm**  
[WD-8030(2-9)S(C)P/8030(2-9)T(C)P]  
- **Baumwolle / Hauptwaschgang / Normal**  
Spülen / 800 u/min / 60°C
- **Anfangsprogramm**  
[WD-1030(2-9)S(C)P/1030(2-9)T(C)P]  
- **Baumwolle / Hauptwaschgang / Normal**  
Spülen / 1000 u/min / 60°C

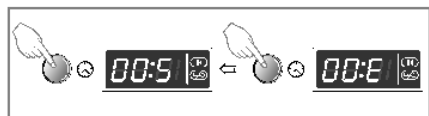

## 1. Timergesteuertes Waschen

*Vorbereiten der Wäsche vor Einschalten des Timers.*

- Die Wasserzuhör öffnen.

- Die Wäsche laden und die Trommel

schließen.

- Das Waschmittel und den Weichspüler in

die Waschmittellade einfüllen.

- Einstellen des Zeitschalters.

- Die An/Aus drücken.

- Das **Waschprogramm** (☺) durch Drehen

des Programmwählers einstellen.

- Die Taste **Timer** (⊙) drücken und die

gewünschte Verzögerungszeit einstellen.

- Die Taste **Start/Pause** (||) drücken (" " blinkt.)

- Durch Drücken der Taste "Timer" erscheint

"3:00" auf dem Display. Die maximale

Verzögerung ist 19:00 Stunden, die

Mindestzeit 3:00 Stunden.

- Mit jedem Drücken der Taste erhöhen Sie

die Verzögerungszeit um eine Stunde.

- Zum Ausschalten des Timers die An/Aus

drücken.

- Die Funktion Timer gibt die vorgesehene

Zeit bis zum Beenden des gewählten

Vorgangs (Waschen, Spülen, Schleudern)

an.

*• Je nach Wasserzuhör und Temperatur kann die Verzögerungszeit von der tatsächliche Waschzeit abweichen.*

## Timer

## Programm

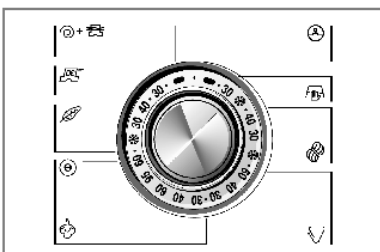

- Die Waschmaschine stellt 8
- Waschprogramme für die verschiedenen
- Wäschearten zur Wahl.
- Die Lampe leuchtet auf und zeigt das
- gewählte Programm an.

## 1. Programm

- Durch Drücken von **Start/Pause** (||) wird

das Waschprogramm

"Baumwolle" automatisch gewählt.

- Durch Drehen des Programmwählers

schalten Sie der Reihe nach zwischen

den Programmen "Baumwolle" (☺) -

Feinwäsche (☼) - Kurz 30 (☽) -

Spülen+U/min (☿+⊕) - U/min (⊙) -

Handwäsche (☾) - Wolle (☿) -

Synthetik (☽):

*Einzelheiten zu Gewebtyp und passendem Programm siehe Seite 12.*

## 2. Reihenfolge

- Baumwolle (☺)
- Kurz 30 (☽)
- Synthetik (☽)
- Spülen+U/min (☿+⊕)
- Feinwäsche (☼)
- Handwäsche (☾)
- Wolle (☿)
- U/min (⊙)

# B edienung

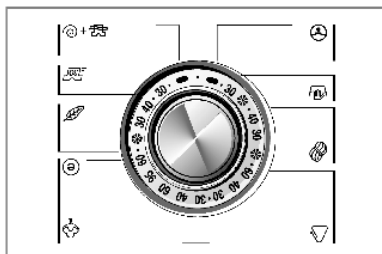

Waschtemp.

- Durch Drehen des Programmwählers können Sie die Wassertemperatur auswählen.
- Kalt(\*)

-30°C / 40°C / 60°C / 95°C

## 1. Wassertemperatur

- Bei den nachstehenden Programmen stehen folgende Wassertemperaturen zur Wahl:

Die Anzeigelampe der gewählten Temperatur schaltet sich ein.

Weitere Einzelheiten siehe Seite 12.

Mit dieser Funktion können Sie die Tasten sperren, damit Kinder oder Unbefugte das Gerät nicht bedienen oder einschalten können.

## 1. Kindersicherung

- Die Kindersicherung wird durch gleichzeitiges Drücken der Tasten **Auflockern** (☞) und **U/min** (⊖) aktiviert.

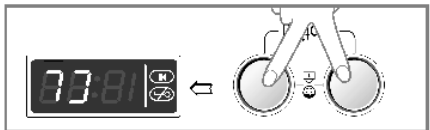

- Ist die Kindersicherung eingeschaltet, sind alle Knöpfe mit Ausnahme der "An/Aus"-Taste deaktiviert.

Zum Ausschalten der Kindersicherung die Tasten **Auflockern** (☞) und **U/min** (⊖) erneut gleichzeitig drücken.

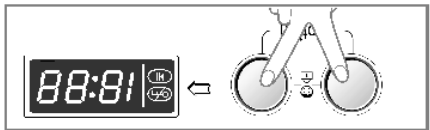

- Ändern des Programms bei aktivierter Kindersicherung

1. **Auflockern** (☞) und **U/min** (⊖) gleichzeitig drücken.
2. Die Taste **Start/Pause** drücken.
3. Das Programm ändern und die Taste **Start/Pause** drücken.

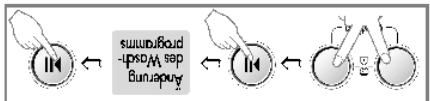

- Die Kindersicherung kann jederzeit aktiviert werden. Sie wird bei Betriebsstörungen automatisch aufgehoben. Die Kindersicherung wirkt auch bei ausgeschaltetem Gerät.

Kindersicherung

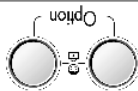

**Schleudern (U/min)**

- Durch Drücken der Taste U/min können Sie die Schleuderdrehzahl wählen.

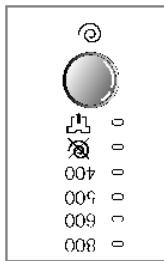

WD-1030(2-9)S(U)P  
WD-1030(2-9)N(U)P  
WD-8030(2-9)T(U)P

- Wenn Sie nur schleudern wollen, drücken Sie den [U/min] Knopf, um die Schleuderdrehzahl zu bestimmen.

**1. Auswahl Schleudern**

- Die in den einzelnen Schleudernprogrammen verfügbaren Schleuderdrehzahlen sind wie folgt:

• **WD-8030(2-9)S(U)P/8030(2-9)T(U)P**

- Baumwolle (☺) / Spülen+U/min (☺ + @) /

Synthetik (△) / Wolle (⊗) / Handwäsche (☹)

800-Spüstop (T) - Ohne (Ⓢ) @ (Ⓢ) 400-500-600

- Feinwäsche (☼)

600-Spüstop (T) - Ohne (Ⓢ) @ (Ⓢ) 400-500

- Kurz 30 (☼)

400-500-600-800-Spüstop (T) - Ohne (Ⓢ) @ (Ⓢ)

• **WD-1030(2-9)S(U)P/1030(2-9)T(U)P**

- Baumwolle (☺) / Spülen+U/min (☺ + @) /

Synthetik (△) / Wolle (⊗) / Handwäsche (☹)

1000-Spüstop (T) - Ohne (Ⓢ) @ (Ⓢ) 400-600-800

- Feinwäsche (☼)

800-Spüstop (T) - Ohne (Ⓢ) @ (Ⓢ) 400-600

- Kurz 30 (☼)

400-600-800-1000-Spüstop (T) - Ohne (Ⓢ) @ (Ⓢ)

- Falls " Ohne (Ⓢ) @ (Ⓢ) " gewählt wird, stoppt die Maschine nach dem Abpumpen des Wassers.
- Falls sich die Lampe einschaltet, ist die entsprechende Funktion aktiviert.

**3. Spüstop**

- Falls Sie die Wäsche nach dem letzten Spülen "Ohne Schleudern" in der Maschine lassen wollen, mit der Spülen Taste die Funktion "Spüstop" wählen.
- Um nach Ablauf eines Programms mit Spüstop-Funktion fortzufahren, stellen Sie mit Hilfe des Programmknopfes bzw. der Schleudertaste das Entsprechend gewünschte Programm (Schleudern) ein.

*Falls sich die Lampe einschaltet, ist die entsprechende Funktion aktiviert.*

- Falls Sie verhindern möchten, dass Ihre Wäsche knittert, drücken Sie die Optionstaste für Auflockern zusammen mit der gewünschten Schleuderdrehzahl.

#### 4. Auflockern ( )

- Falls sich die Lampe einschaltet, ist die Synthesekprogramm möglich.*
- Die Vorwäsche ist bei Baumwoll- und Hauptwaschgang wählen.
  - Bei starker Verschmutzung den Vor

#### 3. Vorwäsche ( )

- Wenn Sie einen weiteren Spülgang wollen, entfernt die Funktion Spülen+ alle Waschnittelreste.
- Mit dem Einstellen der Spülen+ Funktion wird der Spülgang verlängert und die Spülwassermenge erhöht.

#### 2. Spülen+ ( )

### Option

- Wenn Sie Proteinleckern wie Milch, Blut, Schokolade usw. entfernen wollen, drücken Sie die Wähltaste Bio.
- [Bei einer Temperatur über 60°C können Sie die Öko Funktion für Baumwolle und Synthetikwäsche wählen.]

#### 1. Bio ( )

- Bio ( ) - Auflockern ( )
  - Vorwäsche ( ) - Spülen+ ( )
- Optionsfunktionen ausgewählt werden.
- Durch Drücken der Taste „Option“ können alle

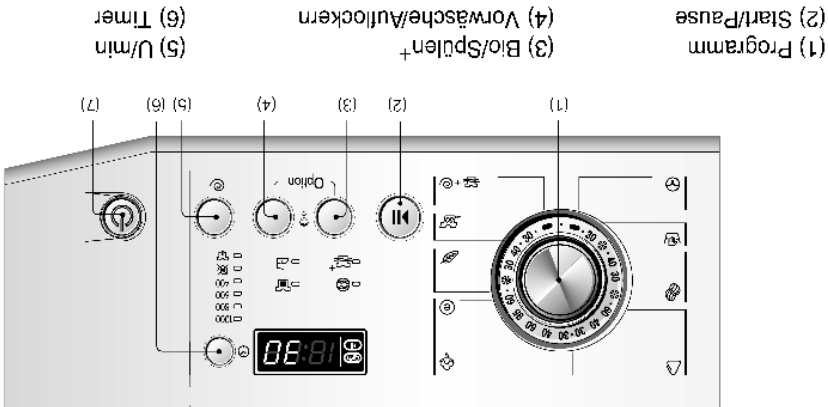
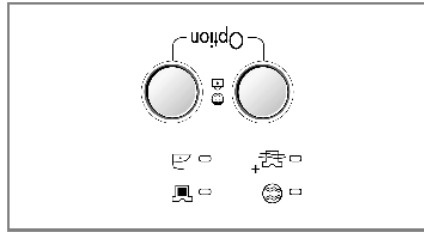

## B edienung

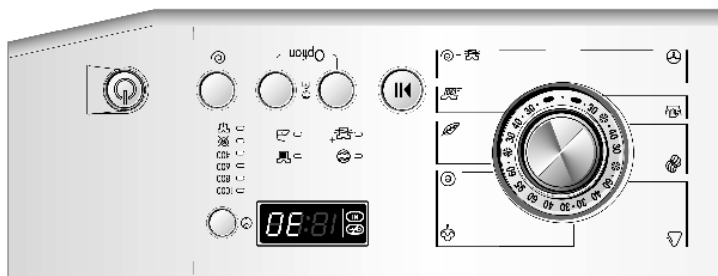

## 1. Waschen mit Voreinstellungen

- Zum Einschalten die **An/Aus-Taste** (⏻) drücken.

- **Start/Pause** (||) drücken.

- Grundeinstellungen

- **Washgang** (🌀): *Nur Hauptwaschgang*

- **Spülen** (🚰): *3 Mal*

- **Schleuderdrehzahl** (🌀):

*1000 u/min (WD-1030/2-9) / (SC) / (P) / (030/2-9) / (T) / (P) / (C) / (P)*

*800 u/min (WD-8030/2-9) / (SC) / (P) / (8030/2-9) / (C) / (P)*

- **Wassertemperatur**: *60°C*

- **Programm**: *Baumwolle* (👤)

## 2. Manuelle Einstellung

- Zum Einschalten die **An/Aus-Taste** (⏻) drücken.

- Einstellungen nach Bedarf durch Drücken der entsprechenden Tasten ändern.

*Die Einzelheiten zu den Einstellungen und Tasten siehe Seite 14~19*

- **Start/Pause** (||) drücken.



\* Vorwäsche: Falls die Wäsche stark verschmutzt ist, wird das Programm "Vorwäsche" empfohlen. Die Vorwäsche ist bei Baumwolle- und Synthetikprogrammen möglich.  
 \* Öko: Im Öko Waschgang ist die Wassertemperatur niedriger und die Waschzeit länger.  
 Auf diese Weise können Sie Energie sparen.  
 \* Spülent+ : Wenn Sie einen weiteren Spülgang wollen, endert die Funktion Spülent+ alle Waschmittelreste.  
 \* Bio: Wenn Sie Proteinlecken wie Milch, Blut, Schokolade usw. entfernen wollen, drücken Sie die Wähltaste Bio.  
 \* Bei einer Temperatur über 60 °C können Sie die Bio- und Öko Funktion für Baumwolle und Synthetikwäsche wählen.

Programm	Gewebetyp	Waschtemp. (Option)	Waschgang (Option)	Max. Zuladung
Baumwolle	Zunächst sicherstellen, dass die Waschestücke waschmaschinenfest sind. (weiße Baumwolle, Leinentücher, Betttücher)	95 °C	Vorwäsche (☐), Spülen+ (☞), Aulockern (☞), Bio (Ⓞ)	Nennzu- ladung
Baumwolle	Farbloses Gewebe (Hemden, Nachthemden Pyjamas) und leicht verschmutzte weiße Baumwollwäsche (Unterwäsche ...)	60 °C [30 °C, 40 °C]	Vorwäsche (☐), Spülen+ (☞), Aulockern (☞), Bio (Ⓞ), Öko (Ⓞ)	Nennzu- ladung
Synthetik	Nylon, Acryl, Polyester	40 °C [60 °C, 30 °C]	Vorwäsche (☐), Spülen+ (☞), Aulockern (☞), Bio (Ⓞ)	Weniger als 1,5 kg Weniger als 1,7 kg Weniger als 3,0 kg
Feinwäsche	Empfindliche Gewebe (Seide, Vorhänge ...)	30 °C [40 °C, Kalt]	Spülen+ (☞), Aulockern (☞)	Weniger als 1,0 kg Weniger als 1,5 kg Weniger als 2,0 kg
Wolle	Für Produkte aus Wolle und Seide, die als maschinenwaschbar gekennzeichnet sind.	30 °C [40 °C, Kalt]	Spülen+ (☞), Aulockern (☞)	Weniger als 1,0 kg Weniger als 1,5 kg Weniger als 2,0 kg
Handwäsche	Feinwäsche und Wolle mit der Bezeichnung "Handwäsche"	Kalt (☞) [30 °C]	Spülen+ (☞), Aulockern (☞)	Weniger als 1,0 kg Weniger als 1,5 kg Weniger als 2,0 kg
Kurz 30	Gewebetypen wie bei Programmen für Baumwolle und synthetisches Gewebe.	30 °C	Spülen+ (☞), Aulockern (☞)	Weniger als 1,0 kg Weniger als 1,5 kg Weniger als 2,0 kg

■ Wählen Sie das Waschprogramm je nach Fasertyp und Verschmutzungsgrad aus.

**W**aschprogramme

## ■ Einfüllen von Waschmittel und Weichspüler

### 1. Waschmittellade

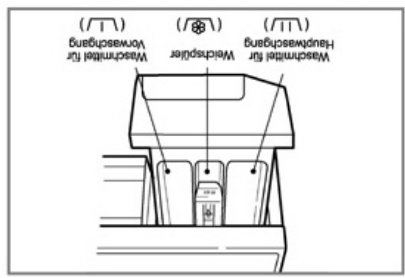

• Nur Hauptwaschgang → \ / \ / \ /

• Vorwaschgang + Hauptwaschgang → \ / \ / \ / • \ \ / / \ \ / /

### 2. Zugabe von Weichspüler



- Keinestallis über die Höchststandlinie füllen. Durch Überfüllen kann zu früh Weichspüler zugeführt werden, wodurch Flecken entstehen könnten.
- Keinestallis Weichspüler mehr als 2 Tage in der Waschmittellade lassen. (Weichspüler kann hart werden)
- Der Weichspüler wird beim letzten Spülgang automatisch zugegeben.
- Während der Wasserzufuhr die Waschmittellade nicht öffnen.
- Keinestallis Verdünnert (Benzin usw.) einfüllen.

**Hinweis** Keinestallis Weichspüler direkt auf Kleidung gießen.

### 3. Waschmittelmenge

- Waschmittel entsprechend den Herstelleranweisungen verwenden.
- Wenn zu viel Waschmittel eingefüllt wird, kann es zu Schaumbildung und Überlastung des Motors kommen, wodurch die Waschleistung beeinträchtigt werden würde (bewirkt Störung)
- Nur Waschmittel für Frontlader-Waschmaschinen verwenden.
- Die Waschmittelmenge kann von Wassertemperatur, Wasserhärte, Umfang und Verschmutzungsgrad der Wäsche abhängen. Für optimale Waschleistung Schaumbildung verhindern.

### 4. Wasserenhärter

- Bei besonders kalkhaltigem Wasser kann der Waschmittelverbrauch durch Einsatz eines Wasserenhärters, wie beispielsweise Calgon, erheblich verringert werden. Die zu verwendende Menge an Wasserenhärter entnehmen Sie bitte den Hinweisen auf der Verpackung. Füllen Sie zuerst das Waschmittel und danach den Wasserenhärter in die Waschmaschine.
- Verwenden Sie die angegebene Waschmittelmenge für weiches Wasser.

### \* Tipps

- **Volle Zuladung: entsprechend den Herstelleranweisungen.**
- **Teilfüllung: 3/4 der normalen Menge**
- **Mindestzuladung: 1/2 der normalen Menge**
- **Menge**

• Das Waschmittel wird am Anfang des Waschgangs aus der Lade gespült.

# Vorbereitung zum Waschen

## ■ Vorbereitung zum Waschen

### 1. Waschetiketten mit Pflegeanweisungen

Achten Sie auf die Etiketten mit Pflegeanweisungen an Ihren Wäschestücken. Diese Etiketten zeigen die Gewebeat und geben Waschanweisungen.

### 2. Sortieren

Sortieren Sie Kleidungsstücke nach Waschprogramm und Wascheart. Für die verschiedenen Gewebe werden unterschiedliche Wassertemperaturen und Schleuderdrehzahlen benötigt. Trennen Sie stets dunkle Wäsche von hellen oder weißen Kleidungsstücken. Dunkle und helle Wäsche separat waschen, um Verfärbung von weißen Wäschestücken zu vermeiden. Nach Möglichkeit stark verschmutzte Wäsche getrennt von leicht verschmutzter waschen.

Verschmutzungsgrad ..... Kleidungsstücke nach Verschmutzungsgrad

(hoch, normal, gering)

Farbe (weiß, hell, dunkel) .....

Weißes Gewebe von farbigem trennen.

Fussel (fusselnd, Fusselsammleind) .....

Fusselnde Kleidungsstücke nicht zusammen mit

Kleidung waschen, an der sich leicht Fusseln

absetzen.

Fusselnde Gewebe: Plüsch, Chenille, Handtücher, Frottee  
Fusselsammelndes Gewebe : Synthetische Gewebe, Cord, bügelreies Gewebe, Socken

### 3. Vorbereiten der Wäsche



- Sicherstellen, dass alle Taschen entleert sind. Gegenstände wie Nagel, Haarspangen, Streichhölzer, Kugelschreiber, Münzen, Schlüssel usw. können Ihre Waschmaschine und Ihre Wäsche beschädigen.

- Reißverschlüsse, Haken und Bänder schließen, damit sie sich nicht an anderen Wäschestücken

- verschfangen.

- Schmutzstellen und Flecken auf Kragen, Manschetten usw. mit etwas in Wasser gelöstem

- Waschmittel vorbehandeln, damit sich der Schmutz leichter löst.

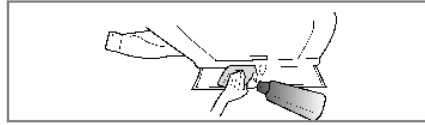
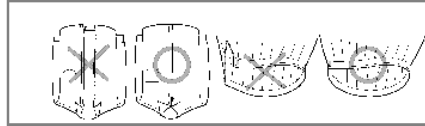



## ■ Nivellieren

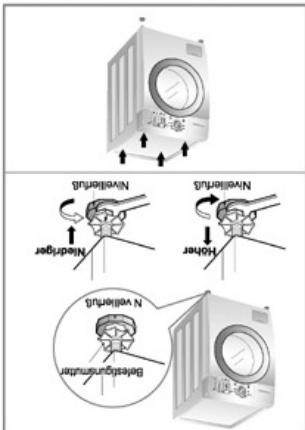
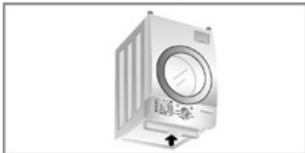

1. Das korrekte Nivellieren oder Ausrichten der Waschmaschine verhindert übermäßiges Geräusch und starke Vibration. Das Gerät auf festem, flachem Untergrund stellen - am besten in eine Ecke.

**ACHTUNG** Bei Ausgeware oder Holzböden kann es zu extremen

Vibrationen und Fehlern bei der Unwuchtkontrolle kommen.

## 2. Bodenunebenheiten durch Drehen der Nivellierfüße

ausgleichen (keinesfalls Holz usw. unter die Füße schieben). Sicherstellen, dass alle vier Füße den Boden berühren. Dann mit einer Wasserwaage sicherstellen, dass das Gerät waagrecht steht.

※ *Nach Justage werden die Muttern im Uhrzeigersinn festgedreht.*

**ACHTUNG** Wenn die Waschmaschine auf einem erhöhten Untergrund aufgestellt wird, muss gewährleistet sein, dass diese sicher befestigt ist um zu verhindern, dass sie herunter fällt.

## ※ Stabilitätsprüfung

*Auf die Ecken der Waschmaschine drücken und sicherstellen, dass sie sich dadurch nicht nach oben oder unten bewegt. (In beiden Richtungen prüfen) Falls die Maschine sich bewegt oder wackelt, die Nivellierfüße erneut einstellen.*

## ■ Hinweise zum Aufstellort:

- Der Boden muß sauber, trocken und eben sein.
- Stellen sie die Waschmaschine auf einen harten und glatten Untergrund.

## ■ Geflieste Fußböden ( Glatte, rutschige Fußböden )

- Stellen Sie jeden Fuß der Waschmaschine auf eine rutschfeste Unterlage. (Schneiden Sie die rutschfeste Matte in 70 x 70 mm große Stücke und fixieren Sie diese auf die trockenen Fliesen, dort wo die Maschine aufgestellt werden soll.)

## ■ Holzböden

- Holzböden können für unerwünschte Vibrationen sorgen.
- Zur Vermeidung solcher Vibrationen befestigen Sie Gummikappen auf den Füßen oder schrauben Sie Holzleisten in den Boden zur Fixierung des Gerätes.
- Wenn möglich, stellen Sie die Waschmaschine in einer Raumecke auf, dort ist der Boden am stabilsten.

※ *Befestigen sie Gummikappen zur Vermeidung unerwünschter Vibrationen.*

※ *Sie können die Gummikappen mit dieser Teilenummer (p/n 4620ER4002B) als Ersatzteil beim LG-Kundendienst bestellen.*

## Wichtig!

- Ordentliches Aufstellen garantiert Langlebigkeit Ihrer Waschmaschine.
- Die Waschmaschine muss waagrecht stehen.
- Sie darf unter Last nicht wippen.
- Der Boden, auf dem die Waschmaschine steht, muss absolut sauber sein.
- Die Füße der Waschmaschine dürfen nicht nass werden, da sonst Rutschgefahr besteht.



Gummikappe



Diese Geräte sind nicht für den Gebrauch auf See oder zum mobilen Einbau z. B. in Wohnwagen, Flugzeugen usw. geeignet. Drehen Sie den Absperrhahn zu, falls die Maschine über einen längeren Zeitraum nicht benutzt wird (z. B. im Urlaub), insbesondere falls sich in unmittelbarer Nähe kein Bodenabfluss (Senke) befindet. Zum Entsorgen des Geräts Anschlusskabel abschneiden und Stecker zerstören. Türverriegelung unbrauchbar machen, damit kleine Kinder nicht im Gerät eingeschlossen werden können. Verpackungsmaterialien (z. B. Folien, Styropor) stellen eine Gefahr für Kinder dar. Es besteht Erstickengefahr! Gesamte Verpackung für Kinder unzugänglich aufbewahren.

## ■ Anschluss des Abflussschlauchs

- Den Abflussschlauch mit einer Schnur o. ä. am Waschbecken befestigen.
- Durch Fixieren des Abflussschlauchs verhindern Sie Verspritzen von Wasser.

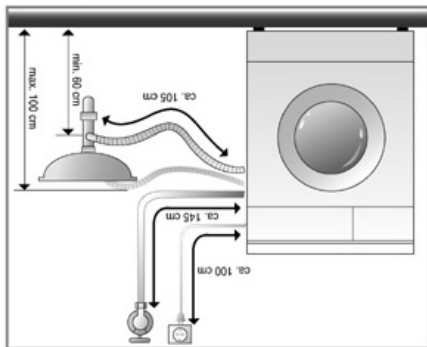
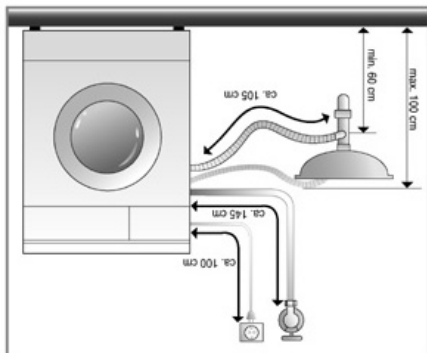
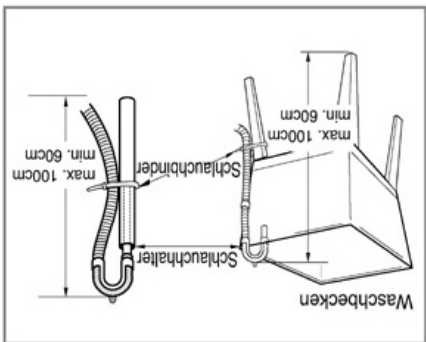
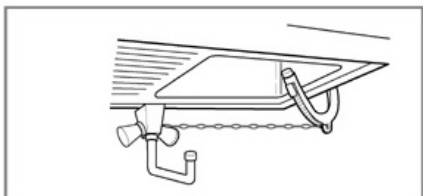

- Den Abflussschlauch nicht mehr als 100 cm über dem Boden platzieren.
- Durch Fixieren des Abflussschlauchs verhindern Sie Verspritzen von Wasser.
- Falls der Abflussschlauch zu lang ist, den Schlauch nicht in die Maschine hineinschieben. Dies würde abnormale Geräusche verursachen.

- ▶ Diese Maschine ist auf einen Wasserdruck von 30 kPa bis 1000 kPa (0,3 ~ 10 kgf/cm<sup>2</sup>) ausgelegt.
- ▶ Beim Anschluss des Zulaufschlauchs am Ventil anpassen, dass die Überwurfmutter korrekt auf das Gewinde des Ventils aufgeschraubt wird.
- ▶ Bei einem Wasserdruck von mehr als 1000 kPa muss ein Druckminderer vor dem Einlass angeordnet werden.
- Der Überwurfmutter des Wasserzulaufschlauchs sind zwei Dichtringe beigelegt, um Wasseraustritt zu verhindern.
- Zum Prüfen der Anschlüsse auf Dichtigkeit den Wasserhahn vollständig aufdrehen.
- Den Schlauch regelmäßig kontrollieren und ersetzen, falls notwendig.
- Sicherstellen, dass der Schlauch weder geknickt noch gequetscht ist.

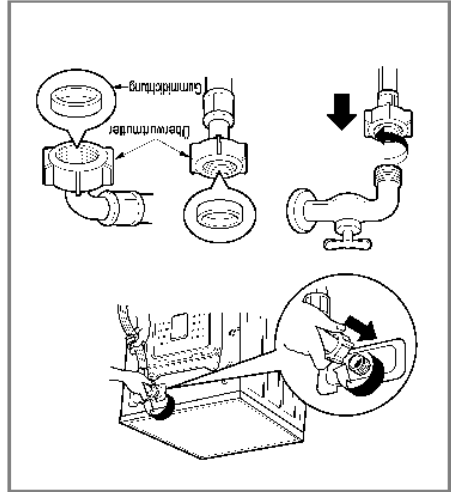

## ■ Anschluss des Wasserzulaufschlauchs

### ■ Die Waschmaschine ausschließllich mit neuen Schläuchen anschließen.

1. Keinesfalls eine Verärgernungsschnur oder eine Doppelseckdose verwenden.
  2. Falls das Netzkabel beschädigt ist, muss es durch den Kundendienst bzw. Fachmann ersetzt werden, um Gefahren zu vermeiden.
  3. Nach dem Betrieb der Maschine den Netzstecker ziehen und den Wasserhahn schließen.
  4. Die Maschine vorschriftsgemäß an eine geeignete Steckdose anschließen.
  5. Das Gerät so positionieren, dass direkter Zugriff auf den Netzstecker besteht.
- Reparaturen an der Waschmaschine dürfen nur von Fachleuten durchgeführt werden. Reparaturen, die von unerfahrenen Personen durchgeführt werden, können Verletzungen oder schwerwiegende Funktionsstörungen nach sich ziehen. Wenden Sie sich an Ihr Service-Center vor Ort.
- Schließen Sie Ihre Waschmaschine nicht in Räumen an, in denen möglicherweise Temperaturen unter dem Gefrierpunkt vorherrschen. Eingefrorene Schläuche können unter Druck platzen. Die Zuverlässigkeit der elektronischen Steuereinheit kann durch Temperaturen unter dem Gefrierpunkt beeinträchtigt werden.
- Falls das Gerät in den Wintermonaten angefertigt wird und die Temperaturen unter dem Gefrierpunkt liegen, sollten Sie die Waschmaschine für einige Stunden bei Zimmertemperatur stehen lassen, bevor Sie diese in Betrieb nehmen.

## ■ Elektrischer Anschluss

Falls die Farben der Netzkabelstränge nicht den Anschlüssen im Stecker entsprechen, können Sie die Steckerauschlüsse folgendermaßen identifizieren:  
 Das grüne Kabel muss mit dem Anschluss verbunden werden, der mit einem E, dem Erdungssymbol  $\oplus$ , oder grün bzw. grün-gelb markiert ist.  
 Das blaue Kabel an den mit "N" oder schwarz markierten Anschluss anschließen.  
 Das braune Kabel muss mit dem Anschluss verbunden werden, der mit einem L oder ROT markiert ist.  
 Falls ein 13-Ampere-Stecker (BS1363) angeschlossen wird, eine 13-Ampere-Sicherung vom Typ BS1362 verwenden.

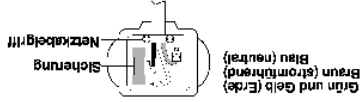

**ACHTUNG**  
 DIE FARBEN DES NETZKABELS SIND FOLGENDE FARBEN NACH FARBEN KODIERT:  
 GRÜN UND GELB: ERDUNG  
 BLAU: NEUTRAL  
 BRAUN: STROMFÜHREND  
 Dieses Gerät muss geerdet werden!

## ■ Sicherheitshinweise zum Netzstecker (nur für GB)

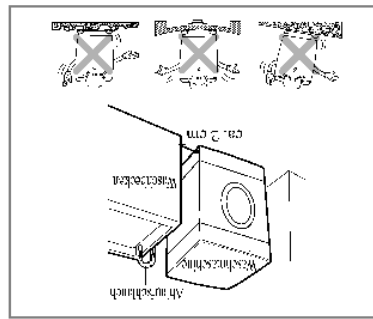
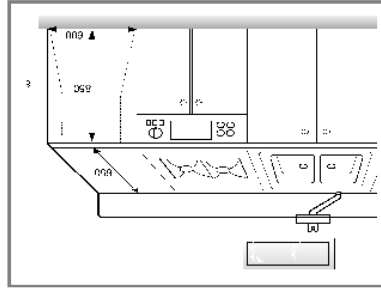

## ■ Platzbedarf für Aufstellung

**Ebene Untergrund:**  
 Zulässige Schräge unter der Waschmaschine: max. 1°  
**Steckdose:**  
 Innerhalb von 1,5 m seitlich der Waschmaschine. Keinstalls andere Geräte gleichzeitig an die Steckdose anschließen.  
**Abstände:**  
 Die vorgeschriebenen Abstände zu Wänden, Türen und Boden einhalten.  
 (10 cm hinten / 2 cm rechts und links)  
 Keinstalls Waschmittel usw. auf der Waschmaschine ablegen.  
 Sie können die Oberfläche oder die Bedienelemente beschädigen.

**A** aufstellanweisung

In Ländern, in denen es Gebiete gibt, wo eine Versäuerung durch Kakerlaken oder anderes Ungeziefer möglich ist, sollte besonders darauf geachtet werden, dass das Gerät und der Aufstellort stets in sauberem Zustand gehalten werden. Schäden, die möglicherweise durch Kakerlaken oder sonstiges Ungeziefer verursacht werden, fallen nicht unter die Gerätegarantie.

## ■ **Transportsicherungsschrauben**

Dieses Gerät ist mit Transportsicherungsschrauben versehen, um Schäden während des Transports zu verhindern.

## ■ **Abnehmen der Transportsicherungsschrauben**

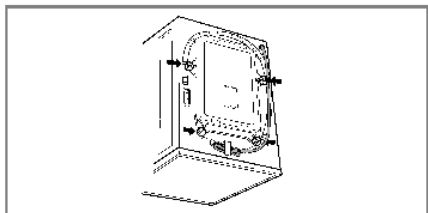

1. Das Gerät ist durch 4 Spezialschrauben

gesichert, um Transportschäden zu

verhindern.

Vor der Inbetriebnahme die Schrauben

zusammen mit den Gummiprofpen

entfernen.

• Falls sie nicht entfernt werden, können

schwere Vibrationen, Geräusche und Schäden

entstehen.

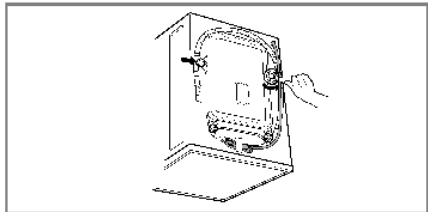

2. Die 4 Schrauben mit dem beiliegenden  
Schraubenschlüssel herausdrehen.

4. Die Schraubenbohrungen mit den  
beiliegenden Kapfen verschließen.

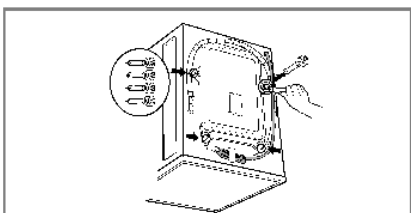

3. Die 4 Schrauben lösen und die

Gummiprofpen etwas drehen, um sie

zusammen mit den Schrauben abzunehmen.

Die 4 Schrauben und den

Schraubenschlüssel für späteren Gebrauch

aufbewahren.

• Die Transportsicherungsschrauben müssen

vor jedem Transport des Geräts wieder

angebracht werden.

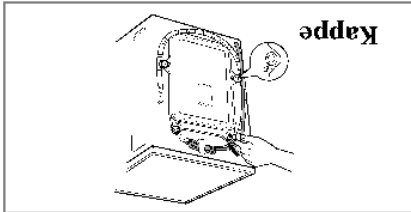



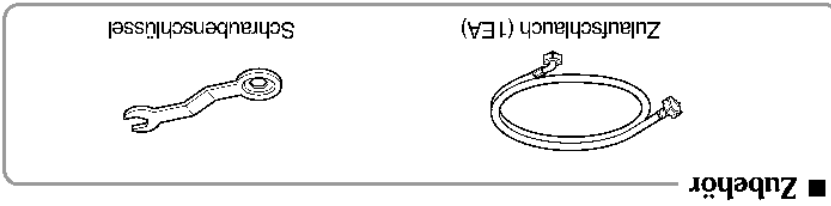

\* Das Recht zu Änderungen an Daten und Design ohne Vorankündigung bleibt vorbehalten.

Frontlader-Waschmaschine		Stromversorgung		Abmessungen (B×T×H)		Gewicht/Max. Leistungsaufnahme		Wasserverbrauch		Zulässiger Wasserdruck		Schleuderdrehzahl	
WD-1030(2-9)S(U)/P/8030(2-9)T(U)/P	WD-1030(2-9)N(U)/P/8030(2-9)T(U)/P	220-240V~, 50HZ		600mm × 360mm × 850mm	600mm × 440mm × 850mm	600mm × 360mm × 850mm	600mm × 440mm × 850mm	55 kg / 2100 W	60 kg / 2100 W	65 kg / 2100 W	0.3 - 10kgf/cm <sup>2</sup> (30~100kPa)	$\frac{\text{L}}{\text{min}}$ / 400 / 600 / 800 $\frac{\text{L}}{\text{min}}$ / 400 / 600 / 800 / 1000	$\frac{\text{L}}{\text{min}}$ / 400 / 600 / 800 / 1000 $\frac{\text{L}}{\text{min}}$ / 400 / 600 / 800 / 1000

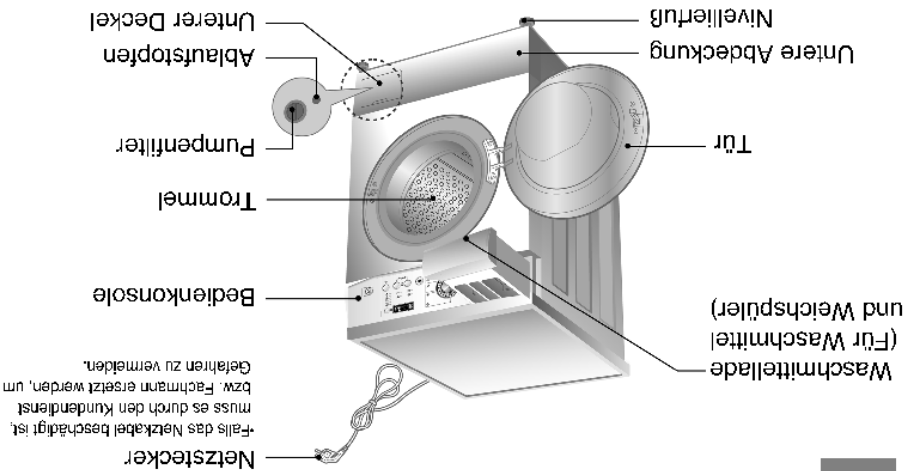



**T** Technische Daten

- **Unbedingt die Bedienungsanleitung vor Inbetriebnahme des Gerätes vollständig lesen.** Die Anweisungen sorgfältig befolgen.
- **Die Bedienungsanleitung zum späteren Gebrauch aufbewahren.** Falls das Gerät verkauft bzw. weitergegeben wird, dem neuen Eigentümer unbedingt die Bedienungsanleitung ausändigen.
- **Die nachfolgenden Warnhinweise sind aus Sicherheitsgründen strikt zu befolgen.**
- **Sie sind vor Aufstellung und Inbetriebnahme des Gerätes zu lesen.**
  - Dieses Gerät darf nur von Erwachsenen bedient werden. Kindern sollte die Benutzung der Bedienknöpfe und das Spielen mit dem Produkt verboten werden.
  - Das Gerät keinesfalls eigenmächtig verändern, da dies gefährlich ist.
  - Dieses Gerät ist schwer. Daher beim Transport aufpassen.
  - Sämtliche Verpackungsteile und Transportverschraubungen vor Benutzung des Gerätes entfernen. Andernfalls können ernsthafte Schäden am Gerät entstehen.
  - Alle Installationsarbeiten sollten von einem qualifizierten Installateur oder Fachmann ausgeführt werden.
  - Alle elektrischen Anschlüsse des Gerätes von einem ausgebildeten Elektriker oder Fachmann durchführen lassen.
  - Das Gerät keinesfalls auf das Netzkabel platzieren. Falls die Maschine auf einen Teppichboden gestellt wird, die Füße so einstellen, dass Luft unter dem Gerät zirkulieren kann.
  - Nach dem Betrieb der Maschine den Netzstecker ziehen und den Wasserhahn schließen.
  - Das Gerät nicht überladen.
  - Nur als Waschmaschinenfest bezeichnete Textilien waschen. Falls Zweifel bestehen, die Elektrische Heizlüfter, Kerzen etc. keinesfalls in der Nähe des Gerätes aufstellen. Sie könnten das Gerät entzünden oder verformen.
  - Das Gerät vor Feuchtigkeit und Nässe schützen. Andernfalls droht Gefahr von Bränden und elektrischen Schlägen.
  - Das Gerät an eine geeignete Sicherungssteckdose für 220-240V anschließen, keinesfalls über eine Verlängerungsschnur oder eine Doppelsteckdose anschließen.
  - Sicherstellen, dass alle Taschen entleert sind. Harte oder scharfe Gegenstände wie Münzen, Sicherheitsnadeln, Nägel, Schrauben oder Steine können schwere Schäden verursachen.
- **Unbedingt die Bedienungsanleitung vor Inbetriebnahme des Gerätes vollständig lesen.** Die Anweisungen sorgfältig befolgen. Es könnte dadurch zu Brand oder Explosion kommen.
  - Dieses Gerät ist nur auf den Einsatz im Haushalt ausgelegt. Das Gerät nur im Haushalt und für den angegebenen Zweck verwenden.
  - Keine mit Mineralprodukten (z. B. Nylonbeschichtung, Kunststoffgürtel etc.) beschichtete Textilien in die Maschine geben. Falls zuvor Fleckentferner benutzt wurden, sicherstellen, dass das Lösungsmittel sorgfältig ausgewaschen wurde, bevor das Wäschestück in die Maschine kommt. Nach dem Waschgang können Rückstände in der Trommel zurückbleiben, die sich während des Trocknerbetriebs entzünden könnten. Die Waschmaschine daher niemals mit überverschmierten Kleidungsstücken beladen.
  - Das Gerät nicht an Plätzen betreiben, wo sich entflammbares Material wie Benzin, Benzol oder leicht entzündliches Gas befindet. Solche Stoffe können Feuer und Explosionen verursachen.
  - Nur die vorgeschriebene Menge an Weichspüler zufügen. Eine Überdosierung kann die Wäsche beschädigen.
  - Die Trommel nur nach dem Waschgang offen lassen, um die Türdichtung zu schützen.
  - Vor dem Öffnen der Tür sicherstellen, dass das Wasser abgelaufen ist. Falls noch Wasser vorhanden ist, die Tür keinesfalls öffnen.
  - Tiere und Kinder könnten in die Waschmaschine klettern. Daher das Gerät vor dem Betrieb jedes Mal überprüfen.
  - Die Glastür wird während des Waschganges sehr heiß. Kinder während des Betriebs vom Gerät fernhalten.
  - Keinesfalls versuchen, die Maschine selbst zu reparieren. Unsachgemäße Reparaturen können Verletzungen und/oder schwere Defekte der Maschine zur Folge haben.
  - Das Produkt sollte nur vom autorisierten Kundendienst unter Verwendung von Originalersatzteilen gewartet bzw. repariert werden.
  - Bei Entsorgung der alten Waschmaschine muss das Netzkabel gekappt und der Türverschluss unbrauchbar gemacht werden, um Kinder zu schützen.
  - Bei Aufstellung auf Teppichboden sicherstellen, dass die Öffnung im Sockel nicht blockiert wird.
  - Falls das Gerät unter Wasser gestanden hat, verständigen Sie bitte den Kundendienst. Es besteht Stromschlag- und Brandgefahr.

Warnhinweise.....	3
Technische Daten.....	4
Aufstellanweisung.....	5
Vorbereitung zum Waschen.....	10
Zugabe von Waschmittel.....	11
Waschprogramme.....	12
Bedienung.....	13
Pflege und Wartung.....	20
Fehlersuche.....	23
Garantiebedingungen.....	26

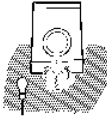
## Inhalt

- 

■ **Aut. Betriebsfortsetzung**  
Falls die Waschmaschine durch einen Stromausfall abgeschaltet wurde, setzt sie nach Wiederherstellung der Stromversorgung den Waschvorgang ab der Position fort, in der sie abgeschaltet wurde.
- 

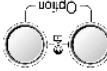
■ **Geräusch- und Vibrationsminderung**  
Durch Erfassung von Zuladung und Gewichtsverteilung kann das System die Last gleichmäßig verteilen, um Schläudergeräusche zu minimieren.
- 

■ **Kindersicherung**  
Das Kindersicherungssystem verhindert, dass Kinder während des Waschvorgangs durch Drücken eines Knopfes das Programm ändern.
- 

■ **Günstigeres Waschen dank intelligentem Waschsysteem**  
Unser intelligentes Waschsysteem erfasst die Zuladung sowie die Wassertemperatur und entscheidet über die optimale Wassermenge und Waschzeit, um Energie- und Wasserverbrauch auf ein Minimum zu beschränken.
- 

■ **Großraumtrommel**  
Die Großraumtrommel Ihrer Lg Waschmaschine fasst 40% mehr Zuladung als herkömmliche Waschmaschinen. Außerdem sorgt eine größere Trommel für mehr Wascheistung.

## Produktmerkmale



# Waschmaschine

## BEDIENUNGSANLEITUNG

WD-1030(2-9)S(U)P  
WD-8030(2-9)S(U)P  
WD-1030(2-9)N(U)P  
WD-8030(2-9)N(U)P  
WD-1030(2-9)T(U)P  
WD-8030(2-9)T(U)P

Vielen Dank für den Kauf des vollautomatischen LG-Waschmaschine.  
Bitte lesen Sie sich diese Bedienungsanleitung sorgfältig durch, da  
sie die Anweisungen zur sicheren Installation und Bedienung, Wartung  
und Pflege enthält.  
Die Bedienungsanleitung zum späteren Gebrauch aufbewahren.  
Notieren Sie bitte die Modell- und Seriennummer Ihres Waschmaschine.