



AUTOMATICKÁ PRÁČKA s plněním spredu

WD-10264(8)SP

WD-10264(8)NP

WD-10264(8)TP

WD-80264(8)SP

WD-80264(8)NP

WD-80264(8)TP

Ďakujeme za zakúpenie tejto plne automatickej práčky zn. LG. Prečítajte si prosím starostlivo tento „Návod na obsluhu“; poskytnete vám pokyny na bezpečnú inštaláciu, používanie a údržbu. Uschovajte pre prípadnú budúcu potrebu. Poznamenajte si konkrétny typ zakúpenej práčky (model) a výrobné číslo (Serial number - S/N).

C HARAKTERISTIKA



■ Ochrana proti pokrčeniu

Pokrčenie bielizne je minimalizované striedaním rotácie bubna.



■ Hospodárnejší, inteligentný systém prania

Inteligentný systém prania zisťuje veľkosť náplne a teplotu vody a podľa toho optimalizuje úroveň (množstvo) vody a čas prania, čím minimalizuje spotrebu el. energie avody.

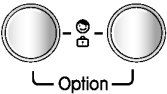

■ Detská poistka

Detská poistka zaisťuje, aby deti nemohli počas prevádzky práčky zatlačením ktoréhokoľvek tlačidla zmeniť nastavený program prania.

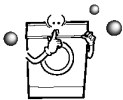

■ Systém ovládania rýchlosti otáčania bubna s nízkym hlukom

Snímaním množstva náplne a vyvážením skutočne minimalizuje úroveň hluku pri odstreďovaní.

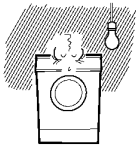

■ Automatické opätovné spustenie

Pokiaľ sa práčka vypne v dôsledku výpadku v dodávke el. energie, po obnovení dodávky el. energie sa znova spustí automaticky od miesta programu, kde sa zastavila.

O BSAH

Prevádzkovo-bezpečnostné upozornenie	3
Technické údaje	4
Inštalácia	5
Príprava pred praním	11
Pridávanie pracích prostriedkov	12
Funkcie	13
Používanie práčky	14
Údržba a ošetrovanie práčky	21
Skôr ako zavoláte odborný servis	24
Záručné podmienky	27

P revádzkovo-bezpečnostné upozornenie

⚠ Výstraha!

Informácie a pokyny, uvedené v tomto návode musia byť dodržané pre prevádzkovú bezpečnosť osôb, pre minimalizáciu rizika požiaru alebo výbuchu, úrazu elektrickým prúdom alebo na ochranu pred poškodením majetku, zdravia alebo stratou života.

DÔLEŽITÉ BEZPEČNOSTNÉ POKYNY

Výstraha: Pre minimalizáciu rizika požiaru, úrazu elektrickým prúdom, poškodenia zdravia osôb používajúcich práčku, dodržiavajte základné pokyny, vrátane nasledujúcich:

- Práčku neinštalujte na miestach, kde by bola vystavená pôsobeniu poveternostných vplyvov
- Nepokúšajte sa zasahovať do ovládacích prvkov
- Neopravujte ani nevymieňajte žiadne diely práčky, ani nevykonávajte žiadne Servisné práce, pokiaľ to nie je osobitne odporúčané v pokynoch pre údržbu používateľom alebo v pokynoch pre opravy používateľom, ktorým rozumie a má na ich vykonanie odborné skúsenosti.
- V bezprostrednej blízkosti práčky a v jej okolí neskladujte horľavé materiály, ako kúdel', papier, handry, chemikálie, atď.
- Prísny dozor je nutný pri používaní práčky deťmi alebo v ich blízkosti. Nedovoľte, aby sa deti hrali na práčke, s práčkou alebo vo vnútri, ani s inými spotrebičmi.
- Nenechávajte otvorené dvierka plniaceho otvoru. Otvorené dvierka lákajú deti kývať sa na nich alebo vliezť do vnútra práčky.
- Nikdy nesiahajte do vnútra práčky, pokiaľ je bubon v pohybe. Počkajte, kým sa bubon úplne zastaví.
- Pranie môže znížiť účinnosť úpravy prádla znižujúce jeho horľavosť.
- V práčke neperte alebo neodstreďujte textilie, ktoré boli čistené, namočené alebo postriekané horľavými alebo výbušnými látkami (ako je vosk, oleje, farby, benzín, odmasťovacie kvapaliny, roztoky pre suché čistenie, petrolej, atď.) – môžu sa vznietiť alebo explodovať. Olej môže po ukončení cyklu zostať v bubne a spôsobiť požiar pri sušení. Preto do práčky nenakladajte zaolejované odevy.
- Starostlivo dodržiavajte pokyny na pranie a zaobchádzanie s textíliami (symboly prania, čistenia) od výrobcu textílie.
- Dvierka práčky nezatvárajte príbuchnutím, ani sa ich nesnažte otvárať násilím, ak sú uzamknuté. Práčka sa tak môže poškodiť.
- Na zníženie možnosti rizika úrazu elektrickým prúdom vytiahnite vidlicu sieťového kábla zo zásuvky alebo odpojte práčku z el. siete vyskrutkovaním poistky alebo vypnutím ističa v bytovom (domovom) rozvode pred každým čistením alebo údržbou práčky.
- Nikdy sa nepokúšajte prevádzkovať práčku, ak bola poškodená, má chybné funkcie, je čiastočne rozobratá, má chýbajúce alebo zlomené diely, vrátane poškodeného sieťového kábla s vidlicou.
- Ak sa výrobok dostal pod vodu, zavolajte servisné stredisko. Nebezpečenstvo elektrického šoku a požiaru.

NASLEDUJÚCE POKYNY USCHOVAJTE

POKYNY NA UZEMNENIE

Táto práčka musí byť uzemnená. V prípade poruchy alebo zlyhania činnosti uzemnenie znižuje riziko úrazu tým, že umožní prejsť el. prúdu cestou najmenšieho odporu. Táto práčka je vybavená sieťovým káblom s ochranným uzemňovacím vodičom a vidlicou s ochranným kolíkom. Vidlica sa môže zasúvať len do odborne inštalovanej uzemnenej zásuvky zodpovedajúcej všetkým miestnym predpisom a nariadeniam.

- Nepoužívajte žiadne rozdvojky, tzv. „zlodejky“ a iné typy sieťových rozbočovačov, ktoré nie sú uzemnené, alebo akokoľvek uzemnenie obchádzajú.
- Ak si nie ste istí, že máte zásuvky správne uzemnené, poraďte sa v odbornej elektro-technickej inštaláčnej firme.

VÝSTRAHA: Nesprávne pripojenie uzemňovacieho vodiča práčky môže spôsobiť úraz el. prúdom. Ak ste na pochybách, či je práčka správne uzemnená, nechajte si ju skontrolovať odborným elektroinštalatárom alebo v servise. Nemeňte sieťový kábel s vidlicou, dodaný s práčkou – ak nevyhovuje vidlica, musí výmenu celého kábla vykonať odborný pracovník (elektrikár).

T ECHNICKÉ ÚDAJE

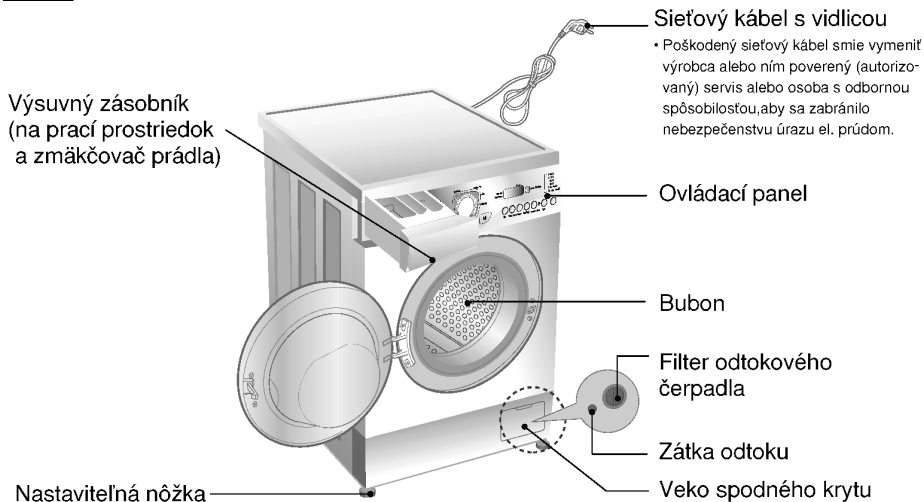

Sietový kábel s vidlicou

- Poškodený sietový kábel smie vymeniť výrobca alebo ním poverený (autorizovaný) servis alebo osoba s odbornou spôsobilosťou, aby sa zabránilo nebezpečenstvu úrazu el. prúdom.

Výsuvný zásobník
(na prací prostriedok
a zmäkčovač prádla)

Ovládací panel

Bubon

Filter odtokového
čerpadla

Zátka odtoku

Veko spodného krytu

Nastaviteľná nôžka

	WD-10264(8)SP/WD-80264(8)SP	WD-10264(8)NP/WD-80264(8)NP	WD-10264(8)TP/WD-80264(8)TP
Názov	Automatická práčka s vkladáním prádla spredu		
Napájanie	220-240V~, 50Hz		
Rozmery (š x hl. x v)	600mm × 360mm × 850mm	600mm × 440mm × 850mm	600mm × 550mm × 850mm
Hmotnosť / Príkon max	55 kg / 2100 W	60 kg / 2100 W	65 kg / 2100 W
Spotreba vody	42 ℓ	55 ℓ	69 ℓ
Povolený tlak vody	30 kPa – 1 Mpa		
Otáčky odstred'ovania	☒ / 400 / 600 / 800 [WD-80264(8)SP/80264(8)NP/80264(8)TP] ☒ / 400 / 800 / 1000 [WD-10264(8)SP/10264(8)NP/10264(8)TP]		

* Deklarovaná hodnota emisie hluku tohoto spotrebiča je...73dB(A), čo predstavuje hladinu A akustického výkonu vzhľadom na referenčný akustický výkon 1pW.

Zbierka zákonov č.177/2002 / EN60704

■ Príslušenstvo

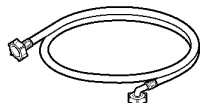

Hadica prívodu vody



Montážny kľúč

I nštalácia

Práčka musí byť spoľahlivo uzemnená podľa všetkých platných predpisov a nariadení. Otvory v základni práčky nesmú byť zakryté kobercom, pokiaľ je práčka inštalovaná na podlahe pokrytej kobercom.

Spotrebič inštalujte, resp. skladujte na mieste, kde nebude vystavený teplotám pod bodom mrazu alebo pôsobeniu počasia.

V krajinách, kde môže dochádzať k zamoreniu švábmi alebo hmyzom, starostlivo udržiavajte spotrebič a jeho okolie v trvalej čistote. Akékoľvek poškodenia spôsobené švábmi alebo iným hmyzom sú vyňaté zo záruky poskytovanej pre tento spotrebič.

■ Transportné skrutky

Spotrebič zaistený transportnými skrutkami, na ochranu pred poškodením počas prepravy.

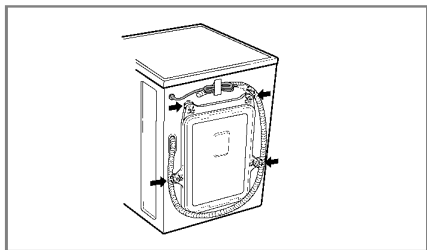

1. Na ochranu pred poškodením vnútorných častí počas prepravy, sú tieto zaistené 4 skrutkami. Pred uvedením práčky do prevádzky odstráňte tieto skrutky spolu s gumovými zátkami.

• Pokiaľ by skrutky neboli odstránené, spôsobia veľký hluk, vibrácie a poruchy v činnosti pri uvedení do prevádzky.

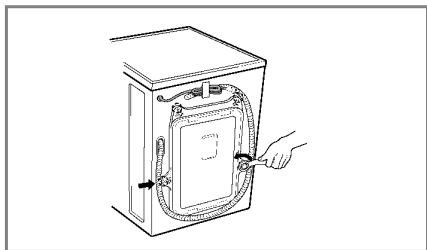

2. Odskrutkujte 4 skrutky pomocou montážneho kľúča, dodaného v príslušenstve.

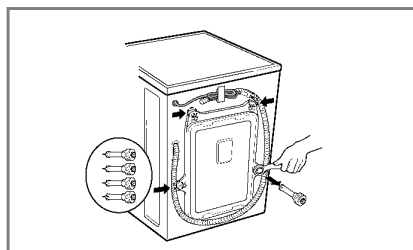

3. 4 skrutky vytiahnite spolu s gumovými zátkami miernym otáčaním zátk. Skrutky aj montážny kľúč uschovajte pre možné použitie v budúcnosti (sťahovanie, preprava do servisu a pod.)

• Vždy, keď je potrebné práčku prepravovať, je nutné ju pred prepravou zaistiť skrutkami.

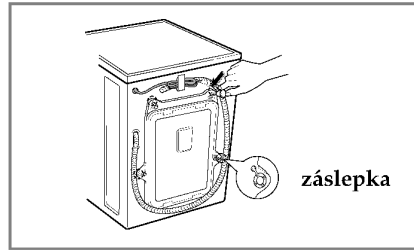

4. Otvory po skrutkách zaslepte dodanými záslepkami

I nštalácia

■ Požiadavky na miesto inštalácie práčky

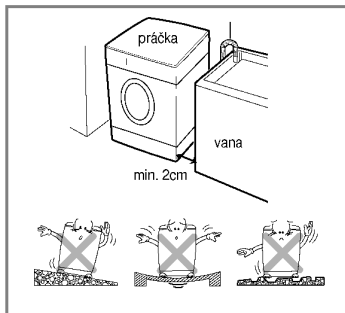

Sklon podlahy:

Povolený sklon podlahy je do 1°.

Zásuvka el. siete:

Musí sa nachádzať do 1,5 m od každej strany umiestnenej práčky. Nepreťažujte zásuvku pripojením viac ako jedného spotrebiča.

Ďalšie vzdialenosti:

Je žiadaná vzdialenosť od steny, dverí a podlahy:

vzadu: 10 cm; vpravo a vľavo: 2 cm

Nikdy neukladajte pracie prostriedky na vrchnú stranu práčky. Mohla by sa poškodiť povrchová úprava a ovládacie prvky práčky.

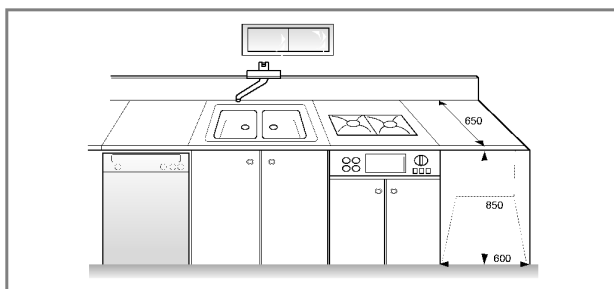

I nštalácia

■ Elektrické pripojenie

1. Nepoužívajte žiadne predlžovacie káble alebo rozdvojky.
 2. Pri poškodení sieťového kábla ho musí vymeniť výrobca alebo poverený (autorizovaný) servisný pracovník alebo podobne odborne spôsobilá osoba, aby sa zabránilo nebezpečenstvu úrazu.
 3. Po ukončení prevádzky vždy vyťahnite vidlicu sieťového kábla zo zásuvky a zastavte prívod vody.
 4. Práčka musí byť pripojená len k riadne uzemnenej sieťovej zásuvke, zapojenej podľa platných predpisov.
 5. Práčka musí byť umiestnená tak, aby bola vidlica sieťového kábla zapojená v zásuvke ľahko dostupná.
- Opravy práčky musí vykonávať odborný pracovník. Ak vykonávajú opravy neskúsené osoby, môže dôjsť k úrazu alebo závažnému zlyhaniu funkcie práčky. Obráťte sa na vaše servisné stredisko.
 - Neinštalujte práčku v miestnostiach, v ktorých môže dôjsť k poklesu teploty pod bod mrazu. V opačnom prípade môže dôjsť k roztrhnutiu hadíc pôsobením mrazu. Teploty pod bodom mrazu môžu nepriaznivo ovplyvniť spoľahlivosť elektronickej riadiacej jednotky.
 - Ak je spotrebič dodaný v zimnom období pri teplotách pod bodom mrazu : ponechajte práčku pred uvedením do prevádzky niekoľko hodín v izbovej teplote.

■ Prístroj není určen pro používání dětmi, popřípadě za dozoru dospělou osobou. Nedovoľte , aby si děti hrály s práčkou, na práčce nebo uvnitř.

■ Práčku pripojte k prípojke vody pomocou novej sady hadíc; už používané (staré) sa nesmú používať.

■ Pripojenie hadice prívodu vody

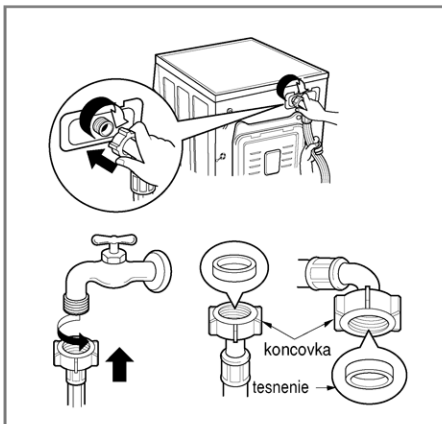

► Tlak v prívode vody musí byť v rozsahu 30 kPa až 1 Mpa.

► Pri pripájaní hadice prívodu vody ju nesťahujte ani ju k prívodnému kohútiku neskrutkujte cez závit.

► Ak prevyšuje tlak v prívode vody 1 Mpa, je nutné namontovať pred prívod k práčke redukčné zariadenie.

• S prívodnou hadicou vody, dodanou ako príslušenstvo, sa dodávajú dve gumové tesnenia na utesnenie skrutkovania na oboch koncoch hadice.

• Pre pripojenie hadice skontrolujte tesnosť prívodu vody do práčky úplným otvorením kohútika.

• Pravidelne kontrolujte stav hadice a v prípade nutnosti ju vymeňte.

• Presvedčte sa, že na hadici nie sú žiadne slučky, zalomenia, alebo zatlačenia.

I nštalácia

■ Bežný kohútik neukončený závitom a hadica ukončená závitom

1. Povoľte upevňovacie skrutky vrchnej časti spájacej prechodky so závitom pre hadicu, aby bolo možné ju upevniť ku kohútiku.

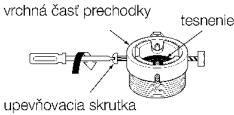

2. Zatlačte spájajúcu prechodku na kohútik tak, aby tesnenie doliehalo na spodný okraj kohútika čo najtesnejšie a utiahnite ju 4 skrutkami.

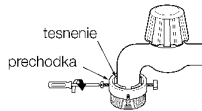

3. Skrutkovanie prívodnej hadice nasadíte a naskrutkujete (smerom doprava) na závit spájacej prechodky do riadneho utesnenia (gumové tesnenie aj v skrutkovaní hadice).

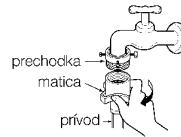

■ Bežný kohútik bez závitov a prívodná hadica s nasúvacou koncovkou hadice

1. Povoľte upevňovacie skrutky spájacej prechodky.

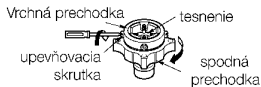

• V prípade, že priemer kohútika je väčší, vyberte redukčný diel.

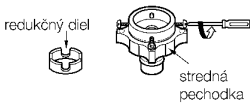

2. Zatlačte spájajúcu prechodku na kohútik tak, aby tesnenie doliehalo na spodný okraj kohútika čo najtesnejšie a utiahnite ju 4 skrutkami.

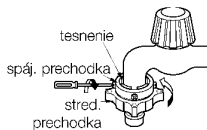

3. Po zatlačení krúžku na koncovke hadice dolu ju pripojte nasunutím na strednú prechodku.

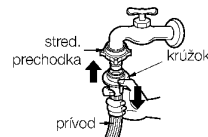

- Uťahnite maticu strednej prechodky tak, aby neunikala voda.
- Presvedčte sa, že vo vnútri skrutkovania hadice je gumové tesnenie

- Pred odpojením prívodnej hadice od strednej prechodky uzatvorte kohútik. Potom zatiahnite za koncovku hadice dolu a prívodnú hadicu tlačte dolu.

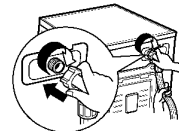
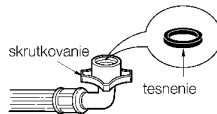

- Táto práčka sa dodáva len s prípojkou na studenú vodu.
- Zaisťte, aby prívodná hadica nemala slučky a zalomenia (zatlačenia).

I nštalácia

Toto zariadenie nie je určené na použitie na lodiach ani k inštalácii v dopravných prostriedkoch, napr. karavanoch, lietadlách atď.

Ak má byť práčka dlhšiu dobu mimo prevádzky (napr. počas dovolenky), zatvorte prívodný kohútik, a to najmä v prípade, že v bezprostrednej blízkosti práčky nie je inštalovaný podlahový odtok (kanál).

Pri likvidácii spotrebiča odrežte sieťový kábel a zničte zástrčku. Zablokujte poistku dvierok, aby nemohlo dôjsť k uviaznutiu dieťaťa vo vnútri spotrebiča.

Baliaci materiál (t. j. fólie, polystyrén) môže byť nebezpečný pre deti. Nebezpečenstvo udusenia! Uchovávajte všetok baliaci materiál mimo dosahu detí.

■ Montáž odtokovej hadice

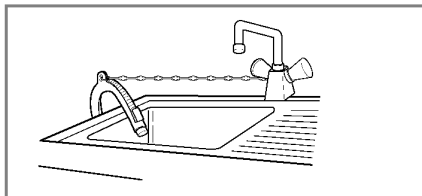
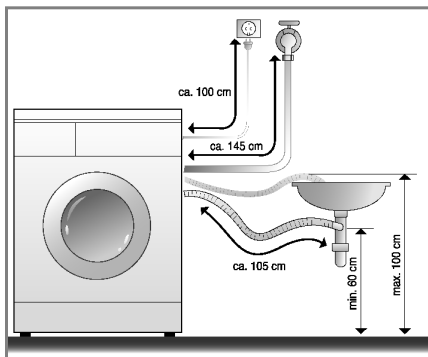
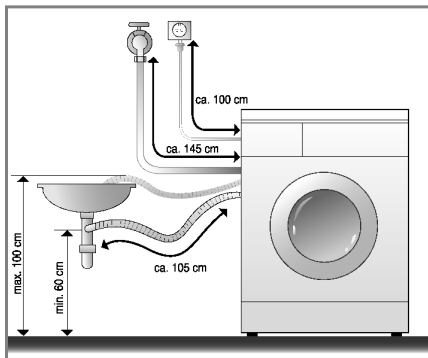

- Pri montáži odtokovej hadice zaistite jej koncovku lankom (retiazkou a pod.) v mieste zaústenia do odtoku.
- Správne umiestnenie odtokovej hadice ochráni podlahu pred poškodením odtokovou vodou.

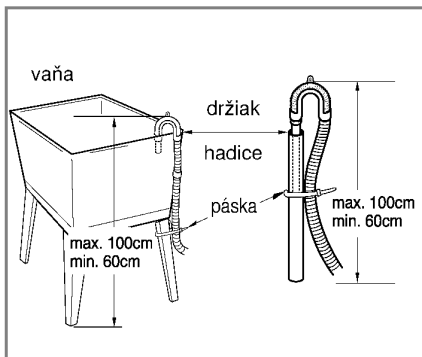

- Odtoková hadica nesmie byť pripojená vyššie ako 100 cm nad podlahou.
- Odtokovú hadicu je nutné správne upevniť proti samovoľnému uvoľneniu; únikom odtokovej vody by sa mohla poškodiť podlaha.
- Ak je odtoková hadica príliš dlhá, nekladte ju na práčku, spôsobilo by to nadmerný hluk.

■ Vyrovnanie práčky

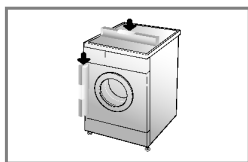

1. Správne, vodorovné a zvislé postavenie práčky zabráni vzniku nadmerného hluku a vibráciám pri prevádzke. Práčku inštalujte na rovnom a pevnom povrchu podlahy, prednostne v rohu miestnosti.

Poznámka Drevená alebo dutinová podlaha môže byť jednou z príčin vibrácií a neočakávaných chýb.

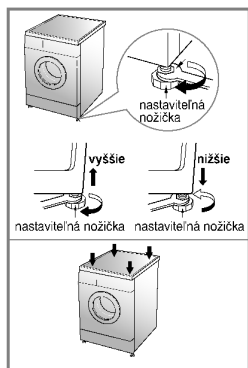

2. Ak nie je podlaha rovná, nastavte polohu práčky do roviny pomocou nastaviteľných nožičiek. (Pod nožičky nekladajte žiadne ďalšie podložky, kúsky dreva a pod.)
Uistite sa, že všetky 4 nožičky sú stabilné a stoja na podlahe.
Skontrolujte vodorovnú a zvislú polohu práčky pomocou vodováhy.

※ *Opravy na práčke musí vykonávať iba kvalifikovaná osoba. Opravy vykonané neskúsenou osobou môžu viesť k poraneniu alebo k vážnej poruche činnosti. Kontaktujte miestne servisné centrum.*

Poznámka Ak ste práčku umiestnili na pódium, musíte ju bezpečne pripevniť, aby ste odstránili riziko jej spadnutia.

※ *Křížová kontrola nastavenia*
Zatlačením na hornú časť práčky v protihlahlých rohoch (uhlopriečne) sa práčka nesmie „kolísať“ (skontrolujte v oboch smeroch). Ak sa kolíše práčka pri zatlačení na uhlopriečne protihlahlé rohy, nastavte polohu (výšku nožičiek) znova.

■ Betónová dlážka

- Povrch izolácie musí byť čistý, suchý a rovný.
- Práčku dajte na rovnú, tvrdú dlážku.

■ Dlaždicová dlažba (Šmyklivé dlažky)

- Postavte nožičky prístroja na Tread Mate a vyrovnajte prístroj tak, aby vám vyhovoval (Tread Mate narežte na časti o veľkosti 70 x 70 mm a tieto prilepte na suché dlaždice, na ktorých je umiestnený prístroj.)

※ *Tread Mate je samolepiaci materiál, ktorý sa používa na rebríky a schody, ako prevencia pred pošmyknutím.*

P príprava prádla pred praním

■ Starostlivosť o prádlo pred praním

1. Nášivky na textíliách

Na textíliách vyhľadajte nášivky, ktoré obsahujú informácie (spravidla vo forme symbolov) o zložení textilu a odporúčanom spôsobe prania alebo čistenia.

2. Rozdelenie prádla podľa druhov

Najlepšie výsledky je možné dosiahnuť rozdelením prádla do náplní s vlastným pracím cyklom (programom). Rôzne druhy textílií vyžadujú inú teplotu vody, otáčky a teda pranie inými spôsobmi. Prádlo rozdeľte tiež podľa farieb na tmavo sfarbené, svetlo sfarbené a biele. Perte ich oddelene, pretože sa uvoľňujú vlákna a farba a môžu zafarbiť biele prádlo a pod. Podľa možnosti perte osobitne prádlo viac špinavé a menej špinavé.

Zašpinenie (Veľmi špinavé, bežne zašpinené, menej špinavé): Rozdeľte prádlo podľa stupňa zašpinenia.

Farba (Biela, svetlá, tmavá): Rozdeľte prádlo na biele a farebné.

Vlákňitosť (textílie, ktoré uvoľňujú vlákna a ktoré ich zachytávajú): Rozdeľte ich a perte osobitne.

3. Starostlivosť o prádlo pred vloženíím dávky do práčky

- **V jednej náplni kombinujte veľké a malé kusy prádla. Najskôr vložte veľké kusy. Veľkých kusov by nemalo byť viac ako polovica náplne. Neperte jednotlivé kusy prádla. Môže to spôsobiť nevyváženosť náplne. Pridajte jeden alebo dva podobné kusy prádla.**

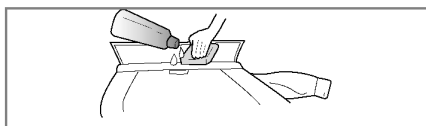
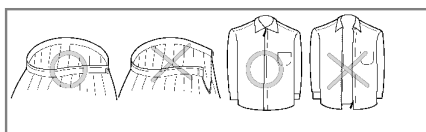
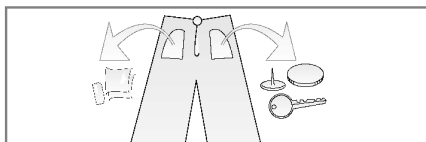

- Skontrolujte všetky vrecká, či sú prázdne. Predmety ako klince, vlasové sponky, zápalky, perá, mince a kľúče môžu poškodiť ako prádlo, tak aj práčku.
- Uzatvorte zipsy, zapnite háčky a zviažte šnúrky, aby sa nezamotali s ostatným prádlom.
- Predbežne ošetrte špinavé miesta a škvrny na miestach ako sú goliere a manžety rukávov pomocou vodného roztoku pracieho prostriedku a kefy alebo hubky, za účelom pomoci úplného odstránenia nečistôt a škvŕn v pracom cykle.

Pridávanie pracích prostriedkov

■ Pridávanie pracích prostriedkov a zmäkčovačov prádla (aviváže)

1. Výsuvný dávkovač

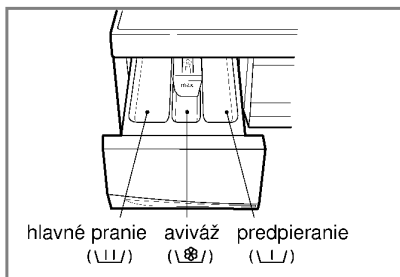

- Len HLAVNÉ PRANIE → (U)
- PREDPIERANIE + HLAVNÉ PRANIE → (U) . (U)

2. Pridanie zmäkčovača prádla (aviváže)

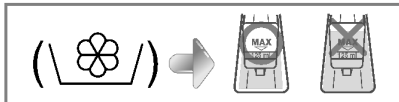

- Avivážneho prostriedku nedávajte viac ako určuje čiara maximálnej dávky. Preplnenie aviváže môže spôsobiť rýchle spotrebovanie avivážneho prostriedku a škvrny na prádle.
- Nenechávajte avivážny prostriedok v dávkovači dlhšie ako 2 dni. (Avivážny prostriedok môže stvrdnúť).
- Aviváž sa pridáva do prania v poslednom cykle pláchania.
- Neotvárajte zásobník dávkovača, keď doňho prúdi voda.
- Nie je dovolené používať rozpúšťadlá (benzén a pod.).

Poznámka Nepoužívajte avivážne prostriedky priamo na prádlo.

3. Dávkovanie pracieho prostriedku

- Pracie prostriedky používajte podľa pokynov výrobcu.
- Ak sa používa viac pracieho prostriedku ako je odporúčané, tvorí sa veľká pena, účinok prania sa znižuje, prípadne dochádza k preťaženiu motora (a jeho poruchám).
- Pre pračku s plnením spredu, používajte pracie prostriedky len vo forme prášku.
- Dávkovanie pracieho prostriedku (detergentu) by malo byť stanovené podľa teploty a tvrdosti vody, stupňa zašpinenia a veľkosti dávky. Najúčinnnejšie pranie je, keď sa zabráni nadmernému peneniu.

4. Zmäkčovač vody

- Na zníženie spotreby čistiaceho prostriedku v oblastiach s extrémne tvrdou vodou môžete použiť zmäkčovač vody, ako napríklad Calgon. Dávajte podľa množstva uvedeného na obale. Najprv pridajte čistiaci prostriedok a potom zmäkčovač vody.
- Použite také množstvo čistiaceho prostriedku ako pri mäkkej vode.

* Rady pre dávkovanie

Plná náplň: podľa odporúčania výrobcu























Čiastočná náplň: 3/4 bežného množstva

Minimálna náplň: 1/2 dávky pre plnú náplň

- Prací prostriedok je splachovaný z dávkovača na začiatku pracieho cyklu.

Funkcie

■ Odporúčaný priebeh prania podľa druhu prádla

Program	Druh prádla	Druh prádla teplota (možnosti)	Pranie (možnosti)	Náplň [kg]		
Bavlna 	Najprv overte, že možno bielizeň prať v práčke (biela bavlna, ľanové osušky a povlaky...)	95°C	Predpranie (), Intenzívny(), Zdravotnícky(), Obmedzenie stlačenia (),	WD-10264(8)SP WD-80264(8)SP	WD-10264(8)NP WD-80264(8)NP	WD-10264(8)TP WD-80264(8)TP
	Stálofarebné odevy (košeľe, nočné košeľe, pyžama) a málo špinavé biele prádlo (spodné prádlo a pod.)	60°C (30°C, 40°C)		Ochadom	Ochadom	Ochadom
Syntetika 	Polyamid (nylon, silon), Akryl, Polyester	40°C (60°C, 30°C)		1,5 kg	1,7 kg	3,0 kg
Jemné 	Jemné prádlo, ktoré sa môže ľahko poškodiť (hodváb, záclony)	30°C [40°C, studená ()]		Intenzívny(), Zdravotnícky(), Obmedzenie stlačenia ()	1,0 kg	1,5 kg
Ručné pranie / Vlna 	Jemné a vlnené výrobky, označené ako Ručné pranie	studená () [30°C]		1,0 kg	1,5 kg	2,0 kg
detský program 	Detská bielizeň	95°C studená (), 30°C 40°C, 60°C]	Predpranie () Intenzívny(), Zdravotnícky(), Obmedzenie stlačenia ()	3,0kg	4,0kg	6,0kg
Rýchle pranie 30 	Rovnaký druh prádla ako bavlna a syntetika	30°C	Zdravotnícky(), Obmedzenie stlačenia ()	1,0 kg	1,5 kg	2,0 kg

- * Predpranie: Pokiaľ je prádlo značne zašpinené, je predpranie účinné. Predpranie je dostupné v programoch Bavlna, Syntetika.
- * Dodatočné pláchanie: Pre účinnejšie alebo dôkladnejšie pláchanie môžete vybrať voľbu dodatočného plákania.
- * intenzívny: Voľbu "Intensive" je vhodné použiť pre silno znečistenú bielizeň.
- * Programové nastavenie s voľbou "Intensive" pre skúšku podľa alebo v zhode s normami EN60456 a IEC60456.

Používanie práčky

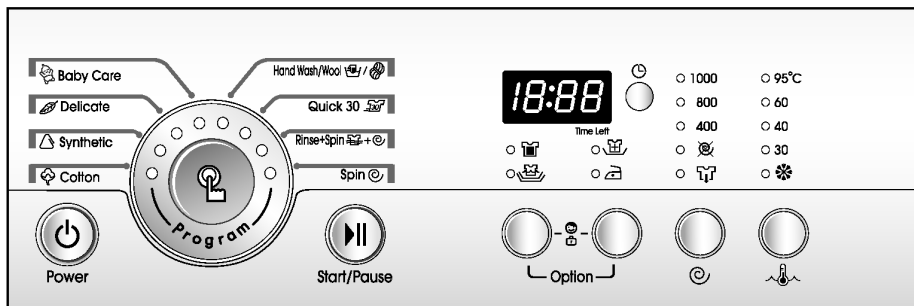

1. Použitie úvodného programu (Bavlna)

- Práčka sa zapína tl. Napájanie (⏻).
- Zatláčte tl. Štart / Pauza (▶||).
- Podmienky úvodného programu :
 - Pranie (👕) : Len hlavné pranie
 - Pláchanie (👕) : 3 krát
 - Odstredenie (🌀) :
1000 n/min.
[WD-10264(8)SP/WD-10264(8)NP/WD-10264(8)TP]
800 n/min.
[WD-80264(8)SP/WD-80264(8)NP/WD-80264(8)TP]
 - Teplota vody : 60°C
 - Program : Bavlna (👕)

2. Ručné nastavenie programu

- Práčka sa zapína tl. Napájanie (⏻).
- Zatláčením každého tlačidla môžete zvoliť podmienky prania, aké chcete.

Pre voľbu všetkých možností prania prečítajte str. 15 až 20.

- Zatláčte tl. Štart / Pauza (▶||).

Používanie práčky

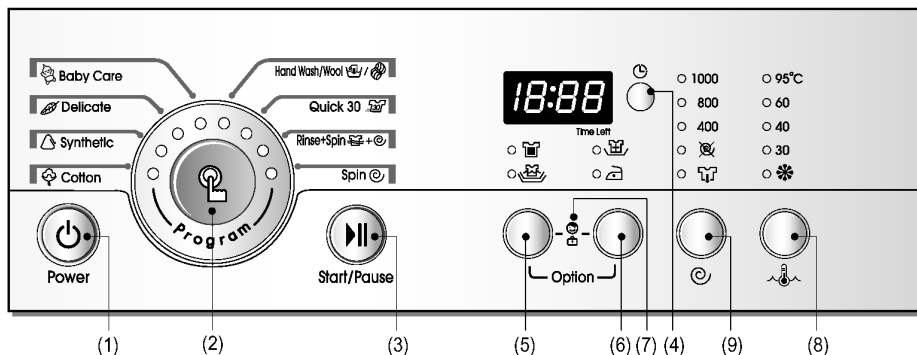

- | | | |
|--|-----------------------------------|-----------------------------|
| (1) Tlačidlo: Napájanie
(Zapnutie/vypnutie) | (4) Tlačidlo: Časový posun prania | (7) Detská poistka |
| (2) Otočný prepínač: Voľba programu | (5) Tlačidlo: Voľba | (8) Tlačidlo: Teplota |
| (3) Tlačidlo: Štart/Pauza | (6) Tlačidlo: Voľba | (9) Tlačidlo: Odstredovanie |

Voliteľné funkcie

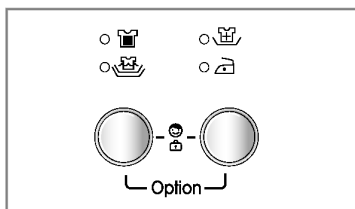

• Tlačenie funkčného tlačidla možno voliť všetky voliteľné funkcie.

- Predpranie (☑)
- Intenzívny (☑)
- Dodatočné pláchanie (☑)
- Obmedzenie stlačenia (☑)

1. Predpranie (☑)

- Ak je bielizeň znečistená vo zvýšenej miere, použite „predpranie“.
- Predpranie je k dispozícii pre pranie bavlny a syntetickej tkaniny.

2. Intenzívny (☑)

- Voľbu "Intensive" je vhodné použiť pre silno znečistenú bielizeň.
- Výberom "Intensive" sa môže v závislosti na zvolenom programe predĺžiť čas prania.

3. Dodatočné pláchanie (☑)

- Pre účinnejšie alebo dôkladnejšie pláchanie môžete vybrať voľbu dodatočné pláchanie.

4. Obmedzenie stlačenia (☑)

- Ak chcete zamedziť stlačeniu bielizne, zvolte toto tlačidlo so žmykaním.

Používanie práčky

Odstredovanie

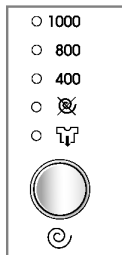
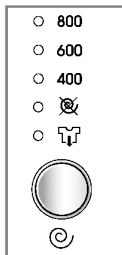

• Opakovaným zatlačením tl **Odstredovanie** () sa budú **meniť otáčky** podľa typu práčky nasledovne:

[WD-80264(8)SP/ WD-80264(8)NP/ WD-80264(8)TP] [WD-10264(8)SP/ WD-10264(8)NP/ WD-10264(8)TP]

1. Voľba otáčok odstredovania

• Podľa programu je možné dosiahnuť tieto otáčky odstredovania:

• **WD-80264(8)SP/80264(8)NP/80264(8)TP**
- **Bavlna** () / **Syntetika** () /
Ručné pranie / Vlna ( / ) /
Jemné () / **Rýchle pranie 30** () /
Pláchanie+Odstredovanie ( + ) /
Detský program ()

Predĺžené pláchanie () –

Bez odstredovania () – 400 – 600 – 800

• **WD-10264(8)SP/10264(8)NP/10264(8)TP**
- **Bavlna** () / **Syntetika** () /
Ručné pranie / Vlna ( / ) /
Rýchle pranie 30 () /
Pláchanie+Odstredovania ( + ) /
Predĺžené pláchanie () –
Bez odstredovania () – 400 – 800 – 1000

- **Jemné** () /

Detský program ()

Predĺžené pláchanie () –

Bez odstredovania () – 400 – 800

2. Bez odstredovania

• Ak zvolíte možnosť „žiadne odstredovanie“, po vyčerpaní vody sa práčka zastaví.
*Odstredovanie možno vypustiť prepnutím na „( žiadne)“ v programoch Vlna, Jemné a Ručné pranie.

Určitá funkcia bola zvolená, ak svieti pri symbole funkcie signálne svetlo.

3. Predĺžené pláchanie

• Po zvolení tejto funkcie opakovaným tlačением tlačidla žmýkania zostane bielizeň v práčke po pláchaní namočená vo vode bez toho, aby došlo ku žmýkaniu.

• Funkciu predĺženého pláchania ukončíte a prepnete na vypúšťanie alebo žmýkanie tlačidlom žmýkania. (Odstredovanie)

Určitá funkcia bola zvolená, ak svieti pri symbole funkcie signálne svetlo.

Používanie práčky

Teplota vody

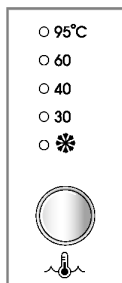

- Teplotu vody možno nastaviť otočným ríadiacim prvkom.

-Studená (✱)

-30°C / 40°C / 60°C / 95°C

1. Teplota vody

- Teplotu vody v práčke je možné voliť podľa programu nasledovne.

- Bavlna (☁), Detský program (👶)
Studená (✱) – 30°C – 40°C – 60°C – 95°C

- Syntetika (△)
Studená (✱) – 30°C – 40°C – 60°C

- Jemné (🍃),
Ručné pranie / Vlna (👉 / 🌀),
Rýchle pranie 30 (🚀)
Studená (✱) – 30°C – 40°C

Určitá funkcia bola zvolená, ak svieti pri symbole funkcie signálne svetlo.

Pri zvolenej teplote sa rozsvieti signálne svetlo. Podrobnejšie informácie nájdete na str. 13.

Detská poistka

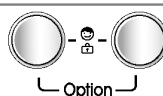

Funkcia umožní uzamknúť všetky tlačidlá na ochranu prevádzky pred nežiadúcim ovládaním tlačidiel deťmi, alebo inými osobami.

1. Detská poistka

- Funkcia sa uvedie do činnosti súčasným zatlačením tl. **Obmedzenie stlačenia** (⏏) a **Odstredovanie** (☺).

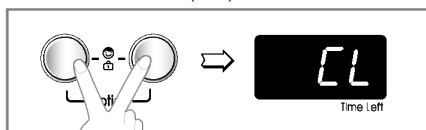

- Ak je funkcia v činnosti, všetky tlačidlá budú mimo prevádzky.
- Funkciu je možné vypnúť ďalším súčasným zatlačením tl. **Obmedzenie stlačenia** (⏏) a **Odstredovanie** (☺).

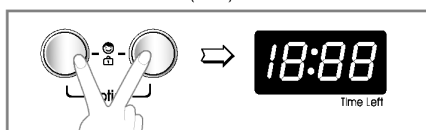

- Ak chcete zmeniť program pri zapnutej funkcii „Detská poistka“:
 1. Súčasne zatlačte tlačidlá **Obmedzenie stlačenia** (⏏) a **Odstredovanie** (☺).
 2. Zatlačte tl. **Štart/Pauza**.
 3. Zmeňte program a opäť zatlačte tl. **Štart/Pauza**.

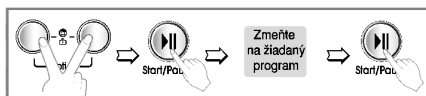

- Funkciu Detská poistka je možné viesť do činnosti kedykoľvek a bude automaticky zrušená pri objavení sa prevádzkovej závaďy. Funkcia „Detská poistka“ zostane v činnosti aj pri vypnutej práčke.

Používanie práčky

Časový posun prania

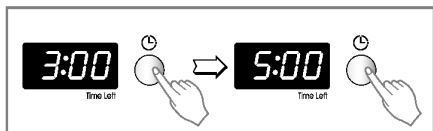

1. Časový posun prania

Príprava pred „časovo posunutým práním“

- Otvorte vodný kohútik.
- Vložte do práčky náplň prádla a uzatvorte dvierka práčky.
- Vsypte do dávkovača prací prostriedok a aviváž.
- Zapnutie funkcie „Časovo posunuté pranie“
 - Zapnite práčku tl. **Napájanie** ().
 - Otočením „Voliča programov“ zvolte žiadaný program prania.
 - Zatláčte tl. „**Časový posun**“ () a nastavte žiadaný čas časového posunu prania.
 - Zatláčte tl. **Štart/Pauza** (); (na displeji bude blikať „ : „).
- Ďalším zatláčením tl. „**Časový posun**“ () sa zobrazí údaj „3:00“. Maximálna doba časového posunu prania je 19 hodín, najkratšia doba je 3 hodiny.
- Každým zatláčením tlačidla sa čas posunie o 1 hodinu.
- Funkcia bude zrušená zatláčením tl. **Napájanie** ().
- „Časovým posunom prania“ sa rozumie **predpokladaný čas** od súčasnosti do ukončenia cyklu prania alebo zvolenej činnosti (Pranie, Pláchanie, Odstreďovanie).

Doba „Časového posunu“ a trvanie prania sa môže meniť v závislosti na stave dodávky vody a jej teplote.

Teplota vody

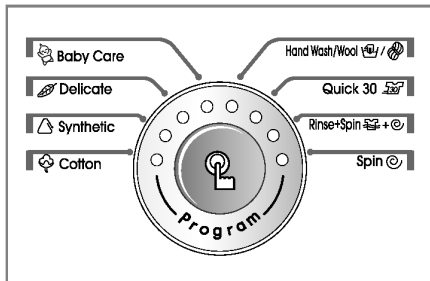

- K dispozícii je až 8 druhov programov v závislosti od druhu prádla:
- Zvolený program je indikovaný rozsvietenou kontrolkou.

1. Program

- Po zatláčení tl. **Štart/Pauza** () je automaticky nastavený program Bavlna. Otáčaním voliča programov je možné voliť ďalšie programy v poradí: „Bavlna“ () – Jemné () – Rýchle pranie 30 () – Pláchanie+Odstreďovanie () – Odstreďovanie () – Ručné pranie () – Vlna () – Syntetika ().

Druh prádla pre každý program je uvedený v tabuľke na str. 13.

2. Smer otáčania voliča programov

- | | |
|-------------------------|----------------------|
| - Bavlna () | - Ručné pranie () |
| - Rýchle pranie 30 () | - Pláchanie+ |
| - Syntetika () | Odstreďovanie |
| - Jemné () | () |
| - Vlna () | - Odstreďovanie () |

Používanie práčky

Štart / Pauza



Štart/Pauza

1. Štart

- Tlačidlo Štart/Pauza (▶||) sa používa na spustenie cyklu prania (programu) alebo na jeho prerušenie.

2. Pauza

- Pri nutnosti dočasného prerušenia prebiehajúceho cyklu prania (programu), zatlačte tlačidlo Štart/Pauza (▶||).
- Ak trvá dočasné prerušenie cyklu (Pauza) dlhšie ako 4 minúty, práčka sa automaticky vypne.
- **Pozn.** Ak je zvolené pozastavenie, možno dvierka otvoriť až po uplynutí 1 až 2 minút alebo na konci programu.

Zapnutie a vypnutie práčky



Power

1. Napájanie

- Zatláčením tl. Napájanie (⏻) sa práčka zapína alebo vypína.
- Tlačidlo sa tiež používa na spustenie programu prania bieleho prádla a sú nastavené ďalšie úvodné podmienky prania.

2. Úvodný program

- Po zatlačení tl. Napájanie (⏻) je práčka ihneď pripravená na spustenie programu prania bieleho prádla a sú nastavené ďalšie úvodné podmienky prania.
- Pokiaľ chcete pokračovať v pracovnom cykle bez voľby iného programu, zatlačte tl. Štart/Pauza (▶||) a práčka bude pokračovať v činnosti.
- **Úvodný program podľa typu práčky:**
 - **Práčky typu [WD-80264(8)SP/80264(8)NP/80264(8)TP]:**
Program Bavlna / Hlavné pranie / Bežné pláchanie / Odstreďovanie: 800n/min / 60°C
 - **Práčky typu [WD-10264(8)SP/10264(8)NP/10264(8)TP]:**
Program Bavlna / Hlavné pranie / Bežné pláchanie / Odstreďovanie: 1000n/min / 60°C

Používanie práčky

Displej



1. Zobrazenie zvláštnej funkcie

- Po voľbe funkcie „Detská poistka“ sa na displeji zobrazia písmená „**CL**“.
- Ak bola zvolená funkcia „Časový posun prania“, zobrazí sa zostávajúci čas do ukončenia zvoleného programu prania.

2. Zobrazovanie vlastnej diagnostiky

- Ak nastanú v činnosti práčky nejaké problémy, druh problému sa zobrazí na displeji:

PE : Chyba v snímaní tlaku vody

FE : Problém v preplňovaní vody

DE : Dvierka nie sú zatvorené

IE : Problém v privode vody

OE : Problém v odtokaní vody

UE : Nevyváženie

EE : Problém s teplotou vody

Pokiaľ sa uvedené písmená zobrazia na displeji práčky, pozrite na str. 24 „Skôr ako zavoláte odborný servis“ a postupujte podľa uvedených pokynov.

3. Dokončenie prania

- Po ukončení cyklu prania sa na viacfunkčnom displeji objaví nápis „**End**“

4. Uplynutý čas

V priebehu pracieho cyklu sa zobrazuje zostávajúci čas (do dokončenia programu). Výrobcom odporúčaný program

WD-8026*/WD-1026* (±10%)

	SP	NP	TP
Bavlna (☁) 60°C	1:42	2:15	2:20
Bavlna (☁) 95°C	2:07	2:07	2:32
Syntetika (△) 40°C	1:14	1:19	1:19
Jemné (☁) 40°C	55'	1:00	1:00
Ručné pranie/Vlna (☁/☁) 40°C	55'	1:00	1:00
Detský program (☁) 60°C	1:43	2:21	2:31
Rýchle pranie 30 (☁) 30°C	30'	30'	30'
Pláchanie+Odstredovanie (☁+☁)	19'	19'	19'

- Čas prania sa môže meniť podľa množstva prádla, tlaku vody, teploty vody a ďalších okolností prania.
- Pri zistení nevyváženosti alebo ak pracuje program na odstránení peny, čas prania môže byť dlhší.
(Maximálne predĺženie času prania je 45 minút).

Údržba a ošetrovanie práčky

- * Pred každým čistením vnútra práčky odpojte vidlicu sieťového kábla zo zásuvky el. siete na ochranu pred nebezpečenstvom úrazu el. prúdom.
- * Pri likvidácii spotrebiča odrežte sieťový kábel a zničte zástrčku. Zablokujte poistku dvierok, aby nemohlo dôjsť k uviaznutiu dieťaťa vo vnútri spotrebiča.

■ Filter prívodu vody

- „!E“ Ak bude blikať na displeji toto hlásenie poruchy, voda sa nedostáva do dávkovača pracieho prostriedku.
- Ak je voda v prívode príliš tvrdá, alebo obsahuje stopy vápencovej usadeniny, môže byť upchatý filter v prívode vody.
Z tohto dôvodu je vhodné filter raz za čas vyčistiť.

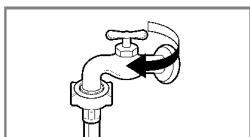

1. Uzatvorte vodný kohútik.

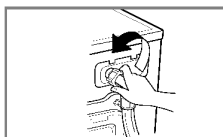

2. Odskrutkujte hadicu prívodu vody do práčky.

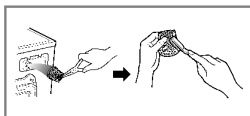

3. Filter vyčistite pomocou tvrdej štetinovej kefy.

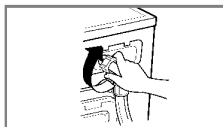

4. Naskrutkujte a utiahnite hadicu na práčke.

■ Filter odtokového čerpadla

- * Odtokový filter zachytáva vlákna a malé predmety, ktoré zostali v prádle. Na zaistenie hladkého chodu práčky pravidelne kontrolujte tento filter.

⚠ UPOZORNENIE Najskôr vypustíte vodu z filtra pomocou odtokovej hadičky a až potom otvorte filter čerpadla, odstráňte z neho všetko, čo by ho mohlo zastaviť. Pri vypúšťaní vody buďte opatrní, ak je voda vo filtrí ešte horúca!

- * Pred čistením vypúšťacieho čerpadla, núdzovým vypúšťaním alebo pred núdzovým otvorením dvierok nechajte vychladnúť vodu.

1. Otvorte veko spodného krytu (1) pomocou mince. Otočte zátku odtoku (2) a vytiahnite hadičku.
2. Vytiahnite zátku odtokovej hadičky (2) aby mohla odtekať voda. Pod hadičku postavte nádobu na zachytenie vody, aby netiekla na podlahu. Pokiaľ už voda neodteká, otočením doľava otvorte filter (3).
3. Vytiahnite všetky cudzie predmety z filtra (3). Po vyčistení filter zasuňte na miesto, otočením v smere chodu hodinových ručičiek filter (3) uzatvorte a zasuňte na pôvodné miesto odtokovú hadičku so zátkou (2). Uzatvorte veko spodného krytu.

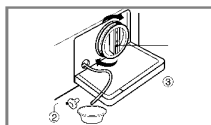
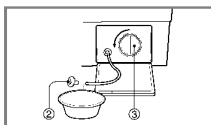
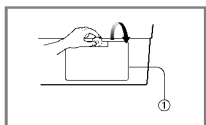

Údržba a ošetrovanie práčky

■ Výsuvný dávkovač pracích prostriedkov

* Ak zostanú zvyšky pracieho prostriedku a aviváže v dávkovači:

- Raz za čas prúdom vody vyčistíte dávkovač od všetkých zvyškov pracieho prostriedku a aviváže.
- Pokiaľ je to nutné, možno dávkovač úplne vysunúť z práčky po zatlačení západky dolu.
- Na uľahčenie čistenia dávkovača je možné vybrať horný diel schránky pre aviváž.

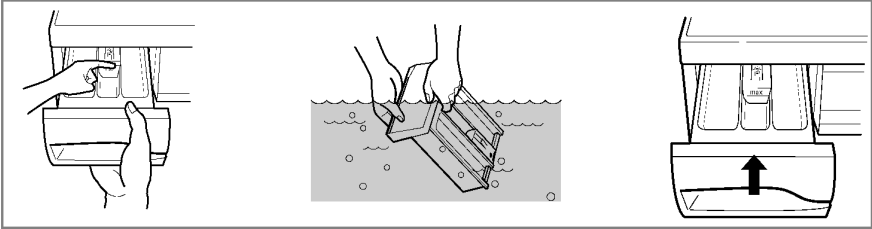

■ Otvor pre dávkovač

* Pracie prostriedky sa môžu tiež hromadiť vo vnútri otvoru pre výsuvný dávkovač. Príležitostne by sa mal otvor vyčistiť pomocou starej zubnej kefky.

- Po ukončení čistenia zasuňte dávkovač na miesto a pustite cyklus pláchania bez prádla.

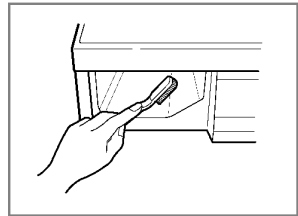

■ Prací bubon

- Pokiaľ bývate v oblasti, kde je k dispozícii veľmi tvrdá voda, neustále sa tvoria usadeniny na miestach, ktoré nie sú viditeľné a nie je ľahké ich odstrániť. Po čase vzniknuté usadeniny upchávajú spotrebič a pokiaľ tento proces nie je pod kontrolou, musel by sa prípadne spotrebič aj vymeniť.
- Aj keď je prací bubon vyrobený z nehrdzavejúcej ocele, môžu sa na ňom tvoriť hrdzavé škvrny od malých kovových predmetov (spony na papier, zatváracie špendlíky a pod.), ponechaných v bubne.
- Raz za čas je nutné čistiť aj prací bubon.
- Pred použitím prostriedkov na odstránenie usadenín, farbív alebo odfarbovačov (bieliacich prostriedkov) sa presvedčite, či sú vhodné pre automatické práčky.
- * Prostriedok na odstraňovanie usadenín by mohol obsahovať prostriedky, ktoré môžu poškodiť práčku.
- * Škvrny na bubne odstraňujte prostriedkami na čistenie nehrdzavejúcej ocele.
- * Nikdy nepoužívajte na čistenie ocelovú drátenku („kovovú vlnu“).

Údržba a ošetrovanie práčky

■ Čistenie práčky

1. Vonkajší plášť

Správna starostlivosť o práčku predlži jej prevádzkyschopnosť.

Vonkajšie diely práčky je možné čistiť teplou vodou s neutrálnym saponátom pre domácnosť, ktorý neobsahuje drsné častice.

Ihneď utrite vlhkou handričkou akékoľvek vzniknuté škrvny.

Snažte sa neudrieť povrch ostrými, hranatými predmetmi.

* **UPOZORNENIE:** Nepoužívajte metylovaný lieh, riedidlá a podobné výrobky.

2. Vnútorne časti

Osušte okolie plniaceho otvoru práčky, pružné tesnenie a sklo dvierok. Tieto miesta vždy udržiavajte čisté, aby bola zaistená vodotesnosť.

Spustte práčku v úplnom cykle s horúcou vodou.

Opakujte činnosť, pokiaľ je to nutné.

Poznámka : Usadeniny, vzniknuté tvrdou vodou odstraňujte len takými prostriedkami, ktoré majú na obale uvedené, že sú pre práčku bezpečné.

■ Pokyny pre zazimovanie práčky

V prípade, že práčka bude uložená na miestach, kde klesne teplota pod bod mrazu alebo ju bude nutné sťahovať v zimnom období v mraze, je nutné predtým splniť pokyny pre zazimovanie práčky, aby nedošlo k jej poškodeniu:

1. Uzatvorte kohútik prívodu vody.
2. Odpojte hadicu prívodu vody a vylejte z nej zvyšok vody.
3. Zasuňte vidlicu sieťového kábla do zásuvky.
4. Pridajte asi 4 litre nejedovatej nemrznúcej zmesi do prázdneho pracieho bubna a uzatvorte dvierka práčky.
5. Zapnite odstredovanie a počas jednej minúty nechajte odčerpávať všetku kvapalinu. Nemrznúca zmes sa nevyčerpá úplne.
6. Odpojte vidlicu sieťového kábla zo zásuvky, utrite vnútornú časť bubna do sucha a zatvorte dvierka.
7. Vyberte výsuvný dávkovač pracích prostriedkov. Vylejte všetku vodu z jednotlivých priehradok a utrite ich do sucha. Zasuňte dávkovač na miesto.
8. Práčku skladujte vo zvislej polohe.
9. Po ukončení zimného skladovania (sťahovania) sa odstránia zvyšky nemrznúcej zmesi tak, že práčku uvediete do chodu v úplnom pracom cykle za použitia pracieho prostriedku, bez náplne prádla.

S kôr než zavoláte odborný servis

* Táto práčka je vybavená automatickou vlastnou diagnostikou, ktorá zistí poruchu už v jej počiatočnom štádiu a podľa toho príslušne reaguje.









Ak nepracuje práčka správne, alebo ak nefunguje vôbec, skontrolujte ju predtým, ako zavoláte odborný servis, nasledujúcim postupom:

Prejav poruchy	Možná príčina	Riešenie
Drnčivý a rinčiaci hluk	<ul style="list-style-type: none"> • V bubne alebo v odtokovom čerpadle môžu byť cudzie kovové predmety, ako mince alebo spínacie špendlíky a pod. 	Zastavte práčku a skontrolujte bubon a filter čerpadla. Ak trvá hluk po znovuvvedení do chodu, zavolajte poverený odborný servis.
Dunivý hluk	<ul style="list-style-type: none"> • Ťažké náplne môžu produkovať dunivý hluk. Obyčajne sa to stáva. 	Ak trvá hluk ďalej, asi je práčka nevyvážená. Zastavte ju a preložte prádlo inak.
Hlučné vibrácie	<ul style="list-style-type: none"> • Naozaj ste odstránili všetky prepravne skrutky a puzdrá? • Stoja všetky nožičky pevne na podlahe? 	<p>Ak neboli skrutky a ich puzdrá odstránené pri inštalácii, odstráňte ich podľa pokynov v časti „Inštalácia“ od str. 5.</p> <p>Náplň prádla je nerovnomerne rozložená v bubne. Zastavte práčku a preložte prádlo inak.</p>
Uniká voda	<ul style="list-style-type: none"> • Prívodná hadica je netesne pripojená ku kohútiku alebo k práčke. • Domové odpadové potrubie je upchaté. 	<p>Skontrolujte pripojenie hadice a dotiahnite ju.</p> <p>Uvoľnite domový odpad, prípadne kontaktujte inštalátora.</p> <p>Nevhodný prací prostriedok? Tvorba nadmernej peny môže spôsobiť únik vody.</p>
Nadmerné penenie	<ul style="list-style-type: none"> • Nedostatočný zdroj (tlak) vody v mieste. 	Skúste iný prívod v dome.
Voda nevtéká do práčky, alebo vteká pomaly	<ul style="list-style-type: none"> • Kohútik nie je otvorený naplno. • Hadica prívodu vody je zalomená. • Filter prívodu vody v práčke je zanesený. 	<p>Kohútik otvorte úplne. Vyrovnajte hadicu.</p> <p>Skontrolujte (a vyčistite) filter.</p>
Voda z práčky neodteká alebo odteká pomaly	<ul style="list-style-type: none"> • Odtoková hadica je zalomená alebo upchatá. • Zanesený odtokový filter. 	<p>Vyčistite a vyrovnajte odtokovú hadicu.</p> <p>Vyčistite odtokový filter.</p>

S kôr než zavoláte odborný servis

Prejav poruchy	Možná príčina	Riešenie
Práčku nie je možné spustiť Práčka neodstreďuje	<ul style="list-style-type: none"> • Nie je zasunutá vidlica sieťového kábla do zásuvky, alebo je pripojenie uvoľnené. • Chybná poisťka alebo vypnutý istič v domovom rozvode, prípadne prerušená dodávka el. energie. • Nie je otvorený kohútik prívodu vody. * Skontrolujte tesnosť uzatvorenia dvierok 	<p>Zaistite spoľahlivé pripojenie sieťového kábla v zásuvke.</p> <p>Vymeňte poisťku alebo zapnite istič.</p> <p>Nezvyšujte prúdovú hodnotu poisťky. Pokiaľ sa porucha prejavuje v preťažení obvodu, nechajte ju opraviť odborným elektrikárom.</p> <p>Otvorte prívodný kohútik</p> <p>Uzatvorte dvierka a zatlačte tl. Štart/Pauza</p> <p>Po zatlačení tlačidla chvíľu trvá, kým práčka začne odstreďovať prádlo.</p> <p>Pred spustením odstreďovania musia byť dvierka uzamknuté.</p>
Dvierka sa nedajú otvoriť		<p>Po spustení práčky sa nedajú dvierka otvárať z prevádzkovo-bezpečnostných dôvodov.</p> <p>Po ukončení všetkých pracíh cyklov a činností počkajte vždy 1 alebo 2 minúty kým bude možné otvoriť dvierka práčky, aby elektrický uzamykací mechanizmus mal čas na uvoľnenie zámky.</p>
Cyklus prania sa predlžuje		<p>Čas prania sa môže meniť podľa množstva náplne prádla, tlaku a teploty vody a podľa ďalších okolností použitých v programe.</p> <p>Pri zistení nevyváženosti náplne alebo pri činnosti programu na odstránenie nadmerného penenia, sa môže čas prania predĺžiť.</p>

S kôr než zavoláte odborný servis

Prejav poruchy	Možná príčina	Riešenie
	<ul style="list-style-type: none"> • Nedostatočný zdroj vody na mieste. • Nie je úplne otvorený kohútik prívodu vody do práčky. • Hadica prívodu vody je zalomená. • Upchatý filter prívodu vody. 	<p>Skúste iný kohútik v dome. Kohútik otvorte úplne.</p> <p>Vyrovajte hadicu. Skontrolujte a vyčistite filter.</p>
	<ul style="list-style-type: none"> • Odtoková hadica je upchatá alebo zalomená. • Odtokový filter je upchatý. 	<p>Vyčistite a vyrovajte odtokovú hadicu.</p> <p>Vyčistite filter.</p>
	<ul style="list-style-type: none"> • Náplň prádla je príliš malá. • Náplň prádla je nevyvážená. • Práčka je vybavená systémom zisťovania nevyváženosti a jej korekcie. Ak obsahuje náplň len ťažké kusy prádla, ako kúpeľňové predložky, kúpacie úbory (froté), atď., tento systém môže zastaviť odstreďovanie alebo úplne prerušiť cyklus odstreďovania, pokiaľ je nevyváženosť príliš veľká aj po niekoľkých opakovaníach spustenia odstreďovania. • Pokiaľ je prádlo na konci cyklu odstreďovania príliš vlhké, pridajte do náplne niekoľko menších kusov prádla na vyváženie a opakujte cyklus odstreďovania. 	<p>Pridajte 1 alebo 2 kusy podobného prádla pre lepšie vyváženie náplne v bubne.</p> <p>Upravte náplň tak, aby bolo umožnené správne odstreďovanie.</p>
	 <ul style="list-style-type: none"> • Sú dverka otvorené? 	<p>Uzatvorte dverka.</p> <p>* Ak nezmizne z displeja nápis „dE“, zavolajte odborný servis.</p>
		<p>Odpojte sieťový prívod a zavolajte odborný servis.</p>
	<ul style="list-style-type: none"> • Ak sa preplní práčka vodou pre chybný ventil, objaví sa na displeji nápis „FE“. 	<p>Uzatvorte kohútik prívodu vody. Odpojte sieťový prívod a zavolajte odborný servis.</p>
	<ul style="list-style-type: none"> • Pri poruche čidla úrovne vody sa zobrazí na displeji „PE“. 	

Záručné podmienky

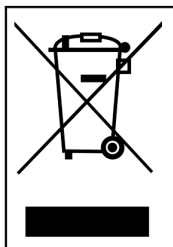

- Likvidácia vášho starého prístroja
 1. Keď sa na produkte nachádza tento symbol prečiarknutej smetnej nádoby s kolieskami, znamená to, že daný produkt vyhovuje európskej Smernici č. 2002/96/EC.
 2. Všetky elektrické a elektronické produkty by mali byť zlikvidované oddelene od komunálneho odpadu prostredníctvom na to určených zberných zariadení, ktoré boli ustanovené vládou alebo orgánmi miestnej správy.
 3. Správnu likvidáciu starých zariadení pomôžete predchádzať potenciálnym negatívnym následkom pre prostredie a ľudské zdravie.
 4. Podrobnejšie informácie o likvidácii starých zariadení nájdete na miestnom úrade, v službe na likvidáciu odpadu alebo u predajcu, kde ste tento produkt zakúpili.

Prípady, ktoré nie sú kryté záručnou zmlouvou:

- Návštevy technického pracovníka doma u spotrebiteľa za účelom školenia a poučenia o správnom používaní automatickej práčky.
- Ak bola práčka zapojená do zásuvky s iným napätím, než aké je uvedené na špecifikačnom štítku práčky.
- Ak je porucha alebo chyba spôsobená nepozornosťou alebo nehodou zavinenou používateľom alebo prírodnou katastrofou.
- Ak je porucha alebo chyba spôsobená počas používania práčky na komerčné účely alebo ak nebola práčka použitá v súlade s pokynmi uvedenými v návode na obsluhu.
- Ak neboli dodržané pokyny na používanie práčky alebo ak bolo pozmenené nastavenie práčky.
- Ak je porucha alebo chyba spôsobená živočíchmi, napr. hlodavcami, chrobákmi a pod.
- Zvuky alebo vibrácie, ktoré sú pri prevádzke normálne, napr. zvuk vypúšťania vody, zvuk počas odstreďovania alebo zvuky varovnej signalizácie.
- Škoda vzniknutá pri inštalačných zmenách, napr. pri vyvažovaní práčky, pripájaní odpadových a prírodných hadíc.
- Bežná údržba vykonávaná v súlade s návodom na obsluhu.
- Škody vzniknuté pri odstraňovaní cudzích predmetov a čistiacich roztokov z práčky, čerpadla a nasávacích filtrov, napr. nechty, špina, drôty do podprsenky, gombíky a pod.
- Výmena poistiek alebo opravy na elektrickom a inštalačnom rozvode v dome.
- Neoprávnené opravy.
- Priame alebo nepriame osobné škody a škody na majetku, ktoré mohli vzniknúť v dôsledku poruchy na spotrebiči.
- Záručná zmluva stráca platnosť, ak je spotrebič používaný na komerčné účely.
(Príklad: Verejné miesta, napr. verejné kúpeľne, ubytovne, školiace centrá, internáty)

Ak je práčka inštalovaná v miestnosti s neštandardnými prevádzkovými podmienkami. Všetky náklady spojené s opravou, výmenou chybných súčastí a dopravou práčky budú hradené spotrebiteľom.



LG Electronics Inc.