



Vaskemaskin

Brukerhåndbok

F1211NDP(0~9)

F1011NDP(0~9)

F1411TDP(0~9)

F1211TDP(0~9)

F1011TDP(0~9)

Takk for at du valgte en LG helautomatisk vaskemaskin. Vennligst les brukerhåndboken før du begynner å bruke maskinen. Den inneholder installeringsinstrukser og informasjon om bruk og vedlikehold. Oppbevar boken på et sikkert sted for fremtidig referanse. Skriv ned modellnavnet og serienummeret til vaskemaskinen.

Produktegenskaper



■ Krøllreduksjon

Fordi trommelen roterer i et ujevnt mønster, reduseres krøllingen til et minimum.



■ Intelligent vaskesystem fører til mer økonomisk drift

Det intelligente vaskesystemet registrerer temperaturen på vannet og hvor mye tøy det er i maskinen. På grunnlag av dette beregner den vannivå og vasketid for å minimalisere energi- og vannforbruket.



■ Barnesikring

Barnesikringsystemet er utviklet for å forhindre at barn trykker på knappene og dermed endrer det innstilte programmet når maskinen er i gang.



■ Kontrollsystem for stillegående sentrifugering

Ved å registrere hvor mye tøy det er i maskinen og hvordan det er fordelt, fordeler maskinen tøyet for å redusere lydnivået ved sentrifugering.



■ Direkte drift

En avansert likestrømsmotor uten børster driver trommelen direkte, uten drivrem og remskive.



■ Trommelrens-funksjon

Denne spesielle funksjonen bruker varmere vann med høyere omdreiningshastighet for å rense innsiden av trommelen.

Innholdsfortegnelse

Advarsler	3
Spesifikasjoner	4
Installasjon	5
Før du legger tøyet i maskinen	11
Tilsetning av vaskemiddel	12
Programmer	14
Riktig bruk av vaskemaskinen	15
Vedlikehold	23
Feilsøking	27

A dvarsler

LES ALLE SIKKERHETSINSTRUKSENE FØR BRUK



ADVARSEL!

For å unngå fare for brann, eksplosjon eller elektrisk sjokk, og for å unngå skade på bygninger, personskader eller død, må informasjonen i dette heftet følges.

VIKTIGE SIKKERHETSINSTRUKSER

ADVARSEL : For å redusere risikoen for brann, elektrisk støt eller personskade når du bruker vaskemaskinen, skal det tas hensyn til følgende forholdsregler:

- Vaskemaskinen må ikke installeres eller lagres på et sted der den kan bli skadet av vær og vind.
- Ikke modifier maskinens spesifikasjoner på noen som helst måte.
- Ikke reparer eller bytt deler i vaskemaskinen eller utfør servicearbeid uten at det er anbefalt i brukerhåndboken. Reparasjoner eller bytte av deler må kun utføres av kvalifiserte personer.
- Sørg for at det ikke finnes brennbart materiale under eller rundt vaskemaskinen, f.eks. støv, papir, tepper, kjemikalier osv.
- Det er ikke tillatt for barn å leke på eller inne i maskinen.
- Ikke la døren til vaskemaskinen stå åpen. Det kan føre til at barn bruker døren som et lekeapparat eller klatrer inn i vaskemaskinen.
- Ikke putt hånden inn i trommelen mens den er i bevegelse. Vent til den har stoppet.
- Vaskeprosessen kan redusere toyetys flammehemmende kvaliteter.
- Ikke vask eller tork toy som er tilsølt med eksplosive stoffer (f.eks. voks, olje, maling, bensin, avfetningsmiddel, renseprodukter, kerosen osv.) som kan ta fyr eller eksplodere. Det kan bli liggende igjen olje i trommelen – selv etter en full vaskesyklus – noe som kan resultere i brann under torking. Legg derfor ikke inn klær innsatt med olje.
- Følg vaskeanvisningene på toyet nøye.
- Ikke sleng døren hardt igjen eller forsøk å åpne døren når den er låst. Det kan medføre skader på vaskemaskinen.
- For å unngå fare for elektrisk støt, må strømmen koples fra maskinen når det skal utføres vedlikehold eller rengjøring.
- Ikke bruk vaskemaskinen hvis den er skadet, har feil eller mangler, eller er delvis demontert. Dette gjelder også hvis ledningen eller støpselet er skadet.
- Dersom produktet har stått i vann, må servicesenteret kontaktes. Det kan foreligge risiko for elektrisk støt og brann.

TA VARE PÅ DISSE INSTRUKSENE

JORDINGSINSTRUKSER

Vaskemaskinen må være jordet. Ved funksjonssvikt reduserer jording risikoen for elektrisk støt ved å gi strømmen minste motstands vei. Denne vaskemaskinen er utstyrt med ledning med jordleder og jordet støpsel. Støpselet må settes inn i et uttak som er riktig montert og jordet i henhold til nasjonale lover og regler.

- Ikke bruk adapter eller annet utstyr som setter jordingen ut av funksjon.
- Kontakt en elektriker hvis du ikke har riktig uttak.

ADVARSEL : Feil tilkoping av jordleder kan medføre fare for elektrisk støt. Rådfør deg med en elektriker eller servicerepresentant hvis du er i tvil om maskinen er riktig jordet. Støpselet som leveres med vaskemaskinen, må ikke modifiseres på noen måte. Hvis støpselet ikke passer uttaket, må det monteres et nytt uttak av en autorisert elektriker.

Spesifikasjoner

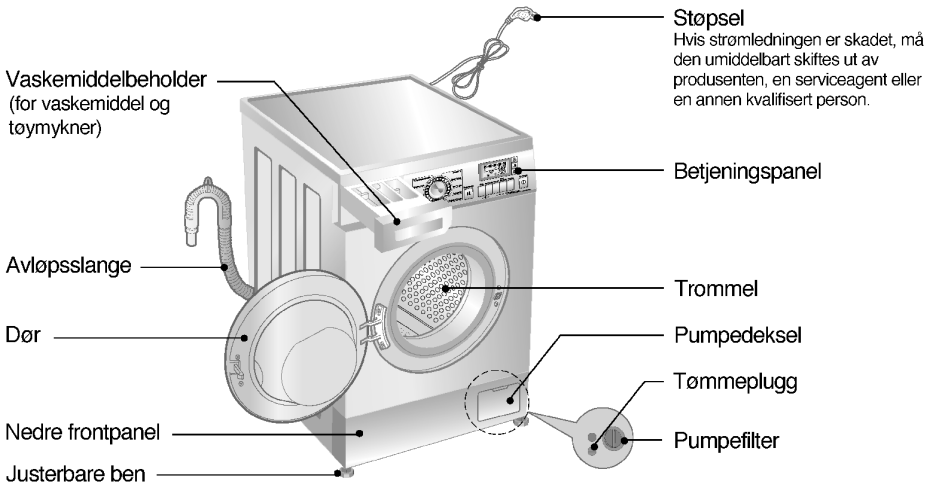

	F1211NDP(0~9) F1011NDP(0~9)	F1411TDP(0~9) F1211TDP(0~9) F1011TDP(0~9)
Kapasitet	6 kg	8 kg
Strømforsyning	220 – 240 V ~, 50 Hz	
Mål (bredde x dybde x høyde)	600mm x 440mm x 850mm	600mm x 550mm x 850mm
Vekt/Oppvarming	59kg / 2000W	64kg / 2100W
Vannforbruk	55 l	56 l
Anbefalt vanntrykk	0,3 – 10 kgf/cm ² (30-1000 kPa)	

* Vi forbeholder oss retten til å endre maskinens utseende og spesifikasjoner uten forvarsel i den hensikt å heve kvaliteten.

■ Tilbehør

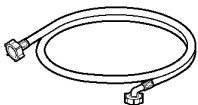

Inntaksslange (1EA)

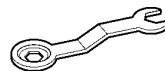

Spesialnøkkel

I nstallasjon

Installer eller oppbevar maskinen på et sted der den ikke utsettes for temperaturer under 0 °C eller vær og vind. Sørg for at maskinen er ordentlig jordet i henhold til gjeldende installasjonsforskrifter. Hvis maskinen står på et teppe eller en matte, skal bena justeres slik at luften kan sirkulere mellom maskinen og underlaget. Hvis du bor i et område som kan være utsatt for kakerlakker eller andre skadedyr, vær spesielt oppmerksom på at maskinen og omgivelsene er rene. Garantien dekker ikke skader forårsaket av skadedyr.

Installer vaskemaskinen på et sted der den ikke blir utsatt for vær og vind eller temperaturer under 0 °C. Vaskemaskinen må jordes slik at den oppfyller alle gjeldende lover og regler. Hvis vaskemaskinen installeres på teppegulv, må det kontrolleres at utfaket ikke blokkeres av teppet.

■ Transportskruer

For å beskytte maskinen under transport er den utstyrt med 4 transportskruer.

- Emballasje og alle transportskruer må fjernes før vaskemaskinen tas i bruk.
- ☞ Husk å fjerne den ekstra støtten i midten av emballasjens bunnplate når du pakker ut sokkelen.

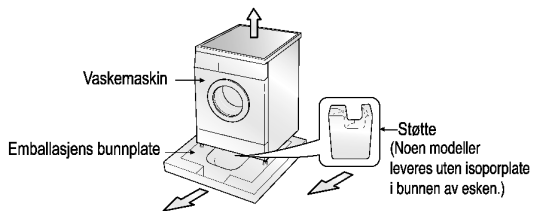

■ Fjerning av transportskruer

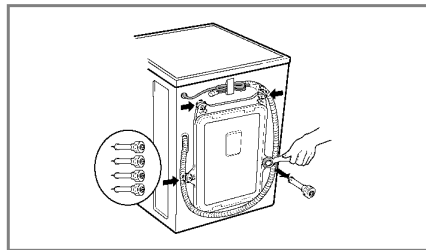
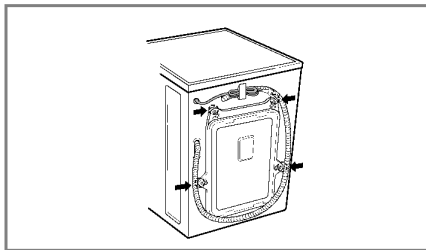

1. For å unngå skade under transporten, er de 4 spesialskruene låst. Fjern skruene og gummitappene før maskinen tas i bruk.
 - Hvis skruene ikke fjernes, kan det føre til vibrasjoner, støy og funksjonssvikt.
2. Løsne de 4 skruene med spesialnøkkelen som følger med.
3. Ta ut de 4 skruene og gummitappene ved å vri litt på tappene. Ta vare på transportskruene og spesialnøkkelen til senere bruk.
 - Transportskruene må alltid brukes når maskinen transporteres.
4. Tett hullene med hettene som følger med.

I nstallasjon

■ Oppstilling

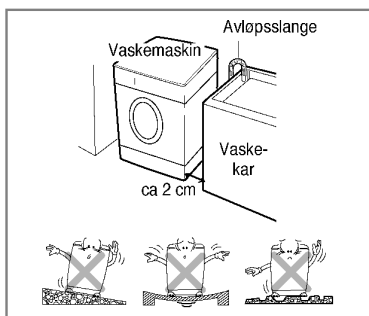

Jevnt underlag:

Vaskemaskinens helling må ikke være større enn 1°.

Strømuttak:

Vaskemaskinen må ikke plasseres mer enn 1,5 m fra strømuttaket. Uttaket må ikke overbelastes med mer enn én maskin.

Ekstra klaring:

Maskinen må ha en klaring på min. 2 cm på sidene og 10 cm bakover.

Ikke sett vaskemiddel o.l. på toppen av vaskemaskinen.

Det kan skade overflaten eller betjeningspanelet.

Kaste det gamle apparatet

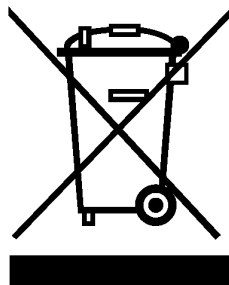

1. Når dette symbolet med en søppeldunk med kryss på er festet til et produkt, betyr det at produktet dekket av EU-direktivet 2002/96/EF.
2. Alle elektriske og elektroniske produkter skal kastes i atskilte gjenbruksstasjoner som er satt ut av statlige eller lokale myndigheter.
3. Riktig avfallshåndtering av det gamle apparatet bidrar til å forhindre mulige negative konsekvenser for miljøet og folkehelsen.
4. Hvis du vil ha mer detaljert informasjon om avfallshåndtering av gamle apparater, kan du kontakte lokale myndigheter, leverandøren av avfallshåndteringstjenesten eller butikken der du kjøpte produktet.

■ Plassering

Installer vaskemaskinen på et flatt, hardt gulv.

Pass på at luften kan sirkulere fritt rundt vaskemaskinen og ikke hindres av tepper, matter eller liknende.

- Ikke kompensér for eventuelle ujevnheter i gulvet med treklosser, papp eller liknende materialer under vaskemaskinen.
- Hvis vaskemaskinen absolutt må installeres ved siden av en komfyr, skal det plasseres en isolerende (85 x 60 cm) plate mellom de to enhetene. Platen skal dekket med aluminiumsfolie på siden som vender mot komfyren.
- Vaskemaskinen skal ikke installeres i rom der temperaturen kan falle under 0 °C.
- Installer vaskemaskinen slik at det er enkelt for en tekniker å komme til i tilfelle reparasjon skulle bli nødvendig.
- Når vaskemaskinen er installert, juster alle fire bena ved hjelp av vedlagte spesialnøkkel til maskinen står stabilt. Det skal være en klaring på cirka 20 mm mellom toppen av vaskemaskinen og undersiden av benkeplaten.

Installasjon

■ Elektrisk tilkoping

1. Ikke bruk skjoteledning eller dobbel adapter.
 2. Hvis strømledningen er skadet, må den umiddelbart skiftes ut av produsenten, en serviceagent eller en annen faglært person.
 3. Trekk alltid ut støpselet og skru av vannet etter bruk.
 4. Kople maskinen til et jordet uttak i henhold til gjeldende bestemmelser.
 5. Maskinen må plasseres slik at støpselet er lett tilgjengelig.
- Service og reparasjoner på maskinen skal bare utføres av faglærte personer. Reparasjoner utført av ukyndige kan forårsake skader eller alvorlige feil.
 - Kontakt forhandleren eller et lokalt servicesenter. Ikke installer maskinen i rom der temperaturen kan synke under 0°C. Frosne slanger kan sprekke under trykk, og den elektroniske kontrollenhetens pålitelighet kan påvirkes av slike lave temperaturer.
 - Hvis maskinen leveres om vinteren og temperaturen er under frysepunktet, må maskinen oppbevares i romtemperatur i et par timer før den tas i bruk.

ADVARSEL

Apparatet må ikke brukes av små barn.

Små barn må holdes under oppsyn for å sikre at de ikke leker med apparatet.

ADVARSEL

ADVARSEL vedrørende strømledningen

For de fleste vaskemaskiner anbefales det at maskinen koples til en egen kurs – det vil si en kurs med én stikkontakt kun beregnet på denne maskinen, uten andre kontakter eller forgreninger. Se også siden med spesifikasjoner i denne håndboken.

Ikke overbelast stikkontakter. Overbelastede stikkontakter, løse eller skadde stikkontakter, slitte strømledninger, skadd eller sprukken kabelisolasjon eller bruk av skjoteledninger kan være farlig. Hvis noe av dette skulle være tilfelle, kan elektrisk støt eller brann bli resultatet. Undersøk strømledningen til maskinen regelmessig, og hvis den ser skadet eller ødelagt ut, ta den ut av kontakten, slutt å bruke maskinen, og erstatt strømledningen med en nøyaktig lik ledning levert av en autorisert forhandler. Sørg for at strømledningen ikke blir utsatt for fysiske eller mekaniske påkjenninger, som å bli bøyd, stukket i, klemt i en doråpning eller tråkket på. Vær særlig oppmerksom på stopslers, stikkontakter samt punktet der ledningen kommer ut av maskinen.

■ Vaskemaskinen må koples til hovedvannledningen med nye slangesett. Gamle slangesett skal ikke brukes.

■ Tilkopling av inntaksslange

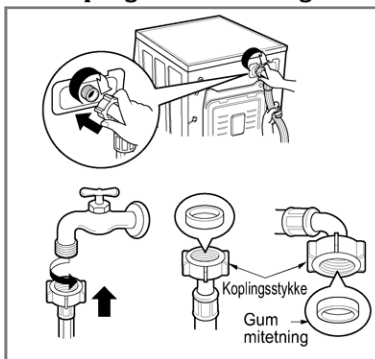

► *Vanntrykket må være mellom 30 kPa og 1000 kPa (0,3~10 kgf/cm²)*

► *Unngå å skade eller skru gjengene skjevt inn når inntaksslangen koples til ventilen.*

► *Hvis vanntrykket er høyere enn 1000 kPa, må det monteres en dekompresjonsenhet.*

• Inntaksslangen er utstyrt med to gummitetninger for å forhindre vannlekkasje.

• Kontroller at koplingene ikke lekker ved å skru vannkranen helt opp.

• Kontroller slangens tilstand med jevne mellomrom, og skift den ut ved behov.

• Kontroller at slangen ikke er bøyd eller flatklemt.

MERK Gjenta den samme fremgangsmåten hvis det lekker vann fra slangen etter at tilkoplingen er fullført. Bruk den vanligste typen vannkran for vanntilførsel. Hvis vannkranen er firkantet eller for stor, må du fjerne avstandsringen før koplingsstykket skyves på plass på kranen.

Installasjon

■ Kran uten gjenge- og skrukopling

1. Løsne festeskruen for å feste koplingen til kranen.
2. Skyv koplingen oppover helt til gummipakningen er helt inntil kranen. Trekk deretter til de 4 skruene.
3. Skyv inntaksslangen vertikalt oppover slik at gummipakningen i slangen kan festes til kranen. Fest den ved å skru mot høyre.

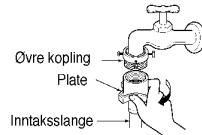
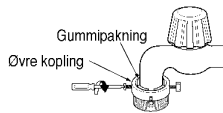
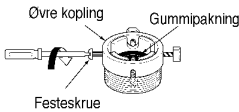

■ Kran med hurtigkopling

1. Løsne skruen for den øvre koplingen.
2. Skyv den øvre koplingen oppover til gummipakningen er helt inntil kranen. Trekk deretter til de 4 skruene.
3. Kople inntaksslangen til den midtre koplingen ved å skyve platen nedover.

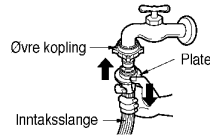
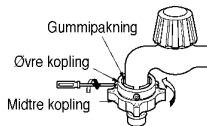
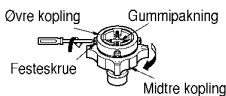

• Hvis kranens diameter er for stor, kan foringsplaten fjernes.

- Vri den midtre koplingen for å unngå vannlekkasjer.
- Kontroller at gummipakningen er inne i slangekoplingen.

- Skru av kranen før du skiller inntaksslangen fra den midtre koplingen. Trekk deretter inntaksslangen nedover ved å skyve platen nedover.

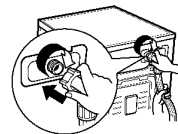
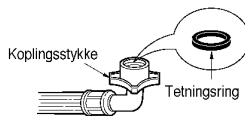
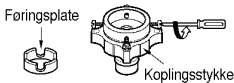

Bruk liggende kran

Liggende kran



Forlenget kran



Firkantet kran



- Maskinen leveres kun med kaldvannstilkopling.
- Kontroller at slangen ikke er bøyd eller flatklem.

I nstallasjon

Maskinen er ikke konstruert for å brukes til sjøs eller i andre mobile enheter som f.eks. campingvogner og fly. Steng av vanntilførselen hvis maskinen skal stå uten tilsyn i en periode, f.eks. i ferier. Dette er spesielt viktig hvis det ikke er noe gulvavløp i nærheten.

Fjern strømkabelen og ødelegg støpselet når maskinen skal kastes. Du bør også ødelegge dørlåsen for å unngå enhver mulighet for at barn kan bli stengt inne i maskinen.

Emballasje (f.eks. plast og plastfolie) bør oppbevares utilgjengelig for barn pga. kvelningsfaren.

■ Tilkopling av avløpslange

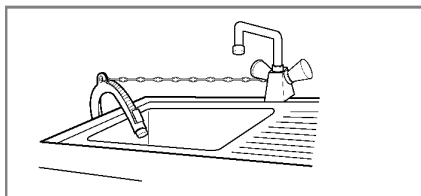
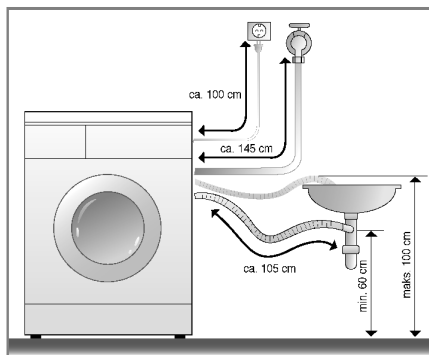
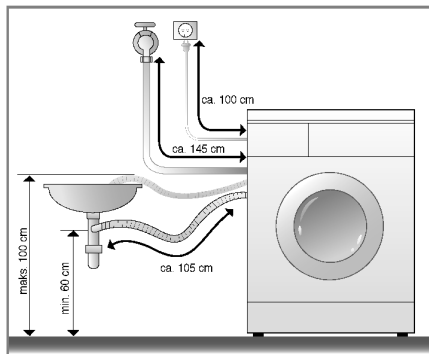

- Fest avløpslangen med en metallenne når den festes til vasken.
- Det er viktig å feste avløpslangen godt for å unngå vannskader på gulvet.

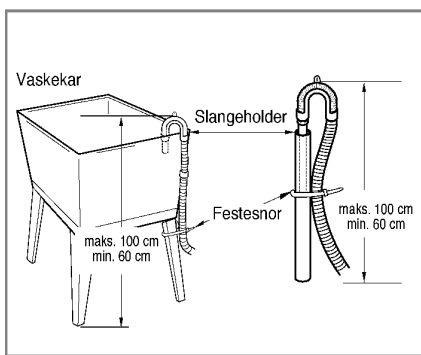

- Avløpslangen må ikke plasseres høyere enn 100 cm over gulvnivå. Vaskemaskinen pumper ikke ut vann, eller pumper langsomt.
- Det er viktig å feste avløpslangen godt for å unngå vannskader på gulvet.
- Ikke trekk avløpslangen inn i vaskemaskinen hvis den er for lang, ettersom det vil føre til støy.

Installasjon

■ Stabil plassering

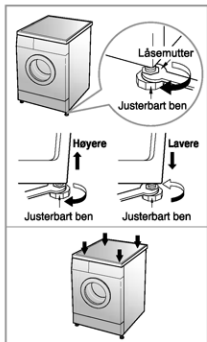

1. For å unngå støy og vibrasjoner må vaskemaskinen plasseres på et fast og jevnt underlag, helst i et hjørne.

MERK Tregulv og flytende gulv kan bidra til forsterke vibrasjonsproblemer som følge av ubalanse.

2. Juster bena på maskinen hvis gulvet er skjevt (ikke sett trestykker o.l. under bena). Kontroller at alle fire bena står stabilt og hviler på gulvet, og kontroller at vaskemaskinen står stabilt (bruk vater).

※ *Når bena er justert, skru låsemutteren mot klokken for å låse.*

MERK Om maskinen plasseres på et opphøyd fundament, må den festes forsvarlig for å utelukke risikoen for skade som kan oppstå om den faller ned.

※ *Diagonalsjekk*

Når topplaten på vaskemaskinen presses ned diagonalt, skal ikke maskinen vugge opp eller ned i det hele tatt. (Kontroller begge retningene).

Hvis maskinen ikke står stødig, må bena justeres på nytt.

■ Murgulv

- Overflaten skal være ren, tørr og i vater.
- Installer vaskemaskinen på et flatt, hardt gulv.

■ Flislagte gulv (glatte gulv)

- Kutt Tread Mate (antiskli)-matten i biter på 70 x 70 mm, og fest disse på det tørre flisgulvet der vaskemaskinen skal stå. Sorg for at maskinen står i vater.

※ *Tread Mate er et selvklebende materiale som brukes på stiger og i trapper for å hindre at man sklir.*

■ Tregulv

- Tregulv, særlig gulv som er lagt på bjelker, er spesielt utsatt for vibrasjoner.
- Dersom maskinen likevel installeres på denne typen gulv og det oppstår vibrasjoner, anbefaler vi å montere gummisko under alle bena på vaskemaskinen. Gummiskoene bør være minimum 15 mm tykke.
- Man kan også plassere en benkeplate, som skal være minst 3 cm tykk, under maskinen for å dempe vibrasjonene.

※ *Monter gummisko for å redusere vibrasjon.*

※ *Gummisko kan bestilles (delnr. 4620ER4002B) fra LGs reservedelslager.*

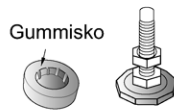

Viktig!

- Riktig plassering og vatring sikrer problemfri bruk av vaskemaskinen år etter år.
- Vaskemaskinen må stå stødig og i vater.
- Den skal ikke vippe i hjørnene når den er i bruk.
- Maskinen skal installeres på gulv med ren overflate, uten voks eller annen fettholdig overflatebehandling.
- Unngå at bena på vaskemaskinen blir våte. Hvis bena blir våte, kan vaskemaskinen gli.

Før du legger tøyet i maskinen

■ Før første vask

Velg et program (BOMULL 60°C..., med halv mengde vaskepulver), og la maskinen kjøre en gang uten å fylle den. Dette vil fjerne eventuelt produksjonsavfall fra trommelen.

■ Før du legger tøyet i maskinen

1. Vaskeanvisninger på tøyet

Se etter vaskeanvisninger på tøyet. Der står det hva plagget er laget av og hvordan det skal vaskes.

2. Sortering

Vask tøy med samme vaskeanvisninger sammen. Plaggene må vaskes på forskjellige program avhengig av temperatur, sentrifugeringshastigheten og hva plaggene er laget av. Ikke vask mørke klær sammen med lyse eller hvite klær. Vask mørke klær for seg for å unngå misfarging på lyse klær. Så langt det er mulig bør veldig tilsølte klær vaskes for seg.

Skittent (svært, normalt, lite) Sorter plaggene avhengig av hvor skitne de er.

Farge (hvit, lyse, mørke) Sorter hvitt tøy fra farget tøy.

Lo (klær som loer og losamlere) Ikke vask klær som loer sammen med klær som trekker til seg lo.

3. Tøyets sammensetning

- Vask små og store plagg sammen. Legg i de store plaggene først. Store plagg bør ikke utgjøre mer enn halvparten av hele vasken.

Ikke vask ett og ett plagg. Det kan føre til at tøyfordeling i vaskemaskinen blir skjev. Legg i ett eller to lignende plagg.

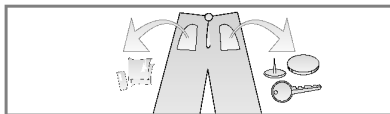

- Kontroller at alle lommer er tomme. Spiker, hårspenner, fyrstikker, pinner, mynter og nøkler kan skade både vaskemaskinen og klærne.

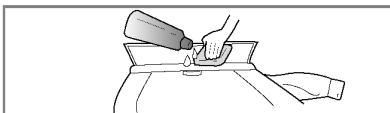

- Lukk glidelåser, og fest knapper eller hemper slik at de ikke fester seg i andre klær.

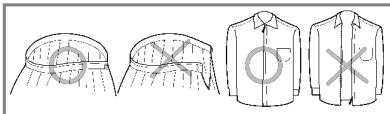

- Børst av vanskelige flekker med litt vaskemiddel oppløst i vann.

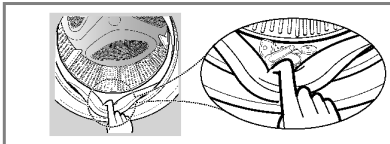

- For å unngå skade på plagg og på dørens tetningsring må du passe på at det ikke kommer noen plagg i klem mellom døren og tetningsringen.

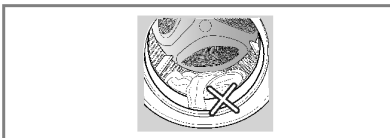

- Kontroller at det ikke ligger igjen noen små gjenstander i foldene i dørens tetningsring.
- Kontroller at du har tatt alle plaggene ut av vaskemaskinen. Plagg som du uforvarende har latt bli igjen i maskinen, kan bli skadd (f.eks. få skrucker eller bli misfarget) neste gang du bruker vaskemaskinen.

Tilsetting av vaskemiddel

■ Tilsette vaskemiddel og tøymykner

1. Vaskemiddelbeholderen

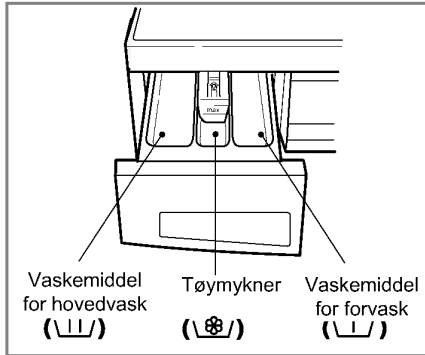

- Kun hovedvask → |||
- Forvask + hovedvask → ||| • |||

2. Tilsette tøymykner

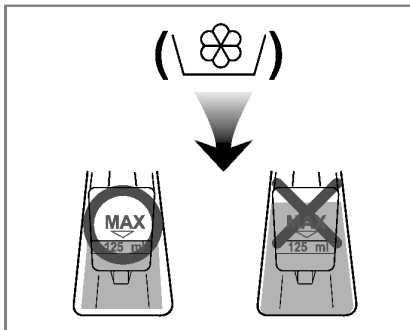

- Ikke overstig MAKS-merket. Lukk såpeskuffen forsiktig. Overfylling kan føre til at tøymykneren tilsettes vasken for tidlig og påfører flekker på tøyet.
- Ikke la tøymykneren ligge i beholderen i mer enn 2 dager (tøymykneren kan bli hard).
- Tøymykneren tilsettes automatisk under siste skyllesyklus.
- Unngå å åpne beholderen når det er vann i den.
- Løsemidler (benzen o.l.) må ikke tilsettes.

MERK Tøymykner må ikke påføres klærne direkte.

Tilsetting av vaskemiddel

3. Dosering av vaskemiddel

- Vaskemiddelet skal brukes i samsvar med produsentens anvisninger.
 - Hvis det brukes for mye vaskemiddel, kan det oppstå for mye såpeskum, noe som kan gi dårlig vaskeresultat og føre til skadelig belastning på motoren.
 - Bruk kun pulver for vaskemaskin i doseringskammeret.
- * Hvis det oppstår for mye såpeskum, må du redusere mengden vaskemiddel.
- Mengde vaskemiddel avhenger av vanntemperatur, vannhardhet, vaskemengde og hvor skittent tøyet er. For best resultat, unngå for mye skum.

4. Vannmykner

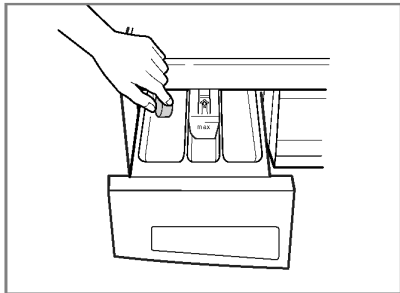

- Hvis vannet er uvanlig hardt, kan det anvendes et vannavhardingsmiddel som Calgon for å redusere vaskemiddelforbruket. Doser i henhold til anvisningen på pakken. Tilsett vaskemiddelet først, deretter avhardingsmiddelet.
- Doser vaskemiddel som angitt for mykt vann.

* Tips

Full maskin:
se produsentens anvisninger.

Halv maskin:

3/4 av angitt mengde ved full maskin.

Minimum tøymengde:

Halvparten av angitt mengde ved full maskin.

- Vaskemiddelet skylles fra beholderen ved starten på vaskesyklusen.

5. Bruk av tablettene

- 1) Åpne døren, og legg tablettene inn i trommelen.

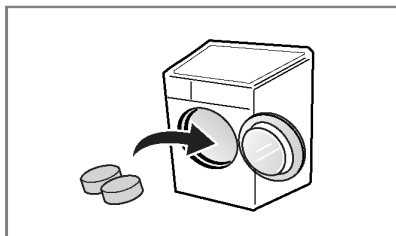

- 2) Legg vasken inn i trommelen.

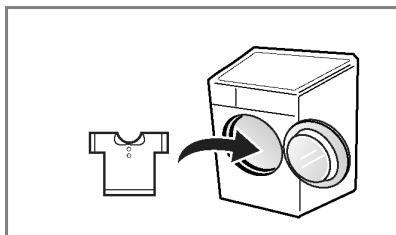

- 3) Lukk døren.

Programmer

■ Anbefalt program etter tøytype

Program	Tekstiltype	Passende temperatur	Tilleggsprogram	Maksimal tøymengde	
				F1211NDP(0-9) F1011NDP(0-9)	F1411TDP(0-9) F1211TDP(0-9) F1011TDP(0-9)
Bomull (☁️°C)	Undersøk først at tøyet kan vaskes i maskin (hvit bomull, linhåndklær, sengetøy ...)	95°C	- Intensiv - Skylling+ - Forvask - Forvask - Skylling - Klinisk skylling	6 kg	8 kg
	Fargeekte plagg (skjorter, nattøy ...) og lett tilsmusset hvit bomull (undertøy ...)	60°C (30°C, 40°C)		6 kg	8 kg
Bomull Hurtig (☁️,,)	Lett tilsmusset bomull	40°C		2 kg	3 kg
Syntetisk (△)	Polyamid, akryl, polyester	40°C (30°C, 60°C)		1,5 kg	2 kg
Hurtigvask 30 (☁️30)	Lett tilsmusset farget tøy, hurtig	30°C	- Intensiv - Skylling - Klinisk skylling	1,5 kg	2 kg
Håndvask/ Ull (☞/🌀)	Tøy merket "håndvask" eller maskinvaskbar ull	40°C (Kaldt)	- Intensiv - Skylling+ - Skylling - Klinisk skylling	1,5 kg	2 kg
Finvask (🍃)	Ømfintlige tekstiler (silke, gardiner ...)	30°C (Kaldt, 40°C)		1,5 kg	2 kg
Dyne (🛏️)	Vatterte tepper i bomull, dyner, puter, tepper, sofatrekk med tynt fyll	30°C (40°C)		1 dobbeltdyne (📄)	
Spedbarnstøy (👶)	Babytøy	95°C (60°C)	- Intensiv - Skylling+ - Forvask - Skylling - Klinisk skylling	4 kg	6 kg

* **Intensiv** : Når du vasker ekstra skittent tøy, kan du øke effektiviteten ved å velge dette tilleggsprogrammet.

Testing av program med intensiv-funksjon i henhold til EN 60456 og IE 60456.

* **Skylling+** : En ekstra skylleomgang for å fjerne eventuelle rester av vaskemiddel.

* **Forvask** : Hvis tøyet er ekstra skittent, anbefaler vi forvask.

* **Klinisk Skylling** : Klinisk skylling gir ekstra effektivitet og høyere renhet i skyllingen.



Ullvaskprogrammet i denne maskinen er godkjent av Woolmark for vask av Woolmark-merkede produkter, forutsatt at produktene vaskes i henhold til vaskeanvisningen på plagget og til anvisningene fra produsenten av denne vaskemaskinen M0708.

Merk : Vi anbefaler et nøytralt vaskemiddel.

Ullprogrammet sørger for forsiktig vasking og redusert sentrifugering.

Riktig bruk av vaskemaskinen

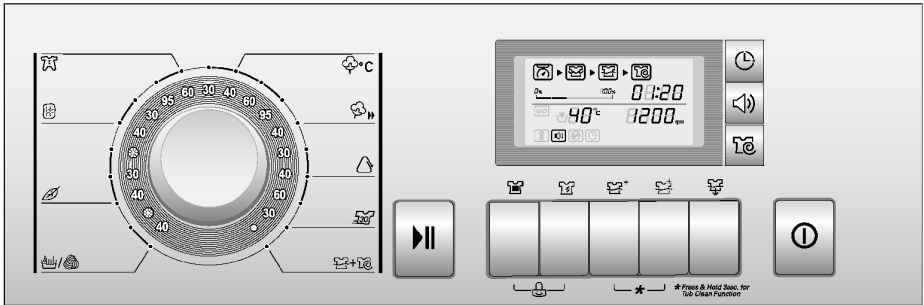

1. Grunnprogram (Bomull)

- Trykk på **På/Av**-knappen.
- Trykk på **Start/Pause**-knappen.
- Grunninnstilling
 - **Vask:** kun hovedvask
 - **Skyll:** 3 ganger
 - **Sentrifugering:**
 - 1000 omdr/min
[F1011NDP(0~9)/F1011TDP(0~9)]
 - 1200 omdr/min
[F1211NDP(0~9)/F1211TDP(0~9)]
 - 1400 omdr/min
[F1411TDP(0~9)]
 - **Vanntemperatur:** 60 °C
 - **Program:** Bomull

2. Manuell innstilling

- Trykk på **På/Av**-knappen.
 - Velg programinnstilling ved hjelp av knappene.
- For informasjon om de enkelte innstillingene, se s. 16–22.*
- Trykk på **Start/Pause**-knappen.

Riktig bruk av vaskemaskinen

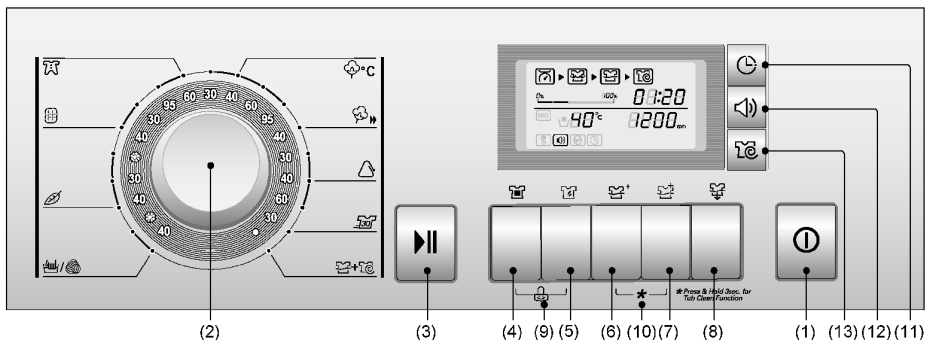

- (1) Knapp: På/Av
- (2) Skive: Program
- (3) Knapp: Start/Pause
- (4) Knapp: Forvask

- (5) Knapp: Intensiv
- (6) Knapp: Skilling+
- (7) Knapp: Klinisk skilling
- (8) Knapp: Skillestopp

- (9) Knapp: Barnesikring
- (10) Knapp: Trommelrengjøring
- (11) Knapp: Tidsforsinkelse
- (12) Knapp: Lydsignal
- (13) Knapp: Vanntemperatur

Alternativ

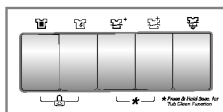

- Velg funksjonen Alternativ ved å trykke på Alternativ-knappen.

1. Forvask (🧼)

- Forvask anbefales for svært skittent tøy.
- Forvask er tilgjengelig for Bomull, Syntetisk, Bio-program, Spedbarnstøy og Klinisk hvitvask.

2. Intensiv (🧼)

- Intensiv-programmet vasker svært skittent tøy effektivt.
- Når Intensiv-funksjonen er valgt, kan vasketiden bli lengre, avhengig av vaskeprogrammet.

3. Skilling+ (🧼+)

- Hvis du trenger ekstra skilling, vil funksjonen Skilling+ fjerne eventuelle vaskemiddelrester.
- Ved å velge Skilling+ økes skilletiden og mengden skyllevann.

4. Klinisk Skilling (🧼)

- For høy effektivitet eller grundigere skilling kan du velge Klinisk skilling.

5. Skillestopp (🛑)

- Hvis du vil la tøyeligge i skyllevannet uten sentrifugering for å unngå krølling, velg Skillestopp ved å trykke på sentrifugeringsknappen (Sentrifugering) flere ganger.
- Når du ønsker å tømme maskinen og sentrifugere, trykker du på **Start/Pause**-knappen for å deaktivere Skillestopp. Velg deretter sentrifugeringshastighet (Sentrifugering) eller program.

Riktig bruk av vaskemaskinen

Sentrifugering (🌀)

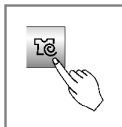

- Sentrifugehastigheten kan stilles inn ved å trykke på sentrifugeringsknappen.

1. Valg av sentrifugering

- De ulike sentrifugehastighetene kan velges avhengig av programtype:

F1011NDP(0~9) / F1011TDP(0~9)

- Bomull (🌀c) / Bomull Hurtig (🌀n) / Syntetisk (△) / Hurtigvask 30 (🌀30) / Skylling + Sentrifugering (🌀+🌀) / Håndvask/UII (🌀/🌀)
- Ingen Sentrifugering – 400-600-800-1000
- Finvask (🌀) / Dyne (🌀) / Spedbarnstøy (🌀)
- Ingen Sentrifugering – 400-600-800

F1211NDP(0~9) / F1211TDP(0~9)

- Bomull (🌀c) / Bomull Hurtig (🌀n) / Syntetisk (△) / Hurtigvask 30 (🌀30) / Skylling + Sentrifugering (🌀+🌀) / Håndvask/UII (🌀/🌀)
- Ingen Sentrifugering – 400-600-800-1200
- Finvask (🌀) / Dyne (🌀) / Spedbarnstøy (🌀)
- Ingen Sentrifugering – 400-600-800

F1411TDP(0~9)

- Bomull (🌀c) / Bomull Hurtig (🌀n) / Syntetisk (△) / Hurtigvask 30 (🌀30) / Skylling + Sentrifugering (🌀+🌀) / Håndvask/UII (🌀/🌀)
- Ingen Sentrifugering – 400-600-800-1400
- Finvask (🌀) / Dyne (🌀) / Spedbarnstøy (🌀)
- Ingen Sentrifugering – 400-600-800

2. Ingen sentrifugering



- Hvis Ingen sentrifugering er valgt, stopper maskinen etter at den har tømt ut vannet.

Riktig bruk av vaskemaskinen

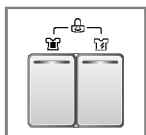

Barnesikring



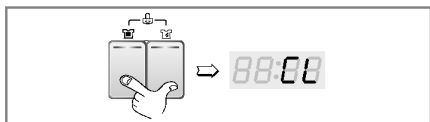

Denne funksjonen kan brukes til å låse alle knappene for å unngå at barn slår på maskinen.

- Barnesikringen slås på ved å trykke på **Klinisk skylling** () og **Forvask** () samtidig. (Omtrent tre sekunder)

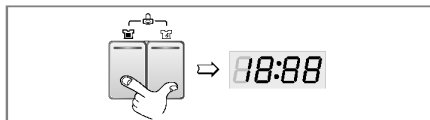

- Barnesikringen slås av ved å trykke på **Klinisk skylling** () og **Forvask** () samtidig. (Omtrent tre sekunder)



- Hvis du vil skifte vaskeprogram mens barnesikringen er aktiv:
 1. Trykk på **Klinisk skylling** () og **Forvask** () samtidig. (Omtrent tre sekunder)
 2. Trykk på **Start/Pause**.
 3. Skift program og trykk på **Start/Pause**.

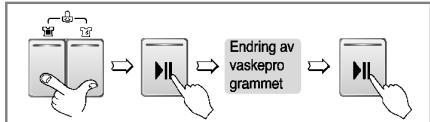

- Barnesikringen kan aktiveres når som helst, og den kan bare deaktiveres ved å bruke prosessen for å oppheve barnesikringen. Verken driftsfeil eller det å slå strømmen av og på vil påvirke barnesikringen.

Trommelrengjøring *

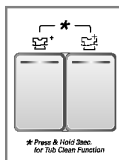

- Du kan velge **Trommelrengjøring** ved å holde inne knappene for **Skyling+** og **Klinisk skylling** samtidig. Når **Trommelrengjøring** er valgt, vises det på displayet, og ingen knapper kan brukes med unntak av på/av-knappen.

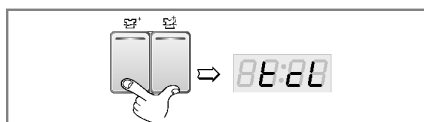

- **Trommelrengjøring** er en spesiell syklus som rengjør innsiden av vaskemaskinen. Den medfører høyere vannivå og høyere sentrifugeringshastighet. Bruk denne funksjonen regelmessig.

Slik bruker du **Trommelrengjøring**:

1. Ta ut eventuelt tøy/andre gjenstander fra vaskemaskinen og lukk døren.
2. Åpne vaskemiddelskuffen og fyll avkalkingsmiddel i hovedvaskerommet.
MERK: Fyll ikke vaskemiddel i vaskemiddelskuffen. Det kan føre til for stor skumdannelse som lekker ut av vaskemaskinen.
3. Lukk vaskemiddelskuffen forsiktig.
4. Trykk på på/av-knappen, og hold deretter **Skyling+** og **Klinisk skylling**-knappen inne samtidig i tre sekunder. Displayet viser **Trommelrengjøring**.
5. Trykk på **Start/Pause**-knappen.
6. Åpne døren og la den stå åpen etter at syklusen er ferdig, slik at pakningen og glasset tørker.

 **ADVARSEL!**

Gå ikke fra maskinen med døren åpen hvis det er små barn i huset!

Riktig bruk av vaskemaskinen

Vanntemperatur

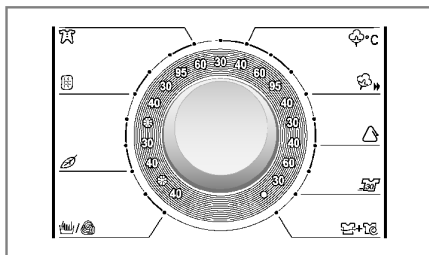

- Drei programskiven for å velge vanntemperatur.

- *Kaldt*

- *30°C / 40°C / 60°C / 95°C*

- Temperaturinnstillingene for de ulike programmene kan velges som vist nedenfor.

*Lampen for den valgte temperaturen slås på.
For ytterligere informasjon, se s. 14.*

Lydsignal

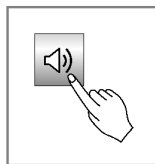

- Lydsignalet aktiveres ved å trykke på denne knappen.

- Lydsignalet kan aktiveres når som helst og blir automatisk slått av ved driftsfeil.

Riktig bruk av vaskemaskinen

Tidsforsinkelse 🕒

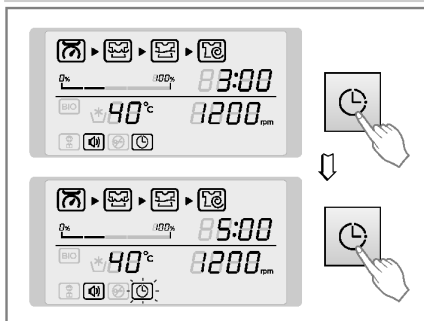

F1011NDP(0-9)/F1011TDP(0-9)
F1211NDP(0-9)/F1211TDP(0-9)
F1411TDP(0-9)

Forberedelser

- Åpne vannkranen.
- Legg i tøyet, og lukk døren.
- Tilsett vaskemiddel og tøymykner i beholderen.
- Innstilling av tidsforsinkelse
 - Trykk på **På/Av**-knappen.
 - Vri på **Program**-skiven for å velge ønsket program.
 - Trykk på knappen for **Tidsforsinkelse**, og still inn ønsket tid.
 - Trykk på **Start/Pause**-knappen. (":" blinker.)
- Når knappen for **Tidsforsinkelse** trykkes inn, vises "3:00" i displayet. Maksimum tidsforsinkelse er 19 timer, og minimum tidsforsinkelse er 3 timer.
- Hvert trykk på knappen øker forsinkelsen med én time
- Tidsforsinkelse slås av ved å trykke på **På/Av**-knappen.
- **Tidsforsinkelse** er forventet tid fra det tidspunktet tidsforsinkelse stilles inn til den valgte oppgaven er ferdig (vask, skyll, sentrifugering).
- **Tidsforsinkelse og vasketiden kan variere avhengig av vanninntak og -temperatur.**

Program

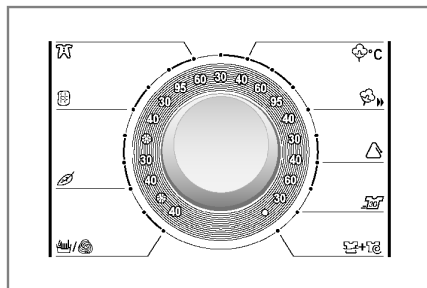

- Vaskemaskinen har 13 forskjellige programmer.
- Lampen viser hvilken funksjon som er valgt.
- Når du trykker på **Start/Pause**-knappen, velges Bomull automatisk.
- Ved å vri på programskiven, velges de enkelte programmene i denne rekkefølgen:
 - "Bomull (☁️°C) – Bomull Hurtig (☁️🔥)
 - Syntetisk (△) – Hurtigvask 30 (🔥30)
 - Skylling + Sentrifugering (🌀+🌀)
 - Håndvask/Ull (👉/🌀)
 - Finvask (🍃) – Dyne (🧺)
 - Spedbarnstøy (👶) "

For informasjon om hvert enkelt program, se side 14.

Riktig bruk av vaskemaskinen

Start/Pause



1. Start

- **Start/Pause**-knappen brukes til å starte eller stoppe vaskesyklusen.

2. Pause

- Trykk på **Start/Pause**-knappen hvis du vil stoppe vaskesyklusen midlertidig.
- Når du trykker inn Pause-knappen, stopper maskinen ca. 4 minutter senere.
- **NB:** Døren lar seg ikke åpne før etter ett til to minutter etter at Pause er valgt eller programmet er avsluttet.

På/Av



1. På/Av

- Trykk på **På/Av**-knappen for å slå strømmen av og på.
- Den kan også brukes til å nullstille den innstilte tidsforsinkelse.

2. Grunninnstilling

- Når **På/Av**-knappen trykkes inn, velges Bomull automatisk. Alle de andre programmene følger etter.
- Hvis du vil starte maskinen uten å velge programmet, trykk på **Start/Pause**knappen.

■ Grunninnstilling

[F1011NDP(0~9)/F1011TDP(0~9)]

- Bomullsprogram 60 °C/ 1000 omdr./min.

[F1211NDP(0~9)/F1211TDP(0~9)]

- Bomullsprogram 60 °C/ 1200 omdr./min.

[F1411TDP(0~9)]

- Bomullsprogram 60 °C/ 1400 omdr./min.

Riktig bruk av vaskemaskinen

Display

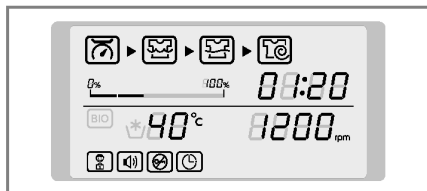

1. Funksjonsdisplay

- Når barnesikring er valgt, lyser “**CL**” i displayet
- Når Trommelrengjøring er valgt, lyser “**ELC**” i displayet
- Når tidsforsinkelse er valgt, vises tiden som er igjen før programmet er ferdig.

2. Feilmelding

- Hvis det er en feil med vaskemaskinen, vises en feilmelding i displayet.

“**PE**”: Feil med vanntrykket

“**FE**”: For mye vann

“**DE**”: Døren er ikke lukket

“**LE**”: Overbelastning i motor

“**CE**”: Overbelastning i motor

“**IE**”: Feil med vanninntak

“**DE**”: Feil med tømning

“**UE**”: Ujevn fordeling

“**EE**”: Feil med vanntemperatur

“**PF**”: Vaskemaskinen har vært utsatt for et strøbrudd

Hvis disse bokstavene vises i displayet, gå til s. 27 og følg veiledningen.

3. Programslutt

- Når vaskesyklusen er ferdig, vises “**End**” i displayet.

4. Tid igjen

- Displayet viser hvor lenge det er til vasken er ferdig.
- Omtrentlig programtid (kan endres noe under programmets gang):

	F1211NDP/F1011NDP	F1411TDP/F1211TDP/ F1011TDP
Bomull 95°C 	ca 2 timer og 21 minutter	ca 2 timer og 59 minutter
Bomull 60°C 	ca 1 time og 42 minutter	ca 1 time og 52 minutter
Bomull Hurtig	ca 1 time og 17 minutter	ca 1 time og 32 minutter
Syntetisk	ca 1 time og 30 minutter	ca 1 time og 42 minutter
Hurtigvask 30 	ca 30 minutter	
Skylling + Sentrifugering 	ca 20 minutter	
Håndvask/ UII	ca 59 minutter	ca 1 time og 9 minutter
Finvask	ca 1 time og 5 minutter	
Dyne	ca 1 time og 11 minutter	ca 1 time og 21 minutter
Spedbamstøy 	ca 2 timer og 36 minutter	ca 3 timer og 36 minutter

- Vasketiden kan variere avhengig av toymengde, vanntrykk, vanntemperatur og andre forhold.
- Hvis tøyet er ujevnt fordelt eller skumfjerningsprogrammet er på, økes vasketiden noe.
(Maks. økning: 45 minutter.)

Vedlikehold

- * Før vaskemaskinen rengjøres innvendig, er det nødvendig å ta ut støpselet for å unngå fare for elektrisk støt.
- * Fjern strømkabelen og ødelegg støpselet når maskinen skal kastes. Du bør også ødelegge dørlåsen for å unngå enhver mulighet for at barn kan bli stengt inne i maskinen.

■ Rengjøring av filteret i inntaksslangen

- Når det ikke strømmer vann gjennom vaskemiddelbeholderen eller filteret er tett, vises "i E" på betjeningspanelet.
- Hvis vannet er hardt eller inneholder rester av kalk, kan det føre til at filteret blir tett.
- Det anbefales derfor å rengjøre filteret med jevne mellomrom.

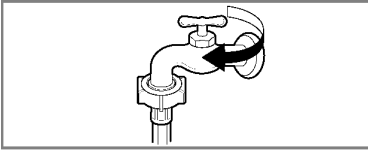

1. Skru igjen vannkranen..

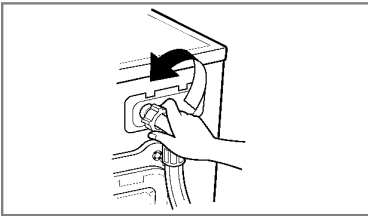

2. Løsne inntaksslangen.

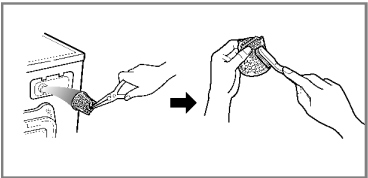

3. Rengjør filteret med en hard børste.

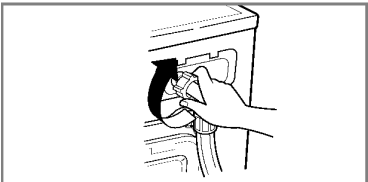

4. Sett på inntaksslangen igjen.

Vedlikehold

■ Rengjøring av pumpefilteret

* Pumpefilteret samler opp tråder og små partikler som samles opp i maskinen.

For at maskinen skal fungere så godt som mulig, bør filteret kontrolleres med jevne mellomrom.

⚠ ADVARSEL Filteret bør først tømmes ved hjelp av slangen. Åpne deretter pumpefilteret for å fjerne blokkeringer. Vær forsiktig ettersom vannet kan være varmt.

* La vannet få tid til å kjøle seg ned før du rengjør avløpsspumpen eller tømmer maskinen / åpner døren i en nødsituasjon.

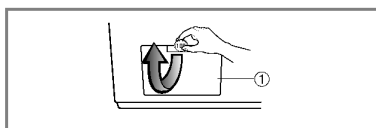

1. Åpne pumpedekselet (1) ved hjelp av en mynt. Vri på tømmepluggen (2) for å trekke ut slangen.

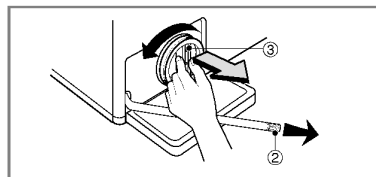

2. Ta ut tømmepluggen (2). Bruk en beholder til å samle opp vannet som renner ut. Når alt vannet er rent ut, vri pumpefilteret (3) mot venstre for å åpne det.

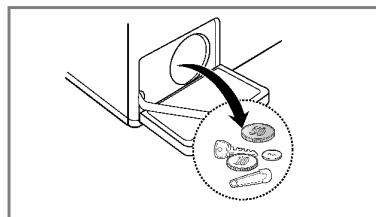

3. Fjern eventuelle fremmedlegemer fra pumpefilteret (3).

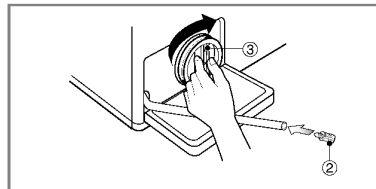

4. Etter rengjøring, vri pumpen med klokka (3) og sett tømmepluggen (2) på plass. Lukk pumpedekselet.

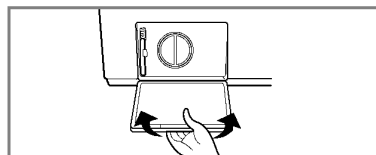

Vedlikehold

■ Vaskemiddelbeholder

- * Etter en tid vil det samle seg opp rester etter vaskemiddel og tøymykner i beholderen.
- Rengjør beholderen med rennende vann med jevne mellomrom.
- Beholderen kan tas helt ut ved å trykke ned låsehaken og trekke ut beholderen.
- For å gjøre rengjøringen lettere, kan du ta ut den øvre delen av tøymyknerskuffen.

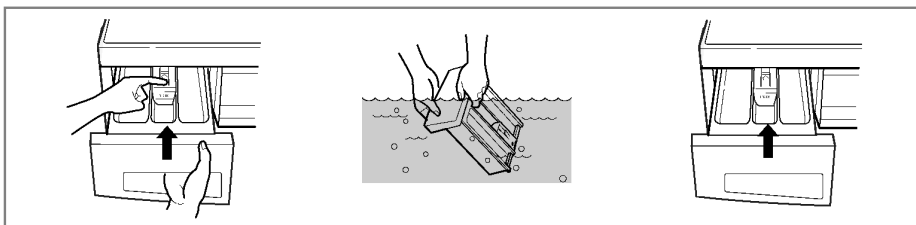

■ Beholderens åpning

- * Det kan også samle seg vaskemiddel inne i åpningen til beholderen. Åpningen kan rengjøres med en tannbørste.
- Sett på plass beholderen og kjør en skyllesyklus uten tøy når du er ferdig med rengjøringen.

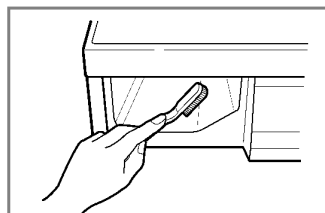

■ Vasketrommelen

- Hvis du bor i et område med hardt vann, bygger det seg opp kalk på steder hvor du ikke kan se det, og hvor det ikke er lett å fjerne den.
Etter hvert blir apparatene tilstoppet av kalken, og hvis kalken ikke blir holdt i sjakk, må du til slutt skifte ut apparatene.
- Selv om vasketrommelen består av rustfritt stål, kan det danne seg rust på grunn av små metallgjenstander (binderser, sikkerhetsnåler) som er igjen i trommelen.
- Trommelen må renses fra tid til annen.
- Hvis du bruker avkalkingsmidler, fargestoffer eller blekemidler, må du passe på at de er beregnet på bruk i vaskemaskiner.
- * Avkalkingsmidler kan inneholde stoffer som angriper delene i vaskemaskinen.
- * Fjern flekkene med stålrens.
- * Stållull må aldri brukes.

Vedlikehold

■ Rengjøring av vaskemaskinen

1. Utvendig

Regelmessig renhold kan forlenge maskinens levetid.

Utsiden av maskinen kan rengjøres med varmt vann og et ikke-slipende vaskemiddel.

Tørk bort søl med en fuktig klut.

Unngå å skade overflaten med skarpe objekter.

* VIKTIG : Unngå bruk av tynnere, metylholdige produkter o.l.

2. Innvendig

Tørk av området rundt døråpningen, den fleksible pakningen og dørglasset. Disse områdene må alltid være rene for å holde dem tett.

Kjør en full vaskesyklus med varmt vann.

Gjenta prosessen ved behov.

MERK Fjern ansamlinger av hardt vann(kalk) med rengjøringsmiddel som kan brukes i vaskemaskin.

■ Oppbevaring i kalde omgivelser

Hvis vaskemaskinen oppbevares på et sted der det er fare for frost eller maskinen flyttes på ved temperaturer under frysepunktet, må disse instruksene følges for å forhindre at maskinen skades.

1. Skru igjen vannkranen.
2. Kople fra inntaksslangen, og tøm slangen for vann
3. Sett støpselet inn i et jordet strømuttak.
4. Tilsett 3,8 liter frostvæske til vasketrommelen. Lukk døren.
5. Velg sentrifugering, og la maskinen gå i ett minutt for å tømme ut alt vannet.
All frostvæsken vil ikke bli skylt ut.
6. Ta ut støpselet, tørk trommelen innvendig, og lukk døren.
7. Ta ut vaskemiddelbeholderen. Tøm ut overflødig vann, og tørk beholderen.
Sett inn beholderen igjen.
8. Lagre vaskemaskinen i oppreist stilling.
9. Kjør vaskemaskinen gjennom en full vaskesyklus med vaskemiddel for å fjerne resten av frostvæsken. Ikke legg i tøy.

Feilsøking











* Denne vaskemaskinen er utstyrt med automatiske sikkerhetsfunksjoner som oppdager eventuelle feil på et tidlig tidspunkt.
Kontroller følgende punkter før du tilkaller serviceavdelingen på grunn av feil.

Feil	Mulig årsak	Løsning
Skranglelyder	<ul style="list-style-type: none"> • Det kan være fremmedlegemer (f.eks. mynter eller sikkerhetsnåler) i trommelen eller pumpen. 	Slå av vaskemaskinen, og kontroller trommelen og pumpefilteret. Ring et autorisert servicesenter hvis støyen fortsetter etter at vaskemaskinen er slått på igjen.
Bankelyder	<ul style="list-style-type: none"> • Mye tøy kan føre til bankelyder. Dette er vanligvis normalt. 	Hvis lyden fortsetter, er tøyet sannsynligvis ujevnt fordelt. Slå av maskinen, og fordel tøyet.
Vibrasjonsstøy	<ul style="list-style-type: none"> • Er alle transportskruene fjernet? • Hviler benene stabilt på gulvet? 	Se Installasjon hvis skruene ikke ble fjernet under installasjonen. Tøyet er ujevnt fordelt i trommelen. Slå av vaskemaskinen og fordel tøyet.
Vannlekkasjer	<ul style="list-style-type: none"> • Inntaksslangens kopling er løs ved vannkranen eller vaskemaskinen. • Tette avløpsrør. 	Kontroller og stram slangekoplingene. Fjern ansamlinger i avløpsrørene. Kontakt rørlegger ved behov.
For mye skum		For mye vaskemiddel eller uegnet vaskemiddel? Skumdannelser kan medføre vannlekkasjer.
Vannet tilføres ikke vaskemaskinen eller tilføres veldig sakte	<ul style="list-style-type: none"> • Ikke nok vanntilførsel i området. • Vannkranen er ikke helt åpen. • Inntaksslangen er bøyd. • Filteret i inntaksslangen er tett. 	Kontroller en annen kran i huset. Åpne kranen helt. Rett ut slangen. Kontroller filteret i inntaksventilen.
Vannet i vaskemaskinen tømmes ikke eller tømmes sakte	<ul style="list-style-type: none"> • Avløpsslangen er bøyd eller tett. • Pumpefilteret er tett. 	Rengjør og rett ut avløpsslangen. Rengjør pumpefilteret.

F eilsøking

Feil	Mulig årsak	Løsning
Vaskemaskinen starter ikke	<ul style="list-style-type: none"> • Støpselet er ikke satt ordentlig inn eller kontakten er løs. • Sikringen har gått, kretsbryteren er utløst eller det har vært strømbrydd. • Vannkranen er ikke åpen. 	<p>Kontroller at stopslene sitter godt i uttakene.</p> <p>Tilbakestill kretsbryteren eller skift sikring. Ikke øk sikringskapasiteten. Hvis sikringene er overbelastet, kontakt elektriker.</p> <p>Åpne vannkranen.</p>
Vaskemaskinen sentrifugerer ikke	<ul style="list-style-type: none"> * Kontroller at døren er ordentlig lukket. 	<p>Lukk døren, og trykk på Start/Pause-knappen. Det kan ta litt tid før sentrifugeringen starter. Døren må være i lås før sentrifugeringen kan starte.</p>
Døren kan ikke åpnes		<p>Av sikkerhetsmessige grunner kan ikke døren åpnes når sentrifugeringen har startet. Vent ett til to minutter før døren åpnes slik at den elektriske låsemekanismen blir slått av.</p>
Vaskesyklusen bruker lang tid		<p>Vasketiden kan variere avhengig av tøymengde, vanntrykk, vanntemperatur og andre forhold. Hvis toyet er ujevnt fordelt eller skumfjerningsprogrammet er på, øker vasketiden.</p>

F feilsøking

Feil	Mulig årsak	Løsning
	<ul style="list-style-type: none"> • Ikke nok vanntilførsel i området • Vannkranene er ikke helt åpne. • Inntaksslangen er bøyd. • Filteret i inntaksslangen er tett. 	<p>Kontroller en annen kran i huset. Åpne kranen helt. Rett ut slangen. Kontroller filteret i inntaksventilen.</p>
	<ul style="list-style-type: none"> • Avløpsslangen er bøyd eller tett. • Pumpefilteret er tett. 	<p>Rengjør og rett ut avløpsslangen. Rengjør pumpefilteret.</p>
	<ul style="list-style-type: none"> • For lite tøy i maskinen. • Tøyet er ujevnt fordelt. • Maskinen registrerer når tøyet er ujevnt fordelt. Hvis det er tunge ting i maskinen, f.eks. badematter, morgenkåper osv., kan det føre til at sentrifugeringen stopper helt eller delvis. • Hvis tøyet er veldig vått når sentrifugeringen er ferdig, må det tilsettes mindre plagg for å oppnå en jevnere fordeling. Gjenta sentrifugeringen 	<p>Legg i ett eller to liknende plagg for å oppnå en bedre fordeling. Fordel tøyet på nytt for å bedre sentrifugeringen.</p>
	 <ul style="list-style-type: none"> • Er døren åpen? 	<p>Lukk døren. • Hvis "dE" ikke forsvinner, ring etter service.</p>
		<p>Ta ut støpselet, og ring etter service.</p>
	<ul style="list-style-type: none"> • Hvis det er for mye vann grunnet ødelagt vannventil, vises meldingen "FE" i displayet. 	<p>Lukk vannkranen. Ta ut støpselet. Ring etter service.</p>
	<ul style="list-style-type: none"> • "PE" vises i displayet hvis vannvåføleren ikke virker. 	
	<ul style="list-style-type: none"> • Overbelastning i motoren. 	
	<ul style="list-style-type: none"> • Overbelastning i motoren. 	
	<ul style="list-style-type: none"> • Vaskemaskinen har vært utsatt for et strømbrytning. 	

