



# Tvättmaskin

## BRUKSANVISNING

**F1211NDP(0~9)**

**F1011NDP(0~9)**

**F1411TDP(0~9)**

**F1211TDP(0~9)**

**F1011TDP(0~9)**

Gratulerar till din nya, helautomatiska tvättmaskin från LG!

Läs noga igenom hela denna bruksanvisning.

Den innehåller anvisningar om hur du på ett säkert sätt installerar, använder och underhåller maskinen.

Spara bruksanvisningen för den händelse att du behöver kontrollera något vid ett senare tillfälle.

Anteckna maskinens modell- och serienummer.

## Produktegenskaper



### ■ Mindre skrynklig tvätt

Tack vare att trumman växlar rotationsriktning blir din tvätt mindre skrynklig.



### ■ Mer ekonomisk tack vare intelligent tvättsystem

Minimal energi- och vattenförbrukning tack vare det intelligenta tvättsystemet som själv känner av tvättmängden och vattentemperaturen och sedan beräknar optimal vattennivå och tvättid.



### ■ Barnsäkring

Barnsäkringssystemet blockerar alla knappar så att barn inte kan komma åt att ändra det inställda programmet när maskinen går.



### ■ Balanskontroll för tyst centrifugering

Maskinen känner av belastning och balans och fördelar tvätten jämnt, vilket ger lägre ljudnivå under centrifugering.



### ■ Direkt drivsystem

Den avancerade likströmsmotorn roterar trumman direkt utan drivrem och remskiva.



### ■ Trumrengöringsfunktion

Denna speciella funktion använder sig av varmare vatten samt en högre centrifugeringshastighet för att rengöra trumman.

## Innehållsförteckning

Varningar .....	3
Tekniska data .....	4
Installation.....	5
Innan du tvättar.....	11
Dosering av tvättmedel .....	12
Kontrollpanelen.....	14
Så här använder du tvättmaskinen .....	15
Underhåll .....	23
Felsökning .....	27

# Varningar

## LÄS HELA BRUKSANVISNINGEN INNAN DU ANVÄNDER MASKINEN



### Varning!

For din egen sakerhets skull ar det viktigt att du foljer anvisningarna i bruksanvisningen. Da minimerar du risken for brand, explosion, elstot, egendomsskada, personskada och dodsfall.

### SAKERHETSANVISNINGAR

**WARNING!** För att minska risken för brand, elstötar och personskada när du använder maskinen, är det viktigt att du följer grundläggande säkerhetsföreskrifter, bland annat följande:

- Maskinen får inte exponeras för väder och vind, vare sig under installationen eller på uppställningsplatsen.
- Försök aldrig att ändra något i programverket.
- När det gäller reparation, utbyte och service av delar i maskinen får du endast vidta sådana åtgärder som beskrivs i bruksanvisningen eller i reparationsanvisningar för användare, som du förstår och som du har tillräckliga kunskaper för att kunna genomföra.
- Det får inte finnas brännbart material som ludd, papper, trasor, kemikalier m.m. under eller i närheten av maskinen.
- Lämna inte barn utan tillsyn i närheten av maskinen när den är igång. Låt aldrig barn leka med maskinen eller krypa in i den. Detta gäller alla typer av hushållsmaskiner.
- Låt aldrig luckan stå öppen. Barn kan få för sig att hänga på luckan eller krypa in i maskinen.
- Stoppa aldrig in handen i maskinen förrän trumman har stannat helt.
- Tvättning kan påverka textiliers flamsäkerhet.
- Tvätta och/eller tumla inte textilier som har exponerats för lättantändliga eller explosiva ämnen (t.ex. bensin, avfettningsmedel, kemtvättmedel, fotogen, vax, olja, färg m.m.). Det kan finnas olja kvar i trumman efter en tvätt- eller torkcykel, vilket kan leda till brand under torkning. Du ska således inte lägga in oljiga kläder.
- Följ alltid textiliernas tvättmärkning för att förhindra att maskinen exponeras för lättantändliga eller explosiva ämnen.
- Smäll inte igen luckan när du ska stänga den och försök aldrig att öppna luckan med våld när den är låst.
- Dra alltid ut nätsladden eller skruva ur säkringen i proppskåpet vid underhåll eller rengöring av maskinen. Då löper du mindre risk att få en stöt.
- Försök aldrig att använda maskinen om den är skadad, inte fungerar som den ska eller om någon del har plockats bort, saknas eller är trasig. Även sladden och stickkontakten måste vara hela.
- Kontakta ett servicecenter om produkten har varit under vatten. Det kan finnas risk för elektriska stötar och eldsvåda.

### SPARA DESSA ANVISNINGAR

#### JORDNING

Tvättmaskinen måste jordas. Jordningen minskar risken för elstöt vid felfunktion eller maskinfel eftersom strömmen alltid väljer den väg som bjuder minst motstånd. Maskinen är försedd med jordad elkabel och jordad stickkontakt. Kontakten måste anslutas till ett jordat uttag som är installerat i enlighet med alla lokala och nationella bestämmelser.

- Använd inte grenkontakt eller skarvsladd utan endast den jordade kontakten.
- Anlita elektriker om du inte har ett jordat vägguttag.

**WARNING!** Felaktig anslutning av den jordade kabeln medför risk för elstöt. Om du inte säker på att maskinen är korrekt jordad ska behörig elektriker eller servicetekniker anlitas. Ändra inte på stickkontakten som följer med maskinen – om den inte passar i vägguttaget ska behörig elektriker installera ett lämpligt uttag.

# Tekniska data

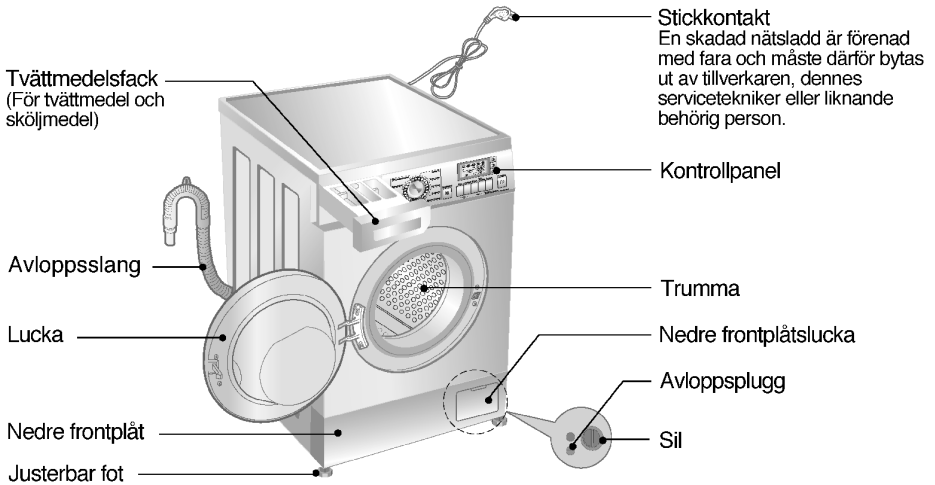

	F1211NDP(0~9) F1011NDP(0~9)	F1411TDP(0~9) F1211TDP(0~9) F1011TDP(0~9)
<b>Tvättkapacitet</b>	<b>6 kg</b>	<b>8 kg</b>
<b>Strömförsörjning</b>	220 – 240 V ~, 50 Hz	
<b>Storlek (B)x(D)x(H)</b>	600mm x 440mm x 850mm	600mm x 550mm x 850mm
<b>Vikt/max effekt</b>	59kg / 2000W	64kg / 2100W
<b>Vattenförbrukning</b>	55 l	56 l
<b>Tillåtet vattentryck</b>	0,3 – 10 kgf/cm <sup>2</sup> (30-1000 kPa)	

\* Vi förbehåller oss rätten att av kvalitetsskäl ändra maskinens utseende och tekniska data utan särskilt meddelande.

## ■ Tillbehör

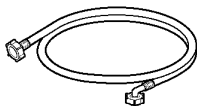

Tilloppsslang (1EA)

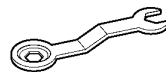

Specialnyckel

# I nstallation

Installera och förvara maskinen på en plats där den inte utsätts för temperaturer under 0 °C eller väder och vind. Se till att maskinen är ordentligt jordad enligt gällande installationsföreskrifter.

Om maskinen står på en matta ska fötterna justeras så att luften kan cirkulera mellan maskinen och underlaget.

Om du bor i ett område som kan drabbas av kackerlackor eller andra skadedjur, var speciellt uppmärksam på att maskinen och dess omgivning är rena. Skador som orsakas av skadedjur omfattas ej av garanti.

Maskinen ska installeras och ställas upp på en plats där den inte exponeras för temperaturer under 0 °C eller väder och vind. Jorda maskinen i enlighet med gällande bestämmelser och föreskrifter.

Om maskinen installeras på mattbelagt golv får öppningen i bottenplattan inte täppas igen av mattan.

## ■ Transportsäkringar

Maskinen är försedd med transportsäkringar som förhindrar maskinskada under transport.

- Allt förpackningsmaterial och samtliga transportskydd (bultar) måste avlägsnas innan tvättmaskinen kan tas i bruk.

☞ När du tar bort förpackningsmaterialet från maskinens underdel, se till att även få med transportstödet i mitten av det undre förpackningsmaterialet.

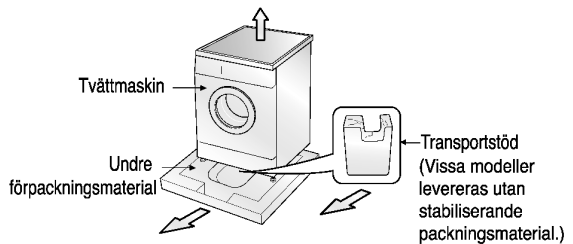

## ■ Borttagning av transportsäkringar

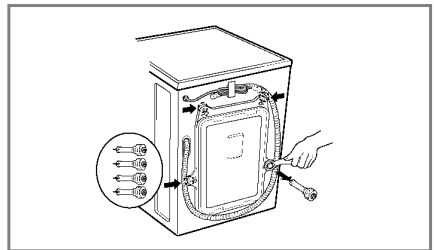
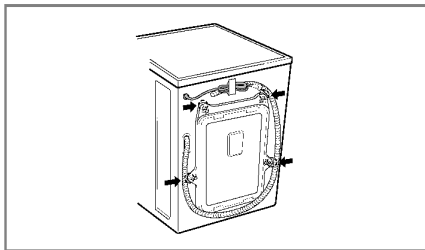

1. Vid transport skyddas maskinen av 4 transportsäkringar. Innan maskinen används ska transportsäkringarna med gummibussningar tas bort.
- Om du inte tar bort säkringarna och gummibussningarna kan de orsaka kraftiga vibrationer, buller och felfunktion.
2. Skruva ur de 4 transportsäkringarna med medföljande specialnyckel.
3. Ta ut de 4 transportsäkringarna med gummibussningarna genom att vrida en aning på bussningarna. Spara de 4 transportsäkringarna och specialnyckeln för framtida bruk.
- Om du behöver transportera maskinen måste du sätta tillbaka transportsäkringarna.
4. Tillslut hålen med medföljande täckbrickor.

# Installation

## ■ Krav på installationsplatsen

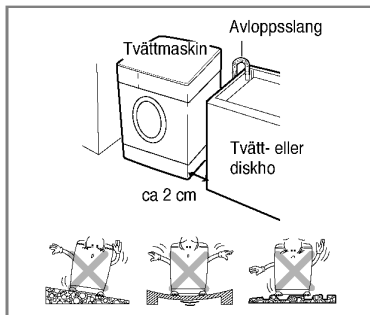

### Plant golv:

Tillåten lutning under hela tvättmaskinen är 1°.

### Eluttag:

Måste sitta högst 1,5 meter från endera sidan av tvättmaskinen. Överbelasta inte eluttaget med mer än en maskin.

### Fritt utrymme:

Tvättmaskinen behöver fritt utrymme runt om. (10 cm på baksidan och 2 cm på höger och vänster sida)

Lägg inte tvätt ovanpå maskinen.

Detta kan skada maskinens yta eller knapparna.

## Kassering av din gamla apparat

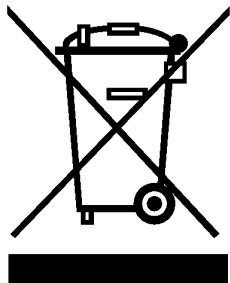

1. När den här symbolen med en överkryssad soptunna på hjul sitter på en produkt innebär det att den regleras av EU-direktiv 2002/96/EC.
2. Alla elektriska och elektroniska produkter bör kasseras på annat sätt än som hushållsavfall, helst via för ändamålet avsedda uppsamlingsanläggningar som myndigheterna utser.
3. Om du kasserar din gamla apparat på rätt sätt så bidrar du till att förhindra negativa konsekvenser för miljön och människors hälsa.
4. Mer detaljerad information om kassering av din gamla apparat kan fås av kommunen, renhållningsverket eller den butik där du köpte produkten.

## ■ Placering

Placera tvättmaskinen på ett jämnt, plant golv.

Se till att luft kan cirkulera fritt runt maskinen och inte hindras av mattor etc.

- Försök aldrig korrigerera eventuella ojämnheter i golvet med hjälp av träbitar, kartong eller liknande.
- Om maskinen måste placeras intill en spis eller annan värmekälla måste ett isolerande skikt (85x60 cm) placeras mellan tvättmaskinen och värmekällan. Skiktet ska vara täckt med aluminiumfolie på den sida som vetter mot värmekällan.
- Tvättmaskinen får inte installeras i utrymmen där temperaturen kan sjunka till under fryspunkten (0°C).
- Se till att tvättmaskinen placeras så att den är lätt åtkomlig för servicepersonal om den skulle behöva repareras.
- När tvättmaskinen ställts på plats, justera de fyra fötterna med hjälp av den medföljande skruvnyckeln så att maskinen står stadigt och så att det finns ett utrymme på ca 20 mm mellan tvättmaskinens översida och undersidan av ev. överliggande arbetsbänk.

# Installation

## ■ Elanslutning

1. Använd inte skarvsladd eller grenkontakt.
  2. En skadad nätsladd är förenad med fara och måste därför bytas ut av tillverkaren, dennes servicetekniker eller liknande behörig person.
  3. Dra alltid ur stickkontakten och stäng vattentillförseln när du har använt maskinen.
  4. Anslut maskinen till jordat vägguttag i enlighet med gällande installationsföreskrifter.
  5. Nätsladdens stickkontakt måste vara lätt åtkomlig.
- Servicearbeten på maskinen får endast utföras av kvalificerade servicetekniker. Reparationer som utförs av okvalificerade personer kan orsaka skador eller allvarliga fel.
  - Kontakta din lokala serviceverkstad. Installera inte maskinen i rum där temperaturen kan sjunka under 0°C. Frusna slangar kan spricka under tryck. Den elektroniska kontrollenhetens pålitlighet kan påverkas av temperaturer under 0°C.
  - Om maskinen levereras under vintermånaderna och temperaturen är under 0°C: Förvara maskinen i rumstemperatur i ett par timmar innan den börjar användas.

## SÄKERHETSINFORMATION

Maskinen är inte avsedd att användas av små barn.  
Små barn bör övervakas så att de inte leker med maskinen.

## SÄKERHETSINFORMATION

### SÄKERHETSINFORMATION – elsladd

För de flesta modeller rekommenderar vi att maskinen ansluts till ett separat eluttag, det vill säga ett eluttag avsett endast för maskinen utan andra apparater eller grenuttag anslutna. Se bruksanvisningen under Tekniska specifikationer.

Överbelasta inte vägguttagen. Överbelastade vägguttag, lösa eller skadade vägguttag, förlängningssladdar, slitna elsladdar och skadad/sprucken kabelisolering kan orsaka elektrisk stöt eller eldsvåda. Kontrollera sladdar och kontakter med jämna mellanrum. Om du upptäcker att kontakterna eller sladdarna är skadade eller slitna, dra ur kontakten och använd inte maskinen. Kontakta en auktoriserad servicetekniker för byte av den skadade/slitna sladden eller kontakten. Skydda elsladden mot belastning och se till så att den inte blir tvinnad, klämd eller att någon trampar på den. Kontrollera särskilt stickkontakter, vägguttag och maskinens sladdfäste.

## ■ Använd nya slangar när du ansluter tvättmaskinen till vattenledningen. Gamla slangar får inte användas.

## ■ Vattenanslutning

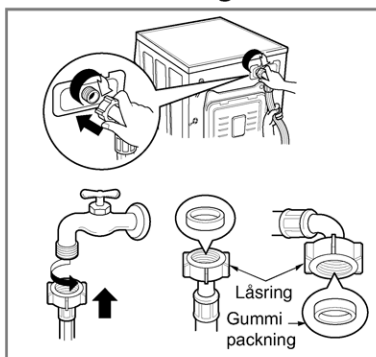

► Vattentrycket ska vara lägst 30 kPa och högst 1000 kPa (0,3–10 kg/cm<sup>2</sup>).

► Se till att inte skada gängningen när du ansluter tillropsslangen till kopplingsstycket.

► Om vattentrycket överstiger 1000 kPa ska dekompansionsanordning installeras.

- Tillropsslangen levereras med två gummipackningar som förhindrar vattenläckage.
- Kontrollera att anslutningarna är vattentäta genom att öppna kranen helt.
- Kontrollera med jämna mellanrum att slangen är hel och byt vid behov.
- Kontrollera att slangen inte ligger i veck och att den inte är klämd.

**OBS!** Om slangen läcker vatten efter anslutning upprepas anslutningsproceduren steg för steg. Anslut slangen till en vattenkran av standardtyp. Om kranen är rektangulär eller för stor avlägsnas distansringen före anslutning.

# Installation

## ■ Vanlig kran utan gängor och tilloppslang med skruvkoppling

1. Lossa låsskruven före montering på kranen.
2. Skjut upp kopplingen tills gummipackningen ligger tätt an mot kranen. Dra åt de 4 skruvarna.
3. Skjut tilloppslangen uppåt så att gummipackningen i slangen sluter tätt om kranen och dra sedan åt kopplingen genom att skruva den medurs.

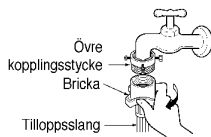
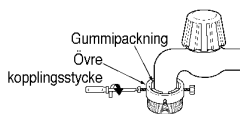
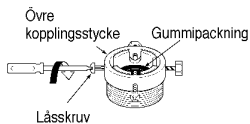

## ■ Vanlig kran utan gängor och tilloppslang med snabbkoppling

1. Lossa skruven på det övre kopplingsstycket.
2. Skjut upp det övre kopplingsstycket tills gummipackningen ligger tätt an mot kranen. Dra åt de 4 skruvarna.
3. Anslut tilloppslangen till mellankopplingen genom att skjuta brickan nedåt.

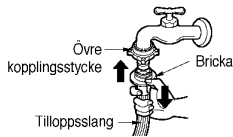
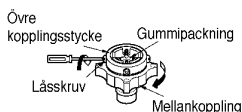

• Ta bort riktbrickan om kranens diameter är stor.

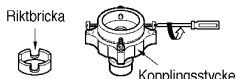

- Vrid mellankopplingen så att vatten inte läcker ut.
- Kontrollera att gummipackningen sitter i slangkopplingen.

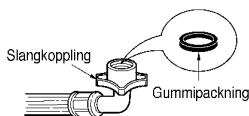

- Stäng av kranen innan du tar bort tilloppslangen från mellankopplingen. Dra sedan slangen nedåt genom att skjuta brickan nedåt.

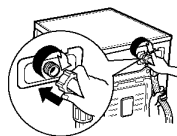

### Använd horisontell kran

Horisontell kran



Förlängningskran



Rektangulär kran



- Maskinen levereras med enbart kallvattenkoppling.
- Kontrollera att slangen inte ligger i veck och att den inte är klämd.



# Installation

Maskinen är ej sedd för användning till sjöss eller i fordon, som t ex husvagnar eller flygplan. Stäng av vattentillförseln om maskinen ska lämnas ensam en tid (t ex under semestern), speciellt om det inte finns någon golvbrunn i närheten.

Tag bort nåtsladden och förstör stickkontakten när maskinen ska slängas. Förstör även lucklåset. Därmed undviker du att maskinen kan bli en dödsfälla för barn.

Förpackningsmaterial (t ex plastfilm, styrofoyll) kan vara farligt för barn p g a kvävningsrisk.

Förvara förpackningsmaterial oåtkomligt för barn.

## ■ Installation av avloppsslang

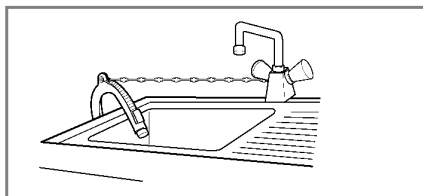
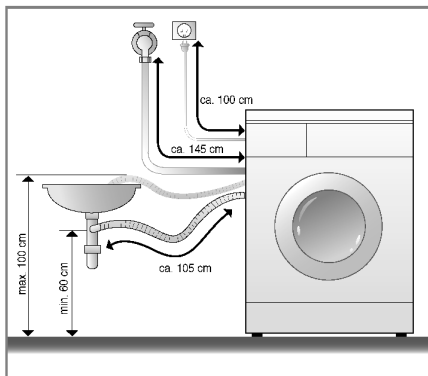

- Fäst avloppsslangen vid tvätt- eller diskhon med hjälp av en kedja.
- Om du fäster avloppsslangen ordentligt skyddar du golvet från vattenskada vid läckage.

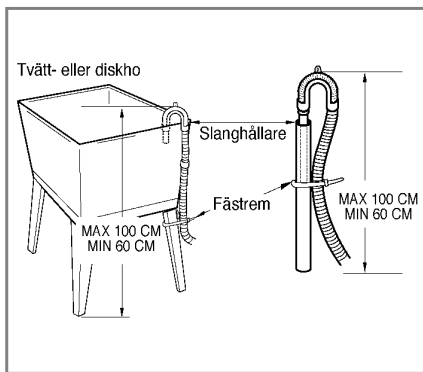
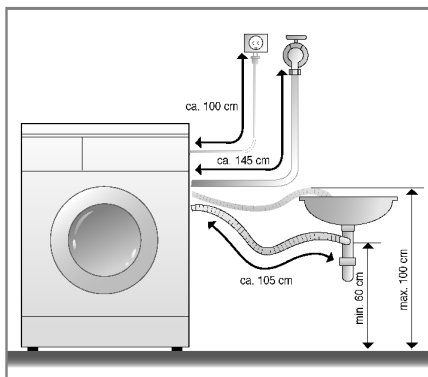

- Avloppsslangen får inte placeras högre än 100 cm över golvet. Maskinen tömmer vattnet långsamt eller inte alls.
- Fäst avloppsslangen ordentligt så att risken för läckage minskar.
- Om avloppsslangen är för lång orsakar detta onödigt hög ljudnivå.

# Installation

## ■ Nivåjustering



1. Undvik onödigt hög ljudnivå och vibrationer genom att installera tvättmaskinen på ett plant golv, helst i ett hörn av rummet.

**OBS!** Trägolvet eller källarbjälklag kan orsaka häftiga vibrationer som leder till obalans i tvätten.

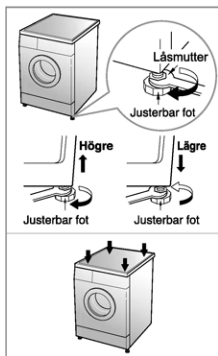

2. Om golvet är ojämnt, justerar du maskinens fötter så att maskinen står i våg (stoppa inte in träbitar eller annat under fötterna).

Kontrollera att alla fyra fötter vilar stadigt på golvet. Kontrollera med vattenpass att maskinen står i våg.

✳ *När du justerar fötterna, dra åt låsmuttern genom att dra den moturs.*

**OBS!** Om tvättmaskinen placeras på ett upphöjt fundament måste fästjärn användas för att utesluta risken att den faller ned.

✳ *Diagonalkontroll*

*Tryck på vart och ett av toppplåtens fyra hörn. Om maskinen vickar när du trycker på ett hörn måste du justera motsvarande fot.*

## ■ Betonggolvet

- Golvet på installationsplatsen måste vara rent, torrt och jämnt.
- Installera tvättmaskinen på ett plant, hårt golvet.

## ■ Kakelbelagda golv (hala golv)

- Placera tvättmaskinen på Tread Mate-underlaget och se till att maskinen står vågrätt. (Skär upp Tread Mate-materialet i 70x70 mm stora bitar. Se till att golvet är torrt och passa in Tread Mate-bitarna innan du ställer upp maskinen.)

✳ *Tread Mate är ett självhäftande material som används på stegar och trappor för att förhindra halkolyckor.*

## ■ Trägolvet

- Trägolvet, speciellt sådana som är uppbyggda på regler, kan vara särskilt känsliga för vibrationer.
- Om maskinen trots allt installeras på ett sådant trägolvet och vibrationer uppstår, rekommenderar vi att du placerar gummifötter, minst 15 mm tjocka, under var och en av tvättmaskinens fötter.
- Man kan även placera en minst 3 cm tjock bänkskiva under maskinen för att minimera eventuella vibrationer.
- Placera om möjligt tvättmaskinen i ett hörn, eftersom golvet är mer stabilt där.

✳ *Sätt på gummifötter för att minska vibrationerna.*

✳ *Gummifötter (artikelnr. 4620ER4002B) kan beställas från LG:s reservdelavsdelning.*

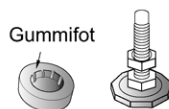

## Viktigt!

- En korrekt placering av tvättmaskinen är viktigt för att den ska hålla så länge som möjligt och fungera problemfritt.
- Tvättmaskinen måste stå helt horisontellt och stadigt.
- Den får inte vicka åt något håll.
- Installationsplatsen måste vara ren, utan golvvax, oljespill eller andra belagningar.
- Se till att tvättmaskinens fötter inte blir våta, maskinen kan flyttas ur sitt läge.

# Innan du tvättar

## Innan första tvätten

Välj ett tvättprogram (BOMULL 60°C, ett halvt mått tvättmedel) och kör programmet med tom maskin. Detta gör trumman ren från eventuella restämnen från tillverkningsprocessen

## Råd och tips

### 1. Tvättmärkning

Titta på tvättmärkningen i dina kläder så får du reda på vilket material plaggen är tillverkade av och hur de ska tvättas.

### 2. Sortering

Det bästa tvättresultatet får du om du sorterar tvätten i högar med likartade plagg som kan tvättas med samma tvättprogram. Olika material kräver olika vattentemperaturer och centrifugeringshastigheter. Tvätta alltid vita/ljusa kläder för sig. Mörkfärgade plagg kan avge färgämnen och ludd som missfärgar ljusa plagg. Tvätta helst inte hårt smutsad tvätt samtidigt med lätt smutsad tvätt.

Nedsmutsning (hård, normal, lätt) .....Sortera tvätten efter graden av nedsmutsning.

Färg (vit, ljus, mörk) .....Tvätta vita plagg för sig och kulörta plagg för sig.

Ludd (avluddande, luddsamlande) .....Tvätta plagg som luddar av sig för sig och plagg som drar åt sig ludd för sig.

### 3. Inläggning av tvätt i maskinen

- Blanda stora och små plagg. Lägg först in stora plagg, som helst inte bör utgöra mer än halva tvättmängden. Tvätta inte enstaka plagg eftersom det kan leda till felaktig belastning. Lägg i stället in ytterligare ett eller två likartade plagg.

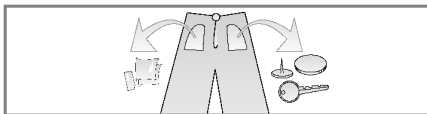

- Töm fickor. Gem, spikar, hårklämmor, tändstickor, pennor, mynt, nycklar och liknande hårda saker kan skada både maskinen och dina kläder.

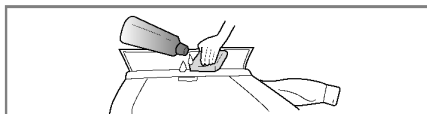

- Stäng dragkedjor och knäpp knappar o.dyl. så att dessa inte hakar i andra plagg.

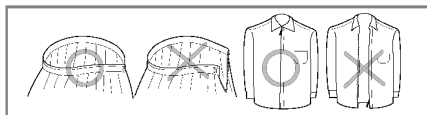

- Utsatta partier som kragar och ärm- och byxuppslag blir renare om du förbehandlar dem med lite tvättmedel löst i vatten. Förbehandla även fläckar.

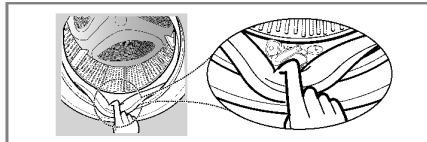

- Undvik skador på gummibälgen och tvätt genom att kontrollera att ingen tvätt har klämts fast mellan luckan och bälgen.

- Kontrollera att inga små föremål har fastnat i vecken på gummibälgen runt lucköppningen.



- Kontrollera att inga plagg glömts kvar i trumman eftersom de i så fall riskerar att krympa eller missfärgas i nästa tvätt.

# Dosering av tvättmedel

## ■ Dosering av tvättmedel och sköljmedel

### 1. Doseringsbehållaren

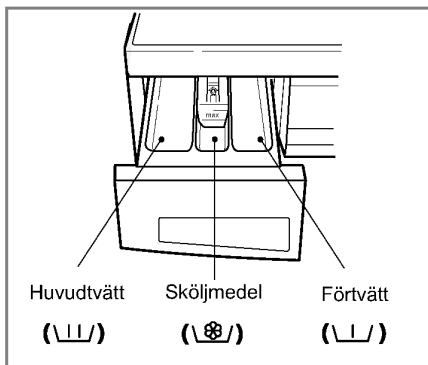

- Endast huvudtvätt → U-shaped line
- Förtvätt + huvudtvätt → U-shaped line . U-shaped line

### 2. Dosering av sköljmedel

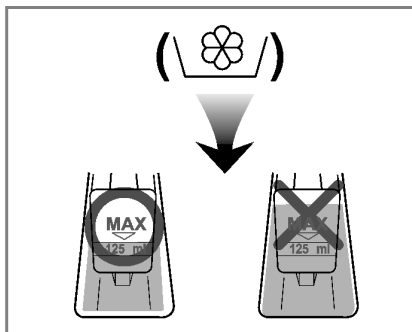

- Vid dosering av sköljmedel får nivån inte överstiga linjen som anger maxnivån. Stäng tvättmedelsbehållaren långsamt. Om du fyller på mer sköljmedel kan det spolats från facket för tidigt och fläcka kläder.
- Lämna inte kvar sköljmedel i facket längre tid än 2 dagar. (Sköljmedel kan hårdna.)
- Sköljmedel tillsätts automatiskt under den sista sköljcykeln.
- Öppna inte facket när maskinen fylls med vatten.
- Lösningssmedel (bensen etc.) får inte användas..

**OBS!** Håll inte sköljmedel direkt på kläderna.

# Dosering av tvättmedel

## 3. Dosering av tvättmedel

- Följ tvättmedelstillverkarens doseringsanvisningar
- Överdoser av tvättmedel orsakar överflödigt skum vilket kan försämra tvättresultatet och överbelasta motorn.
- Använd endast tvättmedel i pulverform i tvättmedelsfacket.
- \* Om det bildas för mycket skum, använd en mindre mängd tvättmedel.
- Doseringen av tvättmedel kan behöva anpassas till vattentemperaturen, vattnets hårdhet, tvättgodsets storlek och graden av nedsmutsning. Kraftig skumbildning ger sämre tvättresultat.

## 4. Vattenavhårdare

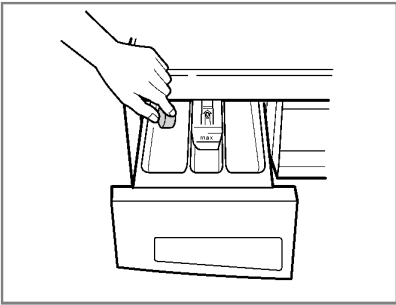

- En vattenavhårdare som Calgon kan användas för att minska användningen av tvättmedel i områden med extremt hårt vatten. Dosera enligt mängden som anges på paketet. Lägg först i tvättmedel och därefter vattenavhårdare.
- Använd mängden tvättmedel som anges för mjukt vatten.

## •\* Tips

Fylld maskin :  
följ tillverkarens anvisningar.  
Halvfylld maskin :  
3/4 av normal mangd.  
Minimal tvättmangd :  
1/2 av normal mangd.

- Tvättmedlet spolats från facket i början av programmet.

## 5. Användning av tvättmedelstabletter

- 1) Öppna luckan och lägg in tabletten i trumman.

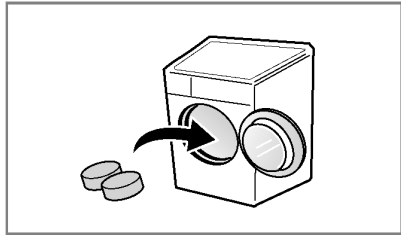

- 2) Lägg därefter in tvätten i trumman.

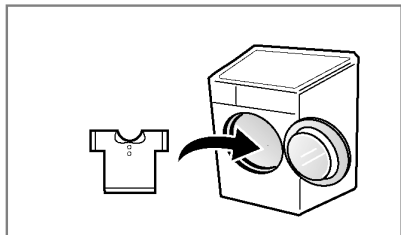

- 3) Stäng luckan.

# Kontrollpanelen

## Rekommenderade inställningar efter tvättning

Program	Materialtyp	Rätt temp.	Alternativ	Max belastning	
				F1211NDP(0-9) F1011NDP(0-9)	F1411TDP(0-9) F1211TDP(0-9) F1011TDP(0-9)
Bomull (☼°C)	Kontrollera först att tvätten kan tvättas i maskin (vit bomull, linnehandukar och lakan)	95°C	<ul style="list-style-type: none"> <li>- Intensiv</li> <li>- Skölj+</li> <li>- Förtvätt</li> <li>- Sköljstopp</li> <li>- Klinisk sköljning</li> </ul>	Märkning	Märkning
	Färgäta klädesplagg (tröjor, nattlinne, pyjamas, ...)	60°C (30°C, 40°C)			
Bomull Snabb (☼☼)	Bomull som är lätt nedsmutsad.	40°C		Märkning	Märkning
Syntettvätt (△)	Polyamid, akryl, polyester	40°C (30°C, 60°C)		Mindre än 2,0 kg	Mindre än 3,0 kg
Snabbtvätt 30 (50)	Färgad tvätt som är lätt smutsig	30°C		Mindre än 1,5 kg	Mindre än 2,0 kg
Handtvätt/ Ylletvätt (☼/☼)	Tvätt märkt med "handtvätt" eller maskintvättbara yllepplagg	40°C (Kall)		Mindre än 1,5 kg	Mindre än 2,0 kg
Fintvätt (☼)	Ömtålig tvätt som lätt skadas (silke, gardiner, ...)	30°C (Kall, 40°C)	Mindre än 1,5 kg	Mindre än 2,0 kg	
Täcke (☼)	Sängkläder av bomull med fyllnad, duntäcke, kuddar, filter, sofföverdrag med lätt fyllning	30°C (40°C)	1 Kingsize (9 kg)		
Babykläder (☼)	Tvätt för baby	95°C (60°C)	Mindre än 4,0 kg	Mindre än 4,0 kg	

\* **Intensiv** : Vid tvätt av kraftigt smutsig tvätt kan du öka effektiviteten genom att välja alternativet Intensiv.

Programinställning med Intensiv-alternativet för test i enlighet med EN60456 och IEC60456.

\* **Skölj+** : Används för att lägga in ytterligare en sköljning, som kan vara till hjälp att ta bort spår av tvättmedelsrester.

\* **Förtvätt** : Om tvätten är kraftigt smutsig rekommenderas förtvätt.

\* **Medic-skölj** : för hög effektivitet eller renare sköljning kan du välja alternativet Medic-skölj.



WOOLMARK

Ylletvättprogrammet för den här maskinen har godkänts av Woolmark för tvätt av maskintvättbara yllepplagg förutsatt att produkterna tvättas enligt instruktionerna på etiketten i plagget och de som utges av tillverkaren för den här tvättmaskinen MQ708.

\* **Notering** : Neutralt tvättmedel rekommenderas.

Ylletvättfunktionerna turlar försiktigt och centrifugerar med lågt varvtal för klädvård.

# Så här använder du tvättmaskinen

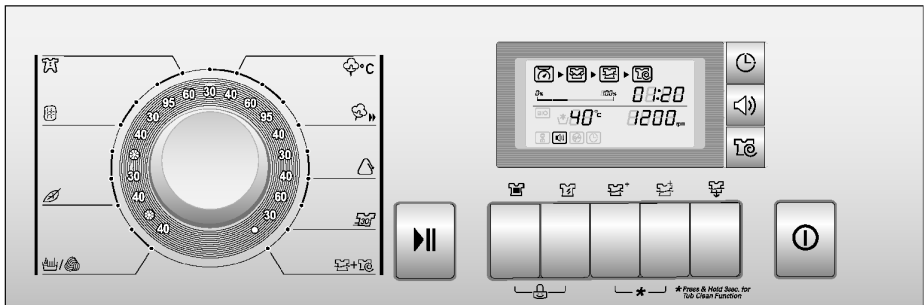

## 1. Autoprogrammet (Bomull)

- Tryck på **Till/Från** för att starta.
- Tryck på **Start/Paus**.
- Inledande förhållanden
  - *Tvätt* : Huvudtvätt
  - *Skölj* : 3 gånger
  - *Centrifugering* :
    - 1000 varv/min  
[F1011NDP(0~9)/F1011TDP(0~9)]
    - 1200 varv/min  
[F1211NDP(0~9)/F1211TDP(0~9)]
    - 1400 varv/min  
[F1411TDP(0~9)]
  - *Vattentemperatur* : 60°C
  - *Program* : Bomull

## 2. Manuell inställning

- Tryck på **Till/Från** för att starta.
- Välj inställningar genom att trycka på de aktuella knapparna.  
*På sidorna 16 – 22 kan du läsa mer om manuell inställning av olika funktioner.*
- Tryck på **Start/Paus**.

# Så här använder du tvättmaskinen

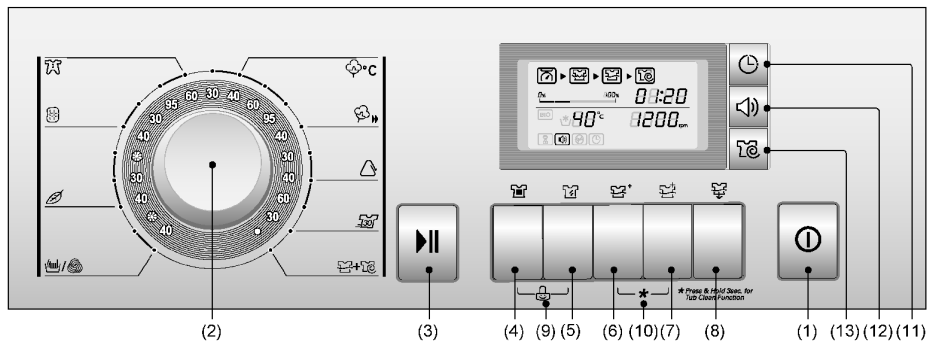

- (1) Knapp: Till/Från  
 (2) Vred: Program  
 (3) Knapp: Start/Paus  
 (4) Knapp: Förtvätt

- (5) Knapp: Intensiv  
 (6) Knapp: Skölj+  
 (7) Knapp: Klinisk sköljning  
 (8) Knapp: Sköljstopp

- (9) Barnsäkring  
 (10) Maskintvätt  
 (11) Knapp: Fördrojning av starttid  
 (12) Knapp: Larm  
 (13) Knapp: Centrifugering

## Tillval

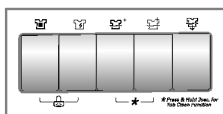

- Tryck på knappen Tillval för att välja något av alternativen.

### 1. Förtvätt ( )

- Välj **Förtvätt tvätt** för hårt smutsad tvätt.
- Förtvätt kan du välja för programmen *Bomull*, *Syntettvätt*, *Klinisk vittvätt*, *Bio-program* och *Babykläder*.

### 2. Intensiv ( )

- Om tvätten är mycket smutsig rekommenderas tillvalsfunktionen Intensiv.
- När funktionen Intensiv är vald förlängs tvättiden beroende på vilket program som är inställt.

### 3. Skölj+ ( )

- Om du vill vara säker på att alla tvättmedelsrester sköljs bort använder du funktionen Skölj+.
- Om du väljer funktionen Skölj+, använder maskinen större mängd sköljvatten och förlänger sköljtiden.

### 4. Klinisk sköljning ( )

- Om du vill ha en effektivare eller renare sköljning kan du välja alternativet för klinisk sköljning.

### 5. Sköljstopp ( )

- Om du vill undvika att tvätten blir skrynklig kan du låta tvätten ligga kvar i sköljvattnet utan att den centrifugeras efter sista sköljningen. Då väljer du Sköljstopp genom att trycka på centrifugeringsknappen (Centrifugering).
- När du vill tömma ut vattnet och centrifugera tvätten, trycker du på **Start/Paus (  )** för att inaktivera Sköljstopp och väljer sedan centrifugeringshastighet eller program.



# Så här använder du tvättmaskinen

## Centrifugering (🌀)

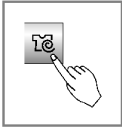

- Tryck på Centrifugering för att välja varv/min för centrifugeringen.

### 1. V/min för centrifugering

- Du kan ställa in följande varv/min för centrifugering.

#### F1011NDP(0~9)/F1011TDP(0~9)

- Bomull (🌀•C) / Bomull Snabb (🌀») / Syntettvätt (△) / Snabbtvätt 30 (🌀) / Sköljning + Centrifugering (🌀+🌀) / Handtvätt/Ylletvätt (🌀/🌀)
- Ingen centrifugering – 400 – 600 – 800 – 1000
- Fintvätt (🌀) / Täcke (🌀) / Babykläder (🌀)
- Ingen centrifugering – 400 – 600 – 800

#### F1211NDP(0~9)/F1211TDP(0~9)

- Bomull (🌀•C) / Bomull Snabb (🌀») / Syntettvätt (△) / Snabbtvätt 30 (🌀) / Sköljning + Centrifugering (🌀+🌀) / Handtvätt/Ylletvätt (🌀/🌀)
- Ingen centrifugering – 400 – 600 – 800 – 1200
- Fintvätt (🌀) / Täcke (🌀) / Babykläder (🌀)
- Ingen centrifugering – 400 – 600 – 800

#### F1411TDP(0~9)

- Bomull (🌀•C) / Bomull Snabb (🌀») / Syntettvätt (△) / Snabbtvätt 30 (🌀) / Sköljning + Centrifugering (🌀+🌀) / Handtvätt/Ylletvätt (🌀/🌀)
- Ingen centrifugering – 400 – 600 – 800 – 1400
- Fintvätt (🌀) / Täcke (🌀) / Babykläder (🌀)
- Ingen centrifugering – 400 – 600 – 800

### 2. Ingen centrifugering

- För att tvätta utan centrifugering trycker du på centrifugeringsknappen tills lampan släcks på panelen.

# Så här använder du tvättmaskinen

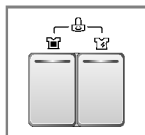

## Barnsäkring



Använd denna funktion om du vill låsa alla knappar så att det inte går att ändra program/funktioner när maskinen är igång.

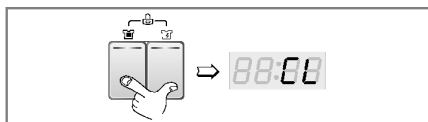

- Aktivera Barnsäkring genom att samtidigt trycka på **Klinisk skoljning** () och **Fortvätt** (). (Cirka tre sekunder.)

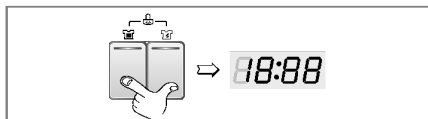

- Inaktivera Barnsäkring genom att samtidigt trycka en gång till på **Klinisk skoljning** () och **Förtvätt** (). (Cirka tre sekunder.)



- Gör så här om du vill ändra programmet när Barnsäkring är aktiverad:

1. Tryck samtidigt på **Klinisk skoljning** () och **Förtvätt** (). (Cirka tre sekunder.)
2. Tryck på **Start/Paus**.
3. Ändra programmet och tryck på **Start/Paus**.

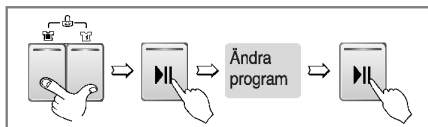

- Barnsäkringsfunktionen kan aktiveras när som helst och den kan bara stängas av med hjälp av inaktiveringsprocessen. Barnsäkringsfunktionen påverkas inte av att strömmen slås av, eller av driftsstörningar.

## Maskintvätt \*

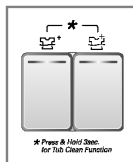

- **Maskintvätt** kan aktiveras genom att trycka in och hålla **Skölj+** och **Medic Skölj** intryckta samtidigt. När Rörrengöringen är inställd visas Rörrengöring och alla knappar är avaktiverade, utom strömbrytaren.

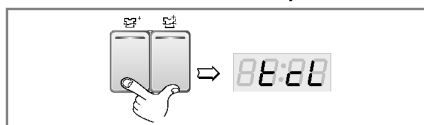

- **Maskintvätt** är ett speciellt program som rengör tvättmaskinen invändigt. Programmet använder högre vattennivå och högre centrifugeringshastighet. Kör detta program regelbundet.

Gör så här vid **maskintvätt**:

1. Ta ur kläder och föremål från tvättmaskinen och stäng luckan.
2. Öppna tvättmedelsfacket och fyll på kalkborttagningsmedel i facket för tvättmedel. **OBS!** Håll inte i diskmedel i något av facken. För mycket lödder kan bildas i maskinen och läcka ut ur maskinen.
3. Stäng tvättmedelsfacket sakta.
4. Tryck på strömbrytaren och tryck in och håll **Skölj+** och **Medic skölj** intryckta i 3 sekunder. Symbolen för **maskintvätt** visas på displayen.
5. Tryck på **Start/Paus** för att starta programmet.
6. Efter att programmet har körts klart lämnar du luckan öppen för att torka tvättmaskinens lucköppning, packningar och luckans glas.



**VARNING!**

*Om det finns små barn i närheten ska du vara noga med att inte lämna luckan öppen för länge.*



# Så här använder du tvättmaskinen

## Fördröjning av starttid ⌚

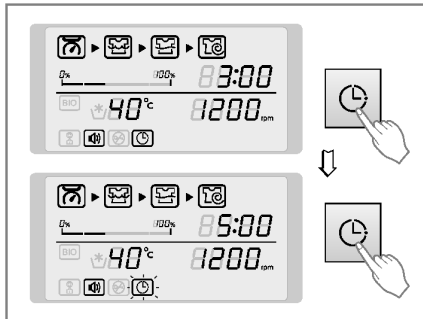

F1011NDP(0-9)/F1011TDP(0-9)  
F1211NDP(0-9)/F1211TDP(0-9)  
F1411TDP(0-9)

### *Tvätta med Fördröjd start*

- Öppna vattenkranen.
- Lägg in tvätten och stäng luckan.
- Dosera tvättmedel och sköljmedel i facket.
- Inställning av Fördröjd start
  - Tryck på **Till/Från**.
  - Vrid Programvredet till önskat program.
  - Tryck på knappen **Fördröjning av starttid** och ställ in önskad tid.
  - Tryck på **Start/Paus**. (":" blinkar.)
- När du trycker på **Fördröjning av starttid** visas "3:00". Du kan fördröjda starttiden med 3 – 19 timmar.
- Varje gång du trycker på knappen fördröjs starttiden med en timme.
- Inaktivera Fördröjd start genom att trycka på **Till/Från**.
- **Fördröjning av starttid** är det beräknade antalet timmar tills programcykeln eller den valda funktion (Tvätt, Sköljning, Centrifugering) är klar.
- **Fördröjningstiden och den faktiska tvättiden kan variera något beroende på vattentillförsel och vattentemperatur.**

## Program

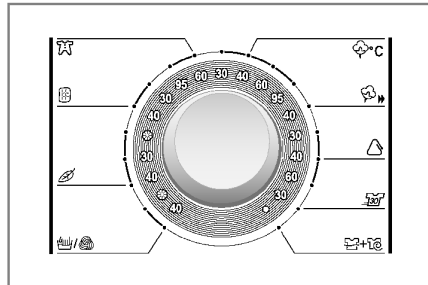

- Du kan välja mellan 9 program beroende på typ av tvätt.
- Lampan tänds när funktionen/programmet har aktiverats.
- När du trycker på **Till/Från** är maskinen inställd på programmet Bomull.
- Om du vill välja ett annat program vrid du Programvredet till önskat program:  
"Bomull (🌸) – Bomull Snabb (🌸) – Syntettvätt (△) – Snabbtvätt 30 (30) – Sköljning + Centrifugering (🌀) – Handtvätt/Ylletvätt (👤) – Fintvätt (🌿) – Täcke (🌸) – Babykläder (👶)".

*Den tända lampan visar vald temperatur.  
Se sidan 14 för närmare upplysningar.*

# Så här använder du tvättmaskinen

## Start/Paus



### 1. Start

- **Start/Paus** använder du till att starta och stoppa tvättprogrammet.

### 2. Paus

- Tryck på **Start/Paus** om du tillfälligt vill stoppa tvättprogrammet.
- När du har tryckt på **Start/Paus** stängs strömmen automatiskt av efter 4 minuter.

**NB.** Luckan kan ej öppnas förrän 1 till 2 minuter efter att Paus-knappen har tryckts in, eller efter avslutat program.

## Till/Från



### 1. Till/Från (Strömbrytaren)

- Slå på strömmen genom att trycka på **Till/Från**.
- **Till/Från** kan även användas till att ångra inställning av Fördröjning av starttid.

### 2. Autoprogrammet

- När du trycker på **Till/Från** är maskinen inställd på programmet Bomull.
- Om du vill välja ett annat program trycker du på **Start/Paus**.

#### ■ Autoprogrammet

**[F1011NDP(0~9)/F1011TDP(0~9)]**

- Bomullsprogram 60 °C/1000 varv/min;

**[F1211NDP(0~9)/F1211TDP(0~9)]**

- Bomullsprogram 60 °C/1200 varv/min;

**[F1411TDP(0~9)]**

- Bomullsprogram 60 °C/1400 varv/min.

# Så här använder du tvättmaskinen

## Displayen

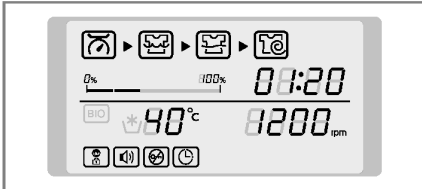

### 1. Specialfunktioner

- När Barnsäkring är aktiverad visar displayen “**LL**”.
- När Maskintvätt är aktiverad visar displayen “**LLL**”.
- När Fördröjd start är aktiverad visar displayen resterande tid tills valt program är klart.

### 2. Självdiagnos

- Vid maskinfel, visas typ av fel.
  - “**PE**” : Fel på vattentrycket
  - “**FE**” : Vatten svämmas över
  - “**DE**” : Luckan är inte stängd
  - “**LE**” : Motorn är överbelastad
  - “**EE**” : Motorn är överbelastad
  - “**IE**” : Fel på vattentillförseln
  - “**DE**” : Tömningsfel
  - “**UE**” : Obalans
  - “**EE**” : Fel på vattentemperatur
  - “**PF**” : Strömavbrott

Följ anvisningarna om felsökning på sidan 27 om något av dessa felmeddelanden visas.

### 3. Tvätten är klar

- När tvättcykeln är klar visas “**End**” i displayen.

### 4. Gångtid

- Under tvättprogrammets gång visas den återstående tvättiden.
- Ungefärlig programtid (kan ändras något under programmets gång):

	F1211NDP/F1011NDP	F1411TDP/F1211TDP/ F1011TDP
Bomull 95°C 	ca 2 timmar och 21 minuter	ca 2 timmar och 59 minuter
Bomull 60°C 	ca 1 timme och 42 minuter	ca 1 timme och 52 minuter
Bomull Snabb 	ca 1 timme och 17 minuter	ca 1 timme och 32 minuter
Syntetvätt 	ca 1 timme och 30 minuter	ca 1 timme och 42 minuter
Snabbtvätt 30 	ca 30 minuter	
Sköljning+ Centrifugering 	ca 20 minuter	
Handtvätt/ Ylle tvätt 	ca 59 minuter	ca 1 timme och 9 minuter
Fintvätt 	ca 1 timme och 5 minuter	
Täcke 	ca 1 timme och 11 minuter	ca 1 timme och 21 minuter
Babykläder 	ca 2 timmar och 36 minuter	ca 3 timmar och 36 minuter

- Tvättiden kan variera beroende på mängden tvätt, vattentrycket, vattentemperaturen och andra faktorer.
- Om maskinen känner av obalans eller om antiskumfunktionen är aktiverad, behövs längre tvättid.  
(Tvättiden ökas med högst 45 minuter.)

# U nderhåll

- \* Kom ihåg att alltid dra ut nätsladden innan du rengör tvättmaskinens invändigt.
- \* Tag bort nätsladden och förstör stickkontakten när maskinen ska kasseras. Förstör även även lucklåset. Därmed undviker du att maskinen kan bli en dödsfälla för barn.

## ■ Filtret i tilloppslangen

- Om vattnet inte spolats in i tvättmedelsfacket blinkar felmeddelandet "i E" på kontrollpanelen.
- Om vattnet är mycket hårt eller innehåller kalkavlagringar kan filtret i tilloppslangen bli tilltäppt. Därför kan det vara bra att rengöra filtret då och då.

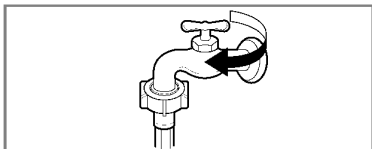

1. Stäng vattenkranen.

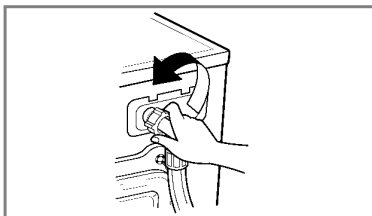

2. Skruva loss vattenslangen.

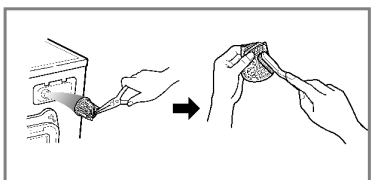

3. Rengör filtret med en hård, styv borste.

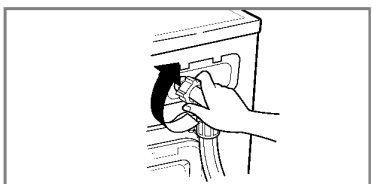

4. Montera tillbaka vattenslangen.

# U nderhåll

## ■ Silen

\* Silen samlar upp trådar och små föremål från tvätten.

Rengör silen regelbundet.

**▲ OBS!** Innan du rengör silen måste du tömma maskinen med avloppsslangen .  
Var försiktig om vattnet som ska tömmas är varmt.

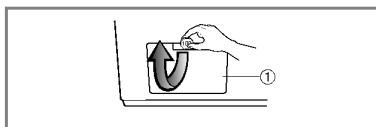

1. Öppna nedre frontplåtsluckan (1) med hjälp av ett mynt. Vrid på avloppspluggen (2) och lossa slangen.

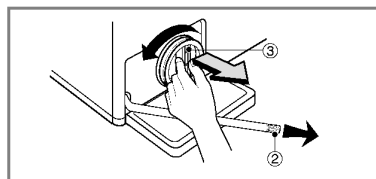

2. Ta bort avloppspluggen (2) så att vattnet töms. Samla upp vattnet i ett kärl. När vattnet har tömts lossar du silen (3).

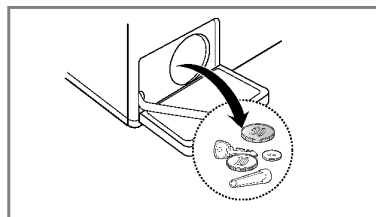

3. Rengör silen (3) och sätt tillbaka den genom att vrida fast den medurs.

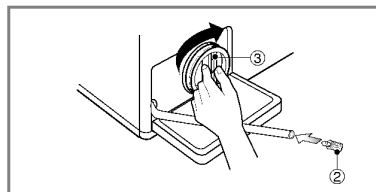

4. Sätt tillbaka avloppspluggen (2) och stäng nedre frontplåtsluckan.

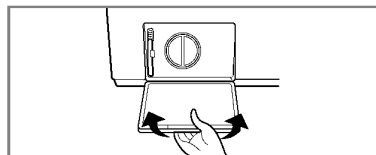



# U nderhåll

## ■ Doseringsbehållaren

\* Med tiden kan tvättmedel och sköljmedel avlagras i facken.

- Därför bör du då och då rengöra facken under rinnande vatten.
- Du kan ta loss hela behållaren från maskinen genom att trycka ned spärren och dra ut den.
- Ta bort den övre delen av sköljmedelsfacket så blir det lättare att rengöra facket.

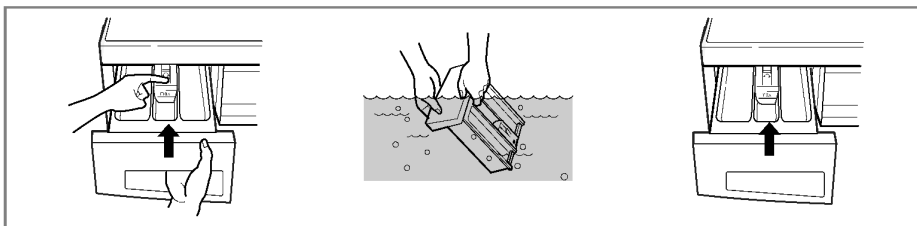

## ■ Urtaget för doseringsbebehållaren

\* Tvättmedel kan också ansamlas i urtaget för behållaren och därför bör du ibland rengöra även detta med hjälp av en tandborste.

- När du är klar med rengöringen sätter du tillbaka behållaren på plats och kör ett sköljprogram utan tvätt.

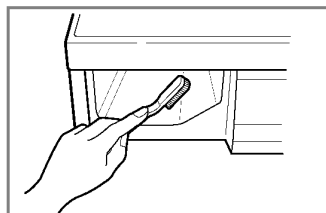

## ■ Tvättrumman

- Om du bor i ett område med hårt vatten kommer det med tiden att bildas kalkavlagringar i tvättmaskinen som är svåra att upptäcka och besvärliga att få bort. Så småningom kan kalkavlagringarna orsaka störningar i driften och om du inte får bort kalken måste du till sist byta ut maskinen.
- Även om tvättrumman är tillverkad av rostfritt stål kan det ändå bildas små rostfläckar via mindre metallföremål (gem, säkerhetsnålar etc.) som ligger kvar i maskinen.
- Tvättrumman bör därför rengöras med jämna mellanrum.
- Om du använder kalkborttagningsmedel, färg- eller blekmedel, kontrollera då att medlen är avsedda för tvättmaskiner.

\*Kalkborttagningsmedlet kan innehålla ämnen som angriper vissa delar av tvättmaskinen.

\*Rostfläckar tas bort med rengöringsmedel som är särskilt avsett för rostfritt stål.

\*Använd aldrig stålull.

# U nderhåll

## ■ Rengöring av tvättmaskinen

### 1. Utvändigt

Du kan förlänga tvättmaskinens livstid genom att sköta den noggrant.

Utvändigt kan du rengöra maskinen med varmt vatten och ett mildt (ej repande) rengöringsmedel.

Torka omedelbart bort överflödigt vatten. Eftertorka med fuktig trasa.

Vassa föremål kan skada ytan.

\* VIKTIGT: Använd inte denaturerad alkohol, spädningsmedel och liknande produkter.

### 2. Invändigt

Torka av lucköppningen, luckpackningen och luckglaset. Dessa ytor måste hållas rena för att luckan ska förbli vattentät.

Kör ett helt tvättprogram med varmvatten.

Upprepa processen vid behov.

**OBS!** Använd endast rengöringsmedel som rekommenderas för tvättmaskiner när du avlägsnar kalkavlagringar.

## ■ Exponering för låga temperaturer

Om tvättmaskinen utsätts för temperaturer under 0 °C, antingen på uppställningsplatsen eller under förflyttning, måste du vidta följande åtgärder för att förhindra att maskinen skadas:

1. Stäng vattenkranen.
2. Lossa slangar från vattenkranen och töm slangarna.
3. Sätt i nätsladden i jordat uttag.
4. Se till att trumman är tom. Tillsätt 3,8 l giftfritt frostskyddsmedel. Stäng luckan.
5. Ställ in centrifugering och låt maskinen centrifugera i 1 minut så att allt vatten töms från tvättrumman. Allt frostskyddsmedel kommer inte att drivas ut.
6. Dra ut nätsladden, torka trumman invändigt och stäng luckan.
7. Ta ut doseringsbehållaren. Töm ut eventuellt vatten i facken och torka dem. Sätt tillbaka doseringsbehållaren.
8. Låt tvättmaskinen stå upprätt på fötterna.
9. När frostskyddsmedlet inte längre behövs rengör du maskinen genom att köra ett helt tvättprogram med tvättmedel men utan tvätt.

## Felsökning

\* Tvättmaskinen är utrustad med automatiska säkerhetsfunktioner som på ett tidigt stadium upptäcker och diagnostiserar fel.











Om maskinen inte fungerar som den ska, eller om den inte fungerar alls, ska du kontrollera följande punkter innan du ringer servicetekniker.

Fel	Tänkbar orsak	Lösning
Maskinen skramlar och för o ljud	<ul style="list-style-type: none"> <li>• Finns det främmande föremål som mynt eller säkerhetsnålar i trumman eller pumpen?</li> </ul>	<p>Stanna maskinen och kontrollera trumman och silen.</p> <p>Om ljudet fortfarande hörs efter omstart av maskinen ska du ringa behörig servicetekniker.</p>
Det dunkar i maskinen	<ul style="list-style-type: none"> <li>• Tung tvätt medför ofta ett dunkande ljud. Detta är normalt.</li> </ul>	<p>Om ljudet inte försvinner är det troligen obalans i maskinen. Stanna maskinen och omfördela tvätten.</p>
Maskinen vibrerar	<ul style="list-style-type: none"> <li>• Är alla transportsäkringar och allt emballage borttaget?</li> <li>• Står alla fötterna stadigt på golvet?</li> </ul>	<p>Se bruksanvisningen om skruvarna inte har tagits bort vid installationen. Tvätten är ojämnt fördelad i trumman. Stoppa maskinen och omfördela tvätten.</p>
Maskinen läcker vatten eller svämmar över av vatten eller skum	<ul style="list-style-type: none"> <li>• Är tilloppsslangen korrekt fastsatt i vattenkranen och maskinen?</li> <li>• Är det stopp i avloppet?</li> </ul>	<p>Sätt i tilloppsslangen korrekt.</p> <p>Rensa avloppet. Kontakta rörmokare vid behov.</p> <p>Använder du för mycket eller olämpligt tvättmedel? Skumbildning kan orsaka vattenläckage.</p>
Maskinen tar inte in vatten eller tar in vatten långsamt	<ul style="list-style-type: none"> <li>• Är vattentrycket i kranen dåligt?</li> <li>• Är vattenkranen helt öppen?</li> <li>• Finns det veck på tilloppsslangen?</li> <li>• Är filtret i tilloppsslangen tilltäppt?</li> </ul>	<p>Prova med en annan kran i huset.</p> <p>Öppna kranen helt.</p> <p>Räta ut tilloppsslangen.</p>
Maskinen tömmer inte eller tömmer långsamt	<ul style="list-style-type: none"> <li>• Finns det veck på avloppsslangen eller är den tilltäppt?</li> <li>• Är silen tilltäppt?</li> </ul>	<p>Kontrollera filtret i tilloppsslangen.</p> <p>Räta ut eller rengör avloppsslangen.</p> <p>Rengör silen.</p>

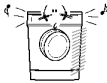
## Felsökning

Fel	Tänkbar orsak	Lösning
Maskinen startar inte	<ul style="list-style-type: none"> <li>• Är stickkontakten ansluten till vägguttaget? Glappar kontakten?</li> <li>• Har säkringen gått, överspänningsskyddet utlösts eller är det strömavbrott?</li> <li>• Är vattenkranen stängd?</li> </ul>	<p>Kontrollera att stickkontakten sitter ordentligt i vägguttaget.</p> <p>Återställ överspänningsskyddet eller byt säkring. Använd endast rekommenderad säkring. Om strömkretsen är överbelastad ska felet åtgärdas av behörig elektriker.</p> <p>Öppna vattenkranen.</p>
Maskinen centrifugerar inte	<ul style="list-style-type: none"> <li>* Är luckan ordentligt stängd?</li> </ul>	<p>Kontrollera att luckan är ordentligt stängd och tryck på Start/Paus. När du har tryckt på Start/Paus kan det ta några sekunder innan tvättmaskinen börjar centrifugera. Luckan måste vara låst innan centrifugering kan påbörjas.</p>
Luckan går inte att öppna		<p>Av säkerhetsskäl kan luckan inte öppnas när maskinen har startat. Vänta någon minut innan du öppnar luckan så att den elektriska låsmekanismen hinner frikopplas.</p>
Tvättprogrammet tar längre tid än normalt		<p>Tvättiden kan variera beroende på mängden tvätt, vattentrycket, vattentemperaturen och andra faktorer.</p> <p>Om maskinen upptäcker att obalans föreligger eller om antiskumprogrammet är aktiverat ska tvättiden ökas.</p>

# Felsökning

Fel	Tänkbar orsak	Lösning
	<ul style="list-style-type: none"> <li>• Är vattentrycket i kranen dåligt?</li> <li>• Är vattenkranen helt öppen? Är tilloppslangen veckad?</li> <li>• Är filtret i tilloppslangen tilltäppt?</li> </ul>	<p>Prova med en annan kran i huset. Öppna kranen helt. Räta ut tilloppslangen. Kontrollera filtret i tilloppslangen.</p>
	<ul style="list-style-type: none"> <li>• Är avloppsslangen veckad eller tilltäppt?</li> <li>• Är silen tilltäppt?</li> </ul>	<p>Räta ut eller rengör avloppsslangen.  Rengör silen.</p>
	<ul style="list-style-type: none"> <li>• Är det för litet tvätt i maskinen?</li> <li>• Är tvätten ojämnt fördelad i trumman?</li> <li>• Maskinen är utrustad med en funktion som upptäcker och korrigerar obalans. Om enstaka tungt tvättgods stoppas in i maskinen, t.ex. badmatta, morgonrock etc., kan centrifugeringen avbrytas eller stoppas helt om för stor obalans uppstår även efter det att centrifugering har startats flera gånger.</li> <li>• Om tvätten är för våt efter slutfört program, ska du balansera belastningen genom att stoppa in små plagg och upprepa centrifugeringen.</li> </ul>	<p>Lägg in 1 eller 2 artiklar för att få en jämnare belastning. Arrangera om tvätten så att centrifugeringen kan göras korrekt.</p>
	 <ul style="list-style-type: none"> <li>• Är luckan öppen?</li> </ul>	<p>Stäng luckan. Om "dE" inte försvinner, ring servicetekniker.</p>
		<p>Dra ut nätsladden och ring servicetekniker.</p>
	<ul style="list-style-type: none"> <li>• Om maskinen blir överfull p.g.a. felaktigt vattenventil visas felmeddelandet "FE" i displayen.</li> </ul>	<p>Stäng vattenkranen. Dra ut nätsladden. Ring servicetekniker</p>
	<ul style="list-style-type: none"> <li>• Om maskinen upptäcker att vattennivån är fel visas felmeddelandet "PE".</li> </ul>	
	<ul style="list-style-type: none"> <li>• Överbelastning på motorn</li> </ul>	
	<ul style="list-style-type: none"> <li>• Överbelastning på motorn</li> </ul>	
	<ul style="list-style-type: none"> <li>• Strömavbrott.</li> </ul>	
		<p>Starta om tvättprogrammet.</p>





