



FRIDGE-FREEZER

User's Guide

Please read this User's Guide carefully before operating and keep it handy for reference at all times.

BRUKSANVISNING

KJØL/FRYS SKAP

Vennligst les bruksanvisningen nøye før kjøl/frys skapet tas i bruk, og ta vare på den for senere bruk.

KYL/FRYS

Användarhandbok

Läs igenom denna användarhandbok innan du börjar använda kylen/frysen och spara den sedan för att kunna ta fram den vid behov.

KOMBISKAB

Brugervejledning

Læs venligst vejledningen grundigt, inden kombiskabet tages i brug, og gem den til fremtidig reference.

JÄÄKAAPPIPAKASTIN

Käyttöohje

Lukekaa nämä ohjeet huolellisesti ennen käyttöä ja säilyttäkää ne tulevaa tarvetta varten.

Innehåll

Inledning	Registrering	76
	Viktiga säkerhetsanvisningar	76
	Apparatens delar	90
Installering	Installering	91
	Start	91
Drift	Temperaturkontroll	92
	Mirakelzon	94
	Snabbfrysning	95
	Semester	96
	Självtest	97
	Lås	97
	ON/OFF (PÅ/AV)	97
	Vita-ljus	97
	Dörrlarm	98
	Tillverka is	98
	Is-hemmabar	99
	Avfrostning	99
	Vattenautomat	100
Vinställ	102	
Förslag för matförvaring	Förvara mat	103
Skötsel och underhåll	Allmän information	105
	Byta lampa	106
	Vända på dörrarna	106
	Rengöring	107
Felsökning	Felsökning	109

Inledning

Registrering

Modellen och serienumret står att läsa på baksidan av den här enheten. Detta nummer är unikt för den här enheten och kan inte tillämpas på andra enheter. Skriv in den information som efterfrågas här och spara den här vägledningen som ett beständigt köpebevis. Förvara ditt kvitto här.

Inköpsdatum : _____

Inköpt från : _____

Återförsäljarens adress : _____

Återförsäljarens telefonnummer : _____

Modellnummer : _____

Serienummer : _____

Viktiga säkerhetsanvisningar

GRUNDLÄGGANDE SÄKERHETSANVISNINGAR

Dessa anvisningar innehåller många viktiga säkerhetsmeddelanden. Läs och följ alltid alla säkerhetsmeddelanden.

 Detta är en säkerhetsvarningssymbol. Den uppmärksammar dig om säkerhetsmeddelanden som informerar om risker som kan utgöra en livsfara eller risk för kroppsskada för dig eller andra eller som kan orsaka skada på produkten. Alla säkerhetsmeddelanden föregås av säkerhetssymbolen och ett varningsord, FARA, VARNING eller VIKTIGT. Dessa ord innebär:

 **FARA!** Om du inte följer anvisningarna finns det stor risk för personskada eller dödsfall.

 **VARNING!** Om du inte följer anvisningarna kan det leda till personskada eller dödsfall.

 **VIKTIGT!** Anger en omedelbart farlig situation som, om den inte undviks, kan orsaka mindre eller lindrig personskada eller skada produkten.

Alla säkerhetsmeddelanden identifierar faran, meddelar hur du minskar risken för att skadas och meddelar vad som kan ske om anvisningarna inte följs.

Viktiga säkerhetsanvisningar

⚠ VARNING!

För att minska risken för eldsvåda, elektriska stötar eller personskada när du använder produkten ska du iaktta grundläggande säkerhetsföreskrifter inklusive följande. Läs alla anvisningar innan du använder apparaten.

1. När du ansluter strömmen

Ett dedikerat uttag bör användas.

- Om du använder ett uttag till flera apparater kan eldsvåda uppstå.
- Brytaren för elektriskt läckage kan skada mat och det kan läcka från dispensern.



Låt inte stickkontakten sitta i med sladden uppåtriktad eller klämmas bakom kylskåpet.

Vatten kan rinna in i eller så kan stickkontakten skadas, vilket kan orsaka brand eller elstötar.

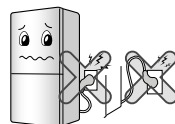

Förhindra att nätsladden kläms ihop om kylskåpet skjuts in efter att sladdkontakten tagits ur under installationen.

Det kan förorsaka elektriska stötar eller brand.

När du drar ut apparaten från väggen, var försiktig så att du inte rullar den över el-sladden.

Låt inte elsladden böjas och placera inte några tunga föremål på den.

Det kan skada elsladden och orsaka brand eller elstötar.



Viktiga säkerhetsanvisningar

Förläng inte och ändra inte elsladden.

Elstötar eller brand kan uppstå på grund av skada på elsladden eller annat.



Koppla bort stickkontakten när du rengör, hanterar eller byter lampa i kylskåpet.

- Det kan orsaka elektriska stötar eller kroppsskada.
- När du byter ut lampan i kylskåpet ska du kontrollera att gummiringen som förhindrar elektrisk gnista i fattningen inte tas bort.



Dra inte i elsladden för att ta ut stickkontakten, och rör inte i stickkontakten med våta händer.

Det kan orsaka elektriska stötar eller kroppsskada.

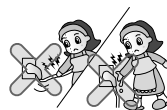

Ta bort vatten eller damm från stickkontakten och sätt i den med stiften säkert anslutna.

Damm, vatten eller instabil anslutning kan orsaka brand eller elektrisk stöt.

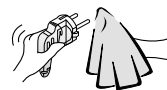

Dra ut stickkontakten genom att hålla i den, inte i sladden.

Det kan orsaka elektriska stötar eller kortslutning med påföljande brand.



Viktiga säkerhetsanvisningar

Kontrollera jordningen.

Kontakta en behörig elektriker eller annan behörig servicepersonal om du inte förstår instruktionerna för detta moment helt och hållet, eller om du inte är säker på att din apparat har jordats på rätt sätt.

Felaktig jordning kan göra att kylskåpet inte fungerar samt orsaka elektriska stötar.

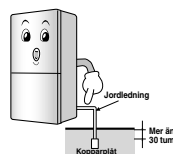

Kontrollera att nätsladden är jordad och avsedd för rätt spänning.

Annars föreligger fara för att brand kan uppstå.

Om elsladden eller stickkontakten skadas eller om vägguttaget sitter löst, ska du inte använda dem.

Det kan skada elsladden och orsaka brand eller elstötar.

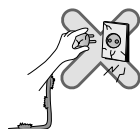

Vänta i 5 minuter eller längre innan du återansluter stickkontakten.

Det kan göra att frysen inte fungerar.



2. När kylskåpet används

Placera inte tunga föremål eller farliga föremål (behållare med vätska) ovanpå kylskåpet.

De kan ramla och orsaka skada, brand eller elektriska stötar när dörren öppnas eller stängs.



Häng inte i dörren eller på hyllorna i dörren eller i hemmabaren på frysen eller i svalen.

Det kan göra att kylskåpet ramlar ner eller så kan du skada händerna. Låt särskilt inte barn göra det ovanstående.



Viktiga säkerhetsanvisningar

Förhindra att barna från att komma in i enheten.

Det kan innebära livsfara för barnet om det kommer in i kylskåpet.

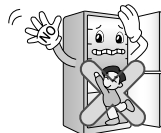

Att öppna och stänga kylskåpsdörren alltför kraftigt kan få mat som finns i skåpet från att falla ur på grund av stöt och skada bl. a fötter, så var försiktig.

Installera inte kylskåpet i en fuktig miljö eller där det kan förekomma vattenstänk eller regn.

Skada på isoleringen av de elektriska delarna kan orsaka elektriskt läckage.



Använd och förvara inte brännbara material, t.ex. eter, bensen, sprit, medicin, gasol, sprej eller kosmetika nära eller inuti kylskåpet.

Det kan orsaka brand.

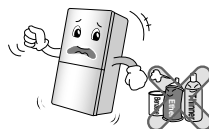

Placera inte tända stearinljus inuti kylskåpet för att ta bort lukt. Använd inte torkfläkt för att torka upp inuti skåpet eller ett stearinljus för att ta bort lukt.

Det kan orsaka brand.



Viktiga säkerhetsanvisningar

Förvara inte medicin eller akademiskt material i kylskåpet.

När material som ska förvaras under strikt temperaturreglering förvaras i kylskåpet, kan det försämrats eller så kan oväntade reaktioner orsaka risker.



Använd inte brandfarlig sprej i närheten av kylskåpet.

Det kan orsaka brand.

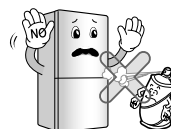

Undvik värmekällor. Installera kylskåpet på avstånd från öppen eld eller där det finns lättantändlig gas.

Det kan orsaka brand.



Placera inte vaser med blommor, koppar, kosmetika, medicin eller någon behållare med vatten ovanpå kylskåpet.

Det kan orsaka brand, elektriska stötar eller kroppsskada om det ramlar ner.



Förekommer åska och blixtrar eller om kylskåpet inte använts under längre tid, dra ur nätsladden.

Risk för elstötar eller brand föreligger annars.

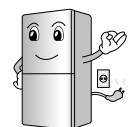

Viktiga säkerhetsanvisningar

Om kylskåpet har dränkts med vatten ska du få det kontrollerat innan du använder det.

Det kan orsaka elektriska stötar eller brand.

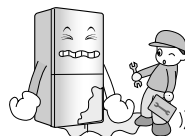

Om gas har läckt ska du inte röra kylskåpet eller eluttaget, utan omedelbart vädra rummet.

- En gnista kan orsaka brand eller brännskada.
- Eftersom kylskåpet använder naturgas (isobuten, R600a) som miljövänligt köldmedel, kan även små mängder (80–90 g) vara lättantändliga. Om gasen läcker ut på grund av allvarlig skada vid leverans, kan en gnista orsaka brand eller brännskada vid installation eller när kylskåpet används.

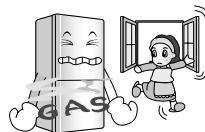

Spreja inte vatten på utsidan eller insidan av kylskåpet och rengör det inte med bensen eller thinner.

Skada på isoleringen av de elektriska delarna kan orsaka elektriska stötar eller brand.

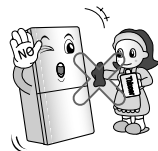

Om du känner en ovanlig lukt eller om rök kommer från kylskåpet, kopplar du omedelbart bort stickkontakten och kontaktar servicecenter.

Det kan orsaka brand.



Viktiga säkerhetsanvisningar

Låt inte någon person förutom en kvalificerad tekniker ta isär, reparera eller ändra kylskåpet.

Det kan orsaka kroppsskada, elektriska stötar eller brand.

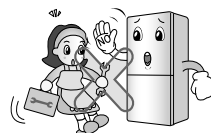

Använd inte kylskåpet till annat än hushållsbruk (t ex förvaring av mediciner eller prover, användning på en båt osv.).

Det kan orsaka oväntade risker som t.ex. brand, elektriska stötar, nerbrytning av förvarat material eller kemiska reaktioner.

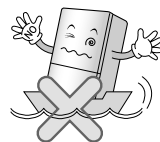

När kylskåpet bortskaffas, ska du ta bort packningsmaterialet från dörren.

Det kan göra att barn kommer till skada.



Denna enhet är inte avsedd att användas av personer (inklusive barn) med nedsatt fysisk eller mental förmåga eller som saknar erfarenhet och kunskap såvida de inte har erhållit vägledning eller instruktion beträffande användningen av enheten ifråga av person som är ansvarig för deras säkerhet.

Barn måste övervakas för att säkerställa att de inte leker med utrustningen.

Viktiga säkerhetsanvisningar

Installera kylskåpet på ett starkt och jämnt underlag.

Om det installeras på en instabil yta kan det orsaka dödasfall om det ramlar när dörren öppnas eller stängs.



För inte in händerna eller metallföremål i utblåset för kylluft, i höljet, på undersidan, det värmebeständiga gallret (utblås) på baksidan.

Det kan orsaka elektriska stötar eller kroppsskada.

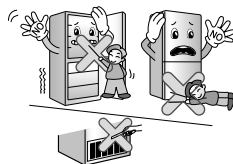

▲ VIKTIGT!

Om du bryter mot dessa anvisningar kan det orsaka personsador eller skador på huset eller möblerna. Var alltid försiktig.

Rör inte mat eller behållare i frysen med våta händer.

Det kan orsaka köldskada.



Ställ inte in mat oordnat i kylskåpet.

Maten kan fall ut när skåpet öppnas och stängs och förorsaka personsador.

Viktiga säkerhetsanvisningar

Placera inte flaskor i frysen.

Innehållet kan frysa och göra att flaskan går sönder och orsakar skada.



För inte in händerna i utrymmet under kylskåpet.

Järnplattan på undersidan kan orsaka personskador.



Håll i handtagen på kylskåpets nedre framsida och övre baksida.

Händerna kan i annat fall glida och personskada kan uppstå. Skåpet är tungt och att bära det ensam kan förorsaka personskador.

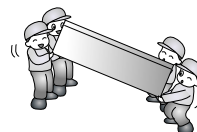

Var försiktig vid öppning och stängning av dörren till kylskåpet eller Hembaren, då personer i närheten kan skadas.

När dörren öppnas eller stängs kan fötter eller händer fastna i springor i dörren eller så kan barn skadas av hölmen.



Placera inte levande djur i kylskåpet.

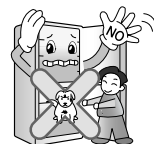

Iakttag försiktighet

Viktiga säkerhetsanvisningar

⚠ Varning

- Det här kylskåpet med frys ska installeras och placeras i enlighet med installeringsinstruktionerna innan den tas i bruk.
- Koppla aldrig ur kylskåpet/frysen genom att dra i el-sladden. Ta alltid ett fast tag i själva kontakten och dra rakt utåt.
- När du har startat kylskåpet med frys, rör inte de kalla områdena i frysdelen, speciellt inte om du har våta eller fuktiga händer. Huden kan då fastna på dessa extremt kalla ytor.

Viktiga säkerhetsanvisningar

Komma åt kylskåpets kontakt

Kylskåpets kontakt ska anslutas på ett sådant sätt att det är lätt att snabbt koppla ur denna om en nödsituation skulle uppstå.

Byte av elsladden

Om elsladden skadas ska den bytas av tillverkaren eller en auktoriserad reparatör för att undvika risker.

Fara

Risk för att barn blir instängda.

Ta av dörrarna på din gamla frys/ditt kylskåp innan du slänger den/det.

Lämna kvar hyllorna inuti så att det inte är lätt för barn att klättra in.

Förvara inte

Förvara inte bensin eller andra brandfarliga vätskor eller gaser i den här eller någon annan apparat.

Jordning

Om kortslutning skulle uppstå minskar jordningen risken för elstötar genom att spänningen leds bort. För att minska risken för elektriska stötar skall denna apparat anslutas till jord. Felaktigt bruk av jordningskontakten kan leda till elektriska stötar.

Viktiga säkerhetsanvisningar

⚠ Varning

- ⚠ Se till att ventilationsöppningar i apparaten eller i dess hölje inte blockeras.
- ⚠ Använd inga verktyg eller andra medel, utöver de som rekommenderas av tillverkaren för att försöka accelerera avfrostningsprocessen.
- ⚠ Skada inte kylkretsen.
- ⚠ Använda inga elektriska apparater inuti apparaten om de inte rekommenderas av tillverkaren.
- ⚠ Den kylgas och isoleringsgas som används i apparaten kräver speciell avfallshantering. När du vill slänga ditt kylskåp, kontakta en återförsäljare eller kvalificerad reparatör för mer information.



Den här apparaten innehåller en liten mängd kylmedel med isobutan (R600a), en miljövänlig naturlig gas som dock är brandfarlig. Vid transport och installation av apparaten se till att inga delar av kylkretsen kommer till skada. Om kylgas börja läcka ut ur rören kan denna antändas eller orsaka ögonskada. Om du upptäcker en läcka se till att inga lågor eller någon glöd kommer i närheten av apparaten och vädra det rum apparaten står i under flera minuter.

För att minska risken för att en blandning av brandfarlig gas bildas i bör storleken på det rum apparaten står i anpassas till den mängd gas som används. Rummet bör ha 1m² för varje 8g R600a kylgas som används i apparaten. Hur mycket kylgas som finns i din apparat står angivet på identifieringsplattan inuti denna.

Starta aldrig en apparat som visar tecken på fel. Om du har några frågor, kontakta din återförsäljare.

Viktiga säkerhetsanvisningar

⚠ Var försiktig

- Anslut inte kontakten till ett vägguttag som är löst.
- Koppla aldrig ur ditt kylskåp/frys genom att dra i sladden. Ta alltid ett fast tag om kontakten och dra rakt ut från uttaget.
I annat fall kan du bryta en kabel och orsaka kortslutning.
- Använd inte en våt eller fuktig trasa för att rengöra kontakten. Ta bort alla främmande materia från kontaktens piggår.
- Vänta minst fem minuter innan du ansluter apparaten till vägguttaget igen om du har kopplat ur den.
Onormal drift av kylskåpet kan leda till materialskada.
- Om apparaten inte ska användas under en längre tid koppla ur stickkontakten ur väggen.
Om fel uppstår på isoleringen kan detta orsaka brand.
- Låt inte barn röra eller leka med kontrollpanelen på framsidan av apparaten.
- Det kylmedel som används i kylskåpet/frysen och gaserna i isoleringsmaterialet ska hanteras på rätt sätt när det slängs. Se till att inga av rören på baksidan av apparaten har skadats innan du kasserar kylskåpet.

⚠ Varning

Rengör inte de nedre lådorna i en diskmaskin. Den höga temperaturen kan skada korgarna och göra dem obrukbara.

Apparatens delar

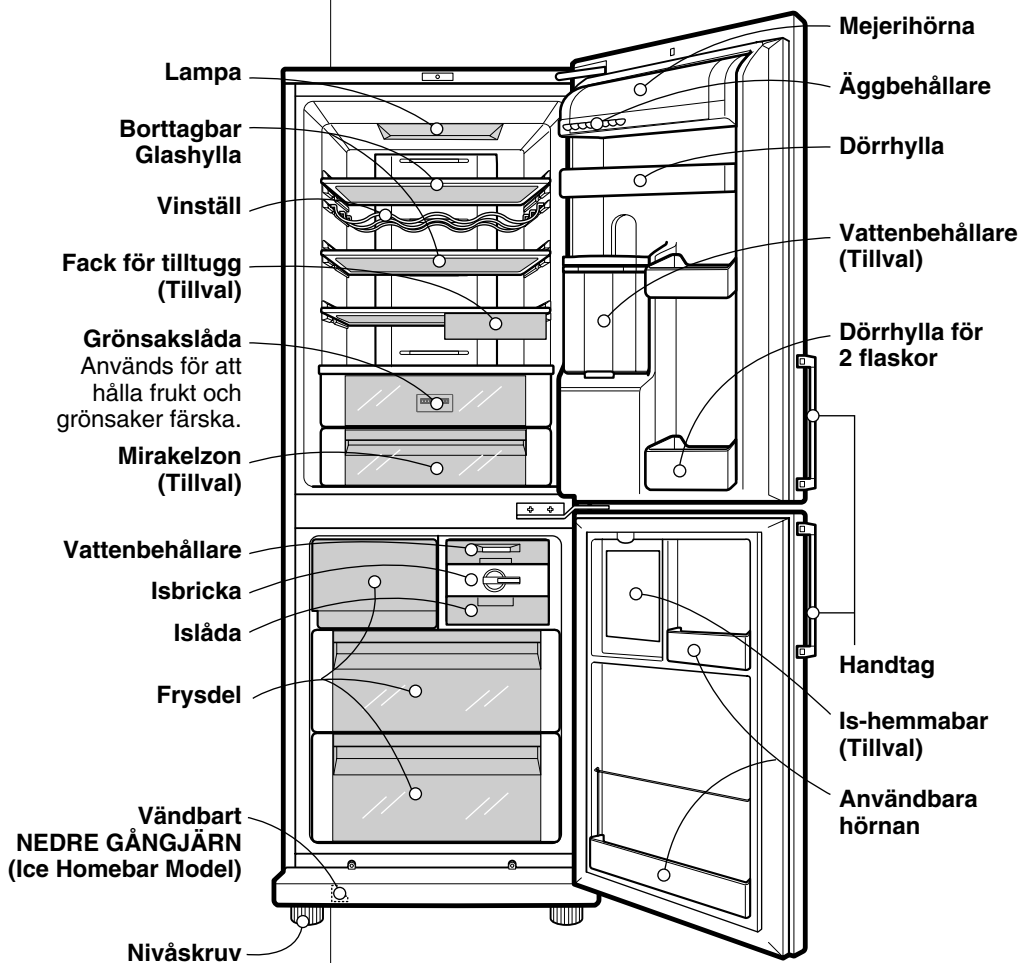
**Obs**

Om du upptäcker att vissa av dessa delar inte finns på din enhet kan dessa vara delar som bara finns på andra modeller (tex. "mirakelzon" finns inte på alla modeller)

Installering

1. Utse en lämplig plats.
Placera kylskåpet/frysens på en plats där det är lätt att använda den.
2. Undvik att placera den nära värmekällor, direkt solljus eller fukt.
3. För att säkerställa tillräcklig luftcirkulation runt kyl-/frys-skåpet, ska man se till att det finns tillräckligt utrymme på båda sidor samt ovanför enheten. Det ska även vara ett avstånd på minst 2 tum (5 cm) till väggen bakom skåpet.
4. Enheten måste stå plant för att undvika vibrationer. Om så behövs kan detta justeras med nivåskruvar för att kompensera för en ojämn golvyta. Den främre delen av kylskåpet ska vara lite högre än den bakre delen gör att göra det lättare att stänga dörren. Du kan lätta skruva på nivåskruvarna genom att vicka skåpet lätt. Skruva dem motsols (↶) för att höja enheten och medsols (↷) för att sänka den.
5. Rengör kylskåpet-frysens ordentligt och torka av allt damm som har samlats under transport.
6. Installera alla komponenter, så som islåda mm på sina rätta ställen. De har packats tillsammans för att undvika att de kommer till skada under frakt.
7. Anslut strömkabeln (eller kontakten) till uttaget. Anslut inte andra apparater till samma uttag.

Starta

När du har installerat kylskåpet/frysens vänta 2 till 3 timmar så att den kan stabilisera sig på normal drifttemperatur innan du börjar fylla den med färsk eller frusen mat.

Om du kopplar ur kontakten, vänta 5 minuter innan du startar den igen.

Du kan nu börja använda kylskåpet-frysens.

Temperaturkontroll

Kylskåpet-frysaren har kontroller som gör att du kan reglera temperaturen i frys- och kyldelen.

Displaypanel för temperaturkontroll

Justera
temperaturer och
funktioner

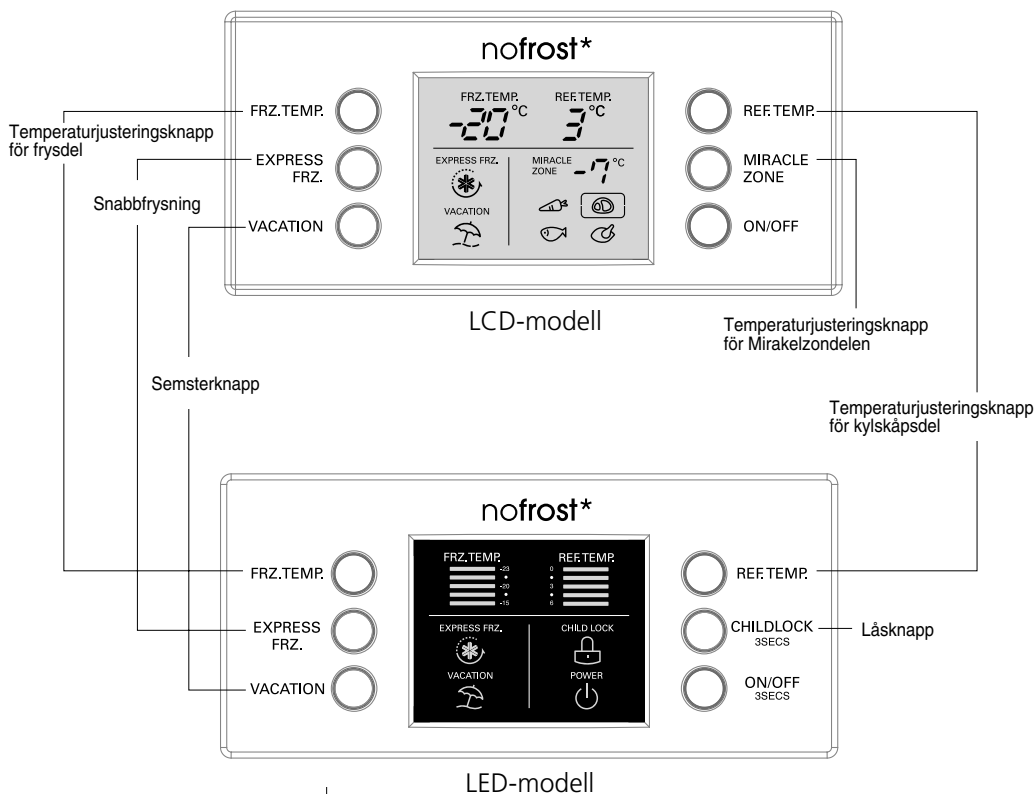

Obs

Alla LCD-modellens funktioner kan justeras efter att man har tryckt på någon knapp.

Justera temperatur i kyl- och frysdelen

- De förinställda värdena för frysdelen är -20°C och för kyldelen är det 3°C . Men du kan nu ställa in temperaturerna i de olika delarna som du vill.

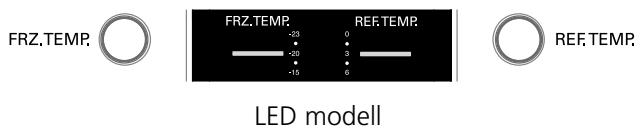
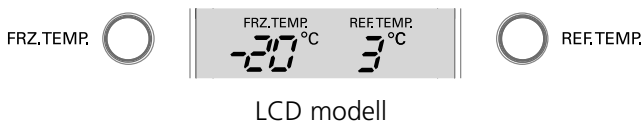
**Obs**

Den verkliga temperaturen i kylskåpet varierar beroende på den mat som förvaras där. Den inställda temperaturen är måltemperaturen och inte alltid den temperatur som verkligen hålls inuti apparaten. Till att börja med är kylfunktionen svag. Justera temperaturen enligt ovan när du har använt kylskåpet i minst 2~3 dagar.

Mirakelzon Temperatur- regleringshörna (Tillval)

- Genom att trycka på en knapp kan du kan förvara grönsaker, frukt (på relativt låga temperaturer) eller annan typ av mat så som kött som ska tinas, rå fisk mm.

Tillvägagångssätt

- Välj optimal temperatur efter vilken typ av mat som ska förvaras.

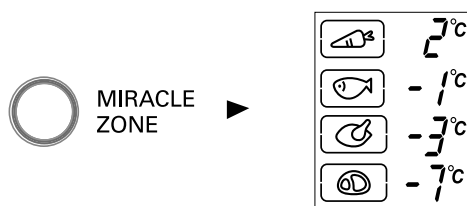

- 4 temperatursteg, däribland 2°C, -1°C, -3°C och -7°C finns.
Grönsaker/frukt och andra matvaror som ska förvaras kallt och då man måste reglera luftfuktigheten så som kött och fisk kan hållas fräschare med hjälp av den här regleringsfunktionen.

Snabbfrysning

- Använd den här funktionen när du behöver frysa ned någonting snabbt
- Den här funktionen används för att frysa ned mat snabbt Tryck på knappen EXPRESS FRZ. en gång. När funktionen startas tänds lampan.
- Det tar ungefär 3 timmar att frysa någonting med den här funktionen. När detta är gjort går frysen tillbaka till föregående temperaturinställning. Om du vill stoppa snabbfrysningen tryck på knappen EXPRESS FRZ. en gång till. Funktionen avslutas då och kylan återgår till föregående temperaturinställning.

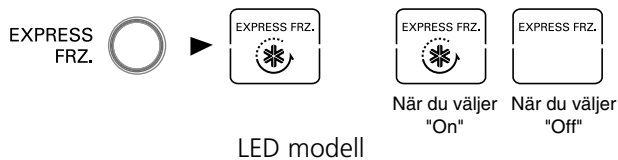
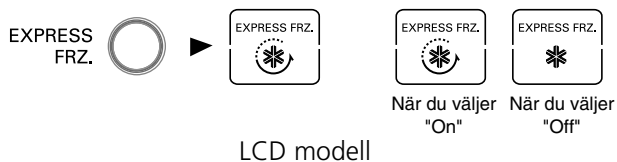

- Pilfiguren stannar på On efter att ha blinkat 4 gånger när du har starta snabbfrysningfunktionen.

Semester

- Med hjälp av den här funktionen kan du ställa kylskåpet/frysaren i ett energisparande läge, vilket är lämpligt att använda när du åker bort på semester eftersom det reducerar energiförbrukningen till ett minimum.

När du trycker på 'VACATION' startas funktionen operation med lampan i ON-läge. Om du trycker på den en gång till avslutas funktionen.



LCD modell



LED modell

Obs

När semesterfunktionen är i läge "ON" kan du inte använda de andra knapparna. När du kommer tillbaka från semestern, stäng av semesterfunktionen så att de andra knapparna börjar fungera igen och kylskåpet går tillbaka till föregående temperaturinställningar.

Självtest

- Med hjälp av den här funktionen kan apparaten automatiskt upptäcka fel om sådana uppstår när den är i drift.
- Om det uppstår ett fel på apparaten och det inte går att åtgärda genom kontrollpanelen, och inga normala indikationer ges. Stäng inte av den, kontakta en reparatör.
- Det går snabbare för reparatören att hitta felet om kylskåpet är på.

Lås**För LED-modellen**

- Om du trycker på den här knappen sätts andra knappar ur funktion.
- "Låsning" eller "upplåsning" upprepas varje gång du trycker på knappen LOCK.
(för att "Låsa" eller "Låsa upp" tryck på knappen "Lock" i 3 sekunder.)
- Om du har aktiverat 'LOCK' går det inte att trycka på några andra knappar.

CHILD
LOCKVid val av
"LOCK"Vid val av
"UNLOCK"**ON/OFF
(PÅ/AV)**

- Genom att trycka på den här knappen stänger du av eller slår du på strömmen.
- PÅ eller AV upprepas när du trycker på ON/OFF (PÅ/AV).
(För att slå på strömmen trycker du på ON/OFF (PÅ/AV) i 3 sekunder och för att stänga av strömmen trycker du på ON/OFF (PÅ/AV) i 1 sekund.)

**Vita-ljus
(Tillval)**

- Lampan (LED) är automatiskt i bruk hela dagen. Det får grönsakerna att starta en fotosyntes.

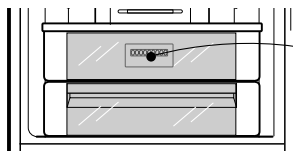

Vita-ljus
(Lysdioderna är placerade
nära bakkdelen av
grönsakslådan)

- Om man tittar på laserstrålen med vissa optiska instrument (t ex teleskop, kikare, glasögon, förstoringsglas) kan det skada ögonen.
- Lysdioderna fungerar med automatik. Ta inte bort skyddet för lysdioderna. Kontakta en kvalificerad tekniker om det uppstår problem med lysdioderna.

⚠ Varning

- Om du använder andra reglage eller justerar på annat sätt än det som beskrivs här kan det resultera i farlig radioutstrålning.

Dörrlarm

- Om kylskåpsdörren lämnas öppen en stunds startas larmet.
Kontakta din lokala reparatör om larmet fortsätter att låta även efter att du har stängt dörren.

Tillverka is

- Ta ut vattenbehållaren, fyll den och sätt tillbaka den på sin plats.

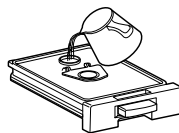
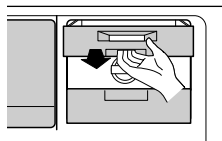

- Om du stänger frysens dörr eller trycker på vattenbehållarens knapp så rinner vatten ner i facket för istillverkning.

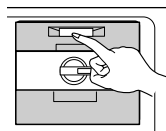

- Is faller ner i isbehållaren när man vrider på istillverkningsfacketts issepareringshandtag.

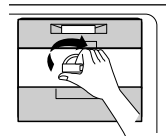

- Du kan göra is här men också använda utrymmet som lagringsutrymme för frysmat.
- Du kan använda detta utrymme för förvaring av frysmat efter att ha tagit bort (1) (Vattenbehållare) (2) (Twist Isenhet) enligt bild.

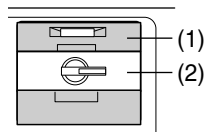
**Obs**

- Om du vrider på issepareringshandtaget innan isen är färdigfusen kan återstående vatten droppa ner i isbehållaren varvid isen klumpas samman.
- Ta bort isen från isbehållaren för användning, men håll inte vatten i isbehållaren för att frysa det till is. Isbehållaren kan frysa sönder.
- Isbehållaren är konstruerad på så sätt att när den är full med is och inte kan dras ut så faller isen ner i botten. Var försiktig så att behållaren inte blir överfull.

Is-hemmabar (Tillval)

- Tryck på hemmabarens övre del tills du hör ett klickljud.
- När du öppnat hemmabaren kan du använda facket för istillverkning, samt isbehållaren.

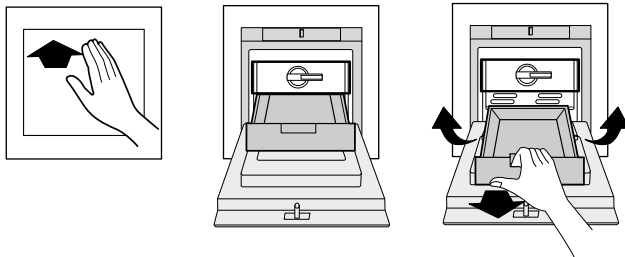

⚠ Varning

- Placera inte tunga föremål på hemmabarens dörr, och låt inte barn hänga på den. (Det är inte bara dörren som kan skadas, utan även barnen.)

Avfrostning

- Avfrostning sker automatiskt.
- Avfrostningsvattnet rinner ned på förångnings-brickan och förångas automatiskt.

Vattenautomat (Tillval)

Egenskaper

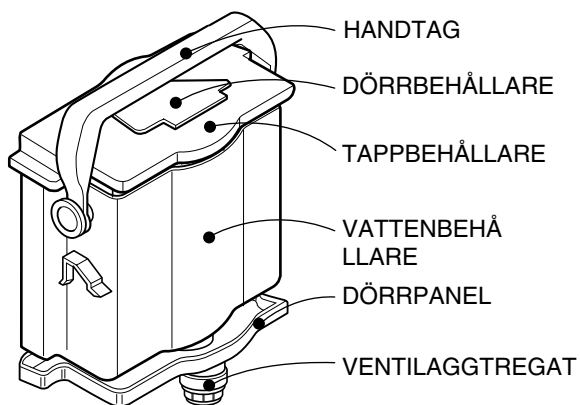
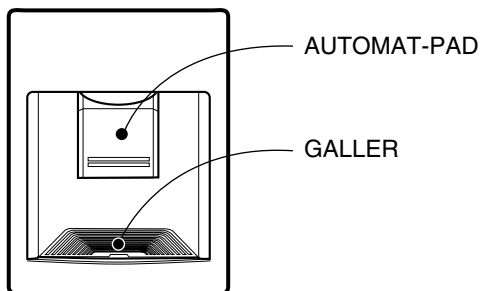

Installering

- Montera VENTILAGGREGATET efter att det har passats in korrekt till ett DÖRRHÅL.

Fylla VATTENTANKEN

1. Vrid HANDTAGET bakåt med VATTENTANKEN installerad i dörren och öppna sedan TAPPBEHÅLLAREN (LITEN) och fyll på med vatten med hjälp av en kanna.
 - * Titta på indikatorglaslet på framsidan av VATTENTANKEN när du fyller på vatten.
 - * Du kan fylla på med upp till 3 l vatten.
2. Tryck på och fäst TAPPBEHÅLLAREN (LITEN).
3. När du har fyllt på vatten, fäst HANDTAGET i sin korrekta position.

Fylla en PET-flaska

1. Sätt i ventilenheten i locket för en PET-flaska. (Höjd för PET-flaska: under 310 mm)
2. Montera PET-flaskan på dörren.
3. Gör ett hål för luftinflöde på toppen av PET-flaskan.

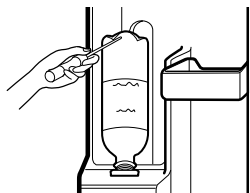

⚠ Var försiktig

När du sätter ihop rörenheten, fortsätter du med att kontrollera att gummipackningen inuti är rätt monterad.

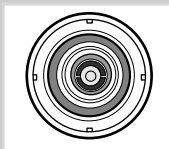

O

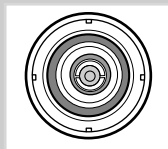

X

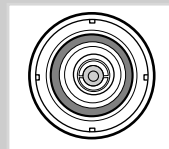

X

Dricka vattnet

1. Tryck på automattappen med ett glas.
2. När du trycker på tappen rinner vatten till från tanken.
3. Om du tar bort glaset från tappen långsamt spills inget vatten.

⚠ Var försiktig

Använd inga andra drycker (mjölk, juice, kolsyrade drycker, mm.) än vatten. Det är speciellt olämpligt att fylla tanken med drycker med partiklar i (detta kan leda till att fel uppstår).

**Vinställ
(tillval)**

- Du kan förvara vinflaskor liggande med hjälp av den här vinkörnan.
Du kan sedan vända på vinstället och placera den på hyllan.
Detta ger mer plats på hyllan.

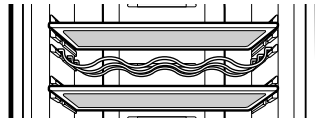

ex) när den används

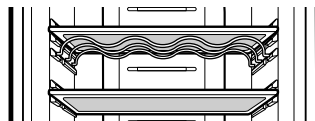

ex) när den inte används

Förvaring av mat

▲ Var försiktig

- Förvara inte mat som lätt blir förstörd på låga temperaturer i kylskåpet, så som bananer och melon.
- Låt varm mat kallna innan du ställer in den i kylskåpet. Om du ställer varm mat i kylskåpet kan det hända att du förstör annan mat och att elförbrukningen höjs.
- Använd behållare med lock till all mat som förvaras i kylskåpet. På så sätt förångas inte så mycket fukt och maten behåller sin smak och sina näringsämnen längre.
- Blockera inte luftventilerna med mat. Luftcirkulering med kall luft gör att kylskåpets och frysens temperatur är jämn i hela skåpet.
- Öppna inte dörren för ofta. När man öppnar dörren kommer varm luft in i kylskåpet-frysens och temperaturen stiger.
- Förvara aldrig för mycket mat på dörrhyllorna. Det kan hända att dörren inte stängs helt då.
- Förvar inte flaskor i frysdelens – de kan gå sönder om deras innehåll fryser.
- Frys inte om mat som har tinats. Detta gör att den förloras smak och näringsämnen.
- Förvar inte mediciner, vetenskaplig material eller andra temperaturkänsliga produkter i kylskåpet. Produkter som kräver en strikt temperaturkontroll ska inte förvaras i kylskåp.

- Om du vill snabbfrysa mat lägger du den i mellanlådan i frysdelen och trycker på snabbfrysningssknappen.
- För att säkerställa god luftcirkulation i enheten, tryck in frysackslådorna ända in.
- Om stora kvantiteter matvaror skall förvaras i frysen kan en mellanlåda i frysen tas ut och matvaror kan då förvaras direkt ovanpå de matvaror som finns förvarade i lådan närmast under.
För att ta ut en frysackslåda, dra ut den helt och lyft framtill och ta sedan bort den.

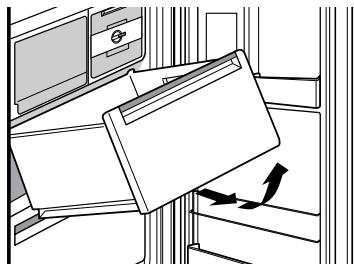

Obs

Om du placerar kylskåpet-frysen på ett varmt och fuktigt ställe, öppnar dörren ofta eller förvarar mycket grönsaker i den kan det hända att kondens bildas inuti skåpet. Detta har dock ingen inverkan på dess funktion. Avlägsna kondensen med en trasa utan rengöringsprodukter.

Allmän information

Strömavbrott

- 1~2 timmars strömavbrott påverkar inte maten som förvaras i kylskåpet. Försök undvika att öppna och stänga dörren alltför ofta.

Om du flyttar

- Töm kylskåpet-frysens på mat och fixera lösa objekt med tejp.
- Skruva åt nivåskruvarna innan du börjar flytta kylskåpet-frysens. Dessa kan annars orsaka repor i golvet eller göra att det blir svårt att flytta på apparaten.

Anti-kondensrör

- Anti-kondensröret har installerats runt kylskåpets-frysens framsida samt mellan kylskåps- och frysdelen och är till för att minska kondensen.
- Efter installering eller när omgivningens temperatur är hög kan det hända att kylskåpet-frysens känns het. Detta är dock helt normalt.

Anti-kondensrör

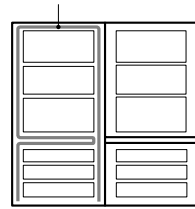

Byta lampa

1. Koppla ur elsladden ur vägguttaget.
2. Ta bort lampans hölje genom att dra den nedåt samtidigt som du drar skyddet bakåt.
3. Ta bort lampan genom att vrida den motsols och byt ut den mot en ny lampas.
4. Gör på omvänt sätt för att skruva fast en ny lampas. Den nya lampan ska vara av samma typ som originallampan.

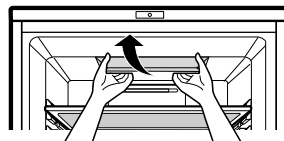

⚠ Var försiktig

- Se till att kontrollera att O-RINGEN, gjord av gummi och skyddar mot elektriska stötar, är i gott skick.
- Rör inte lampan om den har varit tänd länge, den kan vara väldigt het.

Obs

- Lampans kapacitet är MAX 30W.
- Lampan kommer att vara PÅ i 7minuter om dörren lämnas öppen och släcks sedan av säkerhetsskäl. (Om du öppnar dörren igen tänds åter lampan.)

Vända på dörrarna

- Det här kylskåpet-frysaren har vändbara dörrar, de kan öppnas antingen på vänster eller höger sida för att kunna anpassas till ditt kök.

⚠ Var försiktig

För att vända dörrarna måste man alltid kontakta en reparatör.
Att flytta om dörrarna täcks inte av garantin.

Rengöring

Innan rengöring

Se till att koppla ur strömmen.

Yttre

Rengör utsidan av kylskåpet-frysaren med en mjuk trasa, varmt vatten och rengöringsmedel. Se till att torka bort alla rester av rengöringsmedlet med en våt trasa.

Inre

Som ovan.

Efter rengöring

Kontrollera att strömsladden inte har skadats, att stickkontakten inte har överhettats och att den ansluts ordentligt till vägguttaget.

⚠ Varning

Se till att torka apparaten med en trasa efter att du har tvättat den med vatten.

Använd inte starka rengöringsmedel som bensen, bensin, thinner, hydroklorosyra, kokande vatten, hårda borstar mm eftersom dessa kan skada delar av kylskåpet-frysaren.

GALLER och DROPPBRICKA

1. Avlägsna den HELA delen av GALLRET med fingret.
2. Torka bort fukt runt DÖRREN och DROPPBRICKAN med hjälp av en ren trasa.

Yttre automat

Torka bort fukt mm. på utsidan av automaten och på automattappen med hjälp av en trasa.

Vattenbehållare

1. Lyft upp VATTENBEHÅLLAREN genom att trycka på SPAKEN på VATTENBEHÅLLARENS botten och avlägsna den sedan.
2. Ta bort TAPPBEHÅLLAREN (STOR), rengör och skölj insidan och utsidan av VATTENBEHÅLLAREN med ett neutralt rengöringsmedel.

Tappbehållare (Stor & liten)

Rengör och skölj ur tappbehållarna (stor & lite) med ett neutralt rengöringsmedel.

Det är lämpligt att använda en liten borste för att rengöra TAPPBEHÅLLAREN, speciellt på den räfflade delen.

Ventilaggregat

Rengör och skölj VENTILAGGREGATET med hjälp av en liten borste. Skölj det samtidigt som du aktiverar den nedre delen av ventilaggregatet. Fäst alltid förseglingsgummit i samma position igen (annars kan vattenläckage uppstå).

Innan du ringer en reparatör, gå igenom den här listan.

Den kan spara både tid och onödiga utgifter. Listan inkluderar vanliga fel som inte uppstår på grund av tillverkningsfel eller bristfälliga material i apparaten.

Problem	Möjliga orsaker
Kylskåpet-frysens fungerar inte	<ul style="list-style-type: none"> • Stickkontakten är inte ansluten till vägguttaget. Anslut den ordentligt. • Husets säkring har gått eller kretsbytarens har slagit av. Kontrollera och/eller byt säkringen och ställ tillbaka kretsbytarens. • Strömavbrott. Kontrollera husets lampor.
Kylskåpets eller frysdelens temperatur är för hög	<ul style="list-style-type: none"> • Temperaturkontrollen har inte ställts in ordentligt. Se avsnittet om temperaturkontroll. • Apparaten har placerats nära en värmekälla. • Varmt väder – dörren öppnas ofta. • Dörren lämnas öppen för länge. • Något hindrar dörren från att stängas ordentligt eller blockerar luftflödet i frysdelen.
Vibrationer eller skallrande onormalt ljud	<ul style="list-style-type: none"> • Golvet är ojämnt eller kylskåpet-frysens står inte stadigt. Se till att det står jämnt genom att skruva på nivåskruven. • Onödiga objekt har placerats på baksidan av kylskåpet-frysens.
Frost eller iskristaller på frusen mat	<ul style="list-style-type: none"> • Dörren har lämnats öppen eller något objekt är hindrar dörren från att stängas ordentligt. • Dörren öppnas för ofta eller hålls öppen för länge. • Det är normalt att det bildas frost i paket.
Det bildas fukt på skåpets yta	<ul style="list-style-type: none"> • Detta händer ofta på våta ytor. Torka av det med en torr duk.

Problem	Möjliga orsaker
Det bildas fukt på insidan	<ul style="list-style-type: none">• Dörren öppnas för ofta eller hålls öppen för länge.• När det är fuktigt ute tar luften med sig fukt in i skåpet när dörrarna öppnas.
Kylskåpet luktar	<ul style="list-style-type: none">• Se till att förpacka mat med stark lukt väl.• Kontrollera att det inte finns dålig mat i kylskåpet.• Insidan behöver rengöras. Se avsnittet om RENGÖRING
Dörrarna stängs inte ordentligt	<ul style="list-style-type: none">• Objekt hindrar dörren från att stängas. Avlägsna sådana paket.• Kylskåpet-frysaren står inte jämnt. Justera nivåskruvarna.• Golvet som det står på är ojämnt eller kylskåpet-frysaren är inte stadig. Höj den främre delen en aning med en nivåskruv.
Kylskåpslampan fungerar inte	<ul style="list-style-type: none">• Ingen ström i uttaget.• Lampan måste bytas. Se avsnittet om byte av lampa.

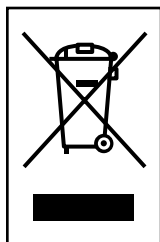

KASSERING AV DIN GAMLA APPARAT

1. När den här symbolen med en överkryssad soptunna på hjul sitter på en produkt innebär det att den regleras av European Directive 2002/96/EC.
2. Alla elektriska och elektroniska produkter bör kasseras via andra vägar än de som finns för hushållsavfall, helst via för ändamålet avsedda uppsamlingsanläggningar som myndigheterna utser.
3. Om du kasserar din gamla apparat på rätt sätt så bidrar du till att förhindra negativa konsekvenser för miljön och människors hälsa.
4. Mer detaljerad information om kassering av din gamla apparat kan fås av kommunen, renhållningsverket eller den butik där du köpte produkten.

Indholdsfortegnelse

Indledning	Registrering	112
	Vigtige sikkerhedsregler	112
	Beskrivelse af komponenter	126
Installerer	Installerer	127
	Opstart	127
Betjening	Temperaturkontrol	128
	Mirakelzone	130
	Ekspresnedfrysning	131
	Ferie	132
	Automatisk test	133
	Lås	133
	On/Off	133
	Vita lampe	133
	Døralarm	134
	Ismaskine	134
	Is-hjemmebar	135
	Afrimning	135
	Vandautomat	136
Vinreol	138	
Forslag til opbevaring af fødevarer	Opbevaring af fødevarer	139
Rengøring og vedligeholdelse	Generelle oplysninger	141
	Udskiftning af pære	142
	Spejlvending af døre	142
	Rengøring	143
Fejlfinding	Fejlfinding	145

Indledning

Registrering

Model- og serienummeret findes på bagsiden af apparatet. Nummeret er unikt for dette apparat og ikke tilgængeligt for andre. Den påkrævede information bør optegnes her og vejledningen bør opbevares som en permanent registrering af købet. Hæft kvitteringen på her.

Købsdato : _____

Forhandleren købte fra : _____

Forhandlerens adresse : _____

Forhandlerens tlf.nr. : _____

Modelnr. : _____

Serienr. : _____

Vigtige sikkerhedsregler

ALMINDELIGE SIKKERHEDSFORANSTALTNINGER

Denne vejledning indeholder mange vigtige sikkerhedsmeddelelser. Man bør altid læse og følge alle sikkerhedsmeddelelserne.

 Dette er symbolet for sikkerhedsvarsel. Det varsler om sikkerhedsmeddelelser vedrørende farer, der kan dræbe eller beskadige dig eller andre eller forårsage skade på produktet. Alle sikkerhedsmeddelelser vil blive efterfulgt af symbolet for sikkerhedsvarsel og faresignalet FARE, ADVARSEL eller FORSIGTIG. Disse ord betyder:

FARE

Du vil blive dræbt eller alvorligt skadet, hvis du ikke følger instruktionerne.

ADVARSEL

Du kan blive dræbt eller alvorligt skadet, hvis du ikke følger instruktionerne.

FORSIGTIGI

Indikerer en umiddelbar farlig situation som, hvis den ikke undgås, kan resultere i mindre eller moderat skader, eller kun beskadigelse af produktet.

Alle sikkerhedsmeddelelser vil påvise faren, fortælle dig hvordan du mindsker faren for skader og fortælle dig, hvad der kan ske, hvis du ikke følger instruktionerne.

Vigtige sikkerhedsregler

⚠ ADVARSEL

For at mindske risikoen for brand, elektrisk stød eller personskade, når du anvender produktet, bør du følge de almindelige sikkerhedsforanstaltninger, inklusive følgende: Læs alle instruktioner forud for anvendelse af apparatet.

1. Når du tilslutter strømmen

Der bør anvendes en stikkontakt, der udelukkende er beregnet til enheden.

- Hvis du tilslutter mange apparater til én stikkontakt, kan det forårsage ildebrand.
- Afledningsstrømmen kan ødelægge fødevarerne, og automaten kan lække.



Pas på, at stikket ikke sidder opad eller er klemt bag på køleskabet.

Der kan løbe vand ind i stikket, eller det kan blive beskadiget, hvilket kan forårsage ildebrand eller elektrisk stød.

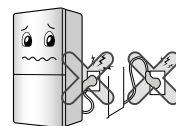

Sørg for, at strømstikket ikke klemmes eller trykkes, hvis køleskabet skubbes ind mod en væg m.v., efter at strømstikket har været taget ud i forbindelse med installationen.

Det kan forårsage ildebrand eller elektrisk stød. Pas på ikke at rulle hen over eller beskadige ledningen, når apparatet flyttes væk fra væggen.

Pas på, at strømkablet ikke bliver bøjet eller beskadiget af tunge emner, der trykker ned på det.

Det kan beskadige strømkablet og være årsag til ildebrand eller elektrisk stød.



Vigtige sikkerhedsregler

Man skal ikke forlænge eller ændre på strømkalets længde.

Hvis de elektriske dele eller øvrige dele beskadiges, kan det forårsage elektrisk stød eller ildebrand.



Tag stikket ud når du rengør, håndterer eller udsifter lampen inde i køleskabet.

- Ellers kan det resultere i elektrisk stød eller tilskadekomst.
- Når du udsifter lampen inde i køleskabet, skal du sikre dig, at du ikke tager gummiringen af, der beskytter mod gnister fra lampeholderen.



Du skal ikke trække ledningen ud eller røre ved stikket med våde hænder.

Det kan resultere i elektrisk stød eller tilskadekomst.

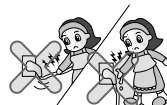

Fjern vand eller støv på stikket og sæt det i, idet du sikrer dig, at stikkets ben sidder godt fast i stikkontakten.

Støv, vand eller ukorrekt tilslutning kan forårsage ildebrand eller elektrisk stød.

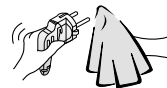

Når du tager stikket ud af stikkontakten, skal du tage fat i stikket og ikke i ledningen.

Ellers kan det forårsage elektrisk stød eller kortslutning, så der opstår ildebrand



Vigtige sikkerhedsregler

**Husk at anvende jordstik.
Konsulter en uddannet elektriker eller servicetekniker, hvis vejledningen for jordforbindelsen ikke er forståelig, eller hvis der opstår tvivl om, hvorvidt apparatet er korrekt jordforbundet.**

Ukorrekt jording kan forårsage driftsafbrydelse og elektrisk stød.

Sørg for at bruge korrekt jordet spænding fra stikkontakten.

Det kan forårsage ildebrand.

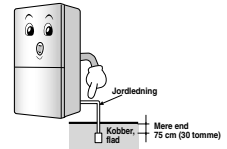

Hvis strømkablet eller stikket er beskadiget, eller hvis hullerne i stikkontakten er løse, skal du ikke anvende disse.

Det kan forårsage elektrisk stød eller kortslutning, så der opstår ildebrand.

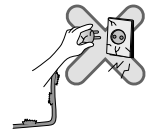

Vent i 5 minutter eller mere, efter at du har sat stikket i igen.

Ellers kan det ske, at fryseren ikke fungerer.



2. Brug af køleskab

Lad være med at placere tunge eller farlige emner (beholder med væske) ovenpå køleskabet.

Idet du åbner eller lukker døren, kan de falde ned og forårsage personskade, ildebrand eller elektrisk stød.



Sving ikke på døren eller på hylderne i døren eller på fryserens hjemmebar samt på kølerummet.

Det kan få køleskabet til at vælte, eller du kan beskadige dine hænder. Sørg især for, at børn ikke får lov til at svinge på delene som beskrevet herover.



Vigtige sikkerhedsregler

Sørg for, at børn ikke kravler ind i produktet.

Barnets liv kan være i fare, hvis det kravler ind i køleskabet.

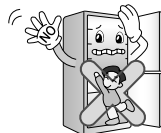

Du bør være forsigtig, hvis du åbner og lukker køleskabsdøren hårdt, da fødevarerne i køleskabskurvene kan falde ud og ramme din fod.

Installér ikke køleskabet på et vådt sted eller på et sted med vandsprøjt eller regn.

Hvis isoleringen på de elektriske dele forringes, kan det forårsage elektricitetstab.



Lad være med at anvende eller opbevare brændbare materialer så som æter, benzen, sprit, medicin, LP gas, spray eller kosmetik tæt ved eller inde i køleskabet.

Det kan forårsage eksplosion eller ildebrand.

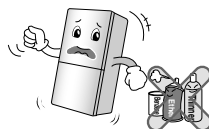

Sæt ikke et tændt stearinlys ind i køleskabet som duftspray. Køleskabet må ikke tørres indvendigt ved brug af et tørreapparat, og der må ikke tændes stearinlys for at fjerne dårlig lugt.

Det kan forårsage eksplosion eller ildebrand.



Vigtige sikkerhedsregler

Lad være med at opbevare medicin eller videnskabelige materialer i køleskabet.

Når du opbevarer materialer, der kræver nøje temperaturkontrol, er der risiko for, at disse forringes eller giver en uventet reaktion.



Lad være med at anvende brændbare sprays tæt ved køleskabet.

Det kan forårsage ildebrand.



Undgå varmekilder. Skal installeres på steder, hvor der ikke findes åben ild eller steder, hvor der lækker brændbar gas.

Det kan forårsage ildebrand.



Lad være med at placere blomstervaser, kopper, kosmetik, medicin eller nogen som helst beholdere med vand ovenpå køleskabet.

Hvis de falder ned, kan det forårsage ildebrand, elektrisk stød eller du kan komme til skade.



Tag strømstikket ud under lyn og torden, eller hvis enheden ikke skal bruges over længere perioder.

Der er risiko for ildebrand eller elektrisk stød.

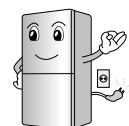

Vigtige sikkerhedsregler

Hvis køleskabet har været nedsænket i vand, må du ikke anvende det, før det er blevet kontrolleret af en fagmand.

Det kan forårsage elektrisk stød eller ildebrand.

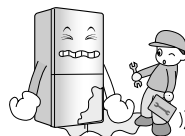

Hvis der er en gaslækage, skal du ikke røre ved køleskabet eller vægstikkontakten men straks udlufte rummet.

- En eksplosion forårsaget af en gnist kan forårsage ildebrand eller forbrændinger.
- Da dette køleskab anvender naturgas (isobutan, R600a), der er et miljøvenligt kølemiddel, er selv en lille mængde (80~90g) brændbart. Hvis der lækker gas efter en alvorlig beskadigelse under levering, montering eller brug af køleskabet, kan enhver gnist forårsage ildebrand eller forbrændinger.

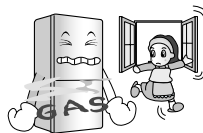

Lad være med at spraye vand på yder- eller indersiden af køleskabet eller rengøre det med benzen eller fortynder.

Hvis isoleringen på de elektriske dele forringes, kan det forårsage elektrisk stød eller ildebrand.

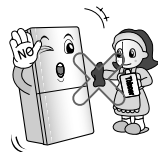

Hvis der kommer en mærkelig lugt eller røg fra køleskabet, skal du straks tage stikket ud til køleskabet og kontakte et servicecenter.

Det kan forårsage ildebrand.



Vigtige sikkerhedsregler

Lad ikke andre end en kvalificeret servicetekniker afmontere, reparere eller ændre på køleskabet.

Det kan resultere i tilskadekomst, elektrisk stød eller ildebrand.

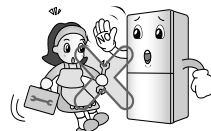

Brug ikke køleskabet til andre formål end til husholdningsbrug (opbevaring af medicin eller testmaterialer, anvendelse på et skib osv.).

Der kan opstå uventede risici så som ildebrand, elektrisk stød, forringelse af opbevarede materialer eller en kemisk reaktion.

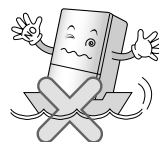

Når du skal bortskaffe køleskabet, skal du fjerne pakningerne i døren.

Ellers kan børn måske blive lukket inde i køleskabet.



Dette apparat er ikke beregnet til brug af personer (herunder børn) med nedsatte fysiske, sanse- eller mentale evner, eller manglende erfaring og viden, medmindre de har fået tilsyn eller instruktioner om brugen af apparatet af en person, der er ansvarlig for deres sikkerhed.

Børn skal være under opsyn for at sikre, at de ikke leger med apparatet.

Vigtige sikkerhedsregler

IMontér køleskabet på et fast og jævnt underlag.

Hvis du installerer det på et ujævnt sted, kan det føre til dødsfald, hvis køleskabet vælter, når døren åbnes eller lukkes.



Stik ikke hænder eller metalgenstande ind i koldluftventilationen, dækslet, i bunden af køleskabet eller i den varmebestandige rist (udblæsningshul) bag på køleskabet.

Det kan resultere i elektrisk stød eller tilskadekomst.

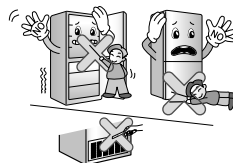

⚠ FORSIGTIG

Overtrædelse af disse direktiver kan føre til personskade eller beskadigelse af ejendom eller møbler. Husk altid at være forsigtig.

Berør ikke madvarer eller beholdere i fryseren med våde hænder.

Det kan give forfrysninger.



Placer ikke fødevarerne oven på hinanden inde i køleskabet.

Når køleskabsdøren åbnes og lukkes, kan fødevarerne falde ud og forvolde personskade.

Vigtige sikkerhedsregler

Læg ikke flasker i fryseren.

Indholdet kan fryse, hvorved flaskerne kan gå itu og forårsage personskader.



Stik ikke hænderne ind i bunden af køleskabet.

Jernpladen i bunden af køleskabet kan give personskader.



Køleskabet skal bæres i styrestængerne, der er placeret nederst foran og øverst bag på køleskabet.

Ellers kan hænderne glide og være årsag til personskader. Produktet er tungt, og du bør ikke bære det alene, da det kan forvolde personskade, eller der kan ske en ulykke.

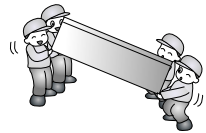

Da åbning eller lukning af lågen eller hjemmebaren på køleskabet kan forårsage skade på personer i nærheden, bedes man venligst være forsigtig.

Når du åbner eller lukker døren, kan fødder eller hænder hænge fast i sprækken i døren, eller et barn kan komme til skade, hvis det rammes af kanten af døren.



Sæt ikke levende dyr ind i køleskabet.

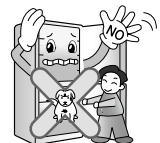

Vigtige sikkerhedsregler

Forsigtig

⚠ Advarsel

- Dette køle-fryseskab skal installeres korrekt og anbringes i henhold til installeringsvejledningen, før det tages i brug.
- Tag aldrig køle-fryseskabets stik ud af stikkontakten ved at trække i ledningen. Grib altid fast omkring stikket og træk det lige ud af stikkontakten.
- Efter at køle-fryseskabet er taget i brug, bør berøring med de kolde overflader i fryserummet undgås, især når hænderne er fugtige eller våde. Huden kan klæbe fast på disse ekstremt kolde flader.

Vigtige sikkerhedsregler

Adgang til forsyningsstik

Forsyningsstikket for køle-fryseskabet bør placeres et sted, hvor der er nem adgang, så det hurtigt kan tages ud i en nødsituation.

Udskiftning af forsyningskablet

Hvis forsyningsledningen beskadiges, skal den udskiftes af fabrikanten eller dennes servicetekniker, eller en lignende kvalificeret person, for at undgå faresituationer.

Fare

Risiko for, at børn bliver lukket inde.

Før det gamle køleskab eller fryser smides væk: Tag dørene af. Lad hylderne sidde indeni, så børn ikke nemt kan kravle ind i apparatet.

Opbevar ikke

Benzin eller andre brændbare dampe og væsker må ikke opbevares i nærheden af dette eller andre apparater.

Jordforbindelse

I tilfælde af elektrisk kortslutning reducerer jordforbindelse risikoen for elektrisk stød ved at give den elektriske strøm en afledningsvej. Dette apparat skal være jordforbundet for at forhindre eventuelt elektrisk stød. Ukorrekt anvendelse af jordforbindelsesstikket kan medføre elektrisk stød.

Vigtige sikkerhedsregler

⚠ Advarsel

- ⚠ Ventilationsåbninger, både rundt om apparatet og i den indbyggede struktur, skal holdes fri for blokeringer.
- ⚠ Der må ikke benyttes mekaniske instrumenter eller andre midler til at fremskynde afrimningsprocessen, ud over dem der er anbefalet af fabrikanten
- ⚠ Kølekredsløbet må ikke beskadiges.
- ⚠ Der må ikke benyttes elektriske apparater inden i apparatets fødevareresektioner, medmindre de er af en type, der er anbefalet af fabrikanten.
- ⚠ Kølemidlet og isoleringsgassen, der er anvendt i apparatet, kræver specielle fremgangsmåder ved bortskaffelse. Kontakt en servicetekniker eller lignende kvalificeret person i tilfælde af bortskaffelse.



Dette apparat indeholder en lille mængde isobutan kølemiddel (R600a), en naturlig gas med høj grad af miljøvenlighed, men som også er brændbart. Under transport og installering af apparatet bør det sikres, at ingen dele af kølekredsløbet beskadiges. Kølemiddel, der sprøjter ud af rørene, kan antændes eller forårsage øjenskader. Hvis der konstateres et udslip, bør åben ild og mulige antændelseskilder undgås, og det rum, som apparatet befinder sig i, bør udluftes i adskillige minutter.

For at undgå, at der skabes en blanding af brændbar gas og luft, hvis der forekommer udslip i kølekredsløbet, afhænger størrelsen af det rum, hvor apparatet kan placeres, af den mængde kølemiddel, der anvendes. Rummets størrelse skal være 1m² for hver 8g R600a-kølemiddel inden i apparatet. Mængden af kølemiddel i det individuelle apparat er vist på identifikationspladen på apparatets inderside.

Apparater, der viser tegn på beskadigelse, må ikke opstartes. Kontakt forhandleren i tilfælde af tvivl.

Vigtige sikkerhedsregler

⚠ Forsigtig

- Stikket må ikke sættes i, hvis stikkontakten er løs. Det kan forårsage elektrisk stød eller brand.
- Tag aldrig køleskabets stik ud af stikkontakten ved at trække i ledningen. Grib altid fast omkring stikket og træk det lige ud af stikkontakten. Der er risiko for, at en ledning løsriveres og forårsager kortslutning.
- Der må ikke benyttes våde eller fugtige klude, når stikket rengøres. Fjern alle fremmedlegemer fra stikkets ben. Ellers er der risiko for brand.
- Vent mindst fem minutter, efter at apparatet er taget ud af stikkontakten, før det igen sluttes til en stikkontakt. Unormal betjening af fryseren kan forårsage materielle skader.
- Tag stikket ud af stikkontakten, hvis apparatet ikke skal bruges i længere tid. Forringelse af isoleringen kan forårsage brand.
- Børn må ikke røre ved eller lege med kontrolpanelet på apparatets forside.
- Det kølemiddel, der anvendes i køle-fryseskabet, og isoleringsmaterialets gasser kræver specielle fremgangsmåder ved bortskaffelse. Sørg for, at ingen af rørene på apparatets bagside er beskadigede før bortskaffelsen.

⚠ Advarsel

De nederste skuffer må ikke rengøres i opvaskemaskine. På grund af høje temperaturer kan skufferne blive beskadiget, hvilket vil gøre dem ubrugelige.

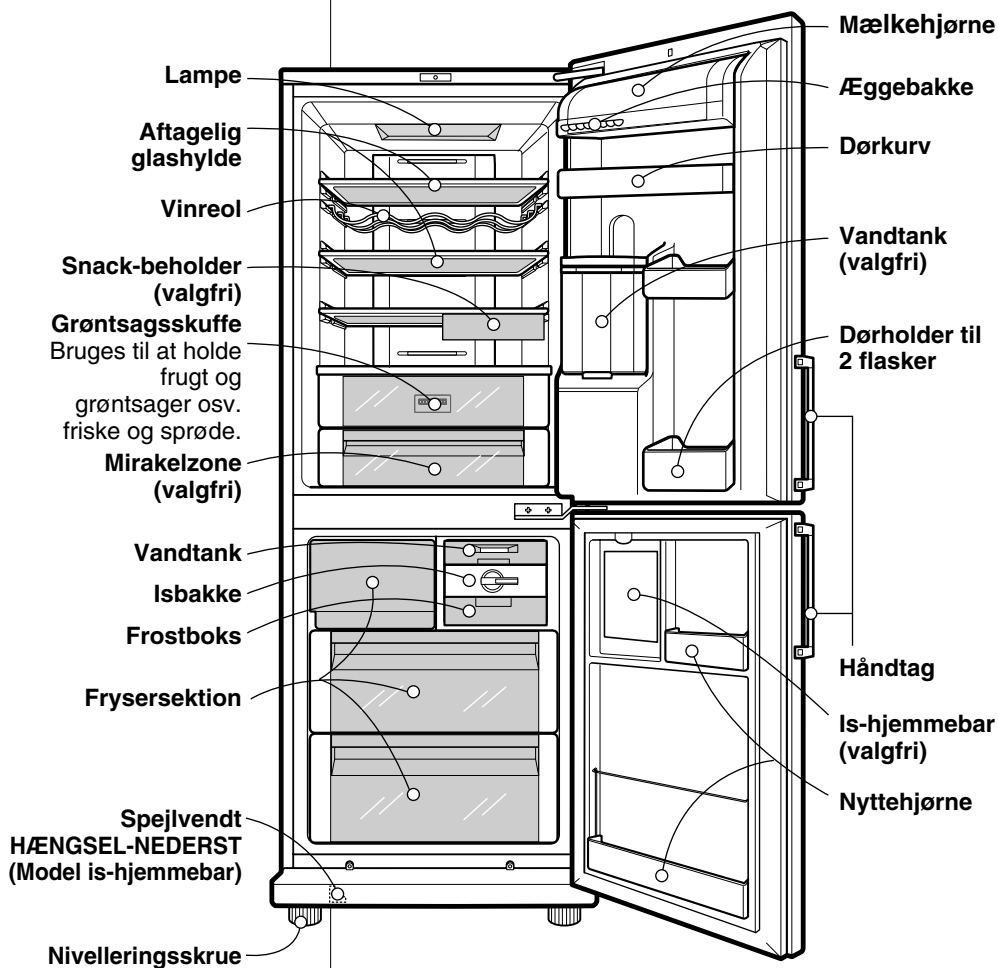

Beskrivelse af komponenter



Bemærk

Visse dele vil evt. mangle fra den købte model - de kan være komponenter, der kun anvendes i andre modeller (f.eks. er "Mirakelzonen" ikke inkluderet på alle modeller).

Installering

1. Vælg en god placering.
Anbring køle-fryseskabet, så det er nemt at anvende.
2. Apparatet må ikke anbringes tæt ved varmekilder, direkte sollys eller fugtighed.
3. Man skal sørge for korrekt luftcirkulation rundt om køleskab-fryser ved at sikre, at der er tilstrækkelig afstand både på begge sider og ovenover enheden samt sørge for, at der er mindst 5 cm (2 tommer) afstand fra enheden til væggen bagved.
4. Apparatet skal stå i vater for at undgå vibrationer.
Juster om nødvendigt nivelleringskruerne for at kompensere for ujævnt gulv.
Forsiden bør være en anelse højere end bagsiden for at hjælpe til at holde døren lukket.
Nivelleringskruerne kan nemt drejes ved at vippe kabinettet en anelse.
Drej nivelleringskruerne mod urets retning () for at løfte apparatet, og med urets retning () for at sænke det.
5. Køle-fryseskabet skal rengøres grundigt og alt støv, der har ophobet sig under transporten, tørres af.
6. Tilbehør, såsom isterningboks, osv., installeres på de korrekte steder. Disse er pakket sammen for at undgå eventuelle beskadigelser under forsendelsen.
7. Sæt strømkablet (eller -stikket) i stikkontakten. Der bør ikke være andre apparater sluttet til den samme stikkontakt.

Opstart

Når køle-fryseskabet er installeret, bør man vente 2-3 timer, før det fyldes med friske eller frosne fødevarer, for at give det tid til at stabilisere sig ved normal driftstemperatur.

Hvis stikket tages ud af stikkontakten, bør der ventes 5 minutter, før apparatet genstartes.

Køle-fryseskabet er nu klart til brug.

Temperaturkontrol

Køle-fryserkabet har kontrolknapper, som giver mulighed for at regulere temperaturen i køleskabs- og frysersektionerne.

Display-panel til temperaturkontrol

Justering af temperaturer og funktioner

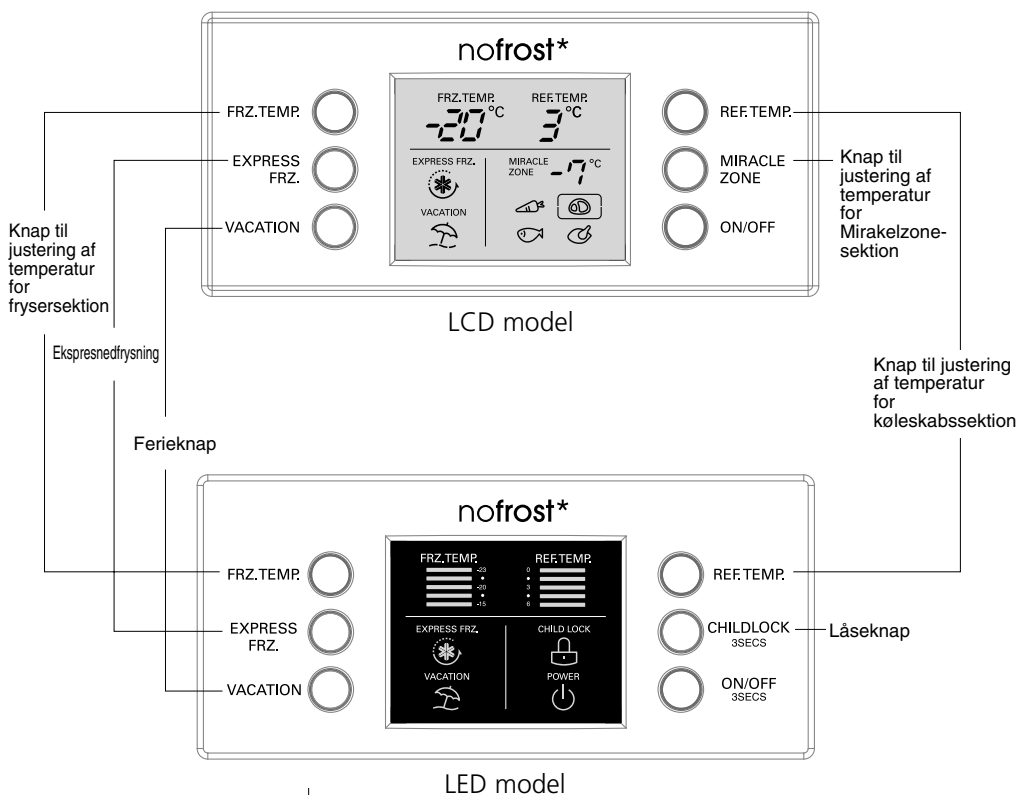

Bemærk

Sådan justeres temperaturen i køleskabs- og fryser- sektionen

Funktionen All adjust på LCD-modellen betjenes efter tryk på en hvilken som helst knap.

- Den indledende temperatur for fryser- og køleskabssektionerne er henholdsvis -20°C og 3°C . Sektionernes temperatur kan nu justeres efter behov.

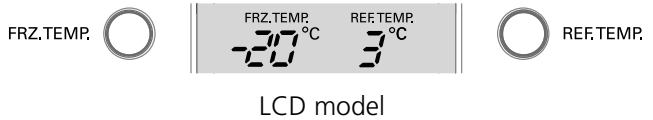

Bemærk

Den faktiske indre temperatur varierer afhængigt af fødevarerstatus, da den angivne indstillingstemperatur er en måltemperatur, ikke den faktiske temperatur inden i køleskabet.

Kølefunktionen er svag i startperioden. Temperaturen bør justeres ovenfor, efter at køleskabet har været i brug i mindst 2-3 dage.

Temperatur for Mirakelzone Overgangshjørne (valgfri)

- Tryk på knappen giver mulighed for opbevaring af grøntsager, frugt (ved relativt lav konserveringstemperatur) eller andre typer fødevarer, såsom kød der skal optøes, rå fisk, osv.

Anvendelsesmetode

- Optimalt temperaturinterval kan vælges afhængigt af, hvilken type fødevarer der skal opbevares.

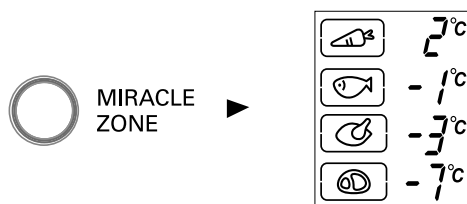

- Der er 4-trins temperaturvalg, som inkluderer 2°C, -1°C, -3°C og -7°C. Frugt/grøntsager og kølevarer, som kræver fugtighedsvedligeholdelse, samt kød og fisk kan opbevares friskere afhængigt af, hvilken type fødevarer der opbevares.

Ekspresnedfrysning

- Vælg denne funktion for lynfrysning.
- Denne funktion anvendes, når man ønsker at fryse fødevarer hurtigt. Tryk én gang på knappen EXPRESS FRZ. og lynfrysningsoperationen starter med lyset tændt.
- Operationen Superfrysning tager ca. 3 timer. Når operationen er fuldført, vendes der automatisk tilbage til de tidligere temperaturindstillinger. Hvis man ønsker at standse lynfrysningsfunktionen, trykkes én gang til på knappen EXPRESS FRZ., lyset slukkes og lynfrysningsoperationen standser og køleskabet vender tilbage til de tidligere temperaturindstillinger.

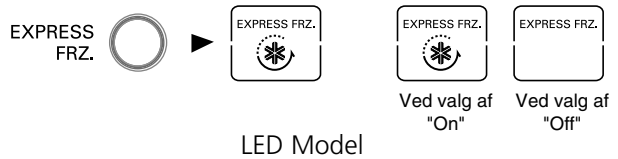

- Når valg af EXPRESS FRZ. er sat til "On", forbliver ikonen med pilemærket på ON-status efter at have blinket 4 gange.

Ferie

- Denne funktion får køle-fryserkabet til at fungere i en energibesparende tilstand, hvilket er nyttigt når man er på ferie, ved at reducere energiforbruget så meget som muligt.

Ved tryk på 'VACATION' starter funktionen med lyset ON og ved tryk igen standses funktionen.



LCD Model



LED Model

Bemærk

Når Ferie-tilstanden er sat til "ON", kan de andre knapper ikke betjenes. Efter endt ferie trykkes slås ferie-tilstanden fra, så de andre knapper kan betjenes og køleskabet vender tilbage til de tidligere temperaturindstillinger.

Automatisk test

- Denne funktion detekterer automatisk fejl, når disse findes i produktet under brug af køleskabet.
- Hvis der forekommer fejl ved produktet og det ikke fungerer ved tryk på knapper, og normal indikering ikke udføres, bør der ikke slukkes for strømmen, og det lokale servicecenter bør omgående kontaktes.
- Serviceteknikeren skal bruge meget tid for at konstatere den defekte del ved at slukke for den.

Lås

Til LED-model

- Tryk på denne knap standser betjening af andre knapper.
- "Låsning" eller iloplåsning gentages, hver gang der trykkes på LOCK-knappen.
(Tryk på LOCK-knappen i 3 sekunder for at itlåselse eller illåse oplk)
- Når 'LOCK' er aktiveret, fungerer tryk på de andre knapper ikke.



On/Off

- Når du trykker på denne knap, tænder eller slukker (on/off) du for strømmen til køleskabet.
- Der tændes (on) eller slukkes (off) hver gang, du trykker på knappen ON/OFF.
(Tryk på knappen "ON/OFF" i 3 sekund for at slukke (off). Tryk på knappen "ON/OFF" i 1 sekunder for at tænde (on).)

Vita lampe (valgfri)

- LED-lampen lyser automatisk hele dagen. Den aktiverer grøntsager til fotosyntese.

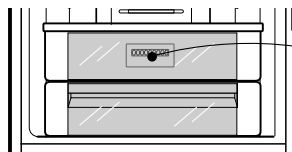

Vita lampe
(LED'erne er placeret bag på grøntsagsskuffen)

- Der er fare for øjenskader, hvis man ser ind i laserstråler fra visse optiske instrumenter (fx teleskoper, kikkerter, briller eller forstørrelsesglas).
- LED'erne fungerer automatisk. Tag ikke dækslet af LED'erne. Kontakt kvalificerede serviceteknikere, hvis der er fejl i LED'erne.

⚠ Forsigtig

- Brug af betjeningsfunktioner eller justeringer eller udførelse af andre procedurer end de, der er specificeret heri, kan måske resultere i farlig strålingseksponering.

Døralarm

- Alarmen lyder, når køleskabsdøren lades stå åben i et stykke tid.
Kontakt det lokale servicecenter, hvis advarslen fortsætter efter at døren er blevet lukket.

Ismaskine

- Tag vandbeholderen ud, fyld den med vand og sæt den tilbage på samme plads.

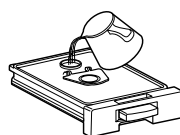
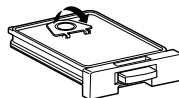
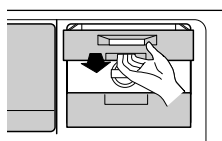

- Hvis du lukker fryserdøren eller trykker på knappen til vandtanken, løber der vand ned i isterningrummet.

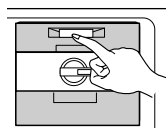

- Der falder is ned i isspanden, når du drejer håndtaget på ismaskinen for at få isterninger ud.

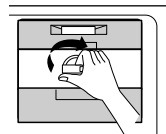

- Du kan lave is og også bruge pladsen som opbevaringsplads til frosne fødevarer.
- Du kan bruge denne plads til opbevaringsplads for frosne fødevarer efter fjernelse af (1) (Vandtank) og (2) (Twist ismaskine) som vist på billedet.

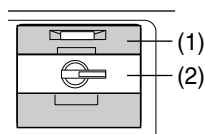

Bemærk

- Hvis du drejer håndtaget på ismaskinen, før isterningerne er fuldstændig frosne, kan det ske, at et resterende vand drypper ned i isspanden, hvilket får isterningerne til at klumpe sammen.
- Tag isterningerne ud af isspanden, når du skal bruge dem, men hæld ikke vand ned i isspanden for at fryse vandet til is. Isspanden kan fryse så meget, at den går i stykker.
- Når al isen er lavet, er den designet således, at isen falder ned i bunden i tilfælde af, at isspanden ikke kan trækkes ud. Pas på, at du ikke laver for mange isterninger.

Is-hjemmebar (valgfri)

- Skub øverst på hjemmebaren, indtil du hører et 'klik'.
- Når du har åbnet døren til is-hjemmebaren, kan du anvende ismaskinen og isspanden.

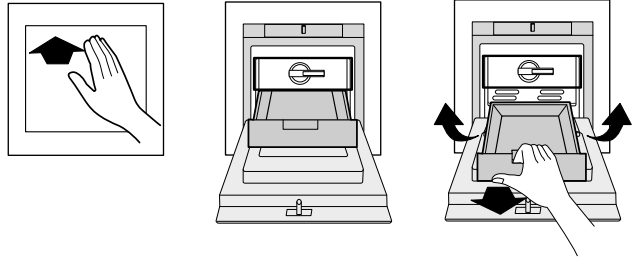

⚠ Forsigtig

- Man bør aldrig anbringe tunge emner på is-hjemmebarens dør eller give børn lov til at hænge på døren.
(Is-hjemmebaren kan blive beskadiget, og børn kan komme til skade).

Afrimning

- Afrimning foretages automatisk.
- Smeltevandet flyder ned til fordampnings-bakken og fordamper automatisk.

Vandautomat (valgfri)

Egenskaber

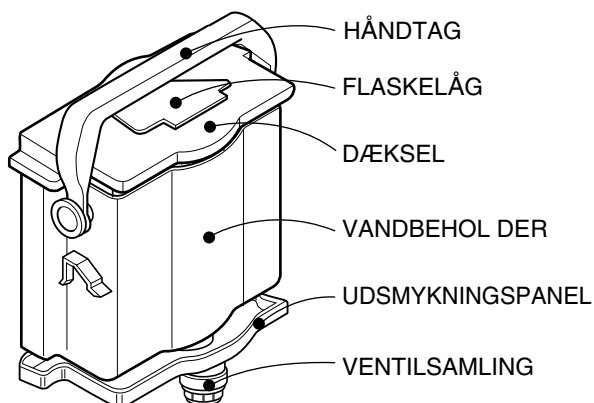
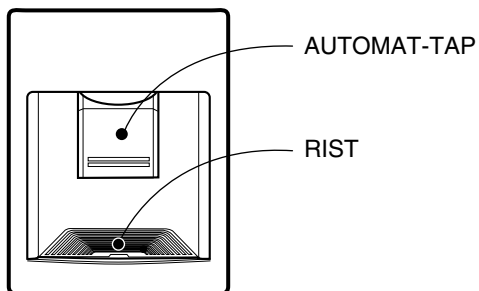

Installering

- VENTILSAMLINGEN skal monteres efter korrekt justering med et DØRHUL.

Fyldning af VANDBEHOLDER

1. HÅNDTAGET drejes bagud, når VANDBEHOLDEREN er installeret i DØREN, hvorefter DÆKSLET (LILLE) åbnes og vandet fyldes i ved hjælp af en kedel el. lign.
 - * Vandet bør fyldes på, mens niveauglasset på forsiden af VANDBEHOLDEREN observeres.
 - * Vand kan fyldes på op til 3 l .
2. Tryk på DÆKSLET (LILLE) og sæt det fast.
3. Når vandet er fyldt på, fastgøres HÅNDTAGET i en egnet position.

Påfyldning af PET flaske

1. Sæt ventilmonteringen ind i låget på en PET flaske. (Højde på PET: under 310 mm)
2. Montér PET flasken i døren.
3. Lav et hul til luftindtag øverst på PET flasken.

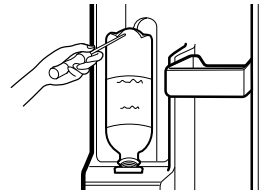

⚠ Forsigtig

Fortsæt med ventilmonteringen, efter at du har kontrolleret, at den indvendige gummipakning er korrekt samlet.

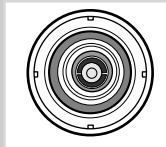

O

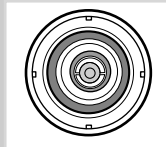

X

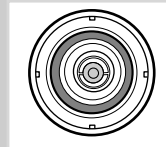

X

Sådan drikkes vandet

1. Tryk på automattappen med et glas.
2. Ved tryk på tappen serveres vandet inden i automaten.
3. Fjern glasset langsomt fra tappen, så vandet ikke falder ned.

⚠ Forsigtig

Undgå at benytte andre drikkevarer (mælk, juice, sodavand, osv.) end kildevand. Især bør drikkevarer, der indeholder mask, undgås (kan forårsage nedbrud).

Vinreol (valgfri)

- Flasker kan opbevares liggende med dette vinkjørne. Vinreolen kan derefter vendes om og placeres på hylden. Dette vil give mere hyldeplads.

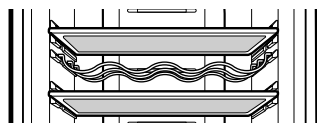

eks. / i brug

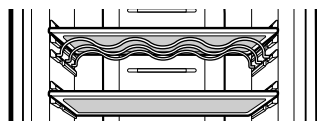

eks. / ikke i brug

Opbevaring af fødevarer

▲ Forsigtig

- Undgå at opbevare fødevarer som nemt bliver dårlige ved lave temperaturer, såsom bananer og melon.
- Lad varm mad køle af før opbevaring. Hvis varm mad anbringes i køleskabet, kan det ødelægge anden mad og føre til højere elektricitetsregninger.
- Brug en beholder med låg til opbevaring af fødevarer. Dette forhindrer fugtighed i at fordampe og bidrager til at maden bevarer smag og næringsstoffer.
- Undgå at blokere luftkanaler med fødevarer. Jævn cirkulation af kølig luft holder temperaturen i køle-fryserskabet ensartet
- Undgå at åbne døren for ofte. Når døren åbnes, kommer der varm luft ind i køle-fryserskabet, hvilket får temperaturen til at stige.
- Undgå at opbevare for mange fødevarer i dørholderen da dette kan forhindre døren i at lukkes helt.
- Flasker må ikke opbevares i frysersektionen - de kan gå i stykker, når de fryses.
- Optøet mad må ikke genfryses. Dette forårsager tab af smag og næringsstoffer.
- Medicin, videnskabelige materialer og andre temperaturfølsomme produkter må ikke opbevares i køleskabet.
Produkter, der kræver streng temperaturkontrol, må ikke opbevares i køleskabet.

- Nye fødevarer, der ønskes frosset hurtigt, anbringes i frysersektionens midterskuffe og der trykkes på EXPRESS FRZ. knappen.
- For at sikre, at der er god luftcirkulation i fryseren, skal fryseskufferne sidde helt på plads.
- Hvis der skal opbevares store mængder fødevarer i fryseren, kan en af de midterste skuffer tages ud, og fødevarerne kan lægges direkte oven på fødevarerne i den underliggende skuffe.
En skuffe i fryseren kan fjernes ved at trække den helt ud, løfte den forreste del og fjerne den.

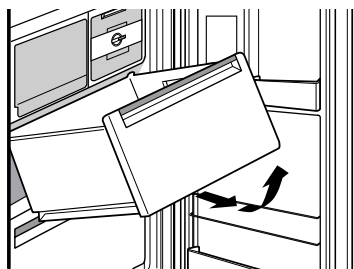

Bemærk

Hvis køle-fryserkabet er anbragt på et varmt og fugtigt sted, døren ofte åbnes eller mange grøntsager anbringes i det, kan der dannes dug i det, hvilket ikke har nogen indvirkning på dets ydeevne.
Fjern duggen med en ren, fnugfri klud.

Generelle oplysninger

Strømsvigt

- Strømsvigt på 1~2 timer skader ikke de opbevarede fødevarer. Forsøg at undgå at åbne og lukke døren ofte.

Ved flytning

- Tag fødevarerne ud af køle-fryserkabet og fastgør de løse genstande med klæbestrimmel.
- Drej nivelleringskruerne, indtil de stopper, før køle-fryserkabet flyttes. Ellers kan skruerne ridse gulvet eller køle-fryserkabet kan ikke flyttes.

Anti-kondensrør

- Anti-kondensrøret er installeret rundt om køle-fryserkabets forside og på skillevæggen mellem kølesektionen og frysersektionen for at forhindre dugdannelse.

Anti-kondensrør

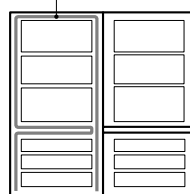

- Specielt efter installering eller når den omgivende temperatur er høj, kan køle-fryserkabet føles varmt, hvilket er helt normalt.

Udskiftning af pære

1. Tag ledningen ud af stikkontakten.
2. Fjern låget til den indvendige pære ved at trække nedad og udad i bagkanten.
3. Tag pæren ud ved at dreje den imod urets retning og udskift med en ny.
4. Samles i modsat rækkefølge af afmonteringen. Den nye pære skal have samme specifikationer som den gamle.

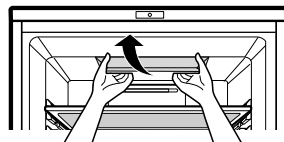

⚠ Forsigtig

- O-ringen, som er fremstillet af gummi og forhindrer elektriske gnister, skal kontrolleres.
- Undgå at berøre pæren, hvis den har været i lang tid, da den kan være meget varm.

Bemærk

- Pærens kapacitet er MAKS. 30 W.
- Pæren vil forblive tændt i 7 minutter, hvis døren lades stå åben. Derefter slukkes den af sikkerhedsgrunde. (Hvis døren genåbnes, tændes lampen.)

Spejlvending af døre

- Køle-fryserkabet er designet med døre, der kan spejlvendes, så de kan åbnes fra enten højre eller venstre side, så de passer med køkkenets design.

⚠ Forsigtig

Det er nødvendigt at tilkalde en servicetekniker for at spejlvende døre.
Spejlvending af døre dækkes ikke af garantien.

Rengöring

Før rengøring

Sørg for, at stikket er taget ud af stikkontakten.

Udvendigt

Rengør den udvendige side af køle-fryserskabet med en blød klud, der er vædet med varmt vand eller flydende sæbe. Hvis der benyttes sæbe, skal der tørres efter med en ren, våd klud.

Indvendigt

Som ovenfor.

Efter rengöring

Kontroller, at ledningen ikke er beskadiget, at stikket ikke overophedet og at stikket er sat ordentligt i stikkontakten.

Advarsel

Sørg for at tørre apparatet med en klud, efter at det er blevet vasket af med vand.

Undgå at bruge slibemidler, petroleum, rensbenzin, fortynder, saltsyre, kogende vand, grove børster, osv., da de kan skade køle-fryserskabets dele.

RIST og DRYPPEBAKKE

1. Fjern RISTENS HUL-del med fingeren.
2. Tør fugt af rundt om DØR-delen og DRYPPEBAKKEN med et tørt stykke stof.

Udvendig automat

Brug en klud til at tørre fugt osv. af automatens yderside og af automattappen.

Vandbeholder

1. Løft VANDBEHOLDEREN op ved at trykke på fastgørelseshåndtaget på bunden af VANDTANKEN og tage den af.
2. Efter at have fjernet DÆKSLET (STORT), rengøres og skylles de indvendige og udvendige dele af VANDTANKEN ved hjælp af et neutralt rengøringsmiddel.

Dæksel (stort & lille)

Rengør og skyl dækslerne (stort og lille) ved hjælp af et neutralt rengøringsmiddel.

Det tilrådes at rengøre specielt den rillede del af DÆKSLET med en lille børste.

Ventilsamling

Rengør og skyl VENTILSAMLINGEN med en lille børste.

Skyl den, mens ventilsamlingens nederste del er i drift.

Fastgør altid gummipakningen, som tages af under rengøring, i den eksisterende position (dette forhindrer lækager af vand).

Gennemgå denne liste, før teknisk service tilkaldes. Det kan spare både tid og penge. Listen indeholder de mest almindelige hændelser, som ikke er resultat af dårligt håndværk eller defekte materialer i apparatet.

Problem	Mulige årsager
Køle-fryserkabet fungerer ikke	<ul style="list-style-type: none"> • Stikket er taget ud af stikkontakten. Sæt det i. • Netsikringen er sprunget eller effektafbryderen er blevet udløst. Check og/eller udskift sikring og genindstil effektafbryder. • Strømafbrydelse. Kontroller boligbelysningen.
Køle- eller frysersektion - temperaturen er for høj	<ul style="list-style-type: none"> • Temperaturkontrollen er ikke sat til den korrekte indstilling. Se afsnittet om Temperaturkontrol. • Apparatet er anbragt for tæt på en varmekilde. • Varmt vejr - hyppige døråbninger. • Døren har stået åben i længere tid. • Pakke holder døren åben eller blokerer luftkanalen i frysersektionen.
Vibration eller raslen eller unormal lyd	<ul style="list-style-type: none"> • Det gulv, køle-fryserkabet er anbragt på, er ujævnt eller køle-fryserkabet er ustabil. Gør det jævnt ved at dreje på nivelleringskruen. • Unødvendige genstande anbragt på køle-fryserkabets bagside.
Rim eller iskrystaller på frosne fødevarer	<ul style="list-style-type: none"> • Døren har stået på klem eller en pakke har holdt døren åben. • Døren har været åbnet for hyppigt eller i for lang tid. • Rim inden i pakken er normalt.
Der dannes fugt på kabinettets overflade	<ul style="list-style-type: none"> • Det er sandsynligt, at dette fænomen forekommer på et vådt sted. Tør pakken af med et tørt håndklæde.

Problem	Mulige årsager
Der samler sig fugt indvendigt	<ul style="list-style-type: none">• Døren har været åbnet for hyppigt eller i for lang tid.• I fugtigt vejr bærer luften fugtighed ind i køleskabet, når dørene åbnes.
Køleskabet lugter	<ul style="list-style-type: none">• Mad med stærk lugt bør dækkes tæt til eller pakkes ind.• Check, om der er dårlig mad.• Behov for rengøring af indvendig del. Se afsnittet om Rengøring.
Døren lukker ikke ordentligt	<ul style="list-style-type: none">• Pakke med fødevarer holder døren åben. Flyt den pakke, der forhindrer døren i at lukkes.• Køle-fryserkabet er ikke i vater. Juster nivellerings skruerne.• Det gulv, køle-fryserkabet er anbragt på, er ujævnt eller køle-fryserkabet er ustabil. Løft forsiden lidt med nivellerings skruen.
Det indvendige lys virker ikke	<ul style="list-style-type: none">• Ingen strøm i stikkontakten.• Pæren skal udskiftes. Se afsnittet Udskiftning af pære.

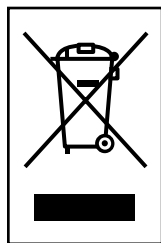

SÅDAN SMIDER DU DIT GAMLE APPARAT UD

1. Når der er et tegn med et kryds over en skraldespand, betyder det, at produktet er omfattet af EU-direktiv 2002/96/EC.
2. Alle elektriske og elektroniske produkter skal smides ud et andet sted end gennem den kommunale affaldsordning ved hjælp af specielle indsamlingsfaciliteter, der er organiseret af staten eller de lokale myndigheder.
3. Korrekt bortskaffelse af dit gamle apparat er med til at forhindre mulige skadevirkninger på miljøet og menneskelig sundhed.
4. Mere detaljerede oplysninger om bortskaffelse af dit gamle apparat kan fås ved at kontakte dit lokale kommunekontor, renovationselskab eller den butik, hvor du købte produktet.



LG Twin Tower, 20, Yoido-Dong, Youngdungpo-Gu, Seoul, 150-721, Korea.
<http://www.lge.co.kr>