

INSTRUKCJA UŻYTKOWNIKA

ŁODÓWKA

SXS

Prosimy o szczegółowe zapoznanie się z niniejszą instrukcją przed przystąpieniem do obsługi urządzenia i o zachowanie jej na przyszłość.

Spis treści	
Wprowadzenie	Wpisy do poradnika 4
	Ważne instrukcje dotyczące bezpieczeństwa 4
	Ważne instrukcje dotyczące bezpieczeństwa 5
	Rozpoznanie części składowych 13
Instalowanie	Gdzie instalować 14
	Wymiana filtra oczyszczającego wodę (Dotyczy tylko modelu z wewnętrznym filtrem.) 15
	Zdejmowanie drzwi 16
	Wymiana drzwi 17
	Montaż dopływu wody zasilającej 17
	Regulacja wysokości 18
	Jeżeli drzwi komory zamrażarki nie są równe z wysokością drzwi komory chłodziarki 18
Eksploatacja	Uruchomienie 19
	Regulacja temperatur i funkcji 19
	Pojemnik podręczny (tylko w niektórych modelach) 26
	Półka (tylko w niektórych modelach) 27
	Wskaźnik LED (Zamrażarka/chłodziarka) 28
	Pure N Fresh (tylko w niektórych modelach) 28
	Uchwyt na wino (tylko w niektórych modelach) 29
	Pojemnik na jajka (tylko w niektórych modelach) 29
	Pojemnik przechowywania V Fresh (tylko w niektórych modelach) 29
Układ odwaniający(tylko w niektórych modelach) 29	
Propozycje dotyczące przechowywania żywności	Rozmieszczanie żywności 30
	Przechowywanie żywności 31
	Sposób oszczędzania energii 31
Dbłość i konserwacja	Sposoby wyjmowania poszczególnych części 32
	Informacje ogólne 34
	Czyszczenie 34
	Wykrywanie i usuwanie usterek 35
	To normalnê... 40

Wpisy do poradnika

Numer modelu i numer fabryczny można znaleźć wewnątrz obudowy lub na tylnej ścianie komory lodówki tego urządzenia. Te numery są nadawane indywidualnie i nie mogą wystąpić na innych urządzeniach. Powinieneś zapisać tutaj potrzebne dane i zachować ten podręcznik jako trwały zapis dotyczący Twojego zakupu. Podaj te informacje w tym miejscu.

Data zakupu : _____
 Nazwa sklepu : _____
 Adres sklepu : _____
 Telefon do sklepu : _____
 Numer modelu : _____
 Numer fabryczny : _____

Ważne instrukcje dotyczące bezpieczeństwa

Przed rozpoczęciem użytkowania lodówka musi zostać prawidłowo zainstalowana i ustawiona zgodnie z instrukcją instalowania, zawartą w niniejszym poradniku

Nigdy nie wyjmuj wtyczki lodówki z gniazdka ciągnąc za kabel. Zawsze dobrze uchwycić korpus wtyczki i wyciągnij ją wprost z gniazdka.

Podczas odsuwania urządzenia od ściany uważaj, aby nie przejechać kółeczkami przez kabel zasilający ani nie uszkodzić go w inny sposób.

Gdy Twoja lodówka pracuje, nie dotykaj zimnych powierzchni w komorze zamrażarki, w szczególności wilgotnymi lub mokrymi rękami. Skóra może przywrzeć do tych wyjątkowo zimnych powierzchni.

Wyjmuj zawsze wtyczkę kabla zasilającego z gniazdka przed czyszczeniem urządzenia lub podejmowaniem innych zabiegów. Nigdy nie dotykaj wtyczki mokrymi dłońmi, bo grozi to porażeniem elektrycznymi lub zranieniem.

Nigdy nie uszkodź, nie przerabiaj, nie zginaj mocno, nie wrywaj ani nie skręcaj kabla zasilającego ponieważ jego uszkodzenie może spowodować pożar lub porażenie prądem. Upewnij się czy urządzenie jest prawidłowo uziemione.

Nigdy nie wkładaj do zamrażarki produktów w opakowaniach szklanych ponieważ mogą one pękać w wyniku rozszerzenia się ich zawartości po zamrożeniu.

Nigdy nie wkładaj rąk do pojemnika z lodem w układzie automatycznego zamrażania lodu. Działanie tego zespołu może spowodować zranienie.

Urządzenie nie jest przewidziane do użytkowania bez należytego nadzoru przez małe dzieci lub osoby niedołążne.

Należy zapewnić nadzór nad tym by małe dzieci nie bawiły się tym urządzeniem.

Nigdy nie dopuszczaj do tego, by ktokolwiek wspinał się, siadał, stawał lub wieszał się na drzwiach pojemnika podręcznego. Takie działania mogą spowodować uszkodzenie lodówki, a nawet jej przewrócenie, co grozi poważnymi obrażeniami.

Jeśli to możliwe, podłącz lodówkę do oddzielnego gniazdka sieciowego aby nie dopuścić do przeciążenia sieci przez lodówkę i inne urządzenia oraz lampy w domu, co mogłoby spowodować przerwę w zasilaniu.

Lodówko-zamrażarka powinna być ustawiona w taki sposób, aby zapewnić łatwy dostęp do gniazdka zasilania, by można ją było w razie potrzeby szybko wyłączyć.

Jeśli kabel zasilający jest uszkodzony, należy go wymienić w zakładzie producenta, w punkcie serwisowym lub przez osobę wykwalifikowaną, aby uniknąć zagrożenia.

Nie używaj przedłużacza

**Dostęp do gniazdka zasilania
Wymiana kabla zasilającego**



⚠️ Ważne instrukcje dotyczące bezpieczeństwa

PODSTAWOWE WSKAZÓWKI DOTYCZĄCE BEZPIECZEŃSTWA

Niniejsza instrukcja zawiera wiele ważnych wskazówek dotyczących bezpieczeństwa. Należy zawsze wszystkie czytać i przestrzegać ich.

⚠️ To jest symbol alarmu bezpieczeństwa. Wskazuje on na komunikat dotyczący zagrożenia życia, zdrowia lub innej sytuacji mogącej spowodować uszkodzenie urządzenia. Wszystkie komunikaty dotyczące bezpieczeństwa będą poprzedzone tym symbolem oraz słowami NIEBEZPIECZEŃSTWO, OSTRZEŻENIE lub UWAGA. Znaczenia tych słów:

⚠️ **NIEBEZPIECZEŃSTWO** W razie nieprzestrzegania tego komunikatu dojdzie do poważnych urazów lub śmierci.

⚠️ **OSTRZEŻENIE** W razie nieprzestrzegania tego komunikatu może dojść do poważnych wypadków lub śmierci.

⚠️ **UWAGA** Oznacza mniej niebezpieczne sytuacje, których zaistnienie może spowodować mniejsze urazy lub uszkodzenie sprzętu.

Wszystkie komunikaty podają typ zagrożenia, mówią jak zredukować niebezpieczeństwo urazu oraz co może się zdarzyć, jeżeli zawarte wskazówki nie będą przestrzegane.

⚠️ OSTRZEŻENIE

Aby zredukować ryzyko pożaru, porażenia elektrycznego, urazów lub uszkodzeń, które mogą wystąpić podczas korzystania z tego urządzenia, należy przestrzegać podstawowych zasad bezpieczeństwa. Przed przystąpieniem do używania należy przeczytać wszystkie instrukcje.

1. Podczas podłączania zasilania elektrycznego

Należy korzystać z osobnego gniazdka.

- Korzystanie z wielu urządzeń podłączonych do jednego gniazdka może spowodować pożar.
- Zadziałanie bezpiecznika elektrycznego może spowodować zepsucie się żywności oraz cieknięcie dozownika.

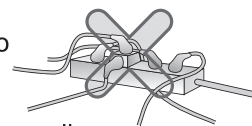

Nie pozwól, aby wtyczka zasilania była skierowana do góry lub ściśnięta z tyłu lodówki.

Woda może kapać na wtyczkę lub może ona zostać uszkodzona, powodując pożar lub porażenie prądem.

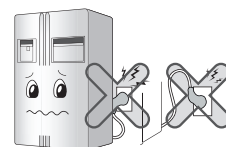

Nie pozwól, aby kabel zasilania był zgięty lub przyciśnięty przez ciężkie przedmioty.

Może to spowodować uszkodzenie kabla i w rezultacie pożar lub porażenie prądem.



Nie wolno przedłużać ani modyfikować kabla zasilającego.

Uszkodzenie kabla zasilającego lub innych może spowodować pożar lub porażenie prądem.

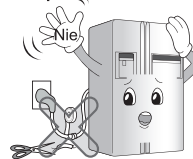

Na czas czyszczenia, przenoszenia urządzenia lub wymiany żarówki oświetlenia wewnętrznego należy wyjąć wtyczkę z gniazdka zasilającego.

- Może dojść do porażenia elektrycznego lub innego urazu.
- Podczas wymiany żarówki oświetlenia wewnętrznego lodówki należy sprawdzić, czy gumowy pierścień zapobiegający powstawaniu iskier elektrycznych nie jest zdjęty.



Nie dotykaj wtyczki zasilania ani kabla mokrymi rękoma.

- Może dojść do porażenia elektrycznego lub innego urazu.

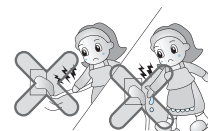

Usuń pozostałości wody oraz brudu z wtyczki zasilania i sprawdź, czy styki są pewnie podłączone.

Brud, woda lub niestabilne podłączenie mogą być przyczyną pożaru lub porażenia prądem.

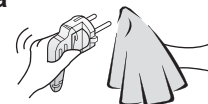

Upewnij się, że w instalacji jest uziemienie.

Nieprawidłowo wykonane uziemienie może spowodować powstanie przebiegów oraz porażenie prądem.

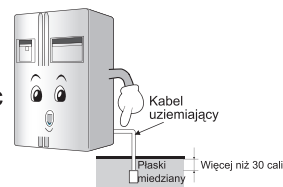

Jeżeli kabel lub wtyczka są uszkodzone lub otwory gniazdka są luźne, nie wolno ich używać.

Może to spowodować porażenie elektryczne, zwarcie oraz pożar.



2. Podczas używania lodówki

Na urządzeniu nie wolno umieszczać ciężkich czy niebezpiecznych przedmiotów (pojemników z wodą).

Może się zdarzyć, że podczas otwierania lub zamykania drzwi przedmiot ten spadnie i spowoduje uraz, pożar lub porażenie prądem.



Nie wolno instalować lodówki w miejscach mokrych lub tam, gdzie mogą występować rozpryski wody lub deszczu.

Uszkodzenie izolacji części elektrycznych może spowodować wystąpienie przebiegów elektrycznych.

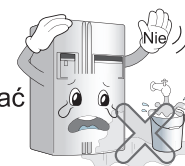

Nie wolno opierać się ani wieszać na drzwiach, półkach czy na boku komory zamrażarki lub chłodziarki.

Może to spowodować, że urządzenie upadnie lub spowoduje zranienie rąk. Nie wolno na to pozwalać zwłaszcza dzieciom.

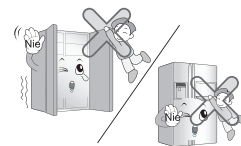

Nie wolno przechowywać w lodówce lub w jej pobliżu palnych materiałów takich jak eter, benzen, alkohol, niektóre lekarstwa, pojemniki z gazem, aerozole, kosmetyki.

Może dojść do wybuchu lub pożaru.

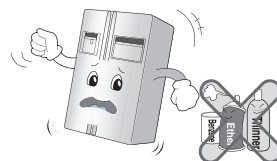

Nie wolno umieszczać w lodówce zapalonych świeczek zapachowych.

Może dojść do wybuchu lub pożaru.

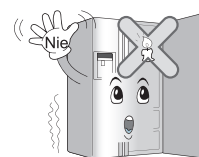

Nie wolno wkładać dłoni do pojemnika na lód ani do dozownika lodu. (dotyczy tylko modeli z dozownikiem).

Manipulowanie maszynką do lodu może być przyczyną urazów.



W lodówce nie wolno przechowywać lekarstw ani materiałów dydaktycznych.

Jeżeli przechowywany będzie materiał wymagający ścisłej kontroli temperatury, może on ulec uszkodzeniu lub niespodziewanej reakcji chemicznej i w ten sposób spowodować nieprzewidziane ryzyko.



W pobliżu lodówki nie wolno używać palnych aerozoli.

Może to spowodować powstanie pożaru.

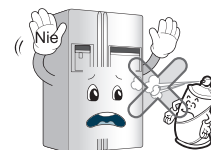

W pobliżu lodówki nie można ustawiać urządzeń grzejnych.

Może dojść do powstania pożaru.

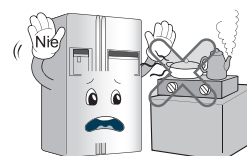

Automatyczna maszynka do lodu powinna być zasilana wodą zdatną do picia (dotyczy tylko modeli z dozownikiem).

W innym wypadku może dojść do zagrożenia.

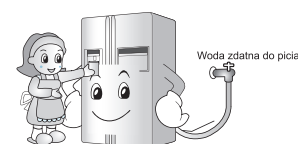

Na urządzeniu nie wolno ustawiać wazonów, filiżanek, kosmetyków, lekarstw ani jakichkolwiek pojemników z płynami.

Może dojść do pożaru, porażenia elektrycznego lub innych urazów.

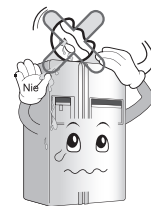

Zalaną lodówkę należy sprawdzić przed używaniem.

Może dojść do porażenia elektrycznego lub pożaru.

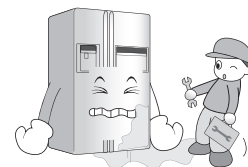

Jeżeli wystąpił wyciek gazu chłodniczego, nie wolno dotykać lodówki ani wylotu i natychmiast należy przewietrzyć pomieszczenie.

- Iskra może spowodować wybuch i w rezultacie pożar lub oparzenia.
- Ponieważ w lodówce używany jest gaz naturalny (R600a) jako czynnik chłodzący przyjazny dla środowiska, nawet jego mała ilość (80~90g) jest palna. Jeżeli podczas dostawy, instalacji lub używania nastąpiło uszkodzenie i wyciek gazu chłodniczego, jakkolwiek iskra może spowodować pożar lub poparzenia. (tylko dla modelu z R600a).

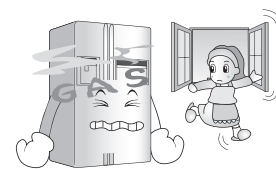

Nie wolno rozpylać wody wewnątrz ani na zewnątrz lodówki, nie wolno także czyścić jej przy pomocy benzenu czy rozpuszczalnika.

Uszkodzenie izolacji części elektrycznych może spowodować porażenie prądem lub pożar.

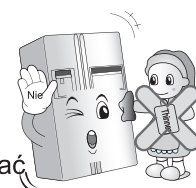

Jeżeli podczas używania lodówki wydobywa się z niej dziwny zapach lub dym, należy ją od razu odłączyć od zasilania elektrycznego i skontaktować się z serwisem.

Może dojść do pożaru.



Nie wolno pozwalać, aby osoby inne niż wykwalifikowani serwisanci rozmontowywały, naprawiały lub w inny sposób modyfikowały urządzenie.

Może dojść do urazów, porażenia elektrycznego lub pożaru.

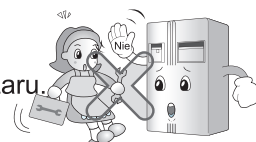

Nie wolno korzystać z urządzenia w sposób inny niż do celów domowych (przechowywanie lekarstw, testowanie materiałów, używanie na statku itp.).

Może to być przyczyną nieoczekiwanego ryzyka pożaru, porażenia prądem, zniszczenia przechowywanych materiałów lub reakcji chemicznej.

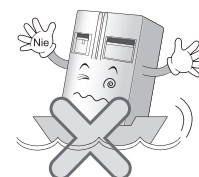

Po ustawieniu lodówki usuń materiały pakunkowe.

Mogą one być niebezpieczne dla dzieci.



Lodówkę należy ustawić na równym i stabilnym podłożu.

Ustawienie urządzenia na niestabilnym podłożu może być przyczyną jego wywrócenia się po otwarciu lub zamknięciu drzwi, a w następstwie wypadków czy nawet śmierci.

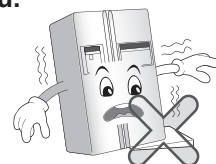

Nie wolno wkładać rąk ani metalowych przedmiotów do wyjścia powietrza chłodzącego, pokrywy, spodu lodówki oraz kratki ochronnej znajdującej się z tyłu.

Może dojść do porażenia elektrycznego lub urazu.



Jeżeli zamierzasz się pozbyć lodówki, skontaktuj się z odpowiednim punktem przyjmowania odpadów.

Jeżeli chcesz pozbyć się tak dużego odpadu jak elektryczne urządzenie domowe lub meble, najlepiej skontaktować się z punktem przyjmowania odpadów.



⚠ UWAGA

Nieprzestrzeganie tego zalecania może spowodować urazy lub uszkodzenie domu lub mebli. Proszę zawsze zachować ostrożność.

Nie należy dotykać mokrymi rękami pożywienia ani pojemników znajdujących się w zamrażarce.

Może to doprowadzić do powstania odmrożeń.

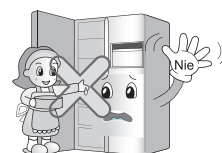

Nie wolno wkładać lodu do cienkich filiżanek kryształowych ani pojemników ceramicznych.

Może dojść do ich pęknięcia oraz niebezpieczeństwa urazów.

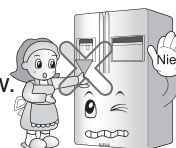

W przypadku braku zasilania elektrycznego należy usunąć lód z pojemnika (dotyczy tylko modeli z dozownikiem).

Długa przerwa w dostawie prądu może spowodować, że lód będzie wypadł na podłogę.

Jeżeli spodziewana jest długa przerwa, usuń lód z pojemnika.



Odczekaj co najmniej 5 minut przed ponownym podłączeniem.

Może dojść do nieprawidłowego działania lodówki.

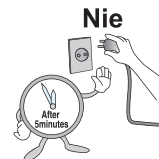

Nie wolno wkładać butelek do zamrażalnika.

Zawartość butelki może zamrznąć, powodując jej pęknięcie oraz niebezpieczeństwo zranienia.



Wyłączając wtyczkę z gniazdka, nie wolno ciągnąć za kabel, ale za samą wtyczkę.

Może dojść do porażenia elektrycznego, zwarcia lub pożaru.



Nie wolno instalować lodówki w miejscach mokrych ani tam, gdzie mogą występować rozpryski wody lub d eszczu.

Uszkodzenie izolacji części elektrycznych może spowodować wystąpienie przebieg elektrycznych.

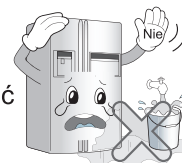

Nie wolno wkładać rąk pod spód lodówki.

Spodnia metalowa płyta może być przyczyną zranienia.



Lodówkę należy prznosić trzymając ją za uchwyt znajdujący się z przodu na dole oraz za tylną górną część.

W przeciwnym wypadku ręce mogą ześlizgnąć się i może dojść do urazu.

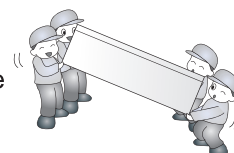

Ponieważ otwieranie lub zamykanie drzwi może być przyczyną urazów osób znajdujących się w pobliżu, prosimy zachować ostrożność.

Otwieranie lub zamykanie drzwi może być przyczyną przytrzaśnięcia ręki, nogi lub potrącenia dziecka.

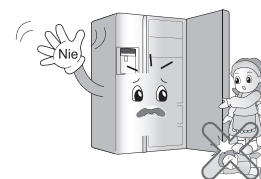

Do lodówki nie wolno wkładać jakiegokolwiek żyjącego zwierzęcia.



OSTRZEŻENIE

1. Podczas podłączania zasilania elektrycznego

Należy zapobiegać skręceniu lub zaciśnięciu przewodu zasilającego, po wyciągnięciu wtyczki zasilania, kiedy lodówka jest wpychana w czasie montażu. Podczas odsuwania urządzenia od ściany uważaj, aby nie przejechać kółeczkami przez kabel zasilający ani nie uszkodzić go w inny sposób.

Może to doprowadzić do powstania pożaru lub porażenia prądem elektrycznym.

Urządzenie należy podłączyć do gniazda z odpowiednim napięciem i z uziemieniem.

Może to doprowadzić do powstania pożaru.

Jeśli kabel zasilający jest uszkodzony, należy go wymienić w zakładzie producenta, w punkcie serwisowym lub przez osobę wykwalifikowaną, aby uniknąć zagrożenia.

2. Podczas używania lodówki

Zapobiegać wchodzeniu dzieci do urządzenia.

Jeżeli dziecko wejdzie do lodówki, może to stanowić zagrożenie dla życia dziecka.



Gwałtowne otwieranie i zamykanie drzwi lodówki może spowodować wypadnięcie produktów przechowywanych wewnątrz lodówki, które spadając mogą uderzyć lub zranić stopy, dlatego należy odpowiednio temu przeciwdziałać.

Nie ustawiać ciężkich przedmiotów na Listwie domowej. (Dotyczy modeli z barkiem domowym)

Spadające przedmioty mogą spowodować zranienie osób.



W przypadku burzy lub piorunów lub w razie nieużywania przez dłuższy okres czasu, wyciągnąć wtyczkę z gniazda sieciowego.

Występuje niebezpieczeństwo porażenia prądem elektrycznym lub pożaru.

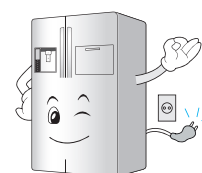

UWAGA

Nie wkładać rąk do pojemnika z lodem lub dozownika lodu.

Obsługa kostkarki do lodu może spowodować obrażenia.



Nie należy zdejmować pokrywy urządzenia do automatycznego wytwarzania lodu. (Tylko w modelach z urządzeniem do automatycznego wytwarzania lodu.)

Działanie części mechanicznych urządzenia do wytwarzania lodu może spowodować zranienie osób.

Nie umieszczać w lodówce produktów w sposób nieuporządkowany.





Produkty mogą wypaść w czasie otwierania lub zamykania drzwi lodówki i zranić osoby.

UWAGA

Urządzenie nie jest przeznaczone do użytku przez osoby (również dzieci) o ograniczonych zdolnościach psychicznych, umysłowych lub oceny oraz przez osoby niedoświadczone. Chyba, że są pod nadzorem lub otrzymały instrukcje dotyczące użytkowania urządzenia od osoby odpowiedzialnej za ich bezpieczeństwo.

Dzieci nie powinny być pozostawiane bez opieki w pobliżu urządzenia.

OSTRZEŻENIE

-  Dopilnuj, by otwory wentylacyjne w obudowie urządzenia lub w szafce nie były niczym przesłonięte.
-  Nie używaj żadnych urządzeń mechanicznych ani innych narzędzi w celu przyspieszenia procesu rozmrażania poza tymi, które są zalecane przez producenta.
-  Nie dopuść do uszkodzenia obiegu czynnika chłodniczego.
-  Nie używaj urządzeń elektrycznych wewnątrz przechowywanych w chłodziarko-zamrażarce pojemników na żywność, chyba, że są one zalecane do takiego użytku przez producenta.
-  Czynnik chłod. znajdujący się w urządzeniu i gaz izolacyjny wymagają przestrzegania specjalnych procedur utylizacji. Pozbywając się urządzenia należy skontaktować się z przedstawicielem serwisu lub osobą o podobnych kwalifikacjach.



W urządzeniu znajduje się niewielka ilość izobutanu (R600a), jako czynnik chłodniczy. Jest to naturalny gaz niegroźny dla środowiska, jest on jednak palny. Podczas transportowania i instalowania urządzenia należy szczególnie uważać, aby nie uszkodzić żadnego elementu obiegu czynnika. Czynnik wydobywający się z obiegu chłodzącego mogłyby się zapalić lub spowodować uszkodzenie oczu. W razie wykrycia wycieku, nie wolno używać otwartego ognia ani innych potencjalnych źródeł zapłonu i należy przez kilka minut wietrzyć pomieszczenie, w którym znajduje się urządzenie.

Aby zapobiec wytworzeniu się palnej mieszanki gazu i powietrza w razie nieszczelności obiegu chłodzącego, powierzchnia pomieszczenia, w którym może być umieszczone urządzenie zależy od użytej w urządzeniu ilości czynnika. Na każde 8 gramów R600a, znajdującego się w urządzeniu wymagany jest 1 m² powierzchni pomieszczenia. Ilość czynnika w danym urządzeniu podana jest na tabliczce znamionowej wewnątrz urządzenia. Nigdy nie włączaj urządzenia, które wykazuje jakiegokolwiek objawy uszkodzenia. W razie wątpliwości skontaktuj się ze sprzedawcą.

Ostrzeżenie przed uwięzieniem dziecka wewnątrz lodówki

Nie przechowuj

Uziemianie

⚠ NIEBEZPIECZEŃSTWO: Istnieje ryzyko uwięzienia dziecka wewnątrz lodówki.

Przed wyrzuceniem swojej starej lodówki lub zamrażarki:

Zdejmij drzwiczki ale pozostaw półeczki na swoim miejscu, aby dzieci nie mogły łatwo wspiąć się do środka.

Urządzenie nie jest przewidziane do użytkowania bez należytego nadzoru przez małe dzieci lub osoby niepełne.

Należy zapewnić nadzór nad tym by małe dzieci nie bawiły się tym urządzeniem.

Nie przechowuj ani nie używaj benzyny ani innych cieczy ani oparów łatwopalnych w pobliżu tego ani żadnego innego urządzenia.

W razie wystąpienia zwarcia w obwodzie elektrycznym, uziemienie zmniejsza ryzyko porażenia prądem zapewniając bezpieczny spływ prądu.

Aby zabezpieczyć urządzenie przed porażeniem elektrycznym, należy je uziemić.

Nieprawidłowe zastosowanie wtyczki uziemienia może spowodować porażenie prądem. Jeśli nie rozumiesz dokładnie instrukcji dotyczących uziemienia lub masz wątpliwości, czy Twoje urządzenie jest prawidłowo uziemione, skorzystaj z pomocy wykwalifikowanego elektryka lub przedstawiciela punktu serwisowego.

Rozpoznanie części składowych

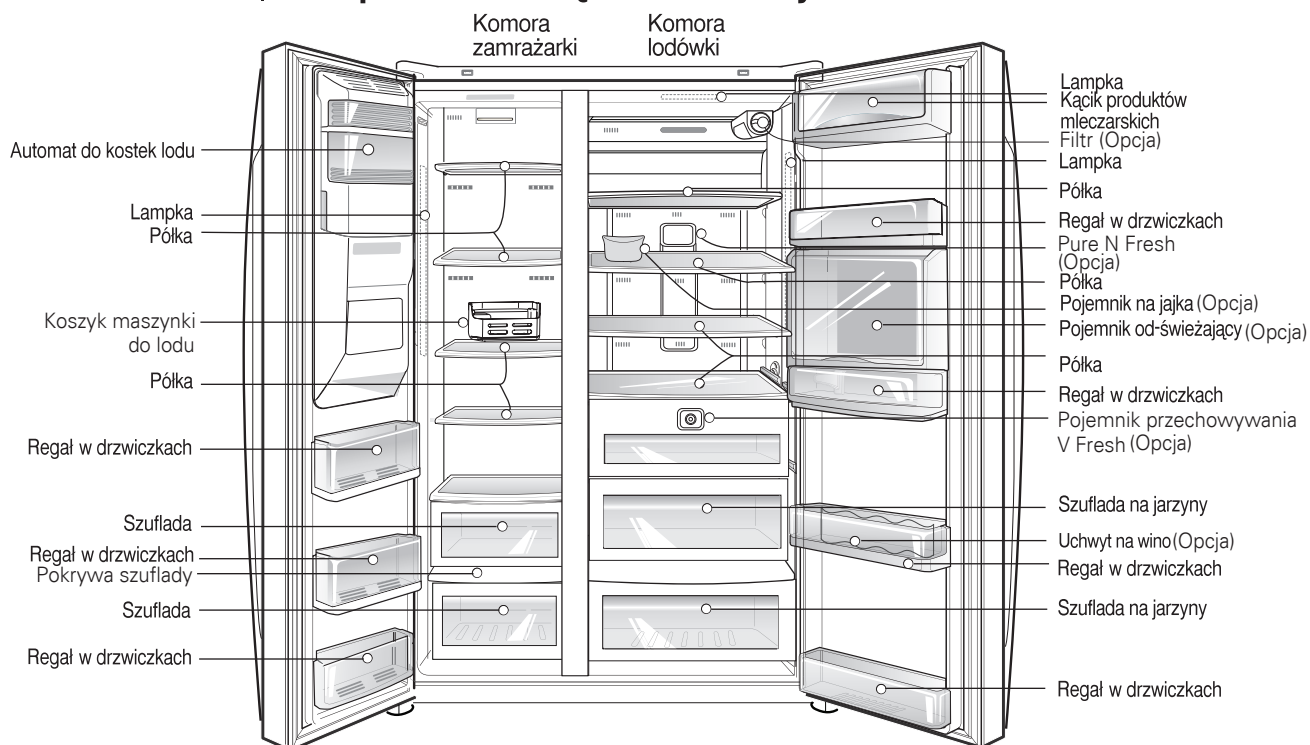

UWAGA

- Jeśli wydaje Ci się, że niektórych części brakuje w Twoim urządzeniu, być może są to części dostępne tylko w niektórych modelach.

Wybierz dobre miejsce

Gdzie instalować

1. Umieść swoje urządzenie w miejscu, gdzie łatwo będzie go można używać.
2. Unikaj umieszczania urządzenia w pobliżu źródeł ciepła oraz narażania go na bezpośrednie działanie promieni słonecznych i wilgoci.
3. Aby zapewnić właściwą cyrkulację powietrza wokół lodówko-zamrażarki, należy pozostawić odpowiednią ilość miejsca po obu jej stronach, a takżeu góry, z tyłu urządzenia powinno być co najmniej 5 cm wolnego miejsca.
4. Aby uniknąć wibracji, urządzenie musi być wypoziomowane.
5. Nie instaluj urządzenia w pomieszczeniu, w którym temperatura spada poniżej 5°C. Może to spowodować nieprawidłowości w działaniu.
6. Urządzenie to przystosowane jest do użycia w zastosowaniach domowych oraz podobnych takich jak strefy kuchenne dla personelu w sklepach, biurach, czy innych miejscach pracy; na farmach, dla klientów w hotelach, motelach oraz innych miejscach noclegowych; dla cateringu oraz innych niehandlowych zastosowań.



Pozbywanie się starych urządzeń

To urządzenie zawiera substancję ciekłą (czynnik chłodniczy, smar) i składa się z części i materiałów, które nadają się do ponownego wykorzystania i/lub recyklingu.

Wszystkie wartościowe materiały należy przekazać do punktu odzysku surowców wtórnych aby mogły zostać ponownie wykorzystane po przetworzeniu (recykling). W celu odebrania tych surowców wtórnych należy skontaktować się z miejscowym punktem odzysku.

Wymiana filtra oczyszczającego wodę (Dotyczy tylko modelu z wewnętrznym filtrem.)

Rozmontowywanie filtra

Filtr znajduje się na górze po prawej stronie obudowy lampy lodówki. Usuwa on pozostałości chloru lub zapachów, dlatego należy go wymieniać co 6 miesięcy.

Wymiana

1. Rozmontować filtr oczyszczający wodę.

- W celu wymiany filtra należy go obrócić o 90 stopni przeciwnie do ruchu wskazówek zegara.

(1) Wyciągnąć filtr na zewnątrz do strony przedniej (2)

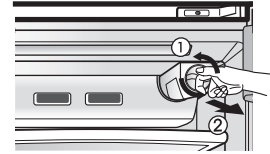

- Ponieważ woda zgromadzona w filtrze może kapać w czasie jego rozbierania, należy umieścić pod nim naczynie o pojemności trochę większej niż filtr.

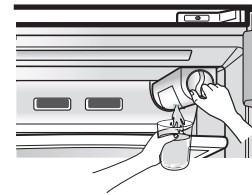

2. Włożyć nowy filtr.

- Wyrównać filtra ze wskazaną linią na skrzynce sterowania (1), a następnie go wsunąć do środka.

Po sprawdzeniu, czy wskazana linia i wskazana linia zamykania są wyrównane, obrócić filtr zgodnie z ruchem wskazówek zegara (2).

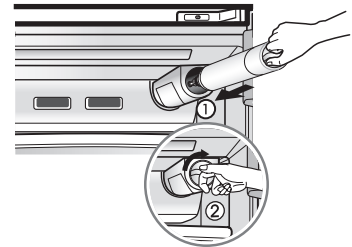

- Po pierwszym montażu lub wymianie filtra, należy ponownie przycisnąć przycisk dozownika i dozować wodę przez około 3 minuty (około 1 litra), aby usunąć powietrze i pozostałości węgla. (Węgiel nie jest szkodliwy dla człowieka.)

! OSTRZEŻENIE

Zdejmij dolną osłonę, a następnie rurkę doprowadzającą wodę

Zdejmij drzwi komory zamrażarki

Zdejmij drzwi komory lodówki

Zdejmowanie drzwi

Niebezpieczeństwo porażenia prądem

Odłącz zasilanie przed rozpoczęciem instalowania lodówki.

Zaniebdanie tego odłączenia może być przyczyną śmierci lub poważnych obrażeń.

Jeżeli drzwi wejściowe do pomieszczenia, w którym zamierzasz zainstalować lodówkę są zbyt wąskie, zdejmij drzwi lodówki i wsuń lodówkę bokiem.

Wymontować osłonę zawiasu ①, następnie zdemontować zacisk ②, poczym pociągnąć do góry rurkę zasilania wody jednocześnie naciskając obszar ①, pokazany na rysunku po prawej.

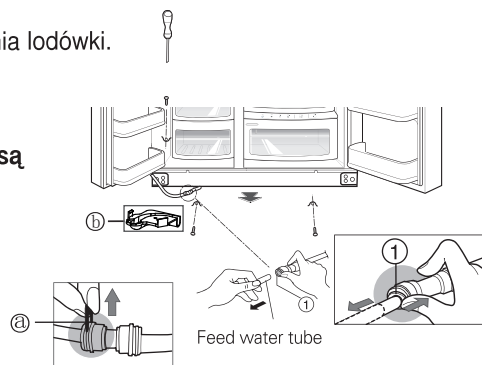

UWGA

- Jeśli końcówka rurki jest zdeformowana lub wytarta, odetnij kawałek.

- 1) Demontaż pokrywy zawiasu i pokrywy głównego PCB poprzez poluzowanie śrub. Odłączyć wszystkie przewody połączeniowe z wyjątkiem uziemienia.

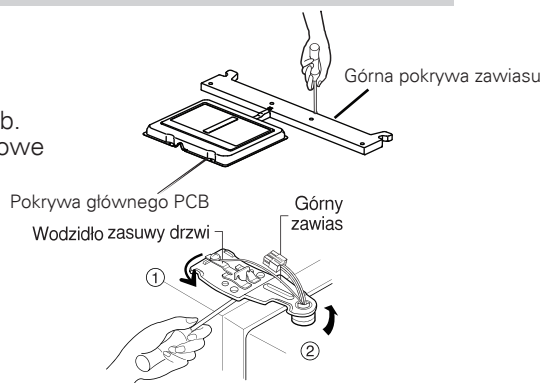

- 2) Zdejmij wodzikło zasuwu drzwi przekręcając je w lewo (①) a następnie podciągając górny zawias w górę (②)

! UWAGA

- Podczas zdejmowania górnego zawiasu uważaj, by drzwi nie odpadły do przodu.

- 3) Zdejmij drzwi komory zamrażarki podnosząc je do góry. Tym razem drzwiczki należy podnieść odpowiednio wysoko, by można było całkowicie zdemontować rurkę doprowadzającą wodę



UWGA

- Przenieś drzwi komory zamrażarki przechodząc przez drzwi do pomieszczenia docelowego i odłóż je zwracając szczególną uwagę na to, by nie uszkodzić rurki doprowadzającej wodę.

- 1) Demontaż pokrywy zawiasu i pokrywy głównego PCB poprzez poluzowanie śrub. Odłączyć wszystkie przewody połączeniowe z wyjątkiem uziemienia.

- 2) Zdejmij wodzikło zasuwu drzwi obracając je w prawo (①) a następnie zdejmij górny zawias podciągając go w górę (②).

- 3) Zdejmij drzwi komory zamrażarki podciągając je w górę.

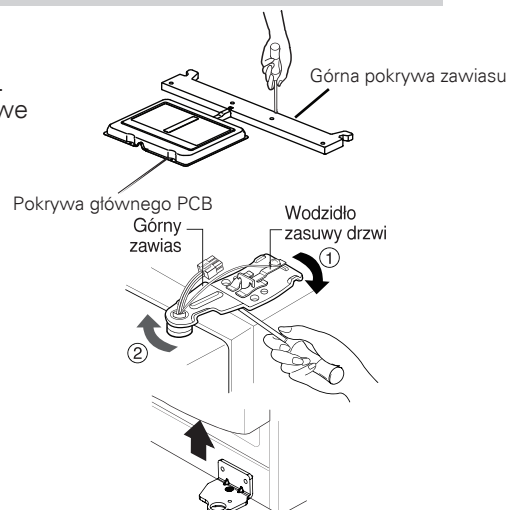

Wnieś lodówkę

Wnieś lodówkę bokiem przez drzwi wejściowe jak to pokazano na rysunku obok.

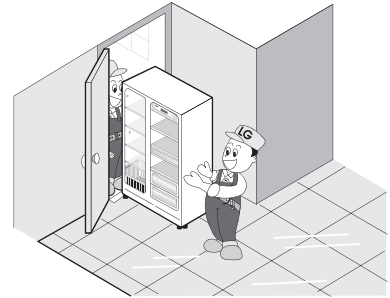
**Wymiana drzwi**

Po przeniesieniu urządzenia i drzwi do pomieszczenia docelowego, zamontuj drzwi wykonując czynności w odwrotnej kolejności niż przy zdejmowaniu.

Montaż dopływu wody zasilającej**Przed montażem**

- Do działania automatycznego systemu przygotowywania kostek lodu potrzebne jest ciśnienie wody w zakresie od 1,5 do 8,5 kG/cm². (Odpowiada to sytuacji, gdy jednorazowy kubek o pojemności 180 cm³ jest napełniany w ciągu 3 sekund.)
- W przypadku jeśli ciśnienie wody jest niższe niż 1,5 kG/cm², niezbędne jest dokupienie dodatkowej pompy ciśnieniowej, która zapewni normalne działanie układu zamrażania lodu i podawania zimnej wody.
- Całkowita długość rurki doprowadzającej wodę nie powinna przekraczać 8 m i należy dopilnować, by rurka nie była nigdzie zagięta. Jeśli długość rurki przekracza 8m, może to spowodować trudności w podawaniu wody z powodu występowania ciśnienia wody odpływowej.
- Umieść rurkę doprowadzającą wodę z dala od źródeł ciepła.

! OSTRZEŻENIE

- Podłączaj tylko źródło wody pitnej
- Przestrzegaj instrukcji dotyczących montażu zespołu filtrów wodnych

! UWAGA

- Należy użyć nowych węży, dostarczonych wraz z urządzeniem. Nie używać ponownie starych węży.

Jeżeli wysokość drzwi komory zamrażarki jest inna od wysokości drzwi komory chłodziarki

Regulacja wysokości

Jeżeli drzwi komory zamrażarki są niżej niż drzwi komory chłodziarki

Wyrównać drzwi wkładając płaski śrubokręt w rowek lewej śruby regulacji wysokości i obrócić ją zgodnie z ruchem wskazówek zegara (①).

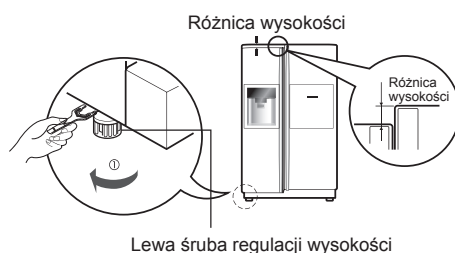

Jeżeli drzwi komory zamrażarki są wyżej niż drzwi komory chłodziarki

Wyrównać drzwi wkładając płaski śrubokręt w rowek prawej śruby regulacji wysokości i obrócić ją zgodnie z ruchem wskazówek zegara (①).

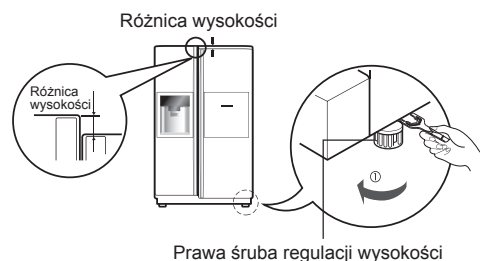

Jeżeli drzwi komory zamrażarki nie są równe z wysokością drzwi komory chłodziarki

Jeżeli nie można wyrównać wysokości drzwi przy pomocy śruby regulacyjnej, załóż przezroczystą podkładkę, dostarczoną razem z urządzeniem.

- Zdejmij drzwi przy dolnym zawiasie, użyj śrubokręta krzyżakowego (+) do odkręcenia śruby znajdującej się na dolnym zawiasie, tak jak to pokazano na rysunku 1, załóż przezroczystą podkładkę pomiędzy dolny zawias a dolny wspornik, a następnie dokręć śrubę, tak jak to pokazano na rysunku 2.
- Włóż odpowiednią ilość podkładek, aby skompensować wysokość. (w zestawie znajdują się 4 podkłady).

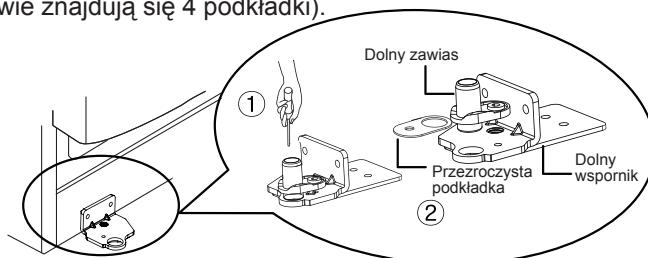

Po wypoziomowaniu wysokości drzwi

Następnie

Drzwi urządzenia powinny łatwo się zamykać dzięki nieznacznemu nadniesieniu przedniej ściany urządzenia przy pomocy obydwu śrub regulacji wysokości. Jeśli drzwi nie zamykają się prawidłowo, może to spowodować nieprawidłowości działania urządzenia.

1. Wytrzyj pył i kurz nagromadzony podczas transportu i dokładnie wyczyść swoje urządzenie
2. Załóż w odpowiednich miejscach wyposażenie dodatkowe, np. pudełko na kostki lodu, osłonę, tackę na skropliny itp. Te elementy wyposażenia są umieszczone w opakowaniu zbiorczym aby uniknąć ewentualnego ich uszkodzenia podczas transportu.
3. Włóż wtyczkę kabla zasilającego do gniazdka. Do tego samego gniazdka nie podłączaj innych urządzeń.

Uruchomienie

Po pierwszym zainstalowaniu lodówki należy odczekać 2-3 godziny aby zapewnić ustabilizowanie się układu w normalnych warunkach roboczych i dopiero po upływie tego okresu czasu można umieszczać w urządzeniu świeże i mrożone artykuły żywnościowe.

Jeśli działanie lodówki uległo przerwaniu, należy odczekać 5 minut przed ponownym uruchomieniem.

Regulacja temperatur i funkcji

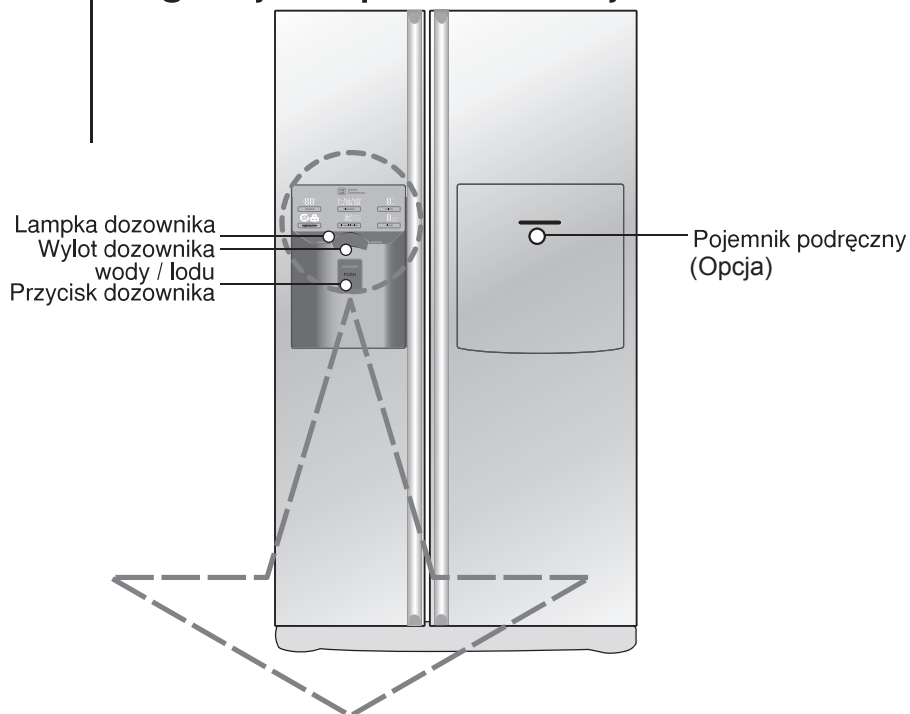

Opcja	Tablica wyświetlania funkcji
Typ -1	
Typ -2	

Tryb oszczędzania energii wyświetlacza

Funkcja ta aktywuje tryb oszczędzania energii wyświetlacza do następnego otwarcia drzwi.

Naciśnij i przytrzymaj na 5 sekund przyciski FREEZER oraz EXPRESS FRZ., aż do usłyszenia sygnału dźwiękowego. Wszystkie kontrolki LED zapalą się i zgasną. Funkcja oszczędzania energii jest wówczas aktywna, wyświetlacz pozostanie wyłączony do następnego otwarcia drzwi. Następnie wyświetlacz będzie się zapalał przy każdym otwarciu drzwi lub naciśnięciu dowolnego przycisku i pozostawał zapalony przez 20 sekund. Aby dezaktywować tryb oszczędzania energii, naciśnij i przytrzymaj na 5 sekund przyciski FREEZER oraz EXPRESS FRZ., aż do usłyszenia sygnału dźwiękowego.

Po zamknięciu drzwi i po 20 sekundach bez wciśnięcia żadnego przycisku, jasność wyświetlacza LED zmniejszy się, wyłączył się tryb oszczędności energii. Oświetlenie wyświetlacza LED włączy się po otwarciu drzwi lub naciśnięciu przycisku.

Regulacja temperatury w komorze zamrażarki

Można dokonać regulacji temperatury komory zamrażalnika oraz komory chłodziarki.

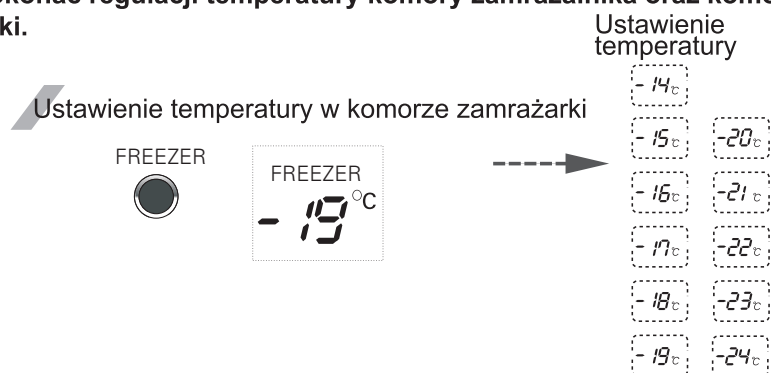

※ Każde naciśnięcie przycisku FREEZER powoduje przełączenie nastawy w następującej kolejności (-19°C → -20°C → -24°C → -15°C → -19°C).

Regulacja temperatury w komorze chłodziarki



※ Każde naciśnięcie przycisku FRIDGE powoduje przełączenie nastawy w następującej kolejności (4°C → 5°C → 6°C → 7°C → 1°C → 4°C).

- Rzeczywista temperatura wewnątrz komory zmienia się zależnie od włożonej żywności, a temperatura na wskaźniku odpowiada wartości docelowej, a nie temperaturze rzeczywistej w danej chwili.
- W okresie początkowym chłodzenie przebiega powoli. Należy wyregulować temperaturę w sposób podany powyżej po przynajmniej 2-3-dniowym działaniu urządzenia.

Zamrażanie ekspresowe

Proszę wybrać tę funkcję dla szybkiego zamrażania.

- Przy każdym naciśnięciu przycisku **EXPRESS FRZ.** na wyświetlaczu pojawia się "on" i "off".
- Znak strzałki pozostaje przy statusie "on" po wybraniu specjalnego chłodzenia "WŁ".
- Gdy włączone jest szybkie zamrażanie "WŁ", naciśnięcie przycisku ponownie w celu jego wyłączenia. W przeciwnym razie zostanie ono wyłączone automatycznie po zakończeniu.

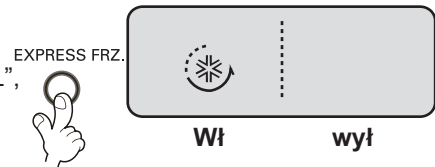

Blokada (Lock)

Przycisk ten powoduje zablokowanie działania innych przycisków.

- Zwolnienie i blokada następują po każdym naciśnięciu tego przycisku na dłużej niż 3 sekundy.
- Po użyciu przycisku **CHILD LOCK 3SECS**, funkcja innych przycisków jest zablokowana aż do momentu odblokowania urządzenia. Naciśnięcie innego przycisku, gdy chłodziarka jest zablokowana, spowoduje 3-krotne błyśnięcie



Pure N Fresh (Opcja)

Wybrać tę funkcję w razie konieczności wyczyszczenia powietrza.

- Po wybraniu czyszczenia powietrza Pure N Fresh, obraca się 3 razy i pokazuje „ON”. Wybrać ponownie ten przycisk, obraca się 3 razy i pokazuje POWER. Wybrać ponownie ten przycisk aż pokaże się „OFF”.
- Po wyłączeniu „OFF” oczyszczacza powietrza Pure N Fresh i otwarciu drzwi lampka przy oczyszczaczu będzie wyłączona.
- Po roku normalnej eksploatacji zostanie wyświetlony komunikat „REPLACE”, HOLD 5SECS, informujący o konieczności wymiany oczyszczacza Pure N Fresh. Klienci mogą go wymienić w zależności od swoich indywidualnych potrzeb.
- Po wymianie oczyszczacza Pure N fresh lub, jeśli wymiana nie jest konieczna, naciśnięcie i przytrzymanie przez 5 sekund przycisk **PURE N FRESH**, aby wyzerować licznik czasu i wyłączyć przypomnienie.
- Do czyszczenia filtra nie można stosować wody, ponieważ może mieć wpływ na jego sprawność. Stosowanie filtra po upływie czasu ważności może mieć wpływ na jego skuteczność oraz usuwanie nieprzyjemnych zapachów.
- W celu wymiany oczyszczacza powietrza Pure N Fresh należy się skontaktować z lokalnym serwisem.

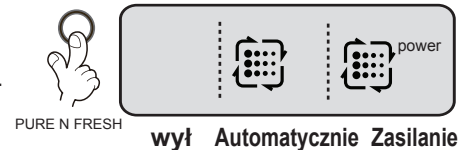

! UWAGA

Wybór użycia dozownika

Można wybrać wodę lub lód

- * Wybrać wodę, plastry lodu lub kostki lodu naciskając przycisk **DISPENSER**.
- * Naciśnięcie przycisk lekko.

- Linia obrzeża wybranej funkcji jest podświetlona.

- Po upływie 5 sekund od wyjścia lodu słychać dźwięk „tak”. To dźwięk zamykania wylotu lodu.

- **Informacje dodatkowe:** Odczekać 2-3 sekundy po dozowaniu lodu lub wody, aby umożliwić wyjście ostatnich kawałków lodu lub kropli wody w czasie dozowania za pomocą przycisków.

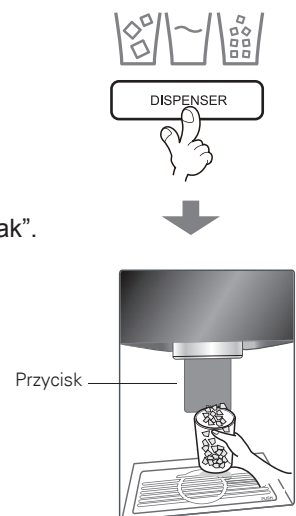

Sposób podawania lodu / zimnej wody

Gdy woda jest przechowywana w zbiorniku na wodę w komorze lodówki, jest od schładzana i następnie jest podawana do dozownika.

Lód jest przygotowywany w automatycznym układzie zamrażania lodu, po czym do dozownika podawany jest oddzielnie lód kruszony i lód w postaci kostek.

UWGA

- Jest rzeczą naturalną, że początkowo woda nie jest bardzo zimna. Jeśli potrzebujesz wody bardziej schłodzonej, dodaj do szklanki lód.ice into the glass.

Jak używać dozownika.

- Wybierz, czy chcesz otrzymać kruszony lód, wodę, czy też kostki lodu a następnie delikatnie naciśnij przycisk szklanką lub innym naczyniem.switch with a glass or other container.

Kruszony lód

Naciskając przycisk "SELECT" doprowadz do podświetlenia ikony przedstawiającej szklankę z pokruszonym lodem

- Po naciśnięciu szklanką przycisku dozowany będzie lód pokruszony.

DISPENSER

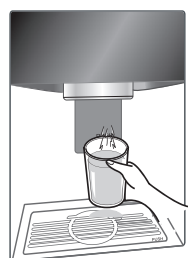

Lód w kostkach

Naciskając przycisk "SELECT" doprowadz do podświetlenia ikony przedstawiającej szklankę z lodem w kostkach.

- Po naciśnięciu szklanką przycisku dozowany będzie lód w kostkach.

DISPENSER

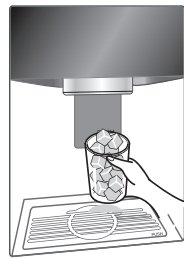
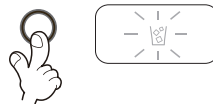

Woda

Naciskając przycisk "SELECT" doprowadz do podświetlenia ikony przedstawiającej szklankę z wodą.

- Po naciśnięciu szklanką przycisku dozowana będzie woda.

DISPENSER

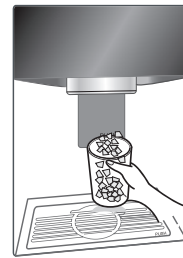

Funkcja wyświetlania stanu filtra (cykl wymiany filtra)

- Zastosowano kontrolkę dla wymiany filtra wody dozownika.
- Filtr wody powinien być wymieniany co 6 miesięcy.
- Kontrolka przypomina kiedy należy wymienić filtr .

FILTER



- Po wymianie filtra, naciśnij i przytrzymaj przycisk filtra przez dłużej niż 3 sekundy.
- Skontaktować się z najbliższym punktem serwisowym, jeżeli zajdzie konieczność wymiany filtra.

Pozostałe funkcje**Sygnalizacja otwarcia drzwi**

- Jeśli po upływie minuty od otwarcia drzwi chłodziarki lub drzwiczek barku podręcznego nie zostaną one dokładnie zamknięte, włączy się 3-krotnie sygnał ostrzegawczy w odstępach co 30 sekund.
- Jeśli sygnał ostrzegawczy nie wyłącza się nawet po zamknięciu drzwi, należy zwrócić się do lokalnego punktu serwisowego.

Funkcja diagnozowania (wykrywanie usterek)

- Funkcja diagnozowania automatycznie wykrywa ewentualne usterki występujące podczas użytkowania urządzenia.
- W razie wystąpienia usterki urządzenia, nie reaguje ono na naciśnięcie żadnego przycisku a wskaźniki nie działają prawidłowo. W takiej sytuacji nie należy wyłączać zasilania lecz natychmiast skontaktować się z punktem serwisowym. W razie wyłączenia zasilania znalezienie usterki zajmie technikowi serwisowemu znacznie więcej czasu.

Jeśli automat do kostek lodu nie działa prawidłowo**Następuje zbrylanie się kostek lodu**

- Jeśli nastąpiło zbrylanie się kostek lodu, należy wyjąć lód z pojemnika, pokruszyć go na drobne kawałki, a następnie ponownie umieścić je w pojemniku.
 - Jeśli wytwarzane kostki lodu są zbyt małe lub lód zbryla się, należy wyregulować ilość wody podawanej do automatu. Skontaktuj się z punktem serwisowym.
- ✳ Jeśli lód nie jest często odbierany, może następować jego zbrylanie się.

Awaria zasilania

- Grudki lodu mogły wpaść do komory zamrażarki. Należy wyjąć pojemnik na lód, wybrać cały zgromadzony lód, wysuszyć pojemnik i włożyć go ponownie do urządzenia. Po ponownym włączeniu urządzenia automatycznie wybrane zostanie wytwarzanie kruszonego lodu.

Świeżo zainstalowane urządzenie

- Po zainstalowaniu urządzenia należy odczekać około 12 godzin zanim automat rozpocznie wytwarzanie lodu w komorze zamrażarki.

Automatyczna maszynka do lodu

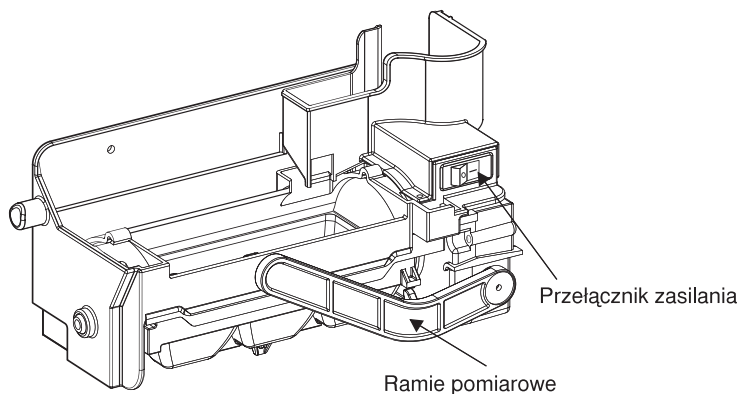

- Automatyczna maszynka do lodu wytwarza na raz 6 kostek lodu oraz 50~60 na dzień. Ilość ta może różnić się i zależy od temperatury otoczenia, częstości otwierania drzwi, załadowania zamrażalnika itp
- Wytwarzanie lodu zatrzymuje się gdy pojemnik jest pełny
- Jeżeli nie chcesz używać automatycznej maszyny do lodu, ustaw przełącznik w pozycji OFF. Jeżeli chcesz ponownie go włączyć, ustaw przełącznik w pozycji ON.

UWGA

- Normalne jest że gdy kostki lodu spadają do pojemnika słychać hałas.

! OSTRZEŻENIE

- Nie wolno wkładać rąk do pracującej maszyny do lodu. Może to być przyczyną wypadków.
- Nie wolno wyjmować lub zakładać maszyny do lodu, powinien to wykonywać technik serwisu.

Komora zamrażarki

Jeżeli w komorze zamrażarki ma być umieszczona duża ilość żywności.

- Szufladę komory zamrażarki można wyjąć z urządzenia a żywność układać bezpośrednio na pokrywie szuflady lub na spodzie komory.
- Komora zamrażarki posiada domyślnie zamocowaną pokrywę szuflady, celem maksymalizacji ilości przechowywanej żywności. Szuflada jest wygodna w użyciu w przypadku wodnistego mięsa lub częściowo ciekłych pokarmów.

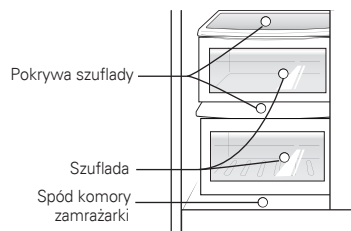

Koszyk maszyny do lodu

- Jeżeli maszynka do lodu nie jest używana, proszę włożyć koszyk ①, następnie należy ją wyłączyć oraz usunąć cały lód z pojemnika.
- Jeżeli maszynka do lodu jest używana, proszę wyjąć koszyk i trzymać go w drzwiach lub w innym miejscu, następnie należy włączyć maszynkę do lodu ②.

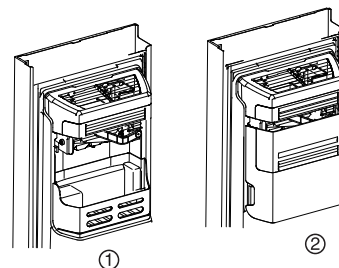

! UWAGA

Należy odrzucić pierwszą partię lodu (około 20 kawałków) i wody (około 7 szklanek) otrzymanych po uruchomieniu nowego urządzenia.

Pierwsza partia lodu i wody może zawierać cząstki lub zapach pochodzący z rurki doprowadzającej wodę lub z pojemnika doprowadzanej wody. Odrzucenie pierwszej partii jest konieczne w przypadku gdy urządzenie nie było używane przez dłuższy okres czasu.

Nie dopuszczaj dzieci do dozownika

Dzieci mogą nieprawidłowo nacisnąć przycisk dozownika lub uszkodzić lampki.

Uważaj, by artykuły żywnościowe nie blokowały przemieszczania się lodu.

Jeśli żywność zostanie umieszczona na początku kanału lodu, może nastąpić zatrzymanie dozowania lodu. Ponadto jeśli wykorzystywany jest tylko kruszony lód, to kanał lodu może pokryć się drobnokrystalicznym lodem. W takiej sytuacji należy usunąć nagromadzony proszek lodowy.

Nigdy nie wkładaj puszek z napojami ani innych artykułów żywnościowych do pojemnika na lód w celu szybkiego schłodzenia.

Takie działanie może spowodować uszkodzenie układu automatycznego zamrażania lodu.

Nigdy nie używaj szklanek z cienkiego szkła ani naczyń glinianych do odbierania lodu.

Takie szklanki lub naczynia łatwo mogą ulec rozbiciu.

Najpierw umieść w szklance kostki lodu, a dopiero potem nalej wodę lub inny napój.

Gdy kostki lodu wpadają do cieczy zawartej w szklance, może nastąpić rozchlapanie tej cieczy.

Nigdy nie dotykaj ręką ani żadnym narzędziem otworu wylotowego dozownika.

Takie dotknięcie może spowodować uszkodzenie wylotu lub zranienie ręki.

Nigdy nie zdejmuj pokrywy układu zamrażania lodu.

Co pewien czas wyrównuj poziom lodu w pojemniku, aby zapewnić załadowanie pojemnika lodem do pełna.

Jeżeli lód zaczyna gromadzić się tuż przy wylocie, co może oznaczać, że pojemnik na lód został wypełniony całkowicie i należy zatrzymać proces zamrażania lodu.

W razie stwierdzenia, że urządzenie zaczyna dozować odbarwiony lód, należy natychmiast porozumieć się z punktem serwisowym i przerwać zamrażanie lodu.

Nigdy nie używaj zbyt wąskich ani zbyt głębokich szklanek.

Mogą pojawić się trudności przy przechodzeniu lodu przez kanał dozownika, co może spowodować uszkodzenie lodówki.

Przytrzymuj szklankę w odpowiedniej odległości od wylotu lodu.

Zbytne przybliżenie szklanki do wylotu dozownika może utrudniać dozowanie lodu.

Jeżeli nastąpiła przerwa w dostawie prądu na dłuższy czas, prosimy wyjąć lód z pojemnika.

Jeżeli nastąpiła przerwa w dostawie prądu na dłuższy czas, lód w pojemniku może topnieć, a woda będzie wypływać z lodówki. A następnie może uszkodzić podłogę. Tak, więc w takiej sytuacji należy usunąć cały lód z pojemnika.

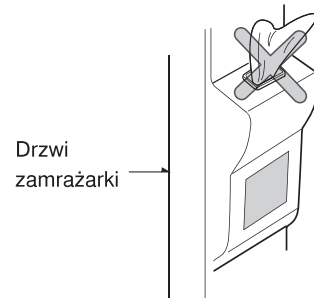

Pojemnik podręczny (tylko w niektórych modelach)

W jaki sposób używać barku domowego

1. Nacisnąć środkową część na górze barku domowego, aż usłyszysz dźwięk kliknięcia.
 - Oszczędza się prąd, ponieważ nie trzeba otwierać drzwi lodówki.
 - Ponieważ lampki w środku lodówki i zamrażalnika są włączone, jeśli użytkownik otwiera wyłącznie drzwi z barku domowego, można w łatwy sposób wyciągnąć z lodówki dowolne produkty.
 - Aby zamknąć barenk domowy, należy naciskać, aż usłyszysz dźwięk kliknięcia.
2. Otworzyć drzwi i użyć ich jako z blatu.
 - Położyć jedzenie na blacie.

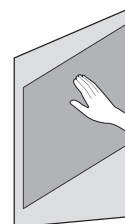

Naciskać do momentu usłyszenia dźwięku kliknięcia.

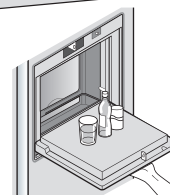

Środki ostrożności

1. Nie korzystać z lodówki, kiedy wewnętrzna pokrywa barku domowego jest wyjęta.
 - Jeśli jest wyjęta, funkcja barku domowego nie będzie działać.
2. Należy uważać, aby nie naciskać ani nie niszczyć blatu z barku domowego.
 - Jeśli użytkownik będzie się opierał o blat lub naciskał go, może go złamać.
 - Blat nie służy do krojenia - nie używać ostrych narzędzi, aby nie porysować blatu.
 - Jeśli na blacie są plamy z cieczy takich jak sok, może on nie działać poprawnie.
 - Jeśli w miejscu do przechowywania są plamy z cieczy takich jak sok, należy je od czasu do czasu przecierać.
 - Nigdy nie wolno kłaść ciężkich przedmiotów na drzwiach pojemnika odświeżania lub pozwalać dzieciom, aby się na nich wieszały (nie tylko drzwi pojemnika odświeżania mogą się uszkodzić, ale też dziecko może ulec wypadkowi).



Obsługa

Półka

Danie lub zamrożone jedzenie można przechowywać na półce, która posiada wystarczająco dużo miejsca pomiędzy pojemnikami.



Rozmontowanie

1. Przytrzymać przednią część półki i pociągnąć, aż się zablokuje.

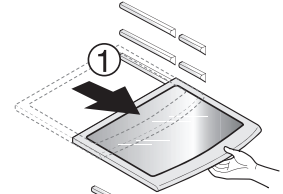

2. Kiedy nie można już ciągnąć, należy ją delikatnie podnieść.

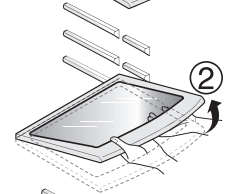

3. Przytrzymując delikatnie półkę, przechylić ją nieznacznie i wyciągnąć.

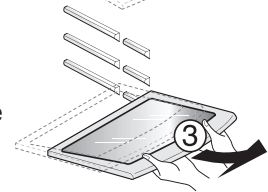

Przedział z dwoma gwiazdkami **

(tylko w niektórych modelach)

**Kosz zamrażarki
(przedział z
dwoma
gwiazdkami)**

- Dwie gwiazdki oznaczają przestrzeń do przechowywania o temp. $-12^{\circ}\text{C} \sim -18^{\circ}\text{C}$.
- Przechowywanie mrożonej żywności przez krótki okres czasu.

Wskaźnik LED (Zamrażarka/chłodziarka)

Gdy wskaźnik pracuje w chłodziarce

- Po otwarciu drzwi zamrażarki/chłodziarki wbudowany wskaźnik LED zaświeci się.
- * Ten wskaźnik LED zaświeci się po otwarciu drzwi zamrażarki/chłodziarki lub barku.
- * Ten wskaźnik LED może być używany semi-trwały.

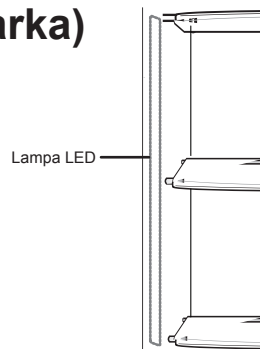

Jak używać Pure N Fresh

- Oczyszczacz Pure N Fresh jest już zainstalowany na ścianie lodówki tak, więc jego instalacja nie jest konieczna.
- Do przechowywania żywności o intensywnym zapachu należy używać szczelnych pojemników. W przeciwnym razie jej zapachy będą absorbowane przez inną żywność.

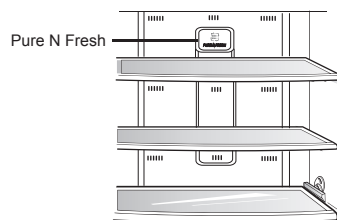

Demontaż oraz instalacja oczyszczacza Pure N Fresh

- Chwycić obudowę oczyszczacza powietrza, obrócić ją przeciwnie do ruchu wskazówek zegara o około 15 stopni jak pokazano na (a). Wyjmij oczyszczacz Pure N Fresh z pudełka.
- Włóż do obudowy nowy filtr tak, jak pokazano na rysunku (b). (Zwróć uwagę na kierunek montażu).
- Umieścić jednostkę jak pokazano na rysunku (c), włożyć i obrócić zgodnie z ruchem wskazówek zegara aż do momentu usłyszenia dźwięku kliknięcia.

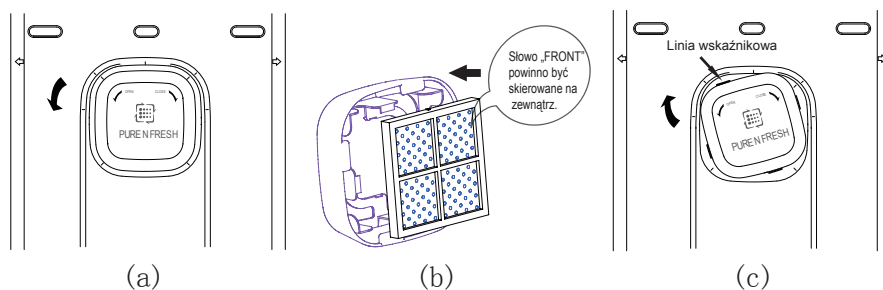

! UWAGA

- Jeżeli na wyświetlaczu pojawi się “REPLACE HOLD 6SECS”, skontaktować się z serwisem.

! OSTRZEŻENIE

- Nie wkładać palców lub obcych przedmiotów do wentylatora filtra, aby uniknąć zranienia lub uszkodzenia urządzenia.

Uchwyt na wino (tylko w niektórych modelach)

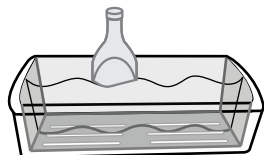

Zmiana położenia uchwytu na wino

Butelki można przechowywać poprzecznie na tej półce.

Pojemnik na jajka (tylko w niektórych modelach)

Pojemnik na jajka można przenosić w dowolne miejsce.

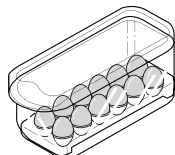

! UWAGA

- Nigdy nie wykorzystuj pojemnika na jajka w charakterze dodatkowego pojemnika na lód, aby nie spowodować jego pęknięcia.
- Nigdy nie przechowuj pojemnika na jajka ani w komorze zamrażarki ani w pojemniku podręcznym.

Pojemnik przechowywania V Fresh (tylko w niektórych modelach)

- Szuflada lodówki służy do przechowywania warzyw lub mięsa.
- Nacisnąć przycisk V Fresh kilka razy, aby żywność była świeża przez dłuższy okres czasu.

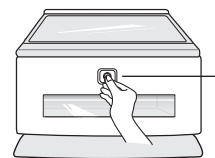

Przełącznik V Fresh

Układ odwaniający (tylko w niektórych modelach)



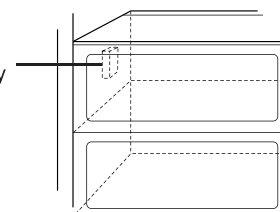

Ten układ skutecznie absorbuje silne zapachy dzięki wykorzystaniu katalizatora optycznego. Układ nie oddziałuje w żaden sposób na przechowywane artykuły żywnościowe.

Układ odwaniający

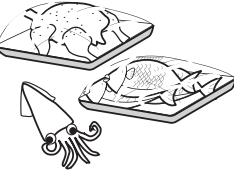
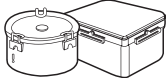

Rozmieszczanie żywności

(porównaj z rozdziałem „Rozpoznanie części składowych”)

Uchwyt na wino	Do przechowywania wina	
Półka w komorze zamrażarki	Do przechowywania różnych artykułów żywnościowych, np. mięsa, ryb, lodów, mrożonek, itp.	
Regał w drzwiach komory zamrażarki	<ul style="list-style-type: none"> ▪ Do przechowywania mrożonek pakowanych ▪ Istnieje możliwość podwyższenia temperatury przy otwieraniu drzwi. Dlatego nie należy przechowywać tutaj artykułów o długim okresie przydatności do spożycia, np. lodów, itp. 	
Szuflada w komorze zamrażarki	<ul style="list-style-type: none"> ▪ Do przechowywania mięsa, ryb, kurczaków itp. po uprzednim zawinięciu ich w cienką folię. ▪ Do przechowywania artykułów w stanie suchym. 	
Kącik produktów mleczarskich	Do przechowywania produktów mleczarskich, np. masła, twarogu, itp.	
Pudełko na jajka	Umieść to pudełko na jajka w odpowiednim miejscu.	
Pojemnik podręczny	Do przechowywania często wykorzystywanych artykułów, np. napojów.	
Półka w komorze lodówki	Do przechowywania garnków lub innych potraw odpowiednio zamkniętych.	
Regał w drzwiach komory lodówki	Do przechowywania pakowanej żywności lub napojów, np. mleka, soków, piwa, itp.	
Szuflada na warzywa	Do przechowywania warzyw i owoców.	
Szuflada na warzywa lub mięso w kąciku pośrednim	Do przechowywania warzyw, owoców, mięsa przeznaczonego do rozmrażania, surowych ryb, itp. pod warunkiem odpowiedniego ustawienia przełącznika.	
	Należy sprawdzić ustawienie przełącznika przed włożeniem żywności.	

Przechowywanie żywności

- Świeżą żywność należy przechowywać w komorze lodówki. Sposób zamrożenia i rozmrożenia żywności ma istotne znaczenie dla zachowania świeżości i smaku.
- Nie należy przechowywać artykułów żywnościowych łatwo ulegających zepsuciu w niskich temperaturach, np. bananów czy melonów.
- Przed włożeniem do lodówki należy schłodzić gorącą żywność, gdyż umieszczenie gorącej żywności w lodówce może spowodować zepsucie innych produktów oraz do znacznego zwiększenia zużycia prądu.
- Podczas przechowywania żywności należy nakryć ją folią winylową lub umieszczać żywność w pojemnikach z pokrywkami. Takie działanie zapobiega odparowywaniu wilgoci i pozwala zachować smak i wartości odżywcze pokarmu.
- Nie należy blokować artykułami żywnościowymi przepływu powietrza. Swobodny obieg schłodzonego powietrza zapewnia utrzymywanie się równomiernej temperatury w lodówce.
- Nie należy zbyt często otwierać drzwi. Otwarcie drzwi umożliwia przedostanie się ciepłego powietrza do wnętrza lodówki co prowadzi do podwyższenia temperatury wewnątrz komory.
- Nigdy nie należy układać zbyt dużych ilości żywności w regałach wewnątrz drzwi, ponieważ te artykuły mogą opierać się o półki wewnątrz komory utrudniając tym samym dokładne zamknięcie drzwi.
- Nie przechowuj butelek w komorze zamrażarki – w wyniku zamrożenia zawartości butelki mogą pękać.
- Nie zamrażaj żywności, która uległa wcześniej rozmrożeniu. Powoduje to utratę smaku i wartości odżywczych.
- Jeśli zamierzasz przechowywać zamrożone artykuły żywnościowe przez długi okres czasu, np. lody – układaj je na półkach zamrażarki, a nie w regale wewnątrz drzwi.
- Nie wolno dotykać zamrożonej żywności lub pojemników - zwłaszcza metalowych - mokrymi rękoma oraz wkładać produktów w opakowaniach szklanych do komory zamrażarki.

Komora zamrażarki

UWAGA

- Oto dlaczego możesz mieć opuchnięcia, które jeżeli ich wewnętrzna zawartość zostanie zamrożona, mogą pękać powodując urazy.

Komora lodówki

- Unikaj wkładania wilgotnych artykułów żywnościowych na górne półki lodówki. Może to spowodować ich zamrożenie pod wpływem bezpośredniego oddziaływania strumienia schłodzonego powietrza.
- Zawsze oczyść żywność przed umieszczeniem jej w lodówce. Warzywa i owoce należy umyć i wytrzeć, a produkty pakowane należy wytrzeć, aby uniknąć zepsucia sąsiednich produktów.
- Podczas przechowywania jaj w przeznaczonym do tego celu regale lub pojemniku, upewnij się, czy jaja są świeże i zawsze przechowuj je „na stojąco”, co pozwoli na utrzymanie ich świeżości przez dłuższy czas.

UWAGA

- Jeśli lodówka jest ustawiona w ciepłym i wilgotnym miejscu, częste otwieranie drzwi lodówki lub przechowywanie w niej dużych ilości warzyw może prowadzić do wykraplania się rosy, co jednak nie pogarsza skuteczności działania urządzenia. Rosę należy wycierać czystą szmatką, gdyż kurz i pył na szmatce mogłyby spowodować porysowanie powierzchni.

Sposób oszczędzania energii

- Lodówkę należy ustawić w zacienionym, chłodnym oraz dobrze wentylowanym miejscu.
- Nie otwieraj i zamykaj często drzwi, jeśli nie jest to potrzebne.
- Drzwi lodówki nie należy trzymać zbyt długo otwarte, należy je zamknąć w jak najkrótszym czasie.
- Gorące potrawy powinny wystygnąć przed ich włożeniem do lodówki.
- Nie wolno też wkładać do lodówki zbyt dużej ilości pożywienia. Należy pozostawić wystarczającą ilość miejsca dla swobodnego przepływu powietrza.
- Nie ustawiaj temperatury niższej niż to jest konieczne.
Nie układaj pożywienia w pobliżu czujnika temperatury.
- Nie zaleca się wkładać do lodówki produkty, które nie muszą tam być.
- Produkty zamrożone można wstawiać do komory lodówki w celu ich rozmrożenia, wówczas powodują one dodatkowe chłodzenie (dotyczy tylko niektórych modeli).
- Tylną pokrywę oraz rurkę anty-kondensacyjną należy czyścić regularnie (raz na rok) tak, aby zapewnić dobrą wymianę ciepła (dotyczy tylko niektórych modeli).
- Nie blokować kanałów wentylacyjnych. (dotyczy tylko niektórych modeli)

Sposoby wyjmowania poszczególnych części

UWGA

- Demontaż prowadzony jest w kolejności odwrotnej do montażu.
Przed podjęciem czynności demontażu lub montażu upewnij się czy wtyczka kabla zasilającego została wyciągnięta z gniazdka.
Nigdy nie używaj nadmiernej siły do demontażu poszczególnych części, aby ich nie uszkodzić.

Regał i wspornik w drzwiach

Unieś regał znajdujący się wewnątrz drzwi przytrzymując go z obydwu stron (1), a następnie wyjmij regał podciągając go w kierunku wskazanym strzałką (2).

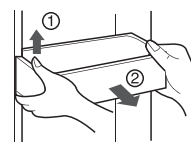

Pojemnik na lód

Przytrzymaj pojemnik na lód tak jak to pokazano na prawej ilustracji i pociągnij części (2) jednocześnie lekko podnosząc część (1).

- Nie rozmontowywać pojemnika na lód jeżeli nie jest to konieczne.
- Użyj obu rąk podczas wyjmowania pojemnika, aby nie upuścić go na ziemię.

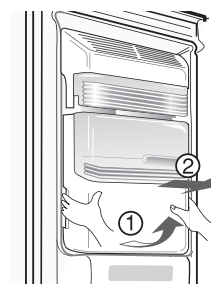

Po użyciu dozownika

Zbiornik na wodę nie ma funkcji samoczynnego opróżniania.

Należy go regularnie czyścić.

Najpierw wyjąć pokrywę zbiornika na wodę. Nacisnąć pokrywę w miejscu oznaczonym PUSH (1), aby ją podnieść.

Wyjąć pokrywę pojemnika na wodę jak pokazano na rysunku (2).

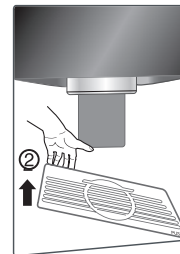
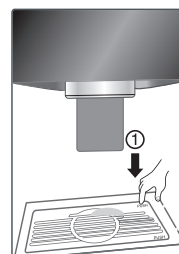

Pojemnik podręczny

- Podnieść półkę (①) i wyjąć ją.
- Chwycić i nacisnąć dolną część (a, b) pokrywy pojemnika odświeżania (②) do środka, następnie pociągnąć w celu wyjęcia.
- Podnieść półkę (③) i wyjąć ją.

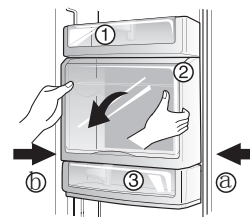

UWGA

- Podczas zdejmowania komory na warzywa, szuflady na przekąski oraz pokrywy pojemnika podręcznego należy upewnić się czy usunięte zostały wszystkie części znajdujące się w drzwiach komory lodówki.

Okres urlopowy

Informacje ogólne

W okresie urlopowym (o przeciętnym czasie trwania) zapewne zechcesz pozostawić lodówkę włączoną. Produkty, które mogą zostać zamrożone, umieść na dłuższy czas w zamrażalniku.

Jeśli przewidujesz, że urządzenie zostanie wyłączone na okres urlopu, wyjmij wszystkie artykuły żywnościowe, wyjmij z gniazdka wtyczkę przewodu zasilającego, oczyść dokładnie wnętrze lodówki i pozostaw drzwi OTRWARTE aby uniknąć powstania nieprzyjemnego zapachu.

Awaria zasilania

Większość awarii układu zasilania, które zostaną naprawione w ciągu paru godzin nie będą miały wpływu na temperaturę w komorach.

Jednak w czasie, gdy zasilanie jest wyłączone, należy ograniczyć do minimum otwieranie drzwi urządzenia.

Jeżeli wyjeżdżasz z domu

Wyjmij lub dobrze zamocuj wszystkie elementy ruchome, znajdujące się wewnątrz lodówki.

Aby uniknąć uszkodzenia śrub regulacji wysokości, przestaw wszystkie w skrajne dolne położenie.

Rurka przeciwdziałająca wykraplaniu wody

Ścianka zewnętrzna obudowy lodówki może niekiedy rozgrzewać się, szczególnie w pierwszym okresie po zainstalowaniu urządzenia.

Nie przejmuj się tym. Jest to efekt działania rurki przeciwdziałającej wykraplaniu wody, która pompując gorącą wodę przeciwdziała „poceniu się” tylnej ścianki obudowy.

Czyszczenie

Ważną rzeczą jest stałe utrzymywanie lodówki w czystości, aby uniknąć pojawiania się nieprzyjemnych zapachów. Rozlane lub rozsypane produkty żywnościowe należy natychmiast wytrzeć, ponieważ mogą one mieć odczyn kwaśny i - w razie pozostawienia na dłuższy czas - mogą plamić powierzchnie plastikowe.

Powierzchnie zewnętrzne

Do czyszczenia zewnętrznych powierzchni swojej lodówki używaj letniego roztworu miękkiego mydła lub detergentu.

Umyte powierzchnie wytrzyj czystą wilgotną ściereczką, a następnie wytrzyj do sucha.

Powierzchnie wewnętrzne

Zaleca się regularnie czyścić wnętrze lodówki. Wszystkie ścianki wewnętrzne i pojemniki należy myć roztworem sody oczyszczonej lub delikatnym detergentem i ciepłą wodą. Następnie spłukać i wysuszyć.

Po czyszczeniu

Prosimy sprawdzić, czy kabel zasilający nie jest uszkodzony, czy wtyczka nie jest przegrzana oraz czy wtyczka dobrze pasuje do gniazda sieciowego.

 **OSTRZEŻENIE**

Zawsze przed rozpoczęciem czyszczenia w pobliżu elementów układu elektrycznego (lampek, przełączników, przycisków sterujących, itp.) wyciągnij wtyczkę kabla zasilającego z gniazda sieciowego.

Wytrzyj nadmiar wilgoci gąbką lub szmatką by uniknąć przedostania się wody lub innej cieczy na jakiegokolwiek element układu elektrycznego, co mogłoby spowodować porażenie prądem.

Nigdy, na żadnej powierzchni, nie używaj metalowych myjek, szczotek, gruboziarnistych środków czyszczących, roztworów silnie alkalicznych, płynów łatwopalnych ani toksycznych.

Nie dotykaj zamrożonych powierzchni wilgotnymi lub mokrymi dłońmi, ponieważ wilgotna część ciała może przywrzeć do bardzo zimnych powierzchni.

Wykrywanie i usuwanie usterek

Przed wezwaniem technika z punktu serwisowego zapoznaj się z poniższą tabelką. Może to oszczędzić Ci czasu i wydatków. Poniższy wykaz zawiera zwyczajne sytuacje i zdarzenia, które nie zostały spowodowane niewłaściwym wykonaniem lub wadą materiałową tego urządzenia.

Zdarzenie	Możliwa przyczyna	Środek zaradczy
Działanie lodówki		
Sprężarka lodówki nie działa	Przełącznik lodówki jest wyłączony.	Ustaw przełącznik lodówki, patrz nastawy przełączników
	Lodówka jest w trakcie rozmrażania	Jest to sytuacja normalna w przypadku lodówek z w pełni zautomatyzowanym rozmrażaniem. Cykl rozmrażania jest powtarzany okresowo.
	Wtyczka wysunęła się z gniazdka sieciowego.	Upewnij się, czy wtyczka jest prawidłowo umieszczona w gniazdku sieciowym/
	Awaria zasilania. Sprawdź czy lampy w mieszkaniu się świecą.	Skontaktuj się z miejscowym zakładem energetycznym.
Lodówka pracuje zbyt intensywnie lub zbyt długo	Ta lodówka jest większa od tej, jaką posiadałeś wcześniej.	To normalne. Większe i bardziej wydajne urządzenie pracuje dłużej w tych warunkach
	Temperatura w pomieszczeniu lub na zewnątrz domu jest wysoka.	To normalne, że w takich warunkach lodówka pracuje dłużej.
	Lodówka była niedawno wyłączona na pewien okres.	Schłodzenie lodówki wymaga kilku godzin pracy.
	Niedawno do lodówki włożono większą ilość ciepłych lub gorących produktów.	Włożenie ciepłych produktów powoduje,, że lodówka musi pracować dłużej, zanim osiągnięcia zostanie nastawiona temperatura wewnątrz urządzenia.
	Drzwi były otwierane zbyt często lub na zbyt długo.	Ciepłe powietrze, dostające się do wnętrza lodówki powoduje, że urządzenie pracuje dłużej. Staraj się rzadziej otwierać drzwi.
	Drzwi komory lodówki lub zamrażarki są być może nieco uchylone.	Upewnij się, czy lodówka jest wypoziomowana. Odsuń produkty i pojemniki z okolic drzwi. Patrz hasło "Otwieranie / zamykanie drzwi" w tabeli poniżej.
	Regulator lodówki jest ustawiony na zbyt niską temperaturę.	Ustaw regulator lodówki na wyższą temperaturę dbając o to, by temperatura wewnątrz lodówki nadal była właściwa.
	Uszczelka komory lodówki lub zamrażalnika jest brudna, zużyta, popękana lub niewłaściwie założona.	Wyczyść lub wymień uszczelkę. Szczeliny w uszczelce drzwi mogą powodować, że lodówka pracuje dłużej, aby utrzymać żądaną temperaturę.
	Termostat utrzymuje stałą temperaturę wewnątrz komory lodówki.	To normalne. Lodówka włącza się i wyłącza aby utrzymać stałą temperaturę wewnątrz komory.

Zdarzenie	Możliwa przyczyna	Środek zaradczy
Temperatury są zbyt niskie		
Temperatura w komorze zamrażarki jest zbyt niska, zaś w komorze lodówki – jest prawidłowa.	Regulator zamrażarki ustawiono na zbyt niską temperaturę.	Zmień nastawę regulatora zamrażarki na odpowiednio wyższą temperaturę.
Temperatura w komorze lodówki jest zbyt niska, zaś w komorze zamrażarki – jest prawidłowa.	Regulator lodówki ustawiono na zbyt niską temperaturę.	Zmień nastawę regulatora lodówki na odpowiednio wyższą temperaturę.
Żywność przechowywana w szufladach zaczyna zamarzać.	Regulator lodówki ustawiono na zbyt niską temperaturę.	Jak wyżej.
Mięso przechowywane w pojemniku na świeże mięso pokrywa się szronem.	Aby zapewnić możliwie najdłuższy czas przydatności do spożycia mięso należy przechowywać w temperaturze nieznacznie poniżej temperatury krzepnięcia wody (0 °C).	To normalne, ponieważ następuje krystalizacja wody pochodzącej z wilgoci zawartej w mięsie.
Temperatury są zbyt wysokie		
Temperatura w komorze lodówki lub zamrażarki jest zbyt wysoka	Regulator zamrażarki ustawiono na zbyt wysoką temperaturę.	Zmień nastawę regulatora zamrażarki lub lodówki na odpowiednio niższą temperaturę tak, aby zapewnić właściwą temperaturę w zamrażarce i w lodówce.
	Regulator lodówki ustawiono na zbyt wysoką temperaturę. Nastawa lodówki ma pewien wpływ na temperaturę w komorze zamrażarki.	Zmień nastawę regulatora zamrażarki lub lodówki na odpowiednio niższą temperaturę tak, aby zapewnić właściwą temperaturę w zamrażarce i w lodówce.
	Drzwi są otwierane zbyt często lub pozostają otwarte zbyt długo.	Ciepłe powietrze wchodzi przez otwarte drzwi do wnętrza komory lodówki lub zamrażarki. Nie otwieraj tak często drzwi.
	Drzwi pozostają nieco uchylone.	Zamknij dokładnie drzwi.
	Przed chwilą do komory włożono zbyt dużo ciepłej lub gorącej żywności.	Zaczekaj na ustabilizowanie się nastawionej temperatury w komorze.
	Zasilanie lodówki zostało przerwane na dłuższy okres czasu.	Całkowite wystudzenie komór urządzenia wymaga kilku godzin pracy.

Zdarzenie	Możliwa przyczyna	Środek zaradczy
Temperatura w ko-morze lodówki jest zbyt wysoka, zaś w komorze zamrażarki – jest prawidłowa.	Regulator lodówki ustawiono na zbyt wysoką temperaturę.	Zmień nastawę regulatora lodówki na odpowiednio niższą temperaturę.
Szumy i hałas		
Słychać głośniejszy szum, gdy lodówka jest włączona.	We współczesnych lodówkach można przechowywać większe ilości żywności i utrzymywać bardziej wyrównaną temperaturę w komorach.	To normalne, że poziom szumu jest wyższy.
Słychać głośniejszy szum, gdy sprężarka pracuje.	Na początku cyklu chłodzenia po uruchomieniu urządzenia, ciśnienie w instalacji jest wyższe.	To normalne. Po pewnym czasie poziom szumu obniży się.
Wibracje lub stukanie	Podłoga jest nierówna lub zbyt słaba. Urządzenie kołysze się nieznacznie stojąc na nierównym podłożu.	Upewnij się, czy podłoga jest odpowiednio równa i mocna, by utrzymać ciężar urządzenia.
	Wibrują przedmioty umieszczone na górnej ściance urządzenia.	Zdejmij te przedmioty.
	Wibrują naczynia umieszczone wewnątrz komór urządzenia.	To normalne, że naczynia mogą nieznacznie wibrować. Upewnij się, czy urządzenie jest wypoziomowane i czy stoi stabilnie na podłożu.
	Urządzenie przylega do ściany lub do mebli.	Przesuń nieco lodówkę, tak aby nie dotykała ściany ani mebli.
Woda / wilgoć / lód na zewnątrz lodówki		
Wilgoć gromadzi się na ściankach wewnętrznych lodówki	Panuje zbyt gorąca i zbyt wilgotna pogoda, co powoduje przyspieszone narastanie lodu i "pocenie się" lodówki.	Jest to zjawisko normalne.
	Drzwi pozostają nieznacznie uchylone	Patrz hasło "Otwieranie / zamykanie drzwi" w tabeli poniżej.
	Drzwi są otwierane zbyt często lub pozostają otwarte zbyt długo.	Nie otwieraj tak często drzwi.
Woda / wilgoć / lód na zewnątrz lodówki		
Wilgoć gromadzi się na ściankach zewnętrznych lodówki w drzwiach.	Panuje wilgotna pogoda.	To zjawisko jest normalne przy wilgotnej pogodzie. Gdy wilgotność powietrza obniży się, wilgoć na ściankach powinna zniknąć.
	Drzwi pozostają nieznacznie uchylone co powoduje, że zimne powietrze z wnętrza lodówki zderza się ze znacznie cieplejszym powietrzem otoczenia.	W takiej sytuacji dokładnie domknij drzwi.

Zdarzenie	Możliwa przyczyna	Środek zaradczy
Niemięły zapach wewnątrz lodówki	Wnętrze lodówki wymaga umycia.	Umyj wnętrze urządzenia gąbką i ciepłą wodą z sodą oczyszczoną.
	W lodówce znajduje się żywność o intensywnym zapachu.	Dokładnie przykryj żywność.
	Zapach pochodzi od niektórych pojemników lub opakowań.	Użyj innego rodzaju pojemniki lub zmień rodzaj stosowanych opakowań.
Otwieranie / zamykanie drzwi / szuflad		
Drzwi nie dają się zamknąć.	Przechowywana żywność blokuje zamknięcie drzwi.	Poukładaj żywność w komorach tak, aby nie utrudniała zamykania drzwi.
Drzwi nie zamykają się.	Drzwi jednej komory zostały zamknięte zbyt energicznie, powodując nieznaczne uchylenie się drzwi drugiej komory.	Delikatnie zamknij drzwi obydwu komór.
	Lodówka nie jest wypoziomowana. Urządzenie kołysze się nieznacznie podczas pracy.	Wypoziomuj urządzenie przy pomocy śrub regulacji wysokości.
	Podłoga jest nierówna lub zbyt słaba. Urządzenie kołysze się nieznacznie stojąc na nierównym podłożu.	Upewnij się, czy podłoga jest odpowiednio równa i mocna, by utrzymać ciężar urządzenia. Skontaktuj się z fachowcem aby zaradzić uginaniu się lub nachyleniu podłogi.
	Urządzenie przylega do ściany lub do mebli.	Przesuń nieco lodówkę.
Wysuwanie szuflad jest utrudnione.	Żywność dotyka półki znajdującej się nad szufladą.	Wymij część żywności z przeladowanej szuflady.
	Sprawdź, czy prowadnice szuflad nie są zabrudzone.	Wyczyść szuflady i ich prowadnice.
Dozownik		
Dozownik nie dozuje lodu.	Pojemnik z lodem jest pusty.	Gdy w pojemniku pojawi się pierwsza partia zamrożonego lodu, dozownik powinien działać prawidłowo.
	Regulator komory zamrażarki jest ustawiony na zbyt wysoką temperaturę.	Przestaw regulator komory zamrażarki na niższą temperaturę tak, aby rozpoczęło się zamrażanie kostek lodu. Gdy w pojemniku pojawi się pierwsza partia zamrożonego lodu, dozownik powinien działać prawidłowo.
	Główny zawór odcinający dopływ wody do mieszkania jest zamknięty.	Otwórz główny zawór odcinający dopływ wody do mieszkania i odczekaj odpowiednio długo, aby rozpoczęło się zamrażanie kostek lodu. Gdy w pojemniku pojawi się pierwsza partia zamrożonego lodu, dozownik powinien działać prawidłowo.

Zdarzenie	Możliwa przyczyna	Środek zaradczy
Dozownik nie dozuje lodu.	Drzwi komory lodówki lub zamrażarki są uchylone.	Upewnij się, czy drzwi obydwu komór są zamknięte.
	Z powodu zbyt rzadkiego używania, z powodu fluktuacji temperatury i / lub z powodu chwilowych przerw w dopływie prądu - lód roztopił się i zamrzł ponownie wokół podajnika śrubowego	Wymij pojemnik z lodem i roztop jego zawartość. Oczyść pojemnik, wytrzyj go do sucha i załóż z powrotem na właściwe miejsce. Gdy w pojemniku pojawi się pierwsza partia zamrożonego lodu, dozownik powinien działać prawidłowo.
Dozownik lodu jest zatkany.	Kostki lodu zakleszczyły się pomiędzy ramieniem układu zamrażania lodu a tylną ścianką pojemnika na lód.	Wymij kostki lodu zakleszczone w dozowniku.
	Kostki lodu stopiły się ze sobą w większą bryłę.	Używaj dozownika odpowiednio często, aby nie nastąpiło zbrzydlenie się kostek.
	W dozowniku umieszczono kostki lodu otrzymane inaczej - poza układem zamrażania lodu.	Dozownik jest w stanie dozować tylko kostki lodu zamrożone we własnym układzie zamrażania lodu.
Dozownik nie dozuje wody	Główny zawór odcinający dopływ wody do mieszkania jest zamknięty. Patrz hasło "Dozownik nie dozuje lodu" w tabeli powyżej.	Otwórz główny zawór odcinający dopływ wody do mieszkania.
	Drzwi komory lodówki lub zamrażarki są uchylone.	Upewnij się, czy drzwi obydwu komór są zamknięte.
Woda ma dziwny smak i / lub zapach.	Woda zbyt długo pozostawała w zbiorniku.	Pobierz i wylej 7 szklanek wody aby odświeżyć zawartość zbiornika. Pobierz i wylej kolejnych 7 szklanek wody aby przepłukać zbiornik.
	Urządzenie nie jest prawidłowo podłączone do sieci zimnej wody.	Podłącz urządzenie do sieci zimnej wody, doprowadzającej wodę do kranu w kuchni.
Odgłos spadania kostek lodu.	Jest to normalny odgłos, dochodzący wówczas gdy automatycznie zamrożona kostka lodu wpada do pojemnika na lód. Natężenie tych odgłosów może się zmieniać zależnie od położenia urządzenia.	
Odgłos przepływu wody.	Jest to normalny odgłos, dochodzący wówczas gdy układ zamrażania lodu pobiera wodę po przerzuceniu partii zamrożonych kostek do pojemnika z lodem.	
Inne	Przeczytaj dokładnie rozdział "Automatyczne zamrażanie lodu i dozownik" w niniejszym poradniku.	



Utylizacja starych urządzeń

1. Kiedy do produktu dołączony jest niniejszy przekreślony symbol kolorowego pojemnika na śmieci, oznacza to, że produkt jest objęty dyrektywą 2002/96/EC.
2. Wszystkie elektryczne i elektroniczne produkty powinny być utylizowane niezależnie od odpadów miejskich, z wykorzystaniem przeznaczonych do tego miejsc składowania wskazanych przez rząd lub miejscowe władze.
3. Właściwy sposób utylizacji starego urządzenia pomoże zapobiec potencjalnie negatywnemu wpływowi na zdrowie i środowisko.
4. Aby uzyskać więcej informacji o sposobach utylizacji starych urządzeń, należy skontaktować się z władzami lokalnymi, przedsiębiorstwem zajmującym się utylizacją odpadów lub sklepem, w którym produkt został kupiony.

To normalnê...

Poniższe zdarzenia są normalne.

	Zdarzenie	Rozwiązanie
Dźwięk	Słysząc dźwięk „Tak” lub „Took”	To dźwięk rozszerzania/kurczenia wielu części lub pracy wielu elementów kontrolnych, uzależniony od zmiany temperatury w lodówce.
	Słysząc dźwięk „Deureureuk~”, „Dulkuk” lub „Woong”	Jest to działanie kompresora lub wentylatora podczas rozpoczęcia lub zakończenia pracy lodówki. Taki sam dźwięk jest wydawany przy uruchamianiu lub wyłączeniu silnika samochodu.
	Słysząc dźwięk „Kureureuk” płynięcia wody	To dźwięk zmiany stanu czynnika chłodniczego w zamrażarce/lodówce. Gdy płyn zamienia się w gaz, można usłyszeć dźwięk przepływu wody, a gdy gaz się skrapla, można usłyszeć dźwięk „Kureureuk”.
	Słysząc dźwięk wiatru, jak „Shoo~” lub „Shik” zaraz po zamknięciu drzwi	To dźwięk wydawany, gdy ciśnienie wewnątrz zostaje tymczasowo obniżone po tym, jak powietrze dostające się do lodówki lub zamrażarki jest szybko chłodzone.
	Słysząc wibrujący dźwięk	Jeśli lodówka jest umieszczona na drewnianej podłodze lub ścianie, lub gdy lodówka nie jest prawidłowo wypoziomowana, dźwięk może być głośny ze względu na wibrację.
	Słysząc głośny dźwięk po pierwszej instalacji produktu.	Podczas pracy lodówki po raz pierwszy będzie ona działać przy dużej prędkości w celu szybkiego chłodzenia, i dźwięk może wydawać się głośny. Po obniżeniu wewnętrznej temperatury poniżej pewnego poziomu, hałas ustąpi.
Otwarte drzwi	Drzwi są niedomknięte po ich zamknięciu	W zależności od siły lub prędkości zamykania drzwi lodówki lub zamrażarki, drzwi mogą nieznacznie się otworzyć i następnie zostać zamknięte. Należy uważać, aby nie zamykać zbyt mocno drzwi.
Oblodzenie/krople rosy	Wewnątrz lub na zewnątrz lodówki występuje oblodzenie lub krople rosy	Gdy powietrze z zewnątrz dostanie się do wewnętrznej powierzchni chłodzenia lodówki, może powstać oblodzenie/krople rosy. Wystąpi to szybciej, jeśli drzwi lodówki będą otwierane i zamykane częściej. Ponadto, jeśli w miejscu instalacji lodówki jest większa wilgotność lub w trakcie sezonu deszczowego lub w deszczowy dzień krople rosy mogą tworzyć się na zewnątrz lodówki. Jest to naturalna rzecz występująca przy wilgotnej pogodzie. Należy zetrzeć krople rosy suchą ściereczką.
Temperatura	Przednia część lodówki jest ciepła	Rurki ciepłe są zainstalowane wokół przedniej części lodówki oraz na oddzielnym zamrażarki i lodówki w celu uniknięcia powstawania kropli rosy. Lodówka może wydawać się cieplejsza po instalacji lub w trakcie gorącego lata, jednak nie jest to żaden problem i nie należy się tym martwić.