



**LG**

Life's Good

# BRUGERVEJLEDNING LCD-TV/LED LCD-TV/ PLASMA-TV

Læs denne vejledning grundigt inden betjening af produktet, og behold den til evt. senere brug.

# LICENSER

Understøttede licenser varierer, afhængigt af modellen. Du kan få flere oplysninger om licenserne ved at besøge [www.lg.com](http://www.lg.com).



Fremstillet under licens fra Dolby Laboratories. "Dolby" og dobbelt-D-symbolet er varemærker tilhørende Dolby Laboratories.



HDMI, HDMI-logoet og High-Definition Multimedia Interface er varemærker eller registrerede varemærker fra HDMI Licensing LLC.



OM DIVX-VIDEO: DivX® er et digitalt videoformat udviklet af DivX, Inc. Dette er en officiel DivX Certified®-enhed, som kan afspille DivX-video. Besøg [www.divx.com](http://www.divx.com) for mere information og softwareværktøjer til at konvertere dine filer til DivX video.

OM DIVX VIDEO-ON-DEMAND: Denne DivX Certified®-enhed skal være registreret for at kunne afspille købte DivX VOD (Video-on-Demand)-film. For at få din registreringskode skal du finde DivX VOD-sektionen i menuen for enhedsopsætning. Gå til [vod.divx.com](http://vod.divx.com) for at få flere oplysninger om, hvordan du fuldfører din registrering.

"DivX Certified® til afspilning af DivX®-video op til HD 1080p, inkl. betalingsindhold."

DivX®, DivX Certified® og tilknyttede logoer er varemærker tilhørende DivX, Inc. og anvendes under licens.

Dækket af én eller flere af følgende amerikanske patenter:  
7.295.673; 7.460.668; 7.515.710; 7.519.274



# INDHOLDSFORTEGNELSE

## 2 LICENSER

## 6 SAMLING OG KLARGØRING

- 6 Udpakning
- 9 Købes separat
- 9 Dele og knapper
- 16 Løft og flytning af TV'et
- 16 Opsætning af TV'et
- 16 - Montering af soklen
- 20 - Når holderen ikke bruges
- 21 - Montering på et bord
- 22 - Montering på en væg
- 24 - Ordning af kabler
- 25 - Placering af skærmen
- 25 - Tilslutning af TV'et

## 26 FJERNBETJENING

## 30 SE TV

- 30 Tilslutning af en antenne
- 30 Når du tænder for TV'et for første gang
- 31 Se TV
- 31 Håndtering af programmer
- 31 - Automatisk angivelse af programmer
- 33 - Indstilling for kabel-DTV (kun i kabeltilstand)
- 34 - Manuel angivelse af programmer (i digital tilstand)
- 35 - Manuel angivelse af programmer (i analog tilstand)
- 36 - Forstærker
- 36 - Redigering af programlisten
- 38 - Oplysninger om CI [Common Interface]
- 39 - Valg af programlisten

- 40 EPG (elektronisk programguide) (i digital tilstand)
- 40 - Slå EPG til/fra
- 40 - Vælg et program
- 41 - Guidevisningen NU/NÆSTE
- 41 - 8-dages visning
- 41 - Datovisning
- 41 - Udvidet beskrivelsesboks
- 41 - Indstillingstilstanden for optagelse og påmindelse
- 41 - Indstillingstilstand for påmindelse
- 42 - Opgavelistetilstand
- 42 Brug af ekstra indstillinger
- 42 - Justering af formatforhold
- 44 - Skift af AV-tilstande
- 44 - Brug af medielisten
- 45 - Låsning af knapperne på TV'et (Børnelås)
- 46 Brug af hurtigmenuen
- 47 Brug af kundeservice
- 47 - Test af softwareopdatering
- 48 - Test af billedet/lyden
- 48 - Brug af Signaltest
- 48 - Brug af produkt- eller serviceoplysninger

## 49 3D-BILLEDER

- 49 3D-teknologi
- 50 - Ved brug af 3D-briller
- 50 - Visningsafstand for 3D-billeder
- 51 Se 3D-billeder

## 53 UNDERHOLDNING

- 53 - Oprettelse af forbindelse til et kablet netværk
- 54 - Netværksstatus
- 55 - Tilslutning af USB-lagringsenheder
- 56 - Genemsyn af filer
- 57 - Visning af film
- 60 - Visning af fotos
- 62 - Lytning til musik

- 64 - DivX-registreringskode

## 65 TILPASNING AF TV-INDSTILLINGER

---

- 65 Åbning af hovedmenuer
- 66 Tilpasning af indstillinger
- 66 - Indstillinger for OPSÆTNING
- 67 - Indstillinger for BILLEDE
- 73 - Lydindstillinger
- 76 - Klokkeslætsindstillinger
- 77 - Låseindstillinger
- 78 - Indstilling af valgmuligheder
- 81 - Netværksindstillinger

## 82 OPRETTELSE AF TILSLUTNINGER

---

- 83 Tilslutningsoversigt
- 84 Tilslutning til en HD-modtager, dvd-optager eller videoafspiller
- 84 - HDMI-tilslutning
- 84 - DVI til HDMI-tilslutning
- 84 - Component-tilslutning
- 85 - Tilslutning med et Scart-stik
- 86 - Composite-tilslutning
- 86 Tilslutning til en pc
- 86 - HDMI-tilslutning
- 86 - DVI til HDMI-tilslutning
- 86 - RGB-tilslutning
- 87 Tilslutning til et lydsystem
- 87 - Digital optisk lydtilslutning
- 88 - Tilslutning af hovedtelefoner
- 88 Tilslutning til en USB-enhed
- 88 Tilslutning til et CI-modul
- 89 SIMPLINK-tilslutning
- 89 - Aktivering af SIMPLINK-funktionen

## 90 TEKST-TV

---

- 90 Tænd eller sluk
- 90 Simple tekst

- 90 - Valg af side
- 90 Toptekst
- 90 - Valg af gruppe/blok/side
- 90 - Direkte valg af side
- 91 Fasttext
- 91 - Valg af side
- 91 Specialfunktioner i tekst-TV

## 92 DIGITALT TEKST-TV

---

- 92 Tekst-TV i en digital tjeneste
- 92 Tekst-TV i digitale tjenester

## 93 VEDLIGEHOLDELSE

---

- 93 Rengøring af TV'et
- 93 - Skærm og billede
- 93 - Kabinet og stativ
- 93 - Strømkabel
- 94 Forhindring af "billedfastbrænding" eller "indbrænding" på TV-skærmen

## 95 FEJLFINDING

---

## 97 SPECIFIKATIONER

---

## 108 IR-KODER

---

## 109 OPSÆTNING AF EKSTERN KONTROLLENHED

---

- 109 Opsætning af RS-232C
- 109 Stiktype
- D-Sub 9-bens hanstik
- 109 Konfiguration af RS-232C
- 110 Kommunikationsparametre
- 110 Kommandoreferenceliste
- 111 Transmission/modtagelsesprotokol

# SAMLING OG KLARGØRING

## Udpakning

Kontroller produktkassen for følgende artikler. Hvis noget tilbehør mangler, skal du kontakte den lokale forhandler, hvor du har købt produktet. Illustrationerne i denne vejledning kan være anderledes end det pågældende produkt eller tilbehør.

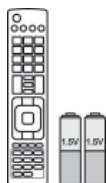

Fjernbetjening og batterier (AAA)



Betjeningsmanual



Polerklud<sup>1</sup> (denne artikel følger ikke med alle modeller).



Ferritkerne  
(Afhængigt af modellen)



Strømkabel (denne artikel følger ikke med alle modeller).

DANSK

1 Aftør forsigtigt pletterne på kabinettet med polerkluden.

Kun 42/50PT25\*\*, 50/60PV25\*\*, 42/50PT35\*\*, 50PV35\*\*, 50/60PZ25\*\*, 42/50PW45\*\*, 50/60PZ55\*\*, 42/50PT45\*\*



M4 x 26    M5 x 14,5

(Undtagen 60PV25\*\*,  
60PZ25\*\*, 60PZ55\*\*)



M4 x 28    M5 x 24

(Kun 60PV25\*\*,  
60PZ25\*\*, 60PZ55\*\*)

Skrue til samling



Kabelholder



Strømkabelholder



Beskyttelsesdel



3D-briller  
(AG-S250 : Afhængigt  
af modellen)



Beskyttelsesdel  
tape

Kun 22LK33\*\*



Kabelholder



Beskyttelsesdel

Kun 19/22/26LV25\*\*, 22/26LV55\*\*, 19/22LV23\*\*



x 2

(M4x6)

(Undtagen 19/22LV23\*\*)



x 2

(M4x16)

(Undtagen 19/22LV23\*\*)



x 4

M4 x 14

(Kun 19/22LV23\*\*)

Skruer til samling



eller

Kabelholder

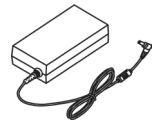

DC Adapter

Kun 26/32LK33\*\*, 32/37/42LK43\*\*, 32/42/47LK53\*\*, 32/37/42LK45\*\*, 32/42LK55\*\*, 47LK95\*\*



x 8

(M4x20)

Skruer til samling

(Undtagen 47LK53\*\*,  
47LK95\*\*)

Skruer til fastgørelse



Beskyttelsesdel



(Kun 47LK95\*\*)

FPR 3D-briller<sup>1</sup>Kun 32LV25\*\*, 32/37/40/42/47LV35\*\*, 32/42/47/55LW45\*\*, 32/37/42/47LV45\*\*, 32/42LV34\*\*,  
42/47LW54\*\*

x 8

(M4x12)

(Undtagen 32LV25\*\*)



x 8

(M4x14)

(Kun 32LV25\*\*)

Skruer til samling

(Kun 32LV25\*\*,  
32/37LV35\*\*, 32LW45\*\*,  
32/37LV45\*\*, 32LV34\*\*)

Skruer til fastgørelse

(Kun 32/  
42/47/55LW45\*\*,  
42/47LW54\*\*)FPR 3D-briller<sup>1</sup>

<sup>1</sup> Antallet af 3D-briller kan være forskelligt fra land til land.

### ⚠ FORSIGTIG

- Undlad at bruge uoriginale artikler for at tilgodes sikkerheden og produktets levetid.
- Tings- eller personskade som følge af brug af uoriginale artikler dækkes ikke af garantien.

### ! BEMÆRK

- De medfølgende dele til produktet kan variere, afhængigt af modellen.
- Produktspecifikationer eller indhold i denne vejledning kan ændres uden forudgående varsel på grund af opgradering af produktfunktioner.

#### Sådan bruges ferritkernen (Kun plasma-TV)

- 1 Brug ferritkernen til at reducere den elektromagnetiske interferens i PC-lydkablet. Vikl PC-lydkablet rundt om ferritkernen tre gange. Placer ferritkernen tæt på TV'et.

[til en ekstern enhed]



[til TV'et]

[Figur 1]



(Grå)

[Tværsnit af ferritkerne]

- 2 Brug ferritkernen til at reducere den elektromagnetiske interferens i strømkkablet. Vikl strømkkablet rundt om ferritkernen én gang. Placer ferritkernen tæt på TV'et.

[til en stikkontakt]



[til TV'et]

[Figur 2]



(Sort)

[Tværsnit af ferritkerne]

- 3 Brug ferritkernen til at reducere den elektromagnetiske interferens i strømkkablet. Vikl strømkkablet rundt om ferritkernen én gang. Placer ferritkernen tæt på TV'et og en stikkontakt.

[til en stikkontakt]

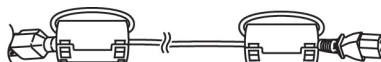

[til TV'et]

[Figur 3]



(Sort)

[Tværsnit af ferritkerne]

- 4 Brug ferritkernen til at reducere den elektromagnetiske interferens i LAN-kablet. Vikl LAN-kablet én gang om den lille ferritkerne og tre gange om den store ferritkerne. Placer ferritkernen tæt på TV'et.

[til TV'et]

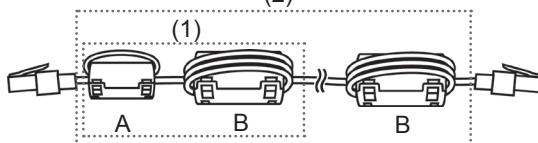

[til en ekstern enhed]

[Figur 4]

A (Grå)	B (Grå)

[Tværsnit af ferritkerne]

- Hvis der er én ferritkerne, skal du følge fremgangsmåden i figur 1.
- Hvis der er to ferritkerner, skal du følge fremgangsmåden i figur 1 og 2.
- Hvis der er tre ferritkerner, skal du følge fremgangsmåden i figur 1 og 3.
- Hvis der er fire ferritkerner, skal du følge fremgangsmåden i figur 1, 2 og 4(1).
- Hvis der er fem ferritkerner, skal du følge fremgangsmåden i figur 1, 3 og 4(1).
- Hvis der er seks ferritkerner, skal du følge fremgangsmåden i figur 1, 3 og 4 (2).

- Du opnår optimal tilslutning ved at sikre, at HDMI-kabler og USB-enheder har bezel, der er mindre end 10 mm i tykkelsen og 18 mm i bredden (undtagen 42/50PT25\*\*, 50/60PV25\*\*, 42/50PT35\*\*, 50PV35\*\*, 50/60PZ25\*\*, 42/50PW45\*\*, 50/60PZ55\*\*, 22/26/32LK33\*\*, 32/37/42LK43\*\*, 32/42/47LK53\*\*, 47LK95\*\*, 42/50PT45\*\*)

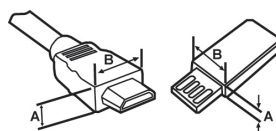

\*A ≡ 10 mm



\*B ≡ 18 mm



## Købes separat

Separat ekstraudstyr kan ændres eller modificeres for at forbedre kvaliteten, uden at dette meddeles. Kontakt din forhandler for at købe disse udstyrsdele.

Denne enhed fungerer kun sammen med kompatible LG Plasma-TV, LED LCD-TV eller LCD-TV.

Kun plasma-TV	Kun LCD-TV/LED LCD-TV
	
3D-briller (AG-S230, AG-S250, AG-S270 : Kun 3D-modeller)	FPR 3D-briller <sup>1</sup> (AG-F2** : Kun 3D-modeller)

1 Modelnavnet eller -designet kan ændres afhængig af opgraderingen af produktfunktionerne, producentens forhold eller politikker.

## Dele og knapper

### ! BEMÆRK

- TV-apparatet kan sættes i standbytilstand for at reducere strømforbruget. Og TV'et bør slukkes, hvis det ikke skal bruges i nogen tid, da dette vil reducere energiforbruget.
- Dermed reduceres den generelle driftsomkostning også.

### ! FORSIGTIG

- Træd ikke på glasholderen, og udsæt den ikke for stød. Den kan gå i stykker med risiko for personskade på grund af glassplinter, eller TV'et kan vælte.
- Træk ikke i TV'et. Det kan beskadige gulvet eller produktet.
- For nogle modeller er den tynde film på skærmen en del af tv'et, så lad den sidde på.

- Det viste billede kan variere fra billedet på dit TV.

Kun 50/60PZ25\*\*, 42/50PW45\*\*, 50/60PZ55\*\*, 42/50PT45\*\*

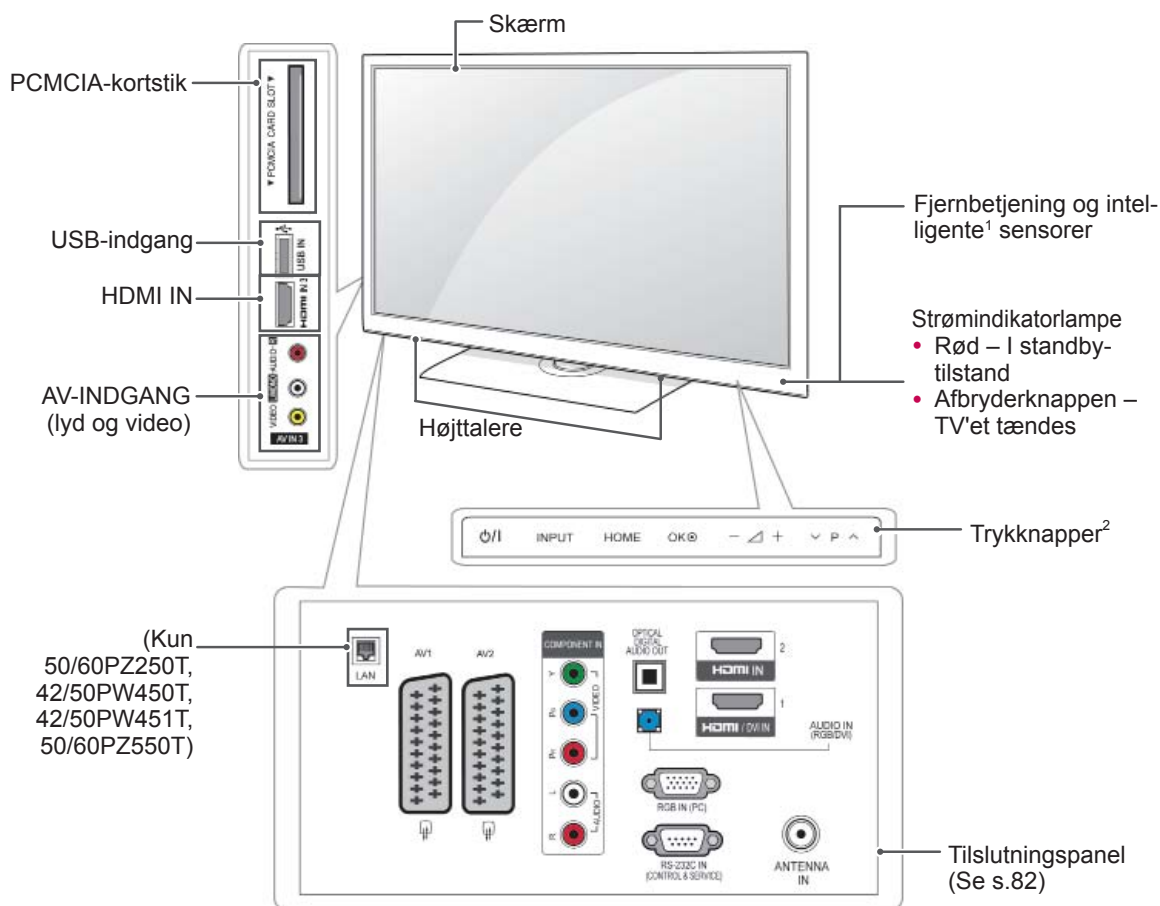

Knap	Beskrivelse
⏻/⏻	Tænder eller slukker for strømmen
INPUT	Ændrer indgangskilden
HOME	Åbner hovedmenuen eller gemmer inputtet og lukker menuerne
OK	Vælger den fremhævede menuindstilling eller bekræfter et input
- / +	Justerer lydstyrkeniveauet
⏮ / P / ⏭	Ruller gennem de gemte programmer

1 Intelligent sensor - Justerer billedkvaliteten efter det omgivende miljø.

2 Trykknop - Du kan bruge den ønskede knapfunktion ved at berøre den.

- Det viste billede kan variere fra billedet på dit TV.

Kun 50/60PV25\*\*, 42/50PT35\*\*, 50PV35\*\*, 42/50PT25\*\*

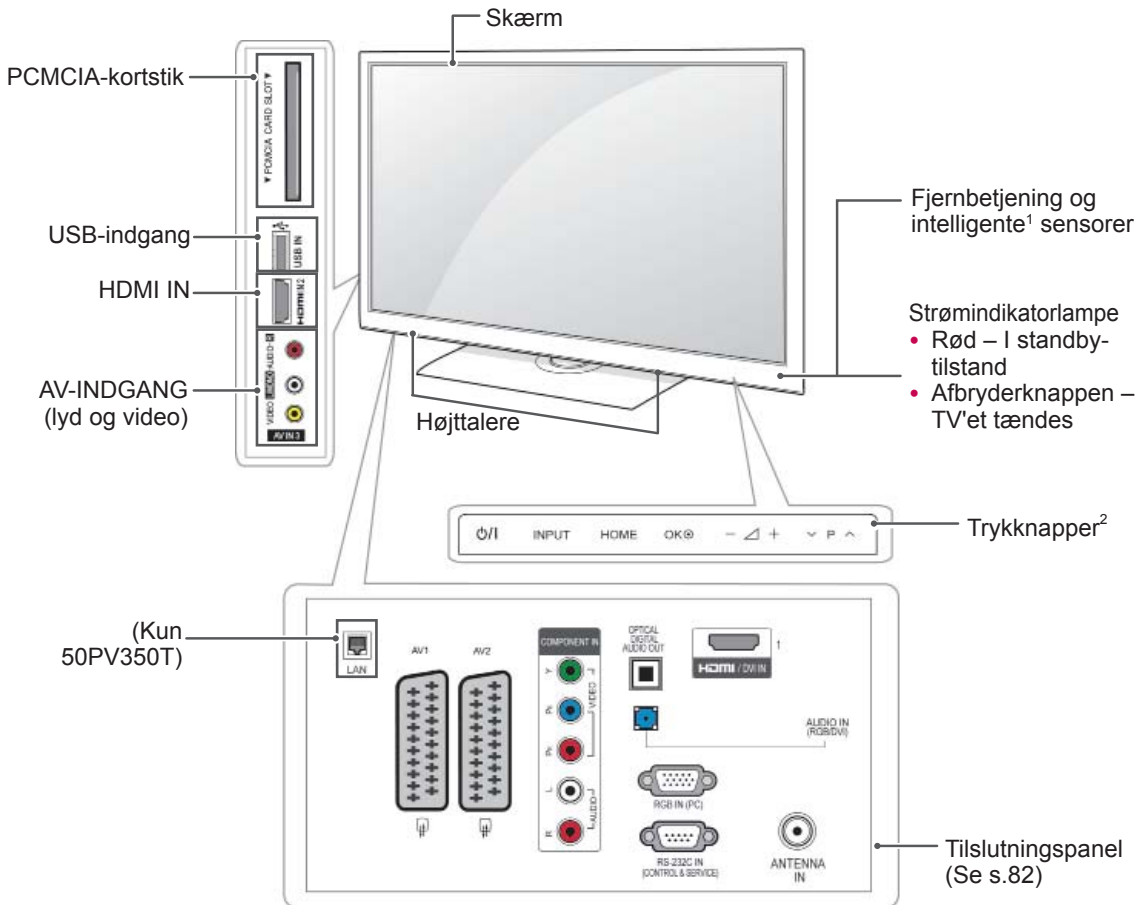

Knap	Beskrivelse
⏻/⏻	Tænder eller slukker for strømmen
INPUT	Ændrer indgangskilden
HOME	Åbner hovedmenuen eller gemmer inputtet og lukker menuerne
OK	Vælger den fremhævede menuindstilling eller bekræfter et input
- 🔊 +	Justerer lydstyrkeniveauet
⏮ ⏪ ⏩ ⏭	Ruller gennem de gemte programmer

1 Intelligent sensor - Justerer billedkvaliteten efter det omgivende miljø.

2 Trykknop - Du kan bruge den ønskede knapfunktion ved at berøre den.

- Det viste billede kan variere fra billedet på dit TV.

Kun 22/26/32LK33\*\*, 32/37/42LK43\*\*, 32/42/47LK53\*\*(Undtagen 32/42/47LK530T), 47LK95\*\*

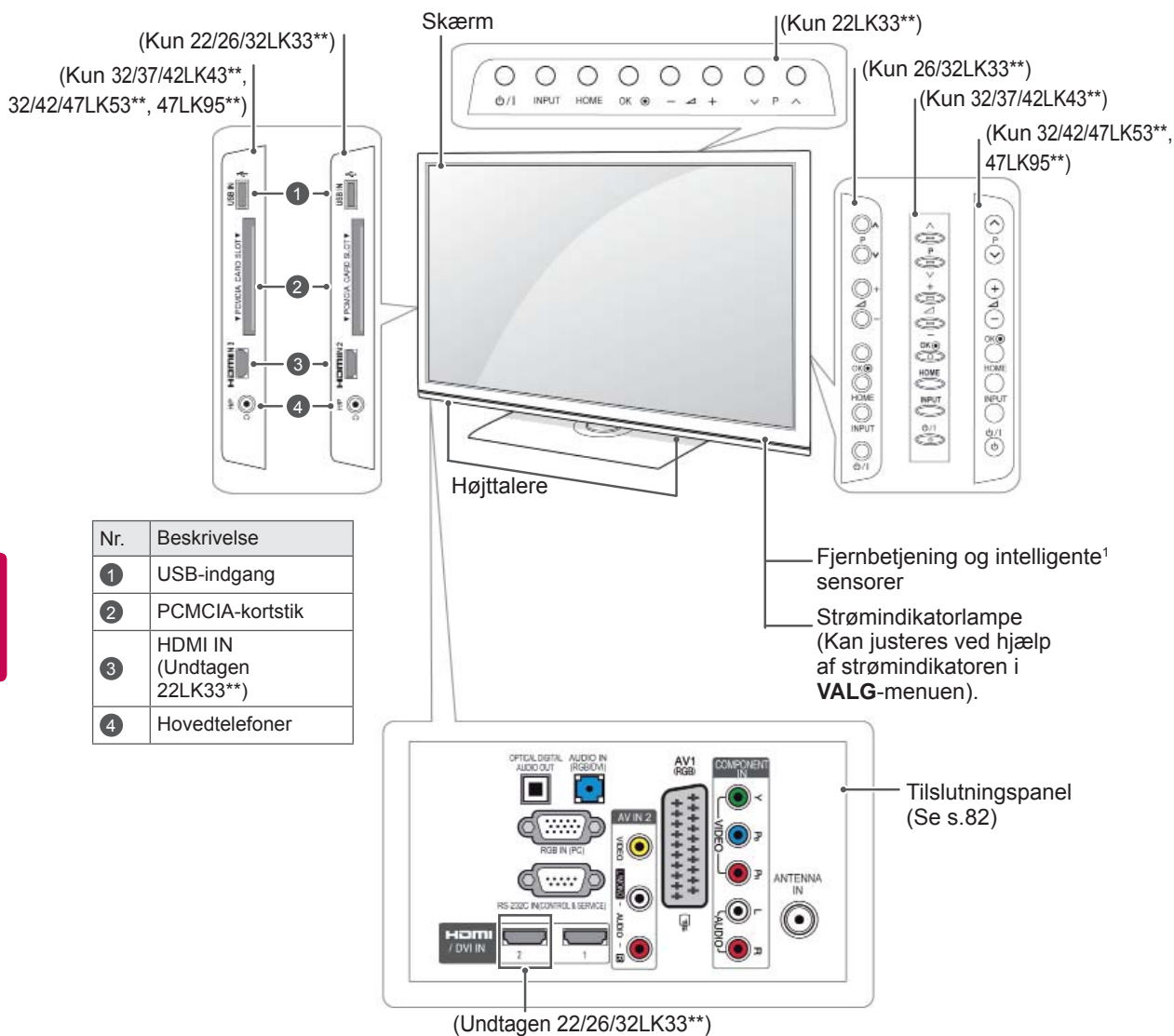

Knap	Beskrivelse
⏻/⏹	Tænder eller slukker for strømmen
INPUT	Ændrer indgangskilden
HOME	Åbner hovedmenuen eller gemmer inputtet og lukker menuerne
OK	Vælger den fremhævede menuindstilling eller bekræfter et input
- / +	Justerer lydstyrkeniveauet
⏪ P ⏩	Ruller gennem de gemte programmer

1 Intelligent sensor - Justerer billedkvaliteten efter det omgivende miljø(Kun 32/42/47LK53\*\*, 47LK95\*\*).

- Det viste billede kan variere fra billedet på dit TV.

Kun 19/22/26LV25\*\*, 19/22LV23\*\*, 22/26LV55\*\*

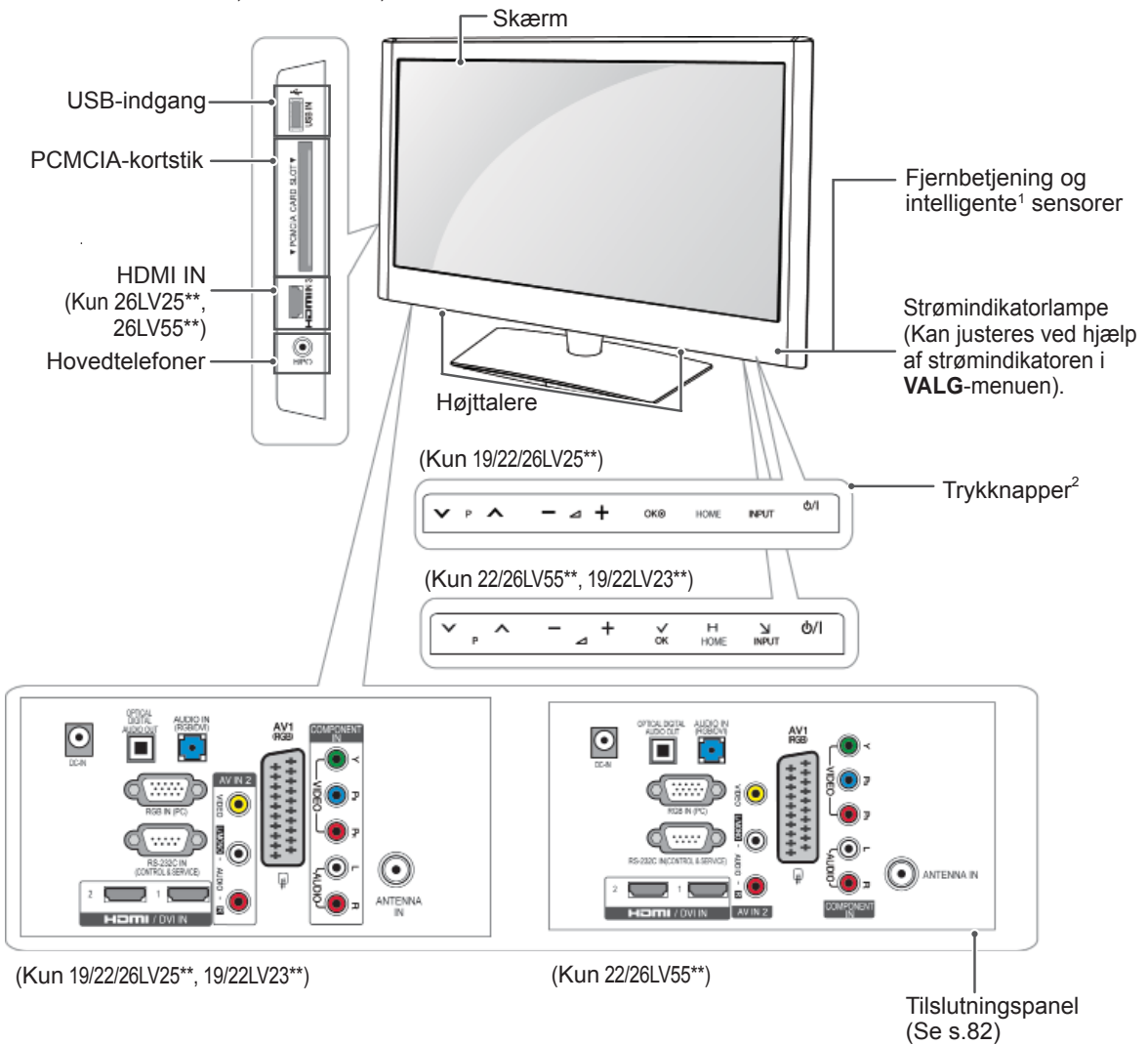

(Kun 19/22/26LV25\*\*, 19/22LV23\*\*)

(Kun 22/26LV55\*\*)

Tilslutningspanel  
(Se s.82)

Knap	Beskrivelse
▼ P ▲	Ruller gennem de gemte programmer
— ▸ +	Justerer lydstyrkeniveauet
OK	Vælger den fremhævede menuindstilling eller bekræfter et input
HOME	Åbner hovedmenuen eller gemmer inputtet og lukker menuerne
INPUT	Ændrer indgangskilden
⏻/⏿	Tænder eller slukker for strømmen

1 Intelligent sensor - Justerer billedkvaliteten efter det omgivende miljø.

2 Trykknop - Du kan bruge den ønskede knapfunktion ved at berøre den.

- Det viste billede kan variere fra billedet på dit TV.

Kun 32/42/47LK530T, 32/42LK550T, 32/37/42/47LV355T

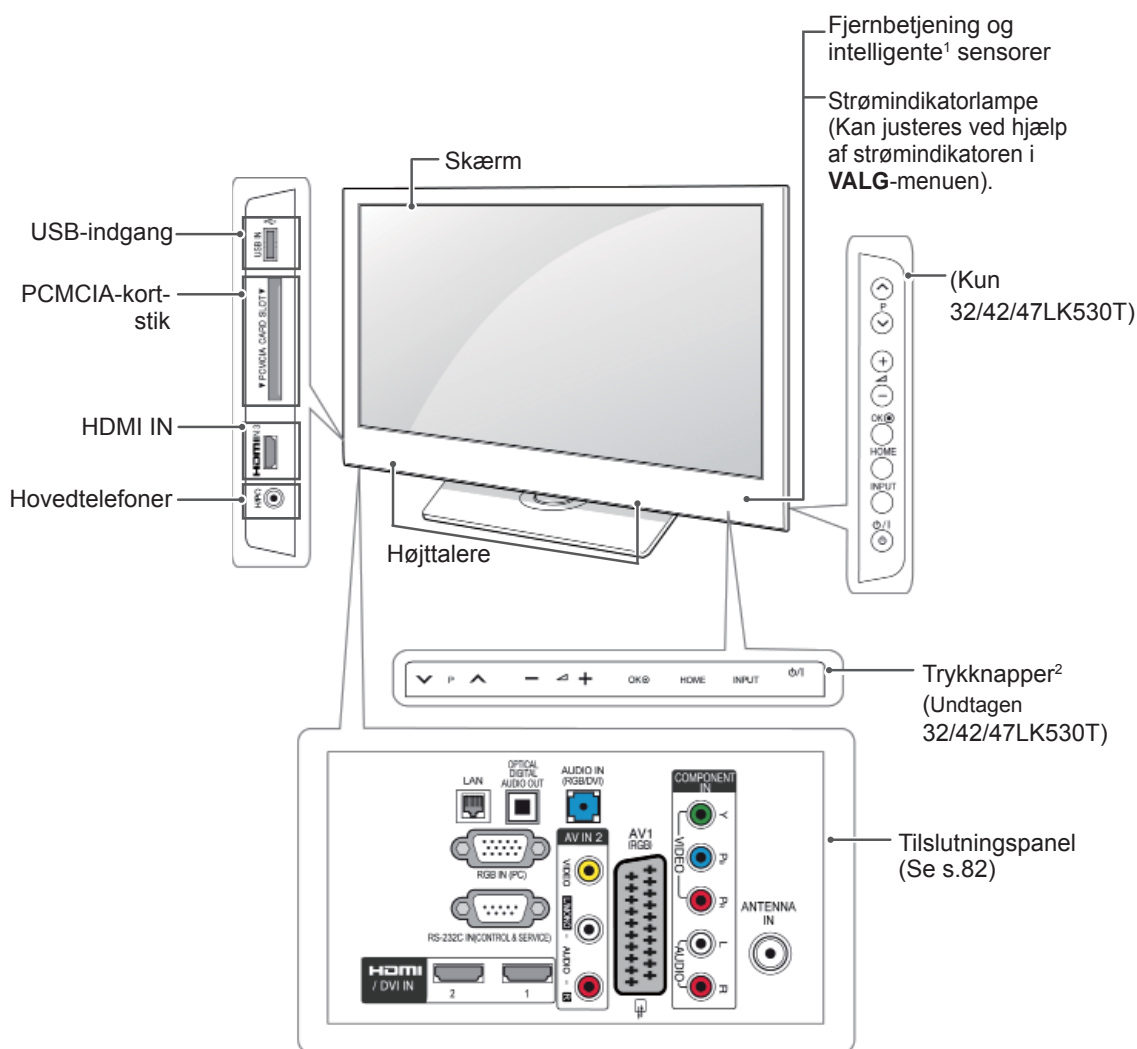

DANSK

Knap	Beskrivelse
▼ P ▲	Ruller gennem de gemte programmer
— ◀ +	Justerer lydstyrkeniveauet
OK	Vælger den fremhævede menuindstilling eller bekræfter et input
HOME	Åbner hovedmenuen eller gemmer inputtet og lukker menuerne
INPUT	Ændrer indgangskilden
⏻/⏿	Tænder eller slukker for strømmen

- 1 Intelligent sensor - Justerer billedkvaliteten efter det omgivende miljø.
- 2 Trykknop - Du kan bruge den ønskede knapfunktion ved at berøre den.

- Det viste billede kan variere fra billedet på dit TV.

Kun 32/37/42LK45\*\*, 32/42LK55\*\*, 32LV25\*\*, 32/42LV34\*\*, 32/37/40/42/47LV35\*\*,  
32/37/42/47LV45\*\*, 32/42/47/55LW45\*\*, 42/47LW54\*\* (Undtagen 32/42LK550T, 32/37/42/47LV355T)

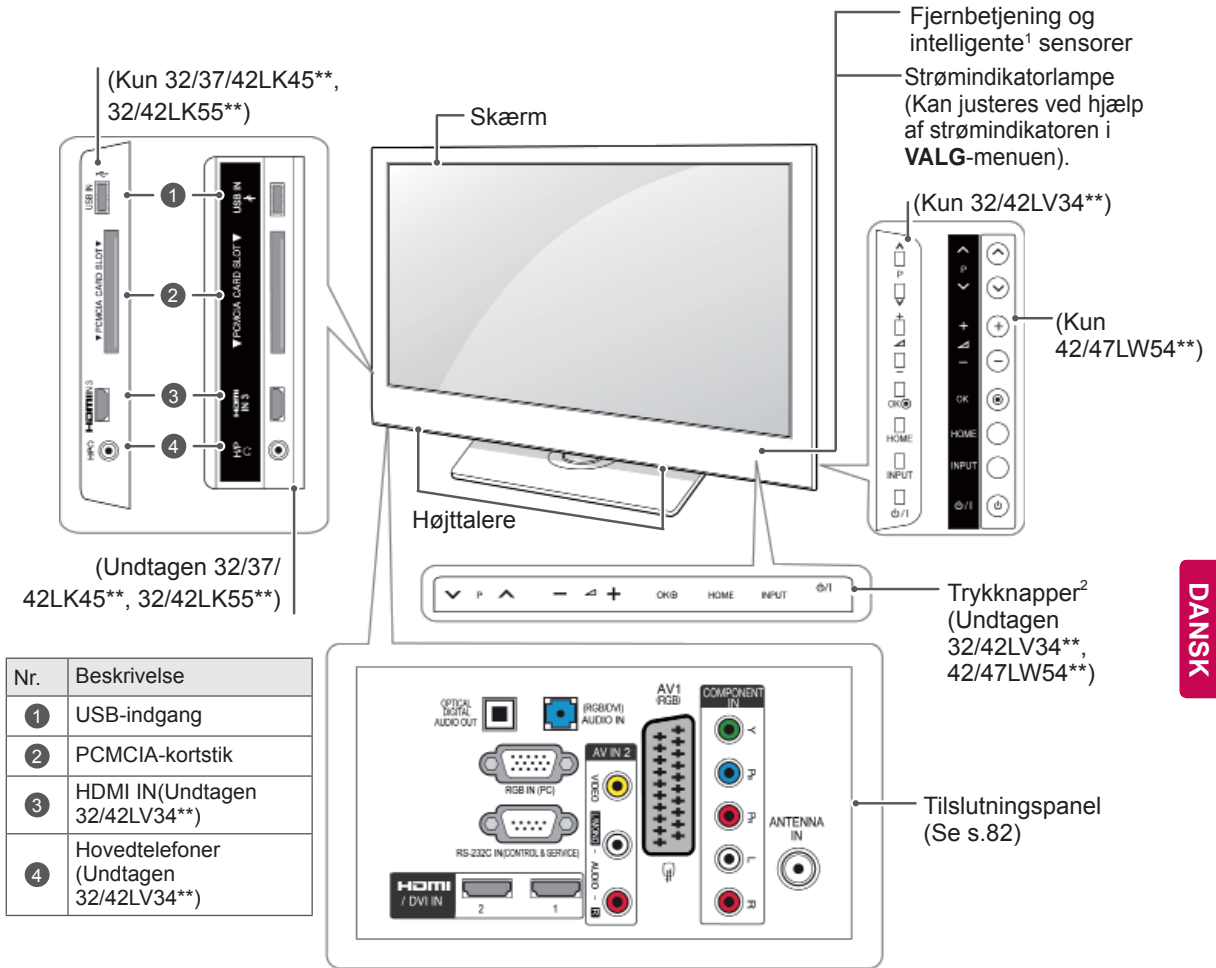

Knap	Beskrivelse
▼ P ▲	Ruller gennem de gemte programmer
— ◀ +	Justerer lydstyrkeniveauet
OK	Vælger den fremhævede menuindstilling eller bekræfter et input
HOME	Åbner hovedmenuen eller gemmer inputtet og lukker menuerne
INPUT	Ændrer indgangskilden
⏻/⏼	Tænder eller slukker for strømmen

- 1 Intelligent sensor - Justerer billedkvaliteten efter det omgivende miljø.
- 2 Trykknop - Du kan bruge den ønskede knapfunktion ved at berøre den.

## Løft og flytning af TV'et

Når du vil flytte eller løfte TV'et, skal du læse følgende for at undgå, at TV'et bliver ridset eller beskadiget, samt af hensyn til sikker transport, uanset typen og størrelsen.



### FORSIGTIG

- Undlad at berøre skærmen, da det kan medføre beskadigelse af skærmen eller nogle af de pixel, der bruges til at skabe billeder.

- Det anbefales at flytte TV'et i den kasse eller det indpakningsmateriale, som enheden oprindeligt blev leveret i.
- Før du flytter eller løfter TV'et, skal du tage frakoble strømkablet og alle øvrige kabler.
- Når du holder TV'et, skal TV'et vende væk fra dig for at forhindre, at skærmen bliver ridset.



- Hold godt fast i TV'et foroven og forneden. Undlad at holde fast i den gennemsigtige del, højttaleren eller højttalerens gitterområde.

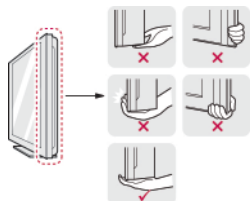

- Et stort TV bør som minimum transporteres af 2 personer.
- Ved manuel transport af TV'et skal du holde TV'et som vist på følgende illustration.

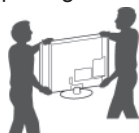

- Ved transport af TV'et skal du undlade at ud-sætte det for stød eller overdrevne vibrationer.
- Ved transport af TV'et skal du holde det oprejst og aldrig dreje det om på siden eller vippe det forover eller mod venstre eller højre.

## Opsætning af TV'et

- Det viste billede kan variere fra billedet på dit TV.

Placer TV'et på en bordsokkel, og monter TV'et på et bord eller en væg.

## Montering af soklen

(Kun 42/50PT25\*\*, 50/60PV25\*\*, 42/50PT35\*\*, 50PV35\*\*, 50/60PZ25\*\*, 42/50PW45\*\*, 50/60PZ55\*\*, 42/50PT45\*\*)

- 1 Læg TV'et med skærmens side nedad på en lige overflade.



### FORSIGTIG

- Læg en skummåtte eller en blød, beskyttende klud overfladen for at beskytte skærmen mod beskadigelse.

- 2 Monter delene på **soklens holderstykke** sammen med **sokkelfoden** på TV'et.

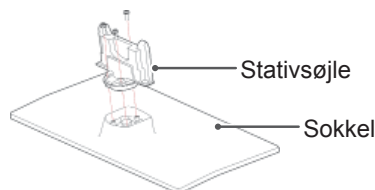

- 3 Fastgør TV'et og soklen med de 4 skruer.

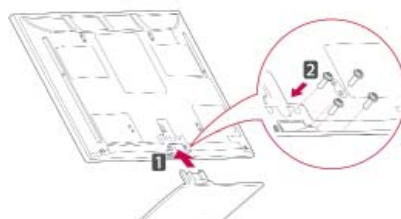

Sørg for at samle soklens front og bagside.

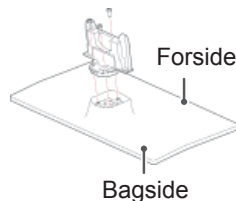

### FORSIGTIG

- Fastgør skruerne for at forhindre TV'et i at vippe forover. Stram ikke skruerne for meget.



(Kun 22LK33\*\*)

- 1 Læg TV'et med skærmens side nedad på en lige overflade.

**!** FORSIGTIG

- Læg en skummåtte eller en blød, beskyttende klud overfladen for at beskytte skærmen mod beskadigelse.

- 2 Monter TV'et som vist.

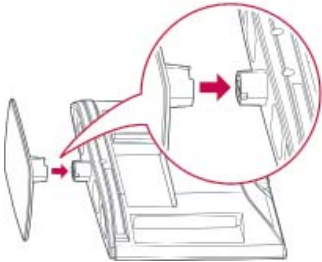

(Kun 19/22LV23\*\*)

- 1 Læg TV'et med skærmens side nedad på en lige overflade.

**!** FORSIGTIG

- Læg en skummåtte eller en blød, beskyttende klud overfladen for at beskytte skærmen mod beskadigelse.

- 2 Monter delene på **soklens holderstykke** sammen med **sokkelfoden** på TV'et.

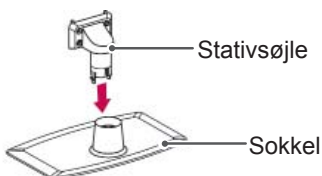

- 3 Fastgør TV'et og soklen med de 4 skruer.

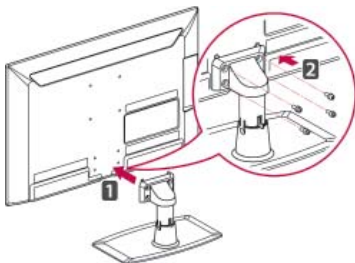

**!** FORSIGTIG

- Fastgør skruerne for at forhindre TV'et i at vippe forover. Stram ikke skruerne for meget.

(Kun 26/32LK33\*\*, 32/37/42LK43\*\*, 32/42/47LK53\*\*, 32/37/42LK45\*\*, 32/42LK55\*\*, 47LK95\*\*)

- 1 Læg TV'et med skærmens side nedad på en lige overflade.

**!** FORSIGTIG

- Læg en skummåtte eller en blød, beskyttende klud overfladen for at beskytte skærmen mod beskadigelse.

- 2 Monter delene på **soklens holderstykke** sammen med **sokkelfoden** på TV'et.

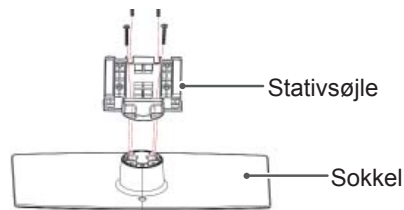

- 3 Fastgør TV'et og soklen med de 4 skruer.

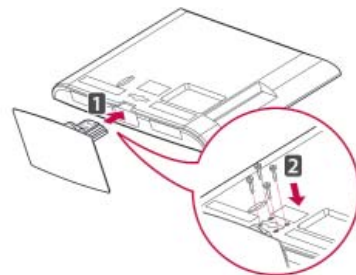

**!** FORSIGTIG

- Fastgør skruerne for at forhindre TV'et i at vippe forover. Stram ikke skruerne for meget.

(Kun 19/22/26LV25\*\*, 22/26LV55\*\*)

- 1 Læg TV'et med skærmens side nedad på en lige overflade.

**! FORSIGTIG**

- Læg en skummåtte eller en blød, beskyttende klud overfladen for at beskytte skærmen mod beskadigelse.

- 2 Monter delene på **soklens holderstyrkke** sammen med **sokkelfoden** på TV'et.

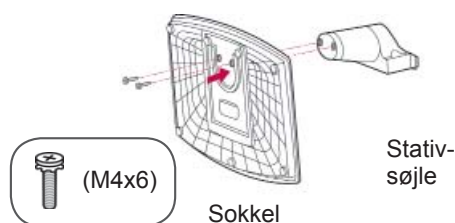

- 3 Fastgør TV'et og soklen med de 2 skruer.

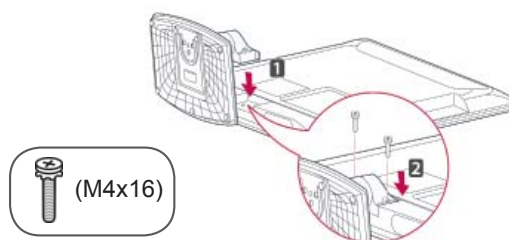

**! FORSIGTIG**

- Fastgør skruerne for at forhindre TV'et i at vippe forover. Stram ikke skruerne for meget.

(Kun 32LV25\*\*, 32/42LV34\*\*, 32/37/40/42/47LV35\*\*, 32/37/42/47LV45\*\*, 32/42/47/55LV45\*\*)

- 1 Læg TV'et med skærmens side nedad på en lige overflade.

**! FORSIGTIG**

- Læg en skummåtte eller en blød, beskyttende klud overfladen for at beskytte skærmen mod beskadigelse.

- 2 Monter delene på **soklens holderstyrkke** sammen med **sokkelfoden** på TV'et.

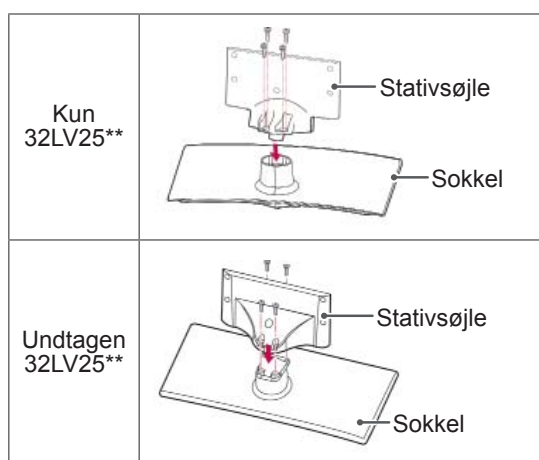

- 3 Fastgør TV'et og soklen med de 4 skruer.

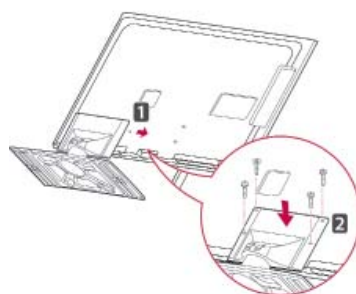

**! FORSIGTIG**

- Fastgør skruerne for at forhindre TV'et i at vippe forover. Stram ikke skruerne for meget.

(Kun 42/47LW54\*\*)

- 1 Læg TV'et med skærmens side nedad på en lige overflade.

**!** FORSIGTIG

- Læg en skummåtte eller en blød, beskyttende klud overfladen for at beskytte skærmen mod beskadigelse.

- 2 Monter delene på **soklens holderstykke** sammen med **sokkelfoden** på TV'et.

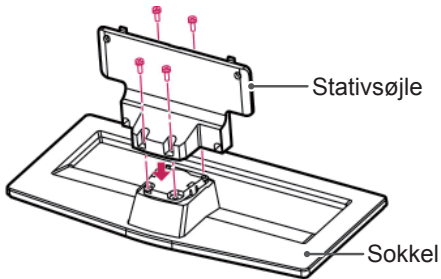

- 3 Monter TV'et som vist.

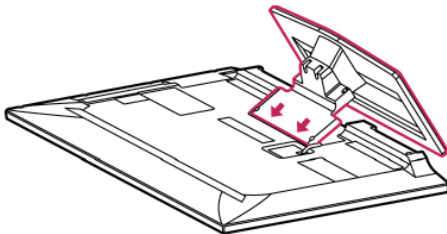

- 4 Fastgør TV'et og soklen med de 4 skruer.

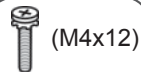
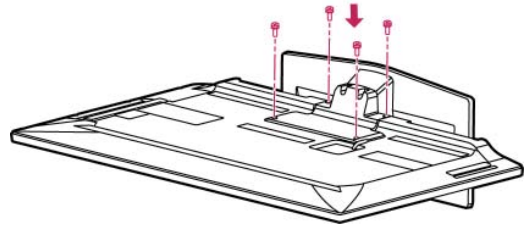

**!** FORSIGTIG

- Fastgør skruerne for at forhindre TV'et i at vippe forover. Stram ikke skruerne for meget.

## Når holderen ikke bruges

- Det viste billede kan variere fra billedet på dit TV.

(Kun 42/50PT25\*\*, 50/60PV25\*\*, 42/50PT35\*\*, 50PV35\*\*, 50/60PZ25\*\*, 42/50PW45\*\*, 50/60PZ55\*\*, 42/50PT45\*\*)

- Skub den medfølgende beskyttelsesdel hen til åbningen nederst på TV'et, indtil den klikker på plads.
- Fastgør tapen til beskyttelsesdelen.
  - Derved beskyttes åbningen mod opsamling af støv og snavs.
  - Ved montering af vægmonteringsbeslaget skal du bruge beskyttelsesdelen.

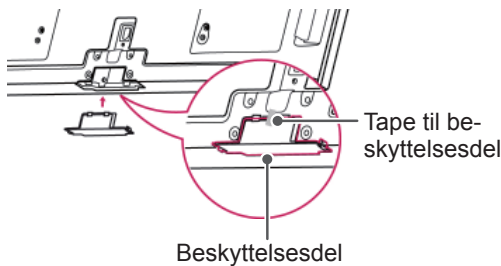

(Kun 26/32LK33\*\*, 32/37/42LK43\*\*, 32/42/47LK53\*\*, 32/37/42LK45\*\*, 32/42LK55\*\*, 47LK95\*\*)

- 1 Skub den medfølgende beskyttelsesdel hen til åbningen nederst på TV'et, indtil du hører klikkelyden.

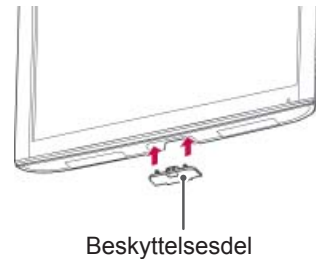

(Kun 22LK33\*\*)

- 1 Læg TV'et med skærmens side nedad på en lige overflade.
- 2 Fjern de 2 skruer, og træk holderstykket væk fra TV'et.

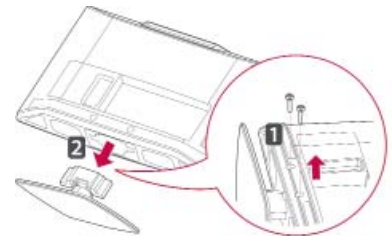

- 3 Skub den medfølgende beskyttelsesdel hen til åbningen nederst på TV'et, indtil den låses på plads. Derved beskyttes åbningen mod opsamling af støv og snavs.

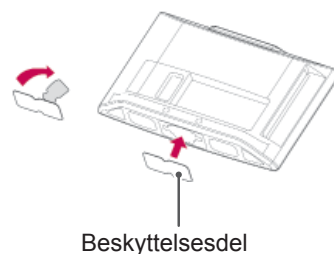

## Montering på et bord

- Det viste billede kan variere fra billedet på dit TV.
- 1 Løft og vip TV'et til oprejst position på et bord.
    - Sørg for (mindst) 10 cm mellemrum til væggen for at sikre korrekt ventilation.

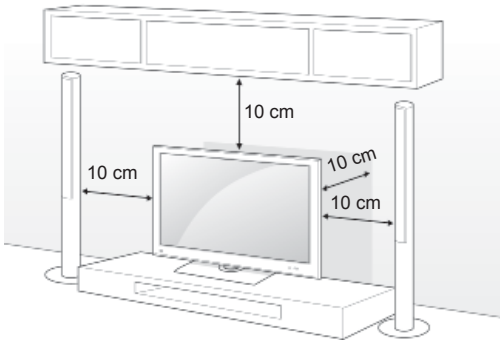

- 2 Tilslut strømledningen til en stikkontakt.

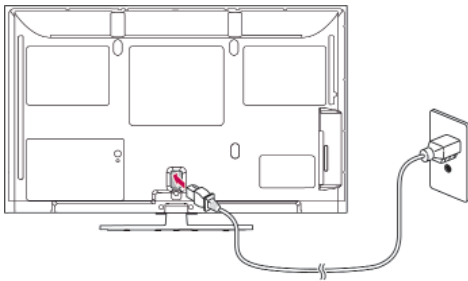

### ! FORSIGTIG

- Placer ikke TV'et tæt på varmekilder, da det kan medføre brand.

### ! BEMÆRK

- Drej TV'et 20 grader til venstre eller højre, og juster vinklen på TV'et, så den passer til dine behov (undtagen 22LK33\*\*, 19/22/26LV25\*\*, 22/26LV55\*\*, 19/22LV23\*\*)

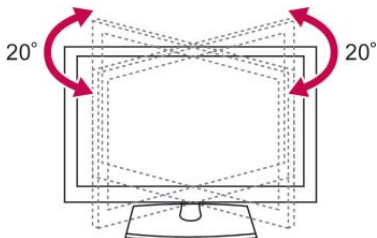

### Fastgørelse af TV'et til et bord

- Det viste billede kan variere fra billedet på dit TV.

(Kun 26/32LK33\*\*, 32/37/42LK43\*\*, 32/37/42LK45\*\*, 32/42LK53\*\*, 32/42LK55\*\*, 32LV25\*\*, 32/37LV35\*\*, 32LW45\*\*, 32/37LV45\*\*, 32LV34\*\*)

Fastgør TV'et til et bord for at forhindre, at det vælter forover, bliver beskadiget, eller der opstår personskade.

Monter TV'et på et bord, og isæt og stram derefter den medfølgende skrue bag på soklen.

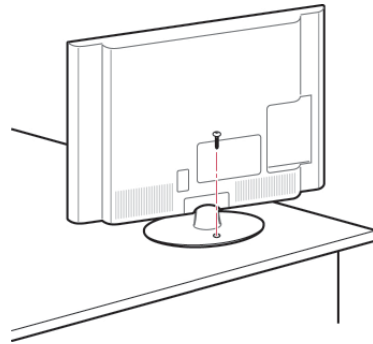

### ! ADVARSEL

- For at undgå at TV'et vælter skal det fastgøres sikkert til underlaget/væggen, som det fremgår i installationsvejledningen. Det kan forårsage personskade at vippe, ryste eller rykke i skærmen.

**Fastgørelse af TV'et til en væg**

- Det viste billede kan variere fra billedet på dit TV.

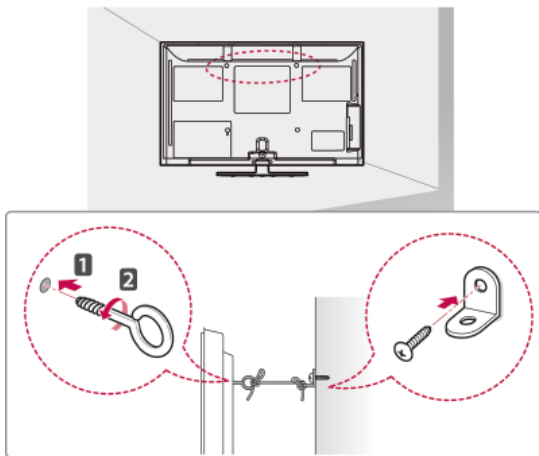

- 1 Indsæt og stram øjeboltene eller TV-beslagene bag på TV'et.  
- Hvis der sidder bolte i øjeboltens position, skal du fjerne boltene først.
- 2 Monter vægbeslagene med boltene til væggen. Sørg for, at vægbeslaget passer til øjeboltene bag på TV'et.
- 3 Fastgør øjeboltene og vægbeslagene stramt med et robust reb.  
Sørg for at holde rebet vandret med den lige overflade.

**FORSIGTIG**

- Sørg for, at børn ikke klatrer op på TV'et eller hænger i det.

**BEMÆRK**

- Brug en platform eller et kabinet, der er stort og stærkt nok til at støtte TV'ets vægt.

**Brug af Kensington Security System**

(denne funktion er ikke tilgængelig for alle modeller).

- Det viste billede kan variere fra billedet på dit TV.

Stikket til Kensington Security System findes bag på TV'et. Du finder flere oplysninger om installation og anvendelse ved at se i vejledningen til Kensington Security System eller ved at besøge <http://www.kensington.com>.

Tilslut kablet til Kensington Security System mellem TV'et og et bord.

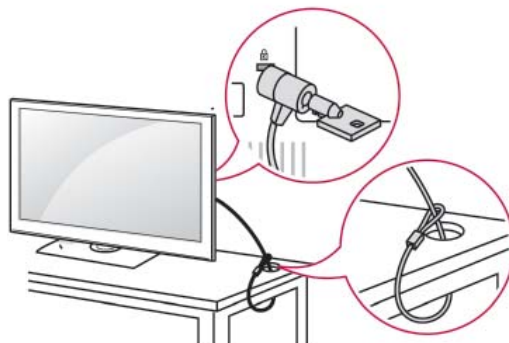
**Montering på en væg**

Fastgør forsigtigt et vægbeslag bag på TV'et, og monter vægbeslaget på en massiv væg, der står vinkelret på gulvet. Hvis du vil fastgøre TV'et på andre bygningsmaterialer, skal du kontakte en kvalificeret servicemedarbejder.

LG anbefaler, at vægmontering udføres af fagpersonale.

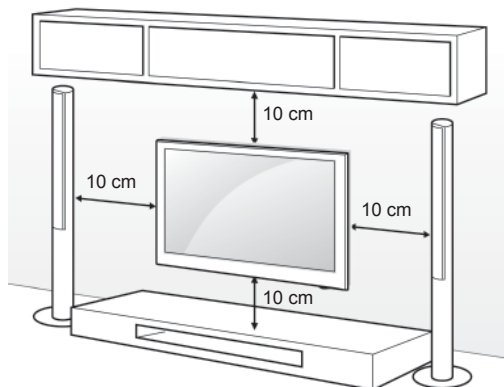

Sørg for at bruge skruer og vægbeslag, der overholder VESA-standarden. Standarddimensioner for vægbeslagsæt beskrives i følgende tabel.

#### Separat ekstraudstyr (vægmonteringsbeslag)

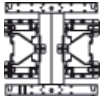
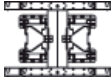
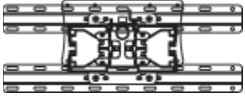
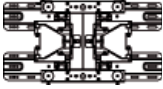
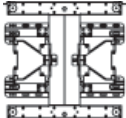
<b>Model</b>	42/50PT25** 42/50PT35** 50PV35** 50PZ25** 42/50PW45** 50PZ55** 42/50PT45** 50PV25**	60PV25** 60PZ25** 60PZ55**
<b>VESA (A x B)</b>	400 x 400	600 x 400
<b>Standardskrue</b>	M6	M8
<b>Antal skruer</b>	4	4
<b>Vægmonteringsbeslag</b>	PSW400B, PSW400BG 	PSW600B, PSW600BG 
<b>Model</b>	22LK33** 19/22/26LV25** 22/26LV55** 19/22LV23**	26/32LK33** 32LK43** 32LK45** 32LK53** 32LK55** 32LV25** 32LV35** 32LV45** 32LW45** 32LV34**
<b>VESA (A x B)</b>	100 x 100	200 x 100
<b>Standardskrue</b>	M4	M4
<b>Antal skruer</b>	4	4
<b>Vægmonteringsbeslag</b>	LSW100B, LSW100BG 	
<b>Model</b>	37/42LK43** 37/42LK45** 42LK55** 42/47LK53** 37LV35** 37LV45** 47LK95**	40/42/47LV35** 42/47LV45** 42/47/55LW45** 42/47LW54**
<b>VESA (A x B)</b>	200 x 200	400 x 400
<b>Standardskrue</b>	M6	M6
<b>Antal skruer</b>	4	4
<b>Vægmonteringsbeslag</b>	LSW200B, LSW200BG 	LSW400B, LSW400BG 

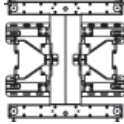
<b>Model</b>	42LV34**
<b>VESA (A x B)</b>	400 x 400
<b>Standardskrue</b>	M6
<b>Antal skruer</b>	4
<b>Vægmonteringsbeslag</b>	LSW400BX, LSW400BXC 

#### **FORSIGTIG**

- Sluk for strømmen, og flyt eller installer derefter TV'et. Ellers er der risiko for elektrisk stød.
- Hvis du installerer TV'et i loftet eller på en skrå væg, kan det falde ned og føre til alvorlig personskade. Brug et godkendt LG-vægbeslag, og kontakt den lokale forhandler eller kvalificeret servicepersonale.
- Undlad at stramme skruerne for meget, da dette kan medføre, at TV'et beskadiges, og garantien bortfalder.
- Brug de skruer og vægbeslag, der overholder VESA-standarden. Tings- eller persons-kade som følge af misbrug eller brug af forkert udstyr dækkes ikke af garantien.

#### **BEMÆRK**

- Brug de skruer, der er angivet under specifikationerne for VESA-standardskruer.
- Vægbeslagssættet omfatter en monteringsvejledning og nødvendige dele.
- Skruernes længde kan variere, afhængigt af vægbeslaget. Sørg for at bruge den korrekte længde.
- Du finder flere oplysninger i vejledningen, der følger med vægbeslaget.



## Ordning af kabler

- Det viste billede kan variere fra billedet på dit TV.

(Kun 42/50PT25\*\*, 50/60PV25\*\*, 42/50PT35\*\*, 50PV35\*\*, 50/60PZ25\*\*, 42/50PW45\*\*, 50/60PZ55\*\*, 42/50PT45\*\*)

- 1 Monter **strømkabelholderen** og **strømkablet**. Det vil forhindre strømkablet i at blive hevet ud ved et uheld.

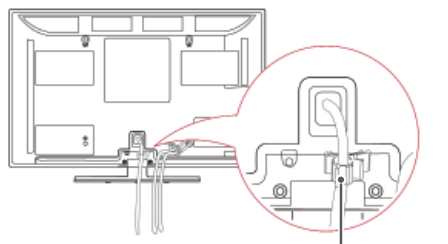

Strømkabelholder

- 2 Saml og bind kablerne sammen med **kabelhåndteringsspændet**.

Monter LAN-kablet som vist for at reducere den elektromagnetiske bølge. (Kun 50PV350T, 50/60PZ250T, 42/50PW450T, 42/50PW451T, 50/60PZ550T).

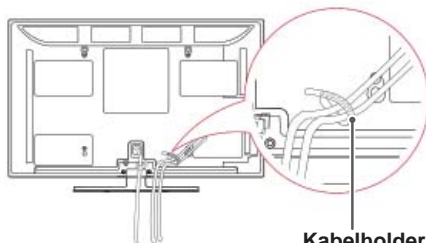

Kabelholder



### FORSIGTIG

- Undlad at flytte TV'et ved at holde fast i **kabelhåndteringsspændet** og **strømkabelholderen**, da kabelhåndteringsspændet kan gå i stykker, og dette kan medføre personskaade og beskadigelse af TV'et.

(Kun 22LK33\*\*, 19/22/26LV25\*\*, 22/26LV55\*\*, 19/22LV23\*\*)

- 1 Når du har tilsluttet kablerne efter behov, skal du montere **kabelholderen** som vist og samle kablerne.

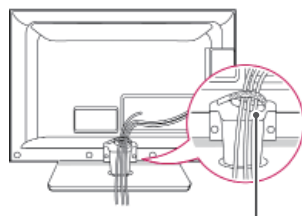

Kabelholder

(Kun 26/32LK33\*\*, 32/37/42LK43\*\*, 32/37/42LK45\*\*, 32/42/47LK53\*\*, 32/42LK55\*\*, 47LK95\*\*)

- 1 Saml og bind kablerne sammen med kabelhåndteringsspændet.
- 2 Fastgør kabelhåndteringsspændet fast til TV'et.

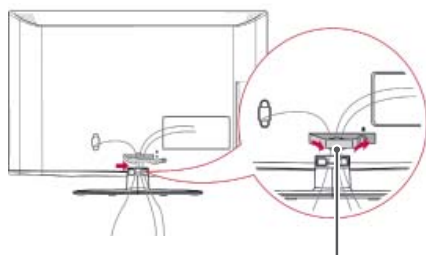

Kabelhåndteringsspænde



### BEMÆRK

- Undlad at flytte TV'et ved at holde i **kabelhåndteringsspændet**, da kabelhåndteringsspændet kan gå i stykker, og dette kan medføre personskaade og beskadigelse af TV'et.



(Kun 32LV25\*\*, 32/37/40/42/47LV35\*\*,  
32/42/47/55LV45\*\*, 32/37/42/47LV45\*\*,  
32/42LV34\*\*)

- 1 Saml og bind kablerne sammen med kabelholderen på bagsiden af tv'et.

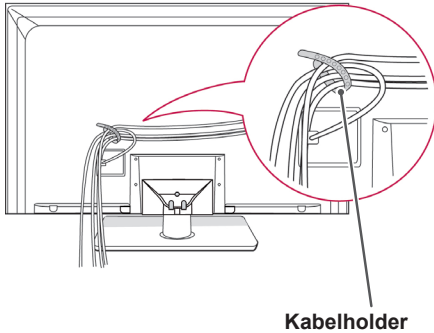

(Kun 42/47LV54\*\*)

- 1 Saml og bind kablerne sammen med kabelholderen på bagsiden af tv'et.

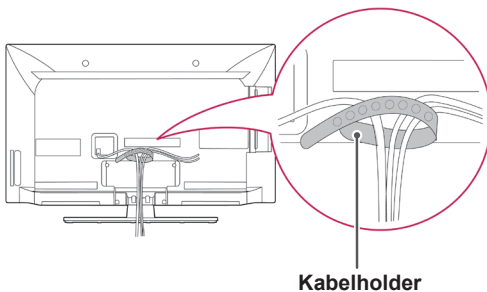

## Placering af skærmen

- Det viste billede kan variere fra billedet på dit TV.

(Kun 22LK33\*\*)

Juster panelets position for at opnå størst mulig komfort.

- Vippeinterval

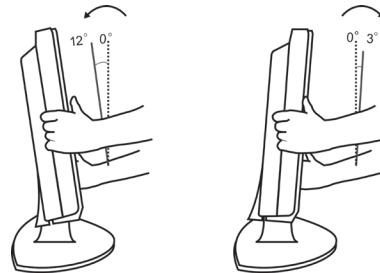

## Tilslutning af TV'et

- Det viste billede kan variere fra billedet på dit TV.

(Kun 19/22/26LV25\*\*, 22/26LV55\*\*, 19/22LV23\*\*)

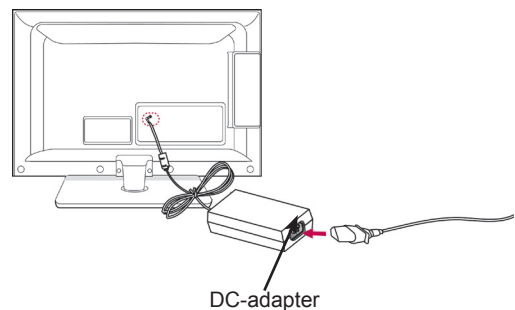

- 1 Slut antennekablet til antenneindgangsporten på TV'et.
- 2 Indsæt DC-adapterstikket i strømindsættikket på TV'et.
- 3 Slut først strømkablet til DC-adapteren, og indsæt derefter strømkablet i stikket i væggen.

# FJERNBETJENING

Beskrivelserne i denne vejledning er baseret på knapperne på fjernbetjeningen. Læs denne vejledning omhyggeligt, og brug TV'et korrekt.

Hvis du vil udskifte batterier, skal du åbne batteridækslet, udskifte batterierne (1,5 V AAA), så  $\oplus$ - og  $\ominus$ -enderne passer til etiketten i batterirummet, og derefter lukke batteridækslet. Sørg for at pege fjernbetjeningen i retning af fjernbetjeningssensoren på TV'et.

Fjernelse af batterier: Følg installationsvejledningen i modsat rækkefølge.

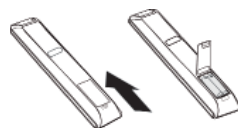

## FORSIGTIG

- Undlad at blande gamle og nye batterier, da dette kan beskadige fjernbetjeningen.



### ⏻(POWER) (TÆND/SLUK)

Tænder eller slukker for TV'et.

### ENERGY SAVING (ENERGIBESPARELSE) (Se s.67)

Justerer skærmens lysstyrke for at reducere energiforbruget .

### AV MODE (AV-TILSTAND) (Se s.44)

Vælger en AV-tilstand.

### INPUT (Se s.44)

Ændrer indgangskilden og tænder for TV'et.

### TV/RAD (TV/RADIO)

Vælger radio-, TV- og DTV-program.

### LIGHT (LYS)

Oplyser knapperne på fjernbetjeningen.



### Taltaster

Indtaster tal.

### LIST (LISTE) (Se s.39)

Åbner den gemte programliste.

### Q.VIEW (H.VISNING)

Vender tilbage til det program, der sidst blev set.

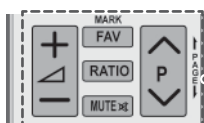
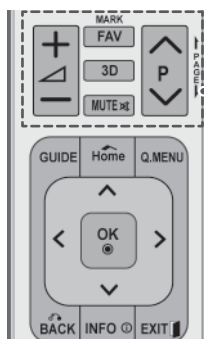

$\triangle + -$   
Justerer lydstyrkeniveauet.

#### **MARK (MARKER)**

Vælg en menu eller indstilling.

#### **FAV (FORETRUKN.)** (Se s.39)

Åbner din foretrukne programliste.

#### **3D**(Kun 3D-modeller)(Se s.49)

Bruges til visning af 3D-video.

#### **RATIO (FORMATFORHOLD)** (Se s.42)

Ændrer størrelsen på et billede.

#### **MUTE (LYDLØS)**

Slår alle lyde fra.

#### **P $\wedge$ $\vee$**

Ruller gennem de gemte programmer.

#### **PAGE (SIDE)**

Flytter til den forrige eller næste skærm.

#### **CHAR/NUM (TEGN/TAL)**

Skifter mellem bogstav- og talindtastningsmetoden.

#### **DELETE (SLET)**

Sletter bogstaver og tal.

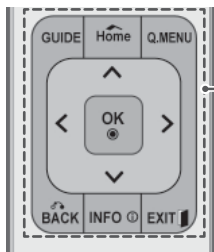
**GUIDE (VEJLEDN.)**

Viser programvejledningen.

**Hjem**

Åbner hovedmenuerne.

**Q. MENU (H.MENU)** (Se s.46)

Åbner hurtigmenuerne.

**Navigationsknapper** (op/ned/venstre/højre)

Ruller gennem menuer eller indstillinger.

**OK**

Vælger menuer eller indstillinger og bekræfter dit input.

**BACK (TILBAGE)**

Vender tilbage til det forrige niveau.

**INFO** (Se s.40)

Viser oplysningerne om det aktuelle program og skærmen.

**EXIT (AFSLUT)**

Rydder alle visninger på skærmen og vender tilbage til TV-visning.

**Farvede knapper**

Disse knapper bruges til teletekst (kun modeller med TELETEKST) eller Programredigering.

**3D SETTING (3D-INDSTILLING)**(Kun 3D-modeller)

Brug denne funktion til at få vist 3D-video.

**KNAPPER TIL TEKST-TV** (Se s.90)

Disse knapper bruges til tekst-TV.

Yderligere oplysninger finder du i afsnittet "Tekst-TV".

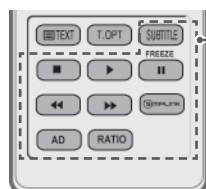
**SUBTITLE (UNDERTEKST)**

Henter de foretrukne undertekster i digital tilstand.

**Kontrolknapper (■, ▶, II, ◀◀, ▶▶)**

Styrer MINE MEDIER-menuerne eller de SIMPLINK-kompatible enheder (USB, SIMPLINK).

**FREEZE (FRYS)**

Fryser det aktuelle billede, mens TV-, AV-, component-, RGB-PC- eller HDMI-indgangskilden bruges.

**SIMPLINK (Se s.89)**

Åbner de AV-enheder, der er tilsluttet TV'et, åbner SIMPLINK-menuen.

**AD (LYDBESKR.)**

Tænder eller slukker (On/Off) for Lydbeskrivelse.

**RATIO (FORMATFORHOLD) (Se s.42)**

Ændrer størrelsen på et billede.

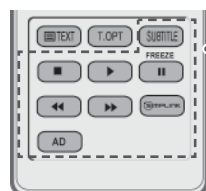
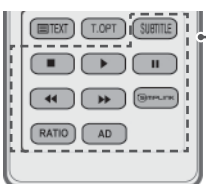
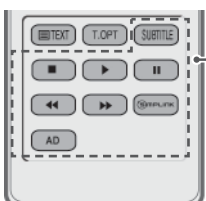

# SE TV

## Tilslutning af en antenne

Følg denne vejledning for at tilslutte antennen og se TV.

For at forhindre at udstyret beskadiges, må du aldrig tilslutte netledninger, før du er færdig med at tilslutte alt udstyr.

Slut TV'et til et vægantennestik med et RF-kabel (75 Ω).

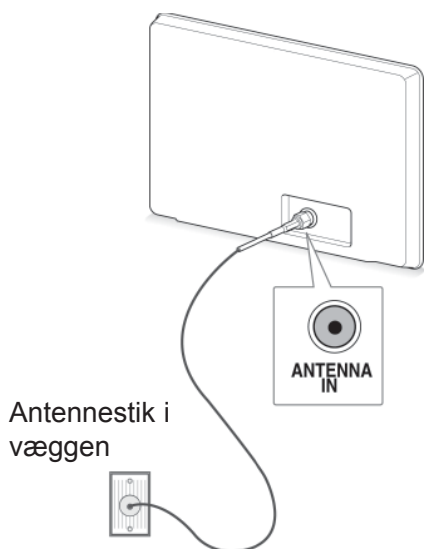

Antennestik i væggen

### ! BEMÆRK

- Juster antenneretningen for at opnå den bedste billedkvalitet.
- I områder med dårligt signal opnås en bedre billedkvalitet ved at forsyne antennen med en signalforstærker.
- Hvis billedkvaliteten er dårlig med en tilsluttet antenne, skal du indstille antennen, så den peger i den rigtige retning.
- Der følger ikke antennekabel og omsætter med apparatet.

## Når du tænder for TV'et for første gang

Når du tænder for TV'et for første gang, vises skærmen med startindstillinger. Vælg et sprog, og tilpas de grundlæggende indstillinger.

- 1 Tilslut strømledningen til en stikkontakt.
- 2 Tryk på **⏻(POWER (TÆND/SLUK))** for at tænde for TV'et.

Skærmen med startindstillinger vises, når du tænder for TV'et for første gang.

### ! BEMÆRK

- Du kan også få adgang til **Fabriksnulstilling** ved at åbne **VALGMULIGHED** i hovedmenuerne.

- 3 Følg vejledningen på skærmen for at tilpasse dine TV-indstillinger i overensstemmelse med dine præferencer.

Sprog	Vælger et sprog til visning.
↓	
Indstilling for tilstand	Vælger <b>Privat brug</b> til hjemmet.
↓	
Strømindikatorlampe	Indstiller strømindikatoren. (Når du vælger Privat brug under Valgtilstand - kun LED LCD-TV)
↓	
Land	Vælger et land til visning. (Afhængigt af modellen)
↓	
Tidszone	Vælger tidszonen og sommertid. (Når Rusland vælges som land)
↓	
Indstil adgangskode	Vælg adgangskoden. (Når Frankrig vælges som land)
↓	
Auto. indstilling	Scanner og gemmer tilgængelige programmer automatisk.

**! BEMÆRK**

- For lande uden bekræftede standarder for DTV-udsendelse vil nogle DTV-funktioner muligvis ikke fungere, afhængigt af miljøet for DTV-udsendelser.
- Hvis Frankrig f.eks. er valgt som land, er adgangskoden ikke "0", "0", "0", "0" men "1", "2", "3", "4".

- 4 Når de grundlæggende indstillinger er angivet, skal du trykke på **OK**.

**! BEMÆRK**

- Hvis du ikke angiver startindstillingen, vises den, hver gang TV'et tændes.
- Tag strømkablet ud af stikkontakten, når du ikke bruger TV'et i en længere periode.

- 5 Hvis du vil slukke for TV'et, skal du trykke på **⏻(POWER (TÆND/SLUK))**.

## Se TV

- 1 Tryk i standby-tilstand på **⏻(POWER (TÆND/SLUK))** for at tænde for TV'et.
- 2 Tryk på **INPUT**, og vælg **Antenne**.
- 3 Hvis du vil slukke for TV'et, skal du trykke på **⏻(POWER (TÆND/SLUK))**.  
TV'et skifter til standby-tilstand.

## Håndtering af programmer

### Automatisk angivelse af programmer

**Vælg Antenne,**

Brug denne indstilling til at finde og gemme alle programmerne.

Når du starter den automatiske programmering, bliver alle de gemte tjenesteoplysninger slettet.

- 1 Tryk på **Hjem** for at åbne hovedmenuerne.
- 2 Tryk på navigationsknapperne for at rulle til **OPSÆTNING**, og tryk på **OK**.
- 3 Tryk på navigationsknapperne for at rulle til **Auto. indstilling**, og tryk på **OK**.
- 4 Tryk på navigationsknapperne for at rulle til **Antenne**, og tryk på **OK**.
- 5 Vælg **Start** for at starte automatisk indstilling.  
TV'et scanner og gemmer tilgængelige programmer automatisk.
- 6 Når du er færdig, skal du trykke på **EXIT (AFSLUT)**.  
Når du vender tilbage til den forrige menu, skal du trykke på **BACK (TILBAGE)**.

**! BEMÆRK**

- Hvis TV'et scanner et blokeret program, bliver du bedt om at indtaste din adgangskode for at fortsætte scanningen af programmet.
- Du kan lagre op til 1.000 programmer. Antal af programmer, som du kan lagre, varierer, afhængigt af sendesignalerne.
- **Automatisk nummerering:** Angiv, hvorvidt de programnumre, som de udsendende stationer sender til indstilling, skal anvendes.
- Når **Italien** er valgt i menuen Land, og hvis der vises en pop-up, når et program er i konflikt med Auto-indstilling, skal du vælge en TV-station til det programnummer, der er i konflikt, for at løse problemet.
- I følgende lande kan DVB-kabel bruges: Tyskland, Holland, Sverige, Danmark, Østrig, Finland, Norge, Slovenien, Ungarn, Ukraine, Irland, Polen, Rumænien, Spanien, Bulgarien, Rusland, Litauen, Estland, Letland, Tjekkiet. (Det understøttede land kan tilføjes).
- I følgende lande kan digitalt TV ikke bruges: Bosnien, Kasakhstan. (Kun plasma-TV)

Vælg **Kabel**,

- 1 Tryk på **Hjem** for at åbne hovedmenuerne.
- 2 Tryk på navigationsknapperne for at rulle til **OPSÆTNING**, og tryk på **OK**.
- 3 Tryk på navigationsknapperne for at rulle til **Auto. indstilling**, og tryk på **OK**.
- 4 Tryk på navigationsknapperne for at rulle til **Kabel**, og tryk på **OK**.
- 5 Tryk på navigationsknapperne for at rulle til **Comhem** eller **Andre udbydere**, og tryk på **OK**.
- 6 Tryk på navigationsknapperne for at rulle til **Hurtig** eller **Fuld**, og tryk på **OK**.
- 7 Tryk på navigationsknapperne eller taltasterne for at rulle og foretage de rette justeringer (undtagen tilstanden **Fuld**), og tryk på **OK**.
- 8 Vælg **Start** for at starte automatisk indstilling. Tv'et scanner og gemmer tilgængelige programmer automatisk.
- 9 Når du er færdig, skal du trykke på **EXIT (AF-SLUT)**.  
Når du vender tilbage til den forrige menu, skal du trykke på **BACK (TILBAGE)**.

**BEMÆRK**

- Hvis TV'et scanner et blokeret program, bliver du bedt om at indtaste din adgangskode for at fortsætte scanningen af programmet.
- Når du vælger **Kabel**, kan indstillings-skærmen **Kabel-TV-udbyder** se anderledes ud eller slet ikke findes, afhængigt af kabelforbindelserne i det aktuelle land. (Undtagen 22/26/32LK335C, 32/37/42LK455C, 19/22/26/32LV255C, 32/37/42/47LV355C)
- Pop-up-vinduet, hvor du kan vælge **Tjenesteudbyder**, vises kun i de 3 tilfælde, hvor du går ind i menuen **Initial Setting** (Oprindelig indstilling), når du skifter fra **Antenna** (Antenne) til **Cable** (Kabel), eller når du går ind i menuen, efter at du har ændret **Country** (Land). (Undtagen 22/26/32LK335C, 32/37/42LK455C, 19/22/26/32LV255C, 32/37/42/47LV355C)
- Hvis du udover de 3 ovennævnte tilfælde vil vælge Tjenesteudbyder, kan du gøre det ved at vælge **Setup (Opsætning)->Cable DTV Setting (Indstilling for kabel-DTV)->Service Operator (Tjenesteudbyder)**. (Undtagen 22/26/32LK335C, 32/37/42LK455C, 19/22/26/32LV255C, 32/37/42/47LV355C)

- Modtaget certificering SO : Sverige (Comhem, Canal Digital), Danmark (YouSee, Canal Digital, Stofa), Norge (Canal Digital), Holland (Ziggo, UPC Digitaal), Ukraine (Volia-Cable), Tyskland (KDG), Schweiz (CableCom, UPC), Østrig (UPC Digital), Ungarn (UPC Digital), Irland (UPC Digital), Polen (UPC Digital), Rumænien (UPC Digital), Rusland (OnLime) (den modtagne certificering SO kan tilføjes). (Undtagen 22/26/32LK335C, 32/37/42LK455C, 19/22/26/32LV255C, 32/37/42/47LV355C)
- Hvis der ikke findes en ønsket serviceudbyder, skal du vælge **Andre udbydere**. (Undtagen 22/26/32LK335C, 32/37/42LK455C, 19/22/26/32LV255C, 32/37/42/47LV355C)
- Hvis du vælger "**Andre udbydere**", eller det valgte land kun understøtter "**Andre udbydere**", kan det tage tid at søge efter alle kanalerne, eller der søges ikke efter alle kanaler. (Undtagen 22/26/32LK335C, 32/37/42LK455C, 19/22/26/32LV255C, 32/37/42/47LV355C)
- Hvis nogle af kanalerne ikke vises, skal du følge trinene nedenfor:
  1. **OPSÆTNING -> Auto. indstilling -> Kabel -> Indstilling**
  2. **Skift Hjemmetuning fra "Fra" til "Til"**
  3. Indtast yderligere værdier såsom frekvensen, symbolhastighed, modulation og netværks-ID. (Du kan kontakte din kabel-TV-udbyder angående ovenstående oplysninger).



Følgende værdier er nødvendige for at kunne søge hurtigt og korrekt i alle tilgængelige programmer.

De værdier, der oftest benyttes, er angivet som "standardværdier".

Leverandøren af kabeltjenesten kan imidlertid oplyse de korrekte indstillinger.

Når du kører **Auto. indstilling** i DVB-kabelstatus og vælger **Fuld**, søger enheden gennem alle frekvenser for at finde tilgængelige kanaler.

I tilfælde, hvor programmet ikke søges ved at vælge **Standard**, skal du udføre søgningen ved at vælge **Fuld**.

Men i tilfælde, hvor programmet søges ved at vælge **Fuld**, kan **Auto. indstilling** tage lang tid. Hvis nogle kanaler ikke er registreret, når **Fuld** vælges, skal du vælge afkrydsningsfeltet i detaljer og derefter prøve igen.

- **Frekvens:** Indtast en brugerdefineret frekvens.
- **Symbolhastighed:** Angiv et brugerdefineret symbolområde (symbolområdet er hastigheden, hvormed en enhed, f.eks. et modem, sender symboler til en kanal).
- **Modulering:** Angiv en brugerdefineret modulering. (Modulering: Overførsel af lyd- eller videosignaler til bæreølgen).
- **Netværks-id:** Entydig tildeling af id til den enkelte bruger.
- **Startfrekvens:** Indtast et brugerdefineret startfrekvensområde.
- **Slutfrekvens:** Indtast et brugerdefineret slutfrekvensområde.

## Indstilling for kabel-DTV (kun i kabeltilstand)

Området varierer afhængig af antallet af tjenesteudbydere, der understøtter det enkelte land.

- 1 Tryk på **Hjem** for at åbne hovedmenuerne.
- 2 Tryk på navigationsknapperne for at rulle til **OPSÆTNING**, og tryk på **OK**.
- 3 Tryk på navigationsknapperne for at rulle til **Indstilling for kabel-DTV**, og tryk på **OK**.
- 4 Tryk på navigationsknapperne for at rulle til **Tjenesteudbyder** eller **Autoopdatering af kanaler**, og tryk på **OK**.
- 5 Vælg den ønskede kilde.
- 6 Når du er færdig, skal du trykke på **EXIT (AFSLUT)**.

Når du vender tilbage til den forrige menu, skal du trykke på **BACK (TILBAGE)**.

- Hvis du vælger **Kabel**, får du vist menuen **Indstilling for kabel-DTV**.
- Når **Autoopdatering af kanal** er slået **til**, kan du opdatere oplysninger for alle programmer, der kan opdateres, herunder programmer, du i øjeblikket ser.
- Når **Autoopdatering af kanaler** er indstillet til **Fra**, kan du kun opdatere oplysninger fra det program, du ser i øjeblikket.
- Du kan ikke vælge **Indstilling for kabel-DTV**, når tjenesteudbyderen er angivet til **"Ziggo"**.

## Manuel angivelse af programmer (i digital tilstand)

Den manuelle indstillingsfunktion kan bruges til at føje programmer manuelt til programlisten.

### Vælg Antenne,

- 1 Tryk på **Hjem** for at åbne hovedmenuerne.
- 2 Tryk på navigationsknapperne for at rulle til **OPSÆTNING**, og tryk på **OK**.
- 3 Tryk på navigationsknapperne for at rulle til **Manuel indstilling**, og tryk på **OK**.
- 4 Tryk på navigationsknapperne for at rulle til **DTV**, og tryk på **OK**.
- 5 Rul gennem programtyperne, og tilføj eller slet derefter programmer.
- 6 Når du er færdig, skal du trykke på **EXIT (AF-SLUT)**.  
Når du vender tilbage til den forrige menu, skal du trykke på **BACK (TILBAGE)**.

### Vælg Kabel,

- 1 Tryk på **Hjem** for at åbne hovedmenuerne.
- 2 Tryk på navigationsknapperne for at rulle til **OPSÆTNING**, og tryk på **OK**.
- 3 Tryk på navigationsknapperne for at rulle til **Manuel indstilling**, og tryk på **OK**.
- 4 Tryk på navigationsknapperne for at rulle til **kabel-DTV**, og tryk på **OK**.
- 5 Foretag de relevante justeringer.
- 6 Når du er færdig, skal du trykke på **EXIT (AF-SLUT)**.  
Når du vender tilbage til den forrige menu, skal du trykke på **BACK (TILBAGE)**.



### BEMÆRK

- Hvis TV'et scanner et blokeret program, bliver du bedt om at indtaste din adgangskode for at fortsætte scanningen af programmet.
- Du kan vælge **SBAND**, når landet er indstillet til "Norge, Letland".



### BEMÆRK

- Hvis TV'et scanner et blokeret program, bliver du bedt om at indtaste din adgangskode for at fortsætte scanningen af programmet.
- **Symbolhastighed:** Angiv en brugerdefineret symbolområde (symbolområdet er hastigheden, hvormed en enhed, f.eks. et modem, sender symboler til en kanal).
- **Modulering:** Angiv en brugerdefineret modulation. (Modulering: Overførsel af lyd- eller videosignaler til bærebølgen).
- Du kan ikke vælge **Kabel-DTV**, når tjenesteudbyderen er angivet til "**Ziggo**" eller "**Andre udbydere**" i Holland. (Undtagen 22/26/32LK335C, 32/37/42LK455C, 19/22/26/32LV255C, 32/37/42/47LV355C)

## Manuel angivelse af programmer (i analog tilstand)

Med manuel programindstilling kan du let indstille og arrangere stationerne i denne rækkefølge, du ønsker.

- 1 Tryk på **Hjem** for at åbne hovedmenuerne.
- 2 Tryk på navigationsknapperne for at rulle til **OPSÆTNING**, og tryk på **OK**.
- 3 Tryk på navigationsknapperne for at rulle til **Manuel indstilling**, og tryk på **OK**.
- 4 Tryk på navigationsknapperne for at rulle til **TV** eller **Kabel-TV**, og tryk på **OK**.
- 5 Rul gennem programtyperne, og tilføj eller slet programmer.
- 6 Tryk på navigationsknapperne for at rulle til TV-system.
- 7 Tryk på navigationsknapperne for at rulle til **V/UHF** eller **Kabel**.
- 8 Tryk på navigationsknapperne eller talknapperne for at rulle til det ønskede kanalnummer.
- 9 Tryk på navigationsknapperne for at rulle til Start søgningen.
- 10 Tryk på navigationsknapperne for at rulle til **Store** (Gem), og tryk på **OK**.
- 11 Når du er færdig, skal du trykke på **EXIT (AFSLUT)**.  
Når du vender tilbage til den forrige menu, skal du trykke på **BACK (TILBAGE)**.



### BEMÆRK

- Hvis TV'et scanner et blokeret program, bliver du bedt om at indtaste din adgangskode for at fortsætte scanningen af programmet.
- **L**: SECAM L/L (Frankrig)
- **BG**: PAL B/G, SECAM B/G (Europa/Østeuropa/Asien/New Zealand/Mellemøsten/Afrika)
- **I**: PAL I (Storbritannien /Irland/Hongkong/Sydafrika)
- **DK**: PAL D/K, SECAM D/K (Østeuropa/Kina/Afrika/CIS)
- Hvis du vil gemme en anden kanal, skal du gentage trin 5-10.

### Tildeling af stationsnavn

Du kan tildele et stationsnavn med fem tegn til hvert programnummer.

- 1 Tryk på **Hjem** for at åbne hovedmenuerne.
- 2 Tryk på navigationsknapperne for at rulle til **OPSÆTNING**, og tryk på **OK**.
- 3 Tryk på navigationsknapperne for at rulle til **Manuel indstilling**, og tryk på **OK**.
- 4 Tryk på navigationsknapperne for at rulle til **TV** eller **Kabel-TV**.
- 5 Tryk på navigationsknapperne for at rulle til **Navn**, og tryk på **OK**.
- 6 Tryk på navigationsknapperne for at rulle til valg af placering, og vælg det andet tegn osv. Du kan bruge alfabetet A til Z, tallene 0 til 9, +/ - og blanktegn, og tryk på **OK**.
- 7 Tryk på navigationsknapperne for at rulle til **Luk**, og tryk på **OK**.
- 8 Tryk på navigationsknapperne for at rulle til **Gem**, og tryk på **OK**.
- 9 Når du er færdig, skal du trykke på **EXIT (AFSLUT)**.  
Når du vender tilbage til den forrige menu, skal du trykke på **BACK (TILBAGE)**.

### Finjustering (Afhængigt af modellen)

Det er normalt kun nødvendigt at finindstille, hvis modtagelsen er dårlig.

- 1 Tryk på **Hjem** for at åbne hovedmenuerne.
- 2 Tryk på navigationsknapperne for at rulle til **OPSÆTNING**, og tryk på **OK**.
- 3 Tryk på navigationsknapperne for at rulle til **Manuel indstilling**, og tryk på **OK**.
- 4 Tryk på navigationsknapperne for at rulle til **TV** eller **Kabel-TV**.
- 5 Tryk på navigationsknapperne for at rulle til **Fin**.
- 6 Foretag en finindstilling for at opnå det bedste billede og den bedste lyd.
- 7 Tryk på navigationsknapperne for at rulle til **Store (Gem)**, og tryk på **OK**.
- 8 Når du er færdig, skal du trykke på **EXIT (AF-SLUT)**.  
Når du vender tilbage til den forrige menu, skal du trykke på **BACK (TILBAGE)**.

### Forstærker

#### (Afhængigt af modellen)

Hvis modtagelsen er dårlig, skal du indstille Forstærker til **Tænd**.

Når signalet er stærkt, skal du vælge **Sluk**.

- 1 Tryk på **Hjem** for at åbne hovedmenuerne.
- 2 Tryk på navigationsknapperne for at rulle til **OPSÆTNING**, og tryk på **OK**.
- 3 Tryk på navigationsknapperne for at rulle til **Forstærker**, og tryk på **OK**.
- 4 Vælg **Tænd** eller **Sluk**.

### Redigering af programlisten

Når der springes over et programnummer, betyder det, at du ikke kan vælge det med knappen P **▲**, **▼** under TV-kigning.

Hvis du vil vælge det program, der er blevet sprunget over, skal du indtaste programnummeret direkte med TALTASTERNE eller vælge det i menuen Programredigering.

Med denne funktion kan du springe over de gemte programmer.

Du kan skifte programnummeret med funktionen "Flyt", hvis "Automatisk nummerering" ikke er markeret, når du aktiverer Auto-indstilling.

- 1 Tryk på **Hjem** for at åbne hovedmenuerne.
- 2 Tryk på navigationsknapperne for at rulle til **OPSÆTNING**, og tryk på **OK**.
- 3 Tryk på navigationsknapperne for at rulle til **Programredigering**, og tryk på **OK**.
- 4 Tryk på navigationsknapperne for at vælge et program, der skal lagres eller springes over.
- 5 Når du er færdig, skal du trykke på **EXIT (AF-SLUT)**.  
Når du vender tilbage til den forrige menu, skal du trykke på **BACK (TILBAGE)**.

## I DTV/RADIO-tilstand

## Overspringning af et programnummer

- 1 Tryk på navigationsknapperne for at rulle til valg af et programnummer, der skal springes over.
- 2 Tryk på den blå tast for at skifte programnummeret.
- 3 Tryk på den blå tast for at slippe.

**BEMÆRK**

- Når der skal springes over programmer, vises disse programmer i blåt, og de vælges ikke, når du anvender knapperne P  $\wedge$  eller  $\vee$  under TV-kigning.
- Hvis du vil vælge et program, der er blevet sprunget over, skal du indtaste programnummeret med TALTASTERNE eller vælge det i programredigeringen eller EPG.

## Låsning af et programnummer

- 1 Tryk på navigationsknapperne for at rulle til valg af et programnummer, der skal låses.
- 2 Tryk på den gule tast for at skifte programnummeret.
- 3 Tryk på den gule tast for at slippe.

**BEMÆRK**

- Det kan registreres som Lås program, også selvom Lås system er deaktiveret.

## I TV-tilstand

## Sletning af et program

- 1 Tryk på navigationsknapperne for at rulle til valg af et programnummer, der skal slettes.
- 2 Tryk på den røde tast for at skifte programnummeret.

**BEMÆRK**

- Det valgte program slettes, og de følgende programmer flyttes en plads opad.

## Flytning af et program

- 1 Tryk på navigationsknapperne for at rulle til valg af et programnummer, der skal flyttes.
- 2 Tryk på den grønne tast for at skifte programnummer, og tryk på navigationsknapperne.
- 3 Tryk på den grønne tast for at slippe.

## Overspringning af et programnummer

- 1 Tryk på navigationsknapperne for at rulle til valg af et programnummer, der skal springes over.
- 2 Tryk på den blå tast for at skifte programnummeret.
- 3 Tryk på den blå tast for at slippe.

**BEMÆRK**

- Når programmer skal springes over, vises de med blåt, og disse programmer vælges ikke, når du trykker på P  $\wedge$   $\vee$  -knapperne, mens du ser TV.
- Hvis du vil vælge et program, der er blevet sprunget over, skal du indtaste programnummeret med TALTASTERNE eller vælge det i programredigeringen.

## Auto-sortering

- 1 Tryk på navigationsknapperne for at starte Auto-sortering, og tryk på **OK**.



### BEMÆRK

- Når du har aktiveret Auto-sortering en gang, kan du ikke længere redigere programmer.

## Låsning af et programnummer

- 1 Tryk på navigationsknapperne for at rulle til valg af et programnummer, der skal låses.
- 2 Tryk på den gule tast for at skifte programnummeret.
- 3 Tryk på den gule tast for at slippe.



### BEMÆRK

- Det kan registreres som Lås program, også selvom **Lås system** er **deaktiveret**.

## Sådan vælger du foretrukket program

- 1 Tryk på navigationsknapperne for at rulle til valg af det ønskede program.
- 2 Tryk på **FAV (FORETRUKN.)** for at tilføje det tilsvarende program på i favoritgruppen.
- 3 Tryk på **FAV (FORETRUKN.)** for at slippe.

## Sådan vælger du en favoritprogramgruppe

- 1 Tryk på navigationsknapperne for at rulle til valg af det ønskede program.
- 2 Tryk på **Q.MENU (H.MENU)** for at få vist et pop-up-vindue, hvor favoritgruppen kan ændres.
- 3 Tryk på navigationsknapperne for at rulle til valg af en favoritgruppe, og tryk på **OK**.

## Oplysninger om CI [Common Interface]

- Denne funktion er ikke tilgængelig i alle lande.

Med denne funktion kan du se en række krypterede tjenester (betalingstjenester). Hvis du fjerner CI-modulet, kan du ikke se betalingstjenester. Når modulet er sat i CI-stikket, kan du få adgang til modulmenuen.

Hvis du vil købe et modul og smart card, skal du kontakte forhandleren. Undgå at isætte og fjerne et CI-modul flere gange fra TV-apparatet. Det kan forårsage fejl. Når TV'et tændes, efter der er isat et CI-modul, høres der muligvis ingen lyd.

Lyddøgningen kan være inkompatibel med CI-modulet og det anvendte smart card.

CI (Common Interface)-funktioner kan muligvis ikke anvendes, afhængigt af transmissionsforholdene i landet.

Når du bruger et CAM (Conditional Access Module), skal du sikre dig, at det fuldt ud opfylder alle krav til enten DVB-CI eller CI plus.

- 1 Tryk på **Hjem** for at åbne hovedmenuerne.
- 2 Tryk på navigationsknapperne for at rulle til **OPSÆTNING**, og tryk på **OK**.
- 3 Tryk på navigationsknapperne for at rulle til **CI-oplysninger**, og tryk på **OK**.
- 4 Vælg det ønskede element: Oplysninger om modul, smart card-oplysninger, sprog eller softwaredownload osv., og tryk på **OK**.
- 5 Når du er færdig, skal du trykke på **EXIT (AFSLUT)**.



### BEMÆRK

- Denne menuvisning er kun et eksempel, og menupunkterne og skærmformatet varierer ifølge udbyderen af de digitale betalingstjenester.
- Du kan ændre menuskærmen og tjenesten for CI (Common Interface) ved at kontakte forhandleren.

## Valg af programlisten

Du kan kontrollere, hvilke programmer der er gemt i hukommelsen, ved at åbne programlisten.

### Visning af programliste

- 1 Tryk på **LIST (LISTE)** for at åbne programlisten.
- 2 Tryk på den blå tast for at skifte programredigeringen.

### BEMÆRK

- Du støder muligvis på blå programmer. Disse programmer er konfigureret til at blive sprunget over af den automatiske programmering eller i programredigeringsstilstanden.
- Nogle programmer, hvor kanalnummeret vises på programlisten, angiver, at der ikke er tildelt noget stationsnavn.

### Valg af program på programlisten

- 1 Tryk på navigationsknapperne for at vælge et program.
- 2 Tryk på **OK** for at skifte til det valgte programnummer.

### BEMÆRK

- Tryk på **TV/RAD (TV/RADIO)**. (Der skiftes mellem tilstanden TV, DTV og Radio fra det program, du ser i øjeblikket).

### Rulning gennem en programliste

- 1 Tryk på **P**  $\wedge$   $\vee$ -knapperne for at vende siderne.
- 2 Tryk på **LIST (LISTE)** for at vende tilbage til normal TV-visning.

### Visning af listen over foretrukne programmer

- 1 Tryk på **FAV (FORETRUKN.)** for at få adgang til listen over foretrukne programmer.
- 2 Når du er færdig, skal du trykke på **EXIT (AFSLUT)**.

Knap	Beskrivelse
Blå tast	Skift programredigeringen.
Gul knap	Den aktuelle kanal er registreret/annulleret som favoritkanal under den aktuelt valgte gruppe.
<b>OK</b>	Vælger et program der skal vises
<b>&lt; eller &gt;</b>	Favoritgruppen ændres.

## EPG (elektronisk program-guide) (i digital tilstand)

Dette system indeholder en elektronisk program-guide (EPG), der gør det nemmere at navigere mellem de mulige programmer.

EPG-funktionen giver relevante oplysninger som f.eks. programlister og start- og sluttidspunkter om alle tilgængelige kanaler. Derudover er detaljerede oplysninger om programmet ofte tilgængelige i EPG (tilgængeligheden og mængden af disse programdetaljer vil variere, afhængigt af den pågældende sendestation).

Denne funktion kan kun bruges, når EPG-oplysninger sendes af TV-stationer.

Før du kan bruge funktionen EPG, skal du indstille uret i menuen **Tid**.

EPG viser programoplysninger 8 dage frem.

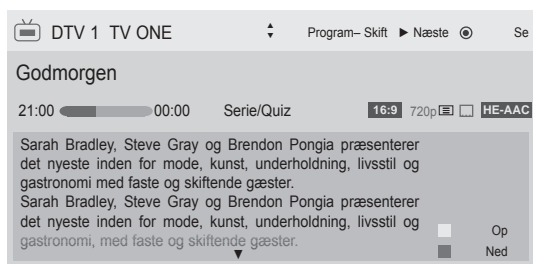

- Tryk på **INFO** for at få vist aktuelle programoplysninger.

	Vises, når programmet er i DTV-format.
	Vises, når radiofunktionen er valgt.
	Vises, når programmet benytter MHEG.
	Vist med et HE-AAC-program.
	Billedformatet for programudsendelser
	Billedformatet for programudsendelser
	Vises, når tekst-TV-funktionen er valgt.
	Vises, når der er valgt undertekster.
	Vises, når programmet er kodet.
	Vises med Dolby program.
	Vises med et Dolby Digital PLUS-program.
576i/p, 720p, 1080i/p : Opløsning for programudsendelser	
	Det transmitterede program med ikonet vises muligvis ikke i tilstanden Skærmudgang, afhængigt af oplysningerne om programmet.

>	Viser oplysninger om det næste program.
∨ eller ^	Viser oplysninger om andre programmer.

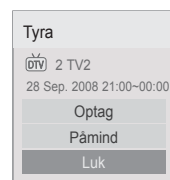

OK	Der vises et popup-vindue for indstillingerne optagelse/påmindelse.
^ ∨	Vælg indstillingsstatussen timeroptagelse/påmindelse.

eller

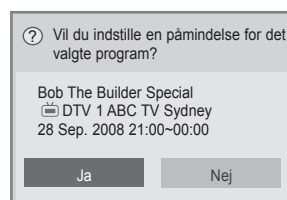

OK	Der vises et popup-vindue for indstillingerne for påmindelse.
< >	Vælg indstillingsstatussen for timeroptagelse/påmindelse.

## Slå EPG til/fra

- 1 Tryk på **GUIDE (VEJLEDN.)** for at slå EPG til eller fra.

## Vælg et program

- 1 Tryk på navigationsknapperne eller P ^ ∨ for at vælge det ønskede program.





## Guidevisningen NU/NÆSTE

Du kan få vist et program, der sendes, og det, der planlagt til at følge efter.

Knap	Beskrivelse
Rød tast	Skift EPG-visning.
Gul tast	Vælg manuel timertilstand.
Blå tast	Vælg tidsplantilstand.
<b>OK</b>	Når du vælger 'Nu', går statussen videre til det valgte program, og EPG forsvinder. Når du vælger 'Næste', vises der et popup-vindue med optagelsesliste.
< >	Vælg programlisten NU eller NÆSTE.
^ v	Vælg sendestation.
P ^ v	Side op/side ned.
<b>GUIDE (VEJLEDN.)</b>	Deaktiver EPG.
<b>BACK (TILBAGE)</b>	
<b>EXIT (AFSLUT)</b>	
<b>TV/RAD (TV/RADIO)</b>	
<b>INFO</b>	Vælg DTV- eller RADIO-program. Slå de detaljerede oplysninger til eller fra

## 8-dages visning

Knap	Beskrivelse
Rød tast	Skift EPG-visning.
Grøn tast	Få vist datoindstillingerne.
Gul tast	Vælg manuel timertilstand.
Blå tast	Vælg statussen Tidsplanliste.
<b>OK</b>	Når du vælger 'Aktuelt udsendt program', går statussen videre til det valgte program, og EPG forsvinder. Når du vælger 'Fremtidig udsendt program', vises der et popup-vindue med optagelsesliste.
< >	Vælg Program.
^ v	Vælg sendestation.
P ^ v	Side op/side ned.
<b>GUIDE (VEJLEDN.)</b>	Deaktiver EPG.
<b>BACK (TILBAGE)</b>	
<b>EXIT (AFSLUT)</b>	
<b>TV/RAD (TV/RADIO)</b>	
<b>INFO</b>	Vælg DTV- eller RADIO-program. Slå de detaljerede oplysninger til eller fra

## Datovisning

Knap	Beskrivelse
Grøn tast	Luk visningen med datoindstillinger.
v	
<b>BACK (TILBAGE)</b>	
<b>OK</b>	Skift til den valgte dato.
< >	Vælg en dato.
<b>GUIDE (VEJLEDN.)</b>	Deaktiver EPG.
<b>EXIT (AFSLUT)</b>	

## Udvidet beskrivelsesboks

Knap	Beskrivelse
<b>INFO</b>	Aktiver eller deaktiver detaljerede oplysninger.
^ v	Tekst op/ned.
< >	Vælg indstillingsstatussen Timer Record/ (Tidsindstillet optagelse/påmindelse).
<b>GUIDE (VEJLEDN.)</b>	Deaktiver EPG.
<b>EXIT (AFSLUT)</b>	

## Indstillingstilstanden for optagelse og påmindelse

(Kun plasma-TV)

Angiver et start- eller sluttidspunkt for program til optagelse og angiver en påmindelse om starttidspunktet for programmet med sluttidspunktet nedtonet.

Denne funktion er kun tilgængelig, når optageudstyret med pin8 optagesignal er tilsluttet TV-OUT(AV1) terminalen med et SCART-kabel. Optagefunktionen understøttes kun i digital tilstand og ikke i analog tilstand.

Knap	Beskrivelse
<b>BACK (TILBAGE)</b>	Sluk for manuel timertilstand.
Gul tast	Skift til guidevisning
Blå tast	Skift til tidsplanlistetilstand.
<b>OK</b>	Gem timeroptagelse/påmindelse
< >	Vælg Type, Starttid, Sluttid eller Program.
^ v	Vælg funktionsindstillingen Påmindelse eller Optagelse.

eller

## Indstillingstilstand for påmindelse

(Kun LCD-TV/LED LCD-TV)

Knap	Beskrivelse
<b>BACK (TILBAGE)</b>	Sluk for statussen Manual Timer (Planlæg).
<b>OK</b>	Der vises en pop-up for gentagefunktionen.
Navigationstast	Vælg dato for tidsplan.
Gul tast	Skift til guidevisning
Blå tast	Skift til statussen Tidsplanliste.

## Opgavelistetilstand

Hvis du har oprettet en opgaveliste, vises et planlagt program på det fastlagte tidspunkt, også selvom du ser et andet program på det pågældende tidspunkt.

Knap	Beskrivelse
Gul tast	Skift til manuel timertilstand.
Blå tast	
<b>GUIDE (VEJ-LEDN.)</b>	Skift til guidevisning
<b>OK</b>	Vælg den ønskede indstilling (Rediger/Slet/Slet alle).
^ v	Vælg Program.
<b>P</b> ^ v	Side op/side ned.
<b>BACK (TILBAGE)</b>	Slå opgavelisten fra.

## Brug af ekstra indstillinger

### Justering af formatforhold

Skift størrelsen på et billede for at få vist dets optimale størrelse ved at trykke på **RATIO (FORMATFORHOLD)**, mens du ser TV.



#### BEMÆRK

- Du kan også ændre billedets størrelse ved at trykke på **Q. MENU (H.MENU)** eller åbne **Formatforhold** i billedmenuerne.
- Ved indstilling af zoom skal du vælge **14:9**, **Zoom** og **Biografzoom** i menuen for billedformat. Når du har fuldført indstillingerne for zoom, skifter visningen tilbage til hurtigmenuen.
- Du kan kun vælge **4:3**, **16:9** (bredformat), **14:9**, **Zoom/Biografzoom** i Component-tilstand.
- Du kan kun vælge **4:3**, Original, **16:9** (bredformat), **14:9**, **Zoom/Biografzoom** i HDMI-tilstand.
- Du kan kun vælge **4:3**, **16:9** (bredformat) i tilstanden RGB-PC, HDMI-PC.
- I tilstanden DTV/HDMI/Component (over 720p) er **Kun scanning** tilgængelig.
- I tilstanden Analog/DTV/AV/Scart er **Fuld bredde** tilgængelig.

- **16:9**: Ændrer billeders størrelse, så de passer til skærmens bredde.



- **Kun scanning**: Viser videobilleder i original størrelse, uden at dele forsvinder ved billedets kant.

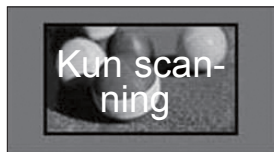

#### BEMÆRK

- Hvis du vælger **Kun scanning**, kan du se billedforstyrrelser omkring kanten af det oprindelige signal.

- **Original**: Når TV'et modtager bredformatsignal, skifter det automatisk til det udsendte billedformat.



- **Fuld bredde:** Når TV'et modtager bredformatssignal, kan du justere billedet vandret eller lodret i lineært målforhold, så det fylder hele skærmen.

Video i 4:3 og 14:9 understøttes i fuld skærm, uden at billedet bliver forvrænget, via DTV-indputtet.



- **4:3:** Ændrer billeders størrelse til den tidligere standard 4:3.



- **14:9:** Du kan få vist billedformatet 14:9 eller et generelt TV-program i tilstanden 14:9. 14:9 skærbilledet vises på samme måde som i 4:3, men det er udvidet foroven og forneden.



- **Zoom:** Forstørrer et billede, så det passer til skærmens bredde. Det øverste og det nederste af billedet vises muligvis ikke.



### ! BEMÆRK

- Hvis du åbner **Formatforhold** i hurtigmenuerne,
  - Tryk på navigationsknapperne for at strække et billede lodret.
  - Tryk på navigationsknapperne for at flytte zoomfokus op eller ned.

- **Biografzoom:** Forstørrer billedet i CinemaScope-forholdet 2.35:1.
  - Hvis du vil ændre forholdet for biografzoom, skal du trykke på navigationsknapperne, og forholdet er fra 1 til 16.
  - Hvis du vil flytte zoomfokus op eller ned, skal du trykke på navigationsknapperne.

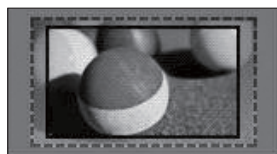

### ! BEMÆRK

- Hvis du forstørrer eller reducerer et billede, kan det blive forvrænget.

## Skift af AV-tilstande

Hver AV-tilstand har tilhørende optimerede billed- og lydindstillinger.

Tryk gentagne gange på **AV MODE** (AV-TIL-  
STAND) for at vælge en korrekt tilstand.

Tilstand	Beskrivelse
<b>Fra</b>	Skifter til de tidligere tilpassede indstillinger
<b>Biograf</b> eller <b>THX Biograf</b>	Brug den tilpassede billed- og lydindstilling til et biograflignende udseende
<b>Sport</b>	Brug den optimerede billed- og lydindstilling til dynamiske sportsbegivenheder
<b>Spil</b>	Brug den optimerede billed- og lydindstilling til hurtige spil Når du spiller et videospil på PlayStation eller Xbox, anbefales det at bruge <b>Spil</b> -tilstanden. I tilstanden <b>Spil</b> bliver funktioner, der er knyttet til billedkvaliteten, optimeret, når du spiller.

### ! BEMÆRK

- Hvis du vælger **Fra** i AV-tilstand, vælges den første billedtilstand, du har konfigureret.

## Brug af medielisten

### Valg af en indgangskilde

- Tryk på **INPUT** for at åbne indgangskilderne.
  - Den tilsluttede enhed vises på hver enkelt indgangskilde.

### ! BEMÆRK

- Du kan også åbne listen med indgangskilder ved at vælge **INPUT** i hovedmenuerne.
- Tryk på navigationsknapperne for at rulle til en af indgangskilderne, og tryk på **OK**.
    - Det viste billede kan variere fra billedet på dit TV.

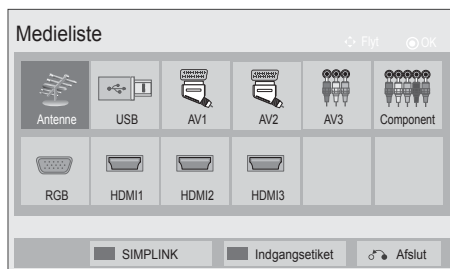

Indgangs-kilde	Beskrivelse
<b>Antenne</b> eller <b>Kabel</b>	Vælg den, når du ser DTV/RADIO/TV.
<b>USB</b>	Vælg den, når du bruger USB, afhængigt af stikket.
<b>AV</b>	Vælg den, når du ser VCR eller eksternt udstyr.
<b>Component</b>	Vælg den ved brug af dvd-afspiller eller digital set-top boks, afhængigt af stikket.
<b>RGB</b>	Vælg den, når du bruger PC, afhængigt af stikket.
<b>HDMI</b>	Vælg den, når du bruger DVD, PC eller digital set-top boks, afhængigt af stikket.

De tilsluttede indgangskilder vises med sort, og de frakoblede indgangskilder vises med grå.

- Hvis du vil tilføje en indgangsetiket, skal du trykke på den blå tast. Du kan let identificere en enhed, der er tilsluttet hver enkelt indgangskilde.
- For at åbne SIMPLINK skal du trykke på den røde knap. Hvis du vælger "SIMPLINK og Til", vises popup-vinduet til HDMI-input ikke. (Kun LCD-TV/LED LCD-TV)

#### Tilføjelse af en indgangsetiket

Føj en etiket til en indgangskilde, så du nemt kan identificere en enhed, der er tilsluttet hver enkelt indgangskilde.

- Det viste billede kan variere fra billedet på dit TV.

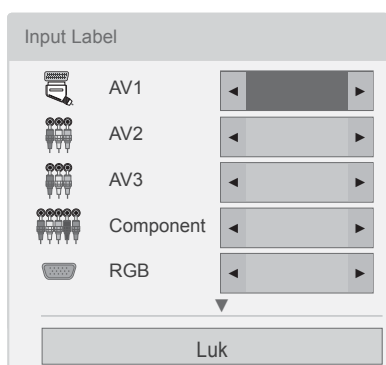

- 1 Tryk på **INPUT** for at åbne indgangskilderne.
- 2 Tryk på den **blå** tast.
- 3 Tryk på navigationsknapperne for at rulle til en af indgangskilderne.
- 4 Tryk på navigationsknapperne for at rulle til en af indgangsetiketterne.
- 5 Når du er færdig, skal du trykke på **EXIT (AF-SLUT)**.  
Når du vender tilbage til den forrige menu, skal du trykke på **BACK (TILBAGE)**.

## Låsning af knapperne på TV'et (Børnelås)

Lås knapperne på TV'et for at forhindre, at børn foretager uønskede handlinger eller udsættes for en ulykke.

- 1 Tryk på **Hjem** for at åbne hovedmenuerne.
- 2 Tryk på navigationsknapperne for at rulle til **LOCK (LÅS)**, og tryk på **OK**.
- 3 Tryk på Navigationsknapperne for at rulle til **I butik**, og tryk på **OK**.
- 4 Vælg **Til** for at aktivere funktionen I butik.  
- Vælg **Fra** for at deaktivere funktionen I butik.
- 5 Når du er færdig, skal du trykke på **EXIT (AF-SLUT)**.  
Når du vender tilbage til den forrige menu, skal du trykke på **BACK (TILBAGE)**.

### ! BEMÆRK

- TV'et programmeres til at huske den sidste indstilling, når du slukker for TV'et.
- Hvis du slukker for TV'et, mens funktionen **I butik** er aktiveret, skal du trykke på **⏻**, **INPUT**, **P** **^** **v** eller taltasterne på fjernbetjeningen.
- Hvis du trykker på en knap på TV'et, mens funktionen I butik er aktiveret, vises **⚠ I butik** på skærmen.

## Brug af hurtigmenuen

Tilpas de ofte anvendte menuer.

- 1 Tryk på **Q. MENU (H.MENU)** for at åbne hurtigmenuerne.
- 2 Tryk på navigationsknapperne for at rulle gennem følgende menuer, og tryk på **OK**.
  - Det viste billede kan variere fra billedet på dit TV.

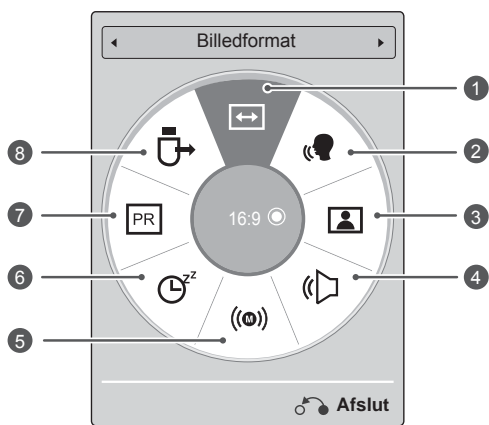

### ! BEMÆRK

- De tilgængelige menuer og valgmuligheder kan variere, afhængigt af den anvendte indgangskilde.
- 3 Tryk på navigationsknapperne for at rulle til den ønskede valgmulighed.
  - 4 Når du er færdig, skal du trykke på **Q. MENU (H.MENU)**.

Menu	Beskrivelse
1 <b>Billedformat</b>	Ændrer billedstørrelsen (16:9, Kun scanning, Original, Fuld bredde, 4:3, 14:9, Zoom, Biografzoom)
2 <b>Klar stemme II</b>	Denne funktion adskiller det menneskelige lyd område fra andre lyd områder, så gengivelsen af menneskelige stemmer bliver bedre.
3 <b>Billedtilstand (Afhængigt af modellen)</b>	Skifter billedtilstanden (Levende, Standard, APS, Biograf, <del>IHX</del> Biograf, <del>IHX</del> Lyst værelse, Sport, Spil, Foto, Ekspert1, Ekspert2)
4 <b>Lydtilstand</b>	Skifter lydtilstanden (Standard, Musik, Biograf, Sport, Spil)
5 <b>Lyd eller Lydsprog</b>	Ændrer lyden.
6 <b>Timer sluk</b>	Angiver længden af tid, før TV'et slukkes
7 <b>Spring over til/fra</b>	Indstiller Spring over til/fra.
8 <b>USB-enhed</b>	Skubber en USB-enhed ud, når en USB-enhed tilsluttes.

## Brug af kundeservice

### Test af softwareopdatering

Hvis du vil downloade software via det digitale, jordbaserede udsendelsessystem.

- 1 Tryk på **Hjem** for at åbne hovedmenuerne.
- 2 Tryk på den røde tast for at rulle til **Kundeservice**.
- 3 Tryk på navigationsknapperne for at rulle til **Softwareopdatering**.
- 4 Tryk på navigationsknapperne for at rulle til **Til**, og tryk på **OK**.
  - Hvis du vælger **Til**, vises en brugerbekræftelsesboks, der viser, at der er fundet ny software.
- 5 Når du er færdig, skal du trykke på **EXIT (AFSLUT)**.  
Når du vender tilbage til den forrige menu, skal du trykke på **BACK (TILBAGE)**.

#### Ved indstilling af "Softwareopdatering"

- Lejlighedsvist vil overførsel af opdateret digital software resultere i åbning af følgende menu på TV-skærmen.

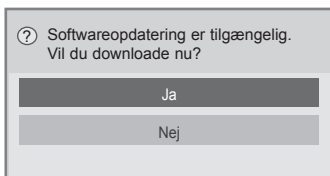

- Simpel opdatering: til aktuel opdateringsstream

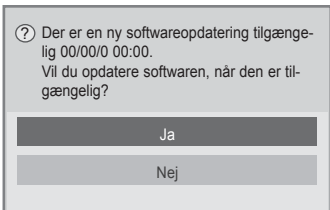

- Planlæg opdatering : til planlagt opdateringsstream
- Når menuen Softwareopdatering er indstillet til "**Fra**", vises meddelelsen om at ændre den til indstillingen "**Til**".

- Download starter, når der vælges "**Ja**". På nuværende tidspunkt vises pop up-vinduet med status ikke.
- Status for download kan kontrolleres i menuen Softwareopdatering.

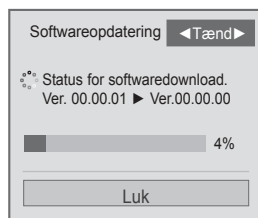

- TV'et genstartes, når download er fuldført.

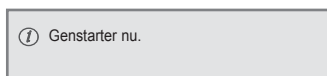

#### ! BEMÆRK

- Under en igangværende **softwareopdatering** skal du bemærke følgende:
  - Strømmen til TV'et må ikke afbrydes.
  - Antennen må ikke frakobles.
  - Efter **softwareopdatering** kan du bekræfte den opdaterede softwareversion i menuen Softwareopdatering.
  - Det kan tage flere timer at downloade softwaren, så du skal sørge for, at strømmen forbliver tændt under hele download-processen.
  - Softwaren downloades kun i standbytilstand eller i MUX med tjenesten Softwareopdatering og stopper, når strømkablet tages ud, eller hvis du ser MUX uden tjenesten Softwareopdatering..
  - Når du går tilbage til standbytilstand eller MUX med tjenesten Softwareopdatering, genoptages softwaredownloaden fra det sted, hvor den stoppede.

## Test af billedet/lyden

Sådan udføres billed- og lydtest.

- 1 Tryk på **Hjem** for at åbne hovedmenuerne.
- 2 Tryk på den røde tast for at rulle til **Kundeservice**.
- 3 Tryk på navigationsknapperne for at rulle til **Billedtest** eller **Lydtest**.
- 4 Tryk på navigationsknapperne for at rulle til **Ja**, og tryk på **OK**.
- 5 Når du er færdig, skal du trykke på **EXIT (AF-SLUT)**.  
Når du vender tilbage til den forrige menu, skal du trykke på **BACK (TILBAGE)**.

## Brug af Signaltest

Sådan kan du få vist oplysninger om producent, model/type, serienummer og softwareversion.

- 1 Tryk på **Hjem** for at åbne hovedmenuerne.
- 2 Tryk på den røde tast for at for at rulle til **Kundeservice**.
- 3 Tryk på navigationsknapperne for at rulle til **Signaltest**.
- 4 Tryk på **OK**.  
- Producent, Model/type, Serienummer, Softwareversion og kanaloplysninger.
- 5 Når du er færdig, skal du trykke på **EXIT (AF-SLUT)**.  
Når du vender tilbage til den forrige menu, skal du trykke på **BACK (TILBAGE)**.



### BEMÆRK

- På denne måde vises oplysninger og signalstyrke for den indstillede \*MUX.
- På denne måde vises signaloplysningerne og tjenestenavnet for den valgte MUX. (\*MUX: Et højere bibliotek af kanaler i forbindelse med digital udsendelse (en enkelt MUX indeholder flere kanaler)).

## Brug af produkt- eller serviceoplysninger

Sådan kontrolleres produkt- eller serviceoplysninger

- 1 Tryk på **Hjem** for at åbne hovedmenuerne.
- 2 Tryk på den røde tast for at rulle til **Kundeservice**.
- 3 Tryk på navigationsknapperne for at rulle til **Info om produkt/service..**  
Du kan kontrollere de forskellige produkt-/serviceoplysninger, afhængigt af modellen.
- 4 Når du er færdig, skal du trykke på **EXIT (AF-SLUT)**.  
Når du vender tilbage til den forrige menu, skal du trykke på **BACK (TILBAGE)**.



# 3D-BILLEDER

(kun 3D-modeller)

## 3D-teknologi

Dette TV kan vise billeder i 3D via 3D-broadcasting, eller når TV'et er tilsluttet en kompatibel enhed som f.eks. en Blu-ray 3D-afspiller. Du skal bruge sådan en enhed for at se TV i 3D. 3D-TV'et viser to separate billeder, der er formateret til hvert øje. Seeren skal bære 3D-briller for at se disse billeder i 3D-format.



### ADVARSEL

- Når du ser 3D-billeder, bør du holde en afstand på mindst to gange skærmens bredde, og du skal også kunne se hele skærmen i øjeniveau.
- Hvis du ser 3D-billeder på for kort afstand i lang tid, kan dit syn tage skade.
- Hvis du ser TV eller spiller videospil, der indbefatter 3D-video med 3D-briller i en længere periode, kan det forårsage dødsighed, hovedpine eller træthed - også i øjnene. Hvis du har hovedpine eller føler dig træt eller døsigt, skal du holde en pause fra TV'et og hvile dig.
- Gravide, personer med hjerteproblemer eller personer, der ofte bliver svimle, bør afholde sig fra at se 3D-TV.
- Nogle 3D-billeder kan få dig til at dukke dig som reaktion på billedet i videoen. Derfor er det bedst, hvis du ikke ser 3D-TV i nærheden af skrøbelige objekter eller objekter, der let kan væltes.
- Børn under 5 år bør ikke se 3D-TV. Det kan påvirke udviklingen af deres synsevne.
- Advarsel om anfald som følge af lysfølsomhed:

Nogle seere kan opleve anfald af epilepsi, når de udsættes for visse faktorer, herunder blinkende lys eller billeder, som det ses på TV eller i videospil. Hvis du eller andre i din familie har en historie med epilepsi eller anfald, skal du kontakte lægen, før du eller I ser 3D-TV.

Der kan også forekomme bestemte symptomer under visse betingelser, selvom det ikke tidligere har vist sig i din

historik. Hvis du oplever et af følgende symptomer, skal du straks ophøre med at se 3D-billeder og kontakte en læge: svimmelhed eller uklarhed, visuelle ændringer eller forandringer i dit syn, visuel ustabilitet eller ustabilitet i ansigtet, f.eks. øjen- eller muskelsammentrækninger, ubevidste bevægelser, krampetrækninger, tab af bevidsthed, forvirring eller disorientering, tab af retningssans, krampes eller kvalme. Forældre bør holde øje med, om deres børn, inklusive teenagere, får nogle af disse symptomer, da børn kan være mere følsomme over for virkningerne af at se 3D-TV.

- Risikoen for anfald udløst af fotosensibilisering kan reduceres ved at følge disse forholdsregler.
  - » Tag mange pauser, når du ser 3D-TV.
  - » Personer med forskelligt syn på hvert øje bør korrigere for dette, før de ser TV.
  - » Sørg for, at øjnene er i samme niveau som 3D-skærmen, når du ser TV, og undlad at sidde for tæt på TV'et.
  - » Undgå at se 3D-billeder, hvis du er træt eller syg, og undgå at se 3D-billeder igennem længere tid ad gangen.
  - » Undgå at bære 3D-briller med andre formål end at se 3D-billeder på et 3D-TV.
  - » Nogle seere kan føle sig desorienteret efter at have set 3D-TV. Derfor skal du, efter at have set 3D-TV, bruge et øjeblik på at blive fuldt bevidst om dine omgivelser, før du bevæger dig.

**BEMÆRK**

- Du skal tage 3D-brillerne på for at se TV i 3D. Du bør bære 3D-briller af mærket LG for at få det bedste resultat. 3D-billederne vises måske ikke ordentligt, hvis du bruger 3D-briller af et andet mærke. Se vejledningen til 3D-brillerne for at finde ud af, hvordan 3D-brillerne skal bruges.
- Det kan tage et par sekunder, efter TV'et er tændt, før det er kalibreret.
- Hvis du ser væk fra et 3D-program og derefter kigger igen, kan det tage et øjeblik, før du kan se 3D-billederne ordentligt igen. (Kun plasma-TV)
- Hvis der er en forhindring mellem TV'et og 3D-brillerne, vises 3D-billederne måske ikke ordentligt. (Kun plasma-TV)
- Undgå at bruge TV'et i nærheden af andet elektronisk og infrarødt udstyr. (Kun plasma-TV)
- Når du ser 2D-billeder, anbefales det at tage 3D-brillerne af. Hvis du ser 2D-billeder med 3D-briller på, ser du forvrængede billeder.
- TV'et kan flimre svagt, hvis 3D-billederne vises under fluorescerende. I sådanne tilfælde anbefales det at slukke lyset eller dæmpe det. (Kun plasma-TV)

**Ved brug af 3D-briller****FORSIGTIG**

- 3D-briller sælges separat. Se vejledningen til 3D-briller for at få oplysninger om betjening.
- 3D-briller må ikke bruges som erstatning for synskorrigerende briller, solbriller eller beskyttelsesbriller.
- Opbevar ikke 3D-brillerne i varme eller kolde omgivelser.
- Undgå at tabe ting ned på brillerne. Undgå at tabe eller bøje brillerne.
- Da linserne i 3D-briller nemt bliver ridsede, må du kun rengøre dem med en blød klud. Ryst evt. støv af, før du bruger kluden, da brillerne nemt bliver ridsede.

**Visningsafstand for 3D-billeder**

(Kun plasma-TV)

TV'ets størrelse, visningsvinklen og andre forhold kan ændre visningsafstanden og -vinklen.

visningsafstand	2 m til 10 m
Visningsvinkel	120° (Når visningsafstanden er 2 m)

## Se 3D-billeder

- Det viste billede kan variere fra billedet på dit TV.

### Vis 3D-tilstand for 3D-billeder

- 1 Afspil 3D-video, eller vælg 3D-kanal.  
(2D- til 3D-tilstand er tilgængelig for alt indhold)
- 2 Tryk på 3D, og vælg samme type i det billede, der vises på skærmen. (vælg type på fanen "3D-video")



\* Bemærk : Aktiver 3D-tilstand automatisk for HDMI-indgang, der afspiller 3D-blueray-titler.

- 3 Tryk på OK i det viste informationsvindue.



- 4 Hvis du vil deaktivere 3D-tilstand, skal du trykke på 3D og vælge OK.

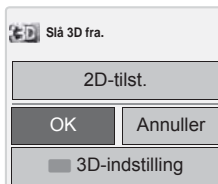

### Vis 2D-tilstand for 3D-billeder

- 1 Afspil 3D-video, eller vælg 3D-kanal.
- 2 Tryk på 3D, og vælg samme type i det billede, der vises på skærmen. (vælg type på fanen "2D-video")



- 3 Hvis du vil deaktivere 2D-tilstand, skal du trykke på 3D og vælge OK

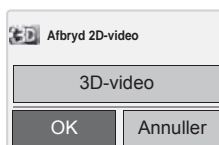

### Brug af 3D-hurtigmenuindstillingen

- 1 Tryk på **3D SETTING (3D-INDSTILLING)**.
- 2 Brug følgende indstillinger, mens du ser 3D-billeder.

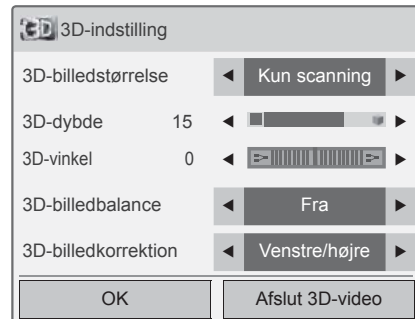

eller

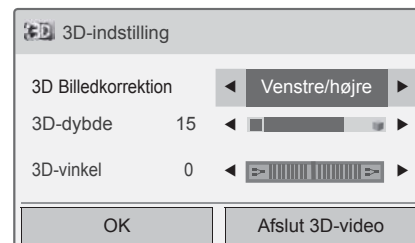

### (Afhængigt af modellen)

Knap	Beskrivelse
<b>3D-billedstørrelse</b>	Fjerner billedets yderste kanter og strækker det, så det passer til det fulde skærbillede i 3D-tilstand.
<b>3D-dybde</b>	Justerer afstanden mellem genstanden og baggrunden i billedet for at forbedre 3D-effekten i 2D-til 3D-tilstand.
<b>3D-vinkel</b>	Bringer billedet (herunder både genstanden og baggrundsbilleder) foran og bagud for at forbedre 3D-effekten i 3D-tilstand.
<b>3D-billede Balance</b>	Justerer farve- og lysstyrkeforskellen mellem billedets højre og venstre side i 3D-tilstand.
<b>3D-billede Korrektion</b>	Ændrer rækkefølgen af billeder i billedets venstre og højre side i 3D-tilstand.

**FORSIGTIG**

- Nogle menuer fungerer muligvis ikke, mens du ser TV i 3D.
- Hvis der bruges 3D-effekt på 2D-kilden, virker 3D muligvis ikke.
- 3D-billedtilstanden deaktiveres automatisk, når du skifter DTV-kanaler eller indgangskilden.
- Skærmmisningen er muligvis ikke optimal, hvis du ser 2D DTV-billeder i 3D-billedtilstand.
- 3D-effekten kan ses, når 3D-tilstand er korrekt valgt for det 3D-indgangssignal, der sendes til TV'et.
- Tilstanden for 3D-billeder aktiveres automatisk for \*.mpo-filer (3D-kamerafiler).
- 3D vises muligvis ikke korrekt med bestemte PC-grafikkort.

**FORSIGTIG**

\* FOR LCD-TV/LED LCD-TV

- Hvis du vælger 3D-tilstand, slukkes "strømindikatoren" automatisk.
- Mens du ser 3D-billeder, kan du ikke justere indstillingerne for lyd/billede vha. menuen.
- Du kan kun vælge "Standard → Biograf → Spil" med knappen **AV MODE (AV-TILSTAND)** på fjernbetjeningen. **AV Mode (AV-tilstand)** angives som **Standard**, når du afspiller i 3D.
- Hvis du gerne vil afspille BGM vha. en \*.mpo-fil (3D-kamerafil), skal indholdsstien for BGM indstilles på forhånd til fotovisning i fuld skærmmisning, som ikke er \*.mpo-fil (3D-kamerafil).
- Biograftilstand angives som Standard, Energibesparelse Fra, hvis du skifter til 3D-tilstand.

# UNDERHOLDNING

## Oprettelse af forbindelse til et kablet netværk

(Afhængigt af modellen)

Slut TV'et til et LAN (local area network) via LAN-porten som vist i følgende illustration, og angiv netværksindstillingerne.

Hvis kablede og trådløse netværk begge er tilgængelige, er kablet forbindelse den foretrukne metode.

Efter du har etableret en fysisk forbindelse, vil et fåtal af små hjemmenetværk muligvis kræve, at TV'ets netværksindstillinger justeres. For de fleste hjemmenetværk, tilsluttes TV'et automatisk uden nogen justeringer.

Kontakt din internetudbyder, eller se vejledningen til routeren for detaljerede oplysninger.

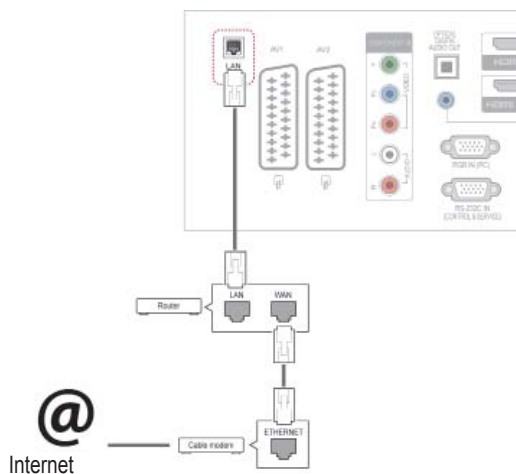

### FORSIGTIG

- Tilslut ikke et modulært telefonkabel til LAN-porten.
- Eftersom der er adskillige forbindelsesmetoder, bedes du følge dit teleselskabs eller din internetudbyders specifikationer.

Sådan angiver du netværksindstillinger: (Selv hvis dit TV allerede er blevet tilsluttet automatisk, gør det ikke noget at køre opsætningen igen),

- 1 Tryk på **Hjem** for at åbne hovedmenuerne.
- 2 Tryk på navigationsknapperne for at rulle til **OPSÆTNING**, og tryk på **OK**.
- 3 Tryk på navigationsknapperne for at rulle til **NETVÆRK**, og tryk på **OK**.
- 4 Tryk på navigationsknapperne for at vælge **Netværksindstilling**, og tryk på **OK**.
- 5 Hvis kablet og trådløst er tilsluttet samtidigt, skal du trykke på navigationsknapperne for at vælge **Kablet** og trykke på **OK**.
- 6 Hvis du allerede har valgt netværksindstilling, skal du vælge **Nulstilling**. De nye forbindelsesindstillinger nulstiller de aktuelle netværksindstillinger.
- 7 Vælg **Automatisk IP-indstilling** eller **Manuel IP-indstilling**.
  - Hvis du vælger **Manuel IP-indstilling**, skal du trykke på navigationsknapperne og taltasterne. IP-adresser skal indtastes manuelt.
  - **Automatisk IP-indstilling**: Vælg denne indstilling, hvis der er en DHCP-server (router) på dit LAN (local area network) via kablet forbindelse. TV'et tildeles automatisk en IP-adresse. Hvis du bruger en bredbåndsrouter eller et bredbåndsmodem, som har DHCP-serverfunktion (Dynamic Host Configuration Protocol). IP-adressen bestemmes automatisk.
- 8 Når du er færdig, skal du trykke på **AFSLUT**.

**BEMÆRK**

- Hvis du vil have direkte adgang til internettet på dit TV, skal bredbåndsinetnetforbindelsen altid være aktiveret.
- Hvis du ikke kan få adgang til internettet, skal du kontrollere netværksbetingelserne fra en pc på netværket.
- Når du bruger **Netværksindstilling**, skal du kontrollere LAN-kablet eller kontrollere, om DHCP på routeren er slået til.
- Hvis du ikke fuldfører netværksindstillingerne, fungerer netværket ikke korrekt.

**Tip til netværksindstilling**

- Anvend et standard-LAN-kabel sammen med dette TV. Cat5 eller bedre med et RJ45-stik.
- Mange problemer med netværksforbindelsen under opsætningen kan ordnes ved at nulstille routeren eller modemmet. Efter tilslutningen af afspilleren til hjemmenetværket skal du hurtigt slukke og/eller frakoble strømkablet til hjemmenetværksrouteren eller -kabelmodemmet. Derefter skal du tænde og/eller tilslutte strømkablet igen.
- Afhængigt af din internetudbyder (ISP) kan antallet af enheder, som kan modtage internet-tjenester, være begrænset af de gældende servicebetingelser. Kontakt din internetudbyder for yderligere oplysninger.
- LG er ikke ansvarlig for TV'ets eller internetforbindelsesfunktionens evt. fejlfunktion forårsaget af kommunikationsfejl/funktionsfejl, der skyldes din bredbåndsforsikring eller andet tilsluttet udstyr.
- LG er ikke ansvarlig for problemer med din internetforbindelse.
- Noget af det indhold, der er tilgængeligt via netværksforbindelsen, er muligvis ikke kompatibelt med TV'et. Hvis du har spørgsmål til sådant indhold, bedes du kontakte producenten af indholdet.
- Du vil muligvis opleve uønskede resultater, hvis netværksforbindelsens hastighed ikke lever op til kravene til det indhold, som du søger adgang til.
- Nogle handlinger via internetforbindelsen kan muligvis ikke lade sig gøre pga. konkrete restriktioner, der er opstillet af den internetudbyder (ISP), som leverer din bredbåndsforsikring.
- Alle gebyrer, der opkræves af en internetudbyder, herunder, uden begrænsning, forbindelsesgebyrer, er dit ansvar.

- En 10 Base-T eller 100 Base-TX LAN-port kræves for at foretage en kablet forbindelse til dette TV. Hvis din internettjeneste ikke tillader en sådan forbindelse, vil du ikke kunne tilslutte TV'et.
- Der kræves et DSL-modem for at kunne anvende DSL-tjenester, og der kræves et kabelmodem for at kunne anvende kabelmodemtjenester. Afhængigt af adgangsmetoden til og abonnementsaftalen med din internetudbyder vil du muligvis ikke kunne bruge dette TV's internetforbindelsesfunktion, eller du vil muligvis være begrænset i forhold til det antal enheder, som kan forbindes samtidig. (Hvis din internetudbyder begrænser abonnementet til én enhed, vil dette TV ikke kunne oprette forbindelse, når en PC allerede har oprettet forbindelse).
- Brugen af en "router" er muligvis ikke tilladt eller begrænset, afhængigt af din internetudbyders politik og restriktioner. Kontakt din internetudbyder direkte for yderligere oplysninger.

## Netværksstatus

- 1 Tryk på **Hjem** for at åbne hovedmenuerne.
- 2 Tryk på navigationsknapperne for at rulle til **NETVÆRK**, og tryk på **OK**.
- 3 Tryk på navigationsknapperne for at vælge **Netværksstatus**.
- 4 Tryk på **OK** for at kontrollere netværksstatus.
- 5 Når du er færdig, skal du trykke på **EXIT (AFSLUT)**.

Valgmulighed	Beskrivelse
<b>Indstilling</b>	Gå tilbage til menuen for netværksindstilling.
<b>Test</b>	Test den aktuelle netværksstatus, efter du har valgt netværket.
<b>Luk</b>	Gå tilbage til den forrige menu.

## Tilslutning af USB-lagringsenheder

Tilslut USB-lagringsenheder som f.eks. en USB-flashhukommelse eller ekstern harddisk til TV'et, og brug multimediefunktionerne. (se "Genemsyn af filer" på s.56).

Tilslut en USB-flash-hukommelse eller et USB-hukommelseskortlæser til TV'et som vist på følgende illustration. Skærmen Mine medier vises.

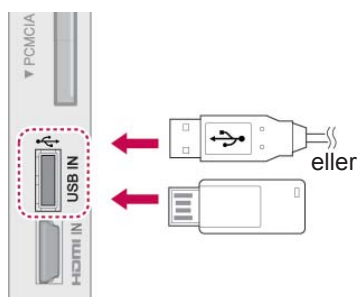

Hvis du vil frakoble en USB-lagringsenhed, skal du sørge for at afbryde forbindelsen korrekt for at forhindre beskadigelse af TV'et eller filer.

- 1 Tryk på **Q.MENU (H.MENU)** for at åbne hurtigmenuerne.
- 2 Tryk på navigationsknapperne for at rulle til **USB-enhed**, og tryk på **OK**.
- 3 Tryk på navigationsknapperne for at rulle til **Skub ud**, og tryk på **OK**.
- 4 Du skal først frakoble USB-lagringsenheden, når meddelelsen fortæller, at det er sikkert at fjerne den.

### FORSIGTIG

- Undlad at slukke for TV'et eller fjerne en USB-lagringsenhed, mens USB-lagringsenheden er tilsluttet TV'et, da dette kan føre til tab af filer eller beskadigelse af USB-lagringsenheden.
- Sikkerhedskopier hyppigt de filer, der er gemt på en USB-lagringsenhed, da du risikerer, at filerne går tabt eller bliver beskadiget, og dette er ikke dækket af garantien.

### Tip til brug af USB-lagringsenheder

- Det er kun en USB-lagringsenhed, der kan genkendes.
- Hvis USB-lagringsenheden er tilsluttet via en USB-hub, genkendes enheden ikke.
- En USB-lagringsenhed, der benytter et automatisk genkendelsesprogram, bliver muligvis ikke genkendt.
- En USB-lagringsenhed med egen driver genkendes muligvis ikke.
- Genkendeshastigheden for en USB-lagringsenhed afhænger muligvis af hver enkelt enhed.
- Sluk ikke for TV'et, og tag ikke USB-enheden ud af stikket, mens den tilsluttede USB-lagringsenhed arbejder. Hvis der pludselig slukkes for en sådan enhed, eller hvis stikket pludselig tages ud, kan de lagrede filer eller USB-lagringsenheden blive beskadiget.
- Tilslut ikke USB-lagringsenheden, der er blevet tilpasset på PC'en. Enheden kan være skyld i, at produktet ikke fungerer korrekt eller ikke kan afspilles. Glem ikke, at der kun må bruges en USB-lagerenhed med normale musik-, billed- eller filmfiler.
- Brug kun en USB-lagerenhed, som er formateret som et FAT32-filsystem, NTFS-filsystemet benyttes under Windows-operativsystemet. En lagringsenhed, der er formateret på en måde, der ikke understøttes af Windows, bliver muligvis ikke genkendt
- Tænd for strømmen til en USB-lagerenheden (over 0,5 A), som kræver en ekstern strømforsyning. Ellers vil enheden muligvis ikke blive genkendt.
- Tilslut en USB-lagerenhed med kablet, som tilbydes af enhedens producent.
- Nogle USB-lagringsenheder understøttes måske ikke eller kører ikke tilfredsstillende.
- Filjusteringsmetoden for en USB-lagringsenhed er den samme som for Windows XP, og filnavnet kan genkende op til 100 engelske tegn.
- Husk at sikkerhedskopiere vigtige filer, da data, der gemmes på en USB-hukommelse, kan blive beskadiget. Vi er ikke ansvarlige for et eventuelt tab af data.
- USB-enheden opdages muligvis ikke, hvis USB HDD'en ikke har en ekstern strømkilde. Så husk tilslutning til den eksterne strømkilde.
  - Brug en adapter til en ekstern strømkilde. Vi



garanterer ikke et USB-kabel til en ekstern strømkilde.

- Hvis din USB-hukommelsesenhed har flere partitioner, eller hvis du bruger en USB-multikortlæser, så kan du bruge op til 4 partitioner eller USB-hukommelsesenheder.
- Hvis en USB-hukommelsesenhed sluttes til en USB-multikortlæser, genkendes masselagerets data muligvis ikke.
- Hvis USB-hukommelsesenheden ikke fungerer på korrekt vis, skal du tage den ud og sætte den i igen.
- Det afhænger af den enkelte enhed, hvor hurtigt USB-hukommelsesenheden detekteres.
- Hvis der tilsluttes USB i standbytilstand, benyttes harddisken, når TV'et tændes.
- Den anbefalede kapacitet er 1 TB eller derunder til en ekstern USB-harddisk og 32 GB eller derunder til USB-hukommelse.
- Enhver enhed med mere end den anbefalede kapacitet vil muligvis ikke fungere på korrekt vis.
- Hvis en ekstern USB-harddisk med energisparefunktion ikke fungerer, skal du slukke for harddisken og tænde for den igen for at få den til at fungere på korrekt vis.
- USB-lagringenheder under USB 2.0 understøttes også. Men de fungerer muligvis ikke på korrekt vis i filmlisten.
- Der genkendes maks. 999 mapper eller filer i en enkelt mappe.

## Genemsyn af filer

Få adgang til foto-, musik- eller filmlister (Undtagen 50PV250N, 50PT250N), og gennemse filer.

- 1 Tilslut en USB-lagringenhed.
- 2 Tryk på **Hjem** for at rulle til **hovedmenuer**.
- 3 Tryk på navigationsknapperne for at rulle til **Mine medier**, og tryk på **OK**.
- 4 Tryk på navigationsknapperne for at rulle til **FOTOLISTE**, **MUSIKLISTE** eller **FILMLISTE** (Undtagen 50PV250N, 50PT250N), og tryk på **OK**.



Undtagen 50PV250N, 50PT250N

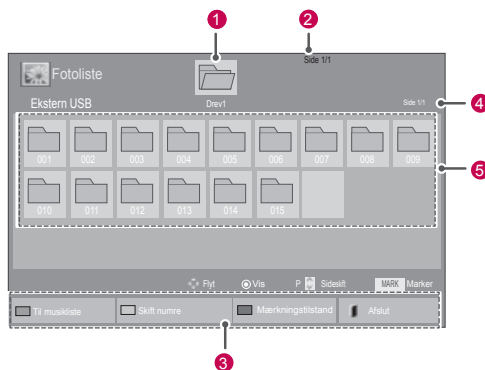

Nr.	Beskrivelse
1	Flytter til øverste fil
2	Aktuel side/sider i alt
3	Tilsvarende knapper på fjernbetjeningen
4	Aktuel side/sider i alt af indhold under mappen fokus på 1
5	Indhold under mappen fokus på 1
Knap	Beskrivelse
Grøn tast	Tryk gentagne gange på den GRØNNE tast for at konvertere til <b>Fotoliste-&gt;Musikliste</b> , <b>Musikliste-&gt;Filmliste</b> eller <b>Filmliste-&gt;Fotoliste</b> . (Undtagen 50PV250N, 50PT250N) Tryk gentagne gange på den GRØNNE tast for at konvertere til <b>Fotoliste-&gt;Musikliste</b> eller <b>Musikliste-&gt;Fotoliste</b> . (Kun 50PV250N, 50PT250N)
Gul tast	Sådan får du vist 5 store fotos eller en enkelt liste.
Blå tast	Konverterer til Mærkningstilstand.



Understøttet filformat

Type	Understøttet filformat																	
<b>Film</b> (Undtagen 50PV250N, 50PT250N)	<p>DAT,MPG,MPEG,VOB,AVI,DivX,MP4,MKV,T S,TRP,TP,ASF,WMV,FLV)</p> <p><b>Understøttede filfiler:</b> (*.mpg/*.mpeg/*.dat/*.ts/*.trp/*.tp/*.vob/*.mp4/*.mov/*.mkv/*.divx/*.avi/*.asf/*.wmv/*.flv/*.avi(motion-jpeg)/*.</p> <p>Understøtter filtyperne mp4(motion-jpeg)/*.mkv(motion-jpeg))</p> <p><b>Videoformat :</b> DivX3.11, DivX4.12, DivX5.x, DivX6, Xvid1.00, Xvid1.01, Xvid1.02, Xvid1.03, Xvid1.10 beta-1/beta-2, Mpeg-1, Mpeg-2, Mpeg-4, H.264/AVC, VC1, JPEG, Sorenson H.263</p> <p><b>Lydformat: Dolby Digital, AAC, Mpeg, MP3, LPCM, HE-AAC, ADPCM, WMA</b></p> <p><b>Bithastighed:</b> inden for 32 kbps til 320 kbps(MP3)</p> <p><b>Eksternt undertekstformat:</b> *.smi/*.srt/*.sub(MicroDVD,Subviewer1.0/2.0)/*.ass/*.ssa/*.txt(TMPlayer)/*.psb(PowerDivX)</p> <p><b>Internt undertekstformat:</b> kun XSUB (det er det undertekstformat, der bruges i DivX6-filer)</p>																	
<b>Foto</b>	<p>JPEG</p> <p>Basislinje: 64 x 64 til 15360 x 8640 Progressiv: 64 x 64 til 1920 x 1440</p> <ul style="list-style-type: none"> <li>• Du kan kun afspille JPEG-filer.</li> <li>• Ikke-understøttede filer vises som et forud-defineret ikon.</li> </ul>																	
	<b>Kun 3D-modeller</b>																	
	<table border="1"> <thead> <tr> <th></th> <th>Fil Filtype-navne</th> <th>Enhed</th> <th>Profil</th> </tr> </thead> <tbody> <tr> <td rowspan="2">2D</td> <td>jpeg jpg jpe</td> <td>understøttet filformat</td> <td> <ul style="list-style-type: none"> <li>• SOF0: Basislinje</li> <li>• SOF1: Udvidet sekventiel</li> <li>• SOF2: Progressiv</li> </ul> </td> </tr> <tr> <td></td> <td>fotoformat</td> <td> <ul style="list-style-type: none"> <li>• Min: 64 X 64</li> <li>• Maks.-Normal Type: 15360 (B) X 8640 (H)</li> <li>• Progressiv type: 1920 (B) X 1440 (H)</li> </ul> </td> </tr> <tr> <td rowspan="2">3D</td> <td rowspan="2">mpo</td> <td>understøttet filformat</td> <td>mpo</td> </tr> <tr> <td>fotoformat</td> <td> <ul style="list-style-type: none"> <li>• 4:3 format: 3,648 X 2,736 2,592 X 1,944 2,048 X 1,536</li> <li>• 3:2 format: 3,648 X 2,432</li> </ul> </td> </tr> </tbody> </table>		Fil Filtype-navne	Enhed	Profil	2D	jpeg jpg jpe	understøttet filformat	<ul style="list-style-type: none"> <li>• SOF0: Basislinje</li> <li>• SOF1: Udvidet sekventiel</li> <li>• SOF2: Progressiv</li> </ul>		fotoformat	<ul style="list-style-type: none"> <li>• Min: 64 X 64</li> <li>• Maks.-Normal Type: 15360 (B) X 8640 (H)</li> <li>• Progressiv type: 1920 (B) X 1440 (H)</li> </ul>	3D	mpo	understøttet filformat	mpo	fotoformat	<ul style="list-style-type: none"> <li>• 4:3 format: 3,648 X 2,736 2,592 X 1,944 2,048 X 1,536</li> <li>• 3:2 format: 3,648 X 2,432</li> </ul>
		Fil Filtype-navne	Enhed	Profil														
2D	jpeg jpg jpe	understøttet filformat	<ul style="list-style-type: none"> <li>• SOF0: Basislinje</li> <li>• SOF1: Udvidet sekventiel</li> <li>• SOF2: Progressiv</li> </ul>															
		fotoformat	<ul style="list-style-type: none"> <li>• Min: 64 X 64</li> <li>• Maks.-Normal Type: 15360 (B) X 8640 (H)</li> <li>• Progressiv type: 1920 (B) X 1440 (H)</li> </ul>															
3D	mpo	understøttet filformat	mpo															
		fotoformat	<ul style="list-style-type: none"> <li>• 4:3 format: 3,648 X 2,736 2,592 X 1,944 2,048 X 1,536</li> <li>• 3:2 format: 3,648 X 2,432</li> </ul>															
<b>Musik</b>	<p>MP3</p> <p>Bithastighed 32 til 320</p> <ul style="list-style-type: none"> <li>• Samplingfrekvens, MPEG1-lag 3: 32 kHz, 44,1 kHz, 48 kHz</li> <li>• Samplingfrekvens, MPEG2 -lag 3: 16 kHz, 22,05 kHz, 24 kHz</li> <li>• Samplingfrekvens MPEG2,5-lag3: 8 kHz, 11,025 kHz, 12 kHz</li> </ul>																	

## Visning af film

(Undtagen 50PV250N, 50PT250N)

Afspil videofiler på TV'et. TV'et viser alle videofiler, der er gemt på en USB-lagringsenhed eller en delt mappe på en pc.

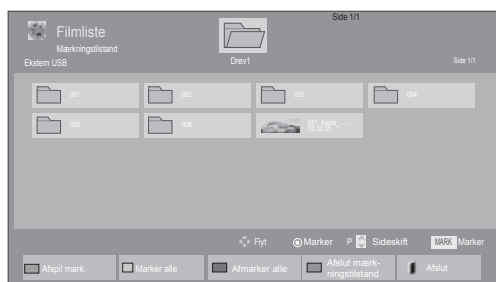
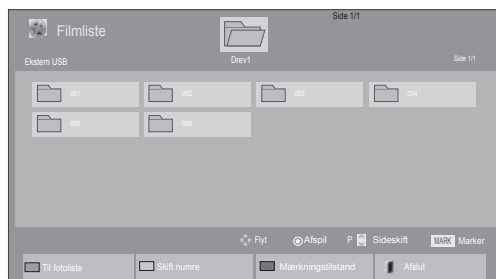

- 1 Tryk på navigationsknapperne for at rulle til **Mine medier**, og tryk på **OK**.
- 2 Tryk på navigationsknapperne for at rulle til **Filmliste**, og tryk på **OK**.
- 3 Vælg **Drev1** for at få adgang til den tilsluttede USB-lagringsenhed.
- 4 Tryk på navigationsknapperne for at rulle til den ønskede mappe, og tryk på **OK**.
- 5 Tryk på navigationsknapperne for at rulle til den ønskede fil, og tryk på **OK**.



Menu	Beskrivelse
<b>Afspil mark.</b>	Afspil den valgte filmfil. Når afspilning af en filmfil er færdig, afspilles den næste automatisk.
<b>Marker alle</b>	Marker alle filmfiler på skærmen.
<b>Afmarker alle</b>	Afmarker alle markerede filmfiler.
<b>Afslut mærkningstilstand</b>	Afslut mærkningstilstanden





## 6 Afspil en film.

**! BEMÆRK**

- Ikke-understøttede filer vises kun med eksempelvisningsikonet .
- Abnorme filer vises i bitmapform .

## 7 Styr afspilningen ved hjælp af følgende knapper.



Knap	Beskrivelse
	Stopper afspilningen
	Afspiller en video
	Sætter afspilningen på pause eller genoptager afspilningen
	Scanner baglæns i en fil
	Scanner fremad i en fil
<b>Hjem eller Q.MENU (H.MENU)</b>	Vis menuen <b>Indstil</b> .
<b>BACK (TILBAGE)</b>	Skjul menuen på skærm i fuld størrelse.
<b>EXIT (AFSLUT)</b>	Gå tilbage til <b>Filmliste</b> .
<b>&lt; eller &gt;</b>	Springer til specifikke punkter i en fil under afspilning. Tidspunktet for det specifikke punkt vises på statuslinjen. I nogle filer fungerer denne funktion ikke korrekt.
<b>ENERGY SAVING (Energisparetilstand)</b>	Tryk flere gange på knappen <b>ENERGY SAVING (ENERGIBESPARELSE)</b> for at øge skærmens lysstyrke.
<b>AV MODE (AV-TILSTAND)</b>	Tryk på knappen AV MODE (AV-TILSTAND) gentagne gange for at vælge den ønskede kilde.

## Tip til brug ved afspilning af videofiler

- Visse undertekster, som brugeren har oprettet, fungerer ikke korrekt.
- Visse specielle tegn understøttes ikke i undertekster.
- HTML tags understøttes ikke i undertekster.
- Der er ikke undertekster tilgængelige på andre sprog end de understøttede sprog.
- Når du ændrer lydssprog, afbrydes skærmbleddet muligvis midlertidigt (billedet stopper, hurtigere afspilning osv.).
- En beskadiget filmfil afspilles muligvis ikke korrekt, eller visse afspilningsfunktionerne kan ikke bruges.
- Filmfiler, som er frembragt vha. visse kodeenheder, afspilles muligvis ikke korrekt.
- Hvis video- og lydstrukturen i en optaget fil ikke er sammenflettet, bliver der udsendt enten video eller lyd.
- HD-videoer med op til 1920x1080@25/30P eller 1280x720@50/60P understøttes afhængigt af billedet
- Videoer med en opløsning på over 1920x1080@25/30P eller 1280x720@50/60P fungerer muligvis ikke korrekt afhængigt af billedet.
- Andre filmfiler end de specificerede typer og formater fungerer muligvis ikke korrekt.
- Maksimal bithastighed ved afspilning af film er 20 Mbps. (kun, Motion JPEG: 10 Mbps)
- Der garanteres ikke for jævn afspilning af profiler, der er kodet på niveau 4.1 eller senere i H.264/AVC.
- DTS Audio Codec understøttes ikke.
- En filmfil større end 30 GB kan ikke afspilles
- En DivX filmfil og undertekstfilen skal placeres i samme mappe.
- Navnet på en videofil og dens undertekstfilnavn skal være identiske, hvis den skal kunne vises.
- Afspilning af en video via en USB-forbindelse, der ikke understøtter høj hastighed, fungerer muligvis ikke korrekt.
- Filer, der er kodet med GMC (Global Motion Compensation) kan muligvis ikke afspilles.
- Når du ser en film via funktionen Filmliste, kan du ikke justere et billede med tasten Energibesparelse og AV-tilstand på fjernbetjeningen. Brugeropsætning for hvert billede fungerer ikke.

**Videoindstillinger**

- 1 Tryk på **Q. MENU (H.MENU)** for at åbne **pop-up**-menuerne.
- 2 Tryk på navigationsknapperne for at rulle til **Indstil videoafspilning, Indstil video,** eller **Indstil lyd,** og tryk på **OK.**

**! BEMÆRK**

- Ændrede værdivalgmuligheder i **Biografliste** påvirker ikke **Fotoliste** og **Musikliste**.
- En ændret værdivalgmulighed i **Fotoliste** og **Musikliste** ændres på samme måde i **Fotoliste** og **Musikliste** bortset fra **Biografliste**.
- Du kan genoptage afspilningen af en videofil fra det sted, du tidligere stoppede afspilningen.

Når du vælger **Indstil videoafspilning,**

- 1 Tryk på navigationsknapperne for at rulle til visning af **billedstørrelse, lydssprog, undertekstsprog** eller **gentagelse**.
- 2 Tryk på navigationsknapperne for at rulle til angivelse af de rette justeringer.

Menu	Beskrivelse
<b>Billedstørrelse</b>	Vælg det ønskede billedformat under filmafspilning.
<b>Lydssprog</b>	Skifter sproggruppen for lyden under filmafspilning. Filer med et enkelt lydssprog kan ikke vælges.
<b>Undertekstsprog</b>	Tænder og slukker for underteksten.
<b>Sprog</b>	Aktiveret for SMI-undertekst og kan vælge sproget i underteksten.
<b>Kodeside</b>	Kan vælge skrifttypen font for undertekst. I standardindstillingen anvendes den samme skrifttype, som bruges i den overordnede menu.

<b>Synkronisering</b>	Justerer tidssynkroniseringen for underteksterne fra -10 til +10 sekunder i trin på 0,5 sekunder under filmafspilning.
<b>Position</b>	Ændrer placeringen af underteksten enten opad eller nedad under filmafspilning.
<b>Størrelse</b>	Vælger den ønskede størrelse på underteksten under filmafspilning.
<b>Gentag</b>	Aktiverer/deaktiverer gentagelsesfunktionen for filmafspilning. Når funktionen er aktiveret, gentages afspilningen af filen i mappen. Selvom gentaget afspilning er slået fra, kan filen stadig afspilles, hvis filnavnet svarer til den forrige fil.

Undertekstsprog	Understøttede sprog
<b>Latin1</b>	engelsk, spansk, fransk, tysk, italiensk, svensk, finsk, hollandsk, portugisisk, dansk, rumænsk, norsk, albansk, gælisk, walisisk, irsk, katalansk, valenciansk
<b>Latin2</b>	bosnisk, polsk, kroatisk, tjekkisk, slovakisk, slovensk, serbisk, ungarsk
<b>Latin4</b>	estisk, lettisk, litauisk
<b>Kyrillisk</b>	bulgarsk, makedonisk, russisk, ukrainsk, kazakh
<b>Græsk</b>	Græsk
<b>Tyrkisk</b>	Tyrkisk

**! BEMÆRK**

- Undertekstfilen understøtter kun 10.000 sync-blokke
- Når du afspiller en video, kan du justere billedstørrelsen ved at trykke på knappen **RATIO (FORMATFORHOLD).**

Når du vælger **Indstil video**,

- 1 Tryk på navigationsknapperne for at rulle og foretage de rette justeringer. (Se s.68)

Når du vælger **Indstil lyd**,

- 1 Tryk på navigationsknapperne for at rulle og få vist **Lydtilstand, Auto. lydstyrke, Klar stemme II** eller **Balance**.
- 2 Tryk på navigationsknapperne for at rulle og foretage de rette justeringer. (Se s.73)

- 5 Tryk på navigationsknapperne for at rulle til den ønskede fil, og tryk på **OK**.

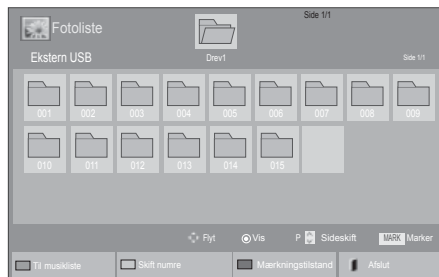

Menu	Beskrivelse
<b>Vis markerede</b>	Vis den valgte fotofil.
<b>Marker alle</b>	Marker alle fotofiler på skærmen.
<b>Afmærk alle</b>	Afmærk alle markerede fotofiler.
<b>Afslut mærkningstilstand</b>	Afslut mærkningstilstanden

## Visning af fotos

Få vist billedfiler, der er gemt i en USB-lagringsenhed eller en delt mappe på en pc, via netværksforbindelsen. Visningerne på skærmen kan variere, afhængigt af modellen.

- 1 Tryk på navigationsknapperne for at rulle til **Mine medier**, og tryk på **OK**.
- 2 Tryk på navigationsknapperne for at rulle til **Fotoliste**, og tryk på **OK**.
- 3 Tryk på navigationsknapperne for at vælge **Drev1** for at få adgang til den tilsluttede USB-lagringsenhed.
- 4 Tryk på navigationsknapperne for at rulle til den ønskede mappe, og tryk på **OK**.

- 6 Vis fotos.



### BEMÆRK

- Ikke-understøttede filer vises kun med eksempelvísningssíkonet .
- Abnorme filer vises i bitmapform .

**Brug af fotoindstillinger**

Brug følgende indstillinger under visning af fotos.



Valgmuligheder Antal valgte fotos

<b>Valgmulighed</b>	<ul style="list-style-type: none"> <li>• <b>Diashastighed:</b> Vælger en diasshowhastighed (<b>Hurtig, Medium, Langsom</b>).</li> <li>• <b>BGM:</b> Vælger en musikmappe til baggrundsmusikken.</li> </ul> <div style="border: 1px solid black; padding: 5px; margin-top: 10px;"> <p><b>! BEMÆRK</b></p> <ul style="list-style-type: none"> <li>• Du kan ikke ændre musikmappen, mens der afspilles baggrundsmusik.</li> <li>• Du kan kun vælge MP3-mappen på den enhed, som pt. viser fotoet.</li> </ul> </div>
<b>Skjul</b>	Skjuler vinduet med indstillinger. Hvis du vil have vist indstillingerne, skal du trykke på <b>OK</b> .
<b>EXIT (AFSLUT)</b>	Vend tilbage til <b>Fotoliste</b> .

**Fotoindstillinger**

Valgmulighed	Beskrivelse
<b>Diasshow</b>	Starter eller stopper et diasshow med valgte fotos. Hvis der ikke er nogen valgte fotos, gemmes alle fotos i den aktuelle mappevisning under et diasshow. Hvis du vil indstille hastigheden for et diasshow, skal du vælge <b>Indstil</b> .
<b>BGM</b>	Slår baggrundsmusikken til eller fra. Hvis du vil angive mappen til baggrundsmusik, skal du vælge <b>Indstil</b> . Du kan justere <b>Indstil</b> . med knappen <b>H.MENU (H.MENU)</b> eller <b>Home (Hjem)</b> på fjernbetjeningen.
<b>↻ (Roter)</b>	Roterer fotos i urets retning (90°, 180°, 270°, 360°). <div style="border: 1px solid black; padding: 5px; margin-top: 5px;"> <p><b>! BEMÆRK</b></p> <ul style="list-style-type: none"> <li>• Den understøttede fotostørrelse er begrænset. Du kan ikke rotere et foto, hvis opløsningen for den roterede bredde er større end den understøttede opløsningsstørrelse.</li> </ul> </div>
<b>Q</b>	Vis fotoet ved at zoome ind 2,4 gange.
<b>ENERGY SAVING (ENERGI-BESPARELSE)</b>	Tryk gentagne gange på knappen <b>ENERGY SAVING (ENERGIBESPARELSE)</b> for at ændre lysstyrken på skærmen.

- 1 Tryk på **Q. MENU (H.MENU)** eller **Home (Hjem)** for at få vist **valgmulighedsmenuerne**.
- 2 Tryk på navigationsknapperne for at rulle til **Indstil fotovisning, Indstil video** eller **Indstil lyd**, og tryk på **OK**.

**! BEMÆRK**

- Ændrede valgmulighedsværdier i **Biografliste** påvirker ikke **Fotoliste** og **Musikliste**.
- En ændret valgmulighedsværdi i **Fotoliste** og **Musikliste** ændres på samme måde i **Fotoliste** og **Musikliste**, undtagen **Filmliste**.

Når du vælger **Indstil fotovisning**,

- 1 Tryk på navigationsknapperne for at rulle til valg af **diashastighed** eller **BGM**.
- 2 Tryk på navigationsknapperne for at rulle til angivelse af de rette justeringer.

Når du vælger **Indstil video**,

- 1 Tryk på navigationsknapperne for at rulle og foretage de rette justeringer. (Se s.68)

Når du vælger **Indstil lyd**,

- 1 Tryk på navigationsknapperne for at rulle og få vist **Lydtilstand, Auto. lydstyrke, Klar stemme II** eller **Balance**.
- 2 Tryk på navigationsknapperne for at rulle og foretage de rette justeringer. (Se s.73)

## Lytning til musik

- 1 Tryk på navigationsknapperne for at rulle til **Mine medier**, og tryk på **OK**.
- 2 Tryk på navigationsknapperne for at rulle til **Musikliste**, og tryk på **OK**.
- 3 Tryk på navigationsknapperne for at vælge **Drev1** for at få adgang til den tilsluttede USB-lagringsenhed.
- 4 Tryk på navigationsknapperne for at rulle til den ønskede mappe, og tryk på **OK**.
- 5 Tryk på navigationsknapperne for at rulle til den ønskede fil, og tryk på **OK**.

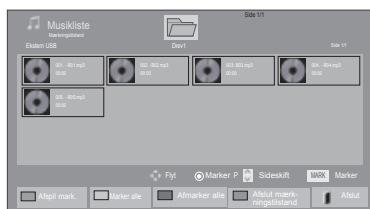
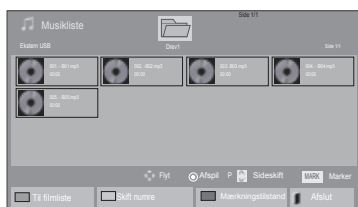

Menu	Beskrivelse
<b>Afspil mark.</b>	Viser den valgte musikfil.
<b>Marker alle</b>	Marker alle musikfiler på skærmen.
<b>Afmarker alle</b>	Afmarker alle markerede musikfiler.
<b>Afslut mærkningstilstand</b>	Afslut mærkningstilstanden

- 6 Afspil musik.

- 7 Styr afspilningen ved hjælp af følgende knapper.

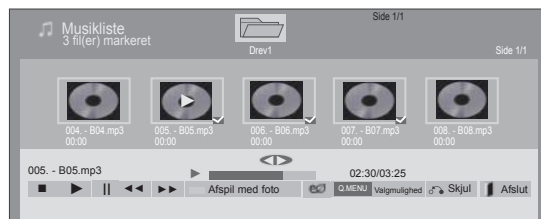











Knap	Beskrivelse
	Stopper afspilningen
	Afspiller en musikfil
	Sætter afspilningen på pause eller genoptager afspilningen
	Springer til den næste fil
	Springer til den forrige fil
eller	Under afspilningen, Når du trykker på knappen , afspilles den forrige musikfil. Når du trykker på knappen , afspilles den næste musikfil.
Grøn tast	Start afspilning af de valgte musikfiler, og flyt derefter til <b>Fotoliste</b> .
<b>ENERGY SAVING (ENERGIBESPARELSE)</b>	Tryk gentagne gange på knappen <b>ENERGY SAVING (ENERGIBESPARELSE)</b> for at ændre lysstyrken på skærmen.
<b>Home (Hjem) eller Q.MENU (H.MENU)</b>	Vis menuen Indstil.
<b>Hide (Skjul)</b>	Skjuler vinduet med indstillinger. Hvis du vil have vist indstillingerne, skal du trykke på <b>OK</b> .
<b>EXIT (AFSLUT)</b>	Når du trykker på knappen <b>EXIT (AFSLUT)</b> samtidig med, at musikafspilleren vises, er det kun musikken, der stoppes, og afspilningen går ikke tilbage til normal TV-visning. Når du trykker på knappen <b>EXIT (AFSLUT)</b> samtidig med, at musikafspilleren er skjult, går afspilleren tilbage til normal TV-visning.
<b>&lt; eller &gt;</b>	Når du trykker på knappen <b>&lt;</b> eller <b>&gt;</b> under afspilning, kan du få vist en positionsmarkør på skærmen.

### Tip til afspilning af musikfiler

- Denne enhed understøtter ikke ID3 Tag-integrerede MP3-filer.

## ! BEMÆRK

- Ikke-understøttede filer vises kun med eksempelvisningsikonet .
- Abnorme filer vises i bitmapform .
- En beskadiget eller ødelagt musikfil afspilles ikke, men der vises 00:00 i afspilningstid.
- Musik med copyrightbeskyttelse, der er hentet fra en betalingstjeneste, starter ikke, men viser upassende oplysninger i afspilningstid.
- Hvis du trykker på knapperne OK, , standses pauseskærmen.
- Knapperne PLAY (AFSPIL) () , Pause () , , ,  på fjernbetjeningen er også tilgængelige i denne tilstand.
- Du kan vælge det næste musiknummer med knappen , og du kan vælge det forrige musiknummer med knappen .

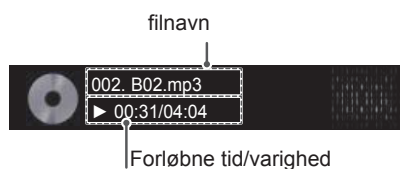

## Musikvalgmuligheder

- 1 Tryk på **Q. MENU (H.MENU)** for at åbne **pop-up**-menuerne.
- 2 Tryk på navigationsknapperne for at rulle til **Indstil lydafspilning** eller **Indstil lyd.** og tryk på **OK**.

## ! BEMÆRK

- Ændrede valgmulighedsværdier i **Filmliste** påvirker ikke **Fotoliste** og **Musikliste**.
- En ændret valgmulighedsværdi i **Fotoliste** og **Musikliste** ændres på samme måde i **Fotoliste** og **Musikliste**, undtagen **Filmliste**.

Når du vælger **Indstil lydafspilning**,

- 1 Tryk på navigationsknapperne for at rulle til **Gentag** eller **Tilfældigt**.
- 2 Tryk på navigationsknapperne for at rulle til angivelse af de rette justeringer.

Når du vælger **Indstil lyd**,

- 1 Tryk på navigationsknapperne for at rulle til og vælge **Lydtilstand**, **Auto. lydstyrke**, **Klar stemme II** eller **Balance**.
- 2 Tryk på navigationsknapperne for at rulle og foretage de rette justeringer. (Se s.73)



## DivX-registreringskode

(Undtagen 50PV250N, 50PT250N)

### Registrering af DivX-koden

Kontroller og registrer DivX-registreringskoden til dit tv, så du kan leje eller købe de nyeste film på [www.divx.com/vod](http://www.divx.com/vod). Hvis du vil afspille en lejet eller købt DivX-fil, skal filens registreringskode være den samme som TV'ets DivX-registreringskode.

- 1 Tryk på **Hjem** for at åbne hovedmenuerne.
- 2 Tryk på navigationsknapperne for at rulle til **MINE MEDIER**, og tryk på **OK**.
- 3 Tryk på den blå tast.
- 4 Tryk på navigationsknapperne for at rulle til **DivX-reg.kode**, og tryk på **OK**.
- 5 Se registreringskoden til dit TV.
- 6 Når du er færdig, skal du trykke på **EXIT (AF-SLUT)**.

Når du vender tilbage til den forrige menu, skal du trykke på **BACK (TILBAGE)**.

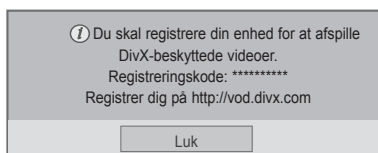

### Deaktivering af DivX-funktionen

Deaktiver alle enhederne via webserveren, og bloker enheder fra aktivering.

Slet de eksisterende autentiseringsoplysninger for at modtage ny DivX-brugerautentisering til TV'et. Når denne funktion udføres, kræves fornyet DivX-brugerautentisering for at se DivX DRM-filer.

- 1 Tryk på **Hjem** for at åbne hovedmenuerne.
- 2 Tryk på navigationsknapperne for at rulle til **MINE MEDIER**, og tryk på **OK**.
- 3 Tryk på den blå tast.
- 4 Tryk på navigationsknapperne for at rulle til **Deaktivering af DivX**, og tryk på **OK**.
- 5 Tryk på navigeringsknapperne for at vælge **Ja** for at bekræfte.



- 6 Når du er færdig, skal du trykke på **EXIT (AF-SLUT)**.

Når du vender tilbage til den forrige menu, skal du trykke på **BACK (TILBAGE)**.

### ! BEMÆRK

- Filmfiler understøttes som følger  
**Opløsning:** under 1920x1080 BxH pixel  
**Billedhastighed:** under 30 billeder/sek. (1920x1080), under 60 billeder/sek. (under 1280x720)
- Videodekoder: MPEG 1, MPEG 2, MPEG 4, H.264/AVC, DivX 3.11, DivX 4.12, DivX 5.x, DivX 6, Xvid 1.00, Xvid 1.01, Xvid 1.02, Xvid 1.03, Xvid 1.10-beta1, Xvid 1.10-beta2, JPEG, VC1, Sorenson H.263/H.264.



# TILPASNING AF TV-INDSTILLINGER

## Åbning af hovedmenuer

- 1 Tryk på **Hjem** for at åbne hovedmenuerne.
- 2 Tryk på navigationsknapperne for at rulle til en af følgende menuer, og tryk på **OK**.
- 3 Tryk på navigationsknapperne for at rulle til den ønskede valgmulighed eller indstilling, og tryk på **OK**.
- 4 Når du er færdig, skal du trykke på **EXIT (AFSLUT)**.

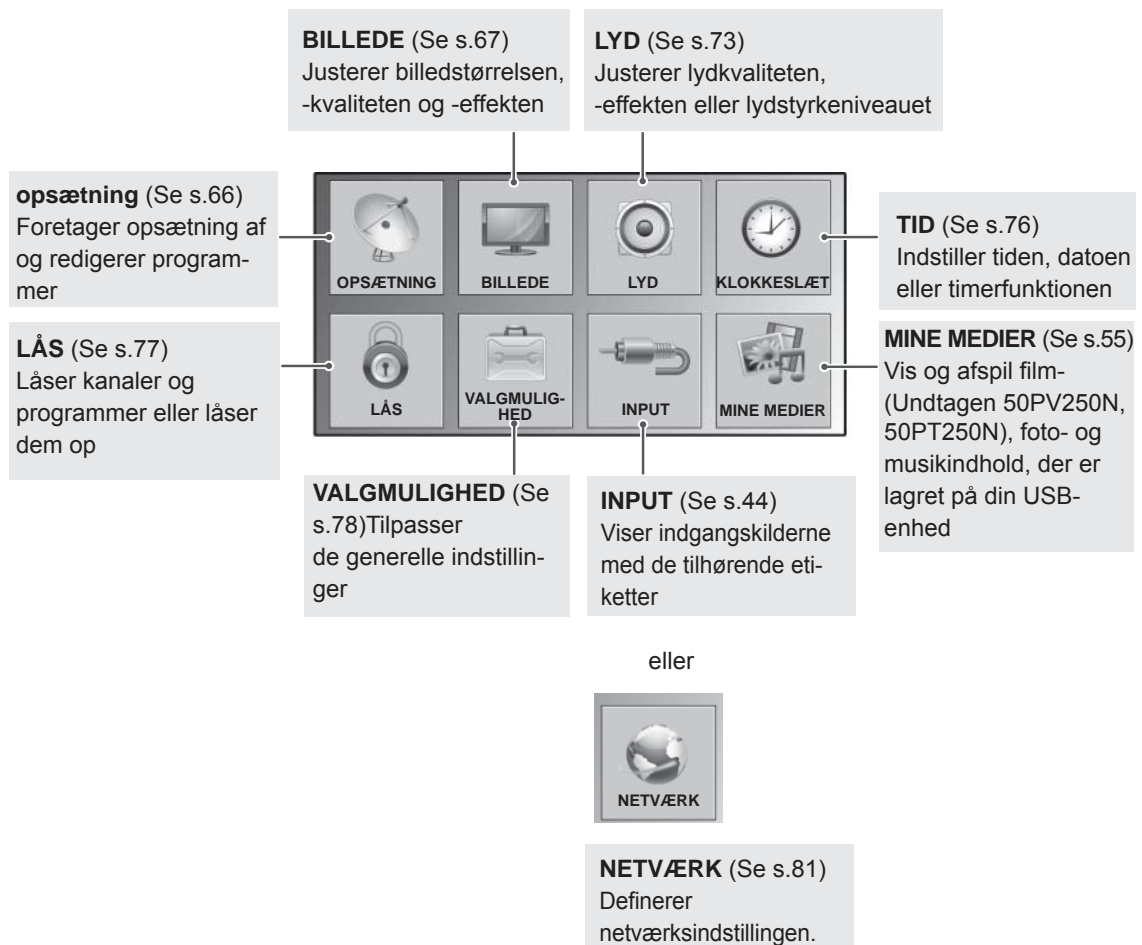

## Tilpasning af indstillinger

### Indstillinger for OPSÆTNING

- Det viste billede kan variere fra billedet på dit TV.

- 1 Tryk på **Hjem** for at åbne hovedmenuerne.
- 2 Tryk på navigationsknapperne for at rulle til **OPSÆTNING**, og tryk på **OK**.
- 3 Tryk på navigationsknapperne for at rulle til den ønskede indstilling eller valgmulighed, og tryk på **OK**.
  - Hvis du vil vende tilbage til det forrige niveau, skal du trykke på **BACK (TILBAGE)**.
- 4 Når du er færdig, skal du trykke på **EXIT (AFSLUT)**.



De tilgængelige programindstillinger beskrives nedenfor:

Indstilling	Beskrivelse
<b>Auto. indstilling</b>	Indstiller og lagrer alle tilgængelige programmer via antenner og kabelindgange (Se s.31).
<b>Manuel indstilling</b>	Indstiller og lagrer de ønskede programmer manuelt (Se s.34).
<b>Programredigering</b>	Redigerer programmer (Se s.36).
<b>Forstærker</b>	Indstiller til optimeret følsomhed afhængigt af signalmodtagelsen (Se s.36).
<b>CI-oplysninger</b>	Giver dig mulighed for at se en række krypterede tjenester (betalingstjenester).(Se s.38).
<b>Indstilling for kabel-DTV</b> (kun i kabeltilstand)	Det område, som en bruger kan vælge i menuen <b>Tjenesteudbydere</b> , varierer, afhængigt af antallet af <b>tjenesteudbydere</b> , der understøttes af hvert enkelt land. Hvis antallet af understøttede <b>tjenesteudbydere</b> for hvert land er 1, bliver den tilsvarende funktion ikke-aktiveret. Når du har skiftet <b>serviceudbydere</b> , fortæller et advarselsvindue dig, at kanaloversigten slettes, når du trykker på knappen OK, eller når du vælger <b>Luk</b> , og at der vises et pop-up-vindue til automatisk indstilling, når du vælger ' <b>JA</b> ' (Se s.33).

## Indstillinger for BILLEDE





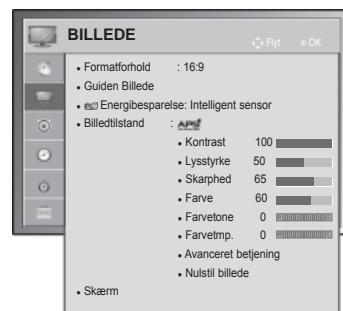









- Det viste billede kan variere fra billedet på dit TV.

- 1 Tryk på **Hjem** for at åbne hovedmenuerne.
- 2 Tryk på navigationsknapperne for at rulle til **BILLEDE**, og tryk på **OK**.
- 3 Tryk på navigationsknapperne for at rulle til den ønskede indstilling eller valgmulighed, og tryk på **OK**.
  - Hvis du vil vende tilbage til det forrige niveau, skal du trykke på **BACK (TILBAGE)**.
- 4 Når du er færdig, skal du trykke på **EXIT (AFSLUT)**.



De tilgængelige billedindstillinger beskrives nedenfor:

Indstilling	Beskrivelse			
<b>Billedformat</b>	Ændrer billedstørrelsen til at få vist billeder med deres optimale størrelse (Se s.42).			
<b>Guiden Billede</b>	Justerer billedkvaliteten og kalibrerer skærmen ved at følge vejledningen på skærmen. De tilpassede indstillinger gemmes som <b>Eksperter1</b> i <b>billedtilstand</b> .			
	<table border="1"> <tr> <td>Standard</td> <td>Tilstand til indstilling af standard for billedkvalitet. <b>(Sort niveau, Hvid niveau, Farve, Vandret skarphed, Lodret skarphed, Baggrundsbelysning (kun LCD-TV/LED LCD-TV))</b></td> </tr> <tr> <td>Foretrukken</td> <td>Tilstand til indstilling af brugertilpasset billedkvalitet i stedet for standardbilledet. <b>(Sort niveau, Hvid niveau, Farvetone, Farve, Skarphed, Dynamisk kontrast, Farvetemperatur, Baggrundslys (kun LCD-TV/LED LCD-TV))</b></td> </tr> </table>	Standard	Tilstand til indstilling af standard for billedkvalitet. <b>(Sort niveau, Hvid niveau, Farve, Vandret skarphed, Lodret skarphed, Baggrundsbelysning (kun LCD-TV/LED LCD-TV))</b>	Foretrukken
Standard	Tilstand til indstilling af standard for billedkvalitet. <b>(Sort niveau, Hvid niveau, Farve, Vandret skarphed, Lodret skarphed, Baggrundsbelysning (kun LCD-TV/LED LCD-TV))</b>			
Foretrukken	Tilstand til indstilling af brugertilpasset billedkvalitet i stedet for standardbilledet. <b>(Sort niveau, Hvid niveau, Farvetone, Farve, Skarphed, Dynamisk kontrast, Farvetemperatur, Baggrundslys (kun LCD-TV/LED LCD-TV))</b>			
<p><b>! BEMÆRK</b></p> <ul style="list-style-type: none"> <li>• Hvis du afbryder indstillingen, før du er færdig, anvendes ændringerne ikke.</li> <li>• Hvis du bruger <b>guiden Billede</b>, slukker funktionen til energibesparelse automatisk.</li> <li>• Hvis du vil nulstille ændringer, der er foretaget af <b>guiden Billede</b>, skal du anvende <b>Nulstil billede</b>, når <b>Billedtilstand</b> er slået til <b>Eksperter1</b>.</li> <li>• I tilstanden RGB-PC/HDMI-PC/DVI-PC anvendes de ændrede værdier for <b>Farve, Farvetone</b> og <b>H/V-skarphed</b> ikke.</li> </ul>				
<b>Energibesparelse</b>	Reducerer strømforbruget ved at justere skærmens lysstyrke.			
	<b>Valgmulighed</b>			
	Intelligent sensor (kun plasma-TV) eller Auto (kun LCD-TV/LED LCD-TV)	*Denne funktion er ikke tilgængelig på alle modeller. Den mest velegnede lysstyrke justeres automatisk i overensstemmelse med de omgivende betingelser.		
	Fra	Funktionen til <b>energibesparelse</b> er slået fra		
	Minimum/Mellem/Maksimum	Vælger lysstyrkeniveauet.		
	Afbrydelse af videolyd	Skærmen slås fra i 3 sekunder.		
<p><b>! BEMÆRK</b></p> <ul style="list-style-type: none"> <li>• Når du vælger <b>Afbrydelse af videolyd</b>, slukkes skærmen i 3 sekunder, og <b>Afbrydelse af videolyd</b> startes.</li> <li>• Hvis du justerer "<b>Energibesparelse-Auto</b> (Afhængigt af modellen) , <b>Maksimum</b>", virker funktionen <b>Baggrundslys</b> ikke. (kun LCD-TV/LED LCD-TV)</li> <li>• Hvis du justerer "<b>Energibesparelse-Intelligent sensor</b>", fungerer funktionen <b>Skarphed, Farve, Farve temperatur</b> ikke. (Kun plasma-TV)</li> <li>• Når du vælger <b>Auto</b>, justeres <b>Baggrundslys</b> automatisk via den intelligente sensor til omgivelserne, hvis TV'et har en intelligent sensor. (kun LCD-TV/LED LCD-TV)(Afhængigt af modellen)</li> </ul>				

Indstilling	Beskrivelse
<b>Billedtilstand</b>	Vælger et af de forudindstillede billeder eller tilpasser indstillinger i hver tilstand for at opnå den bedste ydelse af TV-skærmen. Du kan også tilpasse avancerede indstillinger i hver enkelt tilstand. De tilgængelige forudindstillede billedtilstande varierer, afhængigt af TV'et.
<b>Tilstand</b>	
Intelligent sensor (kun LCD-TV)	Justerer billedet efter omgivelserne
Levende	Justerer videobilledet til butiksmiljøet ved at forbedre kontrasten, lysstyrken, farver og skarphed.
Standard	Justerer billedet til det normale miljø.
 (Kun plasma-TV).	Optimerer forbruget af strøm
Biograf  Biograf eller  Biograf	Optimerer videobilledet til et biograflignende udseende, så du kan få den samme fornøjelse af at se film, som hvis du var i biografen.
 Lyst værelse (Kun plasma-TV).	Dette er specifikationen til optimering af TV-visning i et lyst rum.
Sport	Optimerer videobilledet til dynamisk brug ved at fremhæve primære farver som hvid, græsgrøn og himmelblå.
Spil	Optimerer videobilledet til en hurtig spilleskærm, f.eks. pc'er eller spil.
Foto(Afhængigt af modellen)	Optimerer stillbilleder som en fotofil i USB-tilstand. » f.eks.) når den eksterne enhed tilsluttes som en DSLR.
 Ekspert	Justerer de detaljerede videobilledindstillinger til videoeksperter samt til generelle seere.
<div style="border: 1px solid black; padding: 10px;"> <p> <b>BEMÆRK</b></p> <ul style="list-style-type: none"> <li>• <b>Biograftilstand</b> justerer TV'et til den bedst mulige billedvisning. Vælg den forvalgte værdi i menuen <b>Billedtilstand</b> ud fra programkategorien.</li> <li>• Når den intelligente sensorfunktion er slået til, justeres det mest velegnede billede automatisk efter de omgivende betingelser.</li> <li>• Du kan også justere <b>Billedtilstanden</b> i <b>Q. Menu</b>.</li> <li>•  (Automatisk strømbesparelse): maksimerer reduktion af strømforbrug uden at mindske billedkvaliteten. (Kun plasma-TV).</li> <li>• Hvis du justerer "<b>Billedtilstand- Biograf,  Lyst værelse</b>", fungerer funktionen "<b>Energibesparelse-Intelligent Sensor, Minimum, Mellem, Maksimum</b>" ikke. (Kun plasma-TV).</li> <li>• Hvis du justerer "<b>Billedtilstand- </b>", fungerer funktionen "<b>Energibesparelse-Fra, Minimum, Mellem, Maksimum</b>" ikke. (Kun plasma-TV). <ul style="list-style-type: none"> <li>»  <b>Biograf</b> eller  <b>Biograf</b> (kun plasma-TV) :Dette er tilstanden for biografkvalitet, som giver oplevelsen af at se film hjemme. Brugeren får den bedste skærmmkvalitet til alle film uden at skulle foretage særlige indstillinger.Biograf giver den optimale skærmmkvalitet i mørke. Når du vælger  <b>Biograf,  Lyst værelse</b>, skifter formatforholdet til Kun scanning.</li> <li>»  <b>Biograf</b> (Thomlinson Holman 's Experiment) er certificeringsstandarden for lyd og billeder for THX, som blev oprettet af George Lucas, der skabte filmen Star Wars, og Thomlinson. Dette produkt skal certificeres i THX-skærmområdet og garanterer en skærmmkvalitet, som overskrider specifikationerne for skærmstandard, hvad angår såvel hardware som software.</li> </ul> </li> </ul> </div>	

Indstilling	Beskrivelse	
<b>TruMotion</b> (LCD-TV/LED LCD-TV)	<p>*Denne funktion er ikke tilgængelig på alle modeller.            Den bruges for at opnå den bedste billedkvalitet uden bevægelsessløer eller rykvise bevægelser, når du angiver et hurtigt billede eller en filmkilde.            Denne funktion deaktiveres, når indstillingerne RGB-PC og HDMI-PC er valgt.            Hvis du aktiverer "<b>TruMotion</b>", kan der forekomme støj på skærmen.            Hvis det er tilfældet, skal du indstille "<b>TruMotion</b>" til "<b>Fra</b>".            Hvis du vælger "<b>Billedtilstand-Spil</b>", skal du indstille "<b>TruMotion</b>" til "<b>Fra</b>".</p>	
	<b>Valgmulighed</b>	
	Høj	Giver en mere jævn billedgengivelse.
	Lav	Giver en jævn billedgengivelse. Brug denne indstilling som standard.
	Fra	Slå funktionen TruMotion fra.
	User (Bruger)	Brugeren kan indstille niveauet for Rykvise bevægelser og Slør i funktionen TruMotion, separat.
	Rykvise bevægelser	Juster støj på skærmen.
	Slør	Juster "after-image" på skærmen.
<b>SKÆRM</b>	Tilpasser pc-skærmindstillinger.	
	<b>Valgmulighed</b>	
	Opløsning	Vælger en korrekt opløsning ved brug af pc'en.
	Automatisk konfiguration	Indstiller TV'et til at optimere indstillingerne automatisk til TV-skærmen.
	Position	Finder billedet på den korrekte placering.
	Størrelse	Justerer billedstørrelsen.
	Fase	Eliminerer vandret sribedannelse.
	Nulstil	Gendanner indstillingerne til standardindstillingerne.

## Grundlæggende billedindstillinger

Indstilling	Beskrivelse
<b>Baggrundsls</b> (kun LCD-TV/LED LCD-TV)	<p>Justerer lysstyrken på skærmen ved at styre LCD-baggrundslsset. Hvis du mindsker lysstyrkeniveauet, bliver skærmen mørkere, og strømforbruget reduceres, uden at videosignalet går tabt.</p> <ul style="list-style-type: none"> <li>• Hvis du bruger "<b>Energibesparelse - Auto, Maksimum</b>", er <b>Baggrundsls</b> ikke tilgængelig.</li> <li>• Fordele ved at bruge <b>Baggrundsls</b> <ul style="list-style-type: none"> <li>- Energiforbruget reduceres med op til 60 %.</li> <li>- Det sorte lys reduceres. (Eftersom sort har større dybde, får du en bedre billedopløsning).</li> <li>- Du kan justere lyset og samtidigt bevare opløsningen for det originale signal.</li> </ul> </li> </ul>
<b>Kontrast</b>	Øger eller mindsker gradueringen af videosignalet. Du kan bruge <b>Kontrast</b> , når billedets lyse del er mættet.
<b>Lys</b>	Justerer signalets basisniveau på billedet.
<b>Skarphed</b>	Justerer niveauet af skarphed i kanterne mellem billedets lyse og mørke områder. Jo lavere niveauet er, desto blødere er billedet.
<b>Farve</b>	Justerer alle farvers intensitet.
<b>Farvetone</b>	Justerer balancen mellem røde og grønne niveauer.
<b>Farvetmp.</b>	Indstil til Varm for at fremhæve de varmere farver som f.eks rød, eller indstil til Kold for at gøre billedet mere blåligt.
<b>Avanceret betjening eller Ekspertbetjening</b>	Tilpasser de avancerede indstillinger
<b>Nulstil billede</b>	Gendanner indstillingerne for hver enkelt tilstand til fabriksstandard.

**BEMÆRK**

- Du kan ikke justere farve, skarphed og farvetone i tilstanden RGB-PC/HDMI-PC.

Avancerede billedindstillinger (afhængigt af modellen)

Indstilling	Beskrivelse
<b>Dynamisk kontrast</b>	Justerer kontrasten for at optimere den mest muligt ifølge skærmens lysstyrke. Billedet bliver bedre ved at gøre lyse dele lysere og mørke dele mørkere.
<b>Dynamisk farve</b>	Justerer skærmfarverne, så de ser mere levende, fyldigere og klarere ud. Denne funktion forstærker nuancer, mætning og luminans, så rød, blå, grøn og hvid ser mere levende ud.
<b>Klar hvid</b>	Gør det hvide område på skærmen lysere og klarere.
<b>Temafarve</b>	Justerer hudfarven i billedet, så brugeren kan indstille sin yndlingsfarve.
<b>Støjreduktion</b>	Reducerer skærmstøjen uden at forringe billedkvaliteten.
<b>Digital støjreduktion</b>	Reducerer støj i MPEG-komprimeret video.
<b>Gamma</b>	Du kan justere lysstyrken for det mørke område og det mellemgrå område i billedet. » Lav: Gør det mørke og mellemgrå område i billedet lysere. » Mellem: Viser oprindelige billedniveauer. » Høj: Gør det mørke og mellemgrå område i billedet lysere.
<b>Sort niveau</b>	Indstiller skærbilledets sortniveau korrekt. Denne funktion er tilgængelig i følgende tilstande: AV (NTSC-M), HDMI, Component eller USB (kun plasma-TV). » Lav: Skærbilledets refleksion bliver mørkere. » Høj: Skærbilledets refleksion bliver lysere. » Auto: Indstiller automatisk sortniveauet på skærmen til højt eller lavt i overensstemmelse med indgangssignalet.
<b>Øjenbeskyttelse</b>	Justerer skærmens lysstyrke for at forhindre, at skærmen er for lys. Dæmper meget lyse billeder. Denne funktion er deaktiveret i " <b>Biograftilstand-Levende, Biograf, Ekspert1, Ekspert2, Intelligent sensor.</b> "
<b>Rigtig biograf eller Filmtilstand</b>	Får videoklip, der er optaget som film, til at se mere naturlige ud, ved at fjerne rystelser. DVD- og Blu-ray-film optages med 24 billeder pr. sekund (fps). Med LG RealCinema behandles hvert enkelt billede konsistent 5 gange på 1/24 af et sekund, så der opnås 120 fps med TruMotion eller 2 gange på 1/24 af et sekund, så der opnås 48 fps uden TruMotion, så rystelseffekten elimineres helt.
<b>Farveområde</b>	Maksimerer farveanvendelsen for at øge farvekvaliteten. » Standard: Viser standardfarvesættet. » Bredt: Øger antallet af anvendte farver.
<b>Kantforbedring</b>	Viser videoens kanter klarere og tydeligere, samtidig med at det ser naturligt ud.
<b>XVYCC</b> (tilgængelig i biograf- og eksperttilstand)	*Denne funktion er ikke tilgængelig på alle modeller. Denne funktion udtrykker mere fyldige farver. Denne funktion repræsenterer fyldige farver på samme måde som et almindeligt videosignal. Denne funktion er aktiveret i " <b>Billedtilstand - Biograf, Ekspert</b> ", når xvYCC-signalet leveres via HDMI.
<b>Ekspertmønster</b> (tilgængelig i Eksperttilstand)	Denne mønster er nødvendigt ved ekspertjustering. Denne funktion er aktiveret i " <b>Billedtilstand - Ekspert</b> ", når du se DTV.
<b>Farvefilter</b>	Denne funktion filtrerer specifikke farver i videoen. Du kan bruge RGB-filteret til at indstille farvemæthed og kulør nøjagtigt.

**Avancerede billedindstillinger (afhængigt af modellen)**

Indstilling	Beskrivelse	
<b>Farvetemperatur</b>	Plasma-TV	<p>a. Metode: 2 punkter</p> <ul style="list-style-type: none"> <li>• Mønster: Indvendigt, Udvendigt</li> <li>• Rød/Grøn/Blå kontrast, Rød/Grøn/Blå lysstyrke: Justeringsområdet er -50 - +50.</li> </ul> <p>b. Metode: 20 point IRE</p> <ul style="list-style-type: none"> <li>• IRE (Institute of Radio Engineers) er den myndighed, der angiver videosignalets størrelse, og kan sættes på hhv. 5, 10, 15 til 100 plasma-TV. Du kan justere rød, grøn eller blå inden for hver indstilling.</li> <li>• Rød/Grøn/Blå: Justeringsintervallet er -50 til +50.</li> </ul> <p>c. Anvend på alle indgange</p>
	LCD-TV/LED LCD-TV	<p>b. Metode: 10 point IRE</p> <ul style="list-style-type: none"> <li>• Mønster: Indvendigt, Udvendigt</li> <li>• IRE (Institute of Radio Engineers) er den myndighed, som angiver størrelsen på billedsignalet, og kan indstilles fra 10, 20, 30 til 100. Du kan justere rød, grøn og blå ifølge de enkelte indstillinger.</li> <li>• Luminans: Denne funktion viser den kalkulerede luminansværdi for 2,2 gamma. Du kan indtaste den ønskede inputluminansværdi ved 100 IRE, og målluminansværdien for 2,2 gamma vises i 10 trin fra 10 IRE til 90 IRE.</li> <li>• Rød/Grøn/Blå: Justeringsintervallet er -50 til +50.</li> </ul> <p>c. Anvend på alle indgange</p>
<b>Farvestyringssystem</b>	<p>Eftersom værktøjet benyttes af eksperter til at foretage justeringer ved brug af testmønstrene, påvirker dette ikke andre farver men kan bruges til selektivt at justere de seks farveområder (Rød/Grøn/Blå/Cyan/Magenta/Gul).</p> <p>Farveforskelle kan muligvis ikke ses, selvom du foretager justeringer for den overordnede video.</p> <p>Justerer rød/grøn/blå/gul/cyan/magenta.</p> <p>Rød/grøn/blå/gul/cyan/magenta farve: Justeringsintervallet er -30 til +30.</p> <p>Rød/grøn/blå/gul/cyan/magenta farvetone: Justeringsintervallet er -30 til +30.</p> <p>Denne funktion er deaktiveret i tilstandene RGB-PC og HDMI PC.</p>	



## Lydindstillinger

- Det viste billede kan variere fra billedet på dit TV.

- 1 Tryk på **Hjem** for at åbne hovedmenuerne.
- 2 Tryk på navigationsknapperne for at rulle til **AUDIO**, og tryk på **OK**.
- 3 Tryk på navigationsknapperne for at rulle til den ønskede indstilling eller valgmulighed, og tryk på **OK**.
  - Hvis du vil vende tilbage til det forrige niveau, skal du trykke på **BACK (TILBAGE)**.
- 4 Når du er færdig, skal du trykke på **EXIT (AFSLUT)**.



De tilgængelige lydindstillinger beskrives nedenfor.

Indstilling	Beskrivelse																						
<b>Auto. lydstyrke</b>	Aktiverer Auto. lydstyrke for at holde lydstyrkeniveauet ensartet, når du skifter kanal. Lydstyrkeniveauet er muligvis ikke ensartet på grund af de udsendende stationers forskellige signalforhold.																						
<b>Klar stemme II</b>	Angiver, om tydeligheden af den menneskelige stemme skal forbedres. Du kan justere niveauet af tydelighed, når du slår denne funktion til. <div style="border: 1px solid black; padding: 5px; margin-top: 10px;"> <p><b>! BEMÆRK</b></p> <ul style="list-style-type: none"> <li>• Hvis du vælger "Til" for <b>Klar stemme II</b>, fungerer funktionen <b>Infinite Surround</b> ikke.</li> <li>• Vælg niveauer fra "-6" til "+6".</li> </ul> </div>																						
<b>Balance</b>	Juster balancen mellem venstre og højre højtaler, afhængigt af rummets miljø.																						
<b>Lydtilstand</b>	Vælger en af de forudindstillede lydtilstande eller tilpasser indstillinger i hver enkelt tilstand. <table border="1" style="width: 100%; margin-top: 10px;"> <thead> <tr> <th colspan="2">Tilstand</th> </tr> </thead> <tbody> <tr> <td>Standard</td> <td>Vælg, når du vil have lyd af standardkvalitet.</td> </tr> <tr> <td>Musik</td> <td>Vælg, når du vil lytte til musik.</td> </tr> <tr> <td>Cinema</td> <td>Vælg, når du vil se film.</td> </tr> <tr> <td>Sport</td> <td>Vælg, når du vil se sportsbegivenheder.</td> </tr> <tr> <td>Spil</td> <td>Vælg, når du vil spille spil.</td> </tr> </tbody> </table> <table border="1" style="width: 100%; margin-top: 10px;"> <thead> <tr> <th colspan="2">Valgmulighed</th> </tr> </thead> <tbody> <tr> <td>Infinite Surround</td> <td><b>Infinite Surround</b> er en patenteret lydbehandlingsteknologi fra LG, som skaber indtrykket af 5.1-surround fra to højtalere.</td> </tr> <tr> <td>Diskant</td> <td>Styrer de dominante lyde i outputtet. Når du skruer op for diskanten, øges outputtet til et højere frekvensområde.</td> </tr> <tr> <td>Bas</td> <td>Styrer de blødere lyde i outputtet. Når du skruer op for bassen, øges outputtet til et lavere frekvensområde.</td> </tr> <tr> <td>Nulstil</td> <td>Nulstiller lydtilstanden til standardindstillingen.</td> </tr> </tbody> </table>	Tilstand		Standard	Vælg, når du vil have lyd af standardkvalitet.	Musik	Vælg, når du vil lytte til musik.	Cinema	Vælg, når du vil se film.	Sport	Vælg, når du vil se sportsbegivenheder.	Spil	Vælg, når du vil spille spil.	Valgmulighed		Infinite Surround	<b>Infinite Surround</b> er en patenteret lydbehandlingsteknologi fra LG, som skaber indtrykket af 5.1-surround fra to højtalere.	Diskant	Styrer de dominante lyde i outputtet. Når du skruer op for diskanten, øges outputtet til et højere frekvensområde.	Bas	Styrer de blødere lyde i outputtet. Når du skruer op for bassen, øges outputtet til et lavere frekvensområde.	Nulstil	Nulstiller lydtilstanden til standardindstillingen.
Tilstand																							
Standard	Vælg, når du vil have lyd af standardkvalitet.																						
Musik	Vælg, når du vil lytte til musik.																						
Cinema	Vælg, når du vil se film.																						
Sport	Vælg, når du vil se sportsbegivenheder.																						
Spil	Vælg, når du vil spille spil.																						
Valgmulighed																							
Infinite Surround	<b>Infinite Surround</b> er en patenteret lydbehandlingsteknologi fra LG, som skaber indtrykket af 5.1-surround fra to højtalere.																						
Diskant	Styrer de dominante lyde i outputtet. Når du skruer op for diskanten, øges outputtet til et højere frekvensområde.																						
Bas	Styrer de blødere lyde i outputtet. Når du skruer op for bassen, øges outputtet til et lavere frekvensområde.																						
Nulstil	Nulstiller lydtilstanden til standardindstillingen.																						

Indstilling	Beskrivelse									
<b>Digital lydudgang</b>	Denne funktion gør det muligt at vælge dit foretrukne Dolby Digital-lydoutput. Når Dolby Digital er tilgængelig, vil valg af Auto i menuen Digital lydudgang angive SPDIF-udgangen (Sony Philips Digital InterFace) til Dolby Digital. Hvis der vælges Auto i menuen, når Dolby Digital ikke er tilgængeligt, indstilles SPDIF-udgangen til PCM (Pulse-code modulation). Selv hvis både Dolby Digital og Lydsprog er blevet angivet i en kanal, der sender Dolby Digital Audio, afspilles kun Dolby Digital.									
	<table border="1"> <thead> <tr> <th>Enhed</th> <th>Lydingang</th> <th>Digital lydudgang</th> </tr> </thead> <tbody> <tr> <td>Auto</td> <td>MPEG Dolby Digital Dolby Digital Plus HE-AAC</td> <td>PCM Dolby Digital Dolby Digital Dolby Digital</td> </tr> <tr> <td>PCM</td> <td>Alle</td> <td>PCM</td> </tr> </tbody> </table>	Enhed	Lydingang	Digital lydudgang	Auto	MPEG Dolby Digital Dolby Digital Plus HE-AAC	PCM Dolby Digital Dolby Digital Dolby Digital	PCM	Alle	PCM
	Enhed	Lydingang	Digital lydudgang							
	Auto	MPEG Dolby Digital Dolby Digital Plus HE-AAC	PCM Dolby Digital Dolby Digital Dolby Digital							
PCM	Alle	PCM								
<b>TV-højtalere</b>	<p>Tænder for den indbyggede højtaler på TV'et, når der bruges et eksternt Hi-Fi-system. Du kan bruge TV-højtaleren som en lydudgangsenhed, selv hvis der ikke er nogen videoindgang.</p> <p> <b>BEMÆRK</b></p> <ul style="list-style-type: none"> <li>Når <b>TV-højtaleren</b> er slukket, mens Simplink-hjemmebiografen kører, skifter lydoutputtet automatisk til hjemmebiografens højtalere, men når <b>TV-højtalerne</b> tændes, skifter lydudgangen til <b>TV-højtalerne</b>.</li> <li>Nogle menuer i <b>LYD</b> er deaktiverede, når <b>TV-højtalerne</b> er indstillet til <b>Fra</b>.</li> </ul>									
<b>DTV Lydindstillinger</b> (kun i digital tilstand)	Hvis der eksisterer forskellige lydtyper i et indgangssignal, lader denne funktion dig vælge den ønskede lydtype.									
	<b>Tilstand</b>									
	Auto	Automatisk output i rækkefølgen <b>HE-AAC &gt; Dolby Digital+ &gt; Dolby Digital &gt; MPEG</b> . (Undtagen italien) Automatisk output i rækkefølgen <b>HE-AAC &gt; Dolby Digital+ &gt; MPEG &gt; Dolby Digital</b> . (Undtagen italien)								
	HE-AAC, Dolby Digital+, Dolby Digital, MPEG	Tillad brugerne at vælge den ønskede lydtype. eks.) Hvis <b>MPEG</b> er valgt, udsendes der altid <b>MPEG</b> . Hvis MPEG ikke understøttes angives en anden audiotype på listen.								
	Se s.78 (Valg af lydprog)									

**Stereo/dobbelt modtagelse (Kun i analog tilstand)**

Når du har valgt et program, vises lydoplysningerne for stationen sammen med programnummeret og stationsnavnet.

- 1 Tryk på **Q. MENU (H.MENU)**, og tryk på navigationsknappen for at få adgang til **Lyd** eller **Lydsprog**, og tryk på **OK**.
- 2 Tryk på navigationsknappen for at rulle til lydoutputtet, og tryk på **OK**.

Udsendelse	Skærmtekst
Mono	MONO
Stereo	STEREO
Dual	DUAL I , DUAL II , DUAL I + II

- **Vælg monolyd**

Hvis modtagelsen af stereosignalet er dårligt, kan du skifte til mono. Når du skifter til mono, bliver lyd-gengivelsen klarere.

- **Vælg sprog til flersproglige udsendelser**

Hvis et program kan modtages på to forskellige sprog (dual language), kan du skifte til DUAL I, DUAL II eller DUAL I+II.

**DUAL I** Sender udsendelsens primærsprog til højttalerne.

**DUAL II** Sender udsendelsens sekundærsprog til højttalerne.

**DUAL I+II** Sender et sprog i hver højttaler.

**NICAM-modtagelse (Kun i analog tilstand)**

Hvis TV'et er udstyret med en modtager til NICAM-modtagelse, kan der modtages NICAM (Near Instantaneous

Companding Audio Multiplex) digital lyd af høj kvalitet.

Du kan indstille lydudgangen, så det udgående lydssignal passer til den type udsendelse, der modtages.

- 1 Når der modtages **NICAM** mono, kan du vælge **NICAM MONO** eller **FM MONO**.
- 2 Når der modtages **NICAM** stereo, kan du vælge **NICAM STEREO** eller **FM MONO**. Hvis stereosignalet er svagt, skal du skifte til **FM MONO**.
- 3 Når der modtages **NICAM** dual, kan du vælge **NICAM DUAL I**, **NICAM DUAL II** eller **NICAM DUAL I+II** eller **FM MONO**.

**Valg af højttalerlydudgang**

I AV-, Component-, RGB- eller HDMI-tilstand kan du vælge hvilken lyd, der skal sendes til højre og venstre højttaler.

Vælg lydudgangen.

**L+R:** Lydsignalet fra lydindgang L sendes til venstre højttaler, mens lydsignalet fra lydindgang R sendes til højre højttaler.

**L+L:** Lydsignalet fra lydindgang L sendes til venstre og højre højttaler.

**R+R:** Lydsignalet fra lydindgang R sendes til venstre og højre højttaler.

## Klokkeslætsindstillinger

- Det viste billede kan variere fra billedet på dit TV.

- 1 Tryk på **Hjem** for at åbne hovedmenuerne.
- 2 Tryk på navigationsknapperne for at rulle til **KLOKKESLÆT**, og tryk på **OK**.
- 3 Tryk på navigationsknapperne for at rulle til den ønskede indstilling eller valgmulighed, og tryk på **OK**.
  - Hvis du vil vende tilbage til det forrige niveau, skal du trykke på **BACK (TILBAGE)**.
- 4 Når du er færdig, skal du trykke på **EXIT (AFSLUT)**.



De tilgængelige klokkeslætsindstillinger beskrives nedenfor.

Indstilling	Beskrivelse										
Ur	<p>Indstiller klokkeslættet, datoen, tidszonen og funktionen sommertid. Klokkeslættet indstilles automatisk efter et digitalt kanalsignal, der indeholder de klokkeslætsoplysninger, som gives af udsendelsesstationen. Hvis ikke, kan du indstille klokkeslættet og datoen manuelt.</p> <div style="border: 1px solid black; border-radius: 10px; padding: 10px; margin: 10px 0;"> <p><b>! BEMÆRK</b></p> <ul style="list-style-type: none"> <li>• TV'ets klokkeslæt justeres i forhold til tidszone og GMT (Greenwich Mean Time), der modtages med TV-signalet, og klokkeslættet indstilles automatisk via et digitalt signal.</li> <li>• Når bynavnet i Tidszone ændres til forskydning, kan du ændre tiden med 1 time.</li> <li>• <b>Menuen Time Zone (Tidszone)</b> kan ændres i <b>autotilstand</b>.</li> </ul> </div> <table border="1" style="width: 100%; border-collapse: collapse;"> <thead> <tr> <th style="background-color: #e0e0e0;">Tidszone</th> </tr> </thead> <tbody> <tr><td>Magadan, Kamchatka</td></tr> <tr><td>Vladivostok</td></tr> <tr><td>Yakutsk</td></tr> <tr><td>Irkutsk</td></tr> <tr><td>Krasnojarsk</td></tr> <tr><td>Omsk</td></tr> <tr><td>Jekaterinburg</td></tr> <tr><td>Moskva, Samara</td></tr> <tr><td>Kaliningrad</td></tr> </tbody> </table> <p>I denne tabel angives tidszonerne for ni områder i Rusland, og når brugeren vælger tidszone for sit område, indstilles tidspunktet automatisk for det tilsvarende område.</p> <p>Selvom brugeren har valgt sit område, kan det forekomme, at sendestationens lokale tidsforskydning ikke tilbydes, eller regionsoplysningerne ikke stemmer overens. I det tilfælde er brugeren muligvis nødt til at vælge Forskydning fra Tidszone for at indstille tiden korrekt.</p>	Tidszone	Magadan, Kamchatka	Vladivostok	Yakutsk	Irkutsk	Krasnojarsk	Omsk	Jekaterinburg	Moskva, Samara	Kaliningrad
Tidszone											
Magadan, Kamchatka											
Vladivostok											
Yakutsk											
Irkutsk											
Krasnojarsk											
Omsk											
Jekaterinburg											
Moskva, Samara											
Kaliningrad											

Indstilling	Beskrivelse
<b>Tv fra tid/Tv til tid</b>	<p>Indstiller et klokkeslæt, hvor der skal tændes eller slukke for TV'et automatisk. Hvis du vil bruge denne funktion, skal du indstille det korrekte klokkeslæt og den korrekte dato i forvejen.</p> <p><b>! BEMÆRK</b></p> <ul style="list-style-type: none"> <li>Hvis du ikke trykker på en knap inden for 2 timer, efter at TV'et tændes med Tv til tid-funktionen, går TV'et automatisk i standby-tilstand. (Undtagen 22/26/32LK335C, 32/37/42LK455C, 19/22/26/32LV255C, 32/37/42/47LV355C)</li> <li>Hvis du indstiller både TV fra tid- og TV til tid-funktionen samtidigt, tilsidesætter TV fra tid-funktionen TV til tid-funktionen.</li> </ul>
<b>Timer sluk</b>	Angiver længden af tid, før TV'et slukkes. Når du slukker for TV'et og tænder for det igen, slås funktionen Timer sluk fra.
<b>Automatisk standby (Afhængigt af modellen)</b>	<p>Hvis du ikke trykker på en knap, mens funktionen Automatisk standby er slået til, skifter TV'et automatisk til tilstanden standby.</p> <p><b>! BEMÆRK</b></p> <ul style="list-style-type: none"> <li>Denne funktion virker ikke på tilstanden Store Butiksdemo eller under softwareopdatering.</li> </ul>

## Låseindstillinger

- Det viste billede kan variere fra billedet på dit TV.

- 1 Tryk på **Hjem** for at åbne hovedmenuerne.
- 2 Tryk på navigationsknapperne for at rulle til **LOCK (LÅS)**, og tryk på **OK**.
- 3 Tryk på navigationsknapperne for at rulle til den ønskede indstilling eller valgmulighed, og tryk på **OK**.
  - Hvis du vil vende tilbage til det forrige niveau, skal du trykke på **BACK (TILBAGE)**.
- 4 Når du er færdig, skal du trykke på **EXIT (AFSLUT)**.

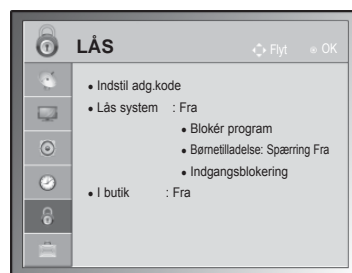

De tilgængelige låseindstillinger beskrives nedenfor.

Indstilling	Beskrivelse
<b>Låsesystem</b>	Aktiverer eller deaktiverer låsesystemet.
<b>Indstil adgangskode</b>	Ændrer adgangskoden på 4 cifre. Standard-PIN-koden er "0 0 0 0". Hvis Frankrig er valgt som Land, er adgangskoden ikke '0', '0', '0', '0', men '1', '2', '3', '4'. Hvis Frankrig er valgt som Land, kan adgangskoden ikke indstilles som '0', '0', '0', '0'. Hvis du har glemt din adgangskode, skal du trykke "0, 3, 2, 5" på fjernbetjeningen.
<b>Blokér program</b>	Blokerer de programmer, der indeholder uegnet indhold til børn, ved at der trykkes på den grønne tast. Låseikonet vises foran de blokerede programmer. Programmerne kan vælges, men skærmen er tom, og lyden er fjernet. Hvis du vil se en låst kanal, skal du indtaste adgangskoden. Denne funktion er tilgængelig, når indstillingen <b>Lås system er "Til"</b>
<b>Børnetilladelse (kun digital tilstand)</b>	Denne funktion afhænger af oplysningerne fra sendestationen. Hvis signalet derfor har forkerte oplysninger, virker funktionen ikke. Der kræves en adgangskode for at få adgang til menuen. Dette TV-apparat er programmeret til at huske den senest valgte indstilling, selvom om det bliver slukket. Denne funktion gør det muligt at spærre bestemte programkategorier for at forhindre, at børn kommer til at se TV-programmer med voksenindhold. Angiv en adgangskode for at få vist et klassificeret program. Bedømmelse afhænger af landet.
<b>Indgangsblokering</b>	Bloker indgangskilderne. Denne funktion er tilgængelig, når indstillingen <b>Lås system er "Til"</b>
<b>Tastelås</b>	Låser knapperne på TV'et eller låser dem op.

## Indstilling af valgmuligheder

- Det viste billede kan variere fra billedet på dit TV.

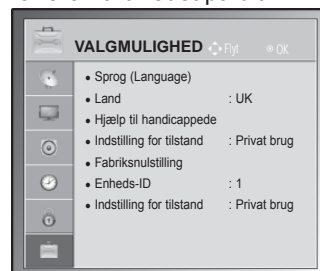

- 1 Tryk på **Hjem** for at åbne hovedmenuerne.
- 2 Tryk på navigationsknapperne for at rulle til **VALGMULIGHED**, og tryk på **OK**.
- 3 Tryk på navigationsknapperne for at rulle til den ønskede indstilling eller valgmulighed, og tryk på **OK**.  
- Hvis du vil vende tilbage til det forrige niveau, skal du trykke på **BACK (TILBAGE)**.
- 4 Når du er færdig, skal du trykke på **EXIT (AFSLUT)**.



De tilgængelige generelle indstillinger beskrives nedenfor.

Indstilling	Beskrivelse																
<b>Sprog</b>	Vælger et sprog til skærmen eller lyden.																
	<b>Valgmulighed</b>																
	Menusprog	Vælg det ønskede sprog.															
	Lydsprog	Funktionen Lyd gør det muligt at vælge det foretrukne sprog. Hvis lyddata på et valgt sprog ikke sendes, afspilles lyden for standardsproget. <div style="text-align: center; background-color: #cccccc; padding: 5px; margin: 10px 0;">Lydsprog for skærmtækst</div> <table border="1" style="width: 100%; border-collapse: collapse;"> <thead> <tr> <th>Skærm</th> <th>Status</th> </tr> </thead> <tbody> <tr> <td>I.T</td> <td>Ikke tilgængelig</td> </tr> <tr> <td></td> <td>MPEG Audio</td> </tr> <tr> <td></td> <td>Dolby Digital-lyd</td> </tr> <tr> <td></td> <td>Lyd for "Synshæmmede"</td> </tr> <tr> <td></td> <td>Lyd for "Hørehæmmede"</td> </tr> <tr> <td></td> <td>Dolby Digital Plus-lyd</td> </tr> <tr> <td></td> <td>HE-AAC Audio</td> </tr> </tbody> </table>	Skærm	Status	I.T	Ikke tilgængelig		MPEG Audio		Dolby Digital-lyd		Lyd for "Synshæmmede"		Lyd for "Hørehæmmede"		Dolby Digital Plus-lyd	
Skærm	Status																
I.T	Ikke tilgængelig																
	MPEG Audio																
	Dolby Digital-lyd																
	Lyd for "Synshæmmede"																
	Lyd for "Hørehæmmede"																
	Dolby Digital Plus-lyd																
	HE-AAC Audio																
Undertekstprog	Brug funktion Undertekst, når der sendes med to eller flere undertekstprog. Hvis undertekstdata på et valgt sprog ikke udsendes, vises undertitlerne på standardsproget. <div style="text-align: center; background-color: #cccccc; padding: 5px; margin: 10px 0;">Undertekstprog for skærmtækst</div> <table border="1" style="width: 100%; border-collapse: collapse;"> <thead> <tr> <th>Skærm</th> <th>Status</th> </tr> </thead> <tbody> <tr> <td>I.T</td> <td>Ikke tilgængelig</td> </tr> <tr> <td></td> <td>Tekst-TV-undertekster</td> </tr> <tr> <td></td> <td>Undertekster for "Hørehæmmede"</td> </tr> </tbody> </table>	Skærm	Status	I.T	Ikke tilgængelig		Tekst-TV-undertekster		Undertekster for "Hørehæmmede"								
Skærm	Status																
I.T	Ikke tilgængelig																
	Tekst-TV-undertekster																
	Undertekster for "Hørehæmmede"																
Tekstprog	I digital tilstand skal du bruge sprogfunktionen Tekst, når to eller flere tekstprog udsendes. Hvis teletekstdata på et valgt sprog ikke udsendes, vil siden med standardsprog for Tekst blive vist.																
<div style="border: 1px solid #ccc; padding: 10px; margin-top: 10px;"> <div style="display: flex; align-items: center;"> <div style="font-size: 2em; margin-right: 10px;">!</div> <div> <p><b>BEMÆRK</b></p> <ul style="list-style-type: none"> <li>• Når de sprog, du angav som de primære for Lydsprog, Undertekstprog og Teletext-sprog, ikke understøttes, kan du vælge sprog i den sekundære kategori.</li> <li>• Lyden/underteksterne kan vises i en enklere form, hvor 1 - 3 tegn udsendes af TV-udbyderen.</li> <li>• Når du vælger supplerende lyd (lyd til "syns-/hørehæmmede"), kan TV'et udsende en del af hovedlyden.</li> </ul> </div> </div> </div>																	

Indstilling	Beskrivelse													
<b>Land</b>	Vælger et ønsket land.  <div style="border: 1px solid black; padding: 10px;">  <b>BEMÆRK</b> <ul style="list-style-type: none"> <li>• Hvis du ikke afslutter installationsvejledningen til opsætning ved at trykke på BACK (TILBAGE), eller hvis du oplever timeout på OSD (On Screen Display), vises installationsmenuen løbende, indtil installationen er fuldført, når TV'et tændes.</li> <li>• Hvis du vælger det forkerte lokale land, vises tekst TV ikke korrekt på skærmen, og der kan opstå nogle problemer under visning af tekst-TV.</li> <li>• Funktionen CI (Common Interface) kan muligvis ikke anvendes pga. landets transmissionsforhold.</li> <li>• Kontrolknapperne i DTV-tilstand fungerer muligvis ikke pga. landets transmissionsforhold.</li> <li>• I lande, hvor lovgivningen for digital udsendelse ikke er fastlagt, fungerer nogle DTV-funktioner ikke, afhængigt af de digitale transmissionsforhold.</li> <li>• Landeindstillingen "UK" (Storbritannien) må kun aktiveres i Storbritannien.</li> <li>• Hvis landeindstillingen er angivet til "--", vil europæiske jordbaserede programmer være tilgængelige, men visse DTV-funktioner fungerer muligvis ikke korrekt.</li> </ul> </div>													
<b>Hjælp til handicappede</b> (kun i digital tilstand)	<table border="1" style="width: 100%; border-collapse: collapse;"> <thead> <tr> <th colspan="2" data-bbox="303 728 1237 755">Valgmulighed</th> </tr> </thead> <tbody> <tr> <td data-bbox="303 759 557 794">Hørehæmmede</td> <td data-bbox="559 759 1237 794">Denne funktion er for de hørehæmmede.</td> </tr> <tr> <td data-bbox="303 797 557 1014" rowspan="3">Lydbeskrivelse</td> <td data-bbox="559 797 1237 923">Denne funktion er for blinde. Den giver ud over den sædvanlige lyd en beskrivelse af den aktuelle situation i et TV-program. Hvis indstillingen <b>Lydbeskrivelse Til</b> er valgt, udsendes der almindelig lyd og lydbeskrivelse i forbindelse med programmer, som har lydbeskrivelse.</td> </tr> <tr> <td data-bbox="559 927 1237 962"> <table border="1" style="width: 100%; border-collapse: collapse;"> <tr> <td data-bbox="559 927 694 962">Lydstyrke</td> <td data-bbox="696 927 1237 962">Ændrer lydstyrken for Lydbeskrivelse</td> </tr> </table> </td> </tr> <tr> <td data-bbox="559 966 1237 1014"> <table border="1" style="width: 100%; border-collapse: collapse;"> <tr> <td data-bbox="559 966 694 1014">Bip</td> <td data-bbox="696 966 1237 1014">Bipper, når et program med oplysninger om lydbeskrivelse vælges</td> </tr> </table> </td> </tr> </tbody> </table>		Valgmulighed		Hørehæmmede	Denne funktion er for de hørehæmmede.	Lydbeskrivelse	Denne funktion er for blinde. Den giver ud over den sædvanlige lyd en beskrivelse af den aktuelle situation i et TV-program. Hvis indstillingen <b>Lydbeskrivelse Til</b> er valgt, udsendes der almindelig lyd og lydbeskrivelse i forbindelse med programmer, som har lydbeskrivelse.	<table border="1" style="width: 100%; border-collapse: collapse;"> <tr> <td data-bbox="559 927 694 962">Lydstyrke</td> <td data-bbox="696 927 1237 962">Ændrer lydstyrken for Lydbeskrivelse</td> </tr> </table>	Lydstyrke	Ændrer lydstyrken for Lydbeskrivelse	<table border="1" style="width: 100%; border-collapse: collapse;"> <tr> <td data-bbox="559 966 694 1014">Bip</td> <td data-bbox="696 966 1237 1014">Bipper, når et program med oplysninger om lydbeskrivelse vælges</td> </tr> </table>	Bip	Bipper, når et program med oplysninger om lydbeskrivelse vælges
Valgmulighed														
Hørehæmmede	Denne funktion er for de hørehæmmede.													
Lydbeskrivelse	Denne funktion er for blinde. Den giver ud over den sædvanlige lyd en beskrivelse af den aktuelle situation i et TV-program. Hvis indstillingen <b>Lydbeskrivelse Til</b> er valgt, udsendes der almindelig lyd og lydbeskrivelse i forbindelse med programmer, som har lydbeskrivelse.													
	<table border="1" style="width: 100%; border-collapse: collapse;"> <tr> <td data-bbox="559 927 694 962">Lydstyrke</td> <td data-bbox="696 927 1237 962">Ændrer lydstyrken for Lydbeskrivelse</td> </tr> </table>	Lydstyrke	Ændrer lydstyrken for Lydbeskrivelse											
	Lydstyrke	Ændrer lydstyrken for Lydbeskrivelse												
<table border="1" style="width: 100%; border-collapse: collapse;"> <tr> <td data-bbox="559 966 694 1014">Bip</td> <td data-bbox="696 966 1237 1014">Bipper, når et program med oplysninger om lydbeskrivelse vælges</td> </tr> </table>	Bip	Bipper, når et program med oplysninger om lydbeskrivelse vælges												
Bip	Bipper, når et program med oplysninger om lydbeskrivelse vælges													
<b>Indstilling for tilstand</b> (Kun plasma-TV)	Et frosset billede eller et still-billede, der vises på skærmen i længere perioder, resulterer i et "ghost image", som forbliver, selvom du ændrer billedet. Undgå at lade et billede blive på skærmen i længere perioder.  <table border="1" style="width: 100%; border-collapse: collapse;"> <thead> <tr> <th colspan="2" data-bbox="303 1097 1237 1124">Valgmulighed</th> </tr> </thead> <tbody> <tr> <td data-bbox="303 1128 557 1209">White Wash (Hvidvask)</td> <td data-bbox="559 1128 1237 1209">Denne funktion fjerner permanent billeder fra skærmen. Bemærk: Et stort, permanent billede kan være umuligt at fjerne helt med White Wash (Hvidvask).</td> </tr> <tr> <td data-bbox="303 1213 557 1286">Orbiter</td> <td data-bbox="559 1213 1237 1286">Orbiter bruges til at forhindre "ghost images". Det er dog bedst ikke at tillade faste billeder at forblive på skærmen. For at undgå permanente billeder på skærmen bevæger skærmen sig hvert 2. minut.</td> </tr> <tr> <td data-bbox="303 1290 557 1387">Colour Wash (Farvevask)</td> <td data-bbox="559 1290 1237 1387">Farveblokken med skærmen flytter sig en smule, og det hvide mønster vises i stedet for. Det er svært at få en fornemmelse af det efterbillede, der opstår, mens det midlertidige efterbillede fjernes, og farvemønstret er i gang.</td> </tr> </tbody> </table>		Valgmulighed		White Wash (Hvidvask)	Denne funktion fjerner permanent billeder fra skærmen. Bemærk: Et stort, permanent billede kan være umuligt at fjerne helt med White Wash (Hvidvask).	Orbiter	Orbiter bruges til at forhindre "ghost images". Det er dog bedst ikke at tillade faste billeder at forblive på skærmen. For at undgå permanente billeder på skærmen bevæger skærmen sig hvert 2. minut.	Colour Wash (Farvevask)	Farveblokken med skærmen flytter sig en smule, og det hvide mønster vises i stedet for. Det er svært at få en fornemmelse af det efterbillede, der opstår, mens det midlertidige efterbillede fjernes, og farvemønstret er i gang.				
Valgmulighed														
White Wash (Hvidvask)	Denne funktion fjerner permanent billeder fra skærmen. Bemærk: Et stort, permanent billede kan være umuligt at fjerne helt med White Wash (Hvidvask).													
Orbiter	Orbiter bruges til at forhindre "ghost images". Det er dog bedst ikke at tillade faste billeder at forblive på skærmen. For at undgå permanente billeder på skærmen bevæger skærmen sig hvert 2. minut.													
Colour Wash (Farvevask)	Farveblokken med skærmen flytter sig en smule, og det hvide mønster vises i stedet for. Det er svært at få en fornemmelse af det efterbillede, der opstår, mens det midlertidige efterbillede fjernes, og farvemønstret er i gang.													
<b>Strømindikatorlampe</b> (Kun LCD/LED LCD-TV)	Indstilles til at tænde eller slukke for indikatorlyset på TV'et. Hvis du vælger 3D-tilstand, slukkes strømindikatoren automatisk.  <table border="1" style="width: 100%; border-collapse: collapse;"> <thead> <tr> <th colspan="2" data-bbox="303 1450 1237 1477">Valgmulighed</th> </tr> </thead> <tbody> <tr> <td data-bbox="303 1481 557 1516">Standby-lys</td> <td data-bbox="559 1481 1237 1516">Indstilles til at tænde eller slukke for indikatorlyset i standby-tilstand.</td> </tr> <tr> <td data-bbox="303 1520 557 1570">Strømindikatorlampe</td> <td data-bbox="559 1520 1237 1570">Indstilles til at tænde eller slukke for indikatorlyset, når du tænder for enheden.</td> </tr> </tbody> </table>		Valgmulighed		Standby-lys	Indstilles til at tænde eller slukke for indikatorlyset i standby-tilstand.	Strømindikatorlampe	Indstilles til at tænde eller slukke for indikatorlyset, når du tænder for enheden.						
Valgmulighed														
Standby-lys	Indstilles til at tænde eller slukke for indikatorlyset i standby-tilstand.													
Strømindikatorlampe	Indstilles til at tænde eller slukke for indikatorlyset, når du tænder for enheden.													

Indstilling	Beskrivelse
<b>Datatjeneste</b> (kun i Irland).	Med denne funktion kan brugere vælge mellem MHEG (Digitalt tekst-TV) og Tekst-TV, hvis de begge er tilgængelige.
<b>Nulstil alt</b>	Denne funktion anvender alle indstillinger.   <b>BEMÆRK</b> <ul style="list-style-type: none"> <li>Hvis du i <b>Lås system "Til"</b> glemmer din adgangskode, skal du trykke på '0', '3', '2', '5' på fjernbetjeningen.</li> </ul>
<b>Enheds-ID</b>	Føjer et id til de tilsluttede enheder
<b>Indstilling for tilstand</b>	Standardvalget er " <b>Privat brug</b> ". Vi anbefaler indstilling af TV'et til tilstanden " <b>Privat brug</b> " for det bedste billede i hjemmet.
	<b>Valgmulighed</b>
	Privat brug Vælges til hjemmebrug.
	Butiksdemo Vælges til erhvervsbrug.
	Demotilstand Vælges til visning af særlige funktioner på TV'et. Du kan annullere demotilstanden ved at trykke på en knap, undtagen knappen for lydstyrke lyd fra.   <b>BEMÆRK</b> <ul style="list-style-type: none"> <li>Det er ikke muligt at bruge <b>Demotilstand</b> i tilstanden <b>Privat brug</b>.</li> <li>I <b>Butiksdemo</b> indstilles <b>Demotilstand</b> automatisk til <b>Til</b>.</li> <li>Så snart <b>Demotilstand</b> indstilles til <b>Fra</b> i <b>Butiksdemo</b>, afbrydes <b>Demotilstand</b>, og kun skærmen nulstilles.</li> <li>Skærmen nulstilles automatisk efter 5 minutter i <b>Demotilstand</b>.</li> </ul>



## Netværksindstillinger

- Det viste billede kan variere fra billedet på dit TV.

(Afhængigt af modellen)

- 1 Tryk på **Hjem** for at åbne hovedmenuerne.
- 2 Tryk på navigationsknapperne for at rulle til **NETVÆRK**, og tryk på **OK**.
- 3 Tryk på navigationsknapperne for at rulle til den ønskede indstilling eller valgmulighed, og tryk på **OK**.  
- Hvis du vil vende tilbage til det forrige niveau, skal du trykke på **BACK (TILBAGE)**.
- 4 Når du er færdig, skal du trykke på **EXIT (AFSLUT)**.

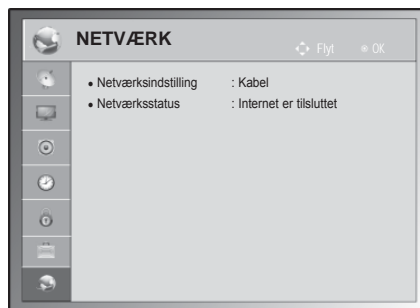

De tilgængelige netværksindstillinger beskrives nedenfor:

Indstilling	Beskrivelse
<b>Netværksindstilling</b>	Konfigurer netværksindstillingerne (Se s.53).
<b>Netværksstatus</b>	Få vist netværksstatus (Se s.54).

## OPRETTELSE AF TILSLUTNINGER

Slut forskellige eksterne enheder til TV'et, og skift indgangstilstand for at vælge en ekstern tilstand. Du finder flere oplysninger om tilslutning af eksterne tilstande i manualen, der følger med hver enkelt enhed. Tilgængelige eksterne enheder er følgende: HD-modtagere, DVD-afspillere, videoafspillere, lydsystemer, USB-lagringssystemer, pc'er, spilleenheder og andre eksterne enheder.



### BEMÆRK

- Hvis du optager et TV-program på en dvd-optager eller en videoafspiller, skal du sørge for at tilslutte TV-indgangssignalet til TV'et via en dvd-optager eller en videoafspiller. Du finder flere oplysninger om optagelse i den vejledning, der følger med den tilsluttede enhed.
- Tilslutningen af den eksterne enhed varierer, afhængigt af modellen.
- Slut eksterne enheder til TV'et, uanset rækkefølgen på TV-porten.

## Tilslutningsoversigt

Tilslut forskellige eksterne enheder i portene på TV'ets bagpanel.

- 1 Find en ekstern enhed, som du vil slutte til TV'et, som vist på følgende illustration.
- 2 Kontroller tilslutningstypen på den eksterne enhed.
- 3 Gå til den korrekte illustration, og kontroller tilslutningsdetaljerne.

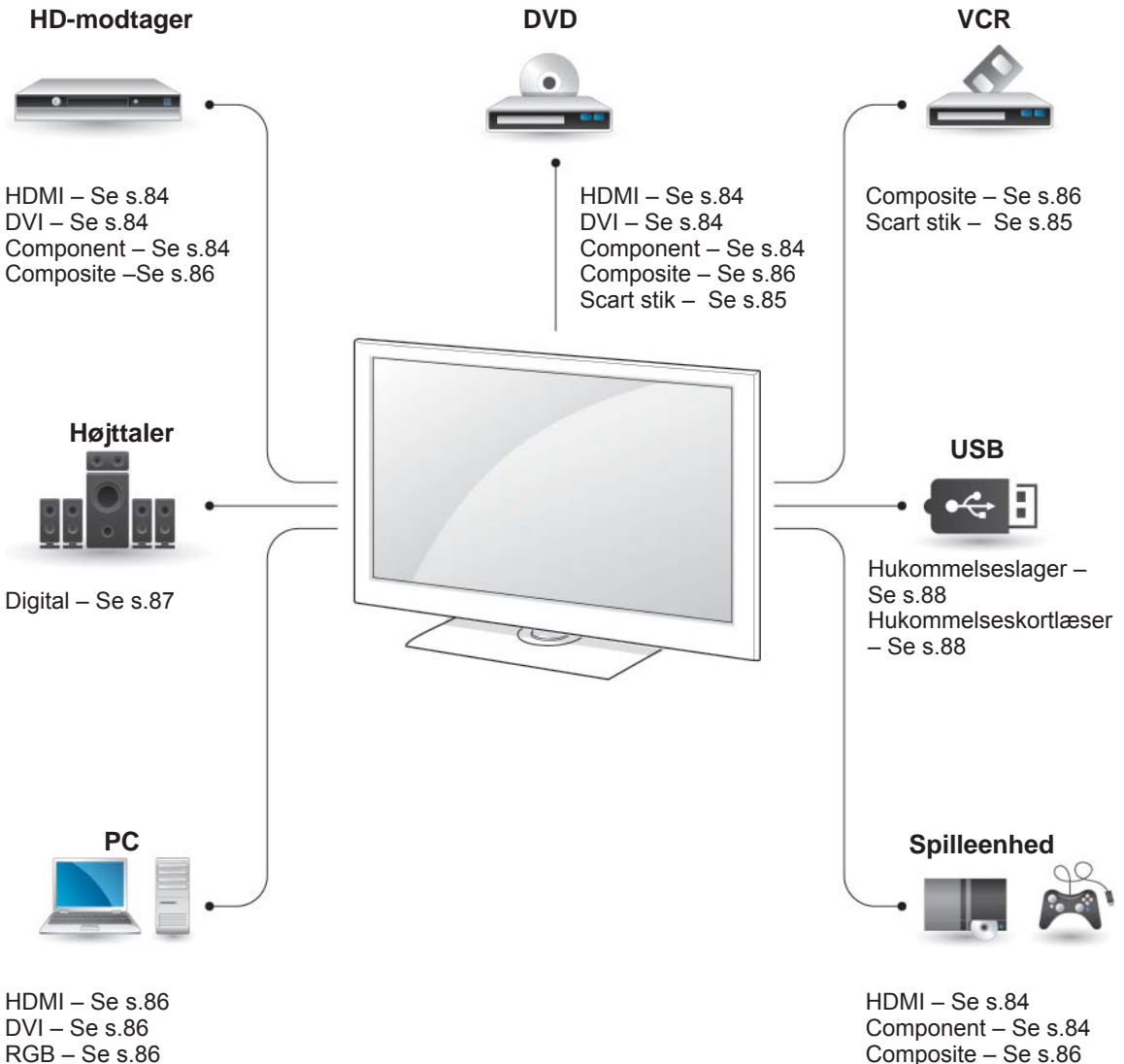

### ! BEMÆRK

- Hvis du slutter en spilleenhed til TV'et, skal du bruge kablet, der følger med spilleenheden.

- I dette afsnit om **OPRETTELSE AF TILSLUTNINGER** bruges der fortrinsvist diagrammer til 50/60PZ55\*\*-modellerne.
- Det viste billede kan variere fra billedet på dit TV.

## Tilslutning til en HD-modtager, dvd-optager eller videoafspiller

Tilslut en HD-modtager, en dvd-optager eller en videoafspiller til TV'et, og vælg en korrekt indgangs-tilstand.

### HDMI-tilslutning

Overfører de digitale video- og lydsignaler fra en ekstern enhed til TV'et. Tilslut den eksterne enhed og TV'et med HDMI-kablet som vist i følgende illustration.

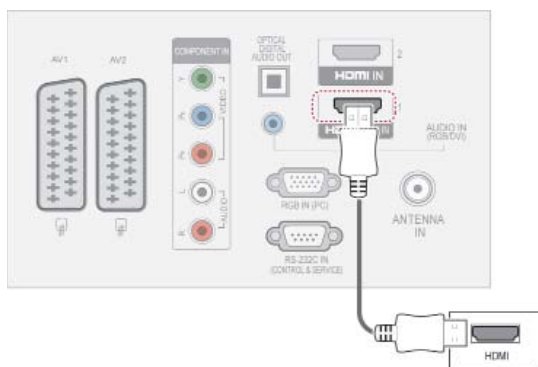

### DVI til HDMI-tilslutning

Overfører det digitale videosignal fra en ekstern enhed til TV'et. Tilslut den eksterne enhed og TV'et med DVI-HDMI-kablet som vist i følgende illustration. Hvis der skal overføres et lydsignal, skal du tilslutte et lyd-kabel.

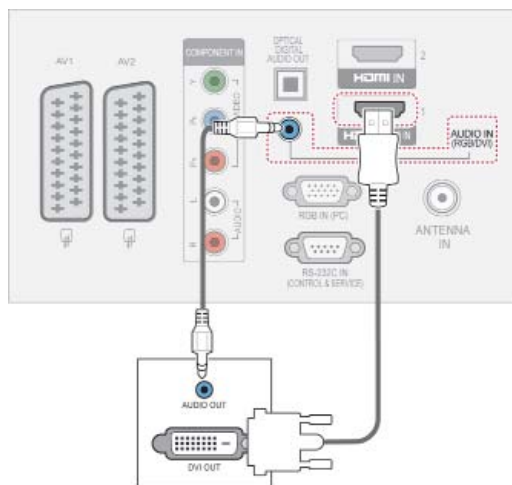

### Component-tilslutning

Overfører de analoge video- og lydsignaler fra en ekstern enhed til TV'et. Tilslut den eksterne enhed og TV'et med component-kablet som vist i følgende illustration.

#### ! BEMÆRK

- TV'et kan modtage video- og lydsignalet samtidig ved brug af et HDMI-kabel.
- Hvis DVD-afspilleren ikke understøtter automatisk HDMI, skal du indstille udgangsopløsningen.
- Kontroller, at HDMI-kablet er et højhastigheds-HDMI-kabel. Hvis HDMI-kablerne ikke er højhastigheds-HDMI-kabler, kan det give anledning til flimmer eller tom, sort skærm. Brug et højhastigheds-HDMI-kabel.

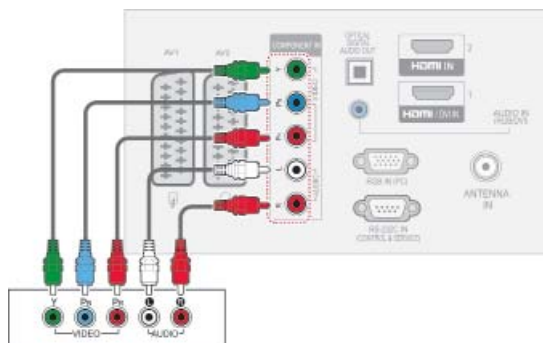

## Tilslutning med et Scart-stik

Overfører de video- og lydsignalerne fra en ekstern enhed til TV'et. Tilslut den eksterne enhed og TV'et med Scart-kablet som vist i følgende illustration. Hvis du vil vise billeder via progressiv scanning, skal du bruge et Scart-kabel.

(Kun plasma-TV)

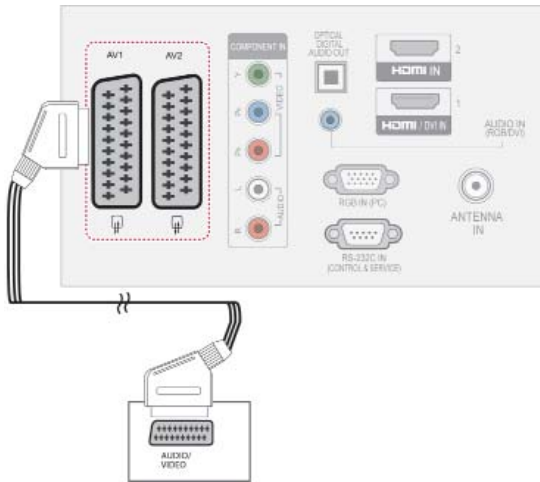

Strøm inputmodel \ Udgang Type	AV1 (TV ud <sup>1</sup> )	AV2 (Skærmudgang <sup>2</sup> )
Digitalt TV	X	O
Analogt TV, AV	Analogt TV	O
Component/RGB	Analogt TV	X
HDMI	Analogt TV	X

- 1 TV ud: sender analoge TV-signaler.
- 2 Skærmudgang: sender det aktuelle skærbillede.

### ! BEMÆRK

- Brug et scartkabel, der er afskærmet.
- Når du ser digitalt TV i 3D-billedtilstand, kan signaler fra TV-/skærmudgangen ikke udsendes gennem SCART-kablet. (kun 3D-modeller)
- Hvis du aktiverer 3D-tilstanden, mens der udføres en planlagt optagelse for digitalt TV, kan signaler fra skærmudgangen ikke udsendes gennem SCART-kablet, og optagelsen kan ikke gennemføres. (kun 3D-modeller)

(Kun LCD-TV/LED LCD-TV)

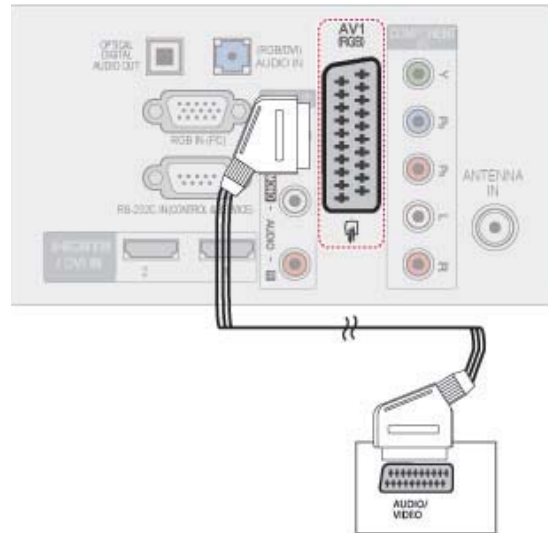

Strøm inputmodel \ Udgang Type	AV1 (TV ud <sup>1</sup> )
Digitalt TV	Digitalt TV
Analogt TV, AV	Analogt TV
Component/RGB	Analogt TV
HDMI	Analogt TV

- 1 TV Out: Udsender analoge eller digitale TV-signaler

### ! BEMÆRK

- Brug et scartkabel, der er afskærmet.
- Når du ser digitalt TV i 3D-billedtilstand, kan signaler fra TV-udgangen ikke udsendes gennem SCART-kablet. (kun 3D-modeller)

## Composite-tilslutning

Overfører de analoge video- og lydsignaler fra en ekstern enhed til TV'et. Tilslut den eksterne enhed og TV'et med Composite-kablet som vist i følgende illustration.

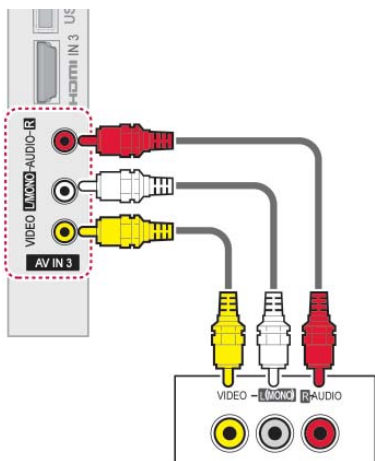

### ! BEMÆRK

- Hvis du har en videobåndoptager med mono-lyd, skal du slutte lyd-kablet fra videobåndoptageren til stikket **AUDIO L/MONO** på TV'et.

DANSK

## Tilslutning til en pc

### ! BEMÆRK

- Det anbefales at bruge TV'et sammen med HDMI-tilslutningen for den bedste billedkvalitet.

## HDMI-tilslutning

Overfører de digitale video- og lydsignaler fra pc'en til TV'et. Tilslut pc'en og TV'et med HDMI-kablet som vist i følgende illustrationer.

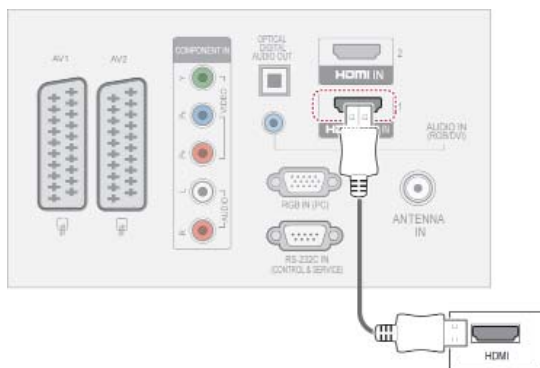

## DVI til HDMI-tilslutning

Overfører det digitale videosignal fra pc'en til TV'et. Tilslut pc'en og TV'et med DVI-HDMI-kablet som vist i følgende illustration. Hvis der skal overføres et lydsignal, skal du tilslutte et lyd-kabel.

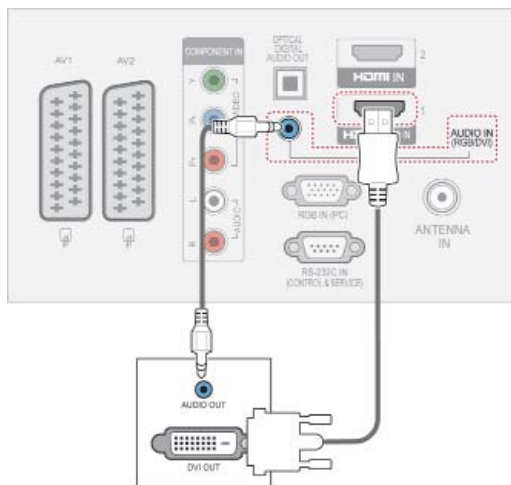

## RGB-tilslutning

Overfører det analoge videosignal fra pc'en til TV'et. Tilslut pc'en og TV'et med det medfølgende D-sub 15-benssignalkabel som vist i følgende illustrationer. Hvis der skal overføres et lydsignal, skal du tilslutte et lyd-kabel.

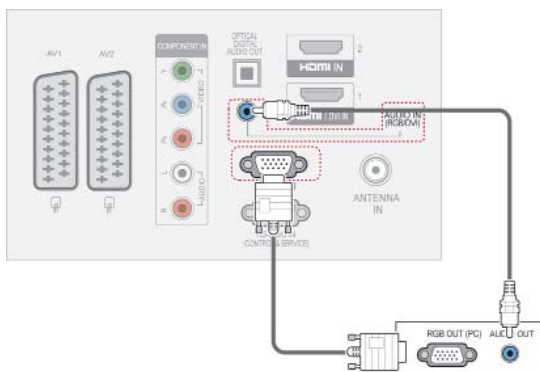

## ! BEMÆRK

- Undlad at lade det samme billede stå på skærmen i længere tid ad gangen. Det fastfrosne billede kan brænde sig permanent fast i skærmen. Brug om muligt en pause-skærm.
- Der kan opstå interferens, som har at gøre med opløsning, lodrette mønstre, kontrast eller lys i PC-tilstand. Skift PC-tilstanden til en anden opløsning, skift opdaterings-hastigheden til en anden værdi, eller juster lyset og kontrasten i menuen, indtil billedet er klart. Hvis opdateringshastigheden for PC'ens grafik kort ikke kan ændres, skal PC'ens grafik kort udskiftes. Du kan også kontakte producenten af PC'ens grafik kort.
- Bølgeformen for synkroniseringsinput for vandrette og lodrette frekvenser er adskilt.
- Det anbefales at bruge 1920x1080, 60 Hz (Undtagen 42/50PT\*\*\*\*, 42/50PW\*\*\*\*, 22/26/32LK33\*\*, 19/26/32LV25\*\*, 19/22LV23\*\*), 1024x768, 60 Hz (Kun 42/50PT\*\*\*\*, 42/50PW\*\*\*\*) 1360 x768, 60 Hz (Kun 22/26/32LK33\*\*, 19/26/32LV25\*\*, 19/22LV23\*\*) for PC-tilstand, da dette giver den bedste billedkvalitet.
- Slut signalkablet fra skærmudgangsporten på PC'en til RGB-porten (PC) på TV'et eller signalkablet fra HDMI-udgangsporten på PC'en til porten HDMI IN (eller HDMI/DVI IN) på TV'et.
- Tilslut lyd kablet fra PC'en til lydindgangen på TV'et. (Der følger ikke lyd kabler med TV'et).
- Hvis der anvendes et lyd kort, skal du justere PC-lyden efter behov.
- Hvis grafik kortet på PC'en ikke udsender analog og digital RGB samtidigt, skal du kun tilslutte én af tilslutningerne RGB eller HDMI IN (eller HDMI/DVI IN) for at få vist PC'ens output på TV'et.
- DOS-tilstanden fungerer muligvis ikke, hvis du benytter et HDMI til DVI-kabel, afhængigt af dit skærm kort.
- Hvis du bruger et RGB-PC-kabel, der er for langt, kan det medføre interferens på skærmen. Vi anbefaler brug af kabler, der er under 5 meter lange. Det giver den bedste billedkvalitet.

## Tilslutning til et lydsystem

Brug et eksternt lydsystem i stedet for den indbyggede højttaler.

## ! BEMÆRK

- Hvis du bruger en eksternt lydenhed i stedet for den indbyggede højttaler, skal du slå TV-højttalerfunktionen til eller fra (Se s.74).

## Digital optisk lydtilslutning

Overfører det digitale lyd signal fra TV'et til en eksternt kilde. Tilslut den eksterne enhed og TV'et med det optiske lyd kabel som vist i følgende illustration.

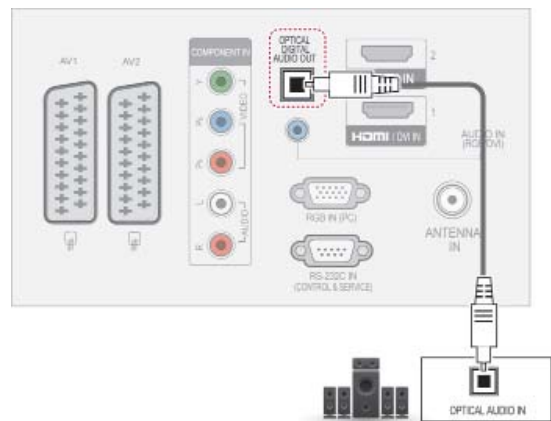

## ! BEMÆRK

- Kig ikke ind i den optiske udgangsport. Det kan give synsskader, hvis du kigger på laserstrålen.

## Tilslutning af hovedtelefoner

(Undtagen 42/50PT25\*\*, 50/60PV25\*\*, 42/50PT35\*\*, 50PV35\*\*, 50/60PZ25\*\*, 42/50PW45\*\*, 50/60PZ55\*\*, 42/50PT45\*\*)

Overfører hovedtelefonsignalet fra TV'et til en ekstern kilde. Tilslut den eksterne enhed og TV'et med hovedtelefonerne som vist i følgende illustration.

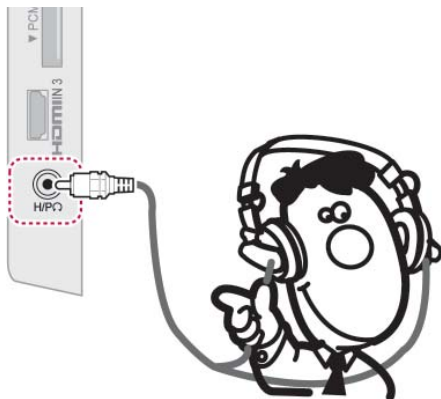

### ! BEMÆRK

- LYD-menupunkterne er deaktiverede, når du har tilsluttet hovedtelefonerne.
- Når du skifter AV-TILSTAND med en hovedtelefon tilsluttet, aktiveres ændringen kun for video.
- Den optiske, digitale lydudgang er ikke tilgængelig, når hovedtelefonerne er tilsluttet.
- Hovedtelefonsimpedans: 16  $\Omega$
- Maks. lydoutput for hovedtelefon: 10 mW til 15 mW
- Størrelse på telefonstik : 0,35 cm

## Tilslutning til en USB-enhed

Tilslut en USB-lagringsenhed som f.eks. en USB-flashhukommelse, ekstern harddisk eller USB-hukommelseskortlæser til TV'et, og åbn menuen My media (Mine medier) for at bruge forskellige multimediefiler. Se "Tilslutning af USB-lagringsenheder" på s.55, og se "Gennemsyn af filer" på s.56 .

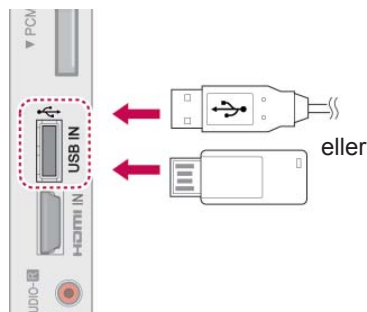

## Tilslutning til et CI-modul

Få vist de krypterede (betalings)tjenester i digital TV-tilstand.

Se s.38.

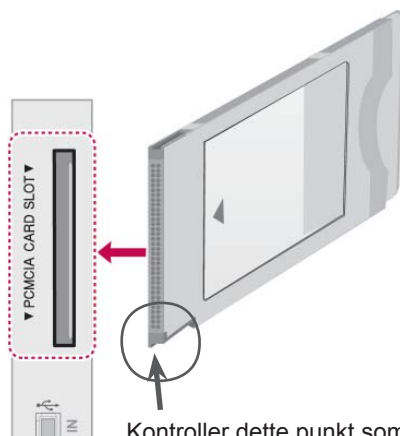

Kontroller dette punkt som vist, og isæt CI-modulet.

### ! BEMÆRK

- Kontroller, at CI-modulet er sat i PCMCIA-kortstikket i rette retning. Hvis modulet ikke er isat korrekt, kan det forårsage skader på TV'et og PCMCIA-kortstikket.



## SIMPLINK-tilslutning

Brug TV-fjernbetjeningen til at afspille og styre den AV-enhed, der er tilsluttet HDMI-kablet via HDMI-CEC. TV'et fungerer kun sammen med de enheder, der understøtter HDMI-CEC.

Slut den ene ende af HDMI-kablet til HDMI/DVI IN- eller HDMI IN-terminalen bag på TV'et og den anden ende til SIMPLINK-enheden.

Ved trådløst eksternt output understøttes funktionen SIMPLINK ikke.

### ! BEMÆRK

- Hvis den tilsluttede enhed ikke understøtter HDMI-CEC, er SIMPLINK-funktionen ikke tilgængelig.
- Hvis du vil bruge SIMPLINK, skal du benytte et højhastigheds-HDMI-kabel med \*CEC-funktion. (\*CEC: Consumer Electronics Control).

## Aktivering af SIMPLINK-funktionen

- 1 Tryk på SIMPINK for at åbne SIMPLINK-menuerne.
- 2 Tryk på navigationsknapperne for at rulle til **Til**.
- 3 Tryk på navigationsknapperne for at rulle til en af enhederne, og tryk på **OK**.

- Det viste billede kan variere fra billedet på dit TV.

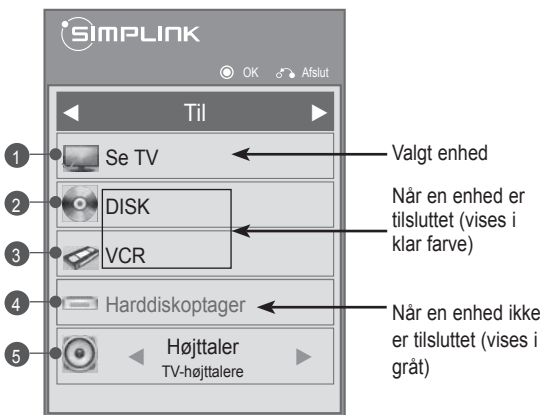

Nr.	Beskrivelse
1	Viser den senest viste TV-kanal.
2	Afspiller diske. Når flere diske er tilgængelige, vises titlen på disken nederst på skærmen.
3	Styrer den tilsluttede videoafspiller.
4	HDD recordings playback (Afspilning af optagelser på harddisken): Styrer den optagelse, der er lagret på harddisken.
5	Audio out to home theater speaker or Audio out to TV (Lydudgang til hjemmebiografhøjttaler eller lydudgang til TV): Ændrer lydudgangen mellem hjemmebiografhøjttaleren og TV-højttaleren.

- Der vises en markering foran den valgte enhed.
- Tilgængelige enheder vises i klare farver.
- Ikke-tilgængelige enheder vises i grå.

### 4 Styr den valgte AV-enhed.

- **Direct Play (Direkte afspilning):** Når du har sluttet AV-enheder til TV'et, kan du direkte kontrollere enhederne og afspille medier uden at foretage yderligere indstillinger.
- **Select AV device (Vælg AV-enhed):** Gør det muligt at vælge en af de AV-enheder, der er tilsluttet TV'et.
- **Disk Playback (Diskafspilning):** Styr de tilsluttede AV-enheder ved at trykke på navigationsknapperne, **OK**, **▶**, **■**, **||**, **◀◀** og **▶▶** .knapperne.
- **Power off all devices (Sluk for alle enheder):** Når du slukker for TV'et, slukkes alle tilsluttede enheder.
- **Switch audio-out (Skift lydudgang):** Tilbyder en nem måde at skifte lydudgang på.
- **Sync Power on (Synkroniser aktivering):** Når udstyret med den SIMPLINK-funktion, der er tilsluttet HDMI-terminalen, begynder at afspilles, tændes TV'et automatisk.

### ! BEMÆRK

- Hvis du ændrer indgangskilden ved at trykke på **INPUT**, stopper SIMPLINK-enhedens progressive funktion.
- Hvis du vælger en enhed, der har hjemmebiograf-funktionen, skifter lydudgangen automatisk til hjemmebiografhøjttaleren, og TV-højttaleren slukkes.
- Hvis et tilsluttet SIMPLINK-hjemmebiografssystem ikke afspiller lyd fra TV'et, skal du tilslutte **DIGITAL AUDIO OUT (DIGITAL LYDUDGANG)**-terminalen bag på TV'et til **DIGITAL AUDIO IN (DIGITAL LYDINDGANG)**-terminalen bag på SIMPLINK-enheden med et optisk kabel.

## TEKST-TV

- Denne funktion er ikke tilgængelig i alle lande.

Tekst-TV er en gratis seerservice, som udsendes af de fleste TV-stationer, og som indeholder opdaterede informationer om nyheder, vejrmedlinger, TV-programmer, priser for betalingskanaler og mange andre emner.

Tekst-TV-dekoderen i dette TV kan vise systemerne SIMPLE, TOP og FASTEXT. SIMPLE (standard-tekst-TV) består af et antal sider, der vælges direkte ved at indtaste det tilhørende sidenummer. TOP og FASTEXT er mere moderne metoder, der gør det enkelt og hurtigt at finde oplysninger på tekst-TV.

### Tænd eller sluk

Tryk på knappen **TEXT (TEKST)** for at skifte til tekst-TV. Den første side, eller den side du så på sidst, vises på skærmen.

I overskriften på skærmen vises to sidetal, navnet på TV-stationen, dato og klokkeslæt. Det første sidetal viser, hvilken tekst-TV-side, der vises. Det andet sidetal viser, hvilken side der søges efter.

Tryk på knappen **TEXT (TEKST)** for at slå tekst-TV fra. TV'et skifter tilbage til den forrige tilstand.

### Simpel tekst

#### Valg af side

- 1 Indtast det ønskede sidetal som et trecifret tal ved hjælp af TALTASTERNE. Hvis du kommer til at trykke på det forkerte tal, skal du angive tallet på tre cifre og derefter angive det korrekte sidetal.
- 2 Tasten **P**  $\wedge$   $\vee$  kan bruges til at vælge den forudgående eller efterfølgende side.

### Toptekst

Brugervejledningen viser fire felter nederst på skærmen - rød, grøn, gul og blå. Det gule felt repræsenterer den næste gruppe, det blå felt den næste blok.

#### Valg af gruppe/blok/side

- 1 Brug den blå tast til at flytte fra blok til blok.
- 2 Brug den gule tast til at flytte til den næste gruppe. Der bladres automatisk videre til den næste blok.
- 3 Brug den grønne knap til at bladre videre til den næste side. Der bladres automatisk videre til den næste gruppe.
- 4 Som alternativ kan tasten **P**  $\wedge$  bruges. Den røde knap skifter tilbage til forrige side. Du kan også bruge **P**  $\vee$  -knappen.

#### Direkte valg af side

På samme måde som i SIMPLE-tekst-TV-tilstand kan du vælge en bestemt side ved at indtaste et trecifret sidetal med TALTASTERNE i TOP-tilstand.

## Fastext

Tekst-TV-siderne har en farvekode i underkanten af skærmen. Du vælger en side ved at trykke på den knap, der har samme farve.

### Valg af side

- 1 Tryk på knappen **T.OPT** (T.-alternativ), og brug derefter navigationsknapperne til at vælge  menu. Vis indekssiden.
- 2 Du kan vælge de sider, der er farvekodede på bundlinjen, ved hjælp af de tilsvarende farveta-ster.
- 3 Som for SIMPLE-tekst-TV-tilstanden kan du vælge en side ved at indtaste det trecifrede nummer med TALTASTERNE i FASTEXT-tilstand.
- 4 Tasten **P**  $\wedge$   $\vee$  kan bruges til at vælge den for-udgående eller efterfølgende side.

## Specialfunktioner i tekst-TV

Tryk på knappen **T. OPT**, og brug derefter navigationsknappen til at vælge **Valg af tekst**-menuen.



### Indeks

Vælg de enkelte indekssider.

### Klokkeslæt

Ved visning af et TV-program skal du vælge denne menu for at få vist tidspunktet i skærmens øverste højre hjørne.

I tekst-TV-tilstand skal du trykke på denne knap for at vælge et undersidetal. Sidetallet vises nederst på skærmen. Du kan holde eller skifte undersiden ved at trykke på Rød/Grøn,  $\leftarrow$  eller på TALTASTERNE.

### Vent

Standser de sideskift, der foretages automatisk, hvis en tekst-TV-side består af 2 eller flere underliggende sider.

Antallet af underliggende sider og sidetallet for den aktuelle side vises normalt på skærmen under klokkeslættet. Når denne menu vælges, vises stopsymbolet øverst til venstre på skærmbilledet, og det automatiske sideskift deaktiveres.

### Afslør

Vælg denne menu for at få vist skjulte oplysninger som f.eks. løsninger på gåder eller puslespil.

### Opdater

Viser en TV-kanal, mens der ventes på en ny tekst-TV-side. Symbolet vises i øverste venstre hjørne af skærmen. Når den opdaterede side er klar til at blive vist, skifter symbolet til det aktuelle sidetal. Vælg menuen igen for at få vist den opdaterede tekst-TV-side.

### Sprog (Afhængigt af modellen)

I digital tilstand kan du få aktuelt tilgængelige sprogoplysninger, og du kan ændre det ønskede Tekst-TV-sprog.

### BEMÆRK

- I Storbritannien (i digital tilstand), **T. OPT**-knap fungerer ikke.

## DIGITALT TEKST-TV

- Denne funktion fungerer kun i Storbritannien og Irland.

Tv'et giver dig adgang til digitalt tekst-TV, som er markant forbedret på flere områder som f.eks. tekst,

grafik osv. Det digitale tekst-TV giver adgang til særlige og specifikke tjenester, som udsender digitalt tekst-TV.

### Tekst-TV i en digital tjeneste



- 1 Tryk på taltasten eller tasten **P**  $\wedge$   $\vee$  for at vælge en digital tjeneste, der udsender digitalt tekst-TV.
- 2 Følg angivelser på digitalt tekst-TV, og flyt til det næste trin ved at trykke på knapperne **TEXT**, **OK**, **navigationsknappen**, **Rød**, **Grøn**, **Gul**, **Blå** eller **TALTASTERNE** osv.
- 3 Du kan skifte digital tekst-TV-tjeneste ved at vælge en anden tjeneste med taltasten eller **P**  $\wedge$   $\vee$ -knappen.

### Tekst-TV i digitale tjenester

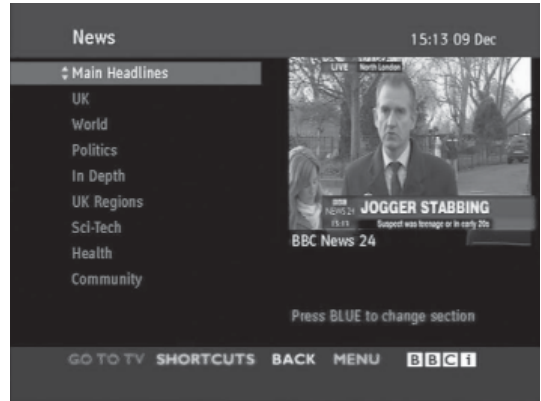

- 1 Tryk på taltasten eller tasten **P**  $\wedge$   $\vee$  for at vælge en bestemt tjeneste, der udsender digitalt tekst-TV.
- 2 Tryk på knappen **TEXT (TEKST)** eller de farvede knapper for at aktivere tekst-TV.
- 3 Følg angivelser på digitalt tekst-TV, og flyt til det næste trin ved at trykke på knapperne **OK**, **navigationsknappen**, **Rød**, **Grøn**, **Gul**, **Blå** eller **TALKNAPPERNE** osv.
- 4 Tryk på knappen **TEXT (TEKST)** eller farveknappen for at deaktivere digitalt tekst-TV og vende tilbage til **TV**-visning.

Nogle tjenester gør det muligt at få adgang til teksttjenester ved at trykke på den røde knap.

# VEDLIGEHOLDELSE

Opdater og rengør TV'et regelmæssigt for at opnå den bedste ydeevne og udvide produktets levetid.

## Rengøring af TV'et



### FORSIGTIG

- Sørg for først at slukke for strømmen og tage stikket ud samt alle andre kabler.
- Når TV'et ikke bruges i længere tid, skal du tage stikket ud af stikkontakten i væggen for at forhindre eventuel beskadigelse som følge af lyn og strømstød.

## Skærm og billede

Hvis du vil fjerne støv eller lettere snavs, skal du aftørre overfladen med en tør, ren og blød klud.

Hvis du vil fjerne store mængder snavs, skal du aftørre overfladen med en blød klud, der er vredet op i rent vand eller et mildt rengøringsmiddel. Aftør derefter straks herefter med en tør klud.



### FORSIGTIG

- Undlad at støde, gnubbe eller slå overfladen med en fingernegl eller skarpe genstande, da dette kan føre til skrammer og billedforvrængninger.
- Brug ikke kemikalier, f.eks. voks, benzen, alkohol, fortyndere, insekticider, luftfriskere og smøremidler, da disse kan beskadige skærmens overflade og forårsage misfarvning.

## Kabinet og stativ

Hvis du vil fjerne støv eller lettere snavs, skal du aftørre kabinettet med en tør, ren og blød klud.

Hvis du vil fjerne store mængder snavs, skal du aftørre overfladen med en blød klud, der er vredet op i rent vand eller vand med et mildt rengøringsmiddel. Aftør derefter straks herefter med en tør klud.



### FORSIGTIG

- Sprøjt ikke flydende væske på overfladen. Hvis der kommer vand ind i TV'et, kan det medføre brand, elektrisk stød eller fejl.
- Brug ikke kemikalier, da de kan beskadige overfladen.

## Strømkabel

Fjern jævnligt opsamlet støv eller snavs på strømkablet.

## Forhindring af "billedfastbrænding" eller "indbrænding" på TV-skærmen



- Hvis et fast billede vises på skærmen i lang tid, sætter det sig fast og bliver en permanent skade på skærmen. Dette kaldes "billedfastbrænding" eller "Billedindbrænding" og dækkes ikke af garantien.
- Hvis TV'ets formatforhold indstilles til 4:3 i længere tid, kan der forekomme billedfastbrænding øverst på skærmen.
- Undgå at vise faste billeder på TV-skærmen i længere perioder, (2 timer eller mere for LCD, 1 time eller mere for plasma-TV) for at forhindre billedfastbrænding.

# FEJLFINDING

## Generelt

Problem	Opløsning
TV'et kan ikke styres med fjernbetjeningen.	<ul style="list-style-type: none"> <li>• Kontroller fjernbetjeningssensoren på produktet, og forsøg igen.</li> <li>• Kontroller, om der er noget, der ligger i vejen mellem produktet og fjernbetjeningen.</li> <li>• Kontroller, at batterierne stadig virker og er korrekt ilagt ( ⊕ til ⊕, ⊖ til ⊖ ).</li> <li>• Kontroller, at den korrekte indgangstilstand, f.eks. TV eller VCR, er indstillet til brug sammen med fjernbetjeningen.</li> </ul>
Der kommer ikke noget billede eller nogen lyd.	<ul style="list-style-type: none"> <li>• Kontroller, at produktet er tændt.</li> <li>• Kontroller, at strømkablet er tilsluttet i stikket på væggen.</li> <li>• Kontroller, om der er et problem i vægstikket ved tilslutning af andre produkter.</li> </ul>
Billedet vises langsomt, når TV'et tændes.	<ul style="list-style-type: none"> <li>• Billedet har ingen lyd under produktets opstart. Dette er normalt. Hvis billedet ikke vises på nogle få minutter, skal du tage stikket ud af TV'et i 30 sekunder og forsøge igen. Hvis billedet stadig ikke vises, skal du kontakte et autoriseret servicecenter i dit lokale område.</li> </ul>
Der kan ikke tilsluttes eksterne enheder.	<ul style="list-style-type: none"> <li>• Se "<b>Tilslutningsoversigt</b>" (Se s.83), og tilslut en ekstern enhed.</li> </ul>
TV'et slukkes pludseligt.	<ul style="list-style-type: none"> <li>• Kontroller strømstyringsindstillingerne. Strømforsyningen kan være afbrudt.</li> <li>• Kontroller, at den automatiske dvalefunktion er aktiveret, under Klokkelætsindstillinger. Se "<b>Timer sluk</b>" (Se s.77).</li> <li>• Hvis der ikke er noget signal, mens TV'et er tændt, slukkes det automatisk efter 15 minutters aktivitet. (Undtagen 22/26/32LK335C, 32/37/42LK455C, 19/22/26/32LV255C, 32/37/42/47LV355C)</li> </ul>

## Lyd

Problem	Opløsning
Der kommer ingen lyd, mens der vises billeder.	<ul style="list-style-type: none"> <li>• Tryk på  knappen + eller -.</li> <li>• Kontroller, om lyden er slået fra, ved at trykke på <b>MUTE (LYDLØS)</b>.</li> <li>• Rul til andre kanaler. Der kan være et problem med udsendelsen.</li> <li>• Kontroller, om lydkablerne er korrekt tilsluttet.</li> </ul>
En af højttalerne udsender støj eller udsender ikke lyd.	<ul style="list-style-type: none"> <li>• En ændring i omgivende fugtighed eller temperatur kan resultere i usædvanlig støj, når produktet tændes eller slukkes.</li> <li>• Der er ikke noget problem med produktet.</li> </ul>

## Video

Problem	Opløsning
Der vises et billede i sort og hvid, eller farvekvaliteten er dårlig.	<ul style="list-style-type: none"> <li>Juster farveindstillingen i <b>billed</b>menuen (Se s.67).</li> <li>Sørg for tilstrækkelig tilstand mellem produktet og andre elektroniske produkter.</li> <li>Rul til andre kanaler. Der kan være et problem med udsendelsen.</li> </ul>
Der vises vandrette eller lodrette streger eller slørede billeder	<ul style="list-style-type: none"> <li>Kontroller, om der er lokale forstyrrelser, f.eks. andre elektriske apparater eller værktøj.</li> </ul>
Der vises streger eller linjer på billeder	<ul style="list-style-type: none"> <li>Kontroller antennen, eller peg antennen i den korrekte retning.</li> </ul>
Der vises efterbilleder, når produktet slukkes	<ul style="list-style-type: none"> <li>Nogle pixel er muligvis blevet beskadiget pga. et fast billede, der er blevet vist i en længere periode (billedfastbrænding). Brug en pauseskærm for at forhindre pixelskader på skærmen.</li> </ul>
Der er tændt for strømmen, men skærmen vises meget mørk.	<ul style="list-style-type: none"> <li>Juster lysstyrken og kontrasten i <b>billed</b>menuen (Se s.67).</li> </ul>
"No Signal" (Intet signal) vises på skærmen.	<ul style="list-style-type: none"> <li>Kontroller, om signalkablet er korrekt tilsluttet mellem TV'et og produkterne.</li> <li>Kontroller den valgte indgangskilde ved at trykke på <b>INPUT</b>.</li> </ul>
Der vises sorte pletter på skærmen.	<ul style="list-style-type: none"> <li>Der kan opstå flere pixel i rød, grøn, hvid eller sort, som bidrager til panelets karakteristika. Dette er normalt.</li> </ul>
Skærmens forskydning er forkert.	<ul style="list-style-type: none"> <li>Juster positionsindstillingen i <b>billed</b>menuen (Se s.67).</li> <li>Kontroller, om videokortets opløsning og frekvens understøttes af produktet. Hvis frekvensen er uden for området, skal du angive den korrekte opløsning ved hjælp af skærmindstillingerne på den eksterne enhed.</li> </ul>
Der vises tynde streger i baggrunden på skærmen.	<ul style="list-style-type: none"> <li>Kontroller videokabeltilslutningerne.</li> </ul>
Der forekommer vandret støj, eller personer ser slørede ud.	<ul style="list-style-type: none"> <li>Juster faseindstillingen i <b>billed</b>menuen. Se <b>"SCREEN"</b> (Skærm) (Se s.67).</li> </ul>
Modtagelsen på visse kanaler er dårlig	<ul style="list-style-type: none"> <li>Rul til andre kanaler. Der kan være et problem med udsendelsen.</li> <li>Stationens signal kan være svagt. Peg antennen i den rigtige retning.</li> <li>Kontroller, om der er lokale forstyrrelser, f.eks. andre elektriske apparater eller værktøj.</li> </ul>



# SPECIFIKATIONER

MODELLER		42PT25**	50PT25**
		42PT250-ZA / 42PT250N-ZA 42PT250A-ZA / 42PT250K-ZA 42PT250-ZG, 42PT250N-ZG 42PT250A-ZG, 42PT250K-ZG	50PT250-ZA / 50PT250N-ZA 50PT250A-ZA / 50PT250K-ZA 50PT250-ZG / 50PT250N-ZG 50PT250A-ZG / 50PT250K-ZG
Mål (B x H x D)	Med sokkel	987,6 mm x 662,8 mm x 230,5 mm	1171,9 mm x 770,9 mm x 289,8 mm
	Uden sokkel	987,6 mm x 608,9 mm x 52,5 mm	1171,9 mm x 712,2 mm x 52,5 mm
Vægt	Med sokkel	21,4 kg	29,5 kg
	Uden sokkel	19,9 kg	27,2 kg
MODELLER		50PV25**	60PV25**
		50PV250-ZA / 50PV250N-ZA 50PV250A-ZA / 50PV250K-ZA	60PV250-ZA / 60PV250N-ZA 60PV250A-ZA / 60PV250K-ZA
Mål (B x H x D)	Med sokkel	1171,9 mm x 770,9 mm x 289,8 mm	1390,8 mm x 905,2 mm x 334,7 mm
	Uden sokkel	1171,9 mm x 712,2 mm x 52,5 mm	1390,8 mm x 835,5 mm x 52,5 mm
Vægt	Med sokkel	29,8 kg	42,6 kg
	Uden sokkel	27,5 kg	38,5 kg
MODELLER		42PT35**	50PT35**
		42PT350-ZD / 42PT350N-ZD 42PT350A-ZD / 42PT350K-ZD 42PT351-ZC / 42PT351A-ZC 42PT351N-ZC / 42PT351K-ZC 42PT352-ZB / 42PT352A-ZB 42PT352N-ZB / 42PT352K-ZB 42PT353-ZA / 42PT353A-ZA 42PT353N-ZA / 42PT353K-ZA 42PT350-ZK / 42PT350N-ZK 42PT350A-ZK / 42PT350K-ZK 42PT351-ZJ / 42PT351A-ZJ 42PT351N-ZJ / 42PT351K-ZJ 42PT352-ZH / 42PT352A-ZH 42PT352N-ZH / 42PT352K-ZH 42PT353-ZG / 42PT353A-ZG 42PT353N-ZG / 42PT353K-ZG	50PT350-ZD / 50PT350N-ZD 50PT350A-ZD / 50PT350K-ZD 50PT351-ZC / 50PT351A-ZC 50PT351N-ZC / 50PT351K-ZC 50PT352-ZB / 50PT352A-ZB 50PT352N-ZB / 50PT352K-ZB 50PT353-ZA / 50PT353A-ZA 50PT353N-ZA / 50PT353K-ZA 50PT350-ZK / 50PT350N-ZK 50PT350A-ZK / 50PT350K-ZK 50PT351-ZJ / 50PT351A-ZJ 50PT351N-ZJ / 50PT351K-ZJ 50PT352-ZH / 50PT352A-ZH 50PT352N-ZH / 50PT352K-ZH 50PT353-ZG / 50PT353A-ZG 50PT353N-ZG / 50PT353K-ZG
Mål (B x H x D)	Med sokkel	991,8 mm x 667,0 mm x 230,5 mm	1176,1 mm x 774,7 mm x 289,8 mm
	Uden sokkel	991,8 mm x 613,8 mm x 52,5 mm	1176,1 mm x 716,5 mm x 52,5 mm
Vægt	Med sokkel	21,5 kg	29,6 kg
	Uden sokkel	20,0 kg	27,3 kg
MODELLER		50PV35**	
		50PV350-ZD / 50PV350A-ZD 50PV350T-ZD / 50PV350N-ZD	
Mål (B x H x D)	Med sokkel	1176,1 mm x 774,7 mm x 289,8 mm	
	Uden sokkel	1176,1 mm x 716,5 mm x 52,5 mm	
Vægt	Med sokkel	29,9 kg	
	Uden sokkel	27,6 kg	
CI-modulets størrelse (bredde x højde x dybde)		100,0 mm x 55,0 mm x 5,0 mm	

De produktspecifikationer, der vises ovenfor, kan ændres uden forudgående varsel på grund af opgradering af produktfunktioner.

Du kan få oplysninger om strømforsyning og strømforbrug på mærkaten, der sidder på produktet.

MODELLER		50PZ25**	60PZ25**
		50PZ250-ZB / 50PZ250N-ZB 50PZ250A-ZB / 50PZ250T-ZB	60PZ250-ZB / 60PZ250N-ZB 60PZ250A-ZB / 60PZ250T-ZB
Mål (B x H x D)	Med sokkel	1171,9 mm x 770,9 mm x 289,8 mm	1390,8 mm x 905,2 mm x 334,7 mm
	Uden sokkel	1171,9 mm x 712,2 mm x 52,5 mm	1390,8 mm x 835,5 mm x 52,5 mm
Vægt	Med sokkel	29,8 kg	42,6 kg
	Uden sokkel	27,5 kg	38,5 kg
MODELLER		42PW45**	50PW45**
		42PW450-ZA / 42PW450N-ZA 42PW450A-ZA / 42PW450T-ZA 42PW451-ZD / 42PW451N-ZD 42PW451A-ZD / 42PW451T-ZD	50PW450-ZA / 50PW450N-ZA 50PW450A-ZA / 50PW450T-ZA 50PW451-ZD / 50PW451N-ZD 50PW451A-ZD / 50PW451T-ZD
Mål (B x H x D)	Med sokkel	984,0 mm x 662,7 mm x 230,5 mm	1168,7 mm x 768,3 mm x 289,7 mm
	Uden sokkel	984,0 mm x 608,9 mm x 52,5 mm	1168,7 mm x 712,2 mm x 52,5 mm
Vægt	Med sokkel	21,5 kg	29,5 kg
	Uden sokkel	20,0 kg	27,2 kg
MODELLER		50PZ55**	60PZ55**
		50PZ550-ZA / 50PZ550N-ZA 50PZ550A-ZA / 50PZ550T-ZA 50PZ551-ZC / 50PZ552-ZD	60PZ550-ZA / 60PZ550N-ZA 60PZ550A-ZA / 60PZ550T-ZA 60PZ551-ZC / 60PZ552-ZD
Mål (B x H x D)	Med sokkel	1172,3 mm x 770,9 mm x 289,8 mm	1391,1 mm x 905,2 mm x 334,7 mm
	Uden sokkel	1172,3 mm x 712,2 mm x 52,5 mm	1391,1 mm x 835,5 mm x 52,5 mm
Vægt	Med sokkel	29,8 kg	42,6 kg
	Uden sokkel	27,5 kg	38,5 kg
MODELLER		42PT45**	50PT45**
		42PT450-ZB / 42PT450N-ZB 42PT450A-ZB / 42PT450K-ZB 42PT450-ZH / 42PT450N-ZH 42PT450A-ZH / 42PT450K-ZH	50PT450-ZB / 50PT450N-ZB 50PT450A-ZB / 50PT450K-ZB 50PT450-ZH / 50PT450N-ZH 50PT450A-ZH / 50PT450K-ZH
Mål (B x H x D)	Med sokkel	984,0 mm x 662,7 mm x 230,5 mm	1168,7 mm x 768,3 mm x 289,7 mm
	Uden sokkel	984,0 mm x 608,9 mm x 52,5 mm	1168,7 mm x 712,2 mm x 52,5 mm
Vægt	Med sokkel	21,5 Kg	29,5 Kg
	Uden sokkel	20,0 Kg	27,2 Kg
CI-modulets størrelse (bredde x højde x dybde)		100,0 mm x 55,0 mm x 5,0 mm	

De produktspecifikationer, der vises ovenfor, kan ændres uden forudgående varsel på grund af opgradering af produktfunktioner.



Du kan få oplysninger om strømforsyning og strømforbrug på mærkatene, der sidder på produktet.

MODELLER		22LK33**	26LK33**
Mål (B x H x D)	Med sokkel	526,0 mm x 377,0 mm x 165,0 mm	663,0 mm x 484,0 mm x 207,0 mm
	Uden sokkel	526,0 mm x 331,0 mm x 65,0 mm	663,0 mm x 423,0 mm x 79,9 mm
Vægt	Med sokkel	4,3 kg	7,6 kg
	Uden sokkel	4,0 kg	6,5 kg
Strømkraft		AC 100-240 V~ 50 / 60 Hz	AC 100-240 V~ 50 / 60 Hz
Strømforsøg		55 W	100 W
MODELLER		32LK33**	32LK43**
Mål (B x H x D)	Med sokkel	800,0 mm x 565,0 mm x 207,0 mm	799,0 mm x 555,0 mm x 207,0 mm
	Uden sokkel	800,0 mm x 509,0 mm x 73,8 mm	799,0 mm x 506,0 mm x 73,5 mm
Vægt	Med sokkel	9,6 kg	9,4 kg
	Uden sokkel	8,6 kg	8,4 kg
Strømkraft		AC 100-240 V~ 50 / 60 Hz	AC 100-240 V~ 50 / 60 Hz
Strømforsøg		120 W	120 W
MODELLER		37LK43**	42LK43**
Mål (B x H x D)	Med sokkel	916,0 mm x 625,0 mm x 261,0 mm	1023,0 mm x 685,0 mm x 261,0 mm
	Uden sokkel	916,0 mm x 575,0 mm x 77,4 mm	1023,0 mm x 635,0 mm x 76,6 mm
Vægt	Med sokkel	12,5 kg	15,1 kg
	Uden sokkel	10,8 kg	13,5 kg
Strømkraft		AC 100-240 V~ 50 / 60 Hz	AC 100-240 V~ 50 / 60 Hz
Strømforsøg		160 W	180 W
CI-modulets størrelse (bredde x højde x dybde)		100,0 mm x 55,0 mm x 5,0 mm	

De produktspecifikationer, der vises ovenfor, kan ændres uden forudgående varsel på grund af opgradering af produktfunktioner.

MODELLER		32LK45**	37LK45**
Mål (B x H x D)	Med sokkel	795,0 mm x 568,0 mm x 207,0 mm	913,0 mm x 639,0 mm x 265,0 mm
	Uden sokkel	795,0 mm x 504,0 mm x 73,5 mm	913,0 mm x 571,0 mm x 77,4 mm
Vægt	Med sokkel	9,6 kg	12,8 kg
	Uden sokkel	8,5 kg	11,1 kg
Strømkraft		AC 100-240 V~ 50 / 60 Hz	AC 100-240 V~ 50 / 60 Hz
Strømforsøg		120 W	160 W
MODELLER		42LK45**	32LK53**
Mål (B x H x D)	Med sokkel	1019,0 mm x 698,0 mm x 265,0 mm	797,0 mm x 555,0 mm x 207,0 mm
	Uden sokkel	1019,0 mm x 631,0 mm x 76,5 mm	797,0 mm x 495,0 mm x 73,8 mm
Vægt	Med sokkel	15,1 kg	9,8 kg
	Uden sokkel	13,4 kg	8,7 kg
Strømkraft		AC 100-240 V~ 50 / 60 Hz	AC 100-240 V~ 50 / 60 Hz
Strømforsøg		180 W	140 W
MODELLER		42LK53**	47LK53**
Mål (B x H x D)	Med sokkel	1024,0 mm x 685,0 mm x 261,0 mm	1137,0 mm x 758,0 mm x 270,0 mm
	Uden sokkel	1024,0 mm x 621,0 mm x 76,8 mm	1137,0 mm x 685,0 mm x 76,8 mm
Vægt	Med sokkel	15,5 kg	20,3 kg
	Uden sokkel	13,9 kg	18,3 kg
Strømkraft		AC 100-240 V~ 50 / 60 Hz	AC 100-240 V~ 50 / 60 Hz
Strømforsøg		200 W	250 W
MODELLER		47LK95**	
Mål (B x H x D)	Med sokkel	1137,0 mm x 758,0 mm x 270,0 mm	
	Uden sokkel	1137,0 mm x 685,0 mm x 76,8 mm	
Vægt	Med sokkel	20,3 kg	
	Uden sokkel	18,3 kg	
Strømkraft		AC 100-240 V~ 50 / 60 Hz	
Strømforsøg		250 W	
CI-modulets størrelse (bredde x højde x dybde)		100,0 mm x 55,0 mm x 5,0 mm	

De produktspecifikationer, der vises ovenfor, kan ændres uden forudgående varsel på grund af opgradering af produktfunktioner.

MODELLER		32LK55**	42LK55**
Mål (B x H x D)	Med sokkel	795,0 mm x 568,0 mm x 207,0 mm	1019,0 mm x 698,0 mm x 265,0 mm
	Uden sokkel	795,0 mm x 504,0 mm x 73,5 mm	1019,0 mm x 631,0 mm x 76,5 mm
Vægt	Med sokkel	9,2 kg	15,1 kg
	Uden sokkel	8,1 kg	13,4 kg
Strømkraft		AC 100-240 V~ 50 / 60 Hz	AC 100-240 V~ 50 / 60 Hz
Strømforbrug		140 W	190 W
MODELLER		19LV25**	22LV25**
Mål (B x H x D)	Med sokkel	455,2 mm x 354,5 mm x 150,7 mm	471,2 mm x 365,9 mm x 155,4 mm
	Uden sokkel	455,2 mm x 313,1 mm x 40,9 mm	471,2 mm x 315,5 mm x 40,9 mm
Vægt	Med sokkel	2,8 kg	3,4 kg
	Uden sokkel	2,5 kg	3,2 kg
Strømkraft		DC 24 V, 1,4 A, 38 W AC-DC adaptor : 24 V  , 2,5 A / AC 100-240 V~ 50 / 60 Hz	DC 24 V, 1,7 A, 40 W AC-DC adaptor : 24 V  , 2,5 A / AC 100-240 V~ 50 / 60 Hz
MODELLER		26LV25**	
Mål (B x H x D)	Med sokkel	635,6 mm x 475,0 mm x 178,0 mm	
	Uden sokkel	635,6 mm x 413,5 mm x 40,9 mm	
Vægt	Med sokkel	5,6 kg	
	Uden sokkel	5,0 kg	
Strømkraft		DC 24 V, 18 A, 48 W AC-DC-adaptor : 24 V  , 3,42 A / AC 100-240 V~ 50/60 Hz	
MODELLER		32LV25**	
Mål (B x H x D)	Med sokkel	777,0 mm x 552,0 mm x 234,0 mm	
	Uden sokkel	777,0 mm x 501,0 mm x 35,4 mm	
Vægt	Med sokkel	11,9 kg	
	Uden sokkel	10,7 kg	
Strømkraft		AC 100-240 V~ 50 / 60 Hz	
Strømforbrug		70 W	
CI-modulets størrelse (bredde x højde x dybde)		100,0 mm x 55,0 mm x 5,0 mm	

De produktspecifikationer, der vises ovenfor, kan ændres uden forudgående varsel på grund af opgradering af produktfunktioner.

MODELLER		32LV35**	37LV35**
Mål (B x H x D)	Med sokkel	764,0 mm x 545,0 mm x 240,0 mm	888,0 mm x 614,0 mm x 240,0 mm
	Uden sokkel	764,0 mm x 484,0 mm x 35,4 mm	888,0 mm x 553,0 mm x 35,4 mm
Vægt	Med sokkel	11,4 kg	13,5 kg
	Uden sokkel	9,6 kg	11,7 kg
Strømkraft		AC 100-240 V~ 50 / 60 Hz	AC 100-240 V~ 50 / 60 Hz
Strømforsøg		80 W	100 W
MODELLER		40LV35**	42LV35**
Mål (B x H x D)	Med sokkel	1228,0 mm x 836,5 mm x 364,0 mm	998,0 mm x 684,0 mm x 256,0 mm
	Uden sokkel	1228,0 mm x 795,1 mm x 78,9 mm	998,0 mm x 615,0 mm x 30,4 mm
Vægt	Med sokkel	37,3 kg	15,5 kg
	Uden sokkel	34,3 kg	13,3 kg
Strømkraft		AC 100-240 V~ 50 / 60 Hz	AC 100-240 V~ 50 / 60 Hz
Strømforsøg		100 W	110 W
MODELLER		47LV35**	
Mål (B x H x D)	Med sokkel	1108,0 mm x 746,0 mm x 256,0 mm	
	Uden sokkel	1108,0 mm x 677,0 mm x 30,4 mm	
Vægt	Med sokkel	20,9 kg	
	Uden sokkel	18,7 kg	
Strømkraft		AC 100-240 V~ 50 / 60 Hz	
Strømforsøg		140 W	
CI-modulets størrelse (bredde x højde x dybde)		100,0 mm x 55,0 mm x 5,0 mm	

De produktspecifikationer, der vises ovenfor, kan ændres uden forudgående varsel på grund af opgradering af produktfunktioner.

MODELLER		32LV34**	42LV34**
Mål (B x H x D)	Med sokkel	768,0 mm x 555,0 mm x 240,0 mm	1000,0 mm x 694,0 mm x 257,0 mm
	Uden sokkel	768,0 mm x 492,0 mm x 45,0 mm	1000,0 mm x 623,0 mm x 43,0 mm
Vægt	Med sokkel	11,0 kg	14,8 kg
	Uden sokkel	9,3 kg	12,4 kg
Strømkrav		AC 100-240 V~ 50 / 60 Hz	AC 100-240 V~ 50 / 60 Hz
Strømforsbrug		80 W	110 W
MODELLER		32LV45**	37LV45**
Mål (B x H x D)	Med sokkel	772,0 mm x 549,0 mm x 240,0 mm	893,0 mm x 618,0 mm x 240,0 mm
	Uden sokkel	772,0 mm x 490,0 mm x 34,9 mm	893,0 mm x 558,0 mm x 34,9 mm
Vægt	Med sokkel	10,9 kg	12,4 kg
	Uden sokkel	9,1 kg	10,6 kg
Strømkrav		AC 100-240 V~ 50 / 60 Hz	AC 100-240 V~ 50 / 60 Hz
Strømforsbrug		100 W	110 W
MODELLER		42LV45**	47LV45**
Mål (B x H x D)	Med sokkel	1005,0 mm x 688,0 mm x 256,0 mm	1115,0 mm x 750,0 mm x 256,0 mm
	Uden sokkel	1005,0 mm x 621,0 mm x 29,9 mm	1115,0 mm x 683,0 mm x 29,9 mm
Vægt	Med sokkel	15,2 kg	20,7 kg
	Uden sokkel	13,0 kg	18,5 kg
Strømkrav		AC 100-240 V~ 50 / 60 Hz	AC 100-240 V~ 50 / 60 Hz
Strømforsbrug		120 W	140 W
CI-modulets størrelse (bredde x højde x dybde)		100,0 mm x 55,0 mm x 5,0 mm	

De produktspecifikationer, der vises ovenfor, kan ændres uden forudgående varsel på grund af opgradering af produktfunktioner.

MODELLER		32LW45**	
		32LW4500-ZB / 32LW450N-ZB 32LW450A-ZB / 32LW450U-ZB 32LW451C-ZB	
Mål (B x H x D)	Med sokkel	772,0 mm x 551,0 mm x 240,0 mm	
	Uden sokkel	772,0 mm x 490,0 mm x 34,9 mm	
Vægt	Med sokkel	11,4 kg	
	Uden sokkel	9,1 kg	
Strømkraft		AC 100-240 V~ 50 / 60 Hz	
Strømforsøg		100 W	
MODELLER		42LW45**	47LW45**
		42LW4500-ZB / 42LW450N-ZB 42LW450A-ZB / 42LW450U-ZB 42LW451C-ZB	47LW4500-ZB / 47LW450N-ZB 47LW450A-ZB / 47LW450U-ZB 47LW451C-ZB
Mål (B x H x D)	Med sokkel	1005,0 mm x 686,0 mm x 255,0 mm	1115,0 mm x 748,0 mm x 255,0 mm
	Uden sokkel	1005,0 mm x 621,0 mm x 29,9 mm	1115,0 mm x 683,0 mm x 29,9 mm
Vægt	Med sokkel	15,9 kg	21,4 kg
	Uden sokkel	13,0 kg	18,5 kg
Strømkraft		AC 100-240 V~ 50 / 60 Hz	AC 100-240 V~ 50 / 60 Hz
Strømforsøg		120 W	140 W
MODELLER		55LW45**	
		55LW4500-ZB / 55LW450N-ZB 55LW450A-ZB / 55LW450U-ZB 55LW451C-ZB	
Mål (B x H x D)	Med sokkel	1293,0 mm x 851,0 mm x 341,0 mm	
	Uden sokkel	1293,0 mm x 785,0 mm x 29,9 mm	
Vægt	Med sokkel	27,0 kg	
	Uden sokkel	22,0 kg	
Strømkraft		AC 100-240 V~ 50 / 60 Hz	
Strømforsøg		160 W	
MODELLER		42LW54**	47LW54**
		42LW5400-ZA / 42LW540N-ZA 42LW540A-ZA / 42LW540U-ZA	47LW5400-ZA / 47LW540N-ZA 47LW540A-ZA / 47LW540U-ZA
Mål (B x H x D)	Med sokkel	976,9 mm x 644,1 mm x 268,0 mm	1089,1 mm x 706,3 mm x 268,0 mm
	Uden sokkel	976,9 mm x 584,0 mm x 36,6 mm	1089,1 mm x 647,2 mm x 36,6 mm
Vægt	Med sokkel	15,8 kg	21,0 kg
	Uden sokkel	12,3 kg	17,5 kg
Strømkraft		AC 100-240 V~ 50 / 60 Hz	AC 100-240 V~ 50 / 60 Hz
Strømforsøg		120 W	140 W
CI-modulets størrelse (bredde x højde x dybde)		100,0 mm x 55,0 mm x 5,0 mm	

De produktspecifikationer, der vises ovenfor, kan ændres uden forudgående varsel på grund af opgradering af produktfunktioner.



MODELLER		22LV55**	26LV55**
Mål (B x H x D)	Med sokkel	530,0 mm x 388,0 mm x 151,0 mm	640,0 mm x 474,0 mm x 178,0 mm
	Uden sokkel	530,0 mm x 340,0 mm x 31,3 mm	640,0 mm x 405,0 mm x 31,0 mm
Vægt	Med sokkel	3,2 kg	5,05 kg
	Uden sokkel	2,8 kg	4,4 kg
Strømkraft		DC 24 V, 1,7 A, 40 W AC-DC adaptor : 24 V $\overline{\text{---}}$ , 2,5 A / AC 100-240 V~ 50 / 60 Hz	DC 24 V, 2,1 A, 60 W AC-DC adaptor : 24 V $\overline{\text{---}}$ , 2,5 A / AC 100-240 V~ 50 / 60 Hz
MODELLER		19LV23**	22LV23**
Mål (B x H x D)	Med sokkel	471,2 mm x 365,9 mm x 155,4 mm	542,9 mm x 407,1 mm x 155,4 mm
	Uden sokkel	471,2 mm x 315,5 mm x 34,4 mm	542,9 mm x 357,6 mm x 34,4 mm
Vægt	Med sokkel	3,4 kg	4,2 kg
	Uden sokkel	3,2 kg	3,9 kg
Strømkraft		DC 24 V, 1,4 A, 38 W AC-DC adaptor : 24 V $\overline{\text{---}}$ , 2,5 A / AC 100-240 V~ 50 / 60 Hz	DC 24 V, 1,7 A, 40 W AC-DC adaptor : 24 V $\overline{\text{---}}$ , 2,5 A / AC 100-240 V~ 50 / 60 Hz
CI-modulets størrelse (bredde x højde x dybde)		100,0 mm x 55,0 mm x 5,0 mm	

De produktspecifikationer, der vises ovenfor, kan ændres uden forudgående varsel på grund af opgradering af produktfunktioner.

Omgivelsesforhold	Driftstemperatur	0 °C til 40 °C	
	Driftsfugtighed	Mindre end 80 %	
	Opbevaringstemperatur	-20 °C til 60 °C	
	Opbevaringsfugtighed	Mindre end 85 %	
	Digitalt TV <sup>1</sup>	Digitalt TV	Analogt TV
TV-system	DVB-T/T2 DVB-C	DVB-T DVB-C	PAL/SECAM B/G/D/K, PAL I/II, SECAM L/L <sup>2</sup>
Programdækning	VHF, UHF		VHF: E2 til E12, UHF: E21 til E69, CATV: S1 til S20, HYPER: S21 til S47
Maks. antal programmer, der kan lagres	1,000		
Ekstern antenneimpedans	75 Ω		75 Ω

- 1 Kun DVB-T2 supportmodeller
- 2 Undtagen DVB-T2-supportmodeller

## RGB-PC-, HDMI/DVI-PC-understøttet tilstand

Opløsning	Vandret frekvens (kHz)	Lodret frekvens (Hz)
720 x 400	31,468	70,08
640 x 480	31,469	59,94
800 x 600	37,879	60,31
1024 x 768	48,363	60,00
1280 x 768 (HDMI-PC-tilstand: undtagen for LCD-TV/LED LCD-TV)	47,78	59,87
1360 x 768	47,72	59,80
1280 x 1024	63,981	60,02
1920 x 1080 (RGB-PC)	66,587	59,93
1920 x 1080 (HDMI-PC)	67,5	60,00

(Undtagen 42/50PT\*\*\*\*, 42/50PW\*\*\*\*,  
22/26/32LK33\*\*, 19/26/32LV25\*\*, 19/22LV23\*\*)  
(Undtagen 42/50PT\*\*\*\*, 42/50PW\*\*\*\*)

## HDMI/DVI-DTV-understøttet tilstand

Opløsning	Vandret frekvens (kHz)	Lodret frekvens (Hz)
720x480	31,469	59,94
	31,5	60
720x576	31,25	50
	37,5	50
1280x720	44,96	59,94
	45	60
	33,72	59,94
1920x1080	33,75	60
	28,125	50
	26,97	23,97
	27	24
	33,716	29,976
	33,75	30,00
	56,25	50
	67,43	59,94
	67,5	60

## Oplysninger om component-porttilslutning

Component-porte på TV'et	Y	P <sub>B</sub>	P <sub>R</sub>

Videoudgangsporte på DVD-afspiller	Y	P <sub>B</sub>	P <sub>R</sub>
	Y	B-Y	R-Y
	Y	Cb	Cr
	Y	Pb	Pr

Signal	Component
480i/576i	O
480p/576p	O
720p/1080i	O
1080p	O (50 Hz / 60 Hz kun)

## RF-SPECIFIKATIONER

- RF-modul (BM-LDS201) specifikation (kun 50/60PZ25\*\*, 42/50PW45\*\*, 50/60PZ55\*\*)

Til TV vha. en radiofrekvens (RF) med 2,4 GHz båndbredde.

- » Output: 1 dBm eller mindre
- » Maks. kommunikationsafstand: 10 m i et åbent område
- » Båndbredde: 2,4 GHz (2,4035 GHz - 2,4783 GHz)
- » Overførselshastighed: 250 kbps

FCC-id til RF-modul inde i TV'et

FCC-id: BEJLDS201



## Videounderstøttet tilstand

Fil Filttypebetegnelse	Videodekoder	Audio-codec	Maks. opløsning
mpg, mpeg	MPEG1, MPEG2	MP2, MP3, Dolby Digital, LPCM	1920x1080@30p (kun Motion JPEG 640x480@30p)
dat	MPEG1	MP2	
ts, trp, tp	MPEG2, H.264/AVC, VC1	MP2, MP3, Dolby Digital, AAC, HE-AAC	
vob	MPEG1, 2	MP2, MP3, Dolby Digital, LPCM	
mp4, mov	MPEG4, DivX 3.11, DivX 4.12, DivX 5.x, DivX 6, Xvid 1.00, Xvid 1.01, Xvid 1.02, Xvid 1.03, Xvid 1.10- beta1/2, H.264/AVC	AAC, HE-AAC, MP3	
mkv	H.264/AVC, MPEG-1,2,4	MP2, MP3, Dolby Digital, AAC HE-AAC, LPCM	
divx, avi	MPEG2, MPEG4, DivX 3.11, DivX 4, DivX 5, DivX 6, Xvid 1.00, Xvid 1.01, Xvid 1.02, Xvid 1.03, Xvid 1.10-beta1/2, H.264/AVC	MP2, MP3, Dolby Digital, LPCM, ADPCM, AAC, HE-AAC	
Motion JPEG (avi, mp4, mkv)	JPEG	LPCM, ADPCM	
asf, wmv	VC1	WMA	
flv	Sorenson H.263, H.264/AVC	MP3, AAC	

## 3D-understøttet tilstand

	Signal	Opløsning	Vandret Frekvens (kHz)	Lodret frekvens (Hz)	Afspilbart 3D-videoformat	
HDMI- indgang	720p	1280 x 720	44,96/45	59,94/60	Øverst og nederst, side om side	
			89,9/90	59,94/60	HDMI 3D Frame Packing	
			37,5	50	Øverst og nederst, side om side	
			75		HDMI 3D Frame Packing	
	1080i	1920 X 1080	33,72/33,75	59,94/60	Øverst og nederst, side om side	
			28,125	50		
	1080p	1920 X 1080	69,433/67,50	59,94/60	Øverst og nederst, side om side, skakbræt Enkeltrammesekventiel	
			56,250	50		
			27	24	Øverst og nederst, side til side, skak- bræt	
			53,95/54	23,98/24	HDMI 3D Frame Packing	
USB- indgang	1080p	1920 X 1080	33,75	30	Øverst og nederst, side om side Skakbræt, MPO (foto)	
					Opløsning	Afspilbart 3D-videoformat
					Anden opløsning	Øverst og nederst, side om side
PC-input	1920 X 1080		66,587	59,93	Øverst og nederst, side om side	
Component Input (Kun plasma-TV).	720p	1280 X 720	44,96	59,94	Øverst og nederst, side om side	
			45,00	60,00		
			37,50	50,00		
1080i	1920 X 1080	33,72	59,94	Øverst og nederst, side om side		
		33,75	60,00			
		28,125	50,00			
	Signal				Afspilbart 3D-videoformat	
DTV	720p/1080i				Øverst og nederst, side om side	

# IR-KODER

- (Denne funktion er ikke tilgængelig på alle modeller).

Kode (Hexa)	Funktion	Bemærk
08	⏻(POWER (TÆND/SLUK))	Fjernbetjeningsknap (tænd/sluk)
95	ENERGY SAVING (ENERGIBESPARELSE)	Fjernbetjeningsknap
30	AV MODE (AV-TILSTAND)	Fjernbetjeningsknap
0B	INPUT	Fjernbetjeningsknap
F0	TV/RAD (TV/RADIO)	Fjernbetjeningsknap
10-19	Taltast 0-9	Fjernbetjeningsknap
53	LIST (LISTE)	Fjernbetjeningsknap
1A	Q.VIEW (H.VISNING)	Fjernbetjeningsknap
02	⏪ +	Fjernbetjeningsknap
03	⏪ -	Fjernbetjeningsknap
1E	FAV/MARK (FORETR./MARKER)	Fjernbetjeningsknap
DC	3D	Fjernbetjeningsknap
09	MUTE (LYDLØS)	Fjernbetjeningsknap
00	P▲	Fjernbetjeningsknap
01	P▼	Fjernbetjeningsknap
43	Hjem	Fjernbetjeningsknap
AB	GUIDE (VEJLEDN.)	Fjernbetjeningsknap
45	Q.MENU (H.MENU)	Fjernbetjeningsknap
28	BACK (TILBAGE)	Fjernbetjeningsknap
AA	INFO	Fjernbetjeningsknap
5B	EXIT (AFSLUT)	Fjernbetjeningsknap
44	OK	Fjernbetjeningsknap
40	▲	Fjernbetjeningsknap
41	▼	Fjernbetjeningsknap
07	<	Fjernbetjeningsknap
06	>	Fjernbetjeningsknap
72	RØD	Fjernbetjeningsknap
71	GRØN	Fjernbetjeningsknap
63	GUL	Fjernbetjeningsknap
61	BLÅ (3D SETTING (3D-INDSTILLING))	Fjernbetjeningsknap
20	TEXT (TEKST)	Fjernbetjeningsknap
21	T.OPT (T.-alternativ)	Fjernbetjeningsknap
39	SUBTITLE (UNDERTEKST)	Fjernbetjeningsknap
B1	■	Fjernbetjeningsknap
B0	▶	Fjernbetjeningsknap
BA	(FREEZE (FRYS))	Fjernbetjeningsknap
8E	▶▶	Fjernbetjeningsknap
8F	◀◀	Fjernbetjeningsknap
7E	SIMPLINK	Fjernbetjeningsknap
79	RATIO (FORMATFORHOLD)	Fjernbetjeningsknap
91	AD (LYDBESKR.)	Fjernbetjeningsknap

# OPSÆTNING AF EKSTERN KONTROLENHED

## Opsætning af RS-232C

Tilslut RS-232C-indgangsstikket (seriel port) til en ekstern kontrolenhed eller (et A/V-kontrolsystem) for at styre produktets funktioner fra en ekstern position.

Tilslut den serielle port på kontrolenheden til RS-232C-stikket på produktets bagpanel.

Bemærk: RS-232C-tilslutningskabler følger ikke med produktet.

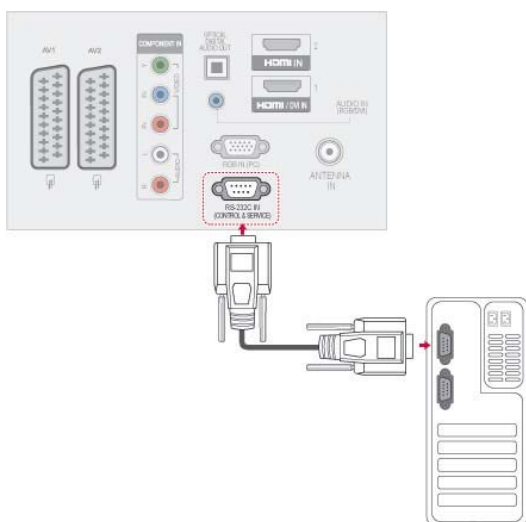

## Stiktype D-Sub 9-bens hanstik

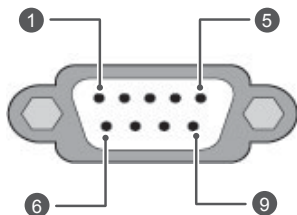

Nr.	Bennavn
1	Ingen tilslutning
2	RXD (Modtag data)
3	TXD (Send data)
4	DTR (DTE-side klar)
5	GND
6	DSR (DCE-side klar)
7	RTS (Klar til at sende)
8	CTS (Klar til at sende)
9	Ingen tilslutning

## Konfiguration af RS-232C

### Konfigurationer med 7-ledningstråde (RS-232C-standardkabel)

	PC	TV	
RXD	2	3	TXD
TXD	3	2	RXD
GND	5	5	GND
DTR	4	6	DSR
DSR	6	4	DTR
RTS	7	8	CTS
CTS	8	7	RTS

D-Sub 9                      D-Sub 9

### Konfigurationer med 3-ledningstråde (Ikke standard)

	PC	TV	
RXD	2	3	TXD
TXD	3	2	RXD
GND	5	5	GND
DTR	4	6	DTR
DSR	6	4	DSR
RTS	7	7	RTS
CTS	8	8	CTS

D-Sub 9                      D-Sub 9

### Enheds-id

Enheds-id-nummer. "Reel datamapping" på s.115

- 1 Tryk på **Hjem** for at åbne hovedmenuerne.
- 2 Tryk på navigationsknapperne for at rulle til **EN VALGMULIGHED**, og tryk på **OK**.
- 3 Tryk på navigationsknapperne for at rulle til **ENHEDS-ID'ET**, og tryk på **OK**.
- 4 Rul mod venstre eller højre for at vælge enheds-id-nummeret, og vælg **Luk**. Justeringsområdet er 1-99.
- 5 Når du er færdig, skal du trykke på **EXIT (AF-SLUT)**.

## Kommunikationsparametre

- Baudhastighed: 9600 bps (UART)
- Datalængde: 8 bit
- Paritet: Ingen
- Stopbit: 1 bit
- Kommunikationskode: ASCII-kode
- Brug et krydskabel (retur).

## Kommandoreferenceliste

	KOMMAN- DO1	KOMMAN- DO2	DATA (Hexadeci- mal)		KOMMAN- DO1	KOMMAN- DO2	DATA (Hexadeci- mal)
01. Strøm	k	a	00 - 01	14. Bas	k	s	00 - 64
02. Billedformat	k	c	(Se s.112)	15. Balance	k	t	00 - 64
03. Tænd/sluk for skærm	k	d	(Se s.112)	16. Farvetemperatur	x	u	00 - 64
04. Lydløs	k	e	00 - 01	17. Indstilling for tilstand	j	p	(Se s.114)
05. Lydstyrkekontrol	k	f	00 - 64	18. Energibesparelse	j	q	00 - 05
06. Kontrast	k	g	00 - 64	19. Automatisk konfiguration	j	u	01
07. Lys	k	h	00 - 64	20. Indstillingskommando	m	a	(Se s.114)
08. Farve	k	i	00 - 64	21. Tilføj/spring over program	m	b	00 - 01
09. Farvetone	k	j	00 - 64	22. Knap	m	c	Tastekode
10. Skarphed	k	k	00 - 64	23. Kontroller baggrundslys	m	g	00 - 64
11. Valg af OSD	k	l	00 - 01	24. Valg af indgang (hoved)	x	b	(Se s.115)
12. Fjernbetjening Låsetilstand	k	m	00 - 01	25. 3D	x	t	(Se s.115)
13. Diskant	k	r	00 - 64	26. Udvidet 3D	x	v	(Se s.115)

- \* Bemærk: I forbindelse med USB-handlinger såsom DivX eller EMF udføres der ingen kommandoer undtagen Power(ka) og Key(mc), og handlingerne betragtes som NG.

## Transmission/modtagelsesprotokol

### Overførsel

**[Kommando1][Kommando2][ ][Enheds-ID][ ][Data][Cr]**

[Kommando 1] : Den første kommando til at betjene TV'et (j, k, m or x)

[Kommando 2] : Anden kommando for at betjene TV'et.

[Enheds-ID] : Du kan justere enheds-id'et for at vælge det ønskede skærmidentifikationsnummer i indstillingsmenuen. Justeringsområdet er 1 - 99.

Når du vælger enheds-ID'et "0", kontrolleres alle tilsluttede apparater.

Enheds-ID er angivet som et decimaltal (1 - 99) på menuen og som et hexadecimaltal (0x0 til 0x63) på transmissions/modtagelsesprotokollen.

[DATA] : For at overføre kommandodata. Overfør "FF"-data for at læse status for kommandoen.

[Cr] : Enter

ASCII-kode "0x0D"

[ ] : ASCII-kode "mellemlinje (0x20)"

### OK Godkendelse

**[Kommando2][ ][Enheds-ID][ ][OK][Data][x]**

\* Apparatet sender godkendelse (ACK) ud fra dette format ved modtagelse af normale data. På dette tidspunkt angives de aktuelle statusdata, hvis dataene er i datalæsningstilstand. Hvis dataene er i dataskrivningstilstand, returneres dataene for PC'en.

### Fejlgodkendelse

**[Kommando2][ ][Enheds-ID][ ][NG][Data][x]**

\* TV'et sender ACK (accept) på baggrund af dette format ved modtagelse af abnorme data fra ikke-brugbare funktioner eller kommunikationsfejl.

**Data 00: Ulovlig kode**

**01. Strøm (Kommando: k a)**

- ▶ Til at styre tænding/slukning af apparatet.

```
Transmission[k][a][ ][Enheds-ID][ ][Data][Cr]
```

Data 00: Strøm slukket      01: Strøm tændt

```
Ack[a][ ][Enheds-ID][ ][OK/NG][Data][x]
```

- ▶ Til at vise tænding/slukning af strømmen.

```
Transmission[k][a][ ][Enheds-ID][ ][FF][Cr]
```

```
Ack[a][ ][Enheds-ID][ ][OK/NG][Data][x]
```

- \* Hvis andre funktioner på lignende måde overfører "0xFF"-data, som er baseret på dette format, viser feedback for godkendelsesdataene status for hver enkelt funktion.
- \* OK Ack., Error Ack. og der kan blive vist en anden meddelelse på skærmen, når der er tændt for TV'et.

**02. Formatforhold (Kommando: k c)  
(Hovedbilledstørrelse)**

- ▶ Til at justere skærmformat. (Hovedbilledformat)  
Du kan også justere skærmformatet ved hjælp af Billedformat i hurtigmenuen eller menuen **BILLEDE**.

```
Transmission[k][c][ ][Enheds-ID][ ][Data][Cr]
```

Data 01 : Normal skærm      07 : 14:9  
          (4:3)                    09 : Kun scanning  
02 : Bredskærm            0B : Fuld bredde  
          (16:9)                10 - 1F : Biografzoom 1 - 16  
04 : Zoom  
06 : Original

```
Ack[c][ ][Enheds-ID][ ][OK/NG][Data][x]
```

- \* Når du bruger PC-indgang, kan du vælge billedformatet 16:9 eller 4:3 for skærmen.
- \* I tilstandene DTV/HDMI (1080i 50 Hz/60 Hz, 720p 50 Hz/60 Hz, 1080p 24 Hz/30 Hz/50 Hz/60 Hz), component (720p, 1080i, 1080p 50 Hz/60 Hz), Kun scanning er tilgængelig.
- \* Fuld bredde understøttes kun for Digital, Analog, AV.

**03. Skærmdæmpning (Kommando: k d)**

- ▶ Til at slå skærmdæmpning til/fra.

```
Transmission[k][d][ ][Enheds-ID][ ][Data][Cr]
```

Data 00 : Skærmdæmpning deaktiveret (Billede aktiveret)  
          Billeddæmpning deaktiveret  
01 : Skærmdæmpning aktiveret (Billede deaktiveret)  
10 : Billeddæmpning aktiveret

```
Ack[d][ ][Enheds-ID][ ][OK/NG][Data][x]
```

- \* Hvis kun videoen er slukket, viser TV'et skærmmenuen (OSD). Hvis skærmen slukkes, viser TV'et dog ikke OSD.

**04. Lydstyrkedæmpning (Kommando: k e)**

- ▶ Til at slå lyddæmpning til/fra.  
Du kan også justere dæmpningen ved hjælp af knappen MUTE (LYDLØS) på fjernbetjeningen.

```
Transmission[k][e][ ][Set ID][ ][Data][Cr]
```

Data 00 : Lydløs slået til (lydstyrke fra)  
01 : Lydløs slået fra (lydstyrke til)

```
Ack[e][ ][Enheds-ID][ ][OK/NG][Data][x]
```

**05. Lydstyrkekontrol (Kommando: k f)**

- ▶ Til at justere lydstyrken.  
Du kan også justere lydstyrken med LYDSTYRKE-KNAPPERNE på fjernbetjeningen.

```
Transmission[k][f][ ][Enheds-ID][ ][Data][Cr]
```

Data Min: 00 til Maks: 64  
\* Se "Datatilknytning i realtid". Se s.115.

```
Ack[f][ ][Enheds-ID][ ][OK/NG][Data][x]
```

**06. Kontrast (Kommando: k g)**

- ▶ Til at justere skærmens kontrast.  
Du kan også justere kontrasten i menuen **BILLEDE**.

```
Transmission[k][g][ ][Enheds-ID][ ][Data][Cr]
```

Data Min: 00 til Maks: 64  
\* Se "Datatilknytning i realtid". Se s.115.

```
Ack[g][ ][Enheds-ID][ ][OK/NG][Data][x]
```

**07. Lysstyrke (Kommando: k h)**

- ▶ Til at justere skærmens lysstyrke.  
Du kan også justere lysstyrken i menuen **BILLEDE**.

```
Transmission[k][h][ ][Enheds-ID][ ][Data][Cr]
```

Data Min: 00 til Maks: 64  
\* Se "Datatilknytning i realtid". Se s.115.

```
Ack[h][ ][Enheds-ID][ ][OK/NG][Data][x]
```

**08. Farve (Kommando: k i)**

- ▶ Til at justere skærmens farve.  
Du kan også justere farven i menuen **BILLEDE**.

```
Transmission[k][i][ ][Enheds-ID][ ][Data][Cr]
```

Data Min: 00 til Maks: 64  
\* Se "Datatilknytning i realtid". Se s.115.

```
Ack[i][ ][Enheds-ID][ ][OK/NG][Data][x]
```



**09. Farvetone (Kommando: k j)**

- ▶ Til at justere skærmens farvetone.  
Du kan også justere farvetonen i **BILLEDE**-menuen.

```
Transmission [k][j][ ][Enheds-ID][ ][Data][Cr]
```

Data Rød: 00 til Grøn: 64  
\* Se "Datatilknnytning i realtid". Se s.115.

```
Ack [j][ ][Enheds-ID][ ][OK/NG][Data][x]
```

**10. Skarphed (Kommando: k k)**

- ▶ Til at justere skærmens skarphed.  
Du kan også justere skarpheden i **BILLEDE**-menuen.

```
Transmission [k][k][ ][Enheds-ID][ ][Data][Cr]
```

Data Min: 00 til Maks: 64  
\* Se "Datatilknnytning i realtid". Se s.115.

```
Ack [k][ ][Enheds-ID][ ][OK/NG][Data][x]
```

**11. OSD-valg (Kommando: k l)**

- ▶ Til at slå skærmmenuen (OSD) til/fra ved fjernstyring.

```
Transmission [k][l][ ][Enheds-ID][ ][Data][Cr]
```

Data 00: OSD deaktiveret 01: OSD aktiveret

```
Ack [l][ ][Enheds-ID][ ][OK/NG][Data][x]
```

**12. Låsningstilstand for fjernbetjeningen (Kommando: k m)**

- ▶ Til at låse frontpanelets kontrolknapper på skærmen og fjernbetjeningen.

```
Transmission [k][m][ ][Enheds-ID][ ][Data][Cr]
```

Data 00: Lås deaktiveret 01: Lås aktiveret

```
Ack [m][ ][Enheds-ID][ ][OK/NG][Data][x]
```

\* Hvis du ikke bruger fjernbetjeningen, skal du bruge denne tilstand.

Når hovedstrømmen er tændt/slukket, frigøres den eksterne kontrollås.

\* Hvis tastelåsen er aktiveret i standby-tilstand, vil TV'et ikke kunne tændes med knappen på fjernbetjeningen eller på TV'et.

**13. Diskant (Kommando: k r)**

- ▶ Til at justere diskanten.  
Du kan også justere diskanten i menuen **LYD**.

```
Transmission [k][r][ ][Enheds-ID][ ][Data][Cr]
```

Data Min: 00 til Maks: 64  
\* Se "Datatilknnytning i realtid". Se s.115.

```
Ack [r][ ][Enheds-ID][ ][OK/NG][Data][x]
```

**14. Bas (Kommando: k s)**

- ▶ Til at justere baslyden.  
Du kan også justere bassen i menuen **LYD**.

```
Transmission [k][s][ ][Enheds-ID][ ][Data][Cr]
```

Data Min: 00 til Maks: 64  
\* Se "Datatilknnytning i realtid". Se s.115.

```
Ack [s][ ][Enheds-ID][ ][OK/NG][Data][x]
```

**15. Balance (Kommando: k t)**

- ▶ Til at justere balancen.  
Du kan også justere balancen i menuen **LYD**.

```
Transmission [k][t][ ][Enheds-ID][ ][Data][Cr]
```

Data Min: 00 til Maks: 64  
\* Se "Datatilknnytning i realtid". Se s.115.

```
Ack [t][ ][Enheds-ID][ ][OK/NG][Data][x]
```

**16. Farvetemperatur (Kommando: x u)**

- ▶ Til at justere farvetemperaturen. Du kan også justere farvetemperaturen i menuen **BILLEDE**.

```
Transmission [x][u][ ][Enheds-ID][ ][Data][Cr]
```

Data Min: 00 til Maks: 64  
\* Se "Datatilknnytning i realtid". Se s.115.

```
Ack [u][ ][Enheds-ID][ ][OK/NG][Data][x]
```

**17. ISM-metode (Kommando: j p) (Kun plasma-TV)**

- ▶ Sådan styres ISM-metoden Du kan også regulere ISM-funktionen i **INDSTIL**-menuen.

Transmission [j][p][ ][Enheds-ID][ ][Data][Cr]

Data 02: Orbiter

04: White wash (Hvidvask)

08: Normal

20: Colour Wash (Farvevask)

Ack [p][ ][Enheds-ID][ ][OK/NG][Data][x]

**18. Energibesparelse (Kommando: j q)**

- ▶ Til at reducere TV'ets strømforbrug. Du kan også justere Energibesparelse i menuen **BILLEDE**.

Transmission [j][q][ ][Enheds-ID][ ][Data][Cr]

Strømbesparelsesfunktion					Niveau				Beskrivelse
7	6	5	4		3	2	1	0	
0	0	0	0	Lav Strøm	0	0	0	0	Off
0	0	0	0	Lav Strøm	0	0	0	1	Minimum
0	0	0	0	Lav Strøm	0	0	1	0	Medium
0	0	0	0	Lav Strøm	0	0	1	1	Maksimum
0	0	0	0	Lav Strøm	0	1	0	1	Afbrydelse af videolyd
0	0	0	0	Lav Strøm	0	1	0	0	Intelligent sensor (Kun plasma-TV)
0	0	0	0	Lav Strøm	0	1	0	0	Auto (kun LCD-TV/LED LCD-TV - Afhængigt af modellen)

Ack [q][ ][Enheds-ID][ ][OK/NG][Data][x]

**19. Auto konfig. (Kommando: j u)**

- ▶ Til at justere billedposition og minimere billedrystelser automatisk. Fungerer kun i RGB (PC)-tilstand.

Transmission [j][u][ ][Enheds-ID][ ][Data][Cr]

Data 01: Til apparatet

Ack [u][ ][Enheds-ID][ ][OK/NG][Data][x]

**20. Indstillingskommando (Kommando: m a)**

- ▶ Vælg kanal for det følgende fysiske nummer.

Transmission [m][a][ ][Enheds-ID][ ][Data0]

[ ][Data1][ ][Data2][Cr]

Data00 : Data via høj kanal

Data01 : Data via lav kanal

f.eks. Nr. 47 -> 00 2F (2FH)

Nr. 394 -> 01 8A (18AH),

DTV-nr. 0 -> Lige gyldigt

Data02: 0x00 : Analog Hoved

0x10: DTV Hoved

0x20: Radio

Kanaldatainterval

Analog - Min: 00 til Maks: 63 (0 til 99)

Digital - Min: 00 til Maks: 3E7 (0 til 999)

(Undtagen for Sverige, Finland, Norge, Danmark, Irland)

Digital - Min: 0 til Maks: 270F (0 til 9999)

(Kun Sverige, Finland, Norge, Danmark, Irland)

Ack [a][ ][Enheds-ID][ ][OK/NG][Data][x]

Data Min: 00 til Maks: 7DH

**21. Tilføj/spring over program (Kommando: m b)**

- ▶ Til at angive overspringning af det aktuelle program.

Transmission [m][b][ ][Enheds-ID][ ][Data][Cr]

Data 00 : Spring over 01 : Tilføj

Ack [b][ ][Enheds-ID][ ][OK/NG][Data][x]

**22. Knap (Kommando: m c)**

- ▶ Til at sende IR-fjerntastekode.

Transmission [m][c][ ][Enheds-ID][ ][Data][Cr]

Data tastekode - Se side 108.

Ack [c][ ][Enheds-ID][ ][OK/NG][Data][x]

**23. Kontroller baggrundslys (Kommando: m g) (Kun LCD-TV/LED LCD-TV)**

- ▶ Til at kontrollere baggrundslys.

Transmission [m][g][ ][Enheds-ID][ ][Data][Cr]

Data: data Min: 00 til Maks: 64

Ack [g][ ][Enheds-ID][ ][OK/NG][Data][x]

**24. Indgangsvalg (Kommando: x b)**  
(Hovedbilledindgang)

► Til at vælge indgangskilde for hovedbillede.

Transmission [x][b][ ][Enheds-ID][ ][Data][Cr]

Data Struktur

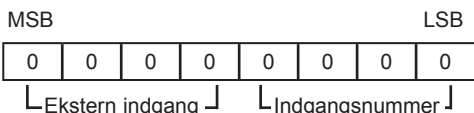

Ekstern indgang				Data
0	0	0	0	DTV
0	0	0	1	Analog
0	0	1	0	AV
0	1	0	0	Component
0	1	1	0	RGB
0	1	1	1	HDMI
1	0	0	0	
1	0	0	1	
1	0	1	0	

Indgangsnummer				Data
0	0	0	0	Indgang1
0	0	0	1	Indgang2
0	0	1	0	Indgang3
0	0	1	1	Indgang4

Ack [b][ ][Enheds-ID][ ][OK/NG][Data][x]

* Reel datamapping	
00:	Trin 0
:	
A:	Trin 10 (enheds-ID 10)
:	
F:	Trin 15 (enheds-ID 15)
10:	Trin 16 (enheds-ID 16)
:	
64:	Trin 100
:	
6E:	Trin 110
:	
73:	Trin 115
74:	Trin 116
:	
CF:	Trin 199
:	
FE:	Trin 254
FF:	Trin 255

**25. 3D (kommando: x t) (kun 3D-modeller)**

► Sådan ændres 3D-tilstand for TV.

Transmission [x][t][ ][Enheds-ID][ ][Data01][ ][Data02][ ][Data03][ ][Data04][Cr]

Data Struktur

- Data01 00 : 3D Til  
01 : 3D Fra  
02 : 3D til 2D  
03 : 2D til 3D
- Data02 00 : Øverst og nederst  
01 : Side om side  
02 : Skakbræt  
03 : Frame Sequential (rammesekventiel)
- Data03 00 : Højre mod venstre  
01 : Venstre mod højre
- Data04 3D-effekt (3D-dybde) : Min: 00 til Maks: 14  
(\*send i hexadecimal kode)

\*Hvis data1 er 00(3D aktiveret), har data4 ingen betydning.

\*Hvis data1 er 01(3D deaktiveret) eller 02(3D til 2D), har data2, data3 og data4 ingen betydning.

\*Hvis data1 er 03(2D til 3D), har data2 og data3 ingen betydning.

Data 1	Data 2	Data 3	Data 4
00	O	O	X
01	X	X	X
02	X	X	X
03	X	X	O

X : Ligegyldigt

Ack [t][ ][OK][Data01][Data02][Data03][Data04][x][t][ ][NG][Data01][x]

**26 . Udvidet 3D (kommando: x v) (kun 3D-modeller)**

► Sådan ændres 3D-menu for TV.

Transmission [x][v][ ][Enheds-ID][ ][Data01][ ][Data02][Cr]

Data01 : 3D-menu

- 00 : 3D Billedkorrektio
- 01 : 3D-dybde (kun 2D til 3D)
- 02 : 3D Synsvinkel
- 03 : 3D Billedstørrelse(Kun plasma-TV)
- 04 : 3D Billedbalance(Kun plasma-TV)
- 05 : 3D-optimering(Kun aktiv type (LCD-TV))

Data02 Det har sit eget interval for hver 3D-menu fastlagt af Data01.

- 1) Når Data01 er 00  
00 : Højre mod venstre  
01 : Venstre mod højre
- 2) Når Data01 er 01, 02  
Data Min: 0 ~ Maks: 14
- 3) Når Data01 er 03  
00: Kun scanning  
01 : 16:9
- 4) Når Data01 er 04  
00: Fra  
01: Til
- 5) Når Data 01 er 05  
Data Min: 0 ~ Maks: 02  
\* Se under "Datatilknøytning i realtid".

Ack [v][ ][OK][Data01][Data02][x][v][ ][NG][Data01][x]



TV'ets model og serienummer findes bag på TV'et.

Skriv nummeret ned herunder i tilfælde af, at du skulle få brug for service.

MODEL \_\_\_\_\_

SERIE \_\_\_\_\_