



LG

Life's Good

MANUAL DEL USUARIO

TELEVISOR LCD CON LED / TELEVISOR PLASMA

Lea atentamente este manual antes de poner en marcha el equipo y consérvelo para futuras consultas.

MODELOS DE TELEVISOR LCD CON LED

32LV3700	32LV5500	32LW5700	42LW6500
42LV3700	42LV5500	42LW5700	47LW6500
47LV3700	47LV5500	47LW5700	55LW6500
	55LV5500	55LW5700	65LW6500
			47LW9800
			55LW9800

MODELOS DE TELEVISOR PLASMA

50PZ570B
60PZ570B
50PZ950B
60PZ950B

LICENCIAS

Las licencias admitidas pueden variar según el modelo. Para obtener más información sobre las licencias, visite www.lg.com.



Fabricado con la licencia de Dolby Laboratories. "Dolby" y el símbolo de las dos D son marcas comerciales de Dolby Laboratories.



HDMI, el logotipo HDMI y High-Definition Multimedia Interface son marcas comerciales o marcas registradas de HDMI Licensing LLC.



ACERCA DEL VIDEO DIVX: DivX® es un formato de video digital creado por DivX, Inc. Este es un dispositivo oficial con certificación DivX Certified® que reproduce videos DivX. Visite www.divx.com si desea obtener más información y herramientas de software para convertir los archivos en videos DivX.

ACERCA DE LA FUNCIÓN DE VIDEO A PEDIDO DIVX: Este dispositivo con certificación DivX Certified® debe registrarse para reproducir películas de video a pedido DivX que se hayan adquirido. Para obtener el código de registro, busque la sección DivX VOD en el menú de configuración del dispositivo. Vaya a vod.divx.com para obtener más información sobre cómo realizar el registro.

"DivX Certified® para reproducir videos DivX® y DivX Plus™ HD (H.264/MKV) hasta HD 1080 progresivo, incluido el contenido premium".

"DivX®, DivX Certified® y los logotipos asociados son marcas comerciales registradas de DivX, Inc. y se utilizan bajo licencia".

"Cubierto por una o más de las siguientes patentes de los Estados Unidos: 7,295,673; 7,460,668; 7,515,710; 7,519,274"



NOTA

- : Televisor Plasma : Televisor LCD con LED, Televisor LCD
- Es posible que la imagen que se muestra no sea exactamente igual a su televisor.
- La visualización en pantalla (OSD, On Screen Display) de su televisor puede ser ligeramente diferente de la que se muestra en este manual.
- Los menús y las opciones disponibles pueden variar según la fuente de entrada o el modelo de producto que utilice.

INSTRUCCIONES DE SEGURIDAD IMPORTANTES

Siga siempre estas instrucciones para evitar situaciones peligrosas y garantizar el rendimiento máximo del producto.



ADVERTENCIA / PRECAUCION

RIESGO DE CHOQUE ELECTRICO

NO ABRIR



PARA REDUCIR EL RIESGO DE DESCARGAS ELÉCTRICAS, NO quite LA CUBIERTA (O LA PARTE POSTERIOR). EL USUARIO NO PUEDE CAMBIAR NI REPARAR LOS COMPONENTES INTERNOS. CONSULTE ÚNICAMENTE AL PERSONAL DE SERVICIO CALIFICADO.

 El símbolo de relámpago con una punta de flecha, dentro de un triángulo equilátero, tiene como fin alertar al usuario sobre la presencia en el producto de "voltaje peligroso" sin aislar que puede tener la potencia suficiente para presentar riesgo de descargas eléctricas a los usuarios.

 El signo de admiración dentro de un triángulo equilátero tiene como fin alertar al usuario sobre la presencia de instrucciones importantes de funcionamiento y de mantenimiento (servicio) en el folleto que acompaña al equipo.

ADVERTENCIA/PRECAUCIÓN

- PARA REDUCIR EL RIESGO DE INCENDIOS O DESCARGAS ELÉCTRICAS, NO EXPONGA EL PRODUCTO A LA LLUVIA O LA HUMEDAD.

Lea estas instrucciones.

Conserve estas instrucciones.

Preste atención a todas las advertencias.

Siga todas las instrucciones.

- No use el aparato cerca del agua.



- Limpie únicamente con un paño seco.



- No tape ni bloquee las aberturas de ventilación. Realice la instalación siguiendo las instrucciones del fabricante.



- No instale el producto cerca de fuentes de calor como radiadores, rejillas de calefacción central, estufas u otro tipo de aparatos que emitan calor (incluidos los amplificadores).



- No anule el propósito de seguridad del enchufe polarizado o del enchufe a tierra. Un enchufe polarizado tiene dos clavijas, una más ancha que la otra. Un enchufe a tierra tiene dos clavijas y un tercer terminal de puesta a tierra. La clavija ancha o el terminal de puesta a tierra se proveen para proteger al usuario. Si el enchufe del equipo no entra en la toma, consulte a un electricista para cambiar el tomacorriente (puede variar según el país).



- Asegúrese de que el cable de alimentación esté protegido para evitar que lo pisen o aplasten, especialmente en los enchufes, los tomacorrientes o el punto de salida desde el aparato.



- Use únicamente los accesorios recomendados por el fabricante.



- Use el producto únicamente en mesas portátiles, pies, trípodes, soportes o mesas indicados por el fabricante o provistos con el aparato. Al emplear una mesa portátil, tenga cuidado al moverla con el aparato encima, para evitar daños por caídas.



- Desenchufe el aparato durante tormentas eléctricas o si no planea usarlo durante un periodo prolongado.

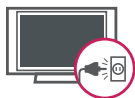

- Consulte todas las cuestiones de servicio de mantenimiento al personal de servicio calificado. El servicio es necesario cuando el aparato sufre algún tipo de daño, por ejemplo, cuando un cable de suministro eléctrico o un conector está dañado, se derrama líquido o se cae un objeto dentro del aparato, el aparato se expone a la lluvia o a la humedad, no funciona en forma normal o sufre una caída.



- Nunca toque el aparato o la antena durante una tormenta eléctrica o con truenos.
- Al montar el televisor en la pared, asegúrese de que los cables de alimentación y de señal no queden colgando en la parte posterior.

- No permita que se golpee el producto o que algún objeto se caiga dentro de él, ni que se golpee la pantalla.
- **PRECAUCIÓN** con respecto al cable de alimentación (puede variar según el país): Se recomienda colocar los aparatos en un circuito específico, es decir, un tomacorriente único que alimente solamente al aparato y que no tenga otros tomacorrientes ni circuitos derivados. Consulte la página de especificaciones en el manual del usuario. No conecte demasiados aparatos a la misma toma de corriente de CA, dado que podría provocar incendios o descargas eléctricas. No sobrecargue los tomacorrientes de la pared. Asegúrese de que los tomacorrientes de la pared no estén sobrecargados, sueltos ni dañados, y que los alargues, los cables de alimentación y el aislamiento de los cables no estén desgastados, ya que estas condiciones son peligrosas. Cualquiera de estos casos podría provocar incendios o descargas eléctricas. Examine regularmente el cable del aparato; si le parece que está dañado o deteriorado, desenchúfelo y no use más ese cable. Llame al personal de servicio técnico autorizado para que lo reemplace por uno exactamente igual. Proteja el cable de alimentación de daños físicos o mecánicos, es decir, que no se tuerza, doble, deforme, que no quede atrapado al cerrar una puerta y que no lo pisen. Preste especial atención a los enchufes, a los tomacorrientes de la pared y al punto de salida del cable en el aparato. No mueva el televisor con el cable de alimentación enchufado. No use un cable de alimentación que esté suelto o dañado. Al desenchufar el cable, asegúrese de hacerlo desde el enchufe. No tire del cable para desenchufar el televisor.



- **Advertencia:** para disminuir los riesgos de incendio o descargas eléctricas, no exponga el producto a la lluvia, la humedad u otro tipo de líquidos. No toque el televisor con las manos mojadas. No instale el producto cerca de objetos inflamables como combustible o velas, ni lo exponga al aire acondicionado directo.



- No exponga el producto a ningún tipo de goteo o salpicadura, y no coloque sobre o por encima del televisor (por ejemplo, en estantes que pudieran encontrarse arriba de la unidad) ningún tipo de objeto que contenga líquido, como floreros, tazas, etc.



• Puesta a tierra

Asegúrese de que el cable de puesta a tierra esté conectado para evitar descargas eléctricas (es decir, un televisor con un enchufe de CA de tres clavijas debe conectarse a un tomacorriente de CA con puesta a tierra de tres clavijas). Si no puede colocarse ninguna puesta a tierra, solicite a un electricista calificado que instale un disyuntor. No intente improvisar una puesta a tierra con conexiones a cables de teléfono, pararrayos o caños de gas.

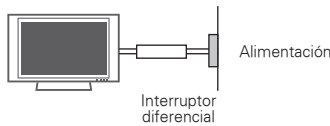

• DESCONECTE EL DISPOSITIVO DE LA ALIMENTACIÓN PRINCIPAL

El acceso al tomacorriente debe permanecer siempre disponible en caso de que deba desconectarse el dispositivo.

- Mientras la unidad está conectada al tomacorriente de CA de la pared, no se desconecta de la fuente de alimentación de CA, aunque el aparato esté apagado.
- No intente modificar este producto de ninguna manera sin autorización previa por escrito de LG Electronics. Cualquier tipo de modificación sin autorización previa podría anular la autoridad del usuario para usar el producto.
- ANTENAS - Puesta a tierra con una antena exterior** (puede variar según el país): Si instala una antena exterior, tome las siguientes precauciones. No debe instalar el sistema de antena exterior cerca de las líneas aéreas de transmisión de energía, de ningún circuito o luz eléctrica, ni en ningún lugar donde pudiera entrar en contacto con este tipo de cables eléctricos o circuitos, dado que podría provocar daños graves o incluso la muerte. Asegúrese de que el sistema de antena tenga una puesta a tierra como protección contra sobretensiones y acumulaciones de cargas estáticas. La Sección 810 del Código nacional de electricidad (NEC) de los Estados Unidos

establece la forma de instalar correctamente una puesta a tierra para el mástil, la estructura de soporte y el cable de bajada a una unidad de descarga de la antena, el tamaño de los conductores de puesta a tierra, la ubicación de la unidad de descarga de la antena, y la conexión y los requisitos de los electrodos de puesta a tierra.

Puesta a tierra de la antena según el Código nacional de electricidad, ANSI/NFPA 70

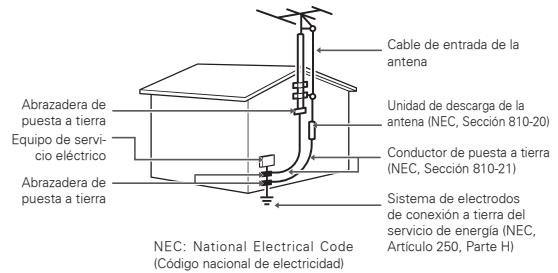

• Limpieza

Al efectuar la limpieza, desenchufe el cable de alimentación y limpie suavemente con un paño suave para no rayar la superficie. No rocíe agua ni otros líquidos directamente sobre el televisor, dado que podría provocar una descarga eléctrica. No limpie con productos químicos como alcohol, diluyentes o bencina.

• Traslados

Asegúrese de que el aparato esté apagado, desenchufado y que no quede ningún cable conectado. Es posible que se necesiten dos personas para trasladar los televisores de gran tamaño. No ejerza presión ni empuje el panel frontal del televisor.

• Ventilación

Instale el televisor en un lugar bien ventilado. No lo coloque en un lugar cerrado como, por ejemplo, un estante para libros. No cubra el producto con telas ni ningún otro material mientras esté enchufado. No lo instale en lugares con demasiado polvo.

- Si percibe olor a humo u otro tipo de olor proveniente del televisor, desconecte el cable de alimentación y comuníquese con un centro de servicio técnico autorizado.
- No ejerza demasiada presión sobre el panel con la mano ni con objetos punzantes, como un clavo, una lapicera o un lápiz, ni raye la superficie.
- Mantenga el aparato alejado de la luz solar directa.



- **Aparición de puntos**

El panel de plasma o LCD es un producto de alta tecnología con una resolución de entre dos y seis millones de píxeles. En raras ocasiones, es posible que note la presencia de pequeños puntos en la pantalla mientras mira televisión. Estos puntos son píxeles desactivados y no afectan el rendimiento ni la fiabilidad del televisor.

- **Reproducción de ruidos**

“Crujidos”: es posible que se produzcan crujidos cuando esté mirando televisión o al apagar el televisor; se trata de un ruido generado por la contracción térmica del plástico debido a la temperatura y la humedad. Este ruido es común en productos que requieren deformación térmica.

Zumbidos en el circuito eléctrico o el panel: se trata de un ruido de bajo nivel, generado por un circuito de conmutación de alta velocidad, que suministra una gran cantidad de corriente para que un producto pueda funcionar. Varía según cada producto. Este ruido no afecta el rendimiento ni la fiabilidad del producto.

- Tenga cuidado de no tocar las aberturas de ventilación. Al mirar televisión durante largos periodos, las aberturas de ventilación pueden calentarse. Esto no afecta el rendimiento ni causa defectos en el producto.

- **Ver imágenes en 3D (en televisores 3D)**

- Si mira imágenes en 3D a una distancia demasiado corta durante un período prolongado, es posible que dañe su vista.
- Mirar televisión o jugar videojuegos que incluyen imágenes en 3D con los anteojos 3D durante un período prolongado puede causar somnolencia, dolores de cabeza o fatiga corporal y/o visual. Si sufre de dolor de cabeza o se siente fatigado o somnoliento de alguna forma, deje de mirar televisión y descanse.
- Las mujeres embarazadas, las personas de edad avanzada, las personas con problemas cardíacos o con somnolencia frecuente no deben mirar TV en 3D.
- Algunas imágenes en 3D del video pueden confundirse con la realidad y generar reacciones en los espectadores. Por lo tanto, se recomienda no mirar TV en 3D cerca de objetos frágiles o de cualquier objeto que pueda volcarse con facilidad.
- Evite que los niños menores de 5 años miren TV en 3D. Puede afectar el desarrollo de la visión.

- Advertencia sobre convulsiones por fotosensibilidad: algunos espectadores pueden experimentar convulsiones o epilepsia al estar expuestos a determinados factores, entre los que se incluyen luces intermitentes, imágenes de TV o juegos de video. Si usted o algún miembro de su familia tiene antecedentes de epilepsia o convulsiones, consulte con su médico antes de ver TV en 3D.

También es posible que se produzcan determinados síntomas en situaciones no especificadas sin antecedentes previos. Si experimenta alguno de los síntomas que se mencionan a continuación, deje de mirar imágenes en 3D de inmediato y consulte a un médico: mareos, aturdimiento, transición visual o visión alterada, inestabilidad visual o facial, como espasmos musculares u oculares, acciones inconscientes, convulsiones, pérdida de conocimiento, confusión o desorientación, pérdida del sentido de la dirección, calambres o náuseas. Los padres deben controlar estos síntomas en sus hijos, incluidos los adolescentes, ya que pueden ser más sensibles a los efectos de mirar TV en 3D.

Los riesgos de las convulsiones por fotosensibilidad pueden reducirse con las siguientes medidas.

- Tome descansos frecuentes mientras mira TV en 3D.
- Las personas que padecen una diferencia de visión en los ojos deben implementar las medidas de corrección de la visión necesarias antes de mirar TV.
- Mire TV en una posición en la que los ojos queden al mismo nivel que la pantalla 3D y evite sentarse demasiado cerca del televisor.
- No mire imágenes en 3D si está cansado o enfermo, y evite mirar imágenes en 3D durante periodos prolongados.
- Solo use anteojos 3D para ver imágenes 3D en un televisor en 3D.
- Algunos espectadores pueden sentirse desorientados luego de mirar TV en 3D. Por lo tanto, después de mirar TV en 3D, tómese un momento para recobrar el conocimiento de la situación antes de moverse.



Si siente que el televisor está frío al tocarlo, es posible que ocurra un pequeño “parpadeo” cuando lo prenda. Se trata de algo normal y no significa que el televisor esté dañado. También es posible que aparezcan pequeños puntos en la pantalla, de color rojo, verde o azul. Sin embargo, no afectan el rendimiento del televisor. No toque la pantalla LCD ni coloque los dedos sobre ella durante mucho tiempo. Esto podría producir algunos efectos de distorsión temporales en la pantalla.

DESECHO

(la lámpara de mercurio solo se utiliza en televisores LCD)

Este producto tiene una lámpara fluorescente que contiene una pequeña cantidad de mercurio. No deseche este producto junto con los desechos domésticos comunes. Debe desecharse conforme las disposiciones de la autoridad local.

CONTENIDO

2 LICENCIAS

3 INSTRUCCIONES DE SEGURIDAD IMPORTANTES

8 CONTENIDO

10 MONTAJE Y PREPARACIÓN

- 10 Desempacar
- 13 Complementos opcionales
- 14 Componentes y botones
- 19 Levantar y trasladar el televisor
- 19 Configurar el televisor
 - 19 - Colocar la base
 - 23 - Montar sobre una mesa
 - 25 - Montar en la pared
 - 26 - Sujetar los cables

27 CONTROL REMOTO

- 30 Funciones del control remoto Magic Motion
 - 31 - Registrar el control remoto Magic Motion
 - 31 - Cómo utilizar el control remoto Magic Motion
 - 31 - Precauciones que debe seguir al utilizar el control remoto Magic Motion

32 MIRAR TV

- 32 Conectar una antena o un cable
 - 32 - Conectar una antena o un cable básico
- 33 Encender el televisor por primera vez
- 34 Mirar TV
- 35 Acceder al menú de Casa
- 36 Administrar canales
 - 36 - Configurar canales
 - 37 - Usar los canales favoritos

- 38 - Comprobar la información del programa actual
- 39 Usar opciones adicionales
 - 39 - Ajustar la relación de aspecto
 - 40 - Cambiar los modos AV
 - 40 - Utilizar la lista de entradas
 - 41 Utilizar el menú rápido

42 ENTRETENIMIENTO

- 42 Conexión de red
 - 42 - Conectar una red alámbrica
 - 43 - Conectar una red inalámbrica
 - 44 - Si ya existe un código de seguridad configurado
 - 47 - Estado de la red
- 48 Función de la cuenta Premium
 - 48 - Aviso
- 50 Función LG Apps
 - 50 - Registro de LG Apps (Aplicaciones TV)
 - 50 - Checar de entrada con la cuenta de LG Apps
 - 51 - Usar LG Apps
 - 52 - Usar Mis Apl
- 53 Función Navegador
 - 53 - Uso del navegador
 - 54 - Navegación por los sitios web favoritos
 - 54 - Navegación de sitios web mediante el ingreso de la dirección
 - 55 - Visualización de la lista de sitios web visitados
- 56 Función Smart Share
 - 56 - Conectar dispositivos de almacenamiento USB
 - 57 - Conectar DMP DLNA (Reproductor multimedia digital de Digital Living Network Alliance)
 - 60 - Conectar DMR DLNA (Representación de archivos multimedia digitales de Digital Living Network Alliance)
 - 61 - Buscar archivos
 - 62 - Ver videos
 - 65 - Código de registro de DivX
 - 66 - Ver fotos
 - 68 - Escuchar música
 - 70 Función Vínculo de medios

- 70 - Conexión a Vínculo de medios
- 71 - Uso de Vínculo de medios
- 71 - Visualización de películas
- 72 - Uso de la sección Música
- 72 - Uso de la sección Programación de TV
- 73 - Instalación de complementos
- 74 Función Máquina del tiempo
- 74 - Precauciones al utilizar el dispositivo USB
- 75 - Máquina del tiempo (Pausar y volver a reproducir TV en vivo)
- 78 - Grabar
- 79 - Programar
- 82 - TV Grabada
- 85 Función EPG (guía de programación electrónica) en el modo digital
- 85 - Activar o desactivar la función EPG
- 85 - Seleccionar un programa
- 85 - Modo de guía AHORA/SIGUIENTE
- 85 - Modo de guía de 8 días
- 86 - Modo de configuración de fechas
- 86 - Cuadro de información detallada

87 IMÁGENES 3D (PARA TV 3D)

- 87 Tecnología 3D
- 87 - Al ver imágenes en 3D
- 87 - Al utilizar anteojos 3D
- 87 - Rango de visión de las imágenes 3D ()
- 88 Ver imágenes 3D
- 88 - Configurar imágenes 3D

90 PERSONALIZAR LA CONFIGURACIÓN DE TV

- 90 El menú CONFIGURAR
- 91 Personalizar la configuración
- 91 - Configuración de CANAL
- 92 - Configuración de IMAGEN
- 97 - Configuración de AUDIO
- 99 - Configuración de HORA
- 100 - Configuración de BLOQUEAR
- 101 - Configuración de OPCIÓN
- 104 - Configuración de RED
- 105 - Configuración de SOPORTE

106 ESTABLECER CONEXIONES

- 107 Descripción general de la conexión
- 108 Conectarse a un receptor de HD, reproductor de DVD o VCR
- 108 - Conexión HDMI
- 109 - Conexión DVI a HDMI
- 110 - Conexión por componente
- 111 - Conexión compuesta
- 112 Conectarse a un PC
- 112 - Conexión HDMI
- 113 - Conexión DVI a HDMI
- 114 - Conexión RGB
- 115 Conectar un sistema de audio
- 115 - Conexión de audio óptica digital
- 116 Conectar un dispositivo USB
- 116 Conectar auriculares ()
- 117 Conectar la caja multimedia inalámbrica
- 118 Conexión SIMPLINK
- 118 - Activar y utilizar los menús de SIMPLINK

119 MANTENIMIENTO

- 119 Actualizar el firmware del televisor
- 120 Limpiar el televisor
- 120 - Pantalla y marco
- 120 - Gabinete y base
- 120 - Cable de alimentación
- 120 Cómo evitar el efecto de "degradación de la imagen por sobreexposición" o "quemadura de pantalla" del televisor

121 RESOLUCIÓN DE PROBLEMAS

123 ESPECIFICACIONES

130 CÓDIGOS IR

131 CONFIGURACIÓN DE DISPOSITIVOS DE CONTROL EXTERNOS

MONTAJE Y PREPARACIÓN

Desempacar

Verifique que la caja del producto contenga los siguientes elementos. Si falta algún accesorio, comuníquese con el distribuidor local mediante el cual adquirió el producto. Las ilustraciones de este manual pueden diferir del producto que usted adquirió.

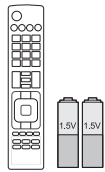

Control remoto
Baterías (AAA)



Manual del usuario



CD del manual



Paño de lustrado¹
(según el modelo)



Paños de limpieza (manopla)²
(según el modelo)



CD de Nero MediaHome 4
Essentials

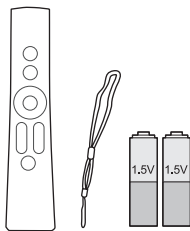

Control remoto Magic Motion³,
Cinta,
Baterías (AA)
(Excepto series LV3700, LV5500,
LW5700, LW6500, PZ570B)



Adaptor RF⁴
(según el modelo)

- 1 Limpie suavemente las manchas del gabinete con el paño de lustrado.
- 2 Limpie las manchas exteriores únicamente con los paños de limpieza.

Al quitar manchas, no las limpie con demasiada fuerza. La presión excesiva puede causar rayas o decoloración.

Para limpiar el marco frontal, limpie lentamente en una dirección luego de rociar agua 1 ó 2 veces sobre los paños de limpieza.

Elimine el exceso de humedad luego de limpiar. La humedad excesiva puede provocar manchas de agua sobre el marco.

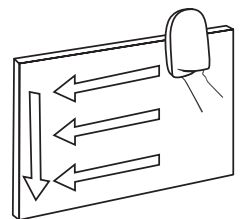

- 3 Se vende por separado para las series LV3700, LV5500, LW5700, LW6500 y PZ570B.
- 4 Debe conectarlo al cable de antena tras la fijación en la entrada de antena. Este adaptador es suministrado únicamente en Argentina.

Series PZ570B y PZ950B



M4 x 26 M5 x 14.5

Tornillo de montaje
(50PZ570B, 50PZ950B)

M4 x 28 M5 x 24

Tornillo de montaje
(60PZ570B)

M4 x 28 M5 x 14.5

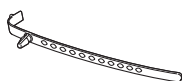
Tornillo de montaje
(60PZ950B)

Sujetacables

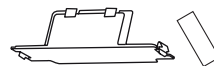
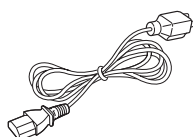

Soporte del cable de alimentación

Cubierta de protección
Cinta

Cable de alimentación

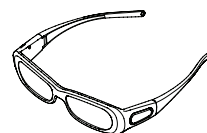
Adaptador de LAN inalámbrica para
banda ancha/DLNA
(AN-WF100)
(serie PZ950B)Anteojos 3D¹
(AG-S250)

Series LV3700, LV5500, LW5700, LW6500 y LW9800



M4 x 12

Tornillo de montaje
(serie LV3700,
LV5500, LW5700,
42/47/55LW6500)

M4 x 16

Tornillo de montaje
(serie 65LW6500)

M4 x 16

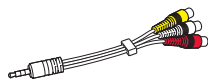
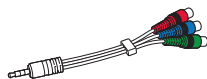
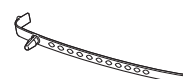
Tornillo de montaje
(serie LW9800)Tornillo de fijación
(32LV3700, 32LV5500,
32LW5700)Cable compuesto
genérico
(Excepto series LV3700)Cable componente
genérico
(Excepto series LV3700)Anteojos FPR 3D¹
(serie LW5700, LW6500,
LW9800)Sujetacables
(según el modelo)

1 La cantidad de anteojos 3D puede variar según el modelo o el país.

**PRECAUCIÓN**

- Para garantizar la seguridad y la vida útil del producto, utilice únicamente elementos originales.
- La garantía no cubre daños o lesiones que pueden producirse al utilizar elementos no aprobados.
- En algunos modelos, la película delgada sobre la pantalla forma parte del televisor. Por ese motivo, no debe quitarla.

**NOTA**

- Los artículos suministrados con el producto adquirido pueden variar según el modelo.
- Es posible que cambien las especificaciones del producto o el contenido del manual sin previo aviso debido a las actualizaciones de las funciones del producto.
- Es posible que se agreguen nuevas funciones a este televisor en el futuro.
-  Para que la conexión sea óptima, los cables HDMI y los dispositivos USB tienen que tener biseles que no superen los 10 mm de espesor y 18 mm de ancho.

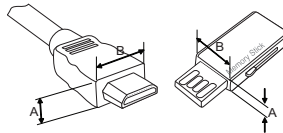

*A ≤ 10 mm

*B ≤ 18 mm

Complementos opcionales

Los complementos opcionales se pueden cambiar o modificar para mejorar la calidad, sin necesidad de aviso previo.

Comuníquese con su distribuidor para adquirir estos artículos.

Estos dispositivos solo son compatibles con televisores LCD con LED y televisores Plasma de LG.

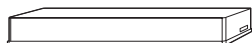

Caja multimedia inalámbrica¹
(AN-WL100W)

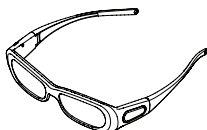

Anteojos 3D²
(AG-S230, AG-S250, AG-S270)



Adaptador de LAN inalámbrica para
banda ancha/DLNA³
(AN-WF100)



Control remoto Magic Motion
(AN-MR200)



Anteojos FPR 3D⁴
(AG-F2**)

1 Compatible con las series LV5500, LW5700, LW6500, LW9800, PZ570B, PZ950B

2 Compatible con las series PZ570B, PZ950B

3 No es necesario para la serie LW9800

4 Compatible con las series LW5700, LW6500, LW9800

El nombre del modelo o diseño podrá cambiar de acuerdo a las actualizaciones o funciones del producto, circunstancias de manufactura o políticas.

Componentes y botones

Series PZ570B y PZ950B

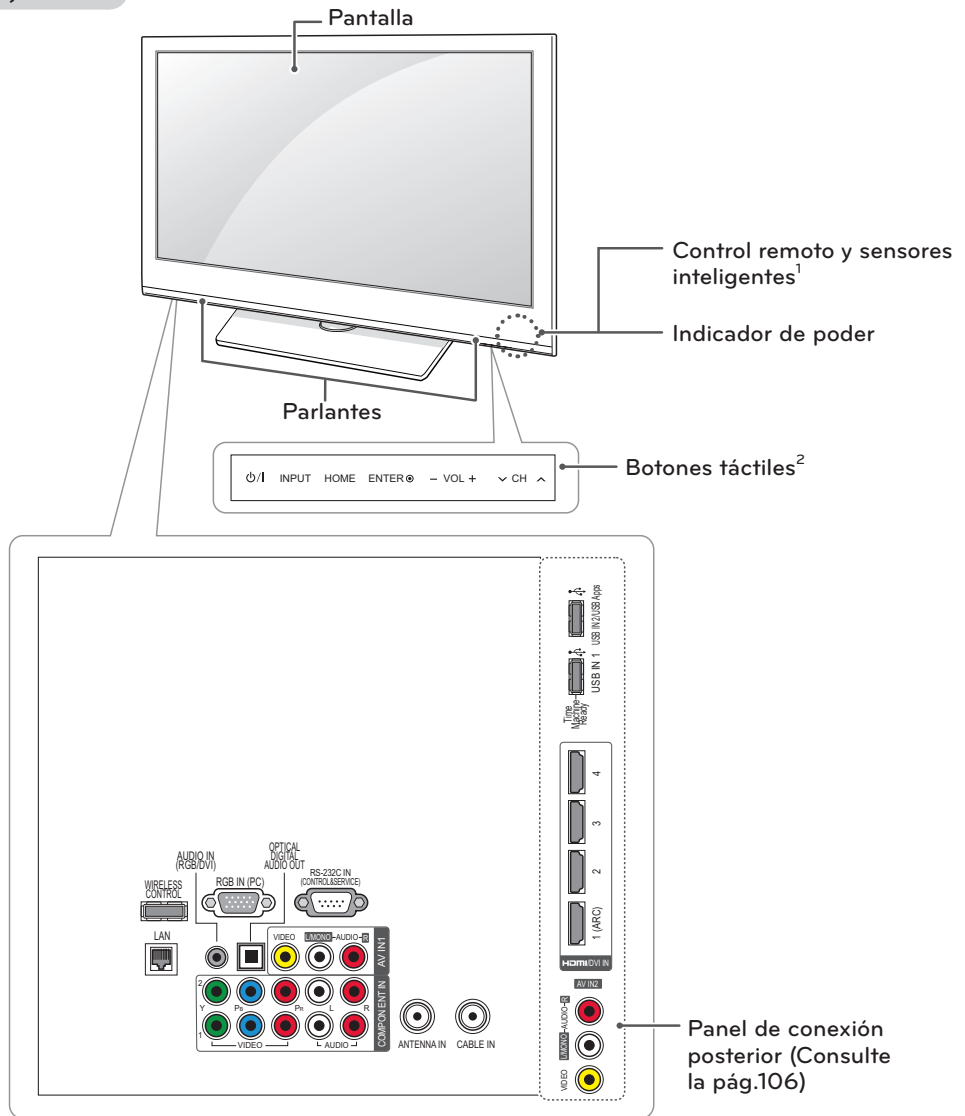

Botón táctil ²	Descripción
⏻ / ⏿	Enciende o apaga el aparato.
INPUT	Cambia la fuente de entrada.
HOME	Permite acceder al menú de Casa o guardar las entradas y salir de los menús.
ENTER ●	Selecciona la opción de menú resaltada o confirma una entrada.
- VOL +	Ajusta el nivel del volumen.
v CH ^	Permite desplazarse por los canales guardados.

1 Sensor inteligente: ajusta la calidad y el brillo de la imagen en función del entorno.

2 Todos los botones son sensibles al tacto y para operarlos solo hace falta tocarlos con el dedo.

Serie LV5500, LW6500

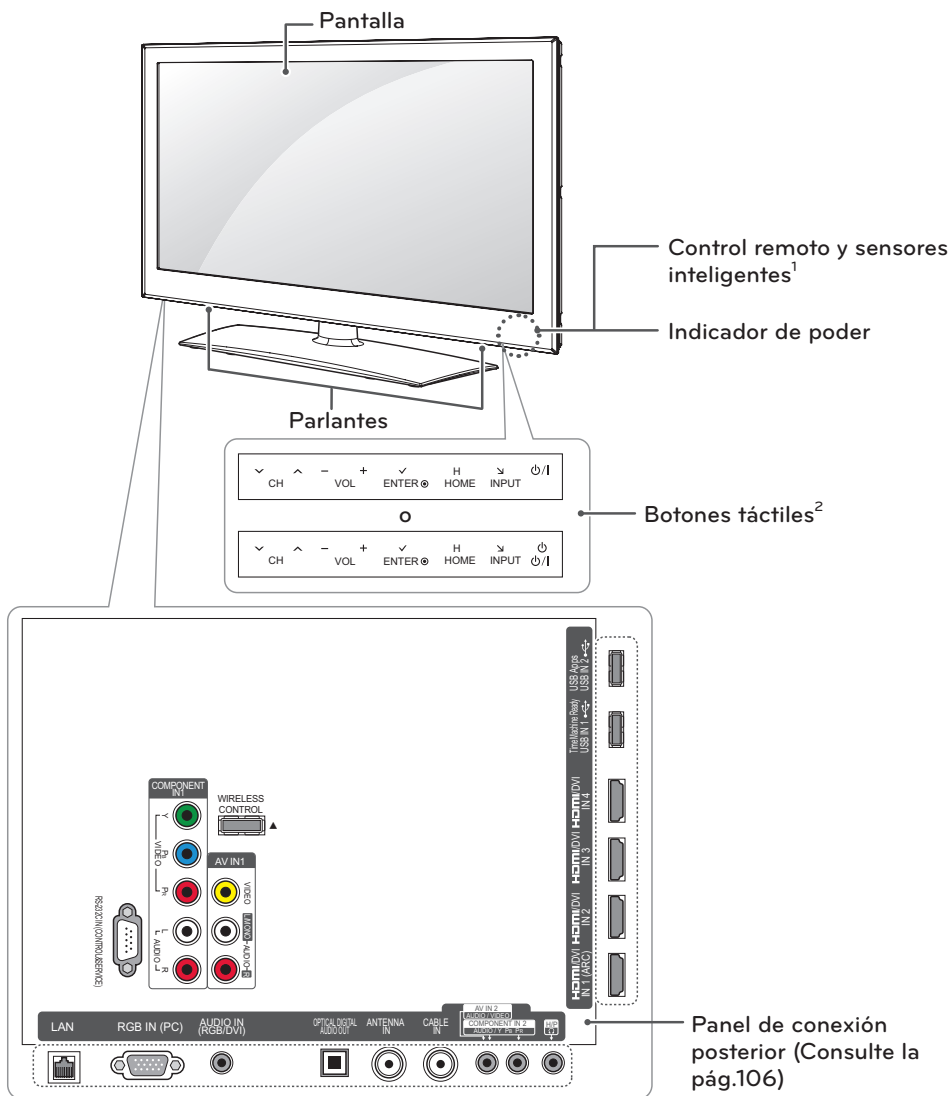

ESPAÑOL

Botón táctil ²	Descripción
ϕ/I	Enciende o apaga el aparato.
INPUT	Cambia la fuente de entrada.
HOME	Permite acceder al menú de Casa o guardar las entradas y salir de los menús.
ENTER ●	Selecciona la opción de menú resaltada o confirma una entrada.
- VOL +	Ajusta el nivel del volumen.
∨ CH ∧	Permite desplazarse por los canales guardados.

- 1 Sensor inteligente: ajusta la calidad y el brillo de la imagen en función del entorno.
- 2 Todos los botones son sensibles al tacto y para operarlos solo hace falta tocarlos con el dedo.

NOTA

- Puede activar o desactivar la luz del indicador de poder al seleccionar **OPCIÓN** en el menú de Casa y CONFIGURAR (CONFIGURAR).

Serie LW5700

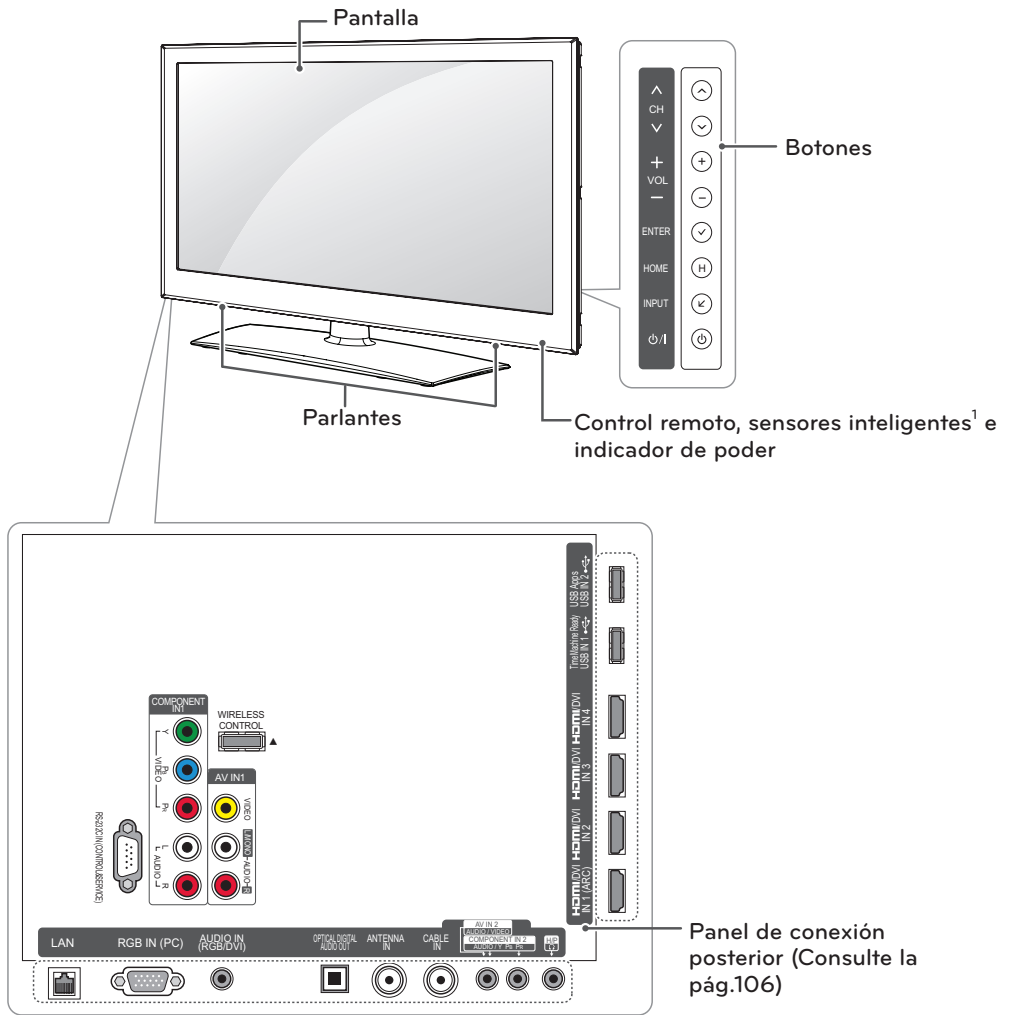

ESPAÑOL

Botón	Descripción
⏻ / I	Enciende o apaga el aparato.
INPUT	Cambia la fuente de entrada.
HOME	Permite acceder al menú de Casa o guardar las entradas y salir de los menús.
ENTER ●	Selecciona la opción de menú resaltada o confirma una entrada.
- VOL +	Ajusta el nivel del volumen.
∨ CH ^	Permite desplazarse por los canales guardados.

1 Sensor inteligente: ajusta la calidad y el brillo de la imagen en función del entorno.

! NOTA

- Puede activar o desactivar la luz del indicador de poder al seleccionar **OPCIÓN** en el menú de Casa y CONFIGURAR (CONFIGURAR).

Serie LW9800

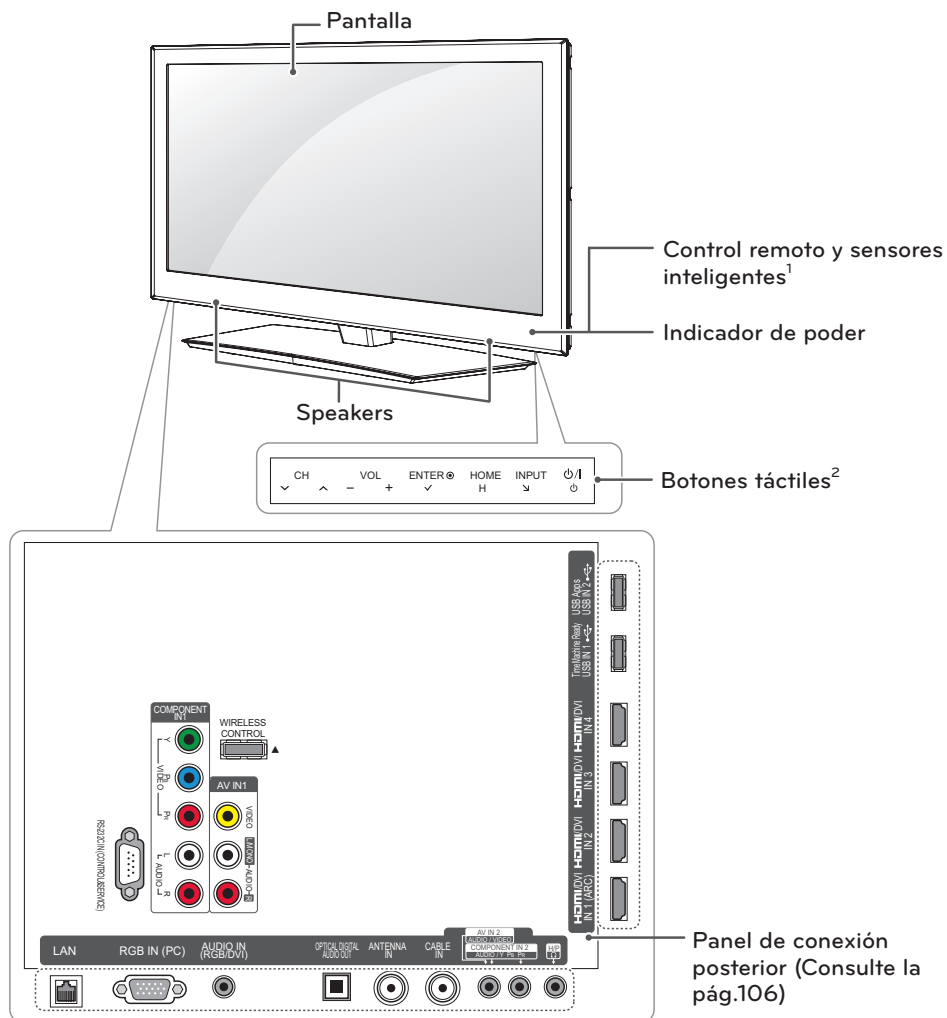

Botón táctil ²	Descripción
⏻ / I	Enciende o apaga el aparato.
INPUT	Cambia la fuente de entrada.
HOME	Permite acceder al menú de Casa o guardar las entradas y salir de los menús.
ENTER ●	Selecciona la opción de menú resaltada o confirma una entrada.
- VOL +	Ajusta el nivel del volumen.
√ CH ^	Permite desplazarse por los canales guardados.

- 1 Sensor inteligente; ajusta la calidad y el brillo de la imagen en función del entorno.
- 2 Todos los botones son sensibles al tacto y para operarlos solo hace falta tocarlos con el dedo.

! **NOTA**

- Puede activar o desactivar la luz del indicador de poder al seleccionar **OPCIÓN** en el menú de Casa y CONFIGURAR (CONFIGURAR).

Serie LV3700

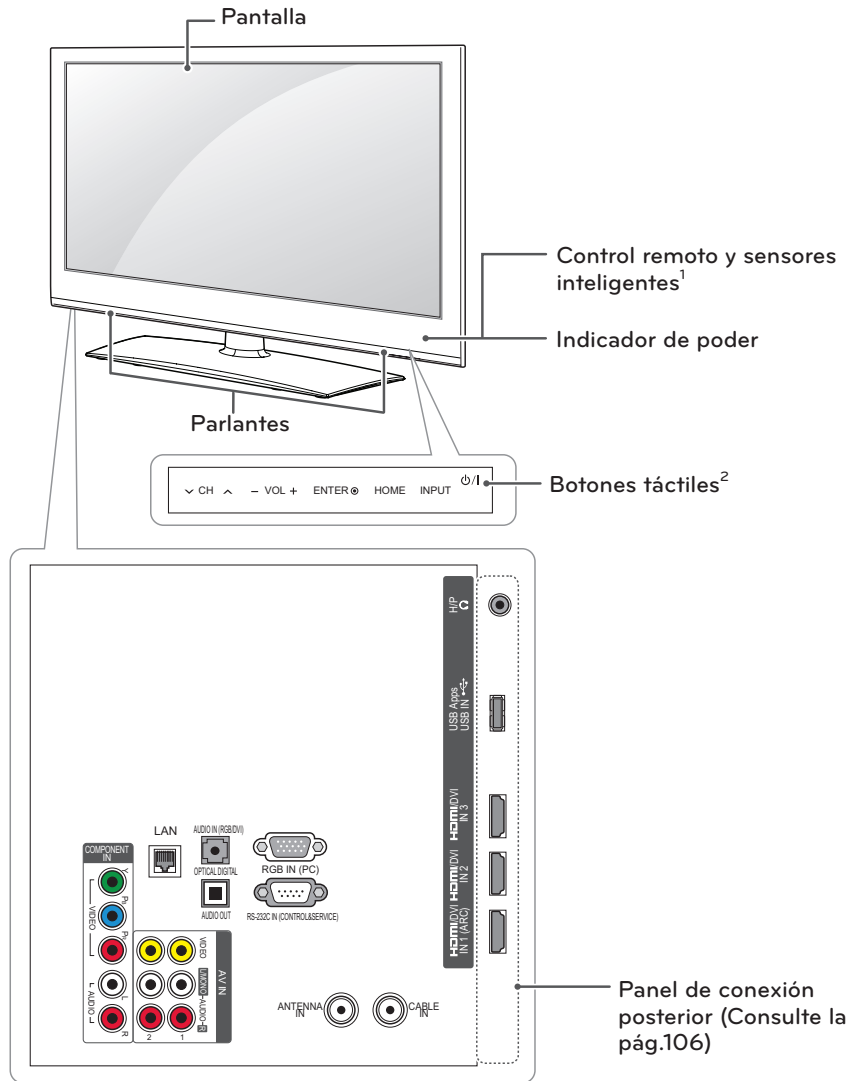

ESPAÑOL

Botón táctil ²	Descripción
⏻/I	Enciende o apaga el aparato.
INPUT	Cambia la fuente de entrada.
HOME	Permite acceder al menú de Casa o guardar las entradas y salir de los menús.
ENTER ●	Selecciona la opción de menú resaltada o confirma una entrada.
- VOL +	Ajusta el nivel del volumen.
∨ CH ^	Permite desplazarse por los canales guardados.

1 Sensor inteligente: ajusta la calidad y el brillo de la imagen en función del entorno.

2 Todos los botones son sensibles al tacto y para operarlos solo hace falta tocarlos con el dedo.

NOTA

- Puede activar o desactivar la luz del indicador de poder al seleccionar **OPCIÓN** en el menú de Casa y CONFIGURAR (CONFIGURAR).

Levantar y trasladar el televisor

Si desea levantar o trasladar el televisor, lea las instrucciones a continuación para no rayar o dañar el aparato, y para transportarlo de forma segura, independientemente del tamaño o tipo de aparato.

PRECAUCIÓN

- No toque la pantalla. De lo contrario, podrá dañarla.

- Se recomienda trasladar el televisor en la caja o el material de embalaje en el que lo recibió al comprarlo.
- Antes de mover o levantar el televisor, desconecte el cable de alimentación y el resto de los cables.
- Cuando sostenga el televisor, la pantalla debe mirar hacia afuera para evitar daños.



- Sostenga con firmeza la parte superior e inferior del marco del televisor. Asegúrese de no sostenerlo por la parte transparente, por el parlante o por el área de rejillas de los parlantes.

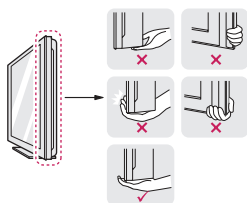

- Si desea transportar un televisor grande, necesita la ayuda de 2 o 3 personas.
- Al transportar el televisor con las manos, sosténgalo como se indica en esta ilustración.

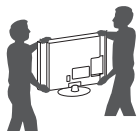

- Al transportar el televisor, no lo someta a sacudones o vibración excesiva.
- Al transportar el televisor, manténgalo en posición vertical, nunca lo apoye sobre uno de los costados, ni lo incline hacia la derecha o la izquierda.

Configurar el televisor

Coloque el televisor en un soporte de pedestal sobre una mesa o en la pared.

Colocar la base

Si no instala el televisor en una pared, siga estas instrucciones para colocar la base.

Series PZ570B y PZ950B

- 1 Acueste el televisor con la pantalla hacia abajo sobre una superficie plana.

PRECAUCIÓN

- Apoye el televisor sobre una plancha de goma espuma o un paño protector para no dañar la pantalla. Asegúrese de que no haya objetos ejerciendo presión contra la pantalla.

- 2 Ensamble el cuerpo del soporte con la base del soporte para el televisor.

Modelo	Tornillo de montaje	Cantidad de tornillos
50PZ570B 50PZ950B	M5 x 14.5	3
60PZ570B	M5 x 24	3
60PZ950B	M5 x 14.5	4

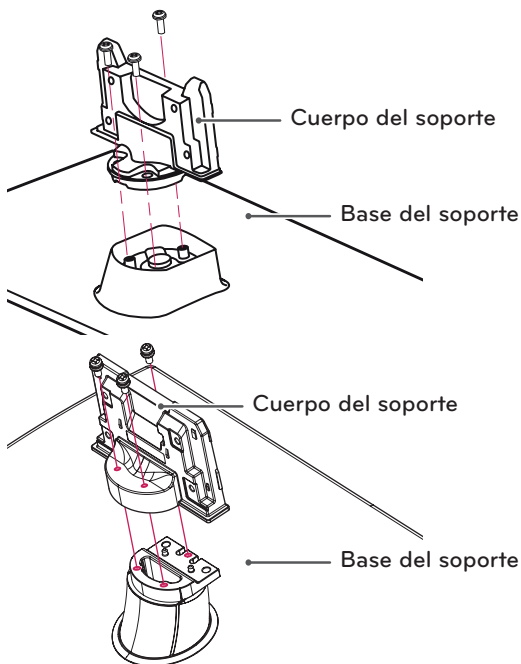

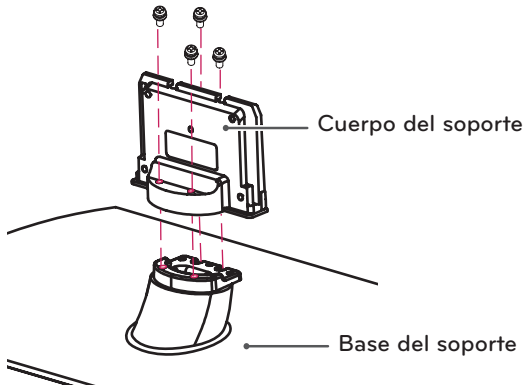

3 Sujete el televisor y la base con los 4 tornillos.

Modelo	Tornillo de montaje	Cantidad de tornillos
50PZ570B 50PZ950B	M4 x 26	4
60PZ570B 60PZ950B	M4 x 28	4

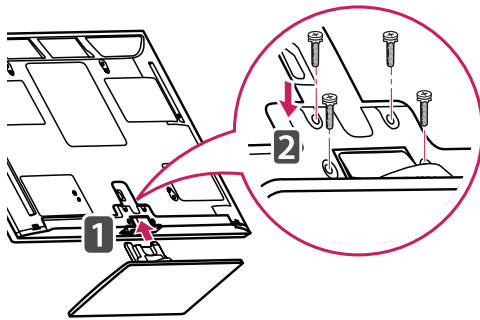

PRECAUCIÓN

- Ajuste con firmeza los tornillos para que el televisor no se incline hacia adelante. No ajuste excesivamente.

Para desmontar la base:

- 1 Acueste el televisor con la pantalla hacia abajo sobre una superficie plana.
- 2 Retire los 4 tornillos y tire de la base hasta que se separe del televisor.

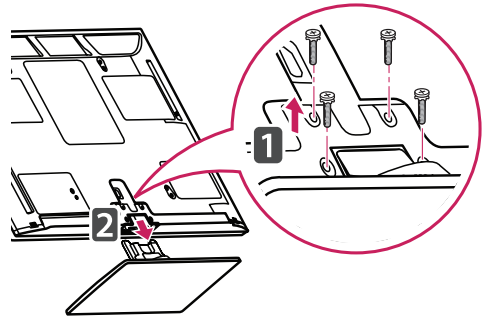

- 3 Presione la cubierta de protección suministrada en la abertura (en la parte inferior del televisor), hasta que quede fija en su lugar.

Coloque la cinta de la cubierta de protección.

- La cubierta evita que se acumule polvo y suciedad en la abertura.
- Al instalar el soporte de pared, utilice la cubierta de protección.

Cinta de la cubierta de protección

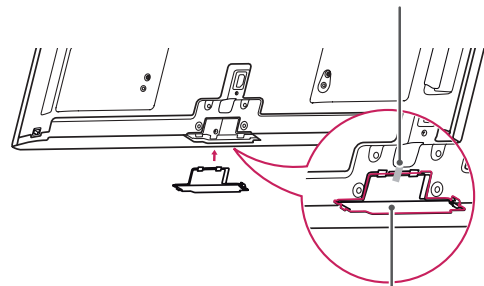

Cubierta de protección

Series LV3700, LV5500, LW5700 y LW6500

- 1 Acueste el televisor con la pantalla hacia abajo sobre una superficie plana.



PRECAUCIÓN

- Apoye el televisor sobre una plancha de goma espuma o un paño protector para no dañar la pantalla. Asegúrese de que no haya objetos ejerciendo presión contra la pantalla.

- 2 Ensamble el cuerpo de soporte con la base soporte del televisor.

Modelo	Tornillo de montaje	Cantidad de tornillos
Series LV3700, LV5500, LW5700, 42/47/55LW6500	M4 x 12	4
65LW6500	M4 x 16	4

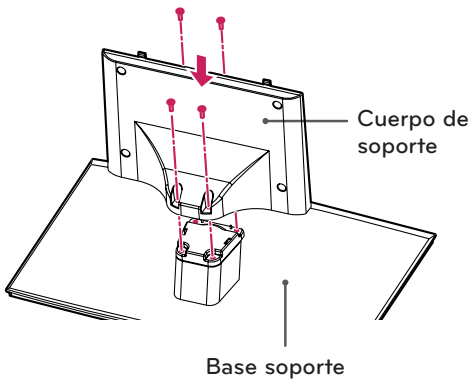

- 3 Monte la TV como se ilustra.

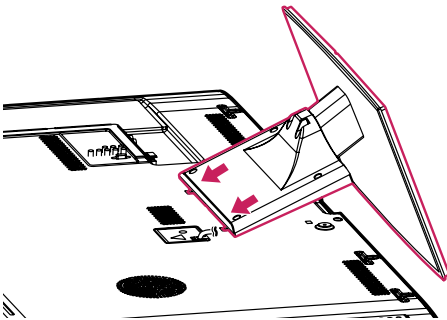

- 4 Sujete el televisor y el pie con los tornillos.

Modelo	Tornillo de montaje	Cantidad de tornillos
Series LV3700, LV5500, LW5700, 42/47/55LW6500	M4 x 12	4
65LW6500	M4 x 16	5

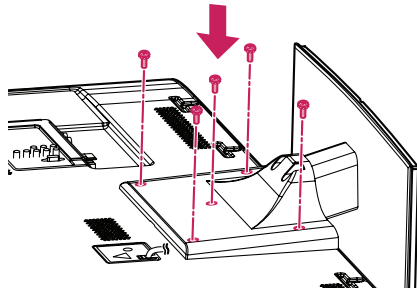
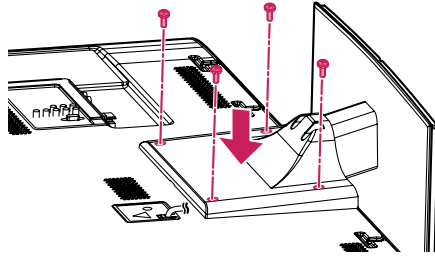

PRECAUCIÓN

- Ajuste con firmeza los tornillos para que el televisor no se incline hacia adelante. No ajuste excesivamente.

Para desmontar el pie:

- 1 Acueste el televisor con la pantalla hacia abajo sobre una superficie plana.
- 2 Retire los 4 tornillos y tire del pie hasta que se separe del televisor.

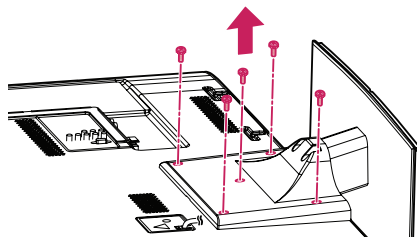
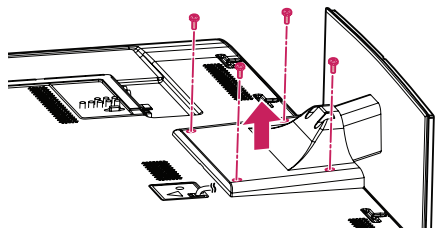

Serie LW9800

- 1 Acueste el televisor con la pantalla hacia abajo sobre una superficie plana.



PRECAUCIÓN

- Apoye el televisor sobre una plancha de goma espuma o un paño protector para no dañar la pantalla. Asegúrese de que no haya objetos ejerciendo presión contra la pantalla.

- 2 Ensamble el cuerpo del soporte con la base del soporte para el televisor.

Tornillo de montaje	Cantidad de tornillos
M4 x 16	4

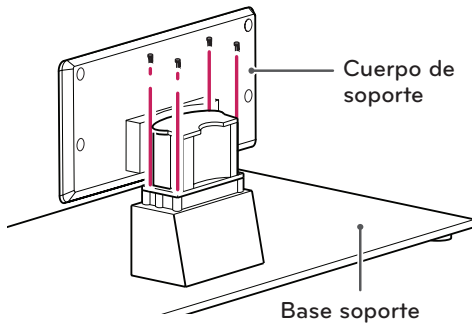

- 3 Coloque las piezas de la cubierta posterior del soporte en el televisor.

Cubierta posterior del soporte

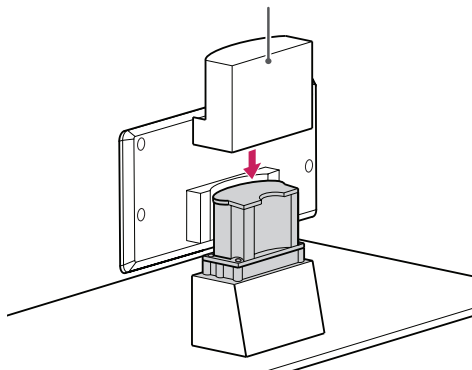

- 4 Sujete el televisor y la base con los 4 tornillos.

Tornillo de montaje	Cantidad de tornillos
M4 x 16	4

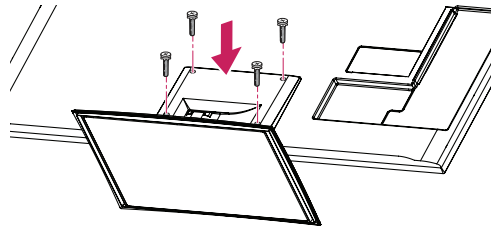

PRECAUCIÓN

- Ajuste con firmeza los tornillos para que el televisor no se incline hacia adelante. No ajuste excesivamente.

Para desmontar la base:

- 1 Acueste el televisor con la pantalla hacia abajo sobre una superficie plana.
- 2 Retire los 4 tornillos y tire de la base hasta que se separe del televisor.

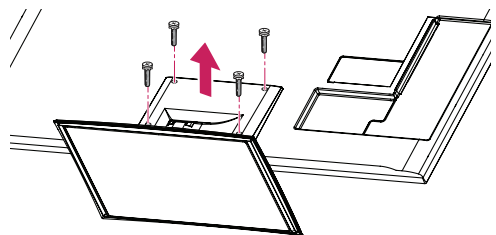

Montar sobre una mesa

- Levante el televisor y déjelo en posición vertical sobre la mesa.
 - Deje un espacio mínimo de 10 cm entre el televisor y la pared para asegurar una ventilación adecuada.

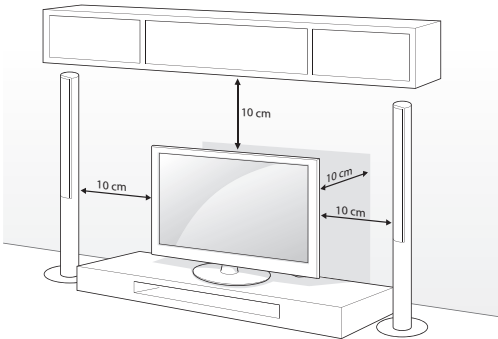

- Conecte el cable de alimentación al tomacorriente de la pared.



PRECAUCIÓN

- No coloque el televisor cerca de fuentes de calor, dado que puede provocar incendios u otros daños.



NOTA

- Rote el aparato 20 grados hacia la izquierda o la derecha y ajuste el ángulo del televisor según su preferencia.

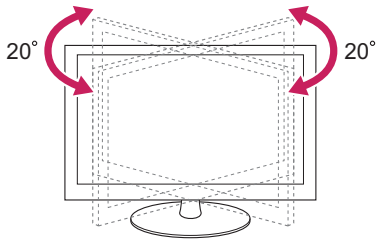

Asegurar el televisor a una mesa

(para 32LV3700, 32LV5500 y 32LW5700)

Fije el televisor a la mesa para que no se incline hacia adelante, y así evitar daños y posibles lesiones.

Coloque el televisor en una mesa, y luego inserte y ajuste el tornillo suministrado en la parte posterior de la base.

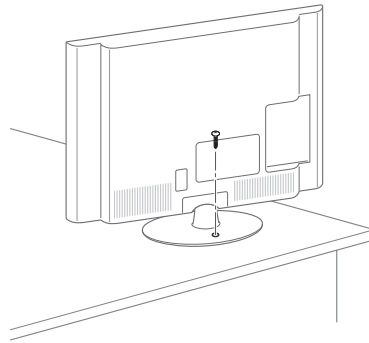

ADVERTENCIA

- Para evitar que el televisor se caiga, asegúrelo al piso o a la pared conforme a las instrucciones de instalación. Inclinar, sacudir o balancear el televisor puede provocar daños.

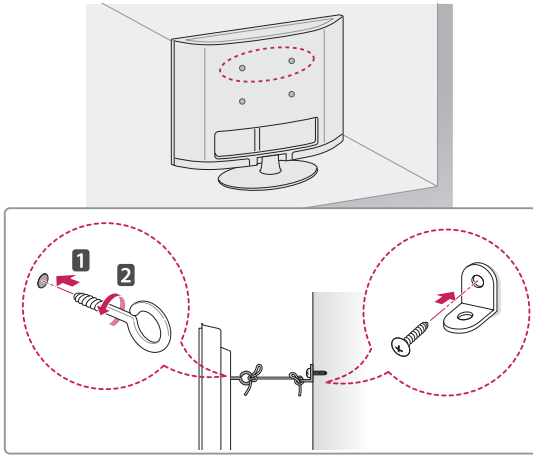
Fijar el televisor a la pared (opcional)

- 1 Inserte y ajuste los tornillos de ojo, o los soportes y tornillos del televisor en su parte posterior.
 - En caso de que haya tornillos insertados, primero retírelos.
- 2 Utilice los tornillos para colocar los soportes correspondientes en la pared. Acople el soporte de la pared con los tornillos de ojo a la parte posterior del televisor.
- 3 Conecte los tornillos de ojo y los soportes con un cordón fuerte y ajústelos con firmeza. Asegúrese de mantener el cordón en posición horizontal a la superficie plana.

! PRECAUCIÓN

- Asegúrese de que los niños no se suban al televisor ni se cuelguen de él.

! NOTA

- Utilice una plataforma o un armario que sea lo suficientemente fuerte y grande para sostener el televisor de manera segura.
- Los soportes, los tornillos y los cordones son opcionales. Puede solicitar otros accesorios a través de su distribuidor local.

Utilizar el sistema de seguridad Kensington (opcional)

El conector del sistema de seguridad Kensington se encuentra en la parte posterior del televisor. Para más información sobre cómo instalarlo y utilizarlo, consulte el manual suministrado con el sistema de seguridad Kensington o visite el sitio web <http://www.kensington.com>.

Conecte el cable del sistema de seguridad Kensington entre el televisor y la mesa.

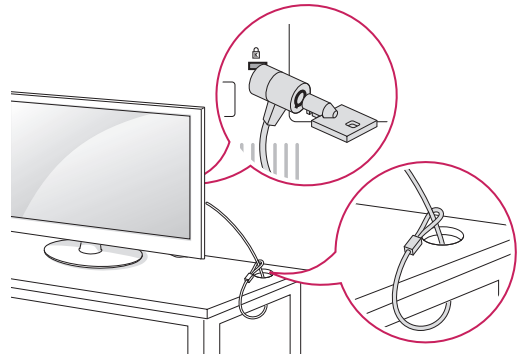
**! NOTA**

- El sistema de seguridad Kensington es opcional. Puede solicitar otros accesorios a través de su distribuidor local.

Montar en la pared

Coloque con cuidado un soporte de pared opcional en la parte posterior del televisor e instálelo en una pared sólida, perpendicular al suelo. Para montar sobre otros materiales de construcción, póngase en contacto con el personal técnico calificado. LG recomienda que un instalador profesional calificado realice el montaje en la pared.

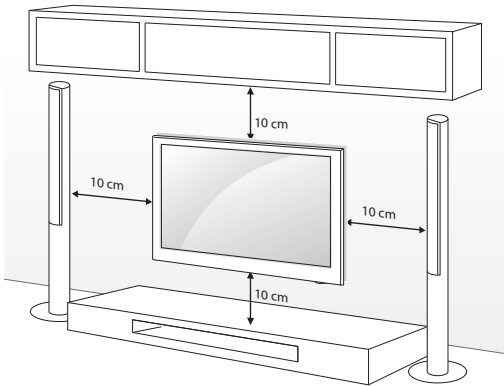

Asegúrese de utilizar tornillos y soportes de pared que cumplan con el estándar VESA. En la tabla siguiente se detallan las dimensiones de los conjuntos de montaje de pared.

Modelo	50PZ570B 50PZ950B	60PZ570B 60PZ950B
VESA	400 x 400	600 x 400
Tornillo estándar	M6	M8
Cantidad de tornillos	4	4
Soporte de pared (opcional)	PSW400B, PSW400BG, 	PSW600B, PSW600BG,

Modelo	32LV3700 32LV5500 32LW5700	42/47LV3700 42/47/55LV5500 42/47/55LW5700 42/47/55LW6500 47/55LW9800
VESA	200 x 100	400 x 400
Tornillo estándar	M4	M6
Cantidad de tornillos	4	4
Soporte de pared (opcional)	LSW100B, LSW100BG, 	LSW400B, LSW400BG,

Modelo	65LW6500
VESA	600 x 400
Tornillo estándar	M8
Cantidad de tornillos	4
Soporte de pared (opcional)	LSW600B

! PRECAUCIÓN

- Antes de mover o instalar el televisor, desconecte el cable de alimentación. De lo contrario, es posible que ocurran descargas eléctricas.
- Si instala el televisor en el cielo raso o en una pared inclinada, podría caerse y provocar lesiones graves. Utilice un soporte de pared autorizado por LG y comuníquese con el distribuidor local o con personal técnico calificado.
- No ajuste excesivamente los tornillos, dado que podría dañar el televisor y anular la garantía.
- Utilice tornillos y soportes de pared que cumplan con la norma VESA. La garantía no cubre daños o lesiones provocados por el uso incorrecto del aparato o de accesorios no autorizados.

! NOTA

- Utilice los tornillos enumerados en las especificaciones del estándar VESA.
- El conjunto de montaje de pared incluye un manual de instalación y las piezas necesarias.
- El soporte de pared es opcional. Puede solicitar otros accesorios a través de su distribuidor local.
- La longitud de los tornillos puede variar según el tipo de soporte de pared. Asegúrese de utilizar la longitud adecuada.
- Para obtener más información, consulte el manual suministrado con el soporte de pared.

Sujetar los cables

Series PZ570B y PZ950B

- 1 Instale el cable de alimentación y el soporte del cable. Esto ayudará a evitar que el cable de alimentación se desconecte por accidente.

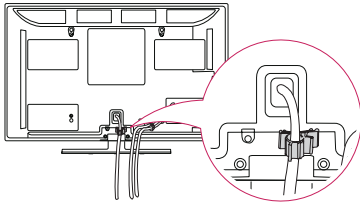

- 2 Agrupe y ate los cables con el sujetacables.

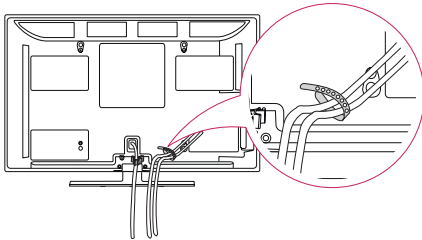

PRECAUCIÓN

- No mueva la Televisor sosteniendo el cable de alimentación y el sujetador del cable, debido a que el sujetador del cable se puede romper, y causar daños en el televisor.

Series LV3700, LV5500, LW5700, LW6500 y LW9800

- 1 Agrupe y ate los cables con el sujetacables en la tapa posterior del televisor.

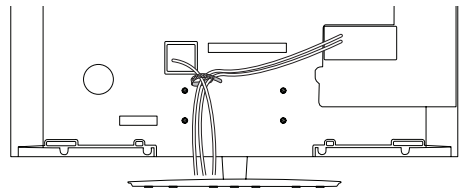
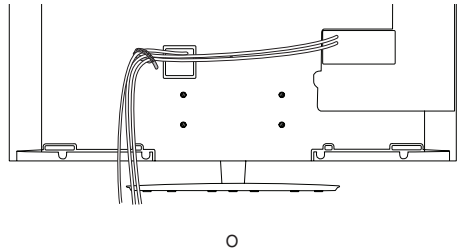

CONTROL REMOTO

Las descripciones que figuran en este manual se basan en los botones del control remoto.

Lea atentamente este manual y siga las instrucciones de uso.

Para reemplazar las baterías, abra la tapa de las baterías, coloque otras (AAA de 1,5 V) y haga coincidir los extremos \oplus y \ominus con la etiqueta que se encuentra dentro del compartimiento. A continuación, cierre la tapa. Para extraer las baterías, realice los pasos de la instalación a la inversa.

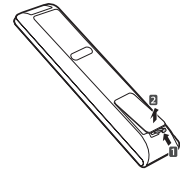

PRECAUCIÓN

- No coloque baterías nuevas junto con las usadas, ya que esto puede dañar el control remoto.

Asegúrese de que el control remoto apunte hacia el sensor correspondiente del televisor.

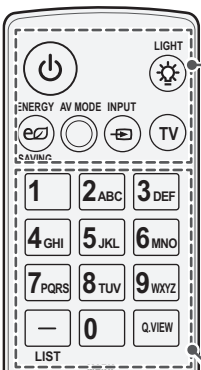

⏻ (POWER)

Enciende o apaga el televisor.

LIGHT (según el modelo)

Ilumina los botones del control remoto.

ENERGY SAVING (Consulte la pág.92)

Ajusta el brillo de la pantalla para reducir el consumo de energía.

AV MODE (Consulte la pág.40)

Selecciona un modo de audio y video.

INPUT (Consulte la pág.40)

Cambia la fuente de entrada. Enciende el televisor.

TV

Regresa al último canal de televisión.

Botones alfanuméricos

Permiten introducir letras y números.

LIST (Consulte la pág.37)

Permite acceder a la lista de canales guardados.

- (guión)

Inserta un guión entre los números, por ejemplo 2-1 y 2-2.

Q.VIEW

Permite alternar entre los dos últimos canales seleccionados (al presionarlo repetidamente).

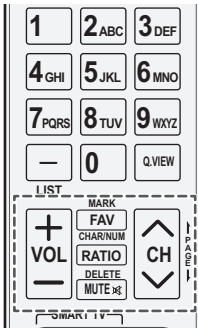

VOL

Ajusta el nivel del volumen.

MARK

Selecciona un menú o una opción.

FAV (Consulte la pág.37)

Permite acceder a la lista de canales favoritos.

CHAR/NUM

Permite alternar entre los modos de entrada de letras y números.

RATIO (Consulte la pág.39)

Cambia el tamaño de una imagen.

3D (para televisores 3D) (Consulte la pág.88)

Permite ver videos 3D.

MUTE

Silencia todos los sonidos.

DELETE

Borra letras y números.

CH

Permite desplazarse por los canales guardados.

PAGE

Permite ir a la pantalla anterior o siguiente.

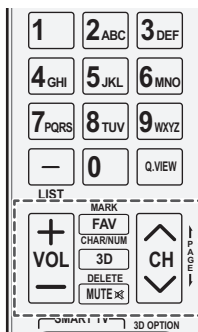

ESPAÑOL

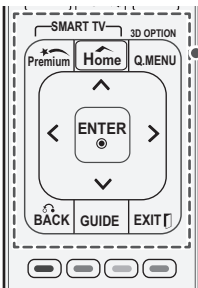

Premium

Permite acceder a los menús Premium.

Home (Consulte la pág.35)

Permite acceder al menú de Casa.

Q. MENU (Consulte la pág.41)

Permite acceder al menú rápido.

3D OPTION (para televisores 3D)

Sirve para ver videos 3D.

Botones de navegación (arriba/abajo/derecha/izquierda)

Permiten desplazarse por los menús o las opciones.

ENTER

Permite seleccionar menús u opciones y confirmar lo ingresado.

BACK

Permite volver al nivel anterior.

GUIDE

Muestra el evento del programa según la hora programada.

EXIT

Borra todas las visualizaciones en la pantalla y permite volver a mirar la televisión.

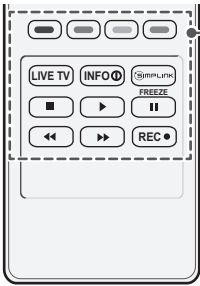

Botones de color

Permiten acceder a funciones especiales en algunos menús.

LIVE TV

Vuelve a TV EN VIVO.

INFO

Muestra información de la pantalla y el programa actual.

SIMPLINK (Consulte la pág.118)

Permite acceder a los dispositivos de audio y video conectados al televisor.

O bien, abre el menú SIMPLINK.

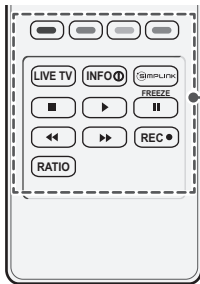

Botones de control

Controlan el contenido premium, los menús de Smart Share, la Máquina del tiempo o los dispositivos compatibles con SIMPLINK (USB, SIMPLINK, o Máquina del tiempo).

FREEZE o II ()

Congela el fotograma actual (no admitido al utilizar el modo USB y Simplink).

REC

Ajusta el modo Máquina del tiempo.

RATIO (Consulte la pág.39)

Cambia el tamaño de una imagen.

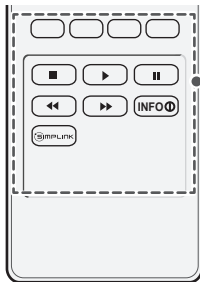
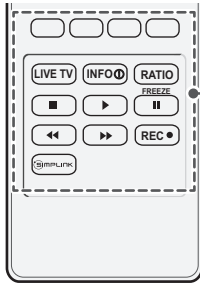

Funciones del control remoto Magic Motion

Las series LV3700, LV5500, LW5700, LW6500 y PZ570B admiten el control remoto Magic Motion, que se vende por separado. Para conocer las instrucciones de funcionamiento, consulte el manual del control remoto Magic Motion.

Lea atentamente este manual y siga las instrucciones de uso.

Reemplace la batería cuando aparezca el mensaje "Batería baja en el control remoto Magic Motion. Cambie la batería".

Para reemplazar las baterías, abra la tapa de las baterías, coloque otras (AA de 1,5 V) y haga coincidir los extremos ⊕ y ⊖ con la etiqueta que se encuentra dentro del compartimiento. A continuación, cierre la tapa. Asegúrese de que el control remoto apunte hacia el sensor correspondiente del televisor.

Para extraer las baterías, realice los pasos de la instalación a la inversa.

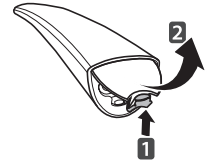

PRECAUCIÓN

- No coloque baterías nuevas junto con las usadas, ya que esto puede dañar el control remoto.

Asegúrese de que el control remoto apunte hacia el sensor correspondiente del televisor.

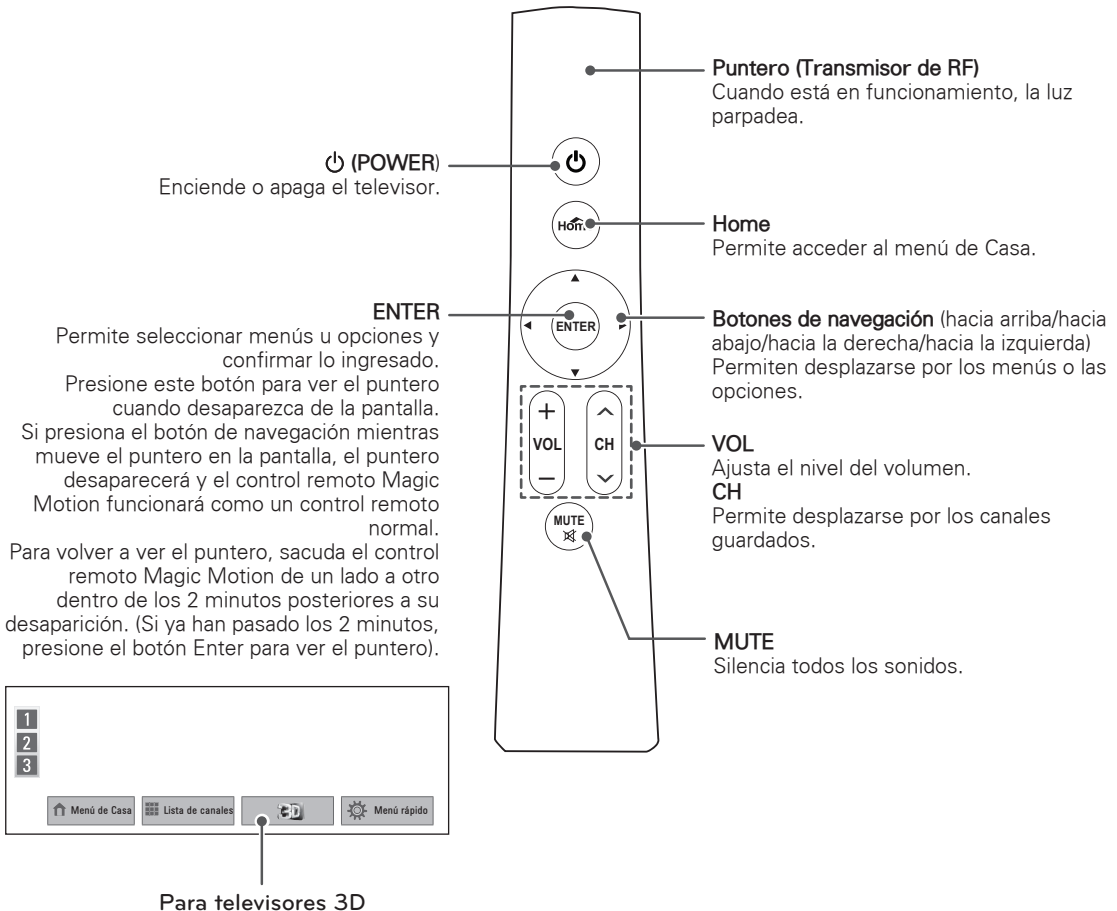

Registrar el control remoto Magic Motion

El control remoto Magic Motion funciona al vincularlo con el televisor.

Para utilizar el control remoto Magic Motion, debe registrarlo.

Cómo registrar el control remoto Magic Motion

Para registrar el control remoto, apúntelo hacia el televisor y presione el botón **ENTER**.

Cómo volver a registrar el control remoto Magic Motion cuando el registro falla

Restablezca el control remoto. Para ello, debe mantener presionados los botones **ENTER** y **MUTE** durante 5 segundos. (Al finalizar el restablecimiento del control remoto, la luz en el puntero parpadea). A continuación, repita el procedimiento anterior para registrar el control remoto.

Cómo utilizar el control remoto Magic Motion

- 1 Si no puede ver el puntero en la pantalla del televisor, presione el botón **ENTER**. El puntero aparecerá en la pantalla.

El puntero desaparece cuando no se utiliza durante un período determinado.

- 2 Para mover el puntero, apunte el receptor del puntero del control remoto hacia el televisor y luego muévelo hacia la izquierda, hacia la derecha, hacia arriba o hacia abajo.

Si el puntero no funciona correctamente después de hacer clic en el botón **ENTER**, deje el control remoto durante 10 segundos y luego vuelva a utilizarlo.

Precauciones que debe seguir al utilizar el control remoto Magic Motion

- Utilice el control remoto dentro de la distancia de comunicación máxima (10 m). El uso del control remoto fuera de esta distancia o con un objeto que obstruya la comunicación puede provocar un error.
- Otros dispositivos cercanos pueden generar errores en la comunicación. Los dispositivos eléctricos como los hornos microondas o un producto con una LAN inalámbrica pueden causar interferencias, ya que utilizan el mismo ancho de banda (2,4 GHz) que el control remoto Magic Motion.
- Este control remoto puede dañarse o funcionar mal si se cae o recibe un golpe fuerte.
- Cuando utilice el control remoto Magic Motion para jugar un juego, sujete el control remoto con firmeza. Para ello, coloque la correa alrededor de su muñeca y ajuste la longitud con el aro ajustable.
- Al utilizar este control remoto, procure no golpearlo contra los muebles cercanos u otras personas.
- El fabricante y el instalador no pueden brindar servicios relacionados con la seguridad de las personas, ya que es posible que el dispositivo inalámbrico genere interferencias de ondas eléctricas.
- Se recomienda ubicar el punto de acceso (AP) a más de 1 m de distancia del televisor. Si el punto de acceso se instala a una distancia menor, es posible que el control remoto Magic Motion no funcione según lo esperado debido a la interferencia de las frecuencias.

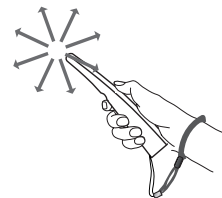

MIRAR TV

Conectar una antena o un cable

Para mirar televisión, conecte una antena o un cable y siga las siguientes instrucciones. Las ilustraciones pueden diferir de los elementos reales y el cable de RF es opcional.

Conectar una antena o un cable básico

Conecte el televisor a un enchufe de antena de pared mediante un cable de RF (75 Ω).

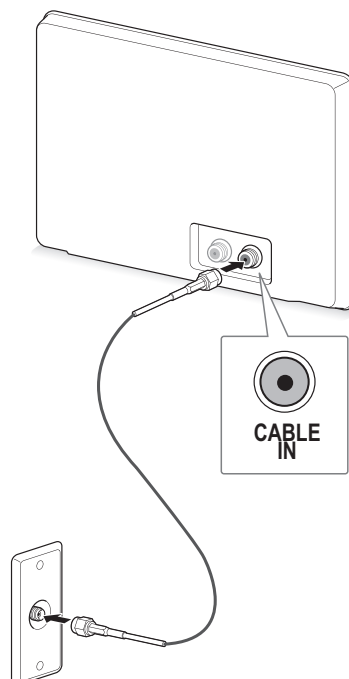
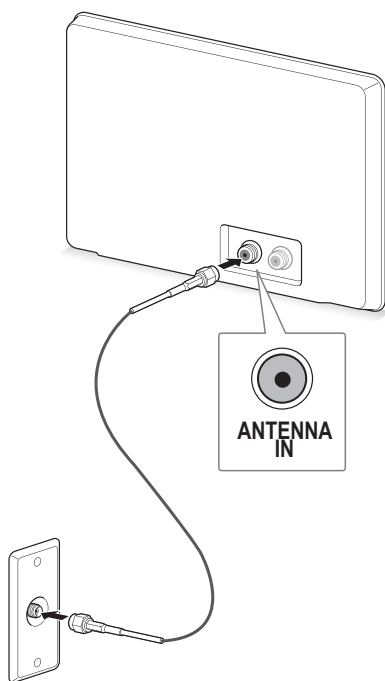

! NOTA

- En áreas de señal deficiente, puede obtener una mejor calidad en la imagen si instala un amplificador de señal.
- Utilice un divisor de señal para más de 2 televisores.
- El cable y el convertidor de antena no son proporcionados con el producto.

! PRECAUCIÓN

- Asegúrese de no doblar el alambre de cobre del cable de RF.

Alambre de cobre

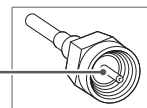

- Primero conecte todos los dispositivos entre sí y luego conecte el cable de alimentación al tomacorriente, para que el televisor no resulte dañado.

Encender el televisor por primera vez

Al encender el televisor por primera vez, aparece la pantalla de configuración inicial. Seleccione un idioma y personalice la configuración básica.

- 1 Conecte el cable de alimentación a un tomacorriente.
- 2 En el modo de espera, presione el botón de encendido/apagado en el control remoto para encender el televisor.
Aparecerá la pantalla de configuración inicial si es la primera vez que enciende el televisor.



NOTA

- También puede acceder a **Configuración Inicial** al seleccionar **OPCIÓN** en el menú de Casa y CONFIGURAR.

- 3 Siga las instrucciones en pantalla para personalizar la configuración del televisor según sus preferencias.

Lenguaje	Selecciona un lenguaje para la pantalla.
↓	
Configuración de modo	Selecciona Usar en casa para el hogar.
↓	
Indicador de Poder	Configura la luz de apagado. (para televisores LCD con LED)
↓	
Zona horaria	Selecciona la zona horaria y el horario de verano.
↓	
Configuración de Red	Configura la red para habilitar la función relacionada con la red en el televisor. (para la serie LW9800)
↓	
Sintonización automática	Busca y guarda los canales disponibles de manera automática.



NOTA

- Para ver las imágenes con la mejor calidad dentro del hogar, seleccione **Usar en casa**.
- **Demo de tienda** es la opción adecuada para las tiendas minoristas.
- Si selecciona **Demo de tienda**, cualquier configuración personalizada vuelve a la configuración predeterminada de **Demo de tienda** en 5 minutos.
- La función Indicador de poder está deshabilitada en el modo Demo de tienda.

- 4 Una vez finalizada la configuración básica, presione **ENTER**.





NOTA

- Si no completa la configuración inicial, aparecerá cada vez que encienda el televisor.
- Desconecte el cable de alimentación del tomacorriente cuando no utilice el televisor durante periodos prolongados.

- 5 Para apagar el televisor, presione el botón de encendido/apagado en el control remoto.

Mirar TV

- 1 En el modo de espera, presione el botón de encendido/apagado en el control remoto para encender el televisor.
- 2 Presione **INPUT** y seleccione **TV**.
- 3 Mientras mira televisión, controle el televisor a través de los siguientes botones.

Botón	Descripción
CH (^, v)	Permite desplazarse por los canales guardados.
LIST	Selecciona un canal en la lista de canales guardados o recientemente sintonizados.
0 a 9	Selecciona un canal al introducir los números correspondientes.
VOL (+, -)	Ajusta el nivel del volumen.
MUTE	Silencia todos los sonidos.
AV MODE ¹	Selecciona un modo de audio y video (Consulte la pág.40).
Q.MENU	Permite acceder a los menús rápidos (Consulte la pág.41).
Q.VIEW	Permite alternar entre los dos últimos canales seleccionados.
RATIO	Cambia el tamaño de una imagen (Consulte la pág.39).
FREEZE o  ()	Congela el fotograma actual mientras mira televisión.

- 1 Cada **Modo AV** incluye la configuración de imagen y sonido optimizada. Si selecciona **Apagado**, la configuración de imagen y sonido se restaurará a la configuración personalizada anterior.
- 4 Para apagar el televisor, presione el botón de encendido/apagado en el control remoto. El televisor pasará al modo de espera.

Acceder al menú de Casa

- 1 Presione **Home** para acceder al menú de Casa.
- 2 Presione los botones de navegación para desplazarse hasta uno de los siguientes menús y presione **ENTER**.
- 3 Presione los botones de navegación para desplazarse hasta el tipo de configuración u opción que desee y presione **ENTER**.
- 4 Cuando haya terminado, presione **EXIT**.



Opción	Descripción
1	Fecha y hora actuales
2	Información del programa y canal
3	Tarjeta de función: puede disfrutar diversos archivos de contenido al seleccionar cada tarjeta.
4	Ubicación de la tarjeta de función
5	Checar de entrada
6	Salir
7	Pantalla de canal sintonizado actualmente
8	Menú ENTRADA, CONFIGURAR, GUÍA.
9	Barra de inicio

Administrar canales

Configurar canales

Guardar canales

Para guardar los canales automáticamente:

- 1 Presione **Home** para acceder al menú de Casa.
- 2 Presione los botones de navegación para desplazarse hasta **CONFIGURAR** y presione **ENTER**.
- 3 Presione los botones de navegación para desplazarse hasta **CANAL** y presione **ENTER**.
- 4 Presione los botones de navegación para desplazarse hasta **Sintonización automática** y presione **ENTER**.
- 5 Seleccione **Iniciar** para iniciar la sintonización automática.
El televisor busca y guarda los canales disponibles automáticamente.
- 6 Al finalizar, presione **EXIT**.
Para volver al menú anterior, presione **BACK**.

Para guardar los canales manualmente:

- 1 Presione **Home** para acceder al menú de Casa.
- 2 Presione los botones de navegación para desplazarse hasta **CONFIGURAR** y presione **ENTER**.
- 3 Presione los botones de navegación para desplazarse hasta **CANAL** y presione **ENTER**.
- 4 Presione los botones de navegación para desplazarse hasta **Sintonización manual** y presione **ENTER**.
- 5 Desplácese por los tipos de canales y agregue o borre canales.
- 6 Al finalizar, presione **EXIT**.
Para volver al menú anterior, presione **BACK**.



NOTA

- Si el televisor detecta un canal bloqueado, le solicitará que introduzca la contraseña y guardará el canal detectado.
- Puede guardar hasta 1000 canales. La cantidad de canales que se pueden guardar varía según el entorno de la señal de transmisión.
- Los canales se almacenan en el orden DTV, TV y Cable TV.

Editar la lista de canales

- 1 Presione **Home** para acceder al menú de Casa.
- 2 Presione los botones de navegación para desplazarse hasta **CONFIGURAR** y presione **ENTER**.
- 3 Presione los botones de navegación para desplazarse hasta **CANAL** y presione **ENTER**.
- 4 Presione los botones de navegación para desplazarse hasta **Edición de canales** y presione **ENTER**.
- 5 Edite los canales con los siguientes botones.

Botón	Descripción	
^	Resalta el tipo de canal (DTV, TV, Cable TV).	
^, v, <, >	Permite desplazarse por los canales o tipos de canales.	
ENTER	Edita los canales.	
	Ver	Selecciona el canal que desea ver.
	Establecer como favorito	Registra o cancela el canal actual de la lista de canales favoritos.
	Agregar/Borrar	Agrega o borra un canal. El canal borrado aparece en azul.
Bloquear	Bloquea o desbloquea un canal.	
CH (^, v)	Permite ir a la página anterior o siguiente.	
Botón rojo	Selecciona el grupo de canales favoritos deseado.	

- 6 Al finalizar, presione **EXIT**.
Para volver al menú anterior, presione **BACK**.

Seleccionar un canal de la lista de canales

- 1 Presione **LIST** para acceder a la lista de canales.



Botón	Descripción
<, >	Selecciona la lista de canales o la lista de canales recientes.
^, v	Permite desplazarse por los canales.
ENTER	Selecciona el canal que desea ver.
CH (^, v)	Permite ir a la página anterior o siguiente.
Botón rojo	Edita el canal.
FAV	Permite desplazarse hasta la lista de canales favoritos.

- 2 Al finalizar, presione **EXIT**.
Para volver al menú anterior, presione **BACK**.

! NOTA

- Si selecciona un canal bloqueado, se le pedirá que introduzca la contraseña.

Usar los canales favoritos

Agregue los canales que mira con frecuencia a la lista de favoritos.

- 1 Seleccione un canal para agregar a la lista de favoritos.
- 2 Presione **FAV**.



Botón	Descripción
<, >	Selecciona el grupo de canales favoritos deseado.
CH (^, v)	Permite ir a la página anterior o siguiente.
Botón rojo	Permite desplazarse hasta Edición de canales .
Botón verde	Registra o cancela el canal actual.
FAV	Permite desplazarse hasta Lista de canales .

- 3 Al finalizar, presione **EXIT**.

Comprobar la información del programa actual

Mientras mira un programa de televisión, presione **INFO** para ver la información de este programa. En la parte inferior de la pantalla, aparecerá la siguiente información.

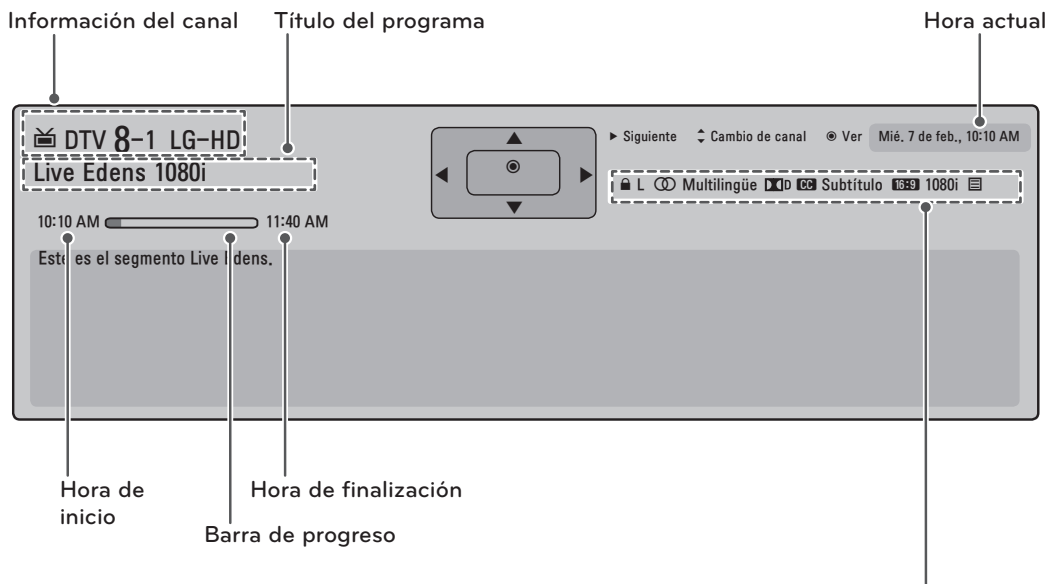

Icono		Descripción
Multilingüe		El programa contiene servicios de audio en dos o más idiomas. Se puede cambiar el idioma del audio con el menú rápido.
HE-ACC		Se muestra con un programa HE-AAC.
Dolby Digital		El programa contiene señal de audio Dolby Digital en las fuentes de entrada del televisor y HDMI.
Dolby Digital Plus		El programa contiene señal de audio Dolby Digital Plus en las fuentes de entrada del televisor y HDMI.
Subtítulo		El programa contiene subtítulos disponibles en uno o más idiomas. Utilice el menú rápido para seleccionar el subtítulo que desee usar.
Relación de aspecto		La relación de aspecto original del video es 4:3. La relación de aspecto original del video es 16:9 (pantalla ancha).
Resolución	480 entrelazado 480 progresivo 576 entrelazado 576 progresivo 720 progresivo 1080 entrelazado 1080 progresivo	La resolución de video es de 720 x 480 entrelazado. La resolución de video es de 720 x 480 progresivo. La resolución de video es de 720 x 576 entrelazado. La resolución de video es de 720 x 576 progresivo. La resolución de video es de 1 280 x 720 progresivo. La resolución de video es de 1 920 x 1 080 entrelazado. La resolución de video es de 1 920 x 1 080 progresivo.
Descripción		Descripción del subtítulo
Clasificación		El programa contiene información de bloqueo.

Usar opciones adicionales

Ajustar la relación de aspecto

Para cambiar el tamaño de una imagen y verla en su tamaño óptimo, presione **RATIO** mientras mira la televisión.

! NOTA

- También puede cambiar el tamaño de la imagen al presionar **Q. MENU** o al acceder a **Relación de aspecto** en el menú **IMAGEN**.
 - La relación de aspecto disponible varía según la fuente de entrada.
 - Las fuentes de entrada HDMI-PC y RGB-PC admiten 4:3 y 16:9.
- **16:9:** cambia el tamaño de la imagen para adaptarla al ancho de la pantalla.



- **Sólo búsqueda:** muestra imágenes de video en el tamaño original sin cortar los bordes.



! NOTA

- Si selecciona Sólo búsqueda, es posible que ocurran distorsiones de la imagen en los contornos de la pantalla.
 - Las fuentes de entrada DTV, Component, HDMI-DTV y DVI-DTV (720 progresivo/1080 entrelazado/1080 progresivo) admiten la función Sólo búsqueda.
- **Por programa:** muestra las imágenes con la misma relación de aspecto que la imagen original.

- **4:3:** cambia el tamaño de las imágenes al estándar anterior de 4:3.



- **Zoom:** amplía las imágenes y las expande por completo sin zonas negras cuando la pantalla SD se reproduce en HD con zonas negras en el lateral izquierdo y derecho. Está habilitada solo en la transmisión HD DTV (es la referencia para mostrar "HD" en el título del canal si la altura es superior a 480).



- **Zoom cine:** formatea una imagen a la relación de aspecto 2.35:1.
- Para cambiar la relación de aspecto de zoom cine, presione **<** o **>** y el rango de 1 a 16.
 - Para mover el foco del zoom hacia arriba o hacia abajo, presione **▲** o **▼**.



! NOTA

- Si aumenta o reduce una imagen, es posible que se distorsione.

Cambiar los modos AV

Cada **Modo AV** incluye una configuración de imagen y sonido optimizada.

Presione **AV MODE** varias veces para seleccionar el modo apropiado.

Modo	Descripción
Apagado	Cambia a la configuración personalizada anterior.
Cine o Cine THX	Utiliza la configuración de imagen y sonido optimizada para lograr un aspecto cinematográfico.
Deporte ()	Utiliza la configuración de imagen y sonido optimizada para deportes de acción dinámica.
Juego	Utiliza la configuración de imagen y sonido optimizada para juegos rápidos. Se recomienda utilizar el modo Juego al jugar videojuegos en PlayStation o Xbox. El modo Juego optimiza las funciones relacionadas con la calidad de la imagen para jugar videojuegos.

Utilizar la lista de entradas

Seleccionar una fuente de entrada

- Presione **INPUT** para acceder a las fuentes de entrada.
 - El dispositivo conectado aparece en cada fuente de entrada.



NOTA

- También puede acceder a la lista de fuentes de entrada si selecciona **ENTRADA** en el menú de **Casa**.

- Presione los botones de navegación para desplazarse hasta una de las fuentes de entrada y presione **ENTER**.

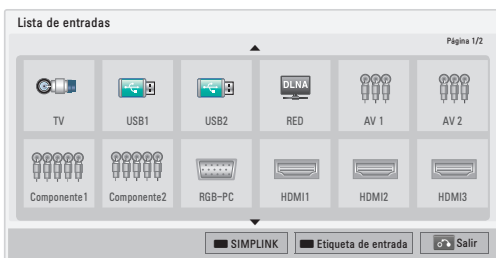

Fuente de entrada	Descripción
TV	Permite mirar televisión por aire, cable y transmisión digital.

Fuente de entrada	Descripción
USB	Permite reproducir archivos multimedia desde una unidad de almacenamiento en miniatura.
RED	Permite reproducir archivos multimedia desde la red de origen.
AV	Permite ver videos desde una VCR u otros dispositivos externos.
Componente	Permite ver videos en un DVD u otros dispositivos externos, o a través del decodificador digital.
RGB-PC	Permite utilizar el televisor como el monitor de una PC.
HDMI	Permite ver videos desde un HTS u otros dispositivos de alta definición.

Las fuentes de entrada desconectadas se verán atenuadas.

- Para agregar una etiqueta de entrada, presione el botón verde. Puede identificar fácilmente el dispositivo que está conectado a cada fuente de entrada.
- Si conecta un nuevo dispositivo externo al televisor, aparecerá una ventana emergente. Seleccione **Sí** en la ventana emergente para seleccionar una fuente de entrada.
- Para acceder a **SIMPLINK**, presione el botón rojo. Si selecciona "SIMPLINK y Encendido", la ventana emergente para la entrada HDMI no aparecerá.

Agregar una etiqueta de entrada

Agregue una etiqueta a la fuente de entrada para que pueda identificar con facilidad el dispositivo conectado a cada fuente de entrada.



- 1 Presione **INPUT** para acceder a las fuentes de entrada.
- 2 Presione el botón verde.
- 3 Presione los botones de navegación para desplazarse hasta una de las fuentes de entrada.
- 4 Presione los botones de navegación para desplazarse hasta una de las etiquetas de entrada.
- 5 Al finalizar, presione **EXIT**.
Para volver al menú anterior, presione **BACK**.

Utilizar el menú rápido

Personalice los menús más utilizados.

- 1 Presione **Q. MENU** para acceder a los menús rápidos.
- 2 Presione los botones de navegación para desplazarse por los siguientes menús y presione **ENTER**.

Menú	Descripción
Relación de aspecto	Cambia el tamaño de la imagen.
Modo de imagen	Cambia el modo de imagen.
Modo de audio	Cambia el modo de audio.
Temporizador	Establece el tiempo durante el cual el televisor permanecerá encendido.
Subtítulo	Activa o desactiva los subtítulos.
Multi audio	Cambia el idioma del audio (señal digital).
SAP	Cambia el sonido MTS (señal analógica).
Ahorro de energía	Reduce el consumo de energía al ajustar el brillo de la pantalla.
Modo AV	Establece la configuración de imagen y sonido optimizada.
Borr./Agr.	Edita los canales para agregar o borrar un canal.
Dispositivo USB	Desconecta dispositivos USB. El menú aparece únicamente al conectar un dispositivo USB.



NOTA

- Los menús y las opciones disponibles pueden variar según la fuente de entrada o el modelo de producto que utilice.

- 3 Presione los botones de navegación para desplazarse hasta la opción deseada.
- 4 Cuando haya terminado, presione **Q. MENU**.

ENTRETENIMIENTO

Conexión de red

Conectar una red alámbrica

Conecte el televisor a una red de área local (LAN) a través del puerto LAN, como se muestra en la siguiente ilustración, y determine la configuración de red.

Si existen redes alámbricas e inalámbricas disponibles, se prefiere el método alámbrico. Después de establecer una conexión física, es posible que deba ajustar la configuración de red del televisor de una pequeña cantidad de redes de origen. En la mayoría de las redes de origen, el televisor se conectará automáticamente sin necesidad de realizar ningún ajuste. Para obtener más información, comuníquese con su proveedor de Internet o consulte el manual del enrutador.

Ej.)

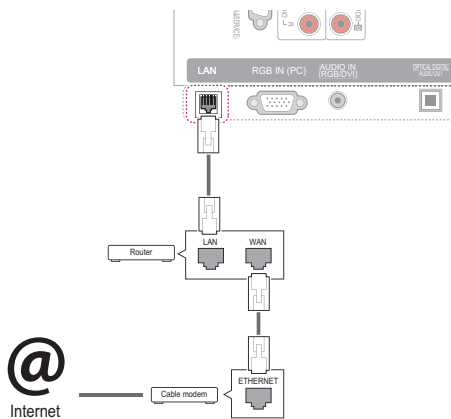

! PRECAUCIÓN

- No conecte un cable de teléfono modular al puerto LAN.
- Como existen varios métodos de conexión, siga las especificaciones de su empresa de telecomunicaciones o su proveedor de servicios de Internet.
- Después de conectar el puerto LAN, use el menú Premium o LG Apps.

Para establecer la configuración de la red: (aunque el televisor se haya conectado automáticamente, ejecutar nuevamente la configuración no producirá ningún daño)

- 1 Presione **Home** para acceder al menú de Casa.
- 2 Presione los botones de navegación para desplazarse hasta **CONFIGURAR** y presione **ENTER**.
- 3 Presione los botones de navegación para desplazarse hasta **RED** y presione **ENTER**.
- 4 Presione los botones de navegación para seleccionar **Configuración de red** y presione **ENTER**.
- 5 Si existe una red alámbrica y una red inalámbrica conectadas simultáneamente, presione los botones de navegación para seleccionar **Alámbrica** y luego presione **ENTER**.
- 6 Si ya ha determinado la configuración de red, seleccione **Restaurar**. La nueva configuración de red restaurará la configuración de red actual.
- 7 Seleccione **Auto Config. de IP** o **Config. Manual de IP**.
 - Si selecciona **Config. Manual de IP**, presione los botones de navegación y los botones numéricos. Deberá ingresar las direcciones IP manualmente.
 - **Auto Config. de IP**: seleccione esta opción si existe un servidor DHCP (enrutador) en la red de área local (LAN) a través de una conexión alámbrica. Esta opción asignará automáticamente una dirección IP al televisor. Si utiliza un enrutador de banda ancha o un módem de banda ancha que posee la función de servidor DHCP (Dynamic Host Configuration Protocol), la dirección IP se determinará automáticamente.
 - **Config. Manual de IP**: seleccione esta opción si no existe un servidor DHCP en la red o si desea configurar manualmente la dirección IP.
- 8 Al finalizar, presione **EXIT**.

! NOTA

- Si desea acceder a Internet directamente desde el televisor, la conexión de banda ancha a Internet debe estar siempre activada.
- Si no puede acceder a Internet, verifique el estado de la red desde una PC.
- Al utilizar **Configuración de red**, verifique el cable LAN o verifique si el DHCP del enrutador está activado.
- Si no completa la configuración de red, es posible que la red no funcione correctamente.

Conectar una red inalámbrica

El adaptador LG de LAN inalámbrica para banda ancha/DLNA permite que el televisor se conecte a una red inalámbrica.

El método de conexión y configuración de la red puede variar según el equipo que se utilice y el entorno de red. Para conocer los pasos de conexión y las opciones de configuración de red detalladas, consulte las instrucciones de instalación que acompañan a su punto de acceso o enrutador inalámbrico.

Es necesario configurar el AP (punto de acceso) o el enrutador inalámbrico antes de conectar el televisor a la red. El método más sencillo es el método del botón WPS (el tercero de esta sección).

(Serie LW9800 : módulo Wi-Fi integrado - Configuración del **adaptador de LAN inalámbrica para banda ancha/DLNA** innecesaria)

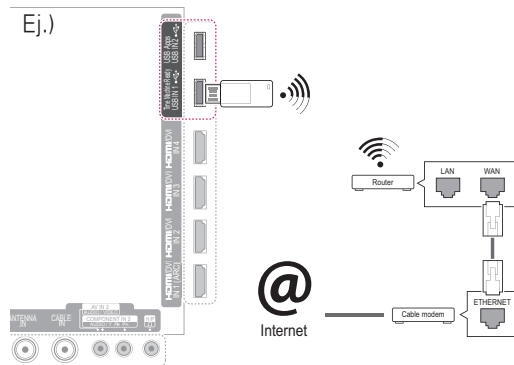

! NOTA

- Para disfrutar imágenes, música o videos almacenados en una PC mediante el enrutador, se recomienda establecer una conexión alámbrica.
- Cuando se utiliza el puerto inalámbrico del enrutador, es posible que algunas funciones queden restringidas.
- Se recomienda ubicar el punto de acceso (AP) a más de 1 m de distancia del televisor. Si el punto de acceso se instala a una distancia menor, es posible que el control remoto Magic Motion no funcione según lo esperado debido a la interferencia de las frecuencias.

Para establecer la configuración de la red:

- 1 Presione **Home** para acceder al menú de Casa.
- 2 Presione los botones de navegación para desplazarse hasta **CONFIGURAR** y presione **ENTER**.
- 3 Presione los botones de navegación para desplazarse hasta **RED** y presione **ENTER**.
- 4 Presione los botones de navegación para seleccionar **Configuración de red** y presione **ENTER**.
- 5 Presione los botones de navegación para seleccionar **Inalámbrica** y presione **ENTER**.
- 6 Si ya ha establecido la configuración de la red, seleccione **Restaurar** y presione **ENTER**. La nueva configuración de red restaurará la configuración de red actual.
- 7 Presione los botones de navegación para seleccionar **Configuración desde la lista de AP** y presione **ENTER**.
 - Esto permite buscar todos los AP (puntos de acceso) o enrutadores inalámbricos disponibles dentro del rango y mostrarlos en una lista.

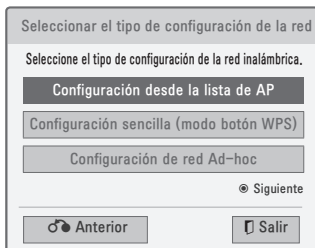

- 8 Presione los botones de navegación para seleccionar un AP (punto de acceso) o enrutador inalámbrico en la lista. (Si su AP está protegido, se le solicitará la contraseña.) y presione **ENTER**.



- 9 Presione los botones numéricos para ingresar la clave de seguridad del AP y presione **ENTER**.

Si ya existe un código de seguridad configurado

PIN (Número de identificación personal)

Si el enrutador está configurado para utilizar un PIN, siga estas instrucciones.

- 1 Repita los pasos 1 a 7 de "Conectar una red inalámbrica"
- 2 Presione el botón rojo para conectar el punto de acceso con el modo **PIN**.
- 3 Verá la ID de la red y la clave de seguridad en la pantalla del televisor. Ingrese el PIN del dispositivo. El PIN es el número único de 8 dígitos de la llave.
- 4 Presione **ENTER** para seleccionar **Conectar**.

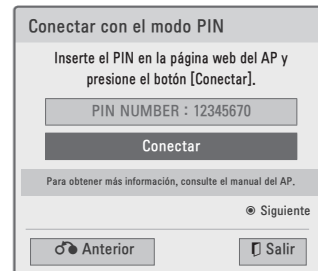

- 5 Repita los pasos 6 y 7 de "Conectar una red inalámbrica".

WPS (configuración protegida de la Wi-Fi)

Si el enrutador o AP posee un botón WPS, este es el método de conexión más sencillo. Sólo debe presionar este botón en el enrutador y luego seleccionar WPS en el televisor en un lapso de 120 segundos.

- 1 Repita los pasos 1 a 7 de "Conectar una red inalámbrica"
- 2 Presione los botones de navegación para seleccionar **Configuración sencilla (modo botón WPS)**.
- 3 Presione el botón WPS en el enrutador.
- 4 Regrese al televisor y seleccione **Conectar**.
- 5 Repita los pasos 6 y 7 de "Conectar una red alámbrica".

Modo Ad-hoc

El modo Ad-hoc permite que el televisor utilice un método inalámbrico para conectarse a una PC sin necesidad de un enrutador o punto de acceso.

- 1 Repita los pasos 1 a 5 de "Conectar una red inalámbrica"
- 2 Presione los botones de navegación para seleccionar **Configuración de red Ad-hoc** y presione **ENTER**.
- 3 Presione los botones de navegación para seleccionar **Ingresar** y presione **ENTER**.
- 4 Presione **ENTER** para seleccionar **Conectar** a fin de conectarse a la red ad-hoc.
 - Verá la ID de la red y la clave de seguridad en la pantalla del televisor.
 - Introduzca esta ID de red y la clave de seguridad en el dispositivo.
 - Cuando sea necesario, puede cambiar la información de configuración con el botón rojo.

NOTA

Al buscar redes inalámbricas en su PC mediante ad-hoc, el nombre del televisor será LGTV10.

- LGTV10 aparecerá en la lista. (Seleccione el mismo nombre de la ID de red que aparece en la pantalla del televisor).

- 5 Presione los botones de navegación para introducir una dirección IP y presione **ENTER**.

Opción	Descripción
Configuración de la PC	<ul style="list-style-type: none"> • El protocolo de Internet (TCP/IP) de la PC debe establecerse manualmente. Establezca la dirección IP, la máscara de subred y el gateway predeterminado según su propio criterio. <ul style="list-style-type: none"> » Por ejemplo, Dirección IP: 192.168.0.1 / Máscara de subred: 255.255.255.0 / Gateway predeterminado: 192.168.0.10
Configuración del televisor	<ul style="list-style-type: none"> • Compruebe la dirección IP y el gateway de la PC. Introduzca la dirección del gateway de la PC en la dirección IP y la dirección IP de la PC en el gateway, a continuación, seleccione Ingresar. <ul style="list-style-type: none"> » Por ejemplo, Dirección IP: 192.168.0.10 / Máscara de subred: 255.255.255.0 / Gateway predeterminado: 192.168.0.1

- 6 Después de completar la configuración de la red, presione los botones de navegación para seleccionar **Cerrar**.
- 7 Presione **ENTER**.

Sugerencias para la configuración de la red

- Use un cable LAN estándar con este televisor. Necesita Cat5 o superior con un conector RJ45.
- A menudo, muchos problemas de conexión durante la configuración pueden solucionarse al volver a configurar el enrutador o el módem. Después de conectar el reproductor a la red de origen, apague y/o desconecte rápidamente el cable de alimentación del enrutador o cablemódem de la red de origen. Luego, encienda y/o conecte nuevamente el cable de alimentación.
- Según el proveedor de servicios de Internet (ISP), la cantidad de dispositivos que pueden recibir el servicio de Internet puede estar limitada por los términos de servicio vigentes. Para obtener más información, comuníquese con su ISP.
- LG no se hace responsable por el mal funcionamiento del televisor y/o la conexión a Internet debido a errores de comunicación o funcionamientos defectuosos relacionados con su conexión de banda ancha a Internet u otros equipos conectados.
- LG no se hace responsable por los problemas internos de su conexión a Internet.
- Es posible que parte del contenido disponible a través de la conexión de red no sea compatible con el televisor. Si tiene alguna pregunta acerca de este contenido, comuníquese con el productor del mismo.
- Es posible que experimente resultados no deseados si la velocidad de la conexión a Internet no cumple con los requisitos del contenido al que accede.
- Es posible que no se puedan realizar algunas de las operaciones de conexión a Internet debido a ciertas restricciones establecidas por el proveedor de servicios de Internet (ISP) que le brinda su conexión de banda ancha a Internet.
- Todos los cargos que cobra un ISP, incluidos entre otros, los cargos de conexión, son su responsabilidad.
- Se requiere un puerto LAN 10 Base-T o 100 Base-TX para utilizar una conexión alámbrica con este televisor. Si su servicio de Internet no permite este tipo de conexión, no podrá conectar el televisor.
- Se requiere un módem DSL para utilizar el servicio DSL y se requiere un cablemódem para usar el servicio de cablemódem. Según el método de acceso y el acuerdo de suscripción de su ISP, es posible que no pueda acceder a la función de conexión a Internet que incluye este televisor o esté limitado en cuanto a la cantidad de dispositivos que pueda conectar al mismo tiempo. (Si su ISP limita la suscripción a un dispositivo, es posible que este televisor no tenga autorización para conectarse cuando ya exista una PC conectada).
- Es posible que no se permita el uso de un “enrutador” o que su uso esté limitado en función de las políticas y restricciones de su ISP. Para obtener más información, comuníquese con su ISP directamente.
- La red inalámbrica funciona en una frecuencia de radio de 2,4 GHz que también utilizan otros dispositivos domésticos, como los teléfonos inalámbricos, los dispositivos Bluetooth® o los hornos microondas, y puede verse afectada por la interferencia de esos dispositivos. Puede interrumpirse con dispositivos que utilizan una radiofrecuencia de 5 GHz. Es el mismo dispositivo para la caja multimedia inalámbrica LG, el teléfono inalámbrico u otro dispositivo inalámbrico.
- Cuando se utiliza una red inalámbrica, las condiciones del entorno pueden reducir la velocidad del servicio.
- Apague todos los equipos de red que no estén en uso en su red de origen local. Algunos dispositivos pueden generar tráfico de red.
- En algunos casos, colocar el punto de acceso o el enrutador inalámbrico a una distancia mayor del piso puede mejorar la recepción.
- La calidad de la recepción por vía inalámbrica depende de varios factores, como el tipo de punto de acceso, la distancia entre el televisor y el punto de acceso, y la ubicación del televisor.
- Para conectar un AP inalámbrico, debe utilizarse un AP que admita la conexión inalámbrica y debe activarse la función de conexión inalámbrica del AP. Consulte al distribuidor de los AP sobre la posibilidad de establecer conexiones inalámbricas al AP.
- Compruebe la configuración de seguridad del SSID del AP para la conexión inalámbrica del AP. Póngase en contacto con el proveedor de AP para obtener información sobre la configuración de seguridad del SSID del AP.
- El televisor puede volverse más lento o funcionar mal si la configuración de los equipos de red (nodo, enrutador alámbrico/inalámbrico, etc.) no es la correcta. Para instalarlos correctamente, consulte el manual de los equipos y configure la red.
- Si configura el AP para incluir 802.11n y designa el cifrado como WEP (64/128 bits) o WPA (TKIP/AES), es posible que no logre establecer la conexión. Es posible que existan diferentes métodos de conexión según los fabricantes de los AP.

Estado de la red

- 1 Presione **Home** para acceder al menú de Casa.
- 2 Presione los botones de navegación para desplazarse hasta **CONFIGURAR** y presione **ENTER**.
- 3 Presione los botones de navegación para desplazarse hasta **RED** y presione **ENTER**.
- 4 Presione los botones de navegación para seleccionar **Estado de red**.
- 5 Presione **ENTER** para verificar el estado de la red.

Opción	Descripción
Ajuste	Regresa al menú de configuración de red o al menú de configuración del tipo de red inalámbrica.
Probar	Prueba el estado actual de la red después de configurarla.
Cerrar	Vuelve al menú anterior.

Función de la cuenta Premium

La tecnología Premium de LG le permite acceder a una variedad de servicios o contenidos en línea directamente desde el televisor. Su Televisor ofrece la transmisión instantánea de películas, información sobre el clima, videos y servicios de álbumes de fotos con una cuenta Premium y una conexión a Internet.

Disfrute no sólo de contenidos de entretenimiento, sino también de noticias minuto a minuto, actualizaciones del clima, administración de fotos y mucho más simplemente con el control remoto del televisor, sin necesidad de una PC por separado.

- 1 Presione **Premium** para acceder a la opción Premium.
- 2 Presione los botones de navegación para desplazarse hasta el contenido que desea y presione **ENTER**.

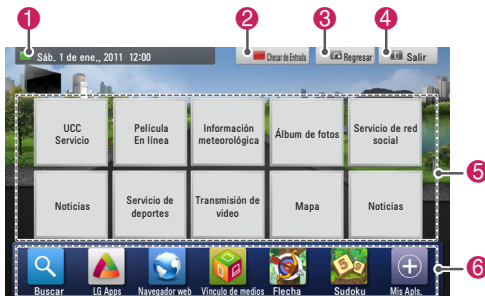

Opción	Descripción
1	Permite pasar a la pantalla de configuración del clima.
2	Permite iniciar sesión en el servicio Premium.
3	Regresa a la pantalla de menú anterior.
4	Regresa al modo para mirar televisión.
5	Selecciona el servicio en línea deseado. <ul style="list-style-type: none"> • Si un servicio requiere inicio de sesión, en primer lugar debe suscribirse al servicio en su PC y luego iniciar sesión en el mismo desde el televisor.
6	Barra de inicio

- 3 Disfrute las funciones Premium.

Aviso

- Estos servicios se brindan a través de proveedores de contenido de terceros.
- Visite el sitio web de los proveedores de contenido para obtener información específica sobre sus servicios.
- El menú Premium puede variar según el país.
- Tenga en cuenta que el contenido puede actualizarse automáticamente según el proveedor de contenido y la disposición del contenido o el método de funcionamiento puede modificarse sin previo aviso. Consulte el menú de ayuda en pantalla.
- Todo tipo de información, datos, documentos, comunicaciones, descargas, archivos, texto, imágenes, fotografías, gráficos, videos, webcasts, publicaciones, herramientas, recursos, software, códigos, programas, applets, aplicaciones, productos u otro contenido ("Contenido") y todos los servicios y las ofertas ("Servicios") que un tercero (cada uno de ellos un "Proveedor de servicios") proporciona o pone a su disposición es responsabilidad exclusiva del Proveedor de servicios que los origina.
- La disponibilidad del contenido y de los servicios proporcionados por el proveedor de servicios a través del dispositivo de LGE, así como su acceso, se encuentran sujetos a modificaciones en cualquier momento, sin previa notificación, lo que incluye, sin limitaciones, la suspensión, la eliminación o el cese de la totalidad o parte del contenido o de los servicios.
- Si tiene alguna consulta o problema en relación con el contenido o los servicios, puede visitar el sitio web del proveedor de servicios y obtener la información más actualizada. LGE no asumirá ninguna responsabilidad legal por el servicio al cliente relacionado con el contenido y los servicios. Si tiene preguntas o solicitudes de servicio relacionadas con el contenido o los servicios, debe dirigirse directamente a los respectivos proveedores de contenido y servicios.
- Tenga en cuenta que LGE no se hace responsable del contenido ni de los servicios suministrados por el proveedor de servicios,

así como de ningún cambio, eliminación o cese de dichos contenidos o servicios, y no garantiza su disponibilidad ni acceso.

- Es posible que parte del contenido no sea apto para menores, según el proveedor de servicios. Se requiere la orientación de los padres.
- Es posible que se interrumpa el servicio si la conexión a Internet es inestable. Si experimenta este problema, verifique el estado de la conexión.
- La lista de videos buscada desde el televisor puede ser diferente a la lista que muestra el navegador web en una PC.
- La reproducción de videos puede pausarse, detenerse o demorarse según la velocidad de su banda ancha.
- Para utilizar servicios que requieran inicio de sesión, regístrese en el sitio web del servicio correspondiente mediante la PC e inicie sesión a través del televisor para disfrutar diversas funciones adicionales.
- Para televisores Plasma: si después de congelar la imagen o el video en pantalla el usuario no realiza ninguna acción durante 2 minutos, se activará automáticamente el protector de pantalla para evitar que la imagen fija permanezca en la pantalla.

Aviso legal

AVISO IMPORTANTE ACERCA DEL SERVICIO DE RED

Todo el contenido y los servicios a los que puede acceder a través de este dispositivo pertenecen a terceros y están protegidos por derechos de autor, patentes, marcas comerciales y/u otras leyes de propiedad intelectual. Estos contenidos y servicios se ofrecen solo para uso personal no comercial. No puede utilizar ningún contenido ni servicio de una forma no autorizada por el propietario del contenido o el proveedor del servicio. Sin perjuicio de lo anterior, a menos que el propietario del contenido o el proveedor del servicio correspondiente lo autorice expresamente, no puede copiar, cargar, publicar, transmitir, traducir, vender, modificar, crear trabajos derivados, o distribuir mediante alguna manera o medio, ningún contenido o servicio mostrado a través de este dispositivo.

USTED RECONOCE Y ACEPTA EXPRESAMENTE QUE EL DISPOSITIVO Y TODO EL CONTENIDO

Y LOS SERVICIOS DE TERCEROS SE BRINDAN "TAL CUAL", SIN GARANTÍAS DE NINGÚN TIPO, SEAN EXPRESAS O IMPLÍCITAS. LG ELECTRONICS RENUNCIA EXPRESAMENTE A TODAS LAS GARANTÍAS Y CONDICIONES RESPECTO A CONTENIDOS Y SERVICIOS, SEAN EXPRESAS O IMPLÍCITAS, INCLUIDAS ENTRE OTRAS, GARANTÍAS DE COMERCIALIZACIÓN, CALIDAD SATISFACTORIA, IDONEIDAD PARA UN PROPÓSITO DETERMINADO Y CUMPLIMIENTO DE LOS DERECHOS DE TERCEROS. LG NO GARANTIZA LA PRECISIÓN, VALIDEZ, PUNTUALIDAD, LEGALIDAD NI INTEGRIDAD DE NINGÚN CONTENIDO O SERVICIO RECIBIDO A TRAVÉS DE ESTE DISPOSITIVO, Y NO GARANTIZA QUE EL DISPOSITIVO O LOS SERVICIOS CUMPLIRÁN CON SUS REQUISITOS, NI QUE EL FUNCIONAMIENTO DEL DISPOSITIVO O DE LOS SERVICIOS NO SUFRIRÁ INTERRUPCIONES NI ERRORES. BAJO NINGUNA CIRCUNSTANCIA, INCLUIDA LA NEGLIGENCIA, PODRÁ RESPONSABILIZARSE A LG ANTE LA LEY, SEA DE FORMA CONTRACTUAL O EXTRA CONTRACTUAL, POR NINGÚN DAÑO DIRECTO, INDIRECTO, FORTUITO, ESPECIAL O DERIVADO, O CUALQUIER OTRO DAÑO QUE SURJA, CUALQUIER INFORMACIÓN QUE SE INCLUYA, O CUALQUIER CONTENIDO O SERVICIO AL QUE USTED O CUALQUIER TERCERO ACCEDA, AUNQUE EXISTAN ADVERTENCIAS SOBRE LA POSIBILIDAD DE ESTE TIPO DE DAÑOS.

Los servicios de terceros podrán modificarse, suspenderse, eliminarse, finalizarse o interrumpirse, o podrá deshabilitar su acceso en cualquier momento, sin previo aviso. LG no otorga declaraciones ni garantías de que ese contenido o servicio seguirá estando disponible por un determinado período. El contenido y los servicios son transmitidos por terceros a través de redes y centros de transmisión sobre los cuales LG no posee control alguno. LG puede imponer límites sobre el uso o el acceso a ciertos contenidos y servicios, en cualquier caso y sin aviso previo ni responsabilidad legal. LG renuncia expresamente a cualquier obligación o responsabilidad por cualquier cambio, interrupción, desactivación, eliminación o suspensión de cualquier contenido o servicio recibido a través de este dispositivo. LG no asume ninguna obligación ni responsabilidad legal por el servicio al cliente relacionado con el contenido y los servicios. Si tiene preguntas o solicitudes de servicio relacionadas con el contenido o los servicios, debe dirigirse directamente a los respectivos proveedores de contenido y servicios.

Función LG Apps

Esta función no está disponible en todos los países.

Pueden descargarse aplicaciones adicionales de la tienda de LG Apps.

Es posible que estas funciones no estén disponibles durante un determinado período según el país o el modelo de producto. En estos casos, es posible que los botones estén desactivados. Están activados cuando los servicios están disponibles.



Opción	Descripción
1	Checar de Entrada, Checar de Salida Checar de entrada o de salida en el servicio Premium.
2	Salir Regresa al modo para ver TV.
3	LG Apps Permite desplazarse a LG Apps.
4	Permite desplazarse directamente a las LG Apps que desea.
5	Buscar Es posible que estas funciones no estén disponibles durante un determinado período según el país o el modelo de producto. En estos casos, es posible que los botones estén desactivados. Están activados cuando los servicios están disponibles.
6	Navegador web
7	Vínculo de medios
8	Aplicaciones rápidas Almacena las aplicaciones utilizadas más frecuentemente entre todas las descargas. Para modificar la lista Aplicaciones rápidas, consulte "Usar Mis Apls".
9	Mis Apls. Permite desplazarse a Mis Apls.. Puede explorar todas las aplicaciones instaladas, modificar la lista Aplicaciones rápidas, y seleccionar y reproducir la aplicación que desea.

Registro de LG Apps (Aplicaciones TV)

- 1 Presione **Home** para acceder al menú de Casa.
- 2 Presione el botón **rojo** para registrarse.
- Sólo puede registrarse como miembro gratuito desde el televisor.
- 3 Cree su ID y contraseña.
Presione los botones de navegación para seleccionar letras y números, y luego seleccione **OK**.
- 4 Finalizará el proceso de registro.

NOTA

- Si desea convertirse en miembro pago o cambiar su información, utilice su PC y visite <http://www.lgapstv.com>.

Checar de entrada con la cuenta de LG Apps

Para disfrutar la función LG Apps (Aplicaciones LG) a través de su cuenta, debe iniciar sesión mediante la cuenta de LG Apps (Aplicaciones LG).

- 1 Presione **Home** para acceder al menú de Casa.
- 2 Presione el botón **rojo** para iniciar sesión.
Aparecerá el menú de teclado para introducir la ID y la contraseña.
- Si no es miembro, presione nuevamente el botón **rojo**. Sólo puede registrarse como miembro gratuito desde el televisor.
- 3 Presione los botones de navegación para desplazarse hasta la letra o el número que desea utilizar y presione **ENTER**.
- Si selecciona "Iniciar sesión automáticamente", iniciará sesión automáticamente cada vez que encienda el televisor.
- 4 Disfrute la función LG Apps (Aplicaciones LG).
Puede disfrutar el servicio Premium, LG Apps (Aplicaciones LG), Mis Apls. y mucho más.

NOTA

- Puede descargar aplicaciones pagas en un máximo de cinco televisores.

Administración de ID

- 1 Después de iniciar sesión, presione nuevamente el botón **rojo**. Aparecerá una ventana emergente.
- 2 Presione los botones de navegación para desplazarse hasta la opción de menú deseada y presione **ENTER**.

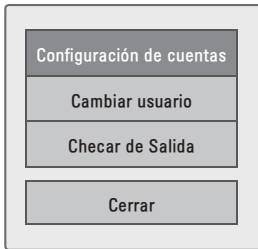

- 3 Administre la ID a través del siguiente menú.

Opción	Descripción
Configuración cuenta	Verifica la información básica, las aplicaciones adquiridas y las aplicaciones instaladas en el televisor.
Cambiar usuario	Modifica su cuenta.
Checar de salida	Permite cerrar sesión en el servicio Premium.

Usar LG Apps

- 1 Presione **Home** para acceder al menú de Casa.
- 2 Inicie sesión en su televisor.
- 3 Presione los botones de navegación para desplazarse hasta LG Apps y presione **ENTER**.
- 4 Edite las aplicaciones con el siguiente menú.



Opción	Descripción
1 Checar de entrada/salida	Cheque de entrada o de salida para utilizar LG Apps (Aplicaciones LG).
2 Buscar	Busca LG Apps.
3 Mis apls.	Permite desplazarse hasta LG Apps (Aplicaciones LG).
4 Atrás	Permite volver a la pantalla anterior.
5 Salir	Permite salir de LG Apps (Aplicaciones LG).
6 Ordenar aplicaciones	<ul style="list-style-type: none"> • Recientes: las aplicaciones más descargadas en los últimos 7 días. • Nuevas: las aplicaciones lanzadas más recientemente. • Principales pagas: las aplicaciones pagas más descargadas. • Principales gratuitas: las aplicaciones gratuitas más descargadas. • Todas: en orden alfabético. • Permite desplazarse a la página anterior o siguiente mediante el botón CH (^, v).
7 Categoría de aplicaciones	Muestra la categoría de LG Apps (Aplicaciones LG) (Todas, Juego, Entretenimiento, General, Educación, Noticias)
8 TV en vivo	Sintoniza el canal actual.

Comprar e instalar aplicaciones

La compra de aplicaciones requiere checar de entrada.

- 1 Presione los botones de navegación para seleccionar las aplicaciones que desea y presione **ENTER**.
Podrá ver la información de la aplicación.
- 2 Presione **Comprar** para comprar una aplicación.

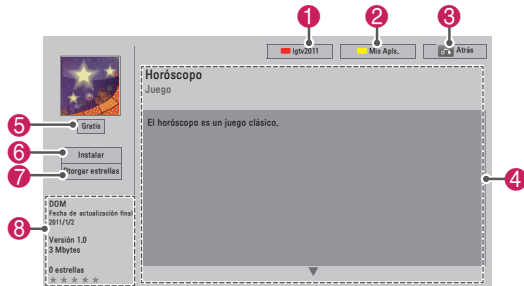

Opción	Descripción
1 Checar de entrada/salida	Cheque de entrada o de salida para utilizar LG Apps.
2 Mis Apls.	Permite desplazarse hasta LG Apps.
3 Atrás	Permite volver a la pantalla anterior.
4 Descripción de aplicaciones	Muestra la descripción de las aplicaciones actuales.
5 Tarifa	Muestra la tarifa de la aplicación actual.
6 Instalar	<p>Instala o compra la aplicación. Puede comprar una aplicación desde su PC o televisor, pero sólo puede instalarla y reproducirla en el televisor.</p> <ul style="list-style-type: none"> • Si desea comprar una aplicación paga, debe checar de entrada como miembro pago en www.lgapstv.com. • Si el espacio disponible en el televisor no es suficiente, puede descargar aplicaciones en un dispositivo de almacenamiento USB que debe conectar en el puerto USB IN 2. • Puede reproducir, eliminar o mover las aplicaciones almacenadas en el dispositivo de almacenamiento USB desde la pantalla Mis Apls..
7 Otogar estrellas	Califique con estrellas la aplicación comprada.
8 Información de la aplicación	Muestra información de creador/versión del programa/ fecha de actualización/ capacidad/clasificación de las aplicaciones actuales.

Usar Mis Apls

- 1 Ingrese a LG Apps (Aplicaciones LG) después de checar de entrada.
- 2 Presione los botones de navegación para desplazarse hasta **Mis Apls** y presione **ENTER**.



Opción	Descripción
1	Muestra la cantidad de memorias utilizadas y disponibles.
2	Muestra el número de página actual o la cantidad total de páginas de Mis apls.
3	Muestra las aplicaciones descargadas. Permite desplazarse a la página anterior o siguiente mediante el botón CH (^, v).
4	Permite desplazarse a LG Apps (Aplicaciones LG).
5	Aplicaciones rápidas
6	Permite iniciar sesión en LG Apps (Aplicaciones LG). Después de iniciar sesión, puede administrar la opción de ID (Configuración cuenta, Cambiar usuario, Checar de salida).
7	Permite editar Mis apls.
8	Permite salir de Mis apls.
9	Permite desplazarse hasta el menú de Casa.
10	Permite borrar aplicaciones.

! NOTA

- Para almacenar aplicaciones en el dispositivo de almacenamiento USB, asegúrese de conectarlo al puerto USB IN 2/USB Apps.
- Es posible almacenar hasta 1000 aplicaciones como aplicaciones USB
- El dispositivo de almacenamiento USB que contiene las aplicaciones no se puede utilizar para almacenar otro tipo de datos.

Función Navegador

(Esta función no está disponible en todos los países.)

El navegador permite ver páginas web en el televisor.

Más información sobre el navegador

- El navegador en este dispositivo admite Flash 8 y versiones anteriores.
- El navegador en este dispositivo no admite tecnologías que dependen de la plataforma, como ActiveX.
- El navegador en este dispositivo sólo admite complementos preinstalados.
- Es posible que el navegador en este dispositivo no admita formatos de audio distintos a los siguientes: JPEG / PNG / GIF / WMV (ASF) / WMA / MP3 / MP4.
- Algunas páginas web pueden superar la asignación de memoria del navegador. Cuando suceda esto, el navegador se cerrará.
- El navegador en este dispositivo utiliza una sola fuente integrada. Es posible que ciertos fragmentos de texto no aparezcan en su formato original.
- El navegador en este dispositivo no admite la descarga de archivos o fuentes.
- El navegador en este dispositivo es un navegador de TV. Es posible que funcione de modo diferente a los navegadores de PC.

Uso del navegador

- 1 Conéctese a la red.
- 2 Presione **Home** para acceder al Menú de Casa.
- 3 Presione los botones de navegación para desplazarse hasta **Navegador** y luego presione **ENTER**.
- 4 Presione los botones de navegación para desplazarse hasta la **URL** y luego presione **ENTER**.

- 5 Presione los botones de navegación para desplazarse hasta la URL deseada y luego presione **ENTER**.

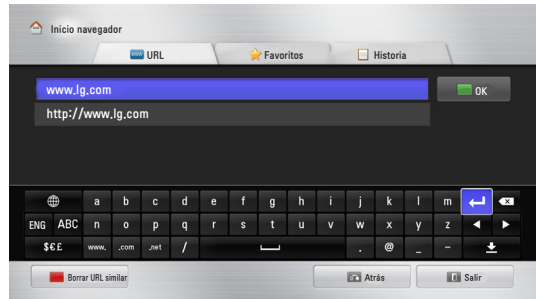

- 6 Puede explorar sitios web en su televisor. Seleccione la ventana de ingreso del navegador para mostrar el teclado en la parte inferior de la pantalla.

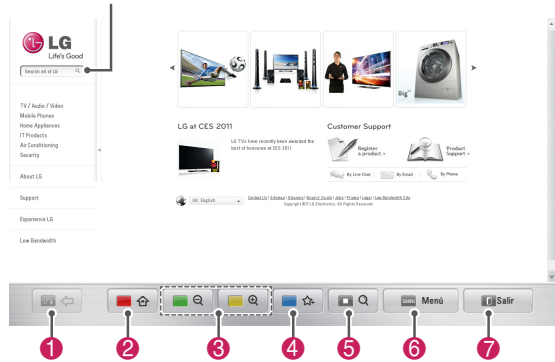

Opción	Descripción
1	Vuelva a la página anterior.
2	Pase a la pantalla Favoritos.
3	Use el zoom para ampliar o alejar la pantalla.
4	Agregue la página web actual a Favoritos.
5	Pase a la pantalla de búsqueda.
6	Pase a la página anterior/siguiente en la lista de páginas web visitadas recientemente. Puede cambiar la dirección URL para visitar otros sitios web. Puede eliminar la lista y las cookies de las páginas web visitadas recientemente.
7	Salga del navegador.

Navegación por los sitios web favoritos

- 1 Conéctese a la red.
- 2 Presione **Home** para acceder al Menú de Casa.
- 3 Presione los botones de navegación para desplazarse hasta **Navegador** y luego presione **ENTER**.
- 4 Presione los botones de navegación para desplazarse hasta **Favoritos** y luego presione **ENTER**.
 - Al agregar los sitios web visitados recientemente a Favoritos, puede explorar esos sitios con facilidad.

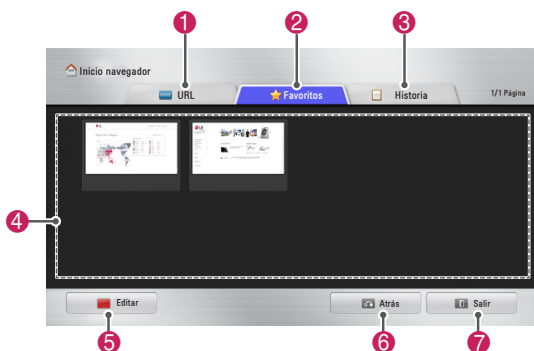

Opción	Descripción
1	Ingrese directamente la dirección URL para explorar un sitio web.
2	Seleccione un sitio web en Favoritos.
3	Vea la lista de páginas web visitadas recientemente.
4	Seleccione un sitio para explorarlo.
5	Edite Favoritos. <ul style="list-style-type: none"> • Mover: cambie el orden en Favoritos. • Cambiar nombre: cambie el nombre de los sitios agregados a Favoritos. • Borrar: elimine sitios de Favoritos.
6	Vuelva a la pantalla anterior.
7	Salga del navegador.

Navegación de sitios web mediante el ingreso de la dirección

- 1 Conéctese a la red.
- 2 Presione **Home** para acceder al Menú de Casa.
- 3 Presione los botones de navegación para desplazarse hasta **Navegador** y luego presione **ENTER**.
- 4 Presione los botones de navegación para desplazarse hasta la **URL** y luego presione **ENTER**.
 - Puede ingresar directamente la dirección URL para explorar un sitio web.

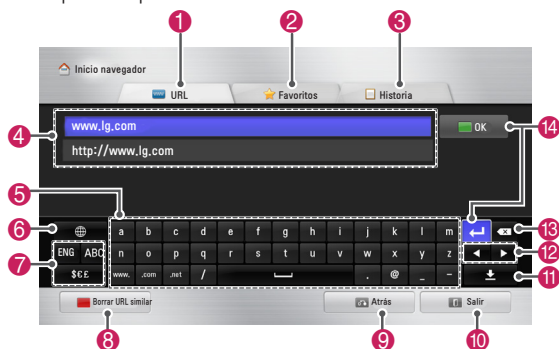

Opción	Descripción
1	Ingrese directamente la dirección URL para explorar un sitio web.
2	Seleccione un sitio web en Favoritos.
3	Vea la lista de páginas web visitadas recientemente.
4	Ingrese la dirección URL. Si la dirección ingresada es similar a cualquiera de los sitios visitados anteriormente, aparecerá una lista desplegable.
5	Use el teclado para ingresar la dirección. Seleccione los caracteres que desea ingresar.
6	Seleccione el idioma del teclado.
7	Cambie el teclado.
8	Borre las direcciones similares que aparecen debajo del campo de ingreso de direcciones.
9	Vuelva a la página anterior.
10	Salga del navegador.
11	Oculte el teclado. Seleccione el campo de ingreso de direcciones para que vuelva a aparecer el teclado.
12	Mueva el cursor hacia la derecha o hacia la izquierda.
13	Borre el texto ubicado antes del cursor, un carácter a la vez.
14	Presione este botón luego de ingresar la dirección para acceder al sitio web.

Visualización de la lista de sitios web visitados

- 1 Conéctese a la red.
- 2 Presione **Home** para acceder al Menú de Casa.
- 3 Presione los botones de navegación para desplazarse hasta **Navegador** y luego presione **ENTER**.
- 4 Presione los botones de navegación para desplazarse hasta el historial y luego presione **ENTER**.
 - Puede ver las direcciones de los sitios web que visitó anteriormente. Seleccione un elemento para moverlo a la página.

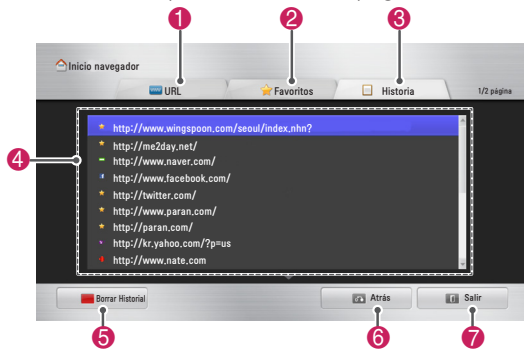

Opción	Descripción
1	Ingrese directamente la dirección URL para explorar un sitio web.
2	Seleccione un sitio web en Favoritos.
3	Vea la lista de páginas web visitadas recientemente.
4	Vea una lista de páginas visitadas recientemente. Seleccione un elemento para moverlo a la página.
5	Borre la lista de sitios web visitados.
6	Vuelva a la pantalla anterior.
7	Salga del navegador.

Función Smart Share

Conectar dispositivos de almacenamiento USB

Conecte dispositivos de almacenamiento USB como una unidad Flash o un disco duro USB externo al televisor y utilice funciones multimedia (consulte "Buscar archivos").

Conecte una unidad Flash USB o un lector de tarjetas de memoria USB al televisor como se muestra en la siguiente ilustración.

Ej.)

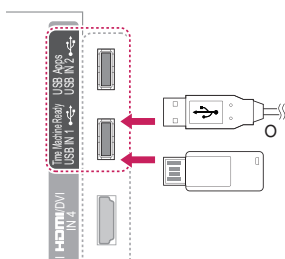

Para desconectar un dispositivo de almacenamiento USB, asegúrese de finalizar la conexión adecuadamente para evitar daños en el televisor o los archivos.

- 1 Presione **Q.MENU** para acceder a los menús rápidos.
- 2 Presione los botones de navegación para desplazarse hasta **Dispositivo USB** y presione **ENTER**.
- 3 Desconecte el dispositivo de almacenamiento USB solamente cuando el mensaje le indique que este puede quitarse de manera segura.



PRECAUCIÓN

- No apague el televisor ni quite el dispositivo de almacenamiento USB mientras este último permanezca conectado al televisor, ya que podría causar la pérdida de archivos o dañar dicho dispositivo.
- Haga una copia de seguridad de los archivos guardados en los dispositivos de almacenamiento USB de manera frecuente, ya que podría perder o dañar sus archivos y no contar con la cobertura de la garantía a tal efecto.

Sugerencias para el uso de dispositivos de almacenamiento USB

- El televisor reconoce solamente un dispositivo de almacenamiento USB.
- Si conecta un dispositivo de almacenamiento USB al televisor a través de un concentrador USB, es posible que el aparato no reconozca tal dispositivo.
- Es posible que el televisor no reconozca un dispositivo de almacenamiento USB que requiera un controlador especial.
- La velocidad de reconocimiento de un dispositivo de almacenamiento USB puede variar en función de cada dispositivo.
- Utilice solamente dispositivos de almacenamiento USB que contengan archivos de música o imágenes normales.
- Utilice solamente dispositivos de almacenamiento USB que se hayan formateado como sistemas de archivos FAT32 o NTFS.
- Es posible que deba conectar el dispositivo de almacenamiento USB a una fuente de alimentación externa mediante un adaptador de energía.
- Si el televisor no reconoce el dispositivo de almacenamiento USB conectado, cambie el cable e inténtelo nuevamente. No utilice un cable excesivamente largo.
- El televisor no admite correctamente algunos dispositivos de almacenamiento USB.
- Puede utilizar un dispositivo de almacenamiento USB de particiones múltiples (hasta 4 como máximo).
- Puede usar hasta 4 dispositivos de almacenamiento USB a la vez mediante la utilización de un lector de tarjetas múltiple USB.
- El método de alineación de archivos de un dispositivo de almacenamiento USB es similar al de Windows XP.
- No se puede crear o borrar una carpeta guardada en un dispositivo de almacenamiento USB directamente en el televisor.
- El nombre de un archivo puede contener 100 caracteres en idioma español como máximo.
- Pueden reconocerse hasta 1000 carpetas y archivos.
- Si una sola carpeta contiene demasiadas carpetas y archivos, es posible que no funcione correctamente.
- La capacidad recomendada es 1 TB o menos para un disco duro USB externo y 32 GB o menos para un dispositivo de almacenamiento USB.
- Si no funciona un disco duro USB externo con la función de ahorro de energía activada, apague y encienda dicho disco otra vez para lograr que funcione adecuadamente. Para obtener más información, consulte el manual del usuario del disco duro USB externo.
- También se admiten dispositivos de almacenamiento USB inferiores a USB 2.0. Pero es posible que no funcionen correctamente en la lista de películas.
- La electrostática puede causar un mal funcionamiento del dispositivo USB. En este caso, debe conectarse nuevamente el dispositivo USB.

Conectar DMP DLNA (Reproductor multimedia digital de Digital Living Network Alliance)

Este televisor puede mostrar y reproducir varios tipos de archivos de películas, fotos y música desde su servidor DLNA. Además, cuenta con una certificación de DLNA.

Digital Living Network Alliance (DLNA) es una organización que abarca varias industrias, integrada por empresas de artículos electrónicos de consumo, productos informáticos y dispositivos móviles. Digital Living le brinda a los consumidores una manera fácil de compartir archivos multimedia digitales a través de una red alámbrica o inalámbrica en el hogar.

El logotipo de la certificación DLNA facilita la identificación de productos que cumplen con las pautas de interoperabilidad de DLNA. Esta unidad cumple con las pautas de interoperabilidad de DLNA v1.5. Cuando se conecta una PC que ejecuta software de un servidor DLNA u otro dispositivo compatible con DLNA a este televisor, es posible que se requieran algunos cambios en la configuración del software u otros dispositivos. Para obtener más información, consulte las instrucciones de funcionamiento del software o el dispositivo.

Para obtener más información sobre los tipos de archivos compatibles y otras instrucciones, consulte "Función Smart Share".

! NOTA

- El CD-ROM de Nero MediaHome 4 Essentials suministrado es una edición de software personalizada sólo para compartir archivos y carpetas con este televisor.
- El software Nero MediaHome 4 Essentials suministrado no admite las siguientes funciones: transcodificación, interfaz de usuario remota, control de TV, servicios de Internet y Apple iTunes.
- Este manual explica las operaciones con la versión en inglés de Nero MediaHome 4 Essentials en forma de ejemplos. Siga la explicación que hace referencia a las operaciones reales para obtener la versión en su idioma.
- Si una sola carpeta contiene demasiadas carpetas y archivos, es posible que no funcione correctamente.
- Para la opción DLNA, use el programa Nero MediaHome que se suministra con el televisor. Sin embargo, no podemos garantizar el funcionamiento perfecto de este programa de terceros.
- Puede seleccionar un canal mientras ve la pequeña lista de vista previa de canales en la pantalla de su televisor.
- Si la opción DLNA no funciona correctamente, verifique la configuración de red.
- Si el funcionamiento no es normal o se produce un error en Nero MediaHome, es posible que la opción DLNA no funcione correctamente. En este caso, salga de Nero MediaHome y reinicie el programa. Puede descargar la última versión de Nero MediaHome al hacer clic en el signo de pregunta ubicado en la esquina inferior izquierda del programa.
- Si la red está inestable, el dispositivo puede funcionar más lento o puede necesitar realizar la carga durante la reproducción.
- La reproducción de un video en modo DLNA no admite las funciones Multi Audio y Subtítulo oculto.
- Al seleccionar la pantalla completa en modo DLNA, es posible que la proporción de la pantalla que se visualiza difiera de la original.
- Al conectar más de un televisor a un solo servidor en modo DLNA, es posible que los archivos no funcionen correctamente, según el rendimiento del servidor.
- Si el servidor no proporciona información sobre el tiempo de reproducción, el tiempo aparece como "-"

Instalar Nero MediaHome 4 Essentials

Nero MediaHome 4 Essentials es un software de servidor DLNA fácil de usar para Windows.

Requisitos de PC para Nero MediaHome 4 Essentials

- Windows® XP (Service Pack 2 o superior), Windows Vista® (no se requiere Service Pack), Windows® XP Media Center Edition 2005 (Service Pack 2 o superior), Windows Server® 2003 (Service Pack 1 o superior)
- Windows® 7 Home Premium, Professional, Enterprise o Ultimate (de 32 y 64 bits)
- Windows Vista® edición de 64 bits (la aplicación se ejecuta en modo de 32 bits)
- Windows® 7 edición de 64 bits (la aplicación se ejecuta en modo de 32 bits)
- Espacio en el disco duro: 200 MB de espacio en disco para una instalación típica y autónoma de Nero MediaHome
- Procesadores Intel® Pentium® III o AMD Sempron™ 2200+ de 1,2 GHz
- Memoria: 256 MB de memoria RAM
- Tarjeta gráfica con al menos 32 MB de memoria de video, resolución mínima de 800 x 600 píxeles y configuración de color de 16 bits
- Windows® Internet Explorer® 6.0 o superior
- DirectX® 9.0c revisión 30 (agosto de 2006) o superior
- Entorno de red: Ethernet de 100 Mb, WLAN (IEEE 802.11g) o superior

- 1 Inicie su PC.
- 2 Cierre todos los programas de Microsoft Windows y cierre cualquier software antivirus que se encuentre en ejecución.
- 3 Inserte el CD-ROM de Nero MediaHome 4 Essentials en la unidad de CD-ROM de su PC.
- 4 Haga clic en **Nero MediaHome 4 Essentials**. Aparecerá el asistente de instalación.
- 5 Haga clic en el botón **Siguiente** para pasar a la pantalla de entrada del número de serie. Haga clic en **Siguiente** para pasar al próximo paso.
- 6 Si acepta todas las condiciones, haga clic en la casilla de verificación **Acepto las condiciones de la licencia** y luego en **Siguiente**. No se puede completar la instalación sin aceptar este acuerdo.

- 7 Haga clic en **Típica** y luego en **Siguiente**. Comenzará el proceso de instalación.
- 8 Si desea participar en la recolección anónima de datos, seleccione la casilla de verificación y haga clic en el botón **Siguiente**.
- 9 Haga clic en el botón **Salir** para completar la instalación.

Compartir archivos y carpetas

Después de instalar Nero MediaHome, debe agregar las carpetas que desea compartir.

- 1 Haga doble clic en el icono Nero MediaHome 4 Essentials en el escritorio.
- 2 Haga clic en el icono Red ubicado a la izquierda para definir el nombre de su red en el campo Nombre de red. El televisor reconocerá el nombre de red que ingresado.
- 3 Haga clic en el icono Recursos compartidos.
- 4 En la pantalla Recursos compartidos, haga clic en la pestaña Carpetas locales.
- 5 Haga clic en el icono Agregar para abrir la ventana Explorar carpeta.
- 6 Seleccione la carpeta que contiene los archivos que desea compartir. Se agregará la carpeta seleccionada a la lista de carpetas compartidas.
- 7 Haga clic en el icono Iniciar servidor para iniciar el servidor.



NOTA

- Si las carpetas o los archivos compartidos no aparecen en el televisor, haga clic en la pestaña Carpetas locales y luego en **Volver a examinar carpeta** en el botón **Más**.
- Para obtener más información y herramientas de software, visite <http://www.nero.com>.

Reproducir archivos multimedia compartidos

Puede mostrar y reproducir películas, fotos y música almacenada en su PC o en otros servidores multimedia DLNA.

- 1 Presione **Home** para acceder al menú de Casa.
- 2 Presione los botones de navegación para desplazarse hasta **Smart Share** y presione **ENTER**.
- 3 Presione los botones de navegación para desplazarse hasta el dispositivo que desea y presione **ENTER**.
- 4 Presione los botones de navegación para seleccionar **DLNA**. Según el servidor multimedia, es posible que este televisor necesite un permiso del servidor.

Sugerencias para usar DMP DLNA

- Para reproducir el archivo en el servidor multimedia, el televisor y el servidor multimedia deben estar conectados al mismo punto de acceso.
- Los requisitos de archivos y las funciones de reproducción en Smart Share pueden variar según el servidor multimedia utilizado.
- Es posible que existan algunas restricciones de reproducción por las características de los archivos y el servidor multimedia.
- Las miniaturas de películas sólo se admiten si el servidor DLNA admite una miniatura de película.
- Si existe un archivo de música que no se puede reproducir en el menú Smart Share, el televisor omitirá el archivo y reproducirá el siguiente.
- Los archivos en una carpeta pueden reproducirse sólo cuando son del mismo tipo.
- Es posible que la información sobre los archivos que aparece en pantalla no sea siempre correcta en los archivos de música y películas en el menú Smart Share.
- Este televisor sólo admite los archivos de subtítulos de películas que ofrece Nero MediaHome 4.
- El nombre del archivo de película y del archivo de subtítulos debe ser el mismo, y ambos deben estar ubicados en la misma carpeta.
- Si se agregan archivos de subtítulos después de indexar un directorio, el usuario debe eliminar la carpeta y volver a agregarla a la lista de recursos compartidos.
- El archivo DRM/* .tp/* .trp en el servidor DLNA no se reproduce mientras se ejecuta la lista de películas.
- Los archivos MPO no se reproducen mientras se ejecuta la lista de fotos.
- La calidad de reproducción y funcionamiento de la función Smart Share puede verse afectada por el estado de su red de origen.
- Es posible que los archivos de dispositivos extraíbles del servidor multimedia, como unidades USB, DVD y otros, no se puedan compartir correctamente.
- Al reproducir archivos multimedia a través de una conexión DLNA, no se admiten archivos protegidos por DRM.
- Pueden reconocerse hasta 1000 carpetas y archivos.
- Si una sola carpeta contiene demasiadas carpetas y archivos, es posible que no funcione correctamente.
- La función DLNA no está disponible en algunos enrutadores que no admiten la multidifusión. Para obtener más información, consulte el manual de su enrutador o comuníquese con el fabricante.

Conectar DMR DLNA (Representación de archivos multimedia digitales de Digital Living Network Alliance)

Esto admite la reproducción remota de archivos multimedia. Puede "forzarse" la reproducción de archivos multimedia desde un dispositivo compatible (Windows 7, teléfono celular con PlayTo u otro dispositivo compatible con DMC DLNA) en el televisor.

La función DMR sólo funciona correctamente cuando el televisor y la PC utilizan la misma red local.

- 1 Para reproducir un archivo, selecciónelo con la función "Reproducción remota" en Windows 7. Para hacerlo, haga clic con el botón secundario del mouse en el archivo que desea reproducir.
- 2 Puede reproducir un archivo en un solo televisor o dispositivo, incluso si existen varios dispositivos conectados. La velocidad de reproducción depende del estado de la red.

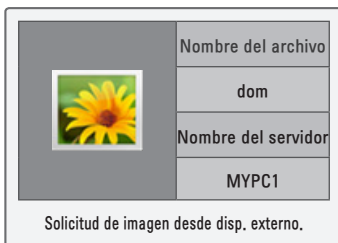

! NOTA

- El subtítulo se admite sólo en algunos dispositivos DMC.
- Es posible que la función DMR no funcione correctamente en una red inalámbrica.
- La función de búsqueda de DMC solamente funciona en archivos de video.
- La función DMR no está disponible cuando existe otra función en ejecución (grabación, reproducción, Smart Share, etc.).
- Consulte el manual del usuario del teléfono celular u otro dispositivo para descubrir cómo utilizar esta función a fin de reproducir un archivo.
- Para cambiar el nombre de un televisor conectado, haga doble clic en el elemento que desea cambiar en Panel de control > Redes e Internet > Ver equipos y dispositivos de red.
- No se puede cambiar el nombre de un televisor mientras se reproduce un archivo multimedia en DMR. Debe cambiarlo cuando se detiene la reproducción.

Buscar archivos

Acceda a las listas de fotos, música o películas y examine los archivos.

- 1 Conecte un dispositivo de almacenamiento USB.
- 2 Presione **Home** para acceder al menú de Casa.
- 3 Presione los botones de navegación para desplazarse hasta **Smart Share** y presione **ENTER**.
- 4 Presione los botones de navegación para desplazarse hasta el dispositivo que desea y presione **ENTER**.
- 5 Presione los botones de navegación para desplazarse hasta **Todos los medios**, **Lista de películas**, **Lista de fotos** o **Lista de música** y presione **ENTER**.
 - **Todos los medios:** muestra todos los archivos en la lista de archivos.
 - **Lista de películas, Lista de fotos o Lista de música:** muestra sólo un tipo de archivo de la lista de archivos.
- 6 Presione los botones de navegación para seleccionar la carpeta o el archivo que desea.

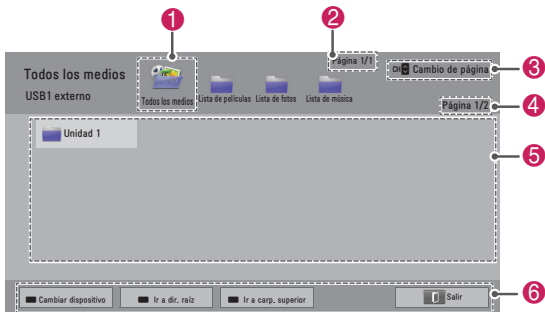

N.º	Descripción
1	Muestra todas las carpetas de medios.
2	Muestra el número de página actual o la cantidad total de páginas.
3	Permite ir a la página anterior o siguiente.
4	Muestra el número de página actual o la cantidad total de páginas.
5	Muestra información del archivo o la miniatura.
6	Botones disponibles del control remoto.

Información de la miniatura

Tipo	Archivos anormales	Archivos no admitidos
Video		
Foto		
Música		

Sugerencias para el uso de dispositivos de almacenamiento USB

Tipo	Formatos de archivo admitidos		
Video	<ul style="list-style-type: none"> • MPG, MPEG, DAT, TS, TRP, TP, VOB, MP4, MOV, MKV, DivX, AVI, ASF, WMV, M4V • Máxima tasa de bits de archivo de película reproducible: 20 Mbps (megabits por segundo) • Tasa de bits de formato de audio: entre 32 kbps y 320 kbps (MP3) • Formatos de subtítulos externos compatibles: *.smi, *.srt, *.sub (MicroDVD, SubViewer1.0/2.0), *.ass, *.ssa, *.txt (TMPPlayer), *.psb (PowerDivx) • Formatos de subtítulos internos compatibles: sólo XSUB (formato de subtítulo originado en archivos DivX), UTF-8 de texto, SRT, ASS, SSA (formato de subtítulo usado en archivos DivX-Plus HD) 		
	<ul style="list-style-type: none"> • No use la opción progresiva al guardar archivos JPG en su PC. • La apertura de imágenes de alta resolución en pantalla completa puede demorar un poco. 		
Foto	Extensiones de archivos	Elemento	Perfil
	2D jpeg jpg jpe	Formato de archivo compatible	<ul style="list-style-type: none"> • SOF0: secuencial base • SOF1: secuencial extendido • SOF2: progresivo
3D (Para TV en 3D)	mpo	Tamaño de foto	<ul style="list-style-type: none"> • Mín.: 64 x 64 • Máx. modo normal: 15360 (ancho) x 8640 (altura) • Modo progresivo: 1920 (ancho) x 1440 (altura)
		Tamaño de foto	<ul style="list-style-type: none"> • Tamaño 4:3: 3.648 x 2.736 2.592 x 1.944 2.048 x 1.536 • Tamaño 3:2: 3.648 x 2.432
Música	<ul style="list-style-type: none"> • MP3 • Rango de tasa de bits: 32 Kbps a 320 Kbps • Tasa de muestreo (frecuencia de muestreo) MPEG1 capa 3: 32 kHz; 44,1 kHz; 48 kHz MPEG2 capa 3: 16 kHz; 22,05 kHz; 24 kHz *No pueden reproducirse archivos con protección de copia incorporada. 		

Ver videos

Reproduzca archivos de video en el televisor. El televisor puede mostrar archivos de video desde un dispositivo de almacenamiento USB.

- 1 Presione **Home** para acceder al menú de Casa.
- 2 Presione los botones de navegación para desplazarse hasta **Smart Share** y presione **ENTER**.
- 3 Presione los botones de navegación para desplazarse hasta el dispositivo que desea utilizar y presione **ENTER**.
- 4 Presione los botones de navegación para desplazarse hasta **Lista de películas** y presione **ENTER**.
- 5 Presione los botones de navegación para seleccionar la carpeta o el archivo que desea utilizar y presione **ENTER**.
- 6 Reproduzca una película utilizando los siguientes menús/botones.



Botón	Descripción
Botón de navegación	Permite desplazarse por los archivos.
ENTER	Reproduce el archivo resaltado.
CH (^, v)	Permite ir a la página anterior o siguiente.
Botón rojo	Cambiar dispositivo: permite utilizar una entrada diferente.
Botón verde	Permite ir a la carpeta raíz.
Botón amarillo	Permite ir a la carpeta superior.

- 7 Controle la reproducción a través de los siguientes botones.



Botón	Descripción
■	Detiene la reproducción.
▶	Reproduce un video.
	Pausa o reanuda la reproducción.
◀	Explora un archivo hacia atrás.
▶▶	Explora un archivo hacia adelante.
y ▶▶	Reproduce videos en cámara lenta.
Botón rojo y < o >	Selecciona directamente el fotograma. El archivo entero se divide en 10 fotogramas. Según el archivo, es posible que no se muestren los fotogramas.
ENERGY SAVING	Aumenta o disminuye el brillo de la pantalla.
Q.MENU	Muestra el menú Opción (Consulte la pág.64).
3D (para TV en 3D)	Muestra las imágenes 3D.
BACK	Oculto el menú en pantalla. Para ver el menú de nuevo, presione el botón ENTER para que se muestre.
EXIT	Regresa a la pantalla de menú anterior.

Sugerencias para reproducir archivos de video

- El televisor no admite archivos codificados con Motion JPEG.
- Es posible que algunos subtítulos creados por los usuarios no funcionen bien.
- Es posible que los subtítulos no muestren algunos caracteres especiales o etiquetas HTML.
- No se admite el cambio de letra y color en los subtítulos.
- Los subtítulos en los idiomas no compatibles con el dispositivo no se encuentran disponibles.
- Es posible que los archivos de video con archivos de subtítulos de 1 MB o más no se reproduzcan correctamente.
- Al cambiar el idioma del audio, la pantalla puede sufrir interrupciones temporarias, como la detención de la imagen o una reproducción más acelerada.
- Si reproduce un archivo de video dañado, es posible que el archivo no se reproduzca de manera apropiada o que algunas funciones del reproductor no estén disponibles.
- Es posible que el televisor no reproduzca bien los archivos de video producidos con ciertos codificadores.
- Si el archivo grabado no cuenta con video o audio, el video o el audio no se emite.
- Si el televisor reproduce el archivo grabado sin video ni audio, el video o el audio no se emite.
- Es posible que el aparato reproduzca con problemas los archivos de video con resolución superior a la resolución admitida para cada cuadro.
- Es posible que el aparato no reproduzca como corresponde los archivos de video no incluidos en el tipo y el formato especificados.
- Es posible que el aparato no reproduzca los archivos codificados por GMC (Global Motion Compensation) o por estimación de movimiento Quarter-pel (cuarto de píxel).
- El televisor admite solamente 10.000 bloqueos de sincronización dentro del archivo de subtítulos.
- El televisor admite el códec H.264/AVC hasta el nivel de perfil 4.1.
- El televisor no admite códec de audio DTS.
- El televisor no puede reproducir archivos de video de más 30 GB de tamaño.
- Si reproduce un archivo de video mediante una conexión USB que no admite alta velocidad, es posible que el reproductor de video no funcione correctamente.
- El archivo de video y sus subtítulos deben colocarse en la misma carpeta y los nombres de ambos deben ser idénticos.
- Es posible que el televisor no reproduzca los archivos de video en el formato de archivo admitido según la condición de codificación.
- El modo Trick no admite otras funciones más allá de ► si los archivos de video no incluyen información de indexación.
- Es posible que no puedan reproducirse archivos de video si sus nombres contienen caracteres especiales.
- Los archivos WMV 3D codificados en doble secuencia no admiten el modo 3D. (Para TV en 3D)

Opciones de Q.MENU para la lista de películas

- 1 Presione **Q. MENU**.
Aparecerá una ventana emergente.
- 2 Presione los botones de navegación para desplazarse hasta la opción y presione **ENTER**.
- 3 Presione los botones de navegación para desplazarse hasta una de las siguientes opciones y presione **ENTER**.

Establecer reproducción de video.

Opción	Descripción	
Tamaño de imagen	Selecciona el formato de imagen deseado para los videos. <ul style="list-style-type: none"> • Modo completo: los archivos se reproducen en modo de pantalla completa de acuerdo con la relación de aspecto del video. • Modo original: los archivos se reproducen en su tamaño original. 	
Lenguaje de audio	Cambia el grupo de idiomas del audio para los archivos de video. No es posible seleccionar archivos con una única pista de audio.	
Idioma subtítulo	Es posible activar o desactivar los subtítulos.	
Idioma	Se activa para subtítulos SMI y permite seleccionar el idioma dentro de los subtítulos.	
Página de código	Permite seleccionar la fuente de subtítulos. Cuando se establece la configuración predeterminada, el contenido se muestra en el idioma establecido en "Opción - Idioma - Idioma del menú".	
	Opción	Descripción
	Grupo de idiomas de subtítulos	Latino1: inglés, español, portugués
	Sinc.	Si el video no está sincronizado con los subtítulos, puede ajustarse en intervalos de 0,5 segundos.
	Ubicación	Mueve la ubicación de los subtítulos.
	Tamaño	Cambia el tamaño de la fuente de los subtítulos.
Repetir	Activa/desactiva la función para repetir la reproducción de la película. Cuando se activa, el archivo dentro de la carpeta se reproduce en forma repetida. Cuando se desactiva, si el nombre del siguiente archivo es similar al del anterior, se lo puede reproducir en forma consecutiva.	

 **NOTA**

- Los valores de opciones modificados en la lista de películas no afectan la lista de fotos ni la lista de música.
- Los valores de opciones modificados en la lista de fotos y en la lista de música se cambian de la misma forma que en la lista de fotos y en la lista de música, pero no en la lista de películas.
- Al reproducir un archivo de video después de detenerlo, seleccione "Sí" para reiniciarlo donde se detuvo la última vez.
- Si hay archivos de series continuas dentro de la carpeta, el archivo siguiente se reproducirá de forma automática. Pero esto excluye casos donde está activada la función Repetir en la opción Lista de películas.

Establecer video.

Permite cambiar los videos preestablecidos (consulte "Configuración de IMAGEN" en la página 92).

Establecer audio.

Permite cambiar los audios preestablecidos (consulte "Configuración de AUDIO" en la página 97).

Configurar DivX PLUS HD

Estas opciones se habilitan solo cuando el archivo de película que se reproduce posee información de título, edición y capítulos de autor.

Opción	Descripción
Título	En archivos con más de un título, seleccione el que desea reproducir.
Edición	En archivos con más de una edición, seleccione la que desea reproducir. <ul style="list-style-type: none"> • La edición se refiere al orden de reproducción establecido en base a los capítulos.
Autor	Seleccione y reproduzca el capítulo deseado.

Código de registro de DivX

Registrar el código DivX

El código de registro de DivX permite alquilar o adquirir las últimas películas en www.divx.com/vod. Para reproducir un archivo DivX alquilado o comprado, el código de registro del archivo debe coincidir con el código de registro de DivX del televisor.

- 1 Presione **Home** para acceder al menú de Casa.
- 2 Presione los botones de navegación para desplazarse hasta **CONFIGURAR** y presione **ENTER**.
- 3 Presione los botones de navegación para desplazarse hasta **OPCIÓN** y presione **ENTER**.
- 4 Presione los botones de navegación para desplazarse hasta **Configuración de Smart Share** y presione **ENTER**.
- 5 Presione los botones de navegación para desplazarse hasta **Cód. reg. DivX** y presione **ENTER**.
- 6 Vea el código de registro de su televisor.

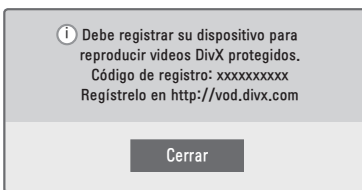

- 7 Cuando haya terminado, presione **EXIT**.

NOTA

- Mientras comprueba el código de registro, es posible que algunos botones no funcionen.
- Si utiliza el código de registro de DivX de otro dispositivo, no podrá reproducir el archivo DivX alquilado o adquirido. Asegúrese de utilizar el código de registro de DivX asignado al televisor.
- Los archivos de audio o video no convertidos al códec de DivX estándar pueden mostrarse alterados o ser irreproducibles.
- El código de pedido de video DivX permite activar hasta 6 dispositivos para una sola cuenta.

Desactivar la función de DivX

Puede desactivar todos los dispositivos a través del servidor web y bloquear su activación.

Borre la información de autenticación existente para recibir una nueva autenticación de usuario de DivX para el televisor. Una vez ejecutada esta función, volverá a requerirse una autenticación de usuario de DivX para ver los archivos DivX DRM.

- 1 Presione **Home** para acceder al menú de Casa.
- 2 Presione los botones de navegación para desplazarse hasta **CONFIGURAR** y presione **ENTER**.
- 3 Presione los botones de navegación para desplazarse hasta **OPCIÓN** y presione **ENTER**.
- 4 Presione los botones de navegación para desplazarse hasta **Configuración de Smart Share** y presione **ENTER**.
- 5 Presione los botones de navegación para desplazarse hasta **Desactivación de DivX** y presione **ENTER**.
- 6 Seleccione **Sí** para confirmar la acción.

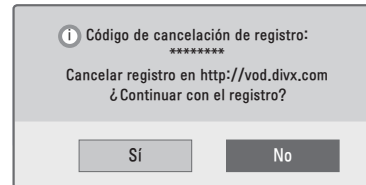

- 7 Al finalizar, presione **EXIT**.

Ver fotos

Puede ver archivos de imagen guardados en un dispositivo de almacenamiento USB. La visualización en pantalla puede diferir según el modelo.



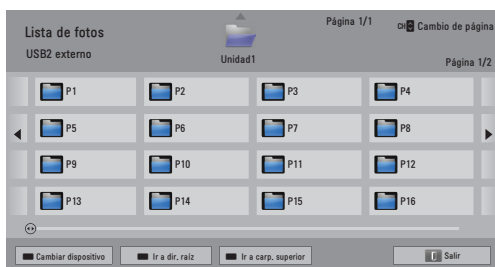

- 1 Presione **Home** para acceder al menú de Casa.
- 2 Presione los botones de navegación para desplazarse hasta **Smart Share** y presione **ENTER**.
- 3 Presione los botones de navegación para desplazarse hasta el dispositivo que desea utilizar y presione **ENTER**.
- 4 Presione los botones de navegación para desplazarse hasta **Lista de fotos** y presione **ENTER**.
- 5 Presione los botones de navegación para seleccionar la carpeta o el archivo que desea utilizar y presione **ENTER**.
- 6 Vea una foto mediante los siguientes menús/botones.



Botón	Descripción
Botón de navegación	Permite desplazarse por el archivo.
ENTER	Permite visualizar el archivo resaltado.
CH (▲, ▼)	Permite ir a la página anterior o siguiente.
Botón rojo	Cambiar dispositivo: permite utilizar una entrada diferente.
Botón verde	Permite ir a la carpeta raíz.
Botón amarillo	Permite ir a la carpeta superior.

- 7 Existen las siguientes opciones disponibles al ver fotos.



Opción	Descripción
Presentación	<ul style="list-style-type: none"> • Inicia o detiene una presentación. • Durante una presentación se muestran todas las fotos guardadas en la carpeta actual. • Para configurar la velocidad de una presentación, seleccione Opción.
BGM (música de fondo)	<ul style="list-style-type: none"> • Permite encender o apagar la música de fondo. Para configurar la carpeta de música de fondo, seleccione Opción.
	Muestra la foto actual en Original, Monocorde, Sepia, Pintura al óleo y Viñeteo.
 (Girar)	<p>Gira las fotos en el sentido de las agujas del reloj (a 90°, 180°, 270° ó 360°).</p> <div style="border: 1px solid black; padding: 5px;"> <p>NOTA</p> <ul style="list-style-type: none"> • El tamaño de foto admitido es limitado para estos fines. No se puede girar una foto si la resolución del ancho que se girará es superior al tamaño de resolución admitido. </div>
	Muestra la foto en el modo completo o el modo original.
 (ENERGY SAVING)	Aumenta o disminuye el brillo de la pantalla.
3D (para TV en 3D)	Muestra las imágenes 3D.
Opción	Muestra el menú Opción (Consulte la pág.67).
Ocultar	Oculta la ventana de opciones. Para ver las opciones, presione ENTER .
Salir	Regresa a la pantalla de menú anterior.

Opciones de Q.MENU para la lista de fotos

- 1 Presione **Q. MENU**.
Aparecerá una ventana emergente.
- 2 Presione los botones de navegación para desplazarse hasta la opción y presione **ENTER**.
- 3 Presione los botones de navegación para desplazarse hasta una de las siguientes opciones y presione **ENTER**.

Establecer visualización de fotos.

Opción	Descripción
Veloc. de presentación	Selecciona una velocidad de presentación (rápida, media o lenta).
BGM	<p>Selecciona una carpeta de música para la música de fondo. Seleccione la opción Repetir o Aleatorio.</p> <p>! NOTA</p> <ul style="list-style-type: none"> • No es posible cambiar la carpeta de música mientras se reproduce la música de fondo.

! NOTA

- Los valores de opciones modificados en la lista de fotos no afectan la lista de películas ni la lista de música.
- Los valores de opciones modificados en la lista de fotos o en la lista de música se cambian de la misma forma que en la lista de fotos y en la lista de música, pero no en la lista de películas.

Establecer video.

Permite cambiar la configuración de video.
(Consulte "Configuración de IMAGEN" en la página 92).

Establecer audio.

Permite cambiar la configuración de audio.
(Consulte "Configuración de AUDIO" en la página 97).

Escuchar música

- 1 Presione **Home** para acceder al menú de Casa.
- 2 Presione los botones de navegación para desplazarse hasta **Smart Share** y presione **ENTER**.
- 3 Presione los botones de navegación para desplazarse hasta el dispositivo que desea utilizar y presione **ENTER**.
- 4 Presione los botones de navegación para desplazarse hasta **Lista de música** y presione **ENTER**.
- 5 Presione los botones de navegación para seleccionar la carpeta o el archivo que desea utilizar y presione **ENTER**.
- 6 Reproduzca música mediante los siguientes menús/botones.

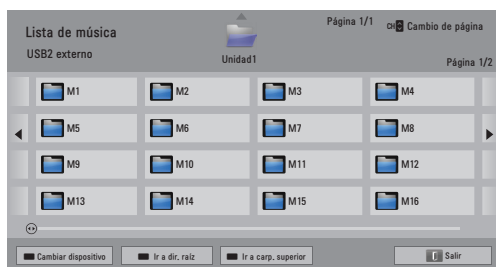

Botón	Descripción
Botón de navegación	Permite desplazarse por los archivos.
ENTER	Reproduce el archivo resaltado.
CH (▲, ▼)	Permite ir a la página anterior o siguiente.
Botón rojo	Cambiar dispositivo: permite utilizar una entrada diferente.
Botón verde	Permite ir a la carpeta raíz.
Botón amarillo	Permite ir a la carpeta superior.
Botón azul	Permite abrir el reproductor de música. Está habilitado durante la reproducción de música.

- 7 Controle la reproducción a través de los siguientes botones.

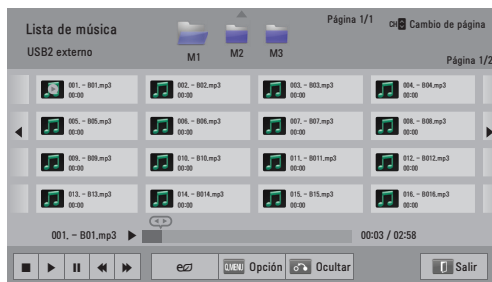

Botón	Descripción
■	Detiene la reproducción.
▶	Reproduce un archivo de música.
⏸	Pausa o reanuda la reproducción.
◀	Pasa al archivo anterior.
▶	Pasa al archivo siguiente.
< o >	Indica un cursor.
Ⓜ (ENERGYSAVING)	Aumenta o disminuye el brillo de la pantalla.
Q.MENU	Muestra el menú Opción (Consulte la pág.68).
BACK	Oculta la ventana de opciones. Para ver las opciones, presione ENTER .
EXIT	Regresa a la pantalla de menú anterior.

Sugerencias para reproducir archivos de música

- El televisor no admite las etiquetas ID3 integradas en archivos MP3.

Opciones de Q.MENU para la lista de música

- 1 Presione **Q. MENU**. Aparecerá una ventana emergente.
- 2 Presione los botones de navegación para desplazarse hasta la opción y presione **ENTER**.
- 3 Presione los botones de navegación para desplazarse hasta una de las siguientes opciones y presione **ENTER**.

! NOTA

- Los valores de las opciones modificados en la lista de películas no afectan la lista de fotos ni la lista de música.
- Los valores de opciones modificados en la lista de fotos y en la lista de música se cambian de la misma forma que en la lista de fotos y en la lista de música.

Establecer reproducción de audio.

Seleccione la opción Repetir o Aleatorio.

Establecer audio.

Permite cambiar la configuración de audio.
(Consulte "Configuración de AUDIO" en la página 97).

! NOTA

- El televisor no reproducirá archivos protegidos.
- Si el televisor no se utiliza por algún tiempo durante la reproducción, aparecerá el cuadro de información como protector de pantalla para evitar el efecto conocido como "quemadura de pantalla".
Para regresar a la pantalla Lista de música, presione **ENTER**.

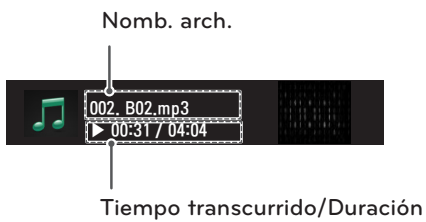

Función Vínculo de medios

(Esta función no está disponible en todos los países.)

El programa Vínculo de medios permite conectarse a un servidor de medios Plex. El servidor de medios Plex puede descargarse de forma gratuita en www.plexapp.com. Este servidor permite reproducir archivos multimedia y descargar aplicaciones Plex. Las aplicaciones Plex se descargan en la computadora y no ocupan espacio en el televisor.



NOTA

- Recomendamos instalar la versión del servidor de medios PLEX 0.9.1.14 o una versión superior en su Mac o PC. (Descargue el archivo de instalación en <http://www.plexapp.com/medialink>).
- La interfaz gráfica de usuario (GUI) se muestra en inglés. No se mostrarán los datos transmitidos cuando se utilicen los siguientes idiomas: tailandés, árabe, persa, hebreo, kurdo.
- Al usar el complemento de video, la carga inicial puede demorar un tiempo si el televisor no admite la reproducción de un archivo y debe realizarse una conversión en la computadora. El rendimiento de la conversión puede variar según la velocidad de la computadora y de la red.
- Al reproducir los archivos almacenados en la computadora, (películas, programas de TV, música), los formatos admitidos son los mismos que para la función DLNA. No se admite la función de omisión de contenido al reproducir música. (Lo mismo sucede con la función DLNA).
- Es posible que experimente problemas al reproducir películas en alta definición por Wi-Fi debido a una menor velocidad de la red.
- Al utilizar un enrutador, es posible que el televisor no detecte la computadora debido a la configuración del enrutador. (Por ejemplo, al utilizar la función de reenvío de multidifusión en algunos enrutadores, el televisor no puede detectar computadoras a través de Wi-Fi).
- Es posible que algunos complementos no funcionen según el formato del medio.
- Los complementos están sujetos a cambios y pueden dejar de funcionar sin previo aviso, según el criterio de los proveedores.

Conexión a Vínculo de medios

- 1 El televisor debe estar conectado a su red de origen. La conexión puede ser alámbrica o inalámbrica.
- 2 Descargue el servidor de medios Plex e instálelo.
 - Puede descargarlo de <http://www.plexapp.com/medialink>.
 - Para obtener más información sobre la instalación, visite el sitio web mencionado.
- 3 Al ejecutar PLEX por primera vez, el asistente lo guiará por los pasos para configurar el programa.
 - Para obtener información sobre la forma de usar el asistente, visite el sitio web mencionado.

Uso de Vínculo de medios

- 1 Presione **Home** para acceder al Menú de Casa.
- 2 Presione los botones de navegación para desplazarse hasta **Vínculo de medios** y luego presione **ENTER**.
- 3 Aparecerán las secciones de Vínculo de medios de la computadora conectada. Seleccione un icono para ver los archivos multimedia compartidos en esa categoría.



Opción	Descripción
1	Esta es una lista de las categorías configuradas en la computadora conectada.
2	Esta es una lista de los complementos para el contenido en línea.
3	Cambie el orden de la sección. <ul style="list-style-type: none"> • Por nombre de servidor: ordene la lista por nombre de servidor. • Por nombre de elemento: ordene la lista por nombre de elemento.
4	Seleccione otro dispositivo.
5	Al usar PLEX Online, puede instalar, eliminar o actualizar las aplicaciones en la computadora.
6	Vuelva a la pantalla anterior.
7	Salga de Vínculo de medios.

Visualización de películas

Vínculo de medios recolectará información sobre las películas compartidas según lo que se describe a continuación.

- 1 Presione **Home** para acceder al Menú de Casa.
- 2 Presione los botones de navegación para desplazarse hasta **Vínculo de medios** y luego presione **ENTER**.
- 3 Presione los botones de navegación para desplazarse hasta el video y luego presione **ENTER**.



Opción	Descripción
1	Vea información sobre la película seleccionada.
2	Vea imágenes capturadas del archivo de película.
3	Busque películas dentro de la sección.
4	Vea la lista de acuerdo al filtro seleccionado.
5	Seleccione reproducir la película en modo de pantalla llena. Si la película ya se ha reproducido, puede continuar desde la última escena.
6	Vuelva a la pantalla anterior.
7	Salga de Vínculo de medios.

Uso de la sección Música

Puede ver información sobre los archivos de música configurados para la sección Música y disfrutar esos archivos.

- 1 Presione **Home** para acceder al Menú de Casa.
- 2 Presione los botones de navegación para desplazarse hasta **Vínculo de medios** y luego presione **ENTER**.
- 3 Presione los botones de navegación para desplazarse hasta la sección Música y luego presione **ENTER**.



Opción	Descripción
1	Ordene los archivos de música en la sección seleccionada por Artista > Álbum > Título de la canción.
2	Seleccione una carpeta o una canción.
3	Seleccione ver el artista, el álbum y la información de la música seleccionada.
4	Busque archivos de música dentro de la sección.
5	Vea la lista de acuerdo al filtro seleccionado.
6	Vuelva a la pantalla anterior.
7	Salga de Vínculo de medios.

Uso de la sección Programación de TV

Puede ver información sobre los programas incluidos en la sección Programas de TV y disfrutar esos programas.

- 1 Presione **Home** para acceder al Menú de Casa.
- 2 Presione los botones de navegación para desplazarse hasta **Vínculo de medios** y luego presione **ENTER**.
- 3 Presione los botones de navegación para desplazarse hasta la sección Programas de TV y luego presione **ENTER**.

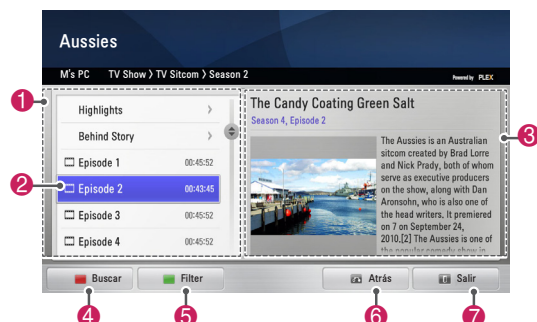

Opción	Descripción
1	Ordene los archivos de programas de TV en la sección seleccionada por Nombre del programa > Temporada > Episodio.
2	Seleccione una carpeta o un programa.
3	Vea información sobre el programa seleccionado.
4	Busque programas de TV dentro de la sección.
5	Vea la lista de acuerdo al filtro seleccionado.
6	Vuelva a la pantalla anterior.
7	Salga de Vínculo de medios.

Instalación de complementos

Vínculo de medios permite instalar complementos para disfrutar contenidos multimedia en la Web.

- 1 Presione **Home** para acceder al Menú de Casa.
- 2 Presione los botones de navegación para desplazarse hasta **Vínculo de medios** y luego presione **ENTER**.
- 3 Presione el botón amarillo para seleccionar **PLEX Online**.

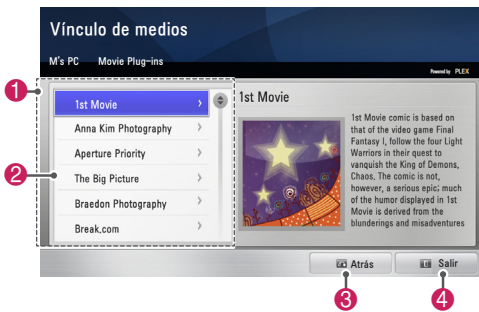

Opción	Descripción
1	Mueva el cursor hasta un complemento para ver información sobre el complemento en el panel derecho. Complementos instalados: puede ejecutarlos, actualizarlos, volver a instalarlos o eliminarlos. Complementos no instalados: puede instalarlos. Una vez instalados, puede ejecutar los complementos si selecciona el complemento de video, música o imagen en la pantalla principal de Vínculo de medios.
2	Vea una lista de los complementos disponibles para instalar.
3	Vuelva a la pantalla anterior.
4	Salga de Vínculo de medios.

Función Máquina del tiempo

(Excepto series LV3700)

Precauciones al utilizar el dispositivo USB

Sugerencias para la función Máquina del tiempo

- Solo se puede reconocer un dispositivo de almacenamiento USB.
- No se puede reconocer un dispositivo de almacenamiento USB que se encuentra conectado a través de un concentrador USB.
- Es posible que no se reconozca un dispositivo de almacenamiento USB que utiliza un programa de reconocimiento automático.
- Es posible que no se pueda reconocer un dispositivo de almacenamiento USB que utiliza un controlador propio.
- Si existen varias particiones o un lector de tarjetas, se pueden reconocer hasta cuatro tarjetas de memoria de forma simultánea.
- La velocidad de reconocimiento de un dispositivo de almacenamiento USB depende de cada dispositivo.
- No apague el televisor ni desconecte el dispositivo USB cuando el dispositivo de almacenamiento USB conectado se encuentre en ejecución. Cuando este tipo de dispositivos se separan o desconectan repentinamente, los archivos almacenados o el dispositivo de almacenamiento USB pueden resultar dañados.
- Si se utiliza un dispositivo de almacenamiento USB que requiere una fuente de alimentación externa, conecte el dispositivo a la alimentación. De lo contrario, es posible que no se reconozca el dispositivo.
- Conecte el dispositivo de almacenamiento USB con el cable que proporciona el fabricante. Si lo conecta con un cable diferente al del fabricante o un cable excesivamente largo, es posible que no se reconozca el dispositivo.
- Es posible que algunos dispositivos de almacenamiento USB no sean compatibles o no funcionen correctamente.
- El televisor muestra hasta 128 caracteres del nombre de un archivo.
- Realice copias de seguridad de los archivos importantes ya que los datos del dispositivo USB pueden dañarse. La administración de datos es responsabilidad del cliente; por lo tanto, el fabricante no se hace responsable por los daños en los datos.
- La capacidad recomendada es 40 GB o más; 1 TB o menos para un disco duro USB.
- Es posible que cualquier otro dispositivo con más capacidad que la recomendada no funcione correctamente.
- Es posible que la reproducción de una película no se realice correctamente cuando se utiliza una conexión USB que no admite alta velocidad.
- También se admiten dispositivos de almacenamiento USB inferiores a USB 2.0. Pero es posible que no funcionen correctamente en la lista de películas.
- Mantenga la estabilidad del disco duro externo mediante la herramienta de evaluación comparativa del disco duro con el fin de garantizar su funcionamiento eficaz.
- Las herramientas de evaluación comparativa del disco duro verifican el rendimiento del disco duro, lo que incluye velocidad de lectura/escritura, tiempo de acceso y estabilidad. Una vez descargada la herramienta de evaluación comparativa del disco duro, es fácil realizar búsquedas en el sitio web y aprender a utilizarla.
- El disco duro USB para la función Máquina del tiempo solo admite los tipos de discos SSD o HDD. (No se admiten memorias USB).
- Un disco SSD (unidad de estado sólido) posee un número limitado de ciclos de escritura y eliminación. Se recomienda utilizar un disco HDD (disco duro) para este producto.

Máquina del tiempo (Pausar y volver a reproducir TV en vivo)

Esta función permite a la unidad grabar en forma automática programas de TV en vivo para verlos en cualquier momento.

Cuando la función Máquina del tiempo está activada, puede pausar y rebobinar la programación normal del televisor en cualquier momento sin perderse nada de la transmisión en directo. Es posible que las funciones Máquina del tiempo y Grabación no funcionen cuando la señal es débil. Estas funciones se pueden usar solamente después de inicializar el dispositivo USB.

Conectar dispositivos de almacenamiento USB

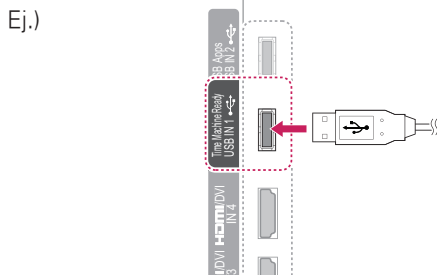

- 1 Conecte el dispositivo USB a las tomas **USB IN 1/TimeMachine Ready** ubicadas en el lateral del televisor.
- 2 Para utilizar el dispositivo USB (de más de 40 GB) con la función Máquina del tiempo, ejecute la inicialización del disco duro USB.

! NOTA

- Se inicializa el disco duro conectado al dispositivo USB como modo de disco para la función Máquina del tiempo.
- Se activa únicamente al conectar el disco duro USB disponible para la función Máquina del tiempo.
- Cuando se ejecute la inicialización del dispositivo USB, se borrarán todos los datos almacenados en el dispositivo USB.
- Durante la ejecución de la inicialización del dispositivo USB, no extraiga el dispositivo USB. Esto puede producir un error en el televisor y en el dispositivo de almacenamiento.

Inicialización del dispositivo USB

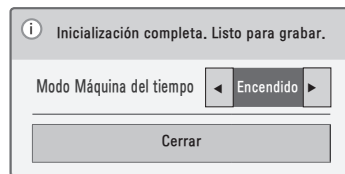
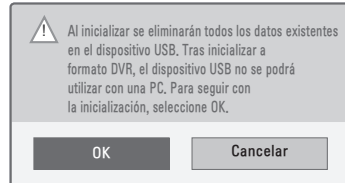
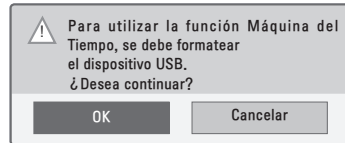

- 1 Conecte el dispositivo USB no formateado para la función Máquina del tiempo y presione **REC** para inicializar el dispositivo USB.
- 2 Presione los botones de navegación para desplazarse hasta **OK** y presione **ENTER**.
- 3 Presione los botones de navegación para desplazarse hasta **Encendido** o **Apagado** y presione **ENTER**.

! NOTA

- Cuando finalice la inicialización, aparecerá un aviso emergente de finalización y el disco duro USB conectado quedará disponible para la función Máquina del tiempo.
- El tiempo de inicialización varía según la capacidad del dispositivo USB.
- La PC no reconoce el dispositivo USB inicializado.
- Cuando se conecte un dispositivo USB de menos de 40 GB, la inicialización del dispositivo USB no se activará.
- El tamaño del disco duro externo admitido para realizar la copia de seguridad es 1 TB como máximo.

Cambio al modo Máquina del tiempo durante el uso de la función Máquina del tiempo

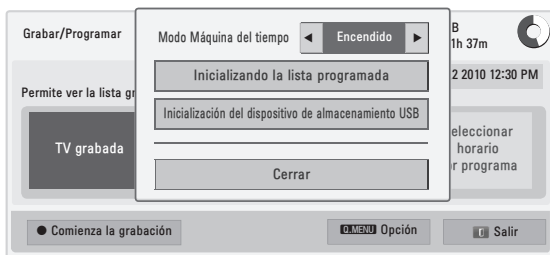

- 1 Después de conectar el dispositivo USB, presione el botón **ENTER**.
- 2 Presione el botón amarillo para ver el menú de opciones Máquina del tiempo y luego presione **Q.MENU**.
- 3 Presione los botones de navegación para desplazarse hasta **Modo Máquina del tiempo** y presione **ENTER**.
- 4 Presione los botones de navegación para desplazarse hasta **Encendido o Apagado** y presione **ENTER**.
- 5 Al finalizar, presione **EXIT**.
Para volver al menú anterior, presione **BACK**.

Reinicialización del dispositivo USB durante el uso de la función Máquina del tiempo

- 1 Después de conectar el dispositivo USB, presione el botón **ENTER**.
- 2 Presione el botón amarillo para ver el menú de opciones Máquina del tiempo y luego presione **Q.MENU**.
- 3 Presione los botones de navegación para desplazarse hasta **Iniciación de dispositivo de almacenamiento USB** y presione **ENTER**.
- 4 Al finalizar, presione **EXIT**.
Para volver al menú anterior, presione **BACK**.

Menú	Descripción
TV grabada	Permite desplazarse hasta la opción TV grabada .
Lista de programaciones	Permite desplazarse hasta la opción Lista de programaciones .
Elegir horarios por fecha	Permite desplazarse hasta la opción Programación .
Seleccionar horario por programa	Permite configurar el temporizador de grabación al desplazarse hasta la opción Guía de programación.

Progreso de la Máquina del tiempo



- 1 Después de conectar el dispositivo USB, presione el botón **ENTER**.

En cuanto se inicie la función Máquina del tiempo, aparecerá una barra de progreso que indicará el estado de la grabación en la parte inferior de la pantalla.

- Presione el botón **BACK** para ocultar la "barra de progreso" o presione el botón **ENTER** para mostrar la "barra de progreso".
- Esta función permanece activa incluso si se cambia de programa con la función Máquina del tiempo en ejecución.

¿Qué es la "barra de progreso"?

Esta función indica qué segmento se puede revisar con la función Máquina del tiempo y posee dos posiciones: actualmente en pantalla y transmisión en directo (live broadcast).

- ① Vista previa
- ② Ubicación actual y tiempo de progreso de la reproducción
- ③ Tiempo de progreso total de la función Máquina del tiempo
 - ▶ Reproducir
 - ▶▶ Adelantar
 - ◀◀ Rebobinar
 - ⏸ Pausa
 - ↶ Visión directa +
 - ↷ Visión directa -
 - ▶▶▶ Una pantalla a la vez
 - ▶▶▶▶ Reproducir lentamente

! **NOTA**

- Para ahorrar espacio en el disco duro, si no hay señal, no se guarda ningún elemento.
- La función Máquina del tiempo puede utilizarse durante 2 horas como máximo.
- No se puede cambiar de programa ni de entrada durante la grabación.
- Al encender la unidad, el disco duro puede demorar hasta 3 minutos en inicializarse.
- Es posible que no se inicie la grabación o la reproducción de un programa grabado si el programa está protegido contra copias.
- El tiempo de grabación instantáneo está establecido en 3 horas y el tiempo máximo admitido es de 5 horas.
- Se crea una miniatura cada 3 minutos para las grabaciones de más de 18 minutos de duración y cada 1 ó 3 minutos para las grabaciones de menos de 18 minutos de duración.
- Se crean hasta 6 miniaturas en una pantalla.
- La función Máquina del tiempo se encuentra disponible en Canal DTV.
- No es posible grabar canales que sean solo de audio.
- Es posible grabar y disfrutar programas de televisión digital 3D.

Reproducción durante el uso de la función**Máquina del tiempo**

Durante la reproducción de la función Máquina del tiempo, se encuentran disponibles las siguientes opciones.

Uso del control remoto

Durante el uso de la función Máquina del tiempo, puede reproducir los segmentos guardados en forma temporal mediante diversos métodos.

Botón	Descripción
◀▶	Durante la reproducción, presione varias veces el botón REBOBINAR (◀▶) o ADELANTAR (▶▶) para aumentar la velocidad. - Cada vez que presione el botón, la velocidad aumentará por etapa (hasta 4 etapas).
⏸▶	Durante la reproducción, presione el botón Pausa (⏸) . - Aparecerá la pantalla de pausa. - Cada vez que presione el botón Pausa (⏸) , la reproducción se realizará pantalla por pantalla (⏸▶). - Presione el botón Pausa (⏸) y, a continuación, utilice el botón ADELANTAR (▶▶) para avanzar en cámara lenta (⏸▶).
<>, ENTER	Al mover el cursor con los botones de navegación (<>) durante la reproducción y al presionar el botón ENTER , la pantalla reproduce directamente la pantalla en la que se encuentra el cursor. (↻, ↻)
LIVE TV	Para ver la actual transmisión en directo, presione el botón LIVE TV durante la reproducción.

Grabar

Utilice esta función cuando no pueda mirar el programa que desee por no estar en su casa.

Iniciar/Parar la grabación

Puede grabar el programa que esté mirando.

Iniciar la grabación

- 1 Presione **REC** para iniciar la grabación.

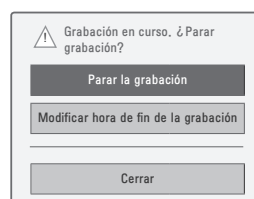
Parar la grabación

- 1 Presione **REC** para detener la grabación.
- 2 Presione los botones de navegación para desplazarse hasta **Parar la grabación** y presione **ENTER**.

NOTA

- También puede detener la grabación al presionar **STOP**.

Modificar la hora de finalización de la grabación

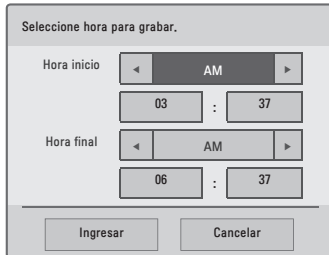
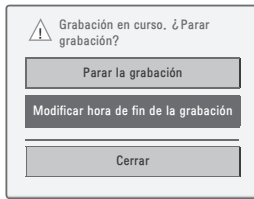

- 1 Presione **REC** para detener la grabación.
- 2 Presione los botones de navegación para desplazarse hasta **Modificar hora de fin de la grabación** y presione **ENTER**.
- 3 Presione los botones de navegación para desplazarse y determinar la hora de finalización de la grabación. A continuación, presione **ENTER**.

! NOTA

- Durante la grabación, si el espacio de almacenamiento disponible es insuficiente, la grabación se detiene automáticamente.
- Las grabaciones de menos de 10 segundos de duración no se guardan.
- El tiempo máximo de grabación disponible es de 5 horas.
- Para ahorrar espacio en el disco durante la grabación de transmisiones, no se guardan los datos cuando no hay señal.
- La función de grabación no se inicia si el programa está protegido contra copias.
- La hora que se muestra en pantalla puede ser levemente diferente a la hora actual.
- Cuando no hay señal o se está viendo una película desde su origen, la hora que se muestra en pantalla puede ser levemente diferente a la hora actual.

! ADVERTENCIA

- Los materiales transmitidos están protegidos por derechos de autor, y ciertos materiales solo pueden grabarse y reproducirse con una autorización del propietario de los derechos de autor.
- Las grabaciones de audio y video que realice con este grabador son solo para su uso personal. No puede venderlas, prestarlas ni alquilarlas a otras personas.

Programar

Programación

Esta función permite registrar fácilmente la grabación reservada. Se ha establecido el temporizador de grabación.

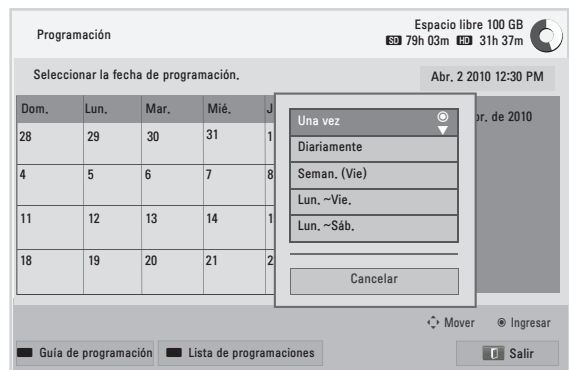
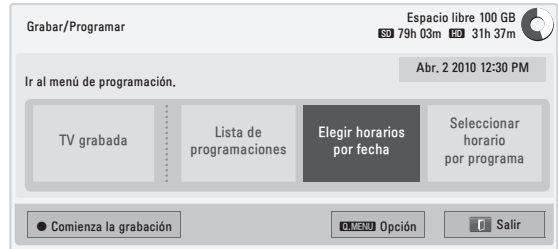

- 1 Después de conectar el dispositivo USB, presione el botón **ENTER**.
- 2 Presione el botón amarillo.
- 3 Presione los botones de navegación para desplazarse hasta **Elegir horarios por fecha** y presione **ENTER**.
- 4 Presione los botones de navegación para desplazarse y seleccionar una fecha. A continuación, presione **ENTER**.
- 5 Presione los botones de navegación para desplazarse y seleccionar Opción de repetición. A continuación, presione **ENTER**.
- 6 Presione los botones de navegación para desplazarse y establecer el tipo de programación, la hora y el programa. A continuación, presione **ENTER**.
- 7 Al finalizar, presione **EXIT**. Para volver al menú anterior, presione **BACK**.

Lista de programaciones

Esta función se utiliza para ver los programas programados. Es posible guardar hasta 30 programas.



- 1 Después de conectar el dispositivo USB, presione el botón **ENTER**.
- 2 Presione el botón amarillo.
- 3 Presione los botones de navegación para desplazarse hasta **Lista de programaciones** y presione **ENTER**.
- 4 Presione los botones de navegación para seleccionar el programa deseado y presione **ENTER**.
- 5 Al finalizar, presione **EXIT**.
Para volver al menú anterior, presione **BACK**.

Menú	Descripción
Modificar	Permite editar el contenido de Fecha de inicio/Hora inicio/Hora final/Título/Repetir. Debe presionar el botón BACK para guardar el contenido editado. Esta función está deshabilitada para la grabación reservada.
Borrar	Permite eliminar el elemento seleccionado de la lista.
Borrar todo	Permite eliminar todos los elementos de la lista.
Cerrar	Permite cerrar el menú emergente.

Inicializando la lista programada

Esta función se utiliza para restaurar la lista de programaciones.

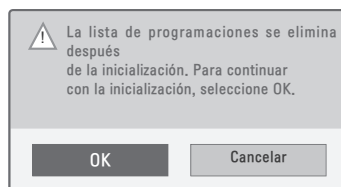
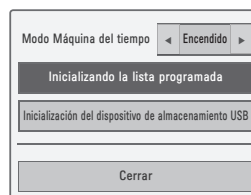

- 1 Después de conectar el dispositivo USB, presione el botón **ENTER**.
- 2 Presione el botón amarillo para ver el menú de opciones Máquina del tiempo y luego presione **Q.MENU**.
- 3 Presione los botones de navegación para desplazarse hasta **Inicializando la lista programada** y presione **ENTER**.
- 4 Presione los botones de navegación para desplazarse hasta **OK** y presione **ENTER**. Ejecute la inicialización de la lista programada.
- 5 Al finalizar, presione **EXIT**.
Para volver al menú anterior, presione **BACK**.

Guía de programación

Esta función permite registrar fácilmente la grabación reservada. (Consulte "Función EPG (guía de programación electrónica) en el modo digital" en la página 85).

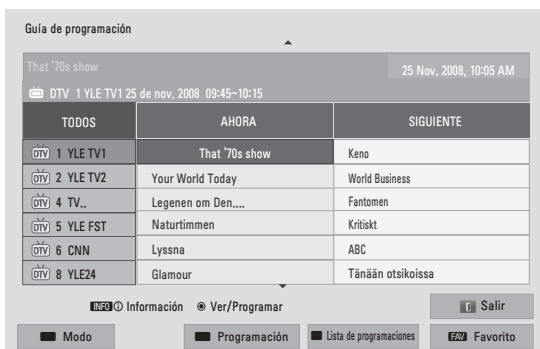
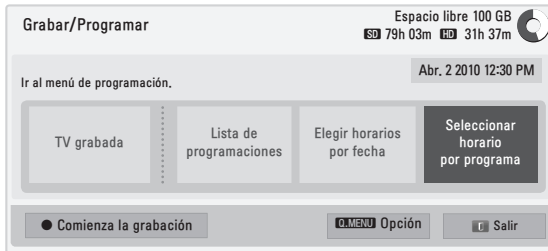

- 1 Después de conectar el dispositivo USB, presione el botón **ENTER**.
- 2 Presione el botón amarillo.
- 3 Presione los botones de navegación para desplazarse hasta **Seleccionar horario por programa** y presione **ENTER**.
- 4 Presione los botones de navegación para desplazarse y seleccionar un programa. A continuación, presione **ENTER**.
- 5 Al finalizar, presione **EXIT**.
Para volver al menú anterior, presione **BACK**.

NOTA

- La grabación no se puede realizar en los programas con protección contra copias incorporada.

Programa con protección de copia: error al grabar.

- Cuando se graba una fuente externa de mala calidad, la calidad de la grabación no es óptima.
- El tiempo de grabación manual disponible es de 5 horas como máximo y de 2 minutos como mínimo.
- Si la estación de transmisión envía información incorrecta sobre la fecha y la hora, es posible que se produzcan errores en la grabación reservada.
- Si se establecen programas diferentes para la grabación programada y la reservada a la misma hora, el televisor se enciende en el programa de la grabación reservada.
- Si apaga el televisor durante la grabación, es posible que el programa que esté grabando no se guarde. Por lo tanto, se recomienda presionar el botón **STOP** (■) y revisar la lista reservada/grabada antes de apagar el televisor.
- No se puede reservar la grabación por un periodo menor a 10 segundos.
- Como la hora y el título del programa para la función Grabar/Recordar se basa en la información que se transmite desde la estación de transmisión, esta información puede ser diferente a la hora y el título reales. Todo depende de la situación de la estación de transmisión.
- La hora de la grabación puede variar en función de la resolución de la señal de entrada o la capacidad del disco duro USB.
- Si llega la hora de iniciar la grabación reservada y el televisor se encuentra apagado, el televisor enciende el componente necesario para realizar la grabación y continúa con el proceso de reserva.
- Si llega la hora de iniciar la grabación reservada y la grabación inmediata se encuentra en curso, se detiene y se guarda la grabación del programa que se está grabando en ese momento, y se procede a ejecutar la grabación reservada.
- Si el televisor se desconecta o se apaga, la grabación reservada no se puede ejecutar.

TV Grabada

Es posible ver un resumen de la lista de programas grabados.

También es posible reproducir el programa grabado que se ha almacenado en el dispositivo USB.

Lista grabada del televisor

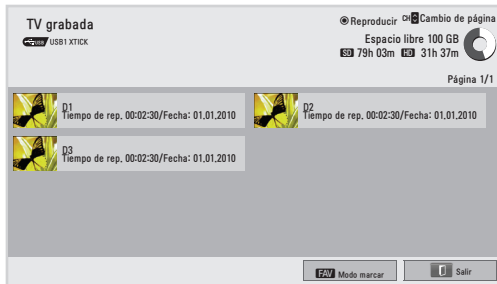

- 1 Después de conectar el dispositivo USB, presione el botón **ENTER**.
- 2 Presione el botón verde para seleccionar la opción **TV grabada**.
- 3 Presione los botones de navegación para seleccionar el programa grabado y presione **ENTER**.
- 4 Al finalizar, presione **EXIT**.
Para volver al menú anterior, presione **BACK**.

! NOTA

- Si el disco está dañado, es posible que se borre una parte o todos los elementos de la lista de grabación.
- La cantidad máxima de grabaciones que la lista de grabación puede incluir es 200. Cuando el número de grabaciones de la lista de grabación llega a 200, no se pueden realizar más grabaciones.
- Cuando la grabación se reproduce por completo, la pantalla permanece detenida por 10 segundos y, a continuación, la reproducción finaliza automáticamente.
- La grabación puede reproducirse incluso durante la ejecución de la grabación reservada.
- Durante la reproducción de la grabación, el disco duro puede generar cierto nivel de ruido.
- Este ruido no está relacionado con el rendimiento ni con la fiabilidad del producto. Además, es normal que un disco duro genere cierto nivel de ruido.
- No es posible reproducir el programa grabado en otro televisor de acuerdo con la política de copyright. Si intenta reproducir el programa grabado en otro televisor, verá una pantalla en negro.

Modo marcar

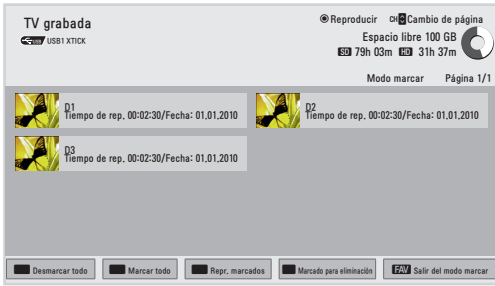

- 1 Después de conectar el dispositivo USB, presione el botón **ENTER**.
- 2 Presione el botón verde para seleccionar la opción **TV grabada**.
- 3 Presione **FAV** para marcar el programa grabado deseado.
- 4 Presione los botones de navegación para seleccionar el programa grabado que desee utilizar.
- 5 Presione el botón amarillo para reproducir el programa grabado que ha marcado.

Botón	Descripción
Botón Rojo	Desmarcar todo: permite cambiar el estado de los programas grabados de marcados a no marcados.
Botón Verde	Marcar todo: permite marcar todos los programas grabados de la lista.
Botón Amarillo	Repr. marcados: permite reproducir el primer archivo seleccionado. Una vez que finaliza la reproducción de un programa grabado, se reproduce automáticamente el siguiente programa seleccionado.
Botón Azul	Marcado para eliminación: permite borrar los programas grabados que se han marcado.
FAV	Permite salir del Modo marcar.

Reproducir programas grabados

Es posible reproducir un programa seleccionado de la lista de programas grabados.



- 1 Después de conectar el dispositivo USB, presione el botón **ENTER**.
- 2 Presione el botón verde para seleccionar la opción **TV grabada**.
- 3 Presione los botones de navegación para seleccionar el programa grabado y presione **ENTER**.
- 4 Presione el botón verde para seleccionar **Opción** y presione **ENTER**.
- 5 Al finalizar, presione **EXIT**.













Para volver al menú anterior, presione **BACK**.

Menú	Descripción
Reproducir según el tiempo de reproducción anterior.	Permite reanudar la reproducción en el punto en el que se detuvo anteriormente.
Reproducir desde el comienzo.	Permite reproducir los programas grabados seleccionados.
Cambiar nombre	Permite cambiarle el nombre al programa.
Borrar	Permite borrar el programa.

¿Qué es la “barra de progreso”?





Esta función indica qué segmento del programa grabado se puede revisar y posee dos posiciones: actualmente en pantalla y transmisión en directo (live broadcast).











- 1 Vista previa
- 2 Ubicación actual y tiempo de progreso de la reproducción
- 3 Tiempo de progreso total del programa grabado

-  Reproducir
-  Adelantar
-  Rebobinar
-  Pausa
-  Visión directa +
-  Visión directa -
-  Una pantalla a la vez
-  Reproducir lentamente
-  (Azul) Iniciar intervalo de repetición
-  (Amarillo) Iniciar intervalo de edición de clip
-  (Azul) Finalizar intervalo de repetición
-  (Amarillo) Finalizar intervalo de edición de clip
-  Intervalo de repetición

Uso del control remoto

Es posible establecer varias opciones durante la reproducción del programa grabado.

Botón	Descripción
	Durante la reproducción, presione varias veces el botón REBOBINAR () o ADELANTAR () para aumentar la velocidad. - Cada vez que presione el botón, la velocidad aumentará por etapa (hasta 4 etapas).
Botón Verde	Opción: presione el botón verde para establecer la configuración de video y audio de los archivos grabados.
Botón Amarillo	Edición de clip : Presione el botón AMARILLO en el punto de inicio en el que desea establecer el intervalo de edición de clip y presione este botón nuevamente en el punto de finalización. Para guardar esta configuración, seleccione Sí. - El inicio del intervalo de edición de clip se muestra como  y el fin de dicho intervalo se muestra como  en la barra de progreso de la grabación ubicada en la parte inferior de la pantalla. El inicio y el fin del intervalo de edición de clip se pueden establecer hacia adelante o hacia atrás. - No se pueden guardar intervalos menores a los 10 segundos.

Botón	Descripción
Botón Azul	Repetir : Presione el botón AZUL en el punto de inicio en el que desea establecer el intervalo de repetición y presione este botón nuevamente en el punto de finalización. Para cancelar la reproducción del intervalo de repetición, presione el botón AZUL una vez más. - El inicio del intervalo de repetición se muestra como  y el fin se muestra como  en la barra de progreso de la grabación ubicada en la parte inferior de la pantalla. El inicio y el final del intervalo de repetición se pueden establecer hacia adelante o hacia atrás. - No se pueden establecer intervalos menores a los 10 segundos. - Cuando se cancela el intervalo de repetición, se reanuda la reproducción normal desde el punto de finalización del intervalo.
	Durante la reproducción, presione el botón Pausa (). - Aparecerá la pantalla de pausa. - Cada vez que presione el botón Pausa (), la reproducción se realizará pantalla por pantalla (). - Presione el botón Pausa () y, a continuación, utilice el botón ADELANTAR () para avanzar en cámara lenta (). - Si no presiona ningún botón durante los 10 minutos posteriores a la activación de la pausa, la reproducción se reanuda.
< >, ENTER	Al mover el cursor con los botones de navegación (< >) durante la reproducción y al presionar el botón ENTER, la pantalla reproduce directamente la pantalla en la que se encuentra el cursor. ( , )
3D (para TV en 3D)	Permite ver videos 3D.

Función EPG (guía de programación electrónica) en el modo digital

Este sistema cuenta con una guía de programación electrónica (EPG) que lo ayuda a navegar a través de todas las opciones de visualización posibles. La función EPG brinda información como listas de programas y la hora de inicio y de finalización de todos los servicios disponibles. Asimismo, la información detallada sobre el programa a menudo está disponible en la EPG (la disponibilidad y la cantidad de detalles de estos programas varían de acuerdo con cada emisora en particular). Esta función se puede utilizar solamente cuando la información de la EPG se transmite por empresas emisoras. La EPG muestra los detalles del programa para los 8 días posteriores.

Activar o desactivar la función EPG

- 1 Presione **GUIDE** para activar o desactivar la función EPG.

Seleccionar un programa

- 1 Presione los botones de navegación o **CH (^ v)** para seleccionar el programa que desee mirar.

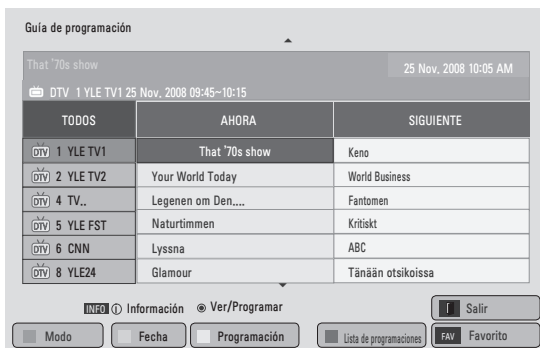

Modo de guía AHORA/SIGUIENTE

Puede ver el programa que se transmite en ese momento y el próximo de la programación.

Botón	Descripción
Botón Rojo	Pasa al modo EPG.
Botón Amarillo	Ingresa al modo de programación (Consulte la pág.79).
Botón Azul	Ingresa al modo de lista de programaciones (Consulte la pág.80).
ENTER	Al seleccionar "Ahora", la pantalla pasa al programa seleccionado y la función EPG desaparece. Al seleccionar "Siguiente", aparece una ventana emergente de reserva.
< o >	Selecciona la programación de AHORA o SIGUIENTE.
^ o v	Selecciona el programa de transmisión.
CH (^, v)	Retrocede o avanza.
GUIDE	Desactiva la función EPG.
BACK	
EXIT	

Modo de guía de 8 días

Botón	Descripción
Botón Rojo	Pasa al modo EPG.
Botón Verde	Ingresa al modo de configuración de fechas.
Botón Amarillo	Ingresa al modo de programación (Consulte la pág.79).
Botón Azul	Ingresa al modo de lista de programaciones (Consulte la pág.80).
ENTER	Al seleccionar "Programa de transmisión actual", la pantalla pasa al programa seleccionado y la función EPG desaparece. Al seleccionar "Programa de transmisión futura", aparece una ventana emergente de reserva.
< o >	Selecciona el programa.
^ o v	Selecciona el programa de transmisión.
CH (^, v)	Retrocede o avanza.
GUIDE	Desactiva la función EPG.
BACK	
EXIT	

Modo de configuración de fechas

Botón	Descripción
Botón Verde v	Desactiva el modo de configuración de fechas.
BACK	
ENTER	Cambia la fecha seleccionada.
< o >	Selecciona una fecha.
GUIDE	Desactiva la función EPG.
EXIT	

Cuadro de información detallada

Botón	Descripción
INFO	Activa o desactiva la función de información detallada.
^ o v	Texto hacia arriba/abajo.
< o >	Selecciona el modo de configuración Grabación por temporizador/Recordar.
GUIDE	Desactiva la función EPG.
EXIT	

IMÁGENES 3D (PARA TV 3D)

Tecnología 3D

Este televisor puede mostrar imágenes en 3D a través de la transmisión en 3D o al conectar el televisor a un dispositivo compatible, como un reproductor 3D Blu-ray. El televidente debe usar anteojos 3D compatibles para poder ver estas imágenes en formato 3D.

Al ver imágenes en 3D

- Para mirar TV en 3D, debe ponerse los anteojos 3D. Para obtener mejores resultados, debe usar anteojos 3D de la marca LG. Las imágenes en 3D no se ven correctamente al usar otra marca de anteojos 3D. Consulte el manual de los anteojos 3D para obtener instrucciones acerca de cómo usar los anteojos 3D.
- Al ver imágenes en 2D, se recomienda sacarse los anteojos 3D. Si mira imágenes en 2D con los anteojos 3D puestos, es posible que las vea distorsionadas.

(LCD)

- Recomendamos mantener una distancia de al menos dos veces la longitud diagonal de la pantalla al observar videos 3D.

(Plasma)

- Luego de encender el televisor, se necesitan algunos segundos para que se calibre.
- Es posible que el televisor parpadee levemente si la imagen 3D se ve bajo una luz fluorescente de triple longitud de onda (de 50 Hz a 60 Hz) o una lámpara fluorescente magnética (de 50 Hz a 60 Hz). En tales casos, se recomienda apagar las luces.
- Si hay un obstáculo entre el televisor y los anteojos 3D, las imágenes en 3D no se mostrarán correctamente.
- No use el televisor cerca de otros electrodomésticos o equipos de RF.
- Si se encuentra recostado, es posible que no pueda ver las imágenes en 3D.
- Si retira la vista del aparato y luego vuelve a fijar los ojos en el programa 3D, es posible que necesite un tiempo para ver las imágenes en 3D.

Al utilizar anteojos 3D

- No utilice los anteojos 3D para reemplazar sus anteojos correctivos, anteojos de sol o gafas protectoras.
- No guarde los anteojos 3D en lugares con temperaturas bajas o altas.
- Evite que caigan objetos sobre los anteojos 3D. No deje caer ni doble los anteojos.
- Los anteojos 3D se rayan con facilidad; asegúrese de limpiarlos únicamente con un paño suave. Sacuda el paño para asegurarse que no tenga polvo antes de limpiar los anteojos, para evitar que se rayen.





Rango de visión de las imágenes 3D

El tamaño del televisor, el ángulo de visión y otras circunstancias pueden cambiar la distancia y el ángulo de visión.

Distancia de visión	Distancia de visión máxima
De 2 m a 7 m	10 m

Ver imágenes 3D

- 1 Reproduzca el video 3D.
- 2 Presione **3D** para ver las imágenes 3D.
- 3 Use los anteojos 3D.
- 4 Presione los botones de navegación para desplazarse hasta **OK** y presione **ENTER**.
- 5 Presione los botones de navegación para seleccionar la forma y luego presione **ENTER**.

Modo	Descripción
2D » 3D	Se cambian las imágenes 2D por las imágenes 3D. Los videos 2D convertidos a 3D pueden parecer menos reales que los títulos producidos originalmente como videos 3D. 
Lado a lado	
Arriba y abajo	
Damero	
Secuencial de marco	

- 6 Presione el botón **3D** para seleccionar la opción **2D desact.** o **3D apagado**.

Opción	Descripción
3D -> 2D	Muestra imágenes 2D sin incluir efectos 3D.
3D apagado	Muestra las imágenes en el formato original.
2D -> 3D	Muestra imágenes 3D.
Cancelar	Cierra la ventana emergente.

Configurar imágenes 3D

- 1 Presione **3D OPTION** mientras ve imágenes 3D. Aparecerá una ventana emergente.
- 2 Presione los botones de navegación para desplazarse hasta una de las siguientes opciones y presione **ENTER**.

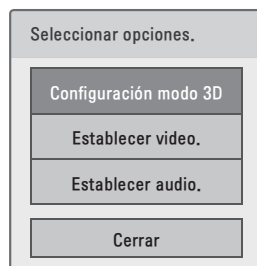

Configuración modo 3D

Opción (según el modelo)	Descripción
Tam. imág. 3D	Corta los bordes externos de la imagen y la alarga para que ocupe la pantalla completa en el modo 3D.
Corrección imagen 3D	Seleccione Izquierda/Derecha o Derecha/Izquierda . Seleccione la pantalla de video 3D con mejor visibilidad.
Prof. en 3D	Ajusta el efecto estereoscópico de la imagen 3D convertida a partir de una imagen 2D.
Punto de vista 3D	Mueve la imagen 3D hacia adelante y hacia atrás para ajustar la perspectiva 3D.
Balance imagen 3D	Ajusta la diferencia de color y brillo entre los lados derecho e izquierdo de la imagen en modo 3D.
Optimización 3D	Optimiza la pantalla de imagen 3D para el entorno de visualización.

Establecer video.

Permite cambiar la configuración de video (consulte "Configuración de IMAGEN" en la página 92).

Establecer audio.

Permite cambiar la configuración de audio (consulte "Configuración de AUDIO" en la página 97).

**PRECAUCIÓN**

- Es posible que algunos menús no funcionen durante la visualización de imágenes 3D.
- Las imágenes 3D se deshabilitan automáticamente cuando se cambia la fuente de entrada o el canal DTV.
- Es posible que no se vea correctamente la pantalla si ve imágenes DTV 2D con el modo 3D.
- El efecto 3D se puede ver cuando selecciona correctamente el modo 3D para la señal de entrada 3D suministrada al televisor.
- En los archivos *.mpo (archivos de cámara en 3D), el modo de imagen 3D se activa automáticamente.

**NOTA**









(LCD)

- El "Indicador de Poder" se apaga automáticamente al visualizar imágenes 3D.
- Solamente puede elegir "Apagado o Cine" con el botón **AV MODE** del control remoto.
- Mientras se reproducen las imágenes 3D, la función Ahorro de energía se mantiene deshabilitada.
- Al reproducir contenido en 3D, el menú de Casa queda desactivado.
- No puede ingresar al menú de Casa mientras ve imágenes 3D.

PERSONALIZAR LA CONFIGURACIÓN DE TV

El menú CONFIGURAR

- 1 Presione **Home** para acceder al menú de Casa.
- 2 Presione los botones de navegación para seleccionar el menú **CONFIGURAR** y presione **ENTER**.
- 3 Presione los botones de navegación para desplazarse hasta uno de los siguientes menús y presione **ENTER**.
- 4 Presione los botones de navegación para desplazarse hasta el tipo de configuración u opción que desee utilizar y presione **ENTER**.
- 5 Al finalizar, presione **EXIT**.

Menú		Descripción
	CANAL	Configura y edita los canales.
	IMAGEN	Ajusta el tamaño, la calidad o el efecto de las imágenes.
	AUDIO	Ajusta la calidad, el efecto o el nivel de volumen del sonido.
	HORA	Establece la hora, la fecha o la función Temporizador.
	BLOQUEAR	Bloquea o desbloquea canales y programas.
	OPCIÓN	Personaliza la configuración general.
	RED	Establece la configuración de la red.
	SOPORTE	Verifica la información del usuario.

Personalizar la configuración

Configuración de CANAL

- 1 Presione **Home** para acceder al menú de Casa.
- 2 Presione los botones de navegación para desplazarse hasta **CONFIGURAR** y presione **ENTER**.
- 3 Presione los botones de navegación para desplazarse hasta **CANAL** y presione **ENTER**.
- 4 Presione los botones de navegación para desplazarse hasta el tipo de configuración u opción que desee utilizar y presione **ENTER**.
- Para regresar al nivel anterior, presione **BACK**.
- 5 Al finalizar, presione **EXIT**.

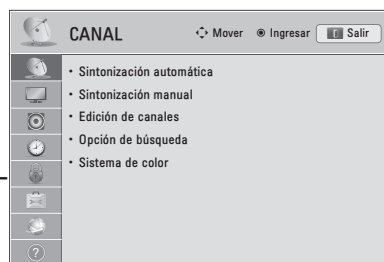

A continuación, se describen las opciones de configuración de canales disponibles.





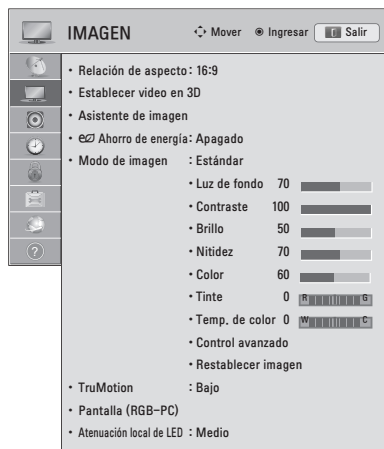

Configuración	Descripción
Sintonización automática	Sintoniza y guarda todos los canales disponibles mediante antenas o entradas de cable (Consulte la pág.36).
Sintonización manual	Sintoniza y guarda los canales deseados de manera manual (Consulte la pág.36).
Edición de canales	Agrega o borra canales (Consulte la pág.36).
Opción de búsqueda	*Esta función no está disponible en todos los modelos. Cuando existen uno o más canales virtuales en un canal físico, se utiliza el botón CH para buscar todos los canales o el primer canal de los canales virtuales.
	Opción
	Canal primario Solamente busca el primer canal de los canales virtuales. Todos los canales Busca todos los canales.
Sistema de color	Establece el color que le corresponde a cada señal. Esta función se encuentra deshabilitada en el canal digital.

Configuración de IMAGEN

- 1 Presione **Home** para acceder al menú de Casa.
- 2 Presione los botones de navegación para desplazarse hasta **CONFIGURAR** y presione **ENTER**.
- 3 Presione los botones de navegación para desplazarse hasta **IMAGEN** y presione **ENTER**.
- 4 Presione los botones de navegación para desplazarse hasta el tipo de configuración u opción que desee utilizar y presione **ENTER**.
 - Para regresar al nivel anterior, presione **BACK**.
- 5 Al finalizar, presione **EXIT**.



A continuación, se describen las opciones de configuración de imágenes disponibles.

Configuración	Descripción												
Relación de aspecto	Cambia el tamaño de la imagen permitiendo su visualización en un tamaño óptimo (Consulte la pág.39).												
Establecer video en 3D (Para TV en 3D)	Configura la opción de imágenes 3D (Consulte la pág.88).												
Asistente de imagen	<p>Ajusta la calidad de la imagen y calibra la pantalla. Las opciones personalizadas se guardarán como Experto1 en el modo de imagen.</p> <div style="border: 1px solid black; padding: 5px; margin-top: 10px;"> <p>NOTA</p> <ul style="list-style-type: none"> Si utiliza el asistente de imagen, la función Ahorro de energía se desactivará automáticamente. Para restablecer los cambios efectuados por el asistente de imagen, active la opción Restablecer imagen cuando el modo de imagen se encuentre en Experto1. </div>												
Ahorro de energía	<p>Reduce el consumo de energía al ajustar el brillo de la pantalla.</p> <div style="border: 1px solid black; padding: 5px; margin-top: 10px;"> <p>NOTA</p> <ul style="list-style-type: none"> Al seleccionar Automático o Máximo, la opción Luz de fondo no funciona (). </div> <table border="1" style="width: 100%; margin-top: 10px;"> <thead> <tr> <th>Opción</th> <th></th> </tr> </thead> <tbody> <tr> <td>Automático ()</td> <td>La luz de fondo se ajusta de manera automática de acuerdo con el entorno al seleccionar Automático mediante la función Sensor inteligente.</td> </tr> <tr> <td>Sensor inteligente ()</td> <td>La imagen más apropiada se ajusta automáticamente según el entorno correspondiente.</td> </tr> <tr> <td>Apagado</td> <td>Seleccione esta opción si esta función no es necesaria.</td> </tr> <tr> <td>Mínimo/Medio/Máximo</td> <td>Selecciona el nivel de brillo.</td> </tr> <tr> <td>Apagado de pantalla</td> <td>La pantalla se apaga en 3 segundos. Al presionar cualquier botón del control remoto, la pantalla se enciende nuevamente.</td> </tr> </tbody> </table>	Opción		Automático ()	La luz de fondo se ajusta de manera automática de acuerdo con el entorno al seleccionar Automático mediante la función Sensor inteligente .	Sensor inteligente ()	La imagen más apropiada se ajusta automáticamente según el entorno correspondiente.	Apagado	Seleccione esta opción si esta función no es necesaria.	Mínimo/Medio/Máximo	Selecciona el nivel de brillo.	Apagado de pantalla	La pantalla se apaga en 3 segundos. Al presionar cualquier botón del control remoto, la pantalla se enciende nuevamente.
Opción													
Automático ()	La luz de fondo se ajusta de manera automática de acuerdo con el entorno al seleccionar Automático mediante la función Sensor inteligente .												
Sensor inteligente ()	La imagen más apropiada se ajusta automáticamente según el entorno correspondiente.												
Apagado	Seleccione esta opción si esta función no es necesaria.												
Mínimo/Medio/Máximo	Selecciona el nivel de brillo.												
Apagado de pantalla	La pantalla se apaga en 3 segundos. Al presionar cualquier botón del control remoto, la pantalla se enciende nuevamente.												

Configuración	Descripción
Modo de imagen	<p>Selecciona una de las imágenes preestablecidas o personaliza las opciones en cada modo para que la pantalla del televisor tenga el mejor rendimiento. También es posible personalizar las opciones avanzadas de cada modo. Los modos de imagen preestablecidos disponibles varían según el televisor.</p> <div style="border: 1px solid black; padding: 5px; margin-top: 10px;"> <p>! NOTA</p> <ul style="list-style-type: none"> • () Si selecciona Sensor inteligente, la función Ahorro de energía pasará a Automático. • Si selecciona Cine THX o THX Bright Room, la función Relación de aspecto pasará a Sólo búsqueda. </div>
Modo (según el modelo)	
Sensor inteligente	Configura el televisor para ajustar la configuración de la imagen (por ejemplo, el contraste, el brillo, la definición, el color o el tinte) de manera automática según el entorno correspondiente.
Vivo	Mejora el contraste, el brillo, el color y la definición para ajustar la imagen de video al entorno de la tienda.
Estándar	Ajusta la imagen para el entorno normal.
APS	Maximiza las imágenes de video, además de reducir el consumo de energía sin afectar la calidad de la imagen.
Cine	Optimiza la imagen de video para ofrecer una imagen cinematográfica con el objeto de que pueda disfrutar de las películas como si estuviera en una sala de cine.
Cine THX, THX Bright Room	<p>Ofrece una experiencia cinematográfica al ver una película en el hogar. El usuario puede disfrutar el mejor nivel de calidad de la imagen sin realizar ningún ajuste por separado.</p> <ul style="list-style-type: none"> » Cine THX ofrece una calidad de pantalla óptima cuando la habitación queda a oscuras. » THX Bright Room ofrece una calidad de pantalla óptima cuando la habitación se encuentra iluminada. <div style="border: 1px solid black; padding: 5px; margin-top: 10px;"> <p>! NOTA</p> <ul style="list-style-type: none"> • THX: THX (Thomlinson Holman’s Experiment) es un estándar de certificación de audio y video establecido por George Lucas y Thomlinson. Una pantalla con certificación THX garantiza una calidad superior a la especificación estándar tanto en hardware como en software. </div>
Deporte	Enfatiza los colores primarios (por ejemplo, blanco, césped o cielo azul) a fin de optimizar la imagen de video para acciones rápidas y dinámicas.
Juego	Optimiza la imagen de video para ofrecer la mejor pantalla para juegos rápidos de PC o videojuegos.
Foto	Optimiza la imagen fija como un archivo de imagen en los modos HDMI o USB (por ejemplo, al conectar un dispositivo externo como un DSLR).
Experto 1, 2 o ISFccc Experto 1, 2	<p>Ajusta la configuración de la imagen de los videos tanto para expertos en video como para espectadores en general.</p> <div style="border: 1px solid black; padding: 5px; margin-top: 10px;"> <p>! NOTA</p> <ul style="list-style-type: none"> • Control de calibración certificado ISFccc (Imaging Science Foundation Certified Calibration Control): este televisor contiene las calibraciones necesarias para la certificación profesional que brinda Imaging Science Foundation. El usuario puede acceder a los modos de “día” y “noche” de ISF para experimentar lo mejor que su HDTV de LG tiene para ofrecer. El modo ISFccc permite realizar calibraciones sofisticadas y detalladas. Un técnico licenciado debe realizar la calibración detallada. Comuníquese con su distribuidor local para solicitarle información sobre los técnicos con certificación ISF. </div>



Configuración	Descripción	
TruMotion (según el modelo)	Tecnología de video avanzada que brinda imágenes más claras y definidas, incluso durante escenas de acción rápida, lo cual crea una estructura más estable para generar una imagen más nítida. TruMotion funciona con todas las entradas excepto con el modo PC. Si habilita "TruMotion", es posible que se generen ruidos en la pantalla. Si eso ocurre, desactive "TruMotion". Si selecciona "Modo de imagen-Juego", desactive "TruMotion".	
	Modo	
	Alto	Brinda un movimiento de imagen más definido.
	Bajo	Brinda un movimiento de imagen definido. Utilice esta configuración para el uso estándar.
	Apagado	Desactiva la función TruMotion.
Usuario	De-Judder: ajusta el ruido de la pantalla. De-Blur: ajusta la imagen residual de la pantalla.	
PANTALLA (RGB-PC)	Personaliza las opciones de la pantalla para la PC.	
	Opción	
	Resolución	Selecciona la resolución apropiada.
	Configuración automática	Configura el televisor a fin de optimizar de manera automática las opciones para la pantalla.
	Ubicación	Ubica la imagen en la posición adecuada.
	Tamaño	Ajusta el tamaño de la imagen.
	Fase	Elimina las rayas horizontales.
Restablecer	Restaura las opciones a la configuración predeterminada.	
Atenuación local de LED (según el modelo)	Después de analizar la señal de entrada de video según el área de la pantalla, ajusta la luz de fondo para mejorar la relación de contraste.	
	Modo	
	Apagado	Desactiva el funcionamiento de la opción de atenuación local de LED.
	Bajo	Le proporciona más brillo a la imagen e intensifica los niveles de color negro mediante la atenuación local suave.
	Medio	Intensifica los niveles de color negro mediante la atenuación local acentuada.
Alto	Aclara la imagen e intensifica los niveles de color negro mediante la atenuación local acentuada.	



Opciones de imágenes básicas

Configuración	Descripción
Luz de fondo 	Controla la luz de fondo de LCD para ajustar el brillo de la pantalla. Si disminuye el nivel de brillo, la pantalla se oscurece y el consumo de energía se reduce sin pérdida de señal de video. NOTA • Si utiliza "Ahorro de energía - Apagado, Mínimo, Medio", la opción Luz de fondo estará disponible.
Contraste	Aumenta o disminuye la gradación de la señal de video. Puede utilizar el contraste cuando la parte brillante de la imagen esté saturada.
Brillo	Ajusta el nivel de base de la señal en la imagen.
Nitidez	Ajusta el nivel de nitidez de los bordes entre las áreas claras y oscuras de la imagen. Cuanto menor sea el nivel, más tenue será la imagen.
Color	Ajusta la intensidad de todos los colores.
Tinte	Ajusta el balance entre los niveles de rojo y de verde.
Temp color	Establezca la temperatura en cálida para mejorar los colores cálidos, como el rojo, o en fría para mejorar los colores más fríos, como el azul.

Configuración	Descripción
Control avanzado o Control de experto	Personaliza las opciones avanzadas.
Restablecer imagen	Restaura las opciones de cada modo a la configuración predeterminada de fábrica.

Opciones de imágenes avanzadas (según el modelo)

Configuración	Descripción
Contraste dinámico	Ajusta el contraste para mantenerlo en un nivel óptimo según el brillo de la pantalla. Resalta el brillo de las partes brillantes y logra que las partes oscuras sean más oscuras para mejorar la imagen.
Color dinámico	Ajusta los colores de la pantalla para que se vean más vivos, nítidos y claros. Esta función mejora el tono, la saturación y la luminancia de manera que los blancos, rojos, azules y verdes se vean más vívidos.
Color de carátula	Detecta el área de piel del video y lo ajusta para lograr un color de piel natural.
Reducción de ruido	Reduce el ruido de la pantalla sin comprometer la calidad del video.
Reducción ruido MPEG	Elimina el ruido que causa la compresión de videos.
Super resolución	Ofrece una imagen perfecta al mejorar los detalles en zonas con imágenes borrosas o poco claras.
Gamma	Puede ajustar el brillo del área oscura y el área de nivel gris medio de la imagen. <ul style="list-style-type: none"> » Bajo: hace más brillantes las áreas oscuras y de nivel gris medio. » Medio: expresa el nivel de imagen original. » Alto: oscurece las áreas oscuras y de nivel gris medio.
Nivel de negro	Establece el nivel de negro de la pantalla en el nivel apropiado. Esta función se encuentra disponible en los siguientes modos: TV(NTSC-M/J, PAL-M, PAL-N), AV (NTSC-M/J, PAL-M, PAL-N), HDMI o Componente. <ul style="list-style-type: none"> » Auto: Realización de la pantalla a nivel de negro y se ajusta automáticamente a la alta o baja. » Bajo: el reflejo de la pantalla se oscurece. » Alto: el reflejo de la pantalla se hace más brillante.
Clear White	Hace que el área blanca de la pantalla sea más brillante y más blanca.
Protección visual	Ajusta el brillo de la pantalla para evitar el brillo excesivo. Atenúa las imágenes extremadamente brillantes. Esta función se habilita en "Modo de imagen - Estándar, Juego".
Cine real o Modo película	Elimina el efecto judder para lograr que los clips de video grabados en película se vean más naturales. Las películas en DVD y Blu-ray están filmadas en 24 fotogramas por segundo (fps). Con Cine real de LG, cada fotograma se procesa de manera consistente 5 veces en 1/24 de segundo (lo cual produce 120 fps con TruMotion) o 2 veces en 1/24 de segundo (lo cual produce 48 fps sin TruMotion), eliminando por completo el efecto judder. Esta opción también puede funcionar cuando TruMotion está desactivado.
Rango de color	 <p>Control avanzado o Control de experto</p> <ul style="list-style-type: none"> » Maximiza la utilización del color para aumentar la calidad de color. » Estándar: muestra un conjunto de colores estándares. » Ancho: aumenta la cantidad de colores utilizados. <p>Modo de foto</p> <ul style="list-style-type: none"> » Ancho: aumenta la cantidad de colores utilizados. » sRGB: modo para mostrar la gama estándar de colores sRGB.
	 <p>Control avanzado</p> <ul style="list-style-type: none"> » Maximiza la utilización del color para aumentar la calidad de color. » Estándar: muestra un conjunto de colores estándares. » Ancho: aumenta la cantidad de colores utilizados. <p>Control experto</p> <p>Muestra el dominio de color de la señal.</p> <ul style="list-style-type: none"> » Estándar: muestra un conjunto de colores estándares. » Ancho: aumenta la cantidad de colores utilizados. » EBU: modo para mostrar el área de color EBU estándar. » SMPTE: modo para mostrar el área de color SMPTE estándar. » BT709: modo para mostrar el área de color BT709 estándar.

Configuración	Descripción
Mejorador de contornos	Muestra los bordes del video más claros y definidos pero naturales. Esta función se aprovecha mejor con un valor de nitidez superior a UI 60.
xvYCC	Produce colores más nítidos. Este recurso representa tanto colores nítidos como una señal de video convencional. Esta función se habilita en " Modo de imagen - Cine, Experto " cuando la señal xvYCC ingresa a través del HDMI.
Filtro de color	Esta es la función que se utiliza para filtrar los colores específicos del video. Puede utilizar el filtro RGB para establecer la saturación del color y el tono de manera precisa.
Patrón experto	Es el patrón utilizado para el ajuste experto. Esta función se habilita en " Modo de imagen - Experto " cuando mira televisión digital.
Temp color	<p>Cambia la línea blanca de referencia para ajustar el color general de la pantalla.</p> <p> a. Método: 2 puntos</p> <ul style="list-style-type: none"> • Patrón: interior, exterior • Contraste rojo/verde/azul - Brillo rojo/verde/azul: el rango de ajuste es de -50 a +50. <p>b. Método: IRE de 20 puntos</p> <ul style="list-style-type: none"> • IRE (Instituto de ingenieros de radio) es la unidad para mostrar el tamaño de la señal de video y se la puede configurar entre 0, 5, 10, 15 y 100 para los televisores Plasma. Puede ajustar el rojo, el verde o el azul según cada configuración. • Rojo/verde/azul: el rango de ajuste es de -50 - +50. <p>c. Aplicar a todas las entradas</p>
	<p> a. Gamma: seleccione 1.9, 2.2, 2.4</p> <p>b. Método: 2 puntos</p> <ul style="list-style-type: none"> • Patrón: interior, exterior • Contraste rojo/verde/azul, Brillo rojo/verde/azul <p>c. Método: IRE de 10 puntos</p> <ul style="list-style-type: none"> • Patrón: interior, exterior • IRE (Institute of Radio Engineers) es la unidad de visualización del tamaño de la señal de video. Esta unidad se puede configurar en 10, 20, 30 ó 100. Puede ajustar el rojo, el verde o el azul de acuerdo con cada configuración. • Luminosidad: esta función muestra el valor de luminosidad calculado para la gamma 2.2. Puede ingresar el valor de luminosidad que desee en 100 IRE; el valor de luminosidad final para gamma 2.2 se muestra cada 10 pasos desde 10 IRE hasta 90 IRE. • Rojo/verde/azul: el rango de ajuste es de -50 - +50. <p>d. Aplicar a todas las entradas</p>
Sistema de administración de color	<p>Como herramienta utilizada por los expertos para hacer ajustes mediante el uso de patrones de prueba, esta configuración no afecta otros colores pero se puede utilizar para ajustar de manera selectiva las 6 áreas de color (rojo/verde/azul/cian/magenta/amarillo).</p> <p>La diferencia de color puede no ser clara incluso cuando haga los ajustes para el video general.</p> <p>Ajusta el área de color rojo/verde/azul/amarillo/cian/magenta.</p> <ul style="list-style-type: none"> » Color rojo/verde/azul/amarillo/cian/magenta: el rango de ajuste es -30 - +30. » Tinte rojo/verde/azul/amarillo/cian/magenta: el rango de ajuste es -30 - +30. » Esta función está deshabilitada en los modos RGB-PC y HDMI-PC.

Configuración de AUDIO

- 1 Presione **Home** para acceder al menú de Casa.
- 2 Presione los botones de navegación para desplazarse hasta **CONFIGURAR** y presione **ENTER**.
- 3 Presione los botones de navegación para desplazarse hasta **AUDIO** y presione **ENTER**.
- 4 Presione los botones de navegación para desplazarse hasta el tipo de configuración u opción que desee utilizar y presione **ENTER**.
- Para regresar al nivel anterior, presione **BACK**.
- 5 Al finalizar, presione **EXIT**.



A continuación, se describen las opciones de configuración de audio disponibles.

Configuración	Descripción
Volumen automático	Activa la función Volumen automático para mantener el nivel del volumen constante al cambiar canales. El nivel del volumen puede no ser constante debido a las diferentes condiciones de la señal de las estaciones de transmisión.
Voz clara II	Permite mejorar la claridad de la voz. Puede ajustar el nivel de claridad cuando activa esta función.
Balance	Ajusta el balance entre los parlantes izquierdo y derecho según el entorno de la habitación.
Modo de audio	Selecciona uno de los modos de audio preestablecidos o personaliza las opciones de cada modo.
Modo	
Estándar	Selecciónelo cuando desee sonido de calidad estándar.
Música	Selecciónelo cuando escuche música.
Cine	Selecciónelo cuando vea películas.
Deporte	Selecciónelo cuando vea eventos deportivos.
Juego	Selecciónelo cuando juegue videojuegos.
<p>NOTA</p> <ul style="list-style-type: none"> • Si la calidad del sonido o el volumen no están en el nivel deseado, se recomienda utilizar un sistema de cine en casa o un amplificador independientes para adaptar el sonido a los diferentes entornos del usuario. • Si la función Voz clara II está activada, no se activará Infinite 3D Surround. 	
Opción	
Infinite 3D Surround	Tecnología de procesamiento de sonido patentada de LG que proporciona un sonido envolvente surround 5.1 con solo dos parlantes frontales.
Agudos	Controla los sonidos dominantes en la salida. Cuando eleve los agudos, la salida aumentará al rango de frecuencia más elevado.
Graves	Controla los sonidos más tenues en la salida. Cuando eleve los graves, la salida alcanzará el rango de frecuencia más bajo.
Reest. sonido	Restablece el modo de sonido a la configuración predeterminada.

Configuración	Descripción	
Sound Optimizer	Optimiza el sonido según el entorno en el que está instalado el televisor.	
	Opción	
	Normal	Modo de audio normal.
	Tipo montaje pared	Modo de audio optimizado para un televisor montado en la pared.
Tipo base	Modo de audio optimizado para un televisor montado sobre una base.	
Salida de audio digital	Esta función permite configurar Dolby Digital/PCM para conectar salidas de audio. Si se selecciona "Salida de audio digital - Automático" cuando Dolby Digital está disponible, la salida SPDIF (Formato de interfaz digital Sony/Philips) es Dolby Digital. Si se selecciona "Salida de audio digital - PCM" cuando Dolby Digital no está disponible, la salida SPDIF es PCM (Modulación por impulsos codificados).	
	Elemento	Entrada de audio
	Salida de audio digital	
Automático	MPEG Dolby Digital HE-AAC	PCM Dolby Digital Dolby Digital
PCM	Todas	PCM
Bocinas de TV	Enciende el parlante interno del televisor al utilizar un sistema Hi-Fi externo. Puede utilizar el parlante del televisor como dispositivo de salida de audio, incluso cuando no haya entrada de video.	
Modo ARC (canal de retorno de audio)	Al usar un dispositivo de audio externo con la función ARC (retorno de canal de audio), el SPDIF puede ser una salida si se utiliza sólo un cable HDMI de alta velocidad, sin un cable óptico adicional.	
	<div style="border: 1px solid black; padding: 5px;"> <p> NOTA</p> <ul style="list-style-type: none"> • Es posible que algunos cables HDMI no admitan este modo. (Se recomienda un cable HDMI de alta velocidad). • El modo ARC sólo funciona en la entrada HDMI 1 del televisor. • Activa la función SIMPLINK para usar esta función. </div>	
	Opción	
Encendido	Si se enciende el dispositivo con la función ARC, al habilitar SIMPLINK, se utiliza automáticamente el parlante del dispositivo.	
Apagado	Aunque el dispositivo esté encendido con la función ARC y SIMPLILINK se encuentre habilitado, no se utiliza automáticamente el parlante del dispositivo.	
Sinc. AV.	Si el video y el audio no están sincronizados, puede ajustarlos manualmente.	
	» Ajuste (-): hace que la salida de audio sea más rápida que el valor predeterminado.	
	» Ajuste (+): hace que la salida de audio sea más lenta que el valor predeterminado.	
	Opción	
Sinc. AV.	Ajusta la sincronización entre el parlante del televisor y SPDIF.	
Bocinas de TV	Ajusta la sincronización del audio del parlante interno del televisor.	
SPDIF (Formato de interfaz digital Sony/Philips)	Ajusta la sincronización del audio de un parlante externo conectado al puerto de salida de audio digital.	

Configuración de HORA

- 1 Presione **Home** para acceder al menú de Casa.
- 2 Presione los botones de navegación para desplazarse hasta **CONFIGURAR** y presione **ENTER**.
- 3 Presione los botones de navegación para desplazarse hasta **HORA** y presione **ENTER**.
- 4 Presione los botones de navegación para desplazarse hasta el tipo de configuración u opción que desee utilizar y presione **ENTER**.
- Para regresar al nivel anterior, presione **BACK**.
- 5 Al finalizar, presione **EXIT**.

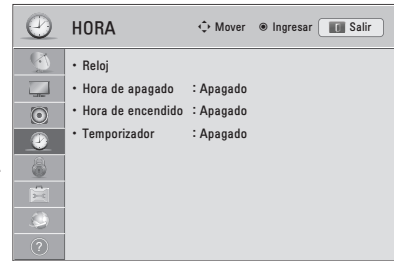

A continuación, se describen las opciones de configuración de hora disponibles.

Configuración	Descripción
Reloj	Establece la hora, la fecha, la zona horaria y la función de hora del horario de verano. La hora se establecerá de manera automática de acuerdo con una señal del canal digital que incluye los datos de hora proporcionados por la estación de transmisión. En su defecto, establezca la hora y la fecha de forma manual.
Hora de apagado/hora de encendido	<p>Establece la hora de encendido o apagado automático del televisor. Para utilizar esta función, debe establecer la hora y fecha actuales por anticipado.</p> <div style="border: 1px solid black; padding: 5px;"> <p>! NOTA</p> <ul style="list-style-type: none"> • Si no presiona cualquier botón dentro de las 2 horas posteriores al encendido del televisor mediante la función Hora de encendido, el aparato entra automáticamente en modo de espera. • Si establece la hora de apagado y la de encendido a la misma hora, la función de apagado cancela la función de encendido. </div>
Temporizador	Establece el tiempo durante el cual el televisor permanecerá encendido. Si apaga el televisor y vuelve a encenderlo, la función Temporizador queda desactivada.

Configuración de BLOQUEAR

- 1 Presione **Home** para acceder al menú de Casa.
- 2 Presione los botones de navegación para desplazarse hasta **CONFIGURAR** y presione **ENTER**.
- 3 Presione los botones de navegación para desplazarse hasta **BLOQUEAR** y presione **ENTER**.
- 4 Presione los botones de navegación para desplazarse hasta el tipo de configuración u opción que desee utilizar y presione **ENTER**.
 - Para regresar al nivel anterior, presione **BACK**.
- 5 Al finalizar, presione **EXIT**.

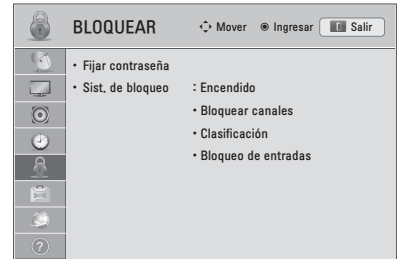

A continuación, se describen las opciones de configuración de bloqueo disponibles.

Configuración	Descripción														
Fijar contraseña	Cambia la contraseña de 4 dígitos. El PIN predeterminado es "0-0-0-0". Si olvida la contraseña, presione "0-3-2-5" en el control remoto.														
Sist. de bloqueo	Activa o desactiva el sistema de bloqueo.														
Bloquear canales	Bloquea los canales que presentan contenido inapropiado para los niños. Estos canales se pueden seleccionar, pero no se verá nada en la pantalla ni se escuchará el audio. Para mirar un canal bloqueado, debe introducir la contraseña.														
Clasificación	Bloquea las películas que solo se transmiten por televisión y que contienen material inapropiado según la clasificación. <table border="1" data-bbox="312 994 1273 1329"> <thead> <tr> <th colspan="2">Clasificación</th> </tr> </thead> <tbody> <tr> <td>Desbloqueado</td> <td>Todo público: apto para personas de todas las edades.</td> </tr> <tr> <td>10 y en adelante</td> <td>Se sugiere la guía para padres: presencia de ciertos tipos de contenido no recomendados para los niños.</td> </tr> <tr> <td>12 y en adelante</td> <td>Enfática alerta de precaución para los padres: posibles escenas no recomendadas para menores de 12 años.</td> </tr> <tr> <td>14 y en adelante</td> <td>Restringido: los menores de 14 años deben estar acompañados por un padre o tutor.</td> </tr> <tr> <td>16 y en adelante</td> <td>No apto para personas de 16 años o menores de esa edad.</td> </tr> <tr> <td>18 y en adelante</td> <td>Solo adultos</td> </tr> </tbody> </table>	Clasificación		Desbloqueado	Todo público: apto para personas de todas las edades.	10 y en adelante	Se sugiere la guía para padres: presencia de ciertos tipos de contenido no recomendados para los niños.	12 y en adelante	Enfática alerta de precaución para los padres: posibles escenas no recomendadas para menores de 12 años.	14 y en adelante	Restringido: los menores de 14 años deben estar acompañados por un padre o tutor.	16 y en adelante	No apto para personas de 16 años o menores de esa edad.	18 y en adelante	Solo adultos
Clasificación															
Desbloqueado	Todo público: apto para personas de todas las edades.														
10 y en adelante	Se sugiere la guía para padres: presencia de ciertos tipos de contenido no recomendados para los niños.														
12 y en adelante	Enfática alerta de precaución para los padres: posibles escenas no recomendadas para menores de 12 años.														
14 y en adelante	Restringido: los menores de 14 años deben estar acompañados por un padre o tutor.														
16 y en adelante	No apto para personas de 16 años o menores de esa edad.														
18 y en adelante	Solo adultos														
Bloqueo de entradas	Bloquea las fuentes de entrada.														



Configuración de OPCIÓN

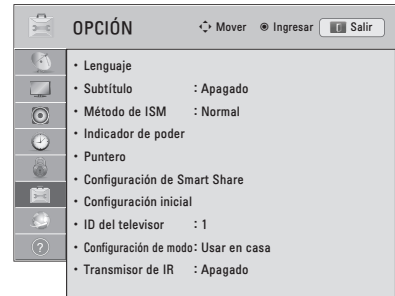

- 1 Presione **Home** para acceder al menú de Casa.
- 2 Presione los botones de navegación para desplazarse hasta **CONFIGURAR** y presione **ENTER**.
- 3 Presione los botones de navegación para desplazarse hasta **OPCIÓN** y presione **ENTER**.
- 4 Presione los botones de navegación para desplazarse hasta el tipo de configuración u opción que desee utilizar y presione **ENTER**.
- Para regresar al nivel anterior, presione **BACK**.
- 5 Al finalizar, presione **EXIT**.



A continuación, se describen las opciones de configuración generales disponibles.

Configuración	Descripción	
Lenguaje	Selecciona el idioma deseado.	
	Opción	
	Idioma del menú Selecciona el idioma del texto que aparece en pantalla.	
Lenguaje de audio	Selecciona un idioma de audio para el programa. Esta opción funciona únicamente en el modo DTV.	
Subtítulo	Permite establecer si se mostrarán los subtítulos y personalizar la opción para cada modo.	
	Modo	
	Subtít. 1-2 (subtitulado oculto)	Muestra el audio de un programa de televisión en forma de texto en pantalla. Subtít. 1 es el modo de uso más común.
	Texto 1-2	
Digital	Este modo se encuentra únicamente disponible para el sistema de transmisión digital. Permite seleccionar español o inglés.	
Indicador de poder (según el modelo)	Determina el encendido o apagado de la luz del indicador del televisor.	
	Opción	
	Luz de apagado Determina el encendido o apagado de la luz del indicador en el modo de espera.	
Luz de encendido	Determina el encendido o apagado de la luz del indicador cuando se enciende el televisor.	

Configuración	Descripción		
Método de ISM 	Evita la persistencia de imágenes y elimina la imagen fantasma. Una imagen congelada que aparezca en pantalla durante un período prolongado puede provocar una imagen fantasma.		
	Modo		
	<table border="1"> <tr> <td>Normal</td> <td>Este modo se establece cuando la persistencia de la imagen no constituye un problema.</td> </tr> </table>	Normal	Este modo se establece cuando la persistencia de la imagen no constituye un problema.
	Normal	Este modo se establece cuando la persistencia de la imagen no constituye un problema.	
	<table border="1"> <tr> <td>Orbiter</td> <td>Evita la aparición de una imagen fantasma en pantalla. La imagen se moverá cada 2 minutos para ayudar a evitar este tipo de imágenes fantasma. Sin embargo, se recomienda evitar la permanencia de imágenes fijas en la pantalla.</td> </tr> </table>	Orbiter	Evita la aparición de una imagen fantasma en pantalla. La imagen se moverá cada 2 minutos para ayudar a evitar este tipo de imágenes fantasma. Sin embargo, se recomienda evitar la permanencia de imágenes fijas en la pantalla.
Orbiter	Evita la aparición de una imagen fantasma en pantalla. La imagen se moverá cada 2 minutos para ayudar a evitar este tipo de imágenes fantasma. Sin embargo, se recomienda evitar la permanencia de imágenes fijas en la pantalla.		
<table border="1"> <tr> <td>Lavado de color</td> <td>Elimina las imágenes fantasma de la pantalla. En su lugar, se muestran el bloque de colores con la pantalla levemente movida y el patrón blanco de manera alternada. Es difícil ver la imagen residual en todos los colores. Una vez corregida, no podrá visualizarse en ningún color.</td> </tr> </table>	Lavado de color	Elimina las imágenes fantasma de la pantalla. En su lugar, se muestran el bloque de colores con la pantalla levemente movida y el patrón blanco de manera alternada. Es difícil ver la imagen residual en todos los colores. Una vez corregida, no podrá visualizarse en ningún color.	
Lavado de color	Elimina las imágenes fantasma de la pantalla. En su lugar, se muestran el bloque de colores con la pantalla levemente movida y el patrón blanco de manera alternada. Es difícil ver la imagen residual en todos los colores. Una vez corregida, no podrá visualizarse en ningún color.		
<table border="1"> <tr> <td>Blanquear</td> <td>Elimina las imágenes fantasma de la pantalla. Utilice esta función con moderación. Mire televisión como lo haría normalmente durante un tiempo antes de utilizar esta función, para ver si la imagen fantasma desaparece por sí sola.</td> </tr> </table> <div style="border: 1px solid black; padding: 5px; margin-top: 10px;"> <p> NOTA</p> <ul style="list-style-type: none"> Es posible que una imagen fantasma excesiva no pueda borrarse por completo con la función Blanquear. Para volver a la visualización normal, presione cualquier botón. </div>	Blanquear	Elimina las imágenes fantasma de la pantalla. Utilice esta función con moderación. Mire televisión como lo haría normalmente durante un tiempo antes de utilizar esta función, para ver si la imagen fantasma desaparece por sí sola.	
Blanquear	Elimina las imágenes fantasma de la pantalla. Utilice esta función con moderación. Mire televisión como lo haría normalmente durante un tiempo antes de utilizar esta función, para ver si la imagen fantasma desaparece por sí sola.		
Puntero (según el modelo)	Establece la opción del puntero del control remoto Magic Motion.		
	Opción		
	<table border="1"> <tr> <td>Velocidad</td> <td>Modifica la velocidad del puntero.</td> </tr> </table>	Velocidad	Modifica la velocidad del puntero.
	Velocidad	Modifica la velocidad del puntero.	
	<table border="1"> <tr> <td>Forma</td> <td>Selecciona la forma del puntero.</td> </tr> </table>	Forma	Selecciona la forma del puntero.
Forma	Selecciona la forma del puntero.		
<table border="1"> <tr> <td>Tamaño</td> <td>Cambia el tamaño del puntero.</td> </tr> </table>	Tamaño	Cambia el tamaño del puntero.	
Tamaño	Cambia el tamaño del puntero.		
<table border="1"> <tr> <td>Alineac.</td> <td>Permite alinear la dirección del control remoto con el puntero en la pantalla del televisor al agitar el control remoto hacia ambos lados. Luego, el puntero se desplazará automáticamente hasta el centro de la pantalla.</td> </tr> </table>	Alineac.	Permite alinear la dirección del control remoto con el puntero en la pantalla del televisor al agitar el control remoto hacia ambos lados. Luego, el puntero se desplazará automáticamente hasta el centro de la pantalla.	
Alineac.	Permite alinear la dirección del control remoto con el puntero en la pantalla del televisor al agitar el control remoto hacia ambos lados. Luego, el puntero se desplazará automáticamente hasta el centro de la pantalla.		
Configuración de Smart Share	Configura la opción de DivX y DLNA.		
	Opción		
	<table border="1"> <tr> <td>Cód. reg. DivX</td> <td>Registra el televisor para que pueda reproducir videos DivX protegidos (Consulte la pág.65).</td> </tr> </table>	Cód. reg. DivX	Registra el televisor para que pueda reproducir videos DivX protegidos (Consulte la pág.65).
	Cód. reg. DivX	Registra el televisor para que pueda reproducir videos DivX protegidos (Consulte la pág.65).	
<table border="1"> <tr> <td>Desactivación de DivX</td> <td>Desactiva el registro del televisor (Consulte la pág.65).</td> </tr> </table>	Desactivación de DivX	Desactiva el registro del televisor (Consulte la pág.65).	
Desactivación de DivX	Desactiva el registro del televisor (Consulte la pág.65).		
<table border="1"> <tr> <td>DMR</td> <td>Activa o desactiva la conexión DMR (representación de archivos multimedia digitales).</td> </tr> </table>	DMR	Activa o desactiva la conexión DMR (representación de archivos multimedia digitales).	
DMR	Activa o desactiva la conexión DMR (representación de archivos multimedia digitales).		

Configuración	Descripción
Configuración inicial	<p>Restablece el televisor a la configuración predeterminada de fábrica y borra todos los canales guardados. Personaliza la configuración del televisor de acuerdo con sus preferencias. Cuando encienda el televisor por primera vez, aparecerá la pantalla de configuración inicial.</p> <div style="border: 1px solid black; padding: 5px; margin-top: 10px;"> <p> NOTA</p> <ul style="list-style-type: none"> • Cuando seleccione "Sist. de bloqueo - Encendido" en el menú BLOQUEAR, aparecerá un mensaje para solicitarle que introduzca la contraseña. • Si olvida la contraseña, presione "0-3-2-5" en el control remoto. </div>
Configuración	
Lenguaje	Selecciona el idioma deseado.
Configuración de modo	<p>Selecciona Usar en casa para el hogar. Selecciona Demo de tienda para entornos de venta minorista. Selecciona Modo demo para mostrar funciones especiales del televisor. Para cancelar el Modo demo, puede presionar cualquier botón excepto los botones de volumen y de silencio.</p> <div style="border: 1px solid black; padding: 5px; margin-top: 10px;"> <p> NOTA</p> <ul style="list-style-type: none"> • Cuando seleccione Demo de tienda, se activará el Modo demo. </div>
Indicador de poder (televisor LCD con LED)	Enciende o apaga la luz del indicador de encendido.
Zona horaria	Establece la zona horaria y el horario de verano.
Configuración de Red (serie LW9800)	Configura su red para habilitar la función relacionada con la red en el televisor.
Sintonización automática	Busca y guarda los canales disponibles de manera automática.
ID del televisor	Agrega una ID a los dispositivos conectados.
Configuración de modo	La selección predeterminada es "Usar en casa". Recomendamos configurar el televisor en el modo "Usar en casa" para lograr la mejor imagen en el hogar.
Opción	
Usar en casa	Se selecciona para el hogar.
Demo de tienda	Se selecciona para entornos de venta minorista.
Modo demo	Se establece para mostrar las funciones especiales del televisor. Para cancelar el Modo demo, puede presionar cualquier botón excepto los botones de volumen y de silencio.
Transmisor de IR (según el modelo)	Realiza ajustes durante la conexión de la caja multimedia inalámbrica (que se vende por separado). Para obtener más información, consulte el manual de la caja multimedia inalámbrica opcional y acceda a las instrucciones de funcionamiento.

Configuración de RED

- 1 Presione **Home** para acceder al menú de Casa.
- 2 Presione los botones de navegación para desplazarse hasta **CONFIGURAR** y presione **ENTER**.
- 3 Presione los botones de navegación para desplazarse hasta **RED** y presione **ENTER**.
- 4 Presione los botones de navegación para desplazarse hasta el tipo de configuración u opción que desee utilizar y presione **ENTER**.
 - Para regresar al nivel anterior, presione **BACK**.
- 5 Al finalizar, presione **EXIT**.

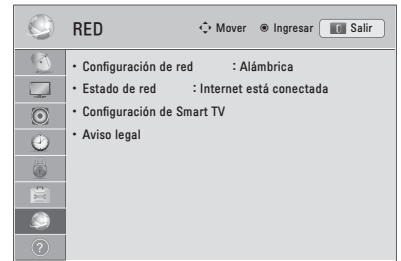

A continuación, se describen las opciones de configuración de red disponibles.

Configuración	Descripción	
Configuración de red	Configura la red (Consulte la pág.42).	
Estado de red	Muestra el estado de la red (Consulte la pág.47).	
Configuración de Smart TV	Configura la región para la cual se proporciona el pronóstico del tiempo y administra las ID agregadas al televisor.	
	Configuración	
	Configuración de país	Configura el país para los servicios premium. Se ofrecen diferentes servicios premium según el país configurado.
	Efecto meteorológico	Configura la región para que aparezca el clima como fondo del servicio premium. Seleccione su región.
	Versión premium	Muestra la versión del servicio premium.
	Administración de ID	Administra el historial de inicio de sesión de las ID agregadas al televisor.
Restablecer	Borra todas las ID agregadas en el televisor.	
Aviso legal	Muestra el aviso legal (Consulte la pág.49).	

Configuración de SOPORTE

- 1 Presione **Home** para acceder al menú de Casa.
- 2 Presione los botones de navegación para desplazarse hasta **CONFIGURAR** y presione **ENTER**.
- 3 Presione los botones de navegación para desplazarse hasta **SOPORTE** y presione **ENTER**.
- 4 Presione los botones de navegación para desplazarse hasta el tipo de configuración u opción que desee utilizar y presione **ENTER**.
 - Para regresar al nivel anterior, presione **BACK**.
- 5 Al finalizar, presione **EXIT**.



A continuación, se describen las opciones de soporte disponibles.

Configuración	Descripción
Act. de software	Actualiza el televisor con el firmware más reciente.
Prueba de imagen	Ejecuta pruebas de imagen o pruebas de sonido melódicas integradas. <ul style="list-style-type: none"> » Si esta prueba muestra un error, seleccione Sí. Aparecerá información sobre productos o servicios. » Si esta prueba no muestra errores, verifique el estado de la conexión de los dispositivos externos y consulte el manual de los dispositivos externos.
Prueba de sonido	
Inform. producto/servicio	Muestra información sobre el producto o servicio. El Centro de servicio al cliente puede variar según el país.
Inicio de Premium	Inicializa el menú premium si un error ocurre mientras se actualiza el menú premium. Después, el televisor automáticamente se apagará y después encenderá nuevamente.

ESTABLECER CONEXIONES

Conecte varios dispositivos externos al televisor y cambie los modos de entrada para seleccionar un dispositivo externo. Para obtener más información sobre cómo conectar dispositivos externos, consulte sus respectivos manuales.

Entre los dispositivos externos disponibles pueden mencionarse los siguientes: receptores de HD, reproductores de DVD, VCR, sistemas de audio, dispositivos de almacenamiento USB, PC, dispositivos de juegos, etc.



NOTA

- Si graba un programa de TV en una grabadora de DVD o VCR, asegúrese de conectar el cable de entrada de señal al televisor a través de uno de estos dos dispositivos. Para obtener más información sobre la grabación, consulte el manual proporcionado con el dispositivo conectado.
- La conexión del dispositivo externo puede variar según el modelo.
- Conecte los dispositivos externos al televisor independientemente del orden del puerto del aparato.

Descripción general de la conexión

Conecte varios dispositivos externos a los puertos del panel posterior del televisor.

- 1 Encuentre un dispositivo externo que desee conectar al televisor, como se muestra en la siguiente ilustración.
- 2 Compruebe el tipo de conexión del dispositivo externo.
- 3 Consulte la ilustración correspondiente y verifique los detalles de conexión.

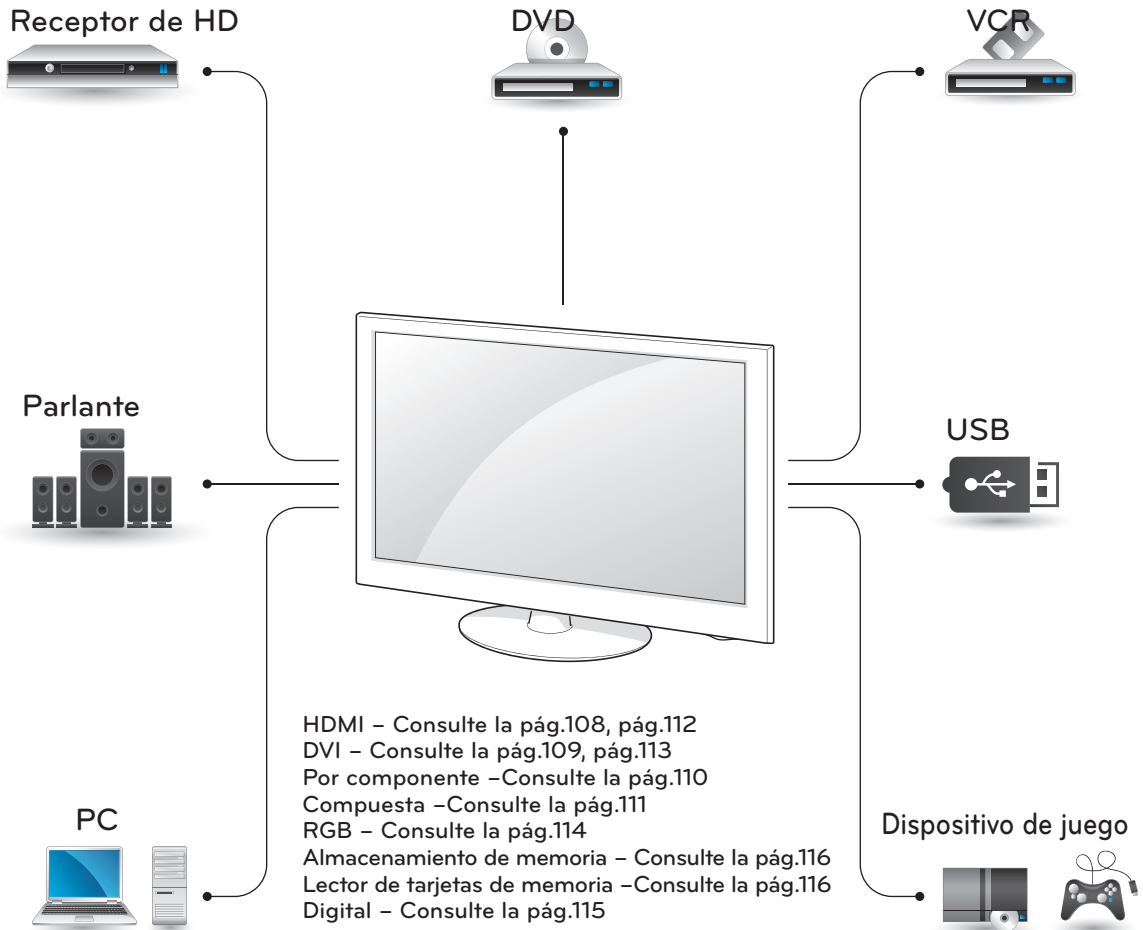

! NOTA

- Si conecta un dispositivo de juegos al televisor, utilice el cable provisto con dicho dispositivo.
- Consulte el manual del equipo externo para conocer las instrucciones de funcionamiento.

Conectarse a un receptor de HD, reproductor de DVD o VCR

Conecte un receptor de HD, reproductor de DVD o VCR al televisor y seleccione un modo de entrada apropiado.

Conexión HDMI

Transmite las señales de audio y video digitales de un dispositivo externo al televisor. Conecte el dispositivo externo y el televisor con el cable HDMI tal como se muestra en la siguiente ilustración.

NOTA

- Utilice el cable HDMI™ de alta velocidad más reciente con la función CEC (Customer Electronics Control).
- Los cables HDMI™ de alta velocidad están probados para transportar señales HD de hasta 1080 progresivo y superiores.

Serie LV3700

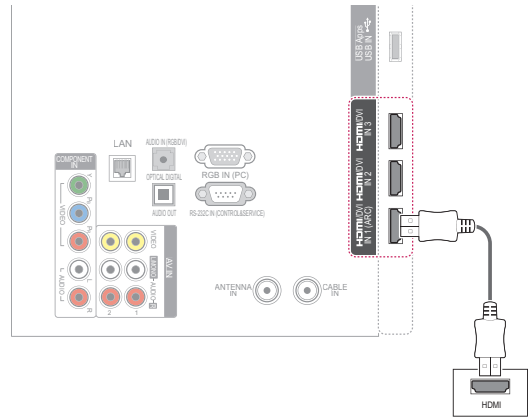

Otros modelos

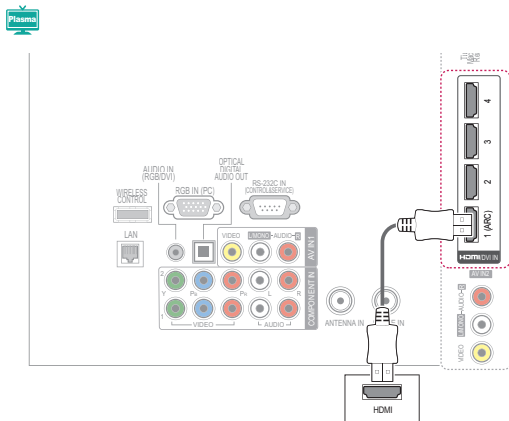
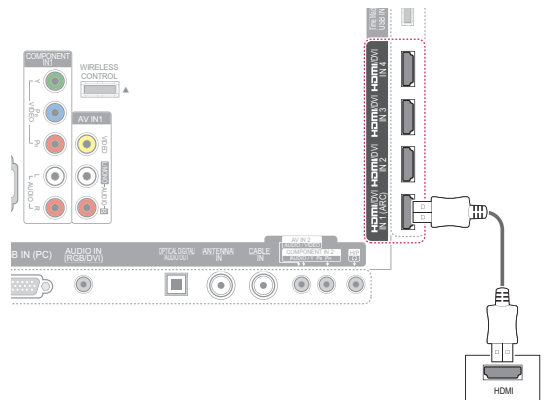

Conexión DVI a HDMI

Transmite las señales de video digital de un dispositivo externo al televisor. Conecte el dispositivo externo y el televisor con el cable DVI-HDMI tal como se muestra en la siguiente ilustración. Para transmitir una señal de audio, conecte un cable de audio.

Otros modelos

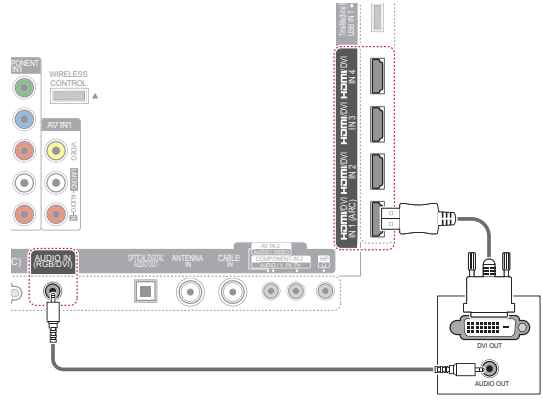
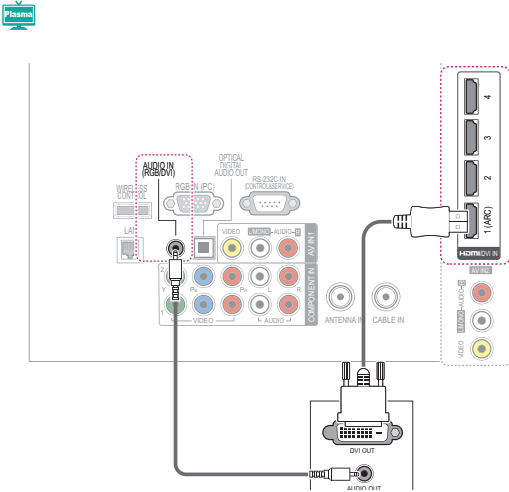

Serie LV3700

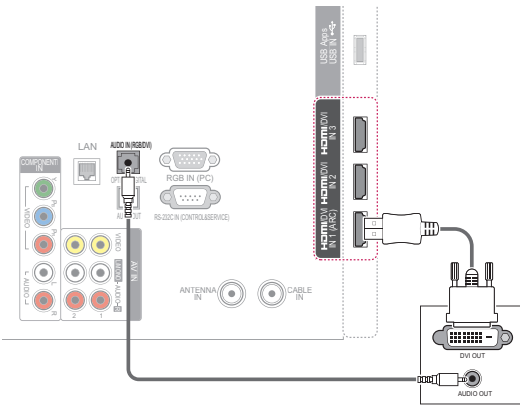

Conexión por componente

Transmite las señales de audio y video analógicas de un dispositivo externo al televisor. Conecte el dispositivo externo y el televisor con el cable componente tal como se muestra en la siguiente ilustración.

! NOTA

- Si la instalación de los cables no es la adecuada, podría proyectarse una imagen en blanco y negro o con colores distorsionados. Compruebe que los cables coincidan con las conexiones de color correspondientes.

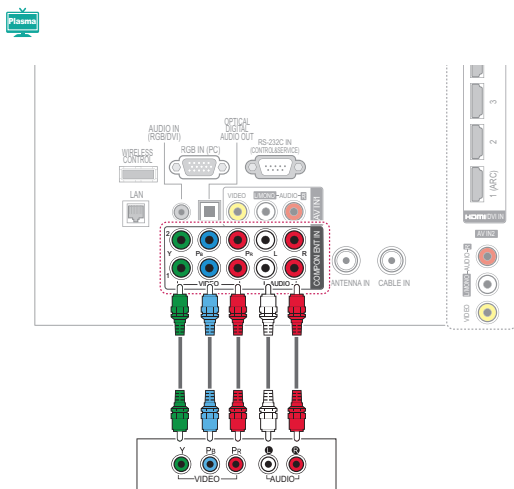

Otros modelos

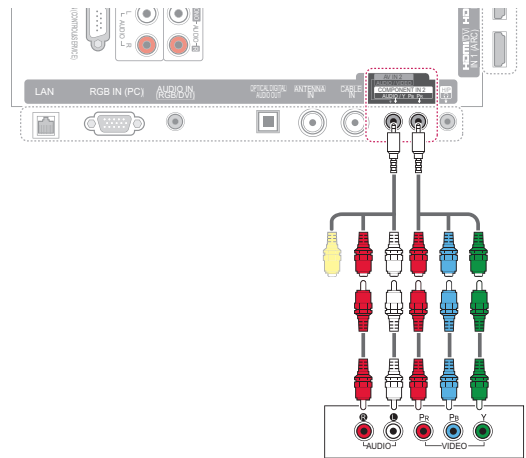
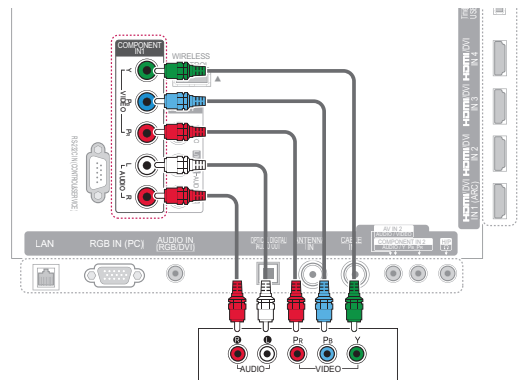

Serie LV3700

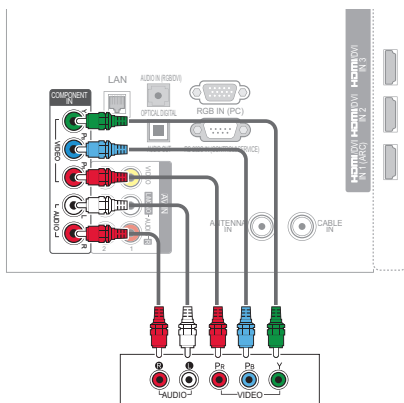

Conexión compuesta

Transmite las señales de audio y video analógicas de un dispositivo externo al televisor. Conecte el dispositivo externo y el televisor con el cable compuesto tal como se muestra en la siguiente ilustración.

! NOTA

- Si posee una VCR monofónica, conecte el cable de audio de la VCR a la toma AUDIO L/ MONO del televisor.

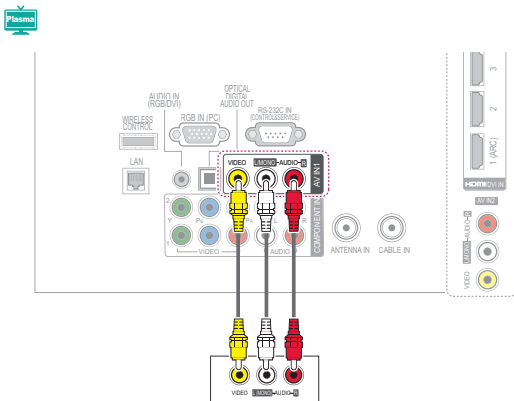

Serie LV3700

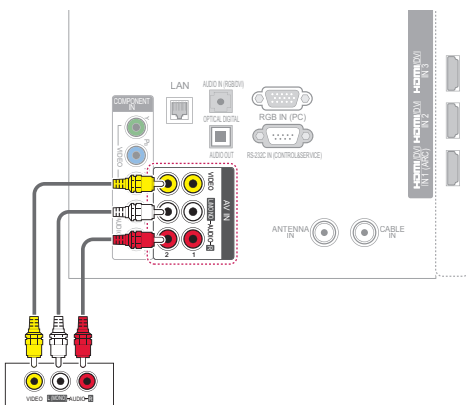

Otros modelos

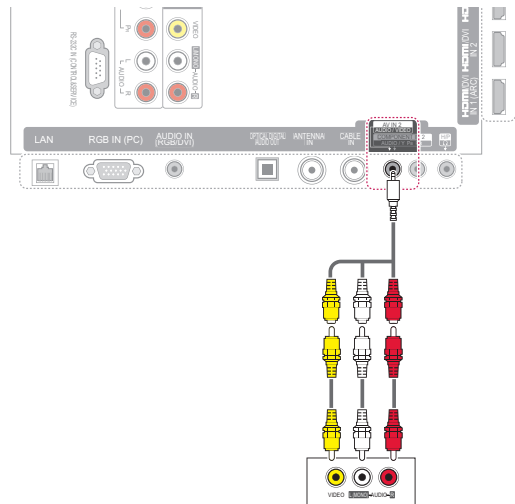
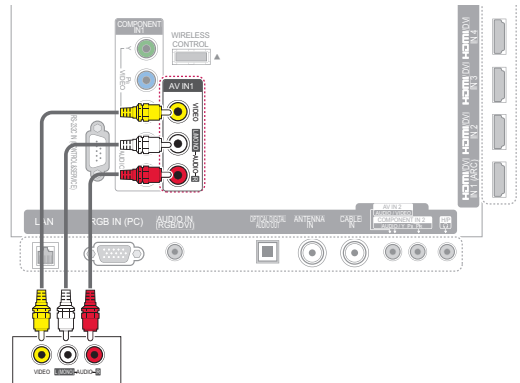

Conectarse a un PC

NOTA

- Se recomienda usar el televisor con la conexión HDMI para obtener la mejor calidad de imagen.

Conexión HDMI

Transmite las señales de audio y video digitales de su PC al televisor. Conecte la PC y el televisor con el cable HDMI tal como se muestra en las siguientes ilustraciones.

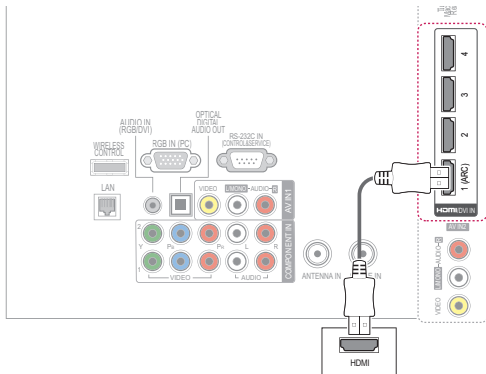

Otros modelos

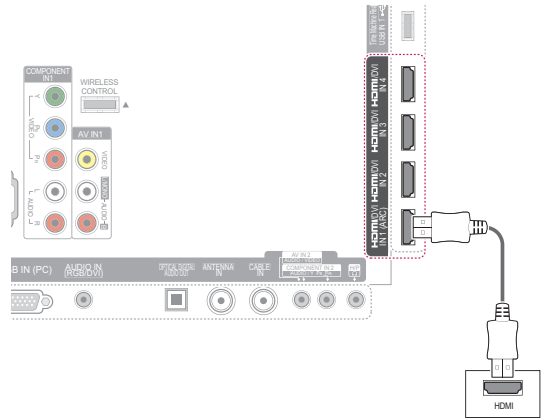

Serie LV3700

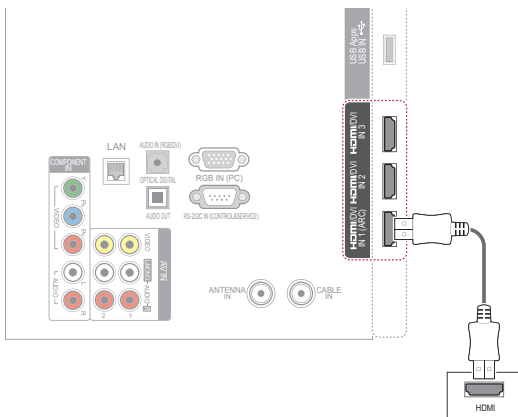

Conexión DVI a HDMI

Transmite la señal de video digital de la PC al televisor. Conecte la PC y el televisor con el cable DVI-HDMI tal como se muestra en la siguiente ilustración. Para transmitir una señal de audio, conecte un cable de audio.

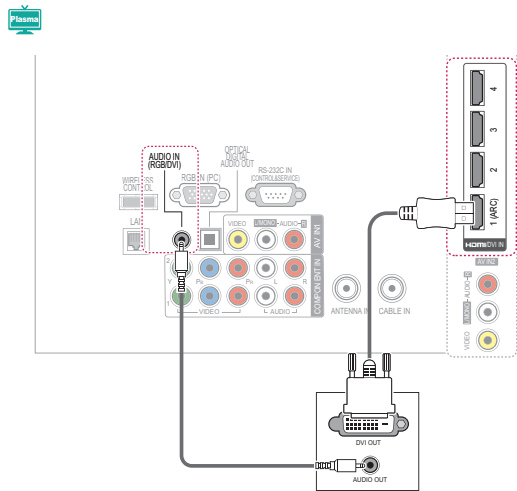

Otros modelos

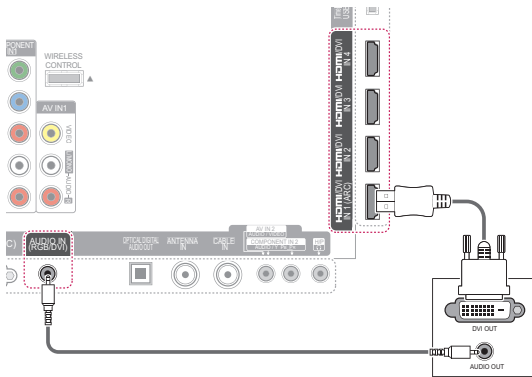

Serie LV3700

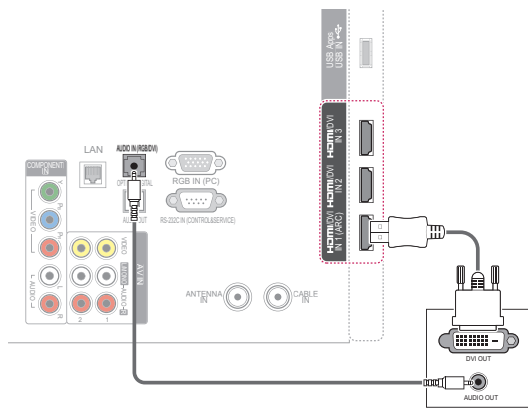

Conexión RGB

Transmite la señal de video analógica de la PC al televisor. Conecte la PC y el televisor con el cable de señal D-sub de 15 clavijas como se muestra en las siguientes ilustraciones. Para transmitir una señal de audio, conecte un cable de audio.

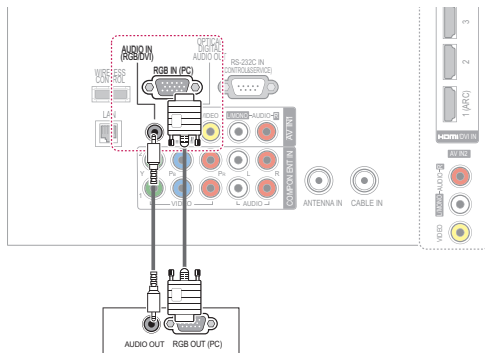

Serie LV3700

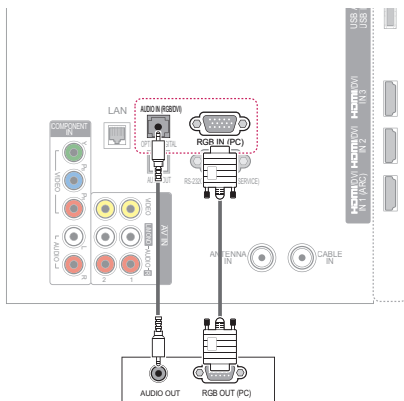

Otros modelos

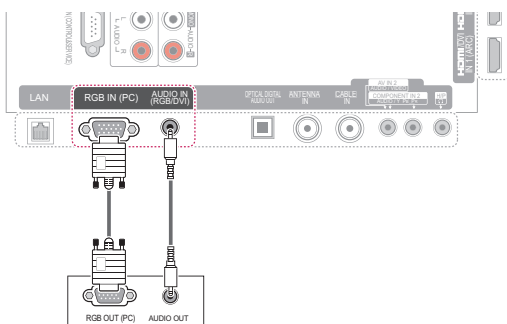

! NOTA

- La resolución recomendada para la PC es de 1 920 x 1 080. Si utiliza el televisor en otros modos de video, es posible que aparezcan imágenes residuales o distorsionadas en la pantalla.
- Según la tarjeta gráfica, es posible que no funcione el modo DOS cuando se utiliza un cable HDMI a DVI.
- En el modo PC, es posible que se produzcan ruidos asociados con la resolución, los patrones verticales, el contraste o el brillo. Si se producen ruidos, cambie la resolución de la salida de la PC, cambie la frecuencia de actualización o ajuste el brillo y el contraste en el menú IMAGEN hasta que la imagen mejore.
- La forma de onda de la entrada de sincronización para las frecuencias horizontales y verticales es diferente.
- Según la tarjeta gráfica, es posible que algunos ajustes de resolución no permitan que la imagen se ubique en la pantalla de forma correcta.
- Si experimenta problemas de sobrebarrido al utilizar la opción HDMI-PC 1 920 x 1080, cambie la relación de aspecto a Sólo búsqueda.
- Al seleccionar HDMI-PC, configure "Etiqueta de entrada - PC" en el menú ENTRADAS.

Conectar un sistema de audio

Utilice un sistema de audio externo opcional en lugar del parlante incorporado.

! NOTA

- Si utiliza un dispositivo de audio externo opcional en lugar del parlante incorporado, apague los parlantes del televisor (Consulte la pág.98).

Conexión de audio óptica digital

Transmite señales de audio digital del televisor a un dispositivo externo. Conecte el dispositivo externo y el televisor con el cable de audio óptico tal como se muestra en la siguiente ilustración.

! NOTA

- No mire dentro del puerto de salida óptico. Mirar el rayo láser puede dañar su vista.
- La función Audio con ACP (protección contra copias de audio) puede bloquear la salida del audio digital.

Serie LV3700

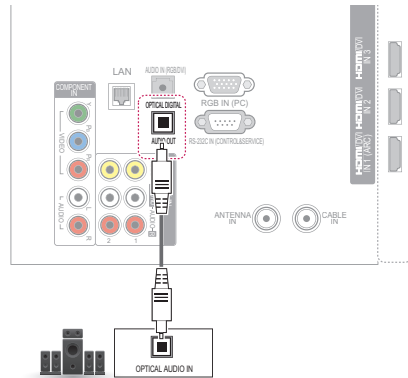

Otros modelos

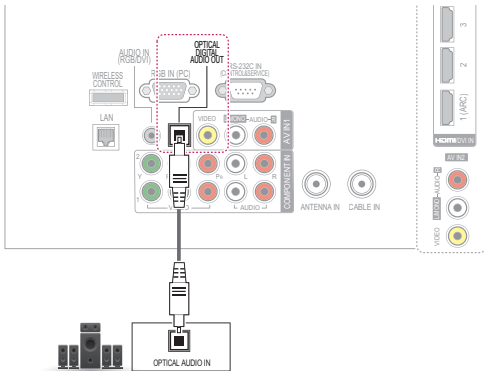
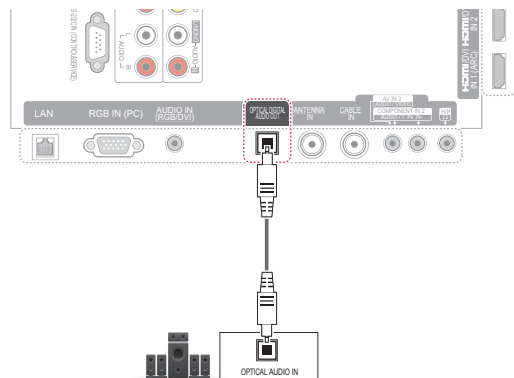

Conectar un dispositivo USB

Conecte un dispositivo de almacenamiento USB como una memoria USB Flash, un disco duro externo o un lector de tarjetas de memoria USB al televisor y acceda al menú Smart Share para poder utilizar distintos archivos multimedia. Consulte "Conectar dispositivos de almacenamiento USB" en la página 56 y "Buscar archivos" en la página 61.

Ej.)

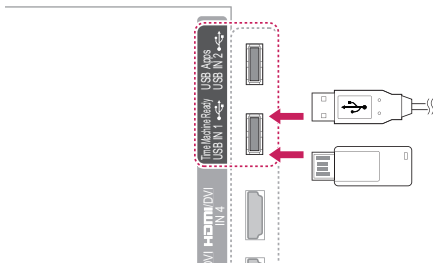

Conectar auriculares (🔊)

Escuche el sonido a través de auriculares.

Ej.)

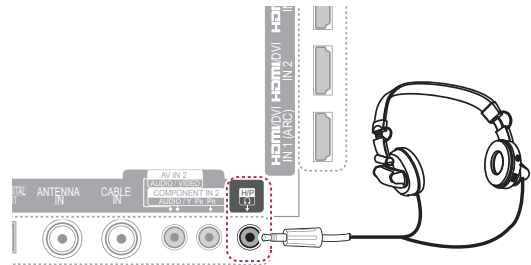

! NOTA

- Las opciones del menú AUDIO están desactivadas al conectar los auriculares.
- Al cambiar a MODO AV con los auriculares conectados, el cambio de modo se aplica al video pero no al audio.
- La salida de audio digital óptica no está disponible al conectar los auriculares.
- Impedancia de los auriculares: 16 Ω
- Salida de audio máxima: de 10 mW a 15 mW
- Tamaño de la toma de auriculares: 0,35 cm

Conectar la caja multimedia inalámbrica

(No compatible con las series LV3700)

Los televisores de LG con un puerto de control inalámbrico son compatibles con la caja multimedia inalámbrica de LG, que se vende por separado. Al conectar al televisor la llave lista para conexión inalámbrica (incluida con la caja multimedia), pueden conectarse dispositivos externos a la caja multimedia inalámbrica de LG, y pueden enviarse señales de video y audio al televisor de forma inalámbrica.

Para acceder a las instrucciones de funcionamiento, consulte el manual de la caja multimedia inalámbrica.

! NOTA

- Cuando se utiliza el dispositivo externo conectado a la caja multimedia inalámbrica, es posible que algunas funciones del menú del televisor no funcionen.

Otros modelos

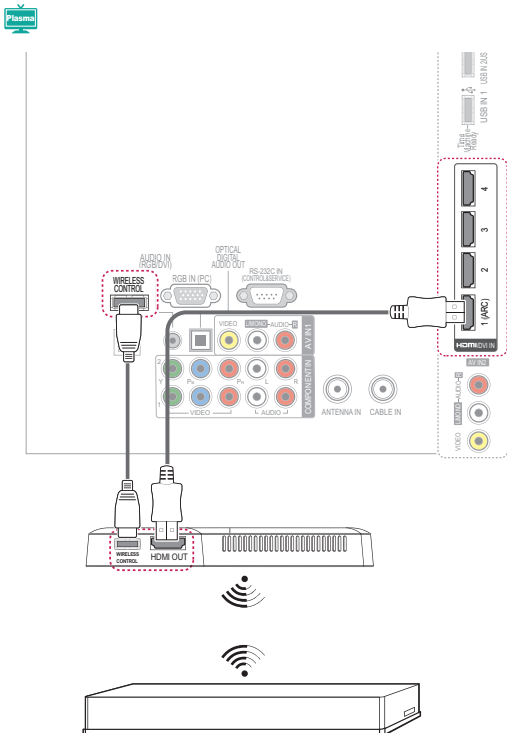
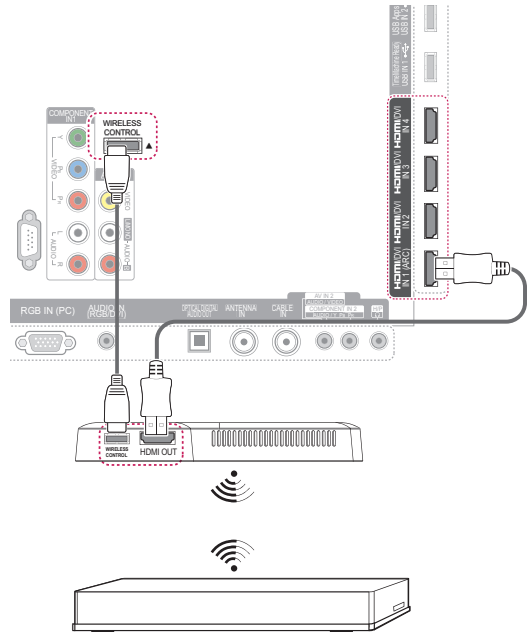

Conexión SIMPLINK

Utilice el control remoto del televisor para reproducir y controlar el dispositivo AV conectado con el cable HDMI a través de HDMI-CEC. Este televisor puede funcionar con los dispositivos compatibles con HDMI-CEC, pero solo los dispositivos con el logotipo **SIMPLINK** poseen una compatibilidad absoluta.

Conecte un extremo del cable HDMI al terminal HDMI/DVI IN o HDMI IN en la parte posterior del televisor y el otro extremo al dispositivo SIMPLINK.

! NOTA

- Si el dispositivo conectado no admite HDMI-CEC, la función SIMPLINK no estará disponible.
- Para usar SIMPLINK, debe utilizar un cable HDMI de alta velocidad con función CEC (control electrónico por parte del cliente).
- Es posible que SIMPLINK no funcione correctamente si el dispositivo de terceros incluye la función HDMI-CEC.

Activar y utilizar los menús de SIMPLINK

- 1 Presione **SIMPLINK** para acceder a los menús de SIMPLINK.
- 2 Presione los botones de navegación para seleccionar la opción **Encendido**.
- 3 Presione los botones de navegación para desplazarse hasta uno de los dispositivos y presione **ENTER**.

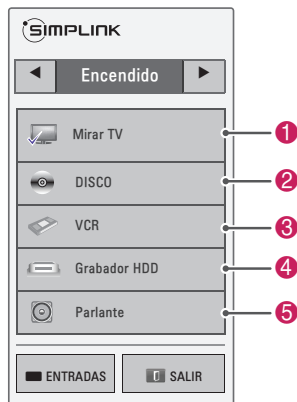

N.º	Descripción
1	Muestra el canal de TV visto anteriormente.
2	Reproduce discos. Cuando hay múltiples discos disponibles, el título del disco aparece en la parte inferior de la pantalla.
3	Controla la VCR conectada.
4	Reproducción de grabaciones de HDD: controla las grabaciones guardadas en HDD.
5	Salida de audio al parlante del cine en casa (home theater) o salida de audio al televisor: cambia la salida de audio entre los parlantes del cine en casa y del televisor.

- Aparece una marca de verificación delante del dispositivo seleccionado.
- Los dispositivos disponibles se muestran en color brillante.
- Los dispositivos no disponibles se muestran en color gris.

- 3 Controle el dispositivo AV seleccionado.

Función	Descripción
Reproducción directa	Luego de conectar los dispositivos AV al televisor, puede controlar tales dispositivos directamente y reproducir archivos multimedia sin implementar ninguna configuración adicional.
Seleccionar dispositivo AV	Permite seleccionar uno de los dispositivos AV conectados al televisor.
Reproducción del disco	Presione los botones de navegación, ENTER, ►, ■, II, ◀ y ► para controlar los dispositivos AV conectados.
Apagar todos los dispositivos	Al apagar el televisor, se apagan todos los dispositivos conectados.
Encendido sincronizado	Cuando comience a funcionar un equipo que incluya la función SIMPLINK y esté conectado al terminal HDMI, el televisor se encenderá automáticamente.
Cambiar salida de audio	Ofrece una manera sencilla de cambiar la salida de audio.

! NOTA

- Si presiona **INPUT** para cambiar la fuente de entrada, la función en curso del dispositivo con SIMPLINK se detendrá.
- Si selecciona un dispositivo que incluye la función de teatro en casa, la salida de sonido cambiará automáticamente a los parlantes de tal sistema, desactivándose los del televisor.
- Si un sistema de teatro en casa SIMPLINK no reproduce el audio desde el televisor, conecte el terminal DIGITAL AUDIO OUT ubicado en la parte posterior del televisor al terminal DIGITAL AUDIO IN ubicado en la parte posterior del dispositivo SIMPLINK con un cable óptico.

MANTENIMIENTO

Actualice y limpie el televisor con regularidad para preservar el mejor rendimiento y prolongar la vida útil del producto.

Actualizar el firmware del televisor

Descargue e instale el firmware más reciente. Si desea mejorar o cambiar la funcionalidad del producto o agregar nuevas funciones, debe conectarse al servidor de actualización de firmware o transmitir mediante el servicio OTA. Es posible que la actualización de firmware no funcione correctamente según el entorno de Internet o la potencia de la señal de televisión digital. Si eso ocurre, puede obtener la actualización de firmware más reciente en el centro de servicios autorizado de LG Electronics.

Para comprobar la última versión de firmware o actualizarlo:

- 1 Presione **Home** para acceder al menú de Casa.
- 2 Presione los botones de navegación para desplazarse hasta **CONFIGURAR** y presione **ENTER**.
- 3 Presione los botones de navegación para desplazarse hasta **SOPORTE** y presione **ENTER**.
- 4 Presione los botones de navegación para desplazarse hasta **Act. de software** y presione **ENTER**.
Aparece la versión de firmware actual.
- 5 Seleccione **Revisar versión de actualización** para verificar manualmente si existe una nueva versión de firmware.

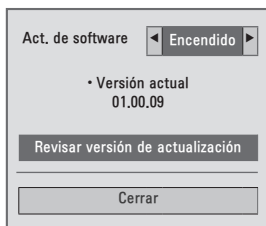

Cuando la actualización de software está activada, el televisor verifica automáticamente si existe una actualización de software mediante NSU/OTA*. Aparecerá una ventana emergente en la pantalla cuando una actualización esté disponible.

* NSU (actualización de software a través de la red): si el televisor está conectado a Internet, encontrará la nueva actualización de firmware en el servidor de LG.

* OTA (por el aire): si se encuentra mirando televisión mediante el sistema de transmisión digital, el televisor transmite el nuevo firmware mediante la señal de televisión digital.

! NOTA

- Mientras se actualiza el firmware, no desconecte el cable LAN, no apague el televisor ni desconecte el cable de alimentación.
- Si cambia de canal durante la actualización de firmware mediante OTA, la actualización se detiene.
- El proceso se reanuda cuando se regresa al canal original. La actualización continúa incluso cuando se apaga el televisor con el control remoto. En este caso, es normal que el color del indicador de poder cambie y aparezca una luz tenue en la pantalla. El sistema funciona normalmente una vez que se completa la actualización.
- Cuando el software se actualiza a través de NSU, el servicio premium queda deshabilitado.
- Puede comprobar el estado de actualización del software en el menú Act. de software o desde la información de actualización que se encuentra debajo del título del canal.

- 6 Cuando se complete la actualización, el televisor se reiniciará automáticamente en 5 segundos.

Es posible que necesite restablecer los menús **CANAL**, **IMAGEN** o **AUDIO**.

! NOTA

- No puede volver a una versión de firmware anterior.
- El período de actualización de firmware puede ser diferente según el tamaño del firmware o el estado de la red.
- Si falla la descarga inalámbrica de la actualización de firmware, conecte de forma temporal un cable directamente a su enrutador. Si aún así no logra descargar la actualización, comuníquese con servicio al cliente.

Limpiar el televisor



PRECAUCIÓN

- Primero asegúrese de apagar la energía y de desconectar el cable de alimentación y todos los demás cables.
- Cuando no se utilice el televisor durante mucho tiempo, desconecte el cable de alimentación de la toma de la pared para evitar posibles daños por descargas o sobrecargas de energía.

Pantalla y marco

Para quitar el polvo o la suciedad leve, pase un paño seco, limpio y suave por la superficie. Para eliminar suciedad de mayor importancia, limpie la superficie con un paño suave humedecido con agua limpia o un detergente suave diluido. Después, pase de inmediato un paño seco.



PRECAUCIÓN

- No ejerza presión, refriegue ni golpee la superficie con las uñas o un objeto punzante, dado que puede rayar la pantalla y producir distorsiones en la imagen.
- No utilice sustancias químicas (como ceras, bencina, alcohol, tñer, insecticidas, desodorantes de ambientes o lubricantes) dado que pueden dañar el acabado de la pantalla y causar decoloración.

Gabinete y base

Para quitar el polvo o la suciedad leve, pase un paño seco, limpio y suave por el gabinete. Para eliminar suciedad de mayor importancia, limpie la superficie con un paño suave humedecido con agua limpia o con agua con detergente suave diluido. Después, pase de inmediato un paño seco.



PRECAUCIÓN

- No rocíe líquido sobre la superficie. Si entra agua en el televisor, puede ocasionar incendios, descargas eléctricas o mal funcionamiento.
- No utilice ninguna sustancia química dado que podría deteriorar la superficie.

Cable de alimentación

Quite con regularidad el polvo o la tierra acumulados en el cable de alimentación.

Cómo evitar el efecto de "degradación de la imagen por sobreexposición" o "quemadura de pantalla" del televisor

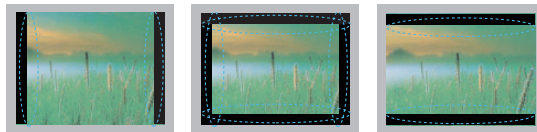

- Si se muestra una imagen fija en la pantalla del televisor durante un período largo, esta quedará impresa y se convertirá en una distorsión permanente de la pantalla. A este desperfecto se lo conoce como "degradación de la imagen por sobreexposición" o "quemadura de pantalla" y no está cubierto por la garantía.
- Si la relación de aspecto del televisor se establece durante mucho tiempo en 4:3, se puede producir una degradación de imagen en las zonas de bandas.
- Evite emitir imágenes fijas en la pantalla del televisor durante períodos prolongados (2 horas o más para LCD, 1 hora o más para televisores Plasma) para evitar la degradación de imágenes.

RESOLUCIÓN DE PROBLEMAS

General

Problema	Resolución
No se puede controlar el televisor con el control remoto.	<ul style="list-style-type: none"> • Compruebe el sensor del control remoto en el producto e inténtelo de nuevo. • Compruebe que no haya ningún obstáculo entre el producto y el control remoto. • Compruebe si las baterías siguen funcionando y están instaladas como corresponde (+ con +, - con -). • Compruebe si está establecido el modo de entrada apropiado, como TV o VCR, para utilizar el control remoto.
No se muestra ninguna imagen ni se emite sonido.	<ul style="list-style-type: none"> • Compruebe si el producto está encendido. • Compruebe si el cable de alimentación está conectado a la toma de la pared. • Conecte otros productos para comprobar si hay un problema con la toma de la pared.
La imagen aparece con lentitud cuando se enciende el televisor.	<ul style="list-style-type: none"> • Durante el proceso de inicio del producto, se anula el sonido de la imagen. Esto es normal. Si la imagen no aparece en algunos minutos, desenchufe el televisor durante 30 segundos e inténtelo de nuevo. Si la imagen sigue sin aparecer, póngase en contacto con el centro de servicio autorizado en su área local.
No se pueden conectar dispositivos externos.	<ul style="list-style-type: none"> • Consulte "Descripción general de la conexión" y conecte un dispositivo externo.
El televisor se apaga de repente.	<ul style="list-style-type: none"> • Compruebe la configuración del control de energía. Es posible que el suministro eléctrico se interrumpa. • Compruebe si la función de apagado automático no está activada en la configuración de hora. Consulte la sección "Temporizador". • Si no hay señal mientras el televisor está encendido, este se apagará automáticamente después de 15 minutos de inactividad.

Audio

Problema	Resolución
No se emite ningún sonido mientras se proyecta la imagen.	<ul style="list-style-type: none"> • Presione el botón VOL + o -. • Presione MUTE para comprobar si el sonido está anulado. • Desplácese a otros canales. Puede haber un problema con la transmisión. • Compruebe si los cables de audio están conectados como corresponde. • Compruebe si la función Bocinas de TV está activada en la opción de menú correspondiente.
No hay salida de audio desde uno de los parlantes.	<ul style="list-style-type: none"> • Ajuste el balance en la opción de menú correspondiente.
Se produce un sonido inusual desde el interior del televisor.	<ul style="list-style-type: none"> • Los cambios de la humedad o la temperatura ambiente pueden producir un ruido poco común cuando se encienda o se apague el producto. Esto no significa que el producto tiene un problema.

Video

Problema	Resolución
Se proyecta una imagen en blanco y negro o la calidad del color es mala.	<ul style="list-style-type: none"> • Ajuste la configuración de color en la opción de menú correspondiente. • Mantenga suficiente distancia entre el producto y otros productos electrónicos. • Desplácese a otros canales. Puede haber un problema con la transmisión.
Aparecen barras horizontales o verticales o las imágenes se muestran fuera de foco.	<ul style="list-style-type: none"> • Compruebe si hay interferencias locales como las producidas por electrodomésticos o herramientas eléctricas.
Aparecen líneas o rayas en las imágenes.	<ul style="list-style-type: none"> • Revise la antena o corrija su dirección.
Aparecen imágenes residuales (fantasmas) cuando se apaga el producto.	<ul style="list-style-type: none"> • Es posible que se hayan dañado los píxeles por haberse proyectado una imagen fija durante mucho tiempo (degradación de imagen por sobreexposición). Utilice un protector de pantalla para evitar el daño de los píxeles de la pantalla.
El televisor está encendido pero la pantalla aparece extremadamente oscura.	<ul style="list-style-type: none"> • Ajuste el brillo y el contraste en la opción de menú correspondiente.
Aparece el mensaje "No hay señal" en la pantalla.	<ul style="list-style-type: none"> • Compruebe si el cable de señal está conectado adecuadamente entre el televisor y los productos. • Presione INPUT para comprobar la fuente de entrada seleccionada.
Aparecen manchas oscuras en la pantalla.	<ul style="list-style-type: none"> • Es posible que aparezcan varios píxeles en rojo, verde, blanco o negro en la pantalla, lo cual puede ser atribuible a las características del panel. Esto es normal.
La proyección de la pantalla se encuentra desfasada.	<ul style="list-style-type: none"> • Ajuste la configuración de posición en la opción de menú correspondiente. • Compruebe que el producto sea compatible con la frecuencia y la resolución de la tarjeta de video. Si la frecuencia está fuera de rango, utilice la configuración de la pantalla del dispositivo externo para establecer la resolución recomendada.
Aparecen líneas delgadas en el fondo de la pantalla.	<ul style="list-style-type: none"> • Revise las conexiones del cable de video.
Se produce ruido horizontal o los caracteres se desenfocan.	<ul style="list-style-type: none"> • Ajuste la configuración de fase en la opción de menú correspondiente. Consulte la sección "PANTALLA (RGB-PC)".
La recepción de algunos canales es mala.	<ul style="list-style-type: none"> • Desplácese a otros canales. Puede haber un problema con la transmisión. • Es posible que la señal de la estación sea débil. Corrija la dirección de la antena. • Compruebe si existen interferencias locales como las producidas por electrodomésticos o herramientas eléctricas.

Películas

Problema	Resolución
El archivo no aparece en la lista de películas.	<ul style="list-style-type: none"> • Compruebe que la extensión sea compatible.
Aparece el mensaje "Este archivo no es válido", o bien, el audio funciona normalmente pero el video no.	<ul style="list-style-type: none"> • Compruebe si el archivo se reproduce de forma normal en la PC. (Revise si está dañado). • Compruebe si la resolución es compatible. • Compruebe si el códec de video o audio es compatible. • Compruebe si la velocidad de los fotogramas es compatible.
Aparece el mensaje "Audio no compatible", o bien, el video funciona normalmente pero el audio no.	<ul style="list-style-type: none"> • Compruebe si el archivo se reproduce de forma normal en la PC. (Revise si está dañado). • Compruebe si el códec de audio es compatible. • Compruebe si la tasa de bits es compatible. • Compruebe si la frecuencia de muestreo es compatible.
No funciona el subtítulo.	<ul style="list-style-type: none"> • Compruebe si el archivo se reproduce de forma normal en la PC. (Revise si está dañado). • Compruebe si los archivos de video y subtítulo tienen el mismo nombre. • Compruebe si los archivos de video y subtítulo se encuentran en la misma carpeta. • Compruebe si el archivo de subtítulo es compatible. • Compruebe si el idioma es compatible. (Al abrir el archivo de subtítulo en Memo Pad, puede verificar el idioma de dicho archivo).

ESPECIFICACIONES

Las especificaciones del producto pueden cambiar sin previo aviso debido a las actualizaciones de las funciones del producto.

Sistema de televisión		NTSC, PAL-M/N, SBTVD
Cobertura de programas		VHF 2-13, UHF 14-69, CATV 1-135
Potencia requerida		AC 100 - 240V ~ 50 / 60 Hz
Impedancia de la antena externa		75 Ω
Estado del entorno	Temperatura de funcionamiento	0 °C a 40 °C
	Humedad de funcionamiento	Menos de 80%
	Temperatura de almacenamiento	-20 °C a 60 °C
	Humedad de almacenamiento	Menos de 85%

MODELOS		50PZ570B (50PZ570B-SB)	60PZ570B (60PZ570B-SB)
Dimensiones (Ancho x altura x profundidad)	Con base	1 172,3 mm X 770,9 mm X 289,8 mm	1391,1 mm X 905,2 mm X 334,7 mm
	Sin base	1 172,3 mm X 712,2 mm X 52,5 mm	1391,1 mm X 835,5 mm X 52,5 mm
Peso	Con base	29,8 kg	42,6 kg
	Sin base	27,5 kg	38,5 kg
Corriente de consumo / Consumo de la potencia		3,5 A / 350 W	5,3 A / 530 W

MODELOS		50PZ950B (50PZ950B-SA)	60PZ950B (60PZ950B-SA)
Dimensiones (Ancho x altura x profundidad)	Con base	1 175,2 mm x 787,6 mm x 317,2 mm	1 393,4 mm x 916,4 mm x 364,4 mm
	Sin base	1 175,2 mm x 720,6 mm x 49,6 mm	1 393,4 mm x 843,8 mm x 49,6 mm
Peso	Con base	32,5 kg	46,3 kg
	Sin base	28,9 kg	40,3 kg
Corriente de consumo / Consumo de la potencia		3,7 A / 370 W	5,3 A / 530 W

MODELOS		32LV3700 (32LV3700-SA)	42LV3700 (42LV3700-SA)	47LV3700 (47LV3700-SA)
Dimensiones (Ancho x altura x profundidad)	Con pie	764,0 mm x 545,0 mm x 240,0 mm	998,0 mm x 684,0 mm x 256,0 mm	1 108,0 mm x 746,0 mm x 256,0 mm
	Sin pie	764,0 mm x 484,0 mm x 35,4 mm	998,0 mm x 615,0 mm x 30,4 mm	1 108,0 mm x 677,0 mm x 30,4 mm
Peso	Con pie	11,4 kg	15,5 kg	20,9 kg
	Sin pie	9,6 kg	13,3 kg	18,7 kg
Corriente de consumo / Consumo de la potencia		0,8 A / 80 W	1,1 A / 110 W	1,4 A / 140 W

MODELOS		32LV5500 (32LV5500-SD)	42LV5500 (42LV5500-SD)
Dimensiones (Ancho x altura x profundidad)	Con base	776,0 mm x 549,0 mm x 240,0 mm	1 012,0 mm x 683,0 mm x 256,0 mm
	Sin base	776,0 mm x 485,0 mm x 34,9 mm	1 012,0 mm x 617,0 mm x 29,9 mm
Peso	Con base	10,8 kg	15,5 kg
	Sin base	8,8 kg	13,2 kg
Corriente de consumo / Consumo de la potencia		1,2A / 120W	1,4 A / 140 W

MODELOS		47LV5500 (47LV5500-SD)	55LV5500 (55LV5500-SD)
Dimensiones (Ancho x altura x profundidad)	Con base	1 121,0 mm x 746,0 mm x 256,0 mm	1 298,0 mm x 849,0 mm x 338,0 mm
	Sin base	1 121,0 mm x 678,0 mm x 29,9 mm	1 298,0 mm x 778,0 mm x 29,9 mm
Peso	Con base	20,7 kg	25,8 kg
	Sin base	18,4 kg	21,7 kg
Corriente de consumo / Consumo de la potencia		1,5 A / 150 W	1,7 A / 170 W

MODELOS		32LW5700 (32LW5700-SA)	42LW5700 (42LW5700-SA)
Dimensiones (Ancho x altura x profundidad)	Con base	766,0 mm x 545,0 mm x 240,0 mm	999,0 mm x 681,0 mm x 255,0 mm
	Sin base	766,0 mm x 491,0 mm x 41,0 mm	999,0 mm x 623,0 mm x 30,9 mm
Peso	Con base	10,7 kg	15,7 kg
	Sin base	8,9 kg	13,4 kg
Corriente de consumo / Consumo de la potencia		1,2A / 120 W	1,4 A / 140 W

MODELOS		47LW5700 (47LW5700-SA)	55LW5700 (55LW5700-SA)
Dimensiones (Ancho x altura x profundidad)	Con base	1 109,0 mm x 744,0 mm x 255,0 mm	1 286,0 mm x 848,0 mm x 338,0 mm
	Sin base	1 109,0 mm x 684,0 mm x 30,9 mm	1 286,0 mm x 784,0 mm x 30,9 mm
Peso	Con base	20,2 kg	26,2 kg
	Sin base	17,9 kg	22,1 kg
Corriente de consumo / Consumo de la potencia		1,5 A / 150 W	1,7 A / 170 W

MODELOS		42LW6500 (42LW6500-SA)	47LW6500 (47LW6500-SA)
Dimensiones (Ancho x altura x profundidad)	Con base	1 009,0 mm x 686,0 mm x 255,0 mm	1 119,0 mm x 749,0 mm x 255,0 mm
	Sin base	1 009,0 mm x 622,0 mm x 29,9 mm	1 119,0 mm x 684,0 mm x 29,9 mm
Peso	Con base	16,2 kg	21,0 kg
	Sin base	13,4 kg	18,2 kg
Corriente de consumo / Consumo de la potencia		1,4 A / 140 W	1,5 A / 150 W

MODELOS		55LW6500 (55LW6500-SA)	65LW6500 (65LW6500-SA)
Dimensiones (Ancho x altura x profundidad)	Con base	1 297,0 mm x 851,0 mm x 341,0 mm	1 555,0 mm x 1 012,0 x 341,0 mm
	Sin base	1297,0 mm x 785,0 mm x 29,9 mm	1 555,0 mm x 940,0 mm x 38,1 mm
Peso	Con base	27,0 kg	49,0 kg
	Sin base	22,0 kg	42,0 kg
Corriente de consumo / Consumo de la potencia		1,7 A / 170W	2,4 A / 240 W

MODELOS		47LW9800 (47LW9800-SA)	55LW9800 (55LW9800-SA)
Dimensiones (Ancho x altura x profundidad)	Con base	1 095,0 mm x 735,0 mm x 235,0 mm	1 265,0 mm x 831,0 mm x 285,0 mm
	Sin base	1 095,0 mm x 665,0 mm x 27,9 mm	1 265,0 mm x 760,0 mm x 27,9 mm
Peso	Con base	22,5 kg	29,0 kg
	Sin base	18,2 kg	23,8 kg
Corriente de consumo / Consumo de la potencia		2,1 A / 210 W	2,7 A / 270 W

Modo RGB (PC) y HDMI (PC) admitido

Resolución	Frecuencia horizontal (kHz)	Frecuencia vertical (Hz)
720 x 400	31,469	70,08
640 x 480	31,469	59,94
800 x 600	37,879	60,31
1024 x 768	48,363	60,00
1360 x 768	47,712	60,015
1280 x 1024 (HDMI-PC)	63,981	60,02
1920 x 1080 (RGB-PC)	66,587	59,934
1920 x 1080 (HDMI-PC)	67,50	60,00

Modo HDMI (DTV) admitido

Resolución	Frecuencia horizontal (kHz)	Frecuencia vertical (Hz)
720 x 480 progresivo	31,47	59,94
	31,50	60,00
720 x 576 progresivo	31,25	50,00
1280 x 720 progresivo	37,50	50,00
	44,96	59,94
	45,00	60,00
1920 x 1080 entrelazado	28,125	50,00
	33,72	59,94
	33,75	60,00
1920 x 1080 progresivo	26,97	23,976
	27,00	24,00
	33,71	29,97
	33,75	30,00
	56,25	50,00
	67,432	59,94
	67,50	60,00

Modo de componente admitido

Resolución	Frecuencia horizontal (kHz)	Frecuencia vertical (Hz)
720x480 entrelazado	15,73	59,94
	15,73	60,00
720x480 progresivo	31,47	59,94
	31,50	60,00
720x576 entrelazado	15,625	50,00
720x576 progresivo	31,25	50,00
1280x720 progresivo	37,50	50,00
	44,96	59,94
	45,00	60,00
1920x1080 entrelazado	28,125	50,00
	33,72	59,94
	33,75	60,00
1920x1080 progresivo	26,97	23,976
	27,000	24,000
	33,71	29,97
	33,75	30,000
	56,25	50,00
	67,432	59,94
	67,500	60,00

Información de conexión de puerto componente

Puertos componente del televisor	Y	P _B	P _R
----------------------------------	---	----------------	----------------

Puertos de salida de video del reproductor de DVD	Y	P _B	P _R
	Y	B-Y	R-Y
	Y	Cb	Cr
	Y	Pb	Pr

Modo DivX compatible

Extensiones de archivos	Audio/Video	Códec	Soporte de nivel/perfil	Explicación
.asf .wmv	Video	Perfil avanzado VC-1	Perfil avanzado en nivel 3 (por ej., 720 progresivo 60, 1080 entrelazado 60, 1080 progresivo 30)	Solo se admiten las transmisiones continuas que cumplen con el estándar SMPTE 421M VC-1.
		Perfiles simple y principal VC-1	Perfil simple en nivel medio (por ejemplo, CIF, QVGA) Perfil principal en nivel alto (por ej., 1080 progresivo 30)	
.divx .avi	Video	DivX3.11		No se admite la compensación de movimiento global ni la estimación de movimiento de cuarto de píxel. No se admiten transmisiones continuas que usen esta sintaxis.
		DivX4 DivX5 DivX6	Perfil simple avanzado (por ej., 720 progresivo/1080 entrelazado)	
		XViD		
	Audio	H.264 / AVC	Perfil principal en nivel 4.1 Perfil alto en nivel 4.1 (por ej., 720 progresivo 60, 1080 entrelazado 60, 1080 progresivo 30)	
.mp4 .m4v .mov	Video	MPEG-1 Layer I, II MPEG-1 Layer III (MP3) Dolby Digital		No se admite la compensación de movimiento global ni la estimación de movimiento de cuarto de píxel. No se admiten transmisiones continuas que usen esta sintaxis.
		H.264 / AVC	Perfil principal en nivel 4.1 Perfil alto en nivel 4.1 (por ej., 720 progresivo 60, 1080 entrelazado 60, 1080 progresivo 30)	
	Audio	MPEG-4 Parte 2	Perfil simple avanzado (por ej., 720 progresivo/1080 entrelazado)	
.mkv	Video	AAC	AAC-LC y HE-AAC	
	Audio	H.264 / AVC	Perfil principal en nivel 4.1 Perfil alto en nivel 4.1 (por ej., 720 progresivo 60, 1080 entrelazado 60, 1080 progresivo 30)	La mayor parte del contenido MKV disponible está codificada con el códec de código abierto x264.
.ts .trp .tp	Video	HE-AAC	HE-AAC-LC y HE-AAC	Solo se admiten las transmisiones continuas que cumplen con el estándar SMPTE 421M VC-1.
		Dolby Digital		
		H.264 / AVC	Perfil principal en nivel 4.1 Perfil alto en nivel 4.1 (por ej., 720 progresivo 60, 1080 entrelazado 60, 1080 progresivo 30)	
	Audio	MPEG-2	Perfil principal en nivel alto (por ej., 720 progresivo 60, 1080 entrelazado 60)	
		VC-1	Perfil simple en nivel medio (por ej., CIF, QVGA) Perfil principal en nivel alto (por ej., 1080 progresivo 30) Perfil avanzado en nivel 3 (por ej., 720 progresivo 60, 1080 entrelazado 60, 1080 progresivo 30)	
.vob	Video	MPEG-1 Layer I, II MPEG-1 Layer III (MP3) Dolby Digital Dolby Digital Plus		Solo transmisiones continuas configuradas adecuadamente para TS, PS o ES
		AAC	AAC-LC y HE-AAC	
	Audio	MPEG-1		
.mpg	Video	MPEG-2	Perfil principal en nivel alto (por ej., 720 progresivo 60, 1080 entrelazado 60)	
	Audio	Dolby Digital MPEG-1 Layer I, II DVD-LPCM		
.mpg	Video	MPEG-1	Perfil principal en nivel alto (por ej., 720 progresivo 60, 1080 entrelazado 60)	
	Audio	MPEG-1 Layer I, II		

Formatos 3D admitidos

Entrada	Señal	Resolución	Frecuencia horizontal (kHz)	Frecuencia vertical (Hz)	Formato de video 3D reproducible
HDMI	720 progresivo	1 280 x 720	90	60	» HDMI 3D Marco de embalaje
			89,9	59,94	
			75	50	
	1 080 entrelazado		45,00	60	» Lado a lado » Arriba y abajo » HDMI 3D Lado a lado (mitad) » HDMI 3D Arriba y abajo
			37,5	50	
	1 080 progresivo	1 920 x 1 080	33,75	60	» Lado a lado » Arriba y abajo » HDMI 3D Lado a lado (mitad) » HDMI 3D Arriba y abajo
			28,125	50	
		67,50	60	» Lado a lado » Arriba y abajo » Damero » Secuencial de marco único » HDMI 3D Lado a lado (mitad) » HDMI 3D Arriba y abajo	
		56,250	50		
		53,95	23,98		
54		24	» HDMI 3D Marco de embalaje		
27,00		24	» Lado a lado » Arriba y abajo » Damero » HDMI 3D Lado a lado (mitad) » HDMI 3D Arriba y abajo		
33,75	30				
Componente ()	720 progresivo	1 280 x 720	37,50	50,00	» Lado a lado » Arriba y abajo
			44,96	59,94	
			45,00	60,00	
	1 080 entrelazado	1 920 x 1 080	28,125	50,00	» Lado a lado » Arriba y abajo
			33,72	59,94	
			33,75	60,00	
RGB-PC	1 080	1 920 x 1 080	66,587	59,934	» Lado a lado » Arriba y abajo
USB	1 080 progresivo	1 920 x 1 080	33,75	30	» Lado a lado » Arriba y abajo » Damero
DLNA	1 080 progresivo	1 920 x 1 080	33,75	30	» Lado a lado » Arriba y abajo » Damero
	Señal				Formato de video 3D reproducible
DTV	720 progresivo, 1080 entrelazado				» Lado a lado » Arriba y abajo

- Para reproducir en 3D, el contenido de los archivos multimedia y el reproductor deben admitir HDMI 3D Marco de embalaje, HDMI 3D Lado a lado, HDMI 3D Arriba y abajo.
- Los videos que se reproducen con formato HDMI 3D Marco de embalaje, HDMI 3D Lado a lado, HDMI 3D Arriba y abajo pasan a la pantalla en 3D en forma automática.

Especificaciones del adaptador de LAN inalámbrica para banda ancha/DLNA (serie LW9800)

Este dispositivo solo es compatible con televisores LCD con LED o televisores LCD de LG.

Estándar	IEEE802.11a/b/g/n
Rango de frecuencias	De 2402 a 2483 MHz De 5150 a 5250 MHz De 5725 a 5850 MHz
Modulación	CCK / OFDM / MIMO
Potencia de salida (típica)	802.11a: 14 dBm 802.11b: 17 dBm 802.11g: 14 dBm 802.11n: 13 dBm
Velocidad de datos	802.11a/g: 54 Mbps 802.11b: 11 Mbps 802.11n: 300 Mbps
Ganancia de la antena (típica)	De 2402 a 2483 MHz: 1,17 dBi De 5150 a 5250 MHz: 4,67 dBi De 5725 a 5850 MHz: 3,30 dBi
Ancho de banda ocupado	802.11a/b/g: HT20 802.11n: HT20/40

Como el canal de banda en uso por el país puede ser diferente, el usuario no puede cambiar ni ajustar la frecuencia operativa, ya que este producto está configurado según la tabla de frecuencias regional.

- ID de la FCC del módulo Wi-Fi interno del televisor
ID de la FCC: BEJWN8522D1



Especificación del módulo de RF (BM-LDS201)

Para televisores que utilicen una radiofrecuencia (RF) de 2,4 GHz de ancho de banda.

- Salida: 1 dBm o menos
- Distancia máxima de comunicación: 10 m (30 pies) en un espacio abierto
- Ancho de banda: 2,4 GHz (de 2,4035 GHz a 2,4783 GHz)
- Velocidad de transferencia: 250 kbps
- ID de la FCC del módulo de RF interno del televisor
ID de la FCC: BEJLDS201



CÓDIGOS IR

Código (hexa)	Función	NOTA	Código (hexa)	Función	NOTA
08	POWER	Botón del control remoto (encendido/apagado)	0F	TV	Botón del control remoto
			DC	3D	Botón del control remoto
45	Q.MENU	Botón del control remoto	5B	EXIT	Botón del control remoto
43	Home	Botón del control remoto	D6	TV	Código discreto IR (selección de entrada de TV)
0B	INPUT	Botón del control remoto			
10 a 19	Teclas numéricas 0 a 9	Botón del control remoto	C4	ENCENDIDO	Código discreto IR (solo apagado)
4C	LIST	Botón del control remoto			
1A	Q.VIEW	Botón del control remoto	C5	APAGADO	Código discreto IR (solo apagado)
09	MUTE/DELETE	Botón del control remoto			
02	VOL +	Botón del control remoto	5A	AV1	Código discreto IR (selección de entrada de AV1)
03	VOL -	Botón del control remoto			
00	CH ^	Botón del control remoto	D0	AV2	Código discreto IR (selección de entrada de AV2)
01	CH v	Botón del control remoto			
1E	FAV/MARK	Botón del control remoto	BF	COMPONENTE1	Código discreto IR (selección de entrada de Componente1)
40	^	Botón del control remoto			
41	v	Botón del control remoto	D4	COMPONENTE2	Código discreto IR (selección de entrada de Componente2)
07	<	Botón del control remoto			
06	>	Botón del control remoto	D5	RGB-PC	Código discreto IR (selección de entrada RGB-PC)
44	ENTER	Botón del control remoto			
28	BACK	Botón del control remoto	CE	HDMI1	Código discreto IR (selección de entrada de HDMI1)
79	RATIO	Botón del control remoto			
BD	REC	Botón del control remoto	CC	HDMI2	Código discreto IR (selección de entrada de HDMI2)
95	ENERGY SAVING	Botón del control remoto			
7E	SIMPLINK	Botón del control remoto	E9	HDMI3	Código discreto IR (selección de entrada de HDMI3)
AA	INFO	Botón del control remoto			
30	AV MODE	Botón del control remoto	DA	HDMI4	Código discreto IR (selección de entrada de HDMI4)
72	ROJO	Botón del control remoto			
71	VERDE	Botón del control remoto	76	Relación 4:3	Código discreto IR (solo modo 4:3)
63	AMARILLO	Botón del control remoto			
61	AZUL	Botón del control remoto	77	Relación 16:9	Código discreto IR (solo modo 16:9)
B1	■	Botón del control remoto			
B0	▶	Botón del control remoto	AF	Relación de Zoom cine	Código discreto IR (Solo modo Zoom cine)
BA	o FREEZE	Botón del control remoto	59	Premium	Botón del control remoto
8E	▶▶	Botón del control remoto	AB	GUIDE	Botón del control remoto
8F	◀◀	Botón del control remoto	9E	LIVE	Botón del control remoto

- Utilice esta función de acuerdo con el modelo.

CONFIGURACIÓN DE DISPOSITIVOS DE CONTROL EXTERNOS

Configuración de RS-232C

Conecte la toma de entrada RS-232C (puerto serie) a un dispositivo de control externo (como su PC o un sistema de control A/V) para controlar externamente las funciones del producto. Conecte el puerto serie del dispositivo de control con la toma RS-232C del panel posterior del producto.

! NOTA

- El puerto RS-232C de este televisor está diseñado para ser utilizado con hardware y software de control de RS-232C de terceros. Las instrucciones que aparecen a continuación pretenden ser útiles para el software de programación o para pruebas de funcionalidad con software telenet. Los cables de conexión del RS-232C no se proveen junto con el producto.

Tipo de conector: macho D-Sub de 9 clavijas

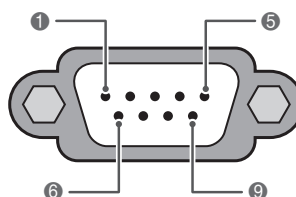

RS-232C IN
(CONTROL & SERVICE)

N.º	Nombre del PIN
1	Sin conexión
2	RXD (recepción de datos)
3	TXD (transmisión de datos)
4	DTR (lado DTE listo)
5	GND
6	DSR (lado DCE listo)
7	RTS (listo para enviar)
8	CTS (aprobado para enviar)
9	Sin conexión

Configuración de RS-232C

Configuración de 7 cables
(cable de módem NULO hembra-hembra serial)

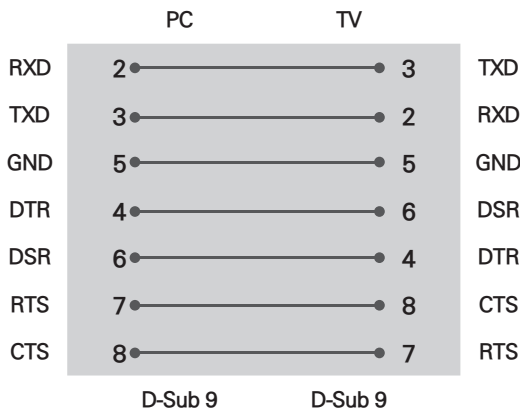

Configuración de 3 cables (no estándar)

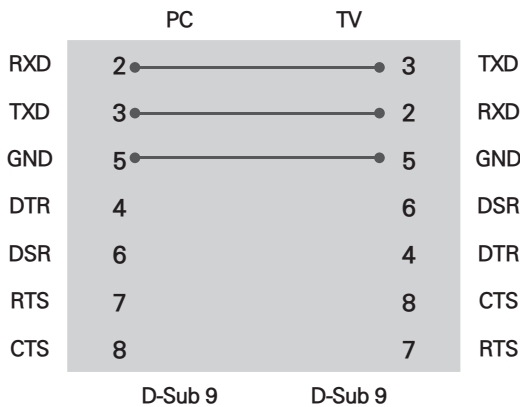

ID del televisor

Establezca el número de ID.

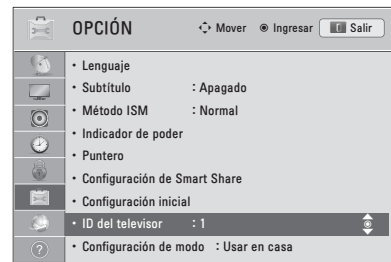

- 1 Presione **Home** para acceder al menú de Casa.
- 2 Presione los botones de navegación para desplazarse hasta **CONFIGURAR** y presione **ENTER**.
- 3 Presione los botones de navegación para desplazarse hasta la **OPCIÓN** y presione **ENTER**.
- 4 Presione los botones de navegación para desplazarse hasta ID del televisor y presione **ENTER**.
- 5 Desplácese hacia la izquierda o hacia la derecha para seleccionar un número de ID y seleccione **Cerrar**. El rango de ajuste es de 1 a 99.
- 6 Al finalizar, presione **EXIT**.

*Asignación de datos reales

0 : Paso 0
 :
 A : Paso 10 (ID DEL TELEVISOR 10)
 :
 F : Paso 15 (ID DEL TELEVISOR 15)
 10 : Paso 16 (ID DEL TELEVISOR 16)
 :
 63 : Paso 99 (ID DEL TELEVISOR 99)
 64 : Paso 100

Parámetros de comunicación

- Velocidad en baudios: 9600 bps (UART)
- Longitud de datos: 8 bits
- Paridad: ninguna
- Bit de detención: 1 bit
- Código de comunicación: código ASCII
- Utilice un cable cruzado (reverso).

Lista de referencia de comandos

	COMANDO1	COMANDO2	DATO (hexadecimal)		COMANDO1	COMANDO2	DATO (hexadecimal)
01. Alimentación	k	a	00 - 01	14. Agudos	k	r	00 - 64
02. Selección de entrada	x	b	(Consulte la pág.135)	15. Graves	k	s	00 - 64
03. Relación de aspecto	k	c	(Consulte la pág.135)	16. Balance	k	t	00 - 64
04. Silenciador de pantalla	k	d	00 - 01	17. 3D (Para TV en 3D)	x	t	(Consulte la pág.136)
05. Silenciador de volumen	k	e	00 - 01	18. Temperatura de color	x	u	00 - 64
06. Control de volumen	k	f	00 - 64	19. 3D extendido (Para TV en 3D)	x	v	(Consulte la pág.136)
07. Contraste	k	g	00 - 64	20. Método de ISM (Plasma)	j	p	(Consulte la pág.137)
08. Brillo	k	h	00 - 64	21. Ahorro de energía	j	q	(Consulte la pág.137)
09. Color	k	i	00 - 64	22. Configuración automática	j	u	(Consulte la pág.137)
10. Tinte	k	j	00 - 64	24. Agregar/Borrar canal	m	b	00 - 01
11. Nitidez	k	k	00 - 64	25. Tecla	m	c	(Consulte la pág.137)
12. Selección de OSD	k	l	00 - 01	26. Luz de fondo (LCD)	m	g	00 - 64
13. Modo de bloqueo de control remoto	k	m	00 - 01				

	COMANDO1	COMANDO2	DATO00 (hexadecimal)	DATO01 (hexadecimal)	DATO02 (hexadecimal)	DATO03 (hexadecimal)	DATO04 (hexadecimal)	DATO05 (hexadecimal)
23. Sintonización de canales	m	a	programa físico alto	programa mayor bajo	mayor bajo	menor alto	menor bajo	atributo

Protocolo de transmisión/recepción

Transmisión

[Comando1][Comando2][ID del televisor][Dato][Cr]

[Comando 1]: primer comando para controlar el televisor (j, k, m, x).

[Comando 2]: segundo comando para controlar el televisor.

[ID del televisor]: puede configurar la ID de la unidad para elegir el número deseado en el menú de opciones. El rango de ajuste es de 1 a 99. Cuando seleccione ID del televisor '0', cada televisor conectado será controlado. La ID del televisor está expresada en sistema decimal (1 - 99) en el menú y hexadecimal (0x0 - 0x63) en el protocolo de transmisión/recepción.

[DATO]: para transmitir los datos de comandos.

Transmite el dato 'FF' para leer el estado de los comandos.

[Cr]: retorno

Código ASCII '0x0D'

[]: código ASCII 'espacio (0x20)'

* En este modelo, el televisor no enviará el estado durante el modo de espera.

Reconocimiento de OK

[Comando2][ID del televisor][OK][Dato][x]

El televisor transmite mensajes de ACK (reconocimiento) sobre la base de este formato cuando recibe datos normales. En este momento, si los datos se encuentran en modo de lectura, indica los datos de estado actuales. Si los datos se encuentran en modo de escritura, devuelve los datos de la computadora.

* En este modelo, el televisor no enviará el estado durante el modo de espera.

* Formato de datos

[Comando 2]: utilice como comando.

[ID del televisor]: utilice el carácter pequeño, si la ID del televisor es 10, enviará '0', 'a'.

[DATO]: utilice el carácter pequeño, si los datos son 0 x ab, enviará 'a', 'b'.

[OK]: utilice el carácter grande.

Reconocimiento de error

[Comando2][ID del televisor][NG][Dato][x]

El televisor transmite mensajes de ACK (reconocimiento) sobre la base de este formato cuando recibe datos anormales de funciones no viables o errores de comunicación.

Dato1: código ilegal

Dato2: función no admitida

Dato3: aguarde un poco más

* En este modelo, el televisor no enviará el estado durante el modo de espera.

* Formato de datos

[Comando 2]: utilice como comando.

[ID del televisor]: utilice el carácter pequeño, si la ID del televisor es 10, enviará '0', 'a'.

[DATO]: utilice el carácter pequeño, si los datos son 0 x ab, enviará 'a', 'b'.

[NG]: utilice el carácter grande.

01. Alimentación (comando: k a)

Para controlar el encendido/apagado del equipo.

Transmisión [k][a][][ID del televisor][][Dato][Cr]

Dato 00: apagado Dato 01: encendido

Reconocimiento [a][][ID del televisor][][OK/NG][Dato][x]

* De igual manera, si otras funciones transmiten datos 'FF' sobre la base de este formato, la retroalimentación de datos de reconocimiento presenta el estado acerca de cada función.

* Nota: en este modelo, el televisor enviará el reconocimiento una vez finalizado el procesamiento de encendido.

Es posible que se produzca una demora entre el comando y el reconocimiento.

02. Selección de entrada (comando x b)

Para seleccionar la fuente de entrada del televisor.

Transmisión [x][b][][ID del televisor][][Dato][Cr]

Dato 00: DTV (antena)

Dato 10: analógica (antena) Dato 11: analógica (cable)

Dato 20: AV o AV1 Dato 21: AV2

Dato 40: Componente1 Dato 41: Componente2

Dato 42: Componente3 Dato 60: RGB-PC

Dato 90: HDMI1 Dato 91: HDMI2

Dato 92: HDMI3 Dato 93: HDMI4

Reconocimiento [b][][ID del televisor][][OK/NG][Dato][x]

* Utilice esta función de acuerdo con el modelo.

03. Relación de aspecto (comando: k c)

Para ajustar el formato de la pantalla.

Transmisión [k][c][][ID del televisor][][Dato][Cr]

Dato 01: 4:3 Dato: 09: solo búsqueda

Dato 02: 16:9 Dato: 10: zoom cine 1

Dato 05: Zoom :

Dato 06: Por programa Dato 1F: Zoom cine16

Reconocimiento [c][][ID del televisor][][OK/NG][Dato][x]

04. Silenciador de pantalla (comando: k d)

Para establecer el silenciador de la pantalla en Encendido o Apagado.

Transmisión [k][d][][ID del televisor][][Dato][Cr]

Dato 00: silenciador de pantalla apagado (imagen encendida), silencio de salida de video apagado.

Dato 01: silenciador de pantalla encendido (imagen apagada)

Dato 10: silenciador de salida de video encendido

Reconocimiento [d][][ID del televisor][][OK/NG][Dato][x]

* Si solo se encuentra activado el silenciador de salida de video, el televisor mostrará la visualización en pantalla (OSD, On Screen Display). Pero si se encuentra activado el modo de silencio de pantalla, el televisor no mostrará dicha visualización (OSD).

05. Silenciador de volumen (comando: k e)

Para controlar el encendido o apagado del silenciador de volumen.

También es posible ajustar el silenciador a través del botón MUTE del control remoto.

Transmisión [k][e][][ID del televisor][][Dato][Cr]

Dato 00: Silenciador de volumen encendido (volumen apagado)

Dato 01: Silenciador de volumen apagado (volumen encendido)

Reconocimiento [e][][ID del televisor][][OK/NG][Dato][x]

06. Control de volumen (comando: k f)

Para ajustar el volumen.

También puede ajustar el volumen con los botones de volumen en el control remoto.

Transmisión [k][f][][ID del televisor][][Dato][Cr]

Dato mín.: 00 a máx.: 64 (*transmitir por código hexadecimal)

*Consulte "Asignación de datos reales".

Reconocimiento [f][][ID del televisor][][OK/NG][Dato][x]

07. Contraste (comando: k g)

Para ajustar el contraste de la pantalla.

También puede ajustar el contraste en el menú IMAGEN.

Transmisión [k][g][][ID del televisor][][Dato][Cr]

Dato mín.: 00 a máx.: 64 (*transmitir por código hexadecimal)

*Consulte "Asignación de datos reales".

Reconocimiento [g][][ID del televisor][][OK/NG][Dato][x]

08. Brillo (comando: k h)

Para ajustar el brillo de la pantalla.

También puede ajustar el brillo en el menú IMAGEN.

Transmisión [k][h][][ID del televisor][][Dato][Cr]

Dato mín.: 00 a máx.: 64 (*transmitir por código hexadecimal)

*Consulte "Asignación de datos reales".

Reconocimiento [h][][ID del televisor][][OK/NG][Dato][x]

09. Color (comando: k i)

Para ajustar el color de la pantalla.

También puede ajustar el color en el menú IMAGEN.

Transmisión [k][i][][ID del televisor][][Dato][Cr]

Dato mín.: 00 a máx.: 64 (*transmitir por código hexadecimal)

*Consulte "Asignación de datos reales".

Reconocimiento [i][][ID del televisor][][OK/NG][Dato][x]

10. Tinte (comando: k j)

Para ajustar el tinte de la pantalla.

También puede ajustar el tinte en el menú IMAGEN.

Transmisión [k][j][][ID del televisor][][Dato][Cr]

Dato rojo: 00 a verde: 64 (*transmitir por código hexadecimal)

*Consulte "Asignación de datos reales".

Reconocimiento [j][][ID del televisor][][OK/NG][Dato][x]

11. Nitidez (comando: k k)

Para ajustar la nitidez de la pantalla.

También puede ajustar la nitidez en el menú IMAGEN.

Transmisión [k][k][][ID del televisor][][Dato][Cr]

Dato mín.: 00 a máx.: 64 (*transmitir por código hexadecimal)

*Consulte "Asignación de datos reales".

Reconocimiento [k][][ID del televisor][][OK/NG][Dato][x]

12. Selección de OSD (comando: k l)

Para seleccionar el encendido o apagado del modo de visualización en pantalla (OSD, On Screen Display).

Transmisión [k][l][][ID del televisor][][Dato][Cr]

Dato 00: OSD apagado Dato 01: OSD encendido

Reconocimiento [l][][ID del televisor][][OK/NG][Dato][x]

13. Modo de bloqueo de control remoto (comando: k m)

Para bloquear el control remoto y los controles del panel frontal del monitor.

Transmisión [k][m][][ID del televisor][][Dato][Cr]

Dato 00: bloqueo apagado

Dato 01: bloqueo encendido

Reconocimiento [m][][ID del televisor][][OK/NG][Dato][x]

Si usted no está utilizando el control remoto y los controles del panel frontal de televisor, utilice este modo. Cuando la fuente de alimentación principal se encienda o se apague, el bloqueo del control remoto se desactivará.

Si el bloqueo de teclas se encuentra activado en el modo de espera, el televisor no se encenderá mediante el botón POWER del control remoto ni del propio televisor.

14. Agudos (comando: k r)

Para ajustar los agudos.

También puede ajustar el nivel de los agudos en el menú AUDIO.

Transmisión [k][r][][ID del televisor][][Dato][Cr]

Dato mín.: 00 a máx.: 64 (*transmitir por código hexadecimal)

*Consulte "Asignación de datos reales".

Reconocimiento [r][][ID del televisor][][OK/NG][Dato][x]

15. Graves (comando: k s)

Para ajustar los graves.

También puede ajustar el nivel de los graves en el menú AUDIO.

Transmisión [k][s][][ID del televisor][][Dato][Cr]

Dato mín.: 00 a máx.: 64 (*transmitir por código hexadecimal)

*Consulte "Asignación de datos reales".

Reconocimiento [s][][ID del televisor][][OK/NG][Dato][x]

16. Balance (comando: k t)

Para ajustar el balance.

También puede ajustar el balance en el menú AUDIO.

Transmisión [k][t][][ID del televisor][][Dato][Cr]

Dato mín.: 00 a máx.: 64 (*transmitir por código hexadecimal)

*Consulte "Asignación de datos reales".

Reconocimiento [t][][ID del televisor][][OK/NG][Dato][x]

17. 3D (comando: x t) (Para TV en 3D)

Para cambiar el modo 3D del televisor.

Transmisión [x][t][][ID del televisor][][Dato01]

[][Dato02][][Dato03][][Dato04][Cr]

Dato1

00: 3D Encendido 01: 3D Apagado

02: 3D → 2D 03: 2D → 3D

Dato2

00: Arriba y abajo 01: Lado a lado

02: Damero 03: Secuencial de marco

Dato3

00: Derecha a izquierda

01: Izquierda a derecha

Dato4

Profundidad 3D: mín : 00 a máx : 14

(*transmitir por código hexadecimal)

*Si el dato1 es igual a 00 (3D encendido), el dato4 no tiene significado.

*Si el dato1 es igual a 01 (3D apagado) o 02 (de 3D a 2D), el dato2, el dato3 y el dato4 no tienen significado.

*Si el dato1 es igual a 03 (de 2D a 3D), el dato 2 y el dato3 no tienen significado.

Dato 1	Dato 2	Dato 3	Dato 4
00	o	o	x
01	x	x	x
02	x	x	x
03	x	x	o

x : dato indiferente

Reconocimiento [t][][OK][Dato01][Dato02]

[Dato03][Dato04][x][t][][NG][Dato01][x]

18. Temperatura de color (comando: x u)

Para ajustar la temperatura de color.

También puede ajustar la temperatura de color en el menú IMAGEN.

Transmisión [x][u][][ID del televisor][][Dato][Cr]

Dato mín.: 00 a máx.: 64 (*transmitir por código hexadecimal)

*Consulte "Asignación de datos reales".

Reconocimiento [u][][ID del televisor][][OK/NG][Dato][x]

19. 3D extendido (comando: x v) (Para TV en 3D)

Para cambiar la opción 3D del televisor.

Transmisión [x][v][][ID del televisor][][Dato01][][Dato02][Cr]

Dato1: opción 3D

00: Corrección imagen 3D

01: Prof. en 3D (Solo 2D a 3D)

02: 3D Punto de vista 3D

03: Tam. imág. 3D

04: Balance imagen 3D

05: Optimización 3D

Dato2: Contiene un rango propio para cada opción 3D determinada en Dato1.

1) Cuando Dato1 es 00

00: Derecha a Izquierda

01: Izquierda a Derecha

2) Cuando Dato1 es 01

Dato mín: 00 - máx: 14 (*transmitir por código hexadecimal)

3) Cuando Dato1 es 02

Dato mín: 00 a máx: 14

(*transmitir por código hexadecimal)

4) Cuando Dato1 es 03

00: Sólo búsqueda

01: 16:9

5) Cuando Dato1 es 04

00: Apagado

01: Encendido

6) Cuando Dato1 es 05

Dato mín: 00 a máx.: 02 (*transmitir por código hexadecimal)

Reconocimiento [v][][OK][Dato01][Dato02][x]

[v][][NG][Dato01][x]

* Utilice esta función de acuerdo con el modelo.

20. Método de ISM (comando: j p) ()

Para evitar la permanencia de una imagen fija en pantalla.

Transmisión [j][p][][ID del televisor][][Dato][Cr]

Dato 02: orbiter
04: blanquear
08: normal
20: lavado de color

Reconocimiento [p][][ID del televisor][][OK/NG][Dato][x]

21. Ahorro de energía (comando: j q)

Para controlar la función de ahorro de energía.

Transmisión [j][q][][ID del televisor][][Dato][Cr]

Dato 00: Apagado
01: Mínimo
02: Medio
03: Máximo
04: Automático (según el modelo)
05: Apagado de pantalla

Reconocimiento [q][][ID del televisor][][OK/NG][Dato][x]

22. Configuración automática (comando: j u)

Para ajustar la ubicación de la imagen y reducir su temblor de manera automática. La configuración automática solo funciona en el modo RGB-PC.

Transmisión [j][u][][ID del televisor][][Dato][Cr]

Dato 01: para ajustar

Reconocimiento [u][][ID del televisor][][OK/NG][Dato][x]

23. Sintonización de canales (comando: m a)

Para sintonizar los canales en el siguiente número físico/mayor/menor.

Transmisión [m][a][][ID del televisor][][Dato00][][Dato01][][Dato02][][Dato03][][Dato04][][Dato05][Cr]

Los canales digitales poseen un número de canal físico, mayor y menor. El número físico es el número de canal digital real, el mayor es el número al cual el canal se debe asignar y el menor es el subcanal. Dado que el sintonizador DTV asigna automáticamente el canal al número mayor, no se requiere el número físico cuando se envía un comando.

Dato 00: número de canal físico
Análogica aéreo: 01-69, Análogica cable: 01-135
DTV aéreo: 01-69

Dato 01 y 02: número de canal mayor
Dato 01: bytes altos Dato 02: bytes bajos
Hay dos bytes disponibles para el mayor y el menor, pero normalmente solo se utiliza el segundo.

Dato 03 y 04: número de canal menor
No es necesario para NTSC.

En la tabla anterior se muestra el código binario que debe convertirse a hexadecimal antes del envío. Por ejemplo:

El código binario para sintonizar la subfuente en un canal de cable NTSC es "1000 0001", el cual se traduce a "81" en el sistema hex.

* 7° bit: para qué fuente desea cambiar el canal.

* 6° bit: utilice un canal de dos partes o de una parte. En la mayoría de los casos utilice simplemente 0, ya que se ignora cuando se utiliza NTSC.

* 5° bit: utilice 0 con NTSC, ya que solo puede utilizar el número de canal físico. Por lo general, utilice 1 para DTV, ya que la mayoría de las veces no importa cuál es el número físico.

* 4° bit: establezca en 0.

* Bits 3 a 0: elija el tipo de señal.

* Ejemplos de comandos de sintonización:

1. Sintonice en el canal de cable analógico (NTSC) 35.

Dato 00 = físico de 35 = 23

Dato 01 y 02 = sin mayor = 00 00

Dato 03 y 04 = sin mayor = 00 00

Dato 05 = 0000 0001 en binario = 01

Total = ma 00 23 00 00 00 00 01

2. Sintonice en el canal local digital (DTV) 30-3.

Dato 00 = físico desconocido = 00

Dato 01 y 02 = mayor es 30 = 00 1E

Dato 03 y 04 = menor es 3 = 00 03

Dato 05 = 0010 0010 en binario = 22

Total = ma 00 00 00 1E 00 03 22

24. Agregar/Borrar canal (comando: m b)

Para agregar y borrar los canales.

Transmisión [m][b][][ID del televisor][][Dato][Cr]

Dato 00: borrar canal Dato 01: agregar canal

Reconocimiento [b][][ID del televisor][][OK/NG][Dato][x]

25. Tecla (comando: m c)

Para enviar el código de la tecla remota IR.

Transmisión [m][c][][ID del televisor][][Dato][Cr]

Consulte la pág.130

Reconocimiento [c][][ID del televisor][][OK/NG][Dato][x]

Cuando el televisor se encuentre en el modo de espera, solo podrá encenderse a través del botón POWER del control remoto.

26. Luz de fondo (comando: m g) ()

Para ajustar la luz de fondo de la pantalla.

Transmisión [m][g][][ID del televisor][][Dato][Cr]

Dato mín.: 00 a máx.: 64 (*transmitir por código hexadecimal)

*Consulte "Asignación de datos reales".

Reconocimiento [g][][ID del televisor][][OK/NG][Dato][x]

* Tabla (sintonización de canales)

7	Imagen principal/secundaria	6	Canal de dos partes/una parte	5	Utilizar canal físico	4 Reservado	3	2	1	0	Paso
0	Principal	0	Dos	0	Utilizar	x	0	0	0	0	NTSC aéreo
1	Secundaria	1	Una	1	No utilizar	x	0	0	0	1	NTSC cable
						x	0	0	1	0	DTV aérea
						x	0	0	1	1	DTV cable_std
						x	0	1	0	0	DTV cable_hrc
						x	0	1	0	1	DTV cable_irc
						x	0	1	1	0	DTV cable_auto
						x	0	1	1	1	Reservado
						x	x	x	x	x	...
						x	1	1	1	1	Reservado



Los números del modelo y de la serie del televisor se encuentran ubicados en la parte posterior del aparato.

Regístrelos en el siguiente espacio por si alguna vez necesita recurrir al servicio técnico.

MODELO _____

SERIE _____