

Hướng dẫn sử dụng  
**TỦ LẠNH**

Xin đọc kỹ hướng dẫn sử dụng này trước khi dùng  
và giữ lại để tham khảo khi cần.

# MỤC LỤC

THÔNG TIN AN TOÀN QUAN TRỌNG .....	3
NHỮNG CHỈ DẪN AN TOÀN QUAN TRỌNG ...	4
LÁP ĐẶT .....	8
CẤU TRÚC BÊN TRONG .....	9
VẬN HÀNH .....	11

Khởi động

Trước khi đặt nhiệt độ cho tủ  
(Cho model có bộ điều chỉnh bên ngoài)

Tự chẩn đoán lỗi  
(Cho model có bộ điều chỉnh bên ngoài)

Chuông báo hiệu cửa mở  
(Cho model có bộ điều chỉnh bên ngoài)

Điều chỉnh nhiệt độ ngăn bảo quản

Làm lạnh nhanh

Khoá trẻ ngừa trẻ em (Tùy từng model)

Hệ thống diệt khuẩn Plasma (Tùy từng model)

Điều chỉnh nhiệt độ ngăn làm đá

Làm đá

Hệ thống làm lạnh từ cửa tủ (Chỉ có ở model làm lạnh từ cửa tủ)

Bảo quản thực phẩm tươi sống

Xả tuyết

Bộ phận khử mùi (Tùy từng model)

Bộ duy trì vitamin (Tùy từng model)

Ngăn bảo quản bơ, sữa (Chỉ có ở model làm lạnh từ cửa tủ)

**BẢO QUẢN THỰC PHẨM .....** 16

**VỆ SINH .....** 17

**NHỮNG THÔNG TIN CHUNG .....** 17

**THAY ĐÈN .....** 17

**CÁC CẢNH BÁO QUAN TRỌNG KHÁC .....** 18

**TRƯỚC KHI GỌI BẢO HÀNH .....** 19

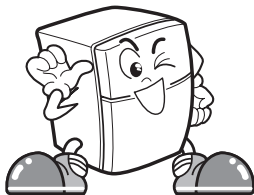



# THÔNG TIN AN TOÀN QUAN TRỌNG

## NHỮNG HƯỚNG DẪN AN TOÀN CƠ BẢN

Hướng dẫn này bao gồm nhiều chỉ dẫn an toàn quan trọng. Luôn đọc và làm theo những hướng dẫn này.

 Đây là dấu hiệu cảnh báo an toàn. Nó cảnh báo bạn những hiểm họa có thể xảy ra như gây thương tích, gây chết người hoặc làm hỏng tủ. Ý nghĩa của các biểu tượng như sau:

 **NGUY HIỂM** Bạn có thể bị thương nặng hoặc bị chết nếu không làm theo.

 **CẢNH BÁO** Bạn có thể bị thương nặng hoặc bị chết nếu không làm theo.

 **CHÚ Ý** Cảnh báo một tình huống nguy hiểm sắp xảy ra. Nếu không ngăn chặn có thể gây thương tích nhỏ hoặc làm hỏng thiết bị.

## CẢNH BÁO

Để giảm thiểu các rủi ro cháy, điện giật, gây thương tích khi sử dụng sản phẩm, bạn nên tuân theo những cảnh báo sau.

### 1. Khi cắm nguồn điện.

#### Nên sử dụng ổ cắm riêng cho tủ.

• Sử dụng nhiều thiết bị tại cùng một ổ cắm có thể gây cháy.

• Áp to mát bị rò điện có thể làm hỏng thức ăn và bộ phận phối có thể bị rò điện.



#### Không để phích cắm hướng lên trên hoặc bị ép vào phía sau cửa tủ.

Nước chảy vào trong hoặc phích cắm bị hỏng có thể gây cháy hoặc điện giật.

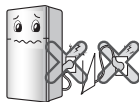

#### Không để dây nguồn bị xoắn hoặc bị vật nặng đè lên.

Nó có thể làm dây nguồn bị hỏng hoặc gây cháy, điện giật.



#### Không nối dài thêm hoặc thay đổi chiều dài dây nguồn tủ lạnh.

Nó có thể gây cháy hoặc hỏng hóc về điện, điện giật.



# NHỮNG CHỈ DẪN AN TOÀN QUAN TRỌNG

## 1. Khi cắm nguồn điện.

**Rút phích điện khi vệ sinh hoặc thay thế bóng đèn bên trong tủ lạnh.**

- Có thể gây điện giật hoặc bị thương.
- Khi thay đèn trong tủ, kiểm tra chắc chắn vòng cạo su chống tia lửa điện giữa ổ cắm không bị tháo ra.



**Không dùng tay ướt để rút dây nguồn hoặc sờ vào đầu phích cắm.**

- Bạn có thể bị điện giật.

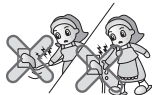

**Loại bỏ nước và bụi ở phích cắm và cắm ngạp phích cắm vào ổ.**

Bụi, nước và phích cắm chập chờn có thể bị điện giật hoặc cháy.



**Nối đất cho tủ đúng cách.**

Không nối đất đúng cách sẽ gây hỏng tủ hoặc điện giật.

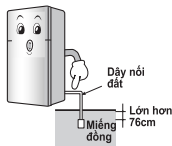

**Không nên sử dụng nữa khi dây nguồn hoặc đầu phích cắm bị hỏng.**

Nó có thể gây điện giật hoặc chập mạch và gây cháy.

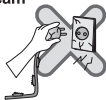

## 2. Khi sử dụng tủ lạnh.

**Không đặt vật nặng hoặc vật nguy hiểm(chứa chất lỏng) lên trên tủ lạnh.**

Nó có thể bị vỡ gây thương tích cháy hoặc sốc điện khi mở hoặc đóng cửa.



**Không đu lên cánh cửa tủ hoặc cái giá đỡ của tủ lạnh.**

Nó có thể làm đổ tủ hoặc hỏng tay của tủ. Đặc biệt không cho trẻ em làm như trên.



# NHỮNG CHỈ DẪN AN TOÀN QUAN TRỌNG

## 2. Khi sử dụng tủ lạnh.

**Không để tủ ở nơi ẩm ướt hoặc bị nước mưa hắt vào.**

Những thiết bị điện bị hỏng lớp cách điện có thể gây rò điện.



**Không cho các chất dễ cháy như benzen, ga hoá lỏng, cồn...vào trong tủ hoặc gần tủ.**

Nó có thể gây cháy hoặc nổ.

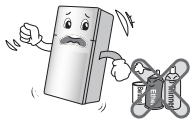

**Không đốt nến trong tủ để khử mùi**

Làm như thế có thể gây cháy.



**Không chứa thuốc trong tủ.**

Một số vật liệu đòi hỏi mức nhiệt độ bảo quản nghiêm ngặt, do vậy vật liệu hoặc thuốc để trong tủ rất dễ bị giảm tác dụng hay thậm chí phân tác dụng của thuốc.



**Không để bình xịt chứa chất dễ bắt lửa gần tủ.**

Nó có thể gây cháy.



**Đề tủ cách xa các thiết bị nhiệt như bếp lò, thiết bị nấu.**

Nó có thể gây cháy.



**Không đặt phân hoa, cốc, thuốc hoặc những vật chứa có nước lên trên tủ.**

Nó có thể gây cháy, điện giật hoặc làm bị thương do rơi vỡ.



**Chỉ sử dụng tủ bị ngập nước sau khi đã kiểm tra.**

Nó có thể gây cháy hoặc điện giật.



# NHỮNG CHỈ DẪN AN TOÀN QUAN TRỌNG

## 2. Khi sử dụng tủ lạnh.

**Không phun nước vào mặt ngoài hoặc mặt trong của tủ hoặc chất ăn mòn để vệ sinh tủ.**

Lớp cách điện của các thiết bị điện bị hỏng có thể gây cháy hoặc điện giật.



**Khi có mùi lạ hoặc khói từ tủ phát ra thì ngắt ngay nguồn điện của tủ và gọi đến trung tâm bảo hành.**

Nó có thể gây cháy.

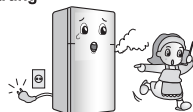

**Việc tháo, sửa chữa tủ phải do người có chuyên môn thực hiện.**

Nó có thể gây cháy, điện giật hoặc bị thương.



**Không sử dụng tủ cho mục đích khác (chứa thuốc hoặc thử vật liệu, sử dụng trên tàu thủy...)**

Nó có thể đem lại những tác hại không mong muốn như gây cháy, điện giật, làm hỏng vật liệu được chứa trong đó hoặc làm thuốc bị phản tác dụng.

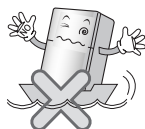

**Tháo những vật dùng đóng gói tủ ở cửa khi bạn vứt bỏ tủ đi.**

Nó có thể khoá trẻ nhỏ ở bên trong.



**Lắp đặt tủ trên nền cứng và bằng phẳng.**

Lắp đặt tủ trên nền không bằng phẳng có thể làm cho tủ bị đổ khi mở hoặc đóng cửa tủ.



# NHỮNG CHỈ DẪN AN TOÀN QUAN TRỌNG

## 2. Khi sử dụng tủ lạnh.

Không cho tay hoặc thanh kim loại vào cửa thổi gió ra của tủ lạnh, nắp che, đáy, khe thoát nhiệt ở mặt sau tủ.

Nó có thể gây điện giật hoặc bị thương.

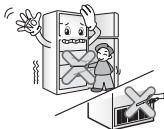

Khi muốn rút bỏ tủ, hãy gọi đến bộ phận chuyên môn.

Bộ phận này sẽ giữ lại những linh kiện có thể tái chế lại được để tránh sự lãng phí.

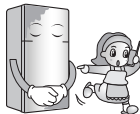

## ⚠️ CHÚ Ý

Nếu vi phạm những cảnh báo sau đây có thể gây chấn thương hoặc hỏng tủ.

Không sờ tay ướt vào thức ăn hoặc hộp đựng thức ăn.

Có thể tay bạn bị dính vào.



Chờ 5 phút hoặc lâu hơn khi cắm lại dây nguồn.

Nó có thể làm hỏng quá trình vận hành làm đá.



Không cho chai, lọ vào ngăn làm đá.

Chai lạnh vỡ có thể làm bạn bị thương.



Nắm chặt đầu phích cắm để rút ra.

Có thể sẽ gây cháy hoặc chập mạch.



Khi khiêng tủ thì chú ý cầm vào tay cầm ở mặt trên và dưới tủ.

Nếu không bạn có thể bị trượt tay và rơi vào chân.

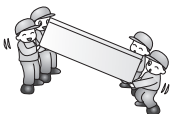

Không sờ tay vào đáy của tủ. Tăm sắt có thể làm bạn bị thương.



# NHỮNG CHỈ DẪN AN TOÀN QUAN TRỌNG

Không được cho bất cứ vật nuôi còn sống nào vào trong tủ.





Hãy cẩn thận khi đóng, mở cánh cửa tủ. Vì có thể làm bị thương những người xung quanh.

Đóng mở cánh tủ có thể làm kẹp ngón tay, ngón chân vào trong cánh tủ.



## LẮP ĐẶT

1. Lựa chọn vị trí tốt và đặt tủ ở nơi thuận tiện cho việc sử dụng.
2. Tránh đặt tủ ở nơi có nguồn nhiệt trực tiếp, có ánh nắng chiếu vào hoặc độ ẩm cao.
3. Để đảm bảo luồng khí lưu thông tốt xung quanh tủ lạnh, hãy kê tủ cách tường ít nhất 5cm tính từ mặt sau của tủ.
4. Để tránh cho tủ bị rung khi hoạt động, tủ phải được kê cân bằng. Điều chỉnh ốc cân bằng để bù trừ độ lệch của sàn nhà. Mặt trước nên cao hơn một chút so với phía sau để dễ dàng đóng mở cửa tủ. Ốc cân bằng được xoay để dàng bằng cách đẩy nhẹ vỏ ngoài của tủ.

Xoay ốc cân bằng theo chiều kim đồng hồ (  ) để nâng cao máy, ngược chiều kim đồng hồ để hạ thấp xuống. (  )

5. Không lắp đặt thiết bị dưới 5 độ C, nếu không sẽ làm giảm chất lượng của tủ.

## TIẾP THEO

1. Vệ sinh sạch sẽ và lau sạch bụi ở tủ trong quá trình vận chuyển.
2. Lắp đặt các phụ kiện như là hộp làm đá... vào vị trí phù hợp của chúng. Các phụ kiện này được đóng gói cùng để tránh bị hỏng trong quá trình vận chuyển.
3. Cắm dây nguồn vào ổ cắm, không cắm những thiết bị khác trên cùng một ổ điện.
4. Để thức ăn ở bên ngoài từ 2~3 giờ trước khi cất trong tủ. Kiểm tra lại luồng không khí lạnh trong ngăn làm đá để chắc chắn hiệu quả tốt.



# CẤU TRÚC BÊN TRONG

## MODEL CÓ CHẾ ĐỘ LÀM LẠNH TỪ CẢNH CỬA

### NGĂN LÀM ĐÁ

Núm điều chỉnh  
nhiệt độ.

Khay ở ngăn đá  
(Nhựa hoặc thép)

Bộ làm đá kiểu quay

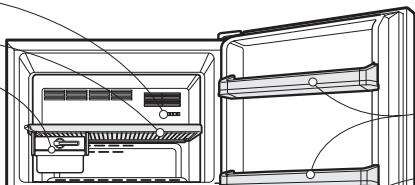

Khay đựng ở cửa  
của ngăn làm đá.

Khay đựng trứng

### NGĂN BẢO QUẢN

Bộ phận khử mùi.  
(Tùy từng model)

Ngăn bảo quản  
thực phẩm tươi sống

Đèn

Giá  
(Nhựa, thép hoặc  
thủy tinh chịu lực)

Hệ thống diệt khuẩn  
bằng Plasma  
(Tùy từng model)

Bộ phận duy trì  
vitamin trong rau quả.  
(Tùy từng model)

Ngăn đựng rau

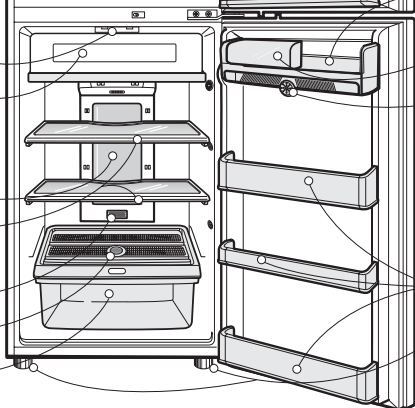

Ngăn bảo quản bơ,  
sữa

Hệ thống làm lạnh  
từ cửa tủ  
(Tùy từng model)

Khay đựng ở cửa  
của ngăn bảo quản.

Ốc điều chỉnh cân  
bằng

**Chú ý**

Hướng dẫn trên đây có thể bao gồm một vài linh kiện không có trong model của bạn đã mua.

# CẤU TRÚC BÊN TRONG

## MODEL KHÔNG CÓ CHẾ ĐỘ LÀM LẠNH TỪ CẢNH CỬA

### NGĂN LÀM ĐÁ

Núm điều chỉnh  
nhiệt độ.

Khay ở ngăn đá  
(Nhựa hoặc thép)

Bộ làm đá kiểu quay

Khay đựng ở cửa  
của ngăn làm đá.

Khay đựng trứng

### NGĂN BẢO QUẢN

Bộ phận khử mùi.  
(Tùy từng model)

Ngăn bảo quản  
thực phẩm tươi sống

Bộ điều khiển nhiệt  
độ bằng điện của  
ngăn lạnh.

Đèn

Giá  
(Nhựa, thép hoặc  
thủy tinh chịu lực)

Hệ thống diệt khuẩn  
bằng Plasma  
(Tùy từng model)

Bộ phận duy trì  
vitamin trong rau quả.  
(Tùy từng model)

Ngăn đựng rau

Khay đựng ở cửa  
của ngăn bảo quản

Ốc điều chỉnh cân  
bằng

**Chú ý**

Hướng dẫn trên đây có thể bao gồm một vài linh kiện không có trong model của bạn đã mua.

# VẬN HÀNH

## KHỞI ĐỘNG

Khi lắp đặt tủ lạnh lần đầu, cần vận hành từ 2-3 tiếng để tủ đạt nhiệt độ ổn định trước khi cho thực phẩm vào trong tủ.

Nếu việc vận hành bị gián đoạn, cần đợi 5 phút trước khi khởi động lại.

## TRƯỚC KHI ĐẠT NHIỆT ĐỘ (Cho model có bộ điều chỉnh bên ngoài)

- Nhiệt độ của tủ được giữ ổn định không phụ thuộc vào nhiệt độ phòng. Không nên cài đặt lại nhiệt độ tủ nếu không cần thiết.
- Tủ có một nút điều chỉnh nhiệt độ ngăn bảo quản và một nút điều chỉnh nhiệt độ ngăn lạnh.
- Nút điều chỉnh nhiệt độ của ngăn bảo quản được đặt ở chế độ mặc định là 3°C.
- Nút điều chỉnh nhiệt độ của ngăn lạnh được đặt ở chế độ mặc định là 5°C.
- Tủ có cảm biến nhiệt trong ngăn lạnh. Nó sẽ khởi động và tắt máy nén khi cần thiết.

## TỰ CHẨN ĐOÁN LỖI ( CHO MODEL CÓ BỘ ĐIỀU CHỈNH BÊN NGOÀI )

- Tủ lạnh của bạn có khả năng tự chẩn đoán lỗi. Nếu có chức năng nào bị sai thì nó sẽ hiển thị lỗi giúp cho nhân viên sửa chữa. Trong quá trình lỗi được hiển thị thì không chức năng nào được vận hành.
- Nếu có lỗi được hiển thị thì hãy gọi cho trung tâm bảo hành và không được ngắt điện nguồn

## CHUÔNG BÁO HIỆU CỬA MỞ (CHO MODEL CÓ BỘ ĐIỀU CHỈNH BÊN NGOÀI)

Khi cánh cửa ngăn đá hoặc ngăn lạnh mở trong 1 phút, chuông báo sẽ phát ra 3 lần.

Nếu cửa vẫn tiếp tục mở thì cứ 30 giây tủ sẽ lặp lại việc phát chuông báo hiệu cửa mở.

## ĐIỀU CHỈNH CHO NGĂN BẢO QUẢN

### ☐ DÀNH CHO MODEL CÓ BỘ ĐIỀU CHỈNH BÊN TRONG

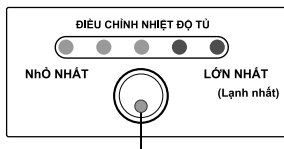

Nút điều chỉnh

Nút điều chỉnh nhiệt độ cài đặt được mặc định ở mức bình thường. Để điều chỉnh nhiệt độ ngăn lạnh ta ấn nút **ĐIỀU CHỈNH NHIỆT ĐỘ TỦ**. Khi nút được ấn thì đèn sáng, nhiệt độ được đặt theo 5 mức từ nhỏ nhất tới lớn nhất. (Nhỏ nhất = ấm nhất, Lớn nhất = lạnh nhất)

# VẬN HÀNH

## □ DÀNH CHO MODEL CÓ BỘ ĐIỀU CHỈNH BÊN NGOÀI

Hình ảnh hiển thị dưới đây có thể khác so với model mà bạn có.

- Nhấn nút REFRIGERATOR để điều chỉnh nhiệt độ ngăn dưới, đèn LED sẽ sáng để thông báo.
- Có 7 mức điều chỉnh nhiệt độ: từ 0°C ~ 6°C.
- Số hiện ra trên màn hình hiển thị là nhiệt độ của ngăn bảo quản.

## LÀM LẠNH NHANH

- Chức năng này hoạt động khi sử dụng tủ lần đầu tiên, khi đó máy nén và quạt sẽ hoạt động ở mức công suất cao nhất để làm lạnh tủ nhanh.
- Để kích hoạt chức năng này hãy nhấn phím SUPER COOL trên bảng điều khiển. Khi nhiệt độ trong tủ đạt đến ngưỡng chuẩn mà nhà sản xuất đề ra, chức năng này sẽ được tự động tắt hoặc bạn cũng có thể nhấn phím SUPER COOL để tắt chức năng này.



<Loại A>



<Loại B>



<Loại C>



## KHOÁ NGỪA TRẺ EM (Tuỳ từng model)



Để kích hoạt chức năng này hãy nhấn và giữ phím CHILD LOCK trong vòng 3 giây. Khi đó đèn hiển thị chức năng khóa sẽ sáng và bạn sẽ không thể kích hoạt các phím chức năng khác trên màn hình điều khiển.

Để tắt chức năng này hãy nhấn và giữ phím CHILD LOCK trong vòng 3 giây một lần nữa.

## HỆ THỐNG DIỆT KHUẨN PLASMA (Tuỳ từng model)



### HỆ THỐNG DIỆT KHUẨN PLASMA

Tính năng này sẽ kích hoạt nhóm ion tiêu diệt vi khuẩn trong ngăn bảo quản. Do đó mà tủ của bạn sẽ luôn được sạch sẽ.

# VẬN HÀNH

## ĐIỀU CHỈNH NHIỆT ĐỘ NGĂN ĐÁ

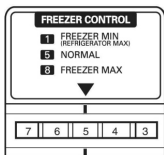

(Giá bằng nhựa)



(Giá bằng thép)

- **ĐIỀU CHỈNH NHIỆT ĐỘ NGĂN LẠNH** - 1,2,3,4,5,6,7,8  
Đặt ở mức "8", ngăn lạnh sẽ lạnh hơn.  
Nhưng ngăn bảo quản sẽ ấm hơn vì chỉ có một lượng không khí lạnh nhỏ thổi vào ngăn bảo quản.
- **TRONG THỜI TIẾT LẠNH.**  
Máy sẽ vận hành ở chế độ thấp nhất và ngăn lạnh có xu hướng ấm lên. Để giảm nhiệt độ hơn nữa thì xoay núm đến mức 7,8.
- **NẾU BẠN ĐỂ RẤT NHIỀU THỨC ĂN VÀO TRONG NGĂN LẠNH VÀ MỞ CỬA THƯỜNG XUYÊN.**  
Nhiệt độ trong tủ sẽ có xu hướng cao hơn ở một số nơi, khi đó đặt núm điều chỉnh nhiệt độ ở giữa mức 7 và 8 để làm lạnh.  
Đặt lại núm điều chỉnh nhiệt độ về vị trí ban đầu để giảm công suất tiêu thụ điện.

### NẾU BẠN ĐỂ RẤT NHIỀU THỨC ĂN VÀO TRONG NGĂN BẢO QUẢN HOẶC KHI THỜI TIẾT TRỞ NÊN NÓNG BỨC.

Ngăn bảo quản sẽ có xu hướng ấm lên, để ngăn bảo quản lạnh hơn thì xoay núm điều khiển nhiệt độ ngăn lạnh tới "2~4" để thổi trực tiếp nhiều khí lạnh xuống ngăn bảo quản.

Đặt núm điều chỉnh tại  thì tủ sẽ đạt tiêu chuẩn 4 sao. Bạn nên đặt núm điều chỉnh ở vị trí NORMAL vì ở vị trí này tủ sẽ đạt hiệu quả làm lạnh tốt nhất.

## LÀM ĐÁ

### Làm đá kiểu xoay.

- Để làm đá viên, đổ nước vào đầy khay làm đá và đặt vào đúng vị trí.
- Để lấy đá ra, giữ cần của khay đá và xoay nhẹ, đá sẽ rơi xuống hộp đựng đá viên.

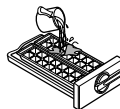

Khay làm đá  
Hộp đựng đá viên

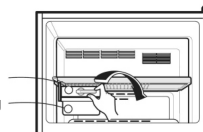

# VẬN HÀNH

## HỆ THỐNG LÀM LẠNH TỪ CỬA TỦ (Chỉ có ở model làm lạnh từ cửa tủ)

- Than hoạt tính âm trong nắp ống lọc khí sẽ giúp bảo quản thực phẩm được tươi lâu hơn.
- Không được để nước lọt vào đường thổi khí lạnh vì khi đó hiệu quả làm lạnh của tủ sẽ giảm đi. Hơn nữa, nếu gioăng cửa bị hỏng hiệu quả sẽ giảm đi do khí lạnh thoát ra ngoài.

Cửa thông gió



## BẢO QUẢN THỰC PHẨM TƯƠI SỐNG

- Khi mở cửa tủ, không khí ẩm bên ngoài lọt vào không thể ảnh hưởng đến khu vực này. Do đó thực phẩm sẽ tươi ngon hơn khi để ở khu vực này.

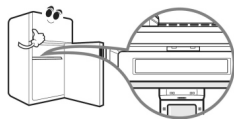

## XẢ TUYẾT

- Tủ lạnh xả đá (xả tuyết) tự động.
- Nước xả đá sẽ chảy xuống khay nằm phía sau tủ và nó sẽ tự bay hơi.

## BỘ PHẬN KHỬ MÙI (Tuỳ từng model)

- Bằng việc sử dụng các chất xúc tác, hiệu quả khử mùi được đảm bảo.
- Các mùi khó chịu trong tủ sẽ được khử mà không ảnh hưởng đến chất lượng thực phẩm và sức khỏe của bạn.

### Cách sử dụng

- Bộ phận khử mùi được lắp ở cửa hút gió lạnh nhằm tuần hoàn không khí trong khoang để thực phẩm tươi sống do vậy bạn không cần phải thực hiện thao tác tháo lắp nào
- Không được dùng vật nhọn chọc vào cửa hút gió vào vì nó có thể làm hỏng bộ phận này.
- Khi bảo quản các thực phẩm có mùi mạnh, hãy bọc kỹ hoặc đậy kín nắp đậy để tránh ảnh hưởng đến các thực phẩm khác.



Chất bảo quản



- Để tháo bộ phận khử mùi, kéo và hạ xuống dưới sau khi đưa tổ vít hai cạnh vào hốc bên trong như hình bên.

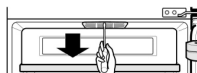

# VẬN HÀNH

## BỘ DUY TRÌ VITAMIN (Tuỳ từng model)

Nó bao gồm chất chống oxy hoá cho phép ngăn chặn quá trình oxy hoá, giữ cho hoa quả và rau được tươi lâu hơn.

Bộ phận này chứa chất chống oxy hoá không được ăn.

Mở và đóng cửa tủ nhiều lần sẽ làm giảm tuổi thọ của bộ phận này.

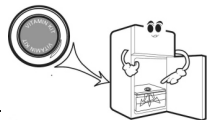

## NGĂN ĐỰNG RAU

### Giữ rau tươi

- Chức năng này sẽ giúp rau quả được tươi lâu hơn bằng cách luôn duy trì độ ẩm trong ngăn.
- Tấm lưới ở mặt bên dưới của nắp đậy ngăn rau sẽ giữ hoặc giải phóng hơi ẩm bên trong.
- Kết cấu kín sẽ giúp duy trì độ ẩm.



## NGĂN BẢO QUẢN BƠ SỮA

(Chỉ có ở model làm lạnh từ cửa tủ)

- Di chuyển bằng cách đẩy nắp che sang bên trái.

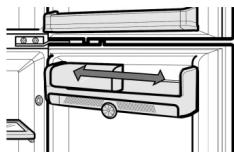

## Cách tháo nắp che khi làm vệ sinh

- Đẩy nắp che và kéo nó ra phía giữa của giá đựng.
- Căn theo 2 góc ở 2 cạnh của giá đựng.
- Sau khi căn đúng góc, kéo lật giá đựng từ sau ra trước và dùng 2 tay để nhấc ra.

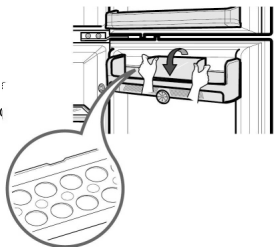

# BẢO QUẢN THỰC PHẨM

## CẤT GIỮ THỰC PHẨM

- Bảo quản thực phẩm tươi sống trong ngăn bảo quản. Làm đông và rã đông như thế nào là một yếu tố quan trọng để duy trì sự tươi ngon, hương vị của thực phẩm.
- Không được cất giữ thực phẩm dễ bị hư hỏng ở nhiệt độ thấp như chuối, dưa, dưa,...
- Thực phẩm còn nóng phải được làm nguội trước khi cất vào tủ. Cất thực phẩm còn nóng trong tủ có thể làm hỏng các thực phẩm khác và gây tổn thất điện năng.
- Khi cất giữ, phải bọc thực phẩm trong túi nilông hoặc các vật chứa có nắp đậy. Điều này ngăn hơi nước bay hơi và giúp thực phẩm giữ được mùi vị và chất dinh dưỡng.
- Không được để thực phẩm bịt các cửa gió. Việc duy trì sự lưu thông ổn định của không khí lạnh giữ cho nhiệt độ trong tủ đồng đều.
- Không nên đóng mở cửa tủ lạnh liên tục. Cửa tủ mở sẽ khiến không khí nóng tràn vào làm tăng nhiệt độ trong tủ.

## NGĂN LÀM ĐÁ

- Không được cất giữ các chai nước trong ngăn đông, chúng có thể bị vỡ khi đông lại.
- Không làm đông thực phẩm đã được làm tan giá. Điều này sẽ làm mất mùi vị hoặc làm giảm chất dinh dưỡng trong thực phẩm.
- Khi cất thực phẩm đông lạnh như kem trong 1 thời gian dài, hãy để thực phẩm trên khay đông lạnh không để trong giá đựng trên cánh cửa.
- Để thức ăn cách xa thành tủ lạnh ít nhất là 15mm, nó sẽ giữ cho luồng không khí trong tủ lưu thông tốt.
- Sau đây là vị trí để đặt thức ăn mới vào ngăn lạnh:

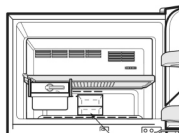

Thực phẩm mới cho vào

## NGĂN LẠNH

- Tránh để thực phẩm ẩm, ướt vào sâu bên trong các giá ngăn tủ lạnh, chúng có thể bị đông khi tiếp xúc trực tiếp với luồng khí lạnh. Để tránh điều này bạn nên đặt thực phẩm lại.
- Nên cất các thực phẩm có độ ẩm cao (đặc biệt là rau, quả) trong ngăn đựng rau quả. Nếu cần cũng có thể đặt chúng trên giá đựng của tủ nhưng hãy đặt ở phía gần với cửa tủ, tránh đặt sâu sát phía lưng tủ để tránh rau quả bị đóng băng do khí lạnh trong tủ thổi vào.
- Luôn nhớ làm sạch thực phẩm trước khi cất vào tủ lạnh.
- Rau và hoa quả cần phải được rửa và lau sạch, thực phẩm đóng gói cũng cần được làm sạch để tránh làm hỏng các thực phẩm để bên cạnh.
- Khi cất giữ trứng trong khay đựng trứng, đảm bảo rằng trứng còn tươi, luôn để trứng theo chiều thẳng đứng sẽ giúp bảo quản trứng lâu hơn.

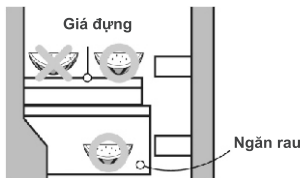



## VỆ SINH

Một điều rất quan trọng là tủ lạnh của bạn phải được giữ sạch để ngăn chặn sự phát triển của vi khuẩn gây mùi khó chịu. Thực phẩm đổ ra tủ cần được lau sạch ngay, nếu đọng lại có thể gây axit hoá (ăn mòn) và bám bẩn trên bề mặt nhựa.

Không bao giờ được sử dụng các miếng cọ rửa bằng kim loại, bàn chải, giẻ thô ráp, chất tẩy có nồng độ kiềm cao để làm vệ sinh bất kì bề mặt nào của tủ.

Trước khi làm vệ sinh, nên nhớ, các vật ẩm ướt sẽ bị dính chặt vào các bề mặt lạnh giá. Không nên cầm tay ẩm ướt vào các bề mặt đóng băng.

### BÊN NGOÀI

Sử dụng xà phòng, bột giặt trung tính dạng lỏng để làm vệ sinh sau khi tủ đã sử dụng 1 thời gian dài.

Lau sạch với khăn ẩm sau đó lau khô.

### BÊN TRONG

Hãy thường xuyên vệ sinh bên trong tủ. Rửa các ngăn, giá, khay đựng, ngăn đựng trên cửa, gioăng cửa,...

Sử dụng xà phòng, bột giặt trung tính dạng lỏng để làm vệ sinh.

Lau sạch với khăn ẩm, sau đó lau khô.

### CHÚ Ý

Luôn nhớ rút phích cắm ra khỏi ổ trước khi làm vệ sinh các vị trí gần với bộ phận có điện (đèn, công tắc, điều khiển, ...)

Lau sạch hơi ẩm bằng miếng mút hay vải để ngăn không cho nước hoặc chất lỏng xâm nhập vào các bộ phận điện và gây hỏng.

Không được sử dụng các chất tẩy rửa dạng lỏng để cháy hay có độc để vệ sinh.

> Không sử dụng: Chất hoạt động bề mặt, chất ăn mòn, các loại dầu, dầu hỏa, axit...

> Có thể dùng nước rửa chén, nước xả phòng để lau tủ.

> Khi sử dụng không cẩn thận thì màu có thể bị thay đổi.

## NHỮNG THÔNG TIN CHUNG

### KỶ NGHĨ

Trong kỳ nghỉ, bạn vẫn có thể để tủ lạnh hoạt động bình thường. Đặt vào ngăn đông những thực phẩm có thể để đông lạnh lâu.

Khi bạn có kế hoạch đi nghỉ xa trong 1 thời gian dài, hãy bỏ hết thức ăn ra, rút phích cắm ra khỏi ổ, vệ sinh bên trong thật sạch sẽ và mở cửa tủ để ngăn vi khuẩn phát triển tạo mùi hôi.

### KHI MẮT ĐIỆN

Phần lớn các hỏng hóc về điện năng thường được sửa chữa trong vòng 1 hoặc 2 tiếng do vậy không gây ảnh hưởng đến nhiệt độ trong tủ.

Tuy nhiên bạn cần hạn chế số lần mở cửa tủ trong khi mất điện. Nếu mất điện trong thời gian dài, hãy để đá khô vào bình đựng đá.

### DI CHUYỂN TỦ LẠNH

Lấy ra tất cả các vật không được gắn chặt trong tủ lạnh.

Để tránh làm hỏng các ốc điều chỉnh cân bằng, hãy vận chuyển tất cả các ốc vít khi vận chuyển.

### ỐNG CHỐNG NGỪNG TỤ HƠI NƯỚC

Bề mặt ngoài của tủ lạnh đôi khi trở nên nóng (đặc biệt là sau khi lắp đặt). Đừng lo lắng đó là hoạt động của cơ cấu chống ngưng sương (đổ mồ hôi) cho tủ lạnh khi trời ẩm ướt.

#### Ống chống ngưng tụ

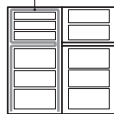

### CHÚ Ý

#### Nguy cơ điện giật

Trước khi thay bóng đèn, bạn phải ngắt nguồn điện cấp cho tủ (cầu dao,...) hoặc rút phích nguồn của tủ.

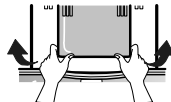

- Rút phích cắm ra khỏi ổ cắm.
- Tháo các giá đựng tủ lạnh.
- Để tháo nắp che đèn, đưa tô vít hai cạnh vào lỗ ở bên dưới nắp đèn và kéo ra.
- Xoay bóng ngược chiều kim đồng hồ để tháo đèn ra.

# CÁC CẢNH BÁO QUAN TRỌNG KHÁC

## KHÔNG ĐƯỢC SỬ DỤNG DÂY NÓI DÀI THÊM

Nếu có thể, nên sử dụng riêng một ổ cắm cho tủ lạnh, điều này sẽ làm giảm được các sự cố quá tải do sụt điện áp hay làm giảm nguy cơ gây chập điện dẫn đến hư hỏng thiết bị, hoặc làm giảm hiệu quả làm lạnh cho tủ. Nên kiểm tra lại hệ thống điện trong gia đình và tham khảo ý kiến của những người thợ có kinh nghiệm.

## LẮP ĐẶT Ở VỊ TRÍ DỄ THAO TÁC VỚI Ổ CẮM

Nên đặt tủ lạnh ở nơi có thể dễ dàng ngắt điện hoặc thao tác khi có sự cố xảy ra.

## THAY DÂY ĐIỆN

Nếu dây điện bị hỏng, nó phải được thay bởi nhà sản xuất, trung tâm bảo hành hoặc thợ điện có trình độ để tránh các nguy hiểm có thể xảy ra.

## NƠI NGUY HIỂM VỚI TRẺ EM

Một cái tủ lạnh trông không có thể là một nơi nguy hiểm đối với trẻ em. Hãy tháo bỏ gioăng, chốt cửa, nắp, cánh cửa... khi bạn không sử dụng tủ hoặc làm cho tủ trở nên vô hại.

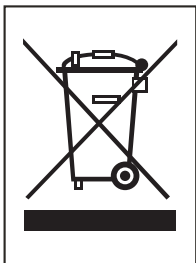

## KHI TỦ LẠNH ĐÃ HỒNG

1. Khi có biểu tượng thùng rác (như bên) trên tủ lạnh của bạn thì nghĩa là tủ lạnh của bạn đạt tiêu chuẩn châu Âu 2002/96/EC.
2. Tất cả các sản phẩm điện gia dụng sẽ phải phân loại riêng biệt khi vứt bỏ ra các bãi rác của chính phủ địa phương.
3. Khi bạn thực hiện đúng quy định về rác thải này bạn sẽ ngăn chặn được sự nhiễm điện cho môi trường và sức khỏe con người.
4. Để biết được các quy định về xử lý chất thải bạn nên liên hệ với chính quyền địa phương, các công ty rác thải hoặc những cửa hàng bạn mua sản phẩm này
5. Các vật liệu dễ cháy như cách nhiệt, khí hóa lỏng sẽ phải tiêu hủy một cách thích hợp.

## NÓI ĐẤT CHO TỦ

Trong trường hợp xảy ra các sự cố điện năng như đoản mạch, nối đất sẽ làm giảm nguy cơ giật điện.

Để ngăn các khả năng điện giật có thể xảy ra, tủ nên được nối đất.

Sử dụng cách nối đất không thích hợp cũng có thể gây điện giật. Hãy hỏi nhân viên bảo hành hoặc kỹ sư điện khi bạn không biết rõ phương pháp nối đất hoặc nghi ngờ thiết bị không được nối đất hoàn toàn.

## KHÔNG ĐƯỢC SỬA CHỮA HAY NỐI DÀI THÊM DÂY NGUỒN.

Nó có thể gây cháy hoặc điện giật.



## TỦ LẠNH CẦN ĐƯỢC NỐI ĐẤT

Không được cho các vật dễ cháy nổ, các chất hoá học vào trong tủ.

Sử dụng các loại môi chất lạnh sạch đảm bảo môi trường và ngôi nhà của bạn.

Tên hóa học	Thành phần	GWP (kg CO <sub>2</sub> -eq)
R-134a	100% HFC-134a	1300

# TRƯỚC KHI GỌI BẢO HÀNH

Hãy kiểm tra các lỗi có thể có dưới đây trước khi gọi bảo hành.

Hiện tượng	Nguyên nhân	Cách khắc phục
Tủ lạnh không hoạt động	<ul style="list-style-type: none"><li>• Cầu chì trong nhà bị đứt hoặc cầu dao tổng không đóng.</li><li>• Dây dẫn điện chưa cắm vào ổ hoặc bị lỏng.</li></ul>	<ul style="list-style-type: none"><li>• Kiểm tra lại hệ thống điện trong gia đình.</li><li>• Kiểm tra lại ổ cắm, phích cắm và dây điện dẫn vào tủ lạnh.</li></ul>
Ngăn đá hoặc ngăn lạnh quá ẩm.	<ul style="list-style-type: none"><li>• Núm điều chỉnh nhiệt độ đặt không phù hợp.</li><li>• Tủ kệ sát tường hoặc gần nguồn nhiệt.</li><li>• Cửa tủ thường xuyên được mở khi thời tiết ẩm.</li><li>• Cửa tủ bị mở trong thời gian dài.</li><li>• Giữ nhiều thức ăn trong tủ.</li></ul>	<ul style="list-style-type: none"><li>• Kiểm tra lại nút điều chỉnh nhiệt độ</li><li>• Kê lại tủ và di chuyển các nguồn nhiệt khác ra xa.</li><li>• Kiểm tra lại cánh cửa tủ.</li><li>• Không nên chứa quá nhiều thức ăn trong tủ.</li></ul>
Những tiếng ồn không bình thường	<ul style="list-style-type: none"><li>• Tủ đặt trên nền yếu hay không bằng phẳng.</li><li>• Để các vật không cần thiết ra sau tủ.</li></ul>	<ul style="list-style-type: none"><li>• Sử dụng hai ốc điều chỉnh chân trước của tủ để cân bằng tủ.</li><li>• Kiểm tra lại giá kê tủ.</li></ul>
Tủ lạnh có mùi khó chịu.	<ul style="list-style-type: none"><li>• Mùi của các thực phẩm gây nên do không đậy chúng lại khi bảo quản.</li><li>• Bên trong tủ đến thời kỳ cần được vệ sinh.</li></ul>	<ul style="list-style-type: none"><li>• Đậy kín thức ăn có mùi trước khi đặt vào trong tủ.</li><li>• Vệ sinh tủ thường xuyên để tránh những mùi khó chịu trong tủ.</li></ul>
Động sương trên bề mặt của tủ.	<ul style="list-style-type: none"><li>• Khi độ ẩm cao thì đây là hiện tượng bình thường.</li><li>• Cửa tủ bị hé mở, không được khép hết.</li></ul>	<ul style="list-style-type: none"><li>• Kiểm tra lại cánh cửa.</li></ul>

