



# ПОСІБНИК З ЕКСПЛУАТАЦІЇ ПРАЛЬНА МАШИНА

Будь ласка, уважно прочитайте цей руководство.  
Оно допоможе правильно і безпечно встановити пральну  
машину. Збережіть його для подальшого використання.

F1256LD(0~9)	F1258LD(0~9)
F1056LD(0~9)	F1058LD(0~9)
F8056LD(0~9)	F8058LD(0~9)
F1256ND(0~9)	F1258ND(0~9)
F1056ND(0~9)	F1058ND(0~9)
F8056ND(0~9)	F8058ND(0~9)

# Зміст

**Зміст**.....2

**Основні переваги**.....3

## **Попередження**

Важлива інформація з безпеки.....4

**Специфікація**.....5

## **Установка**

Розпакування.....7

Видалення транспортувальних болтів..7

Вимоги до місця установки.....8

Підключення до електромережі.....9

Під'єднання до водопроводу.....10

Під'єднання дренажного шлангу.....11

Горизонтальне вирівнювання.....12

## **Використання пральної машини**

Підготовка та запуск режиму прання..13

Перед пранням.....14

Значення основних піктограм, які вказано на бирках одягу.....16

Рекомендації з виведення плям.....17

Приблизний розрахунок ваги сухої білизни.....17

Таблиця режимів прання і додаткових опцій.....18

Використання пральної машини

F12/10/8056L/ND(0-9)

F12/10/8058L/ND(0-9).....19

Режим таймеру.....22

Температура води.....22

Блокування від дітей.....23

Звуковий сигнал.....23

Очищення барабану.....24

Тільки злив води.....24

Опис показань на дисплеї.....25

Дякуємо Вам за покупку автоматичної пральної машини LG.

Будь ласка, уважно прочитайте цей посібник користувача, так як в ньому містяться інструкції з безпечної установки, експлуатації та обслуговування пральної машини.

Збережіть його для подальшого використання.

Запишіть модель і серійний номер Вашої пральної машини.

Модель:

Серійний номер:

Дата купівлі:

## **Завантаження порошку**

Завантаження порошку та пом'якшувача тканини.....26

## **Обслуговування**

Фільтр води, що поступає.....28

Фільтр дренажного насосу.....29

Висувний ящик.....30

Догляд за машиною взимку.....31

Барабан пральної машини.....31

Чищення пральної машини.....31

## **Усунення несправностей**

Діагностика проблеми.....32

Повідомлення про помилку.....35

## **Умови гарантії**.....39

## Основні переваги



### ■ Захист від складок

При використанні цієї опції Ви можете уникнути глибоких складок на білизні після завершення процесу прання.



### ■ Економічна система інтелектуального прання

Система інтелектуального прання автоматично визначає оптимальний рівень води та час прання в залежності від кількості завантаженого одягу і температури води, що поступає, з метою мінімізації споживання води та електроенергії.



### ■ Блокування від дітей

Функція блокування від дітей призначена для блокування всіх кнопок з метою уникнення випадкової зміни програми прання дітьми.



### ■ Система регулювання швидкості, що знижує рівень шуму

Система автоматично перерозподіляє білизну в машині та встановлює швидкість обертання барабану таким чином, щоб знизити рівень шуму.

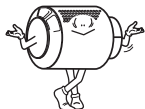

### ■ Система прямого приводу

Двигун постійного струму обертає барабан напряму без використання ременю та/або шківу.



### ■ Режим очищення барабану

При цьому режимі використовується велика кількість води, а також встановлюється висока швидкість обертання для очищення барабану та баку пральної машини.

# Попередження

**ПОВНІСТЮ ОЗНАЙОМТЕСЬ З ІНСТРУКЦІЯМИ ПЕРЕД ВИКОРИСТАННЯМ МАШИНИ**

## **⚠ УВАГА**

*Заради власної безпеки дотримуйтесь всіх приведених в цьому посібнику правил, щоб знизити вірогідність виникнення пожежу, вибуху, ураження електрикою, псування майна, травми або смерті.*

*Для Вашої безпеки та безпеки оточуючих вас людей дуже важливо дотримуватися запобіжних заходів наведені в цій інструкції. Завжди уважно читайте і виконуйте всі рекомендації щодо безпечного використання приладу.*



⚠: Попереджувальний символ.

Цей символ попереджає про можливу потенційну небезпеку, яка може призвести до травми або смерті Вас чи оточуючих.

Всі рекомендації з безпеки супроводжуються попереджувачим символом, а так само словами ПОПЕРЕДЖЕННЯ і УВАГА.

Ці слова мають таке значення:

## **⚠ ПОПЕРЕДЖЕННЯ**

*Пренебрежение данными инструкциями может привести к серьезным травмам или смерти.*

## **⚠ УВАГА**

*Нехтування даними інструкціями може призвести до серйозних травм або смерті.*

Всі повідомлення з безпеки містять інформацію про потенційну загрозу, рекомендації щодо зниження ймовірності травмування та можливі наслідки, в разі нехтування нашими рекомендаціями.

## ■ Основні запобіжні заходи

### **⚠ ПОПЕРЕДЖЕННЯ**

Дотримуйтесь нижченаведені запобіжні заходи, щоб знизити ймовірність виникнення пожежі, ураження електрикою або травми:

- Не встановлюйте і не зберігайте пральну машину в місцях з несприятливими погодними умовами.
- Не допускайте псування елементів управління.
- Не ремонтуйте та не замінійте деталі пральної машини самостійно, якщо тільки цей процес не описано в посібнику з обслуговування або в опублікованих інструкціях з самостійного ремонту, в яких ви повністю розібрались і володієте достатніми навичками для їх виконання.
- Стежте, щоб під машиною та навколо неї не було легкозаймистих предметів, наприклад: паперу, пуху, ганчірок, хімічних препаратів тощо.
- Не дозволяйте дітям грати на машині, в машині або біля машини.
- Не залишайте дверцята пральної машини відчиненими. Якщо залишити дверцята відчиненими, діти можуть намагатися повиснути на них або залізти всередину машини.
- Під час прання з високою температурою (бавовна 95 °C) скло нагрівається. Не торкайтеся його!

# Попередження

## ■ Основні запобіжні заходи

### ⚠ ПОПЕРЕДЖЕННЯ

Дотримуйтесь нижченаведені запобіжні заходи, щоб знизити ймовірність виникнення пожежі, ураження електрикою або травми:

- Не торкайтесь води, що зливається, вона може бути гарячою.
- Не встановлюйте пральну машину в приміщеннях, де температура може опускатися нижче 0 °С.
- Ніколи не вставляйте / витягайте штепсельну вилку мокрими руками. У разі пошкодження мережевого шнура, для його заміни звертайтеся в авторизований центр або запросіть сертифікованого спеціаліста.
- В результаті прання вогнестійкість одягу може знизитись.
- Ніколи не періть та не сушіть в машині одяг, якщо його до цього чистили з використанням горючих або вибухових речовин, чи якщо на нього будь-яким іншим чином потрапили такі речовини, як: віск, масло, фарба, бензин, знежирювальні засоби, гас і т.п. Це може призвести до пожежі або вибуху.
- Під час прання та сушіння завжди керуйтеся рекомендаціями виробника одягу.
- Не закривайте дверцята занадто різко та не намагайтесь їх відчинити, застосовуючи силу, якщо спрацювала система блокування дверцят (горить лампочка блокування дверцят). Це може призвести до поломки пральної машини.
- Щоб уникнути небезпеки ураження струмом перед виконанням будь-якого ремонту або операції з догляду за пральною машиною, витягніть штепсельну вилку з розетки.
- Ніколи не вмикайте машину, якщо вона пошкоджена, несправна, частково розібрана чи якісь її частини відсутні або зламані, в том числі при пошкодженні шнура живлення або штепсельної вилки.
- Ніколи не торкайтесь внутрішніх частин машини під час роботи.
- Прилад не призначений для використання особами (включаючи дітей) зі зниженими фізичними, чуттєвими або розумовими здібностями чи за відсутності в них життєвого досвіду або знань, якщо вони знаходяться не під контролем або не проінструктовані про використання приладу особою, яка відповідає за їхню безпеку.
- Діти повинні знаходитись під контролем для недопущення гри з приладом.
- Не розміщуйте поруч із пральною машиною нагрівальні прилади, запалені свічки та інше. Це може призвести до деформації або займання.
- Дотримуйтесь рекомендацій виробника з використання прального порошку, кондиціонеру та інших миючих засобів. Недотримання дозування може вплинути на якість прання або навіть пошкодити тканину.
- Використовуйте тільки миючі засоби, які призначені для прання в автоматичній пральній машині.
- Не допускайте надмірного натискання на відкриті дверцята машини. Це може призвести до поломки пральної машини.

## ■ Збережіть цей посібник

Додаткову інформацію щодо використання та обслуговування пральної машини Ви можете знайти на офіційному сайті компанії LG в розділі "Часті питання" ([www.lg.com / ru / wmhelp](http://www.lg.com/ru/wmhelp)).

# Специфікація

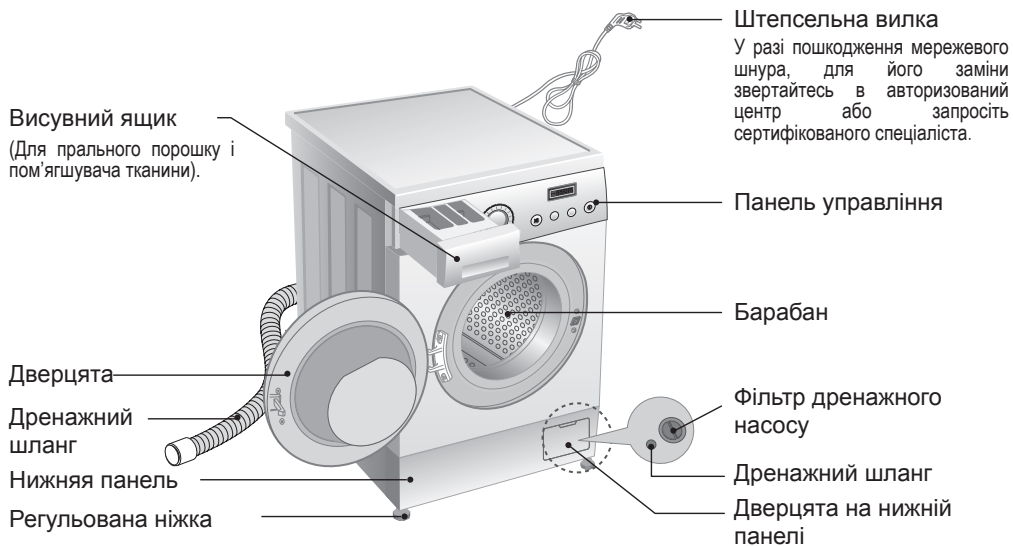

Назва	ПРАЛЬНА МАШИНА З ФРОНТАЛЬНИМ ЗАВАНТАЖЕННЯМ	
<b>Місткість</b>	<b>5,0 кг LD(R)(0~9)</b>	<b>6,0кг ND(R)(0~9)</b>
Електроживлення	220 – 240 В ~, 50 Гц	
Розмір (Ш)х(Г)х(В)	600 мм х 440 мм х 850 мм	
Вага	59 кг	
Макс. потужність	Вказана на етикетці, розташованій за дверцятами пральної машини над барабаном	
Споживання води	55 л	
Допустимий тиск води	1,0 ~ 10 кгс/см <sup>2</sup> (100 ~ 1000 кПа)	
Швидкість віджимання*	Без отжима / 400 / 600 / 700 / 800 / 900 / 1000 / 1200	
Клас енерго-ефективності	<b>A</b> (більш детальна інформація наведена на етикетці "Енергетичної ефективності" на корпусі пральної машини)	

\* Швидкість віджимання може відрізнятися в залежності від моделі.

**Зовнішній вигляд і характеристики машини можуть бути без попередження змінені з метою поліпшення якості машини.**

## ■ Аксесуари

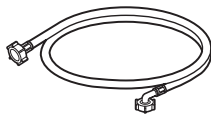

Впускной шланг



Гайковий ключ

## Установка

### ⚠ ПОПЕРЕДЖЕННЯ

- Перед установкою і початком використання пральної машини уважно вивчіть цей посібник. Тільки правильна установка забезпечить надійну роботу й безпечну експлуатацію вашого приладу.

### ■ Розпакування

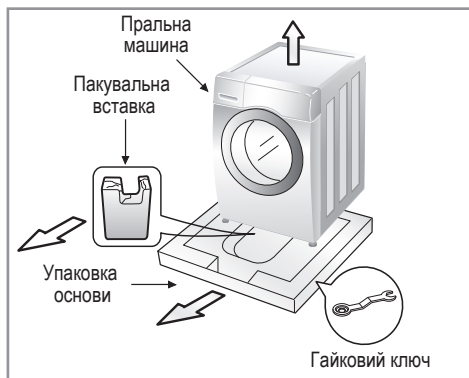

1. Видаліть всі пакувальні матеріали.
2. Підніміть пральну машину і витягніть упаковку основи і пакувальну вставку.
3. Вийміть впускний шланг з барабану.
4. Перевірте виріб на відсутність зовнішніх пошкоджень. У випадку вагань не користуйтеся пральною машиною, а одразу ж зверніться до продавця або постачальника.

### ⓘ УВАГА

- Рекомендуємо Вам зберегти гайковий ключ для подальшого використання.

### ⚠ ПОПЕРЕДЖЕННЯ

- Пакувальні матеріали (наприклад, поліетиленова плівка, пінопласт) можуть бути небезпечними для дітей – вони можуть стати причиною удушення! Зберігайте пакувальні матеріали в недоступному для дітей місці.

### ■ Видалення транспортувальних болтів

Для запобігання внутрішньому пошкодженню під час транспортування використовуються чотири спеціальні транспортувальні болти. Перед використанням пральної машини відкрутіть болти. Якщо болти не будуть видалені, це може призвести до сильної вібрації, надмірного шуму і виходу пральної машини з ладу.

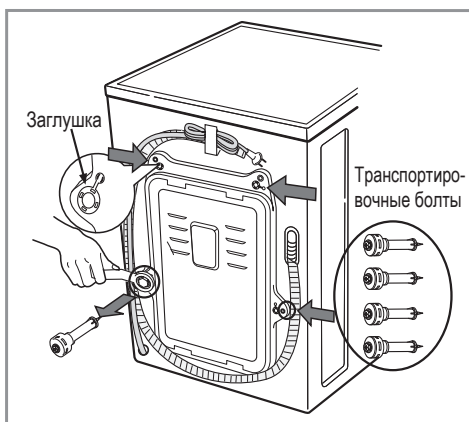

1. За допомогою гайкового ключа, що входить до комплекту пральної машини, відкрутіть чотири транспортувальні болти.
2. Закрийте отвори заглушками, що додаються.

### ⓘ УВАГА

- Радимо Вас зберегти все транспортувальні елементи для того, щоб їх можна було знову використати у випадку нового транспортування машини.

# Установка

## ■ Вимоги до місця установки

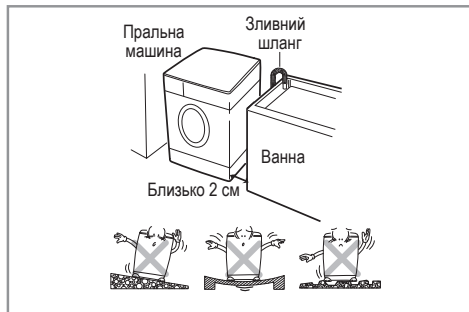

### ► Розташування

Машина не повинна торкатися стін або меблів.

- Переконайтесь, що місце встановлення має рівну надійну підлогу.
- Місце встановлення повинно бути чистим, сухим і рівним. Забороняється компенсувати нерівності підлоги за допомогою підкладення під машину підставок з дерева, картону та аналогічних матеріалів. Якщо неможливо уникнути установки машини поруч із газовою чи вугільною плитою, потрібно прокласти поміж ними ізолюючу перегородку (85 × 60 см) боком з алюмінієвою фольгою до плити.
- Не встановлюйте машину в приміщеннях, де температура може знижуватись нижче 0 °С.
- Встановлюйте машину так, щоб забезпечувався вільний доступ до машини для техніки у випадку ремонту.

У країнах, де приміщення можуть бути заражені тарганами або іншими комахами, приділіть особливу увагу тому, щоб машина завжди утримувалася в чистоті. Будь-які пошкодження, причиною яких стали таргани або інші комахи, гарантійному ремонту не підлягають.

### ► Дерев'яна підлога

- Дерев'яна підлога особливо піддається вібрації.
- Щоб уникнути вібрації, ми рекомендуємо підкласти під кожну ніжку гумові підкладки товщиною не менше 15 мм. Закріпіть підкладки шурупами як мінімум до двох мостин.
- При можливості оберіть такий кут кімнати, де підлога найбільш надійна.
- Підкладіть гумові підкладки, щоб зменшити вібрацію.

Гумові підкладки (артикул 4620ER3001A - для кафельних підлог, артикул 4620ER3001B - для дерев'яних підлог) можна придбати в Сервісному центрі LG.

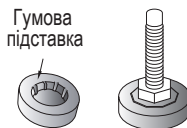

### ▲ ПОПЕРЕДЖЕННЯ

- Прилад не призначений для експлуатації на плавучих засобах (кораблі, яхти і т.д.) і в пересувних об'єктах, таких як: пересувні будинки, літаки тощо.

### ⓘ УВАГА

- При правильному розташуванні та вирівнюванні машина буде працювати довго, надійно та без збоїв.
- Пральна машина повинна стояти абсолютно горизонтально та стійко.
- Вона не повинна хитатися з кута на кут під вагою білизни.
- Місце встановлення повинно бути рівним, на підлогу не повинні бути нанесені підлогові мастики або інші мастильні речовини.



# Установка

## ■ Підключення до електромережі

- Для цієї пральної машини використовується однофазова напруга 220–240 В, 50 Гц.
- Переконайтесь, що ваша електропроводка здатна витримати максимальне навантаження (2,2 кВт), враховуючи також і роботу інших електроприладів.
- Підключайте пральну машину тільки до заземленої розетки.
- Мережевий шнур цієї пральної машини має заземлюючу жилу та вилку із заземленням. Переконайтесь в тому, що електромережа має заземлюючий провід. При відсутності заземлення, необхідно запросити кваліфікованого спеціаліста, який проведе потрібні роботи у відповідності до місцевих норм та вимог.
- Підключати пральну машину потрібно до окремої розетки, тобто ця розетка повинна подавати електрику тільки до одного виробу та не мати додаткових виходів або відгалужених розеток. Забороняється використовувати трійник або подовжувач.
- У разі відсутності відповідної розетки покличете електрика.
- Після прання завжди вимикайте пральну машину та виймайте вилку з розетки.
- Якщо прилад поставлений в зимовий час при температурі нижче 0 °С, перед використанням машини витримайте її при кімнатній температурі декілька годин.
- Встановіть машину так, щоб штепсельна вилка була легкодоступна.

### ⚠ ПОПЕРЕДЖЕННЯ

#### • БЕЗПЕЧНЕ ВИКОРИСТАННЯ ЕЛЕКТРОШНУРА

- Перевантажені, несправні або пошкоджені настінні розетки, подовжувальні шнури, перетерті електрошнури, пошкоджена або потріскана ізоляція шнурів можуть бути небезпечні. Дані несправності можуть стати причиною електрошоку або пожеги. Періодично перевіряйте шнур виробу і, якщо виявите пошкодження, від'єднайте його. Зверніться Авторизований сервісний центр LG або запросіть сертифікованого спеціаліста для заміни електрошнура. Уникайте фізичних або механічних пошкоджень електрошнура, таких як: перекручування, зав'язування, згинання шнура, защемлення його дверцятами або надмірне натягування. Зверніть особу увагу на штекери, настінні розетки та місце з'єднання шнура із виробом.

### ⚠ ПОПЕРЕДЖЕННЯ

- Неправильне підключення заземлюючої жили може призвести до ураження електрикою. Не змінюйте вилку на мережевому шнурі. Якщо вона не підходить до електричної розетки, запросіть кваліфікованого електрика для заміни розетки. Ремонт пральної машини повинен здійснюватись кваліфікованим персоналом. Ремонт, здійснений не навченим персоналом, може призвести до поломки або серйозним несправностям у роботі машини. Зв'яжіться з місцевим центром обслуговування.

### ⓘ УВАГА

- Виробник звільняється від будь-якої відповідальності за шкоду людям або майну у випадку невиконання вищезазначених попереджень.

### ⚠ ПОПЕРЕДЖЕННЯ

- Пристрій не призначений для безконтрольного використання дітьми або літніми людьми. Не дозволяйте дітям грати з пристроєм.

## Установка

### ■ Під'єднання до водопроводу

- Для підключення пральної машини до водопроводу використовуйте тільки нові шланги, що входять до комплекту поставки. Старі комплекти шлангів повторно використовувати заборонено.
- Переконайтеся, що тиск води у водопровідній мережі в межах 1,0–10 кгс/см<sup>2</sup> (100 кПа ~ 1000 кПа) (це означає, що із повністю відкритого крану за одну хвилину повинно витікати мінімум 8 літрів води). Якщо тиск вище зазначеного, то у водопровід потрібно встановити редуктор тиску.
- Перед підключенням машини до нового трубопроводу або до труб, які давно не використовувались, злийте достатню кількість води, щоб позбавитись від накопичених у трубах забруднень.

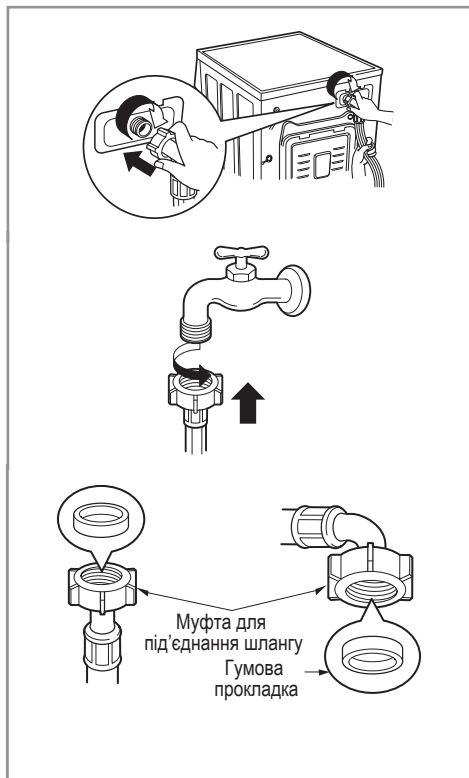

#### ► Крок 1:

- Один кінець шлангу подачі води під'єднайте до машини, повернувши його в потрібному Вам напрямку. Для того, щоб розвернути шланг достатньо послабити муфту, поправити шланг і знову затягти муфту, переконавшись у відсутності витікання води.

#### ► Крок 2:

- Інший кінець шлангу подачі води під'єднайте до водопровідного крану.
- Для запобігання витіканням до шлангу для подачі води додаються дві гумові прокладки.

#### ► Крок 3:

- Перевірте щільність з'єднань шлангу, відкривши кран подачі води до межі.
- Переконайтесь, що шланг не перекручений та не здавлений.

### ⓘ УВАГА

- Шланг подачі води не підлягає подовженню. Якщо він занадто короткий, а Ви не хочете переміщувати водопровідний кран, Вам варто купити новий більш довгий шланг, спеціально призначений для цієї цілі.

### ⚠ ПОПЕРЕДЖЕННЯ

- Якщо вода, що поступає, має велику кількість домішок (пісок, глина, іржа тощо) рекомендується використання фільтрів для очищення води, які встановлюються на основну магістраль трубопроводу, чи безпосередньо перед подачею води в пральну машину. Для вибору відповідного фільтра зверніться за рекомендацією до кваліфікованого спеціаліста. Використання неочищеної (забрудненої) води сприяє швидшому зношуванню внутрішніх частин пральної машини, а також може вплинути на якість прання. Закривайте запірний кран після кожного прання.

## Установка

### ■ Під'єднання дренажного шлангу

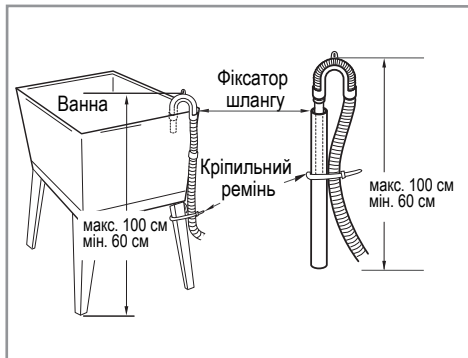
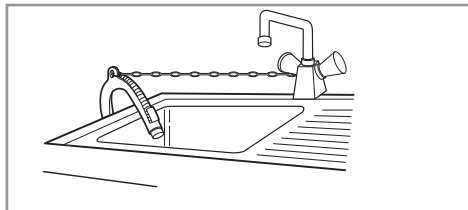
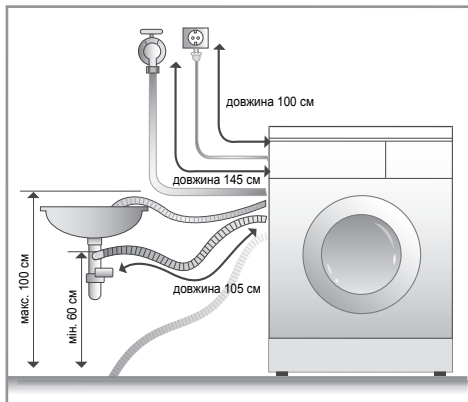

- Якщо довжина дренажного шлангу більше за необхідну, не заштовхуйте зайву частину шлангу в пральну машину. Це може призвести до підвищеного рівня шуму.

- Щільно закріпіть дренажний шланг за допомогою ланцюга.

- Надійне кріплення дренажного шланга дозволить уникнути протікання води.

- Не потрібно кріпити дренажний шланг на висоті більше 100 см від підлоги.

# Установка

## ■ Горизонтальне вирівнювання

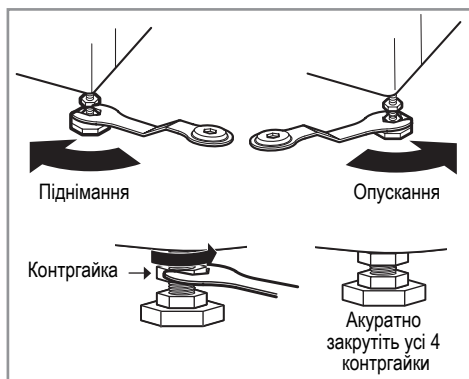
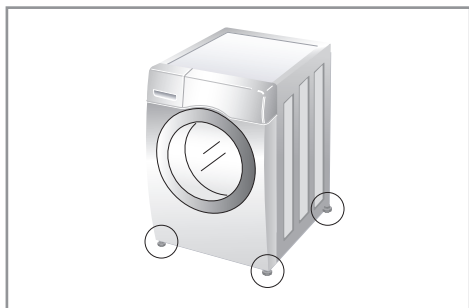

1. Для запобігання вібрації та надмірного шуму потрібно надати пральній машині строго горизонтального положення. Пральну машину слід встановлювати на твердій рівній підлозі.

### ⓘ УВАГА

- Дерев'яні або дощаті типи підлогових покриттів можуть сприяти надмірній вібрації і порушенню рівноваги.

2. Якщо підлога нерівна, забезпечте горизонтальне положення пральної машини за допомогою регульованих ніжок (не слід для вирівнювання положення підкладати під ніжки шматки деревини і т.п.). Переконайтеся, що всі чотири ніжки твердо стоять на підлозі, а потім перевірте горизонтальне положення пральної машини за допомогою спиртового рівня.

- Коли машина вирівняна, закрутіть контргайки на ніжках машини. Всі контргайки повинні бути закручені.
- Переконайтеся, що машина стоїть стійко. При натисненні на кути верхньої кришки пральної машини виріб не повинен нахилитись або розгойдуватись вгору вниз. Якщо натисненням на кути верхньої кришки машину можна нахилити, відрегулюйте ніжки знов.

### ⓘ ВНИМАНИЕ

- Якщо пральна машина встановлена на узвишші, вона повинна бути закріплена, щоб уникнути падіння.

# Використання пральної машини

## ■ Підготовка та запуск режиму прання

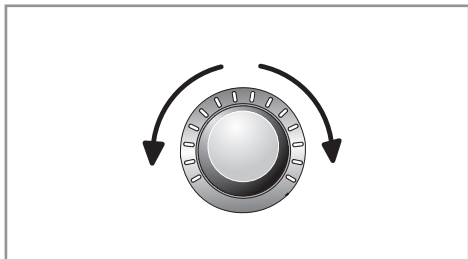
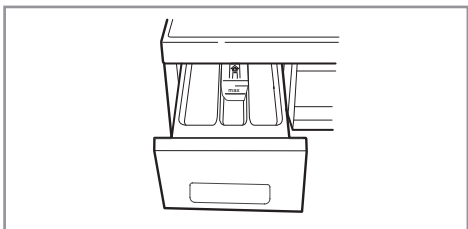
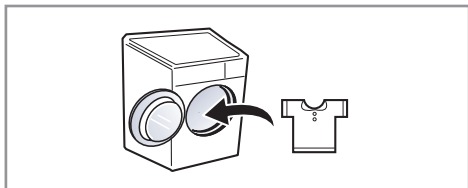

1. Посортуйте білизну (див. інформацію в розділі "Перед пранням").

2. Відкрийте двері, завантажте білизну і закрийте двері пральної машини.

3. Відкрийте висувний ящик і додайте засоби для прання (див. розділ "Завантаження порошку та пом'якшувача тканини").

Витягніть висувний ящик.

4. Натисніть кнопку Питання.

5. Оберіть програму прання (див. інформацію в розділі "Таблиця режимів прання і додаткових опцій").

Оберіть параметри прання (див. інформацію в розділі "Таблиця режимів прання і додаткових опцій"):

- Температура прання;
- Швидкість віджиму;
- Додаткові опції (у разі необхідності).

6. Натисніть кнопку **Старт/Пауза**.

### ⓘ УВАГА

- Виконайте повний цикл прання без білизни (у режимі ХЛОПОК 60 °C з половиною норми миючого засобу). Це дозволить видалити з барабану залишки води, які могли залишитися після тестування пральної машини на заводі.

# Використання пральної машини

## ■ Перед пранням



### 1. Бирки

Вивчіть позначення на бирках одягу. Зазвичай там міститься інформація про тканини і допустимі режими прання (докладну розшифровку піктограм, що використовуються на бирках одягу, Ви можете знайти в розділі "Значення основних піктограм, зазначених на бирках одягу").

### 2. Сортування

З метою досягнення найкращих результатів розділіть білизну на частини, які потребують однакового режиму прання. Різні тканини вимагають різної температури води, при пранні та швидкості обертання барабану, при віджиманні. Завжди періть тканини темних кольорів окремо від тканин світлих і білих кольорів. Окреме прання необхідне, оскільки в протилежному випадку може статись втрата фарбування кольорового одягу або змінення кольору світлого одягу. Якщо можливо, не періть сильно забруднений одяг разом із слабо забрудненим.

- Відсортуйте одяг за ступенем забрудненості. Забрудненість (сильна, середня, слаба).

- Відділіть білі тканини від кольорових тканин.

- *Ворс (джерела, накопичувачі) Джерела і накопичувачі ворсу слід прати окремо (джерела ворсу: халати, рушники, підгузки/ накопичувачі ворсу: синтетика, вельвет, шкарпетки).*

### 3. Перед завантаженням

Під час завантаження білизни до машини, по можливості, намагайтеся змішувати дрібні речі з великими. Спочатку завантажуйте великі речі. Великі речі не повинні перевищувати половини загального обсягу завантаженого в машину одягу. Не періть в машині окремі великі речі. Це може призвести до порушення балансу в барабані.

## Використання пральної машини

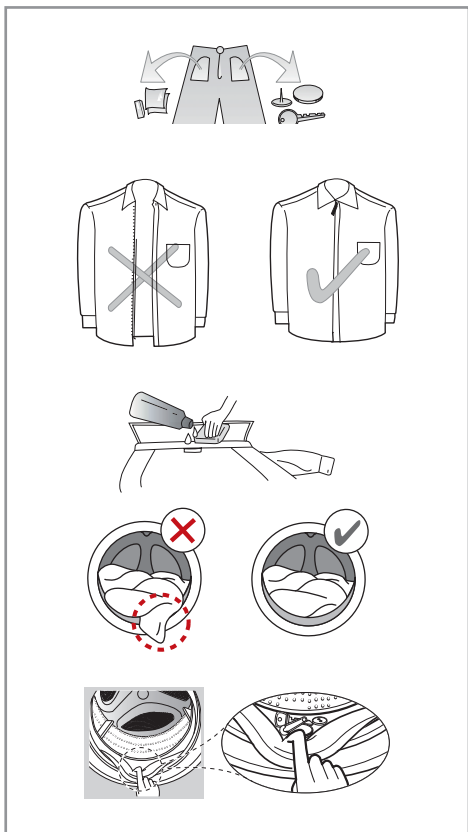

### УВАГА

- Дотримуйтесь даних рекомендацій перед кожним пранням :
- Перевірте всі кишені та переконайтесь, що вони порожні. Сторонні предмети, наприклад, такі, як цвяхи, ручки, монети, ключі, шпильки, різного роду гумки і т.п., можуть привести до поломки і виходу з ладу пральної машини, а також завдати шкоди одягу.
- Застібніть все блискавки, застібки та зав'язки, оскільки вони можуть зачепитися за інший одяг.
- Обробіть плями та найбільш забруднені місця, наприклад на манжетах і комірцях, розчином у воді пральним порошком, щоб полегшити видалення бруду.
- Для уникнення пошкодження одягу та ущільнювача дверцят, переконайтеся, що немає одягу, затиснутого між ущільнювачем і дверцятами.
- Перевірте краї ущільнювача дверцят, чи немає дрібних предметів, які можуть бути затиснуті.
- Проконтролюйте, щоб в барабані не залишилось предметів від попереднього прання. Вони можуть бути пошкоджені при наступному пранні.

### ПОПЕРЕДЖЕННЯ

- Пошкодження або поломки деталей пральної машини внаслідок недотримання даних рекомендацій не підлягають гарантійному ремонту.

### УВАГА

- Після закінчення прання необхідно перекрити доступ води, повернувши вентиль. Після прання завжди відключайте машину від електромережі. Залиште дверцята машини прочиненими для просушування барабану та гумового ущільнювача. Переконайтеся, що в барабані або в ущільнювачі не залишилося сторонніх предметів.

# Використання пральної машини

## ■ Значення основних піктограм, які вказано на бирках одягу

Завжди звертайте увагу на маркування на одязі. Дотримуючись рекомендацій виробника одягу під час прання, Ви довгий час зможете зберігати його первинний вигляд та зносостійкість.

Символ	Опис	Рекомендації	Інші символи
	Звичайне прання		Хімічна або суха чистка
	Прання білизни з кип'ятінням	Біла з бавовни та льону або кольорова, стійка до кип'ятіння.	Дозволено всі можливі методи чистки
	Прання кольорової білизни при 60 °C	Кольорова білизна, не стійка до кип'ятіння, наприклад, тонка білизна з бавовна або поліефірних тканин.	Чистка на основі перхлоретилена
	Прання білизни у теплій воді (щадний режим прання)	Прання з нейтральними миючими засобами та прання білизни при 40 °C. Наприклад, темна кольорова або строката білизна з бавовни, поліефірних або меланжевих тканин, тонка білизна з віскози та синтетичних волокон.	Чистка на основі спеціальних розчинників
	Прання в теплій, майже холодній воді	Прання з нейтральними миючими засобами. Наприклад, вовняні вироби, придатні для прання у пральній машині.	Риска під кружком з літерою вказує на необхідність піддавати виріб щадній чистці
	Ручне прання	Текстильні вироби, які не підлягають пранню у пральній машині. Температура прання 30–40 °C в залежності від виробу.	Не піддавати хімічності
	Не прати	Вироби, які містять на собі такий знак, не підлягають пранню. Потрібно використовувати хімічну чистку.	Допускається електросушка
	Відбілювання		Сушити за нормальної температури
	Відбілювання хлором	Добре змочену білизну потримати 1–2 години в холодному хлорному розчині (10–20 мл розчину на 1 л води), після чого прополоскати до зникнення запаху хлору. Після цього прати за допомогою миючих засобів при зазначеній температурі.	Щадна сушка (при низькій температурі)
	Не відбілювати	Не хлорувати та не використовувати миючих засобів, що містять хлор, і пральні порошки з відбілювачами.	Заборонено використання електросушки
	Прасування		Вертикальна сушка
	Прасувати при високій температурі (макс. 200 °C)	Бавовна, льон, текстильні вироби у вологому стані.	Сушка на горизонтальній поверхні
	Прасувати при середній температурі (макс. 150 °C)	Бавовна, шовк, поліефір, віскоза. Прасувати через трохи зволожену тканину або праскою з парозволожувачем.	Сушка без віджимання
	Не прасувати при високій температурі (макс. 110 °C)	Поліакрил, поліамід, поліестер, ацестат.	Відбілювати тільки без хлору
	Не прасувати		



# Використання пральної машини

## ■ Рекомендації з виведення плям

Перед виведенням плям необхідно заздалегідь перевірити стійкість забарвлення тканини, випробувавши вживаний засіб на якійсь прихованій деталі речі.

Види плям	Рекомендації з виведення
Малина, суниця, смородина	Приготуйте суміш: чайна ложка оцту і лимонного соку. Занурте ганчірочку в цю суміш і потріть пляму.
Чорниці, чорна смородина	Промийте пляму в холодній воді. Потім потримайте кілька хвилин у кислому молоці або лимонному соці. Якщо пляма не зникла, повторіть операцію.
Морозиво	Частину тканини з плямою замочіть в розчині з 1 чайної ложки бури і 1 чайної ложки води. Прополощіть. І тепер періть звичайним способом.
Кава	Приготуйте суміш з рівних частин гліцерину, нашатирного спирту і води. Ретельно змочіть цим складом пляму. Так і залиште на 5 годин. Потім прополощіть водою.
Шоколад	Залийте в таз воду, додайте сіль з розрахунку 1 столова ложка на 1 літр води. Тепер заперіть в цій воді одяг з плямою.
Червоне вино	Свіжу пляму від вина і червоних ягід можна видалити гарячою водою. Натягніть тканину над каструлею і лийте прямо з чайника окріп прямо на пляму.
Фрукти і сік	Візьміть перекис водню: 1 чайна ложка на 1 / 2 склянки води. Отриманим розчином потріть пляму. Потім промийте холодною водою.
Губна помада	Насипте на пляму буру (можна купити в аптеці). Тепер відчистіть буру щіточкою або ганчіркою. Потім тканину виперіть в мильному розчині і прополощіть.
Трава	Свіжі плями протріть одеколоном (краще "тройним"). Якщо пляма стара, обробіть її сумішшю: візьміть 30 мілілітрів одеколону і 10 мілілітрів нашатирного спирту.
Фарба для волосся	Перекис водню змішайте з рівною кількістю нашатирного спирту. Промокніть пляму ганчірочкою або губкою.
Кров	В жодному разі не замочуйте тканину з плямою в гарячій воді! Замочіть в холодній, потім заперіть господарським милом. Якщо пляма застаріла – замочіть річ в розчині кухонної солі – 1 столова ложка на літр холодної води. Потім відперіть тканину в теплій воді з господарським милом або пральним порошком. Якщо потрібно видалити пляму з шерсті – змочіть пляму теплою водою, розчинивши в ній таблетку аспірину, потім сушіть тканину феном.
Йод	Протріть пляму тампоном, змоченим у нашатирному спирті.
Клей канцелярський	Нанесіть на ватку рідину для зняття лаку (без ацетону). Потріть пляму.
Жувальна гумка	Покладіть річ в морозилку. Тільки не тріть попередньо жувальну гумку! Коли жувальна гумка застигне, акуратно видаліть її.



## ■ Приблизний розрахунок ваги сухої білизни

Підковдра (бавовна)	600 – 700 г	Чоловіча білизна	100 – 150 г
Простирadlo (бавовна)	400 – 500 г	Шкарпетки	60 г
Наволочка (бавовна)	200 г	Дитяча сорочка	200 г
Покривало (бавовна)	800 г	Жіноча блузка	100 г
Махровий рушник	500 – 700 г	Спідниця	300 г
Кухонний рушник	100 – 200 г	Вечірня сукня	200 г
Серветка	100 г	Нічна сорочка	300 г
Скатертина середнього розміру (бавовна)	400 г	Халат	400 – 500 г
Скатертина великого розміру (бавовна)	1000 г	Панчохи	50 г
Фартух	150 – 250 г	Носовичок	25 г
Чоловіча сорочка	200 – 300 г	Джинси	800 г
Чоловіча піжама	400 – 500 г	Байкова ковдра	1300 г

# Використання пральної машини

F1256L/ND(0-9) / F1056L/ND(0-9) / F8056L/ND(0-9) / F1258L/ND(0-9) / F1058L/ND(0-9) / F8058L/ND(0-9)

## ■ Рекомендовані режими прання в залежності від типу тканини

Режим	Опис	Тип тканини	Максимальне завантаження (Вага сухої білизни)	
			Fxx56/58 LD(R)(0-9) <sup>1</sup>	Fxx56/58 ND(R)(0-9) <sup>1</sup>
Хлопок	Звичайна програма прання, рекомендована для більшості видів бавовняних тканин.	Бавовняні тканини (сорочки, піжами, постільна білизна тощо).	Номінал	
Хлопок Быстро	Програма швидкого прання для слабозабруднених тканин з бавовни.	Слабозабруднені бавовняні тканини.		
Синтетика	Призначена для прання синтетичних тканин.	Поліамід, акрил, поліестер, нейлон.	Не більше 1,5 кг	Не більше 2,0 кг
Деликатная	Цикл забезпечує дбайливу турботу за тонкими делікатними тканинами.	Делікатні та тонкі тканини, що легко піддаються пошкодженням (блузки, тюлі та ін.).	Не більше 1,0 кг	Не більше 1,5 кг
Ручная стирка/ Шерсть 	Програма для прання речей з шерсті і трикотажу.	Вовняні вироби, шовк, який можна прати в машині. Вироби з маркуванням "Ручне прання".		
Быстро 30	Швидкий цикл прання невеликої кількості слабозабрудненої білизни.	Бавовна, синтетика.		
Пуховое одеяло	Режим призначений для прання крупних предметів з наповнювачем.	Бавовняні постільні принадлежності: стьобані ковдри, подушки, диванні покриття з наповнювачем, за винятком делікатних речей, вовни, шовку та ін.	1 великий предмет одягу чи будь-яка інша об'ємна річ	
Одежда малыша 	Режим призначений для максимально якісного видалення залишків миючого засобу з волокон тканини.	Дитяча білизна, яка безпосередньо контактує зі шкірою (пелюшки, постільні принадлежності, сорочки і ін.).	Не більше 3,0 кг	Не більше 4,0 кг
Био уход	Функція для видалення білкових забруднень, усунення плям протеїнового походження.	Бавовняні, льняні тканини.	Номінал	Номінал
Бережное кипячение	Програма використовується для прання білосніжних тканин.	Бавовняні, льняні тканини.		
Объемные вещи	Програма призначена для об'ємних речей, які вбирають багато води.	Об'ємні трикотажні і ворсові тканини: габардин, велюр, драп і т.д.	1 великий предмет одягу чи будь-яка інша об'ємна річ	

<sup>1</sup>У назві моделі символи "хх" мають умовне позначення наступних параметрів "10" (наприклад, F1022ND) або "12" (наприклад, F1222SD1), що позначають максимальну кількість обертів з хвилину обертання барабану при віджимі: "10" - 1000 об. / хв.; "12" - 1200 об. / хв.





Пральні машини LG пройшли сертифікацію на відповідність стандарту WOOLMARK. Цей сертифікат передбачає спеціальний режим прання, який гарантує максимально дбайливе ставлення до шерстяних і делікатних речей.

# Використання пральної машини

F1256L/ND(0-9) / F1056L/ND(0-9) / F8056L/ND(0-9) / F1258L/ND(0-9) / F1058L/ND(0-9) / F8058L/ND(0-9)

## ■ Таблиця режимів прання і додаткових опцій

Режим	Температура	Доступні опції								Максимальне значення швидкості віджиму (об / хв)			
		Fxx56L/ND(R)(0-9) / Fxx58L/ND(R)(0-9)								400	800	1000 1200	
		Предв.	Без складок	Супер полоск.	Интенсивная	Без отжима	Без слива	Режим таймера	Интеллект				Примерное время стирки
Хлопок	95°C	●	●	●	●	●	●	●	●	1:54	●	●	*
	60°C*	●	●	●	●	●	●	●	●	2:52	●	●	*
	40°C	●	●	●	●	●	●	●	●	1:46	●	●	*
	30°C	●	●	●	●	●	●	●	●	1:28	●	●	*
Хлопок Быстро	холодн.	●	●	-	●	●	●	●	●	1:08	●	●	*
	60°C	●	●	●	●	●	●	●	●	1:14	●	●	*
	40°C*	●	●	●	●	●	●	●	●	1:15	●	●	*
	30°C	●	●	●	●	●	●	●	●	1:09	●	●	*
Синтетика	холодн.	●	●	-	●	●	●	●	●	0:57	●	●	*
	60°C	●	●	●	●	●	●	●	●	1:51	●	*	-
	40°C*	●	●	●	●	●	●	●	●	1:16	●	*	-
	30°C	●	●	●	●	●	●	●	●	1:09	●	*	-
Деликатная	холодн.	●	●	-	●	●	●	●	●	0:57	●	*	-
	40°C*	-	●	-	●	●	●	-	-	0:57	●	*	-
	30°C	-	●	-	●	●	●	-	-	0:51	●	*	-
Ручная стирка/ Шерсть 	холодн.	-	●	-	●	●	●	-	-	0:48	●	*	-
	40°C*	-	●	-	●	●	●	-	-	0:51	●	*	-
	30°C	-	●	-	●	●	●	-	-	0:43	●	*	-
Быстро 30	холодн.	-	●	-	●	●	●	-	-	0:39	●	*	-
	40°C	-	●	-	●	●	●	-	-	0:30	●	*	●
	30°C*	-	●	-	●	●	●	-	-	0:30	●	*	●
Пуховое одеяло	холодн.	-	●	-	●	●	●	-	-	0:30	●	*	●
	40°C*	-	●	-	●	●	●	-	-	1:09	●	*	-
	30°C	-	●	-	●	●	●	-	-	1:03	●	*	-
Одежда малыша 	холодн.	-	●	-	●	●	●	-	-	0:57	●	*	-
	95°C	●	●	*	●	●	●	-	-	2:24	●	*	-
	60°C*	●	●	*	●	●	●	-	-	1:54	●	*	-
Био уход	40°C	●	●	*	●	●	●	-	-	1:49	●	*	-
	95°C	●	●	*	●	●	●	-	-	2:44	●	●	*
Бережное кипячение	60°C*	●	●	*	●	●	●	-	-	2:14	●	●	*
	95°C*	●	●	*	●	●	●	-	-	2:25	●	*	-
Объемные вещи	30°C*	-	●	-	●	●	●	-	-	0:59	*	●	●
	холодн.	-	●	-	●	●	●	-	-	0:55	*	●	●

\* Параметри, встановлені типово.

● Параметри, які можна обрати.

- Неможливість встановлення даних параметрів.

- Час прання й температура води можуть відрізнятися від зазначеного в залежності від кількості завантаженого одягу, тиску води, а також інших умов.

- Час, який відображується на дисплеї, може скидатися в процесі прання (макс. 60 хвил.) в залежності від часу нагрівання води до заданої температури.

- При порушенні балансу або при запуску програми видалення піни час прання може бути збільшено (макс. 45 хвил.).

\* – Значення температури при виборі режиму прання, що встановлюється типово.

# Використання пральної машини

F1256L/ND(0-9) / F1056L/ND(0-9) / F8056L/ND(0-9) / F1258L/ND(0-9) / F1058L/ND(0-9) / F8058L/ND(0-9)

## ■ Панель управління



### Кнопка: Питание



- Кнопка **Питание** призначена для увімкнення та вимкнення пральної машини.
- Крім того, цю кнопку можна використовувати для відміни опції Режим таймера.
- Якщо після включення живлення не відбувається жодних дій (натиснення кнопок, вибору програм), то через 4 хвилини відбувається автоматичне вимкнення пральної машини.

### Кнопка: Старт/Пауза

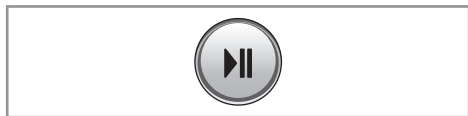

- Кнопка **Старт/Пауза** призначена для початку прання та його призупинення.
- Якщо прання припинено більш, ніж на 4 хвилини, відбудеться автоматичне вимкнення машини.

### Перемикач режимів прання

- Машини підтримує 13 режимів прання в залежності від типу тканини.
- Під час увімкнення живлення пральна машина автоматично переходить в режим ХЛОПОК

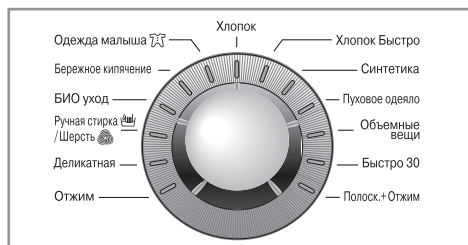

- Індикатор на панелі управління, що світиться, показує, який режим обрано.

\*Функція **Очищення барабану** відсутня у наступних моделях:

**F1256LD(0~9) / F1056LD(0~9) / F8056LD(0~9) / F1258LD(0~9) / 1058LD(0~9) / F8058LD(0~9).**

# Використання пральної машини

F1256L/ND(0-9) / F1056L/ND(0-9) / F8056L/ND(0-9) / F1258L/ND(0-9) / F1058L/ND(0-9) / F8058L/ND(0-9)

## ■ Опції

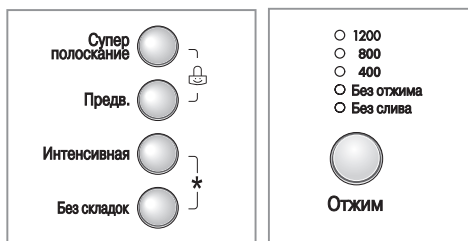

- Для покращення якості прання та полоскання Ви можете використати додаткові опції, натиснувши на кнопку, що їм відповідає.
- Доступність тієї чи іншої додаткової опції залежить від обраного режиму прання і температури (див. розділ "Таблиця режимів прання і додаткових опцій").
- При виборі деяких режимів прання рекомендовані опції виставляються типово.

## Суперполоскание

- До основного циклу полоскання (кількість полоскань в залежності від обраного режиму) додається ще одне полоскання, яке відбувається в теплій воді (~ 40 °), що сприяє повному розчиненню і вимиванню залишків мийного засобу з волокон тканини.

## Предварительная стирка

- Це процес попереднього прання, що відбувається за короткий проміжок часу перед основним циклом, ідеально підходить для видалення забруднень, що вимагають попередньої обробки (комірці, манжети сорочок і пр.).
- Мийчий засіб для попереднього прання завантажується в спеціальний відсік (див. розділ "Завантаження порошку та пом'якшувача тканини").

## Интенсивная

- У випадку, якщо одяг сильно забруднений скористайтеся опцією Інтенсивная стирка. Час прання та полоскання збільшується відповідно до обраної програми.
- Для використання цієї опції натисніть кнопку цієї опції один раз до початку програми прання.
- Установку програми з опцією Інтенсивная стирка проведено у відповідності зі стандартом EN 60456 та IEC 60456.

## Без складок

- Ця опція дозволяє уникнути глибоких складок шляхом процесу розпушення білизни в кінці прання.

## Без отжима

- При виборі режиму **БЕЗ ОТЖИМА** не відбувається заключний віджим.
- Машина завершує свою роботу після фінального зливу води.

## Без слива

- При виборі опції Без слива після останнього циклу полоскання машина не зливає воду і переходить в режим очікування. Речі, залишаючись у воді деякий час, не мнуться. Ви можете обрати опцію Без слива послідовним натисканням на кнопку Отжим.
- Щоб відмінити режим Без слива, натисніть кнопку Старт/пауза для включення режиму і завершення програми.

## Полоск.+Отжим, Отжим

- Увімкніть пральну машину, натиснувши на кнопку Питание.
- Виберіть режим ПОЛОСК.+ОТЖИМ или ОТЖИМ, повертаючи програматор до тих пір, поки не загориться індикатор необхідного режиму.
- Виберіть параметри віджимання і / або встановіть додаткові опції для полоскання.
- Для запуску програми натисніть кнопку Старт/Пауза.

## Полоск. без отжима

- При необхідності лише полоскання, в режимі ПОЛОСК.+ОТЖИМ слід вибрати опцію **Без отжима**.
- Для запуску програми натисніть кнопку Старт/Пауза.

# Використання пральної машини

## ■ Режим таймера



**Приклад:** Ви хочете почати прання о 20.00 год вечора, але Вам необхідно, щоб прання закінчилася о 7.00 год ранку. Різниця між передбачуваним початком прання і часом його закінчення становить 11 годин.

Обираємо потрібну програму і виставляємо таймер на 11 годин, після натискання кнопки **Старт/Пауза** почнеться зворотний відлік часу. На режимах **ХЛОПОК**, **ХЛОПОК БЫСТРО**, **СИНТЕТИКА**, після установки часу, машина визначить кількість завантаженої білизни (функція " **Интеллект** ", див. розділ "Опис показань на дисплеї").

1. Натисніть кнопку **Питание**.
2. Оберіть необхідний режим прання та опції, якщо необхідно.
3. Натисніть кнопку **Режим таймера** і задайте бажаний час завершення прання.
4. Натисніть кнопку **Старт/Пауза** (символ " : " починає мигтати)
5. Після натискання кнопки **Режим таймера** на дисплеї буде показано час 3:00. Максимально допустиме значення таймера 19 годин, мінімально допустиме - 3 години.
6. Кожне натиснення кнопки **Режим таймера** збільшує значення таймера на одну годину.
7. Для відміни режиму таймера натисніть кнопку **Питание**.
8. В залежності від умов подачі води та її температури реальний час прання може відрізнятися від заданого значення таймеру.

### ⓘ УВАГА

- Значення таймеру – це запланований час закінчення прання або вибраного етапу (прання, полоскання, віджимання).

## ■ Температура води

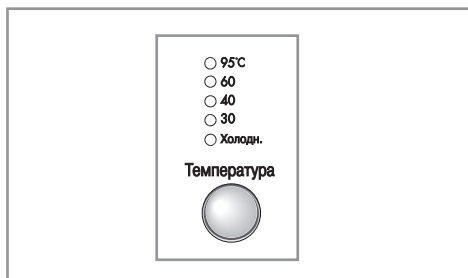

- Кнопка **Температура** призначена для вибору температури води.

– **Холодна (без нагрівання)**  
– **30°C / 40°C / 60°C / 95°C.**

- Індикатори на панелі управління показують вибрану температуру води.

### ⓘ УВАГА

- Допустимі значення температури води в залежності від обраного режиму прання докладно наведені в розділі "Таблиця режимів прання і додаткових опцій".

# Використання пральної машини

## ■ Блокування від дітей

Ця функція призначена для блокування всіх кнопок, щоб уникнути випадкової зміни програми дітьми.

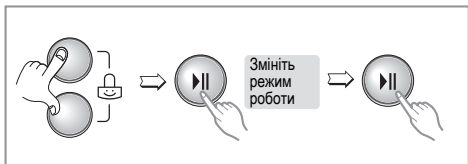
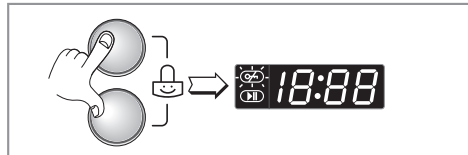
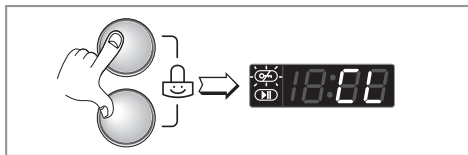

Режим блокування від дітей вмикається одночасним натисканням і утриманням протягом трьох секунд двох кнопок, що позначені символом "🔒".

Коли встановлено блокування від дітей, **всі** кнопки заблоковано.

Для виходу із режиму блокування повторно одночасно натисніть та утримуйте кнопки, що позначені символом "🔒" (близько 3 сек.) Режим блокування від дітей може бути увімкнений у будь-який час. Його буде автоматично вимкнено після завершення прання.

При необхідності змінення режиму роботи в режимі блокування від дітей виконайте наступні дії:

- Одночасно натисніть відповідні кнопки, які позначено символом "🔒", і утримуйте близько трьох секунд.
- Натисніть кнопку **Старт/пауза**.
- Оберіть потрібний режим роботи та повторно натисніть кнопку **Старт/пауза**.

## ■ Звуковий сигнал

Функція Звуковий сигнал вмикається і вимикається в будь-який момент після початку циклу прання.



- Натисніть і утримуйте близько трьох секунд кнопку **Режим таймера**.

### ⚠️ УВАГА

- Якщо Ви хочете деактивувати функцію **Звуковий сигнал**, просто повторіть цю процедуру.

# Використання пральної машини

## ■ Очищення барабану

Режим Очищення барабану призначений для підтримання гігієнічної чистоти внутрішніх частин пральної машини. Спеціально розроблений цикл сприяє видаленню нерозчинних часточок (пісок, волокна тканин та інше), які осідають на поверхні пластикового бака та барабану після прання. Регулярне використання циклу Очищення барабану запобігає виникненню неприємних запахів, гарантуючи свіжість та чистоту Вашого одягу.

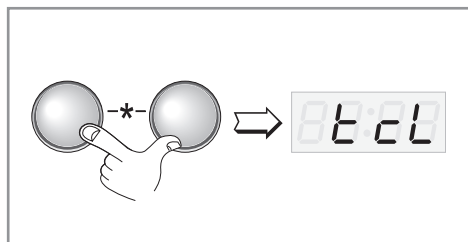
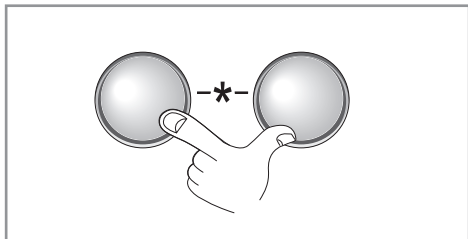

1. Витягніть весь одяг з пральної машини та закрийте дверцята.
2. Натисніть кнопку **Питання**.
3. Одночасно натискайте та утримуйте протягом 3 секунд кнопки, які позначено символом " -\*- ", доки на дисплеї не з'явиться напис "t c L" ("Очищення барабану").
4. Натисніть кнопку **Старт/пауза** для запуску режиму, на панелі засвітиться індикатор **Предв. прання**.
5. Після завершення Очищення барабану (приблизний час циклу 1 година 35 хвил.) залишіть дверцята відчиненими для просушення всіх внутрішніх частин.

### Опис циклу:

1. Попереднє очищення: режим **Предв.**
2. Основне очищення:  
обертання барабану 50 → 150 об./хвил.;  
температура 60 °C
3. Полоскання: 2 рази.
4. Віджим.

## ⓘ ВНИМАНИЕ

- Не використовуйте будь-які чистячі засоби (в тому числі для видалення накипу) або пральний порошок під час запуску цього режиму. Можливо надмірне утворення піни, що може привести до протікання води.



## УВАГА

\*Функція Очищення барабану відсутня у наступних моделях:

F1256LD(0~9) / F1056LD(0~9) / F8056LD(0~9) / F1258LD(0~9) / 1058LD(0~9) / F8058LD(0~9) /

## ■ Тільки злив води

Якщо з будь-яких причин Ви зупинили прання (або вимкнули пральну машину) і Вам необхідно злити воду, виконайте наступні дії:

1. Увімкніть пральну машину, натиснувши кнопку **Питання**.
2. Встановіть перемикач режимів прання на **Отжим**.
3. Виберіть опцію **БЕЗ ОТЖИМА**.
4. Натисніть кнопку **Старт/Пауза**.
5. Після зливу води пральна машина вимкнеться автоматично.



# Використання пральної машини

## ■ Опис показань на дисплеї

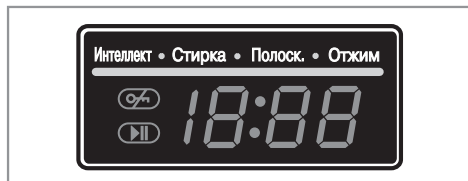

### Интеллект

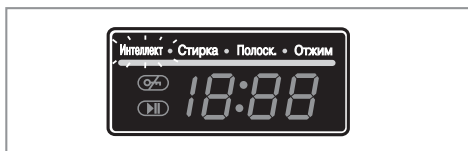

Під час запуску режимів прання ХЛОПОК, ХЛОПОК БЫСТРО та СИНТЕТИКА на дисплеї блимає напис Интеллект, і замість часу висвічуються прочерки " - - ", барабан повільно обертається протягом декількох секунд. Загальний час прання висвічується на дисплеї після зупинки барабану. На цьому етапі машина визначає кількість завантаженої білизни та оптимальний час прання у відповідності з обраним режимом. Це дозволяє раціонально витратити час та електроенергію під час завантаження меншої кількості білизни, домагаючись при цьому високих результатів прання.

### Дверцята зачинено

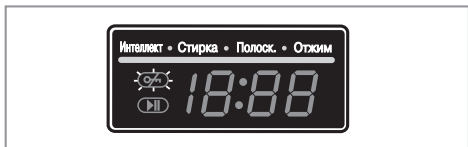

Якщо дверцята пральної машини замкнені, на дисплеї висвічується значок (🔒). Для того, щоб відчинити дверцята, потрібно натиснути кнопку Старт/пауза, й машина зупинить роботу. Перед тим, як відкрити двері, переконайтеся, що машина злила воду. Дверцята можна буде відкрити через деякий час.

На панелі управління знаходиться дисплей, який відображає інформацію про процес прання та стан пральної машини.

### Блокировка от детей

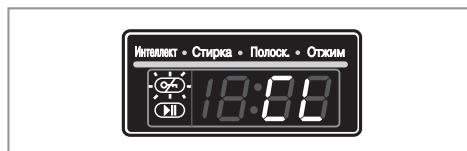

При увімкненому режимі блокування від дітей на дисплеї відображуються літери "CL".

### Очистка барабана

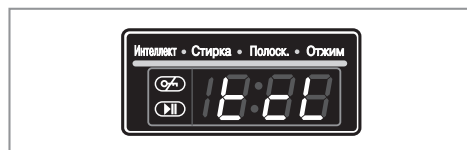

При увімкненому режимі Очищення барабана на дисплеї відображуються літери "tCL".

### Завершення прання

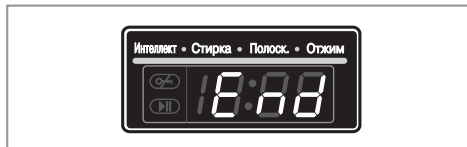

Під час завершення процесу прання на дисплеї відображується напис "End". Відбувається автоматичне вимкнення пральної машини.

## Завантаження порошку

### ■ Завантаження порошку та пом'якшувача тканини

#### ► Висувний ящик

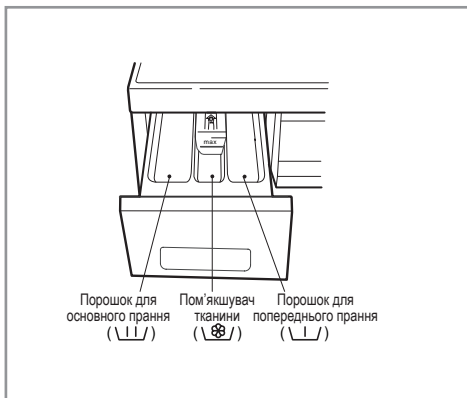

- Тільки основне прання → \ \ /
- Попереднє + основне прання → \ \ / . \ \ /

#### ⚠ ПОПЕРЕДЖЕННЯ

- Зберігайте всі пральні порошки та інші засоби для прання в недоступному для дітей місці. Можливе отруєння! Зайва кількість прального порошку, відбілювача або кондиціонера для білизни може призвести до протікань води. Використовуйте кількість прального засобу тільки відповідно до рекомендацій виробника.

#### ► Завантаження пом'якшувача тканини

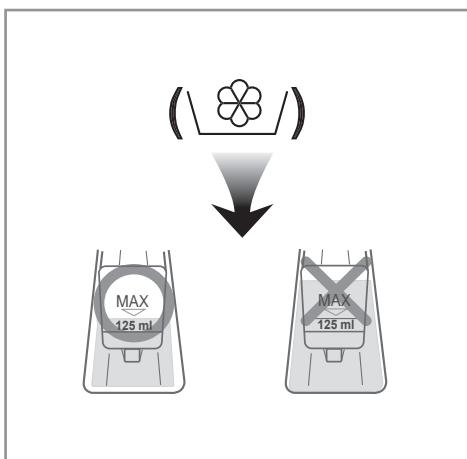

- Не заливайте пом'якшувач тканини вище лінії максимального завантаження. Переповнення ящика може призвести до передчасного викиду пом'якшувача у воду. Він може залишити плями на одязі.
- Не залишайте пом'якшувач тканини в контейнері на період більше двох днів, оскільки він може затвердіти.
- Пом'якшувач буде автоматично доданий у воду на останньому етапі полоскання.
- Не висувайте ящик під час подачі води.
- Не наливайте в ящик розчинники (бензин і т.п.).

#### ⓘ УВАГА

- Не наносьте пом'якшувач тканин безпосередньо на одяг.

## Завантаження порошку

### ► Норми завантаження порошку

- Кількість необхідного прального порошку визначається згідно з інструкцією його виробника.
- Під час використання зовеликої кількості миючого засобу утворюється багато піни, що погіршує результат прання і створює додаткове навантаження на двигун, що може викликати збої в роботі.
- Якщо утворюється занадто багато піни, необхідно зменшити кількість миючої речовини!
- Використовуйте лише пральний порошок, призначений для автоматичних пральних машин із фронтальним завантаженням.
- Кількість необхідного для прання порошку може змінюватися залежно від температури води, жорсткості води, розміру та ступеня забрудненості одягу. Для досягнення найкращих результатів уникайте утворення великої кількості піни.
- Рідкий миючий засіб можна використовувати тільки використовуючи програму без попереднього прання, заливання через лоток для порошку або безпосередньо до барабану пральної машини (читайте інструкцію із застосування на упаковці рідкого засобу). Деякі виробники порошоків у комплект вкладають спеціальні контейнери, в які заливається рідкий засіб і поміщується всередину барабану разом з білизною.

### ⓘ УВАГА

- Повне завантаження: у відповідності з рекомендаціями виробника.
- Неповне завантаження: 3/4 рекомендованої кількості.
- Мінімальне завантаження: 1/2 кількості при повному завантаженні.

- Пральний порошок скидається у воду на початковому етапі прання.

### ► Пом'якшувач води

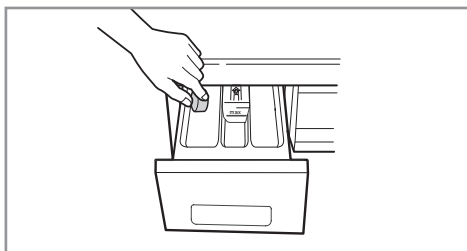

- За умови використання пом'якшувача води нейтралізуються солі жорсткості, запобігаючи утворенню вапняного нальоту на деталях пральної машини та білизні. Спочатку додайте миючий засіб, потім пом'якшувач води.
- Кількість миючого засобу використовуйте як під час прання у м'якій воді.

## Обслуговування

### ⓘ УВАГА

- Щоб уникнути ураження електрикою, перед чищенням внутрішніх частин пральної машини завжди від'єднуйте шнур живлення від електричної розетки.
- Закрийте вентиль, якщо ви передбачаєте не користуватися пральною машиною деякий час (наприклад, на час відпустки), особливо якщо в безпосередній близькості до підлоги немає відкритого стоку (жолобу) для води.

### ■ Фільтр води, що поступає

- Символи "iE", що мигтять, ("Нет подачи воды") або індикатори Предв. і Без складок на панелі управління означають, що вода не надходить в пральну машину.
- Якщо вода занадто жорстка або містить вапняний осад, фільтр води, що поступає, може засмітитись. Тому рекомендовано час від часу його очистити.

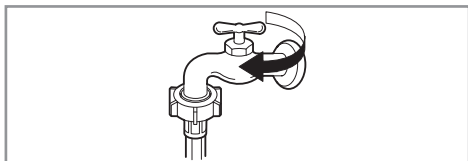

1. Перекрийте доступ води.

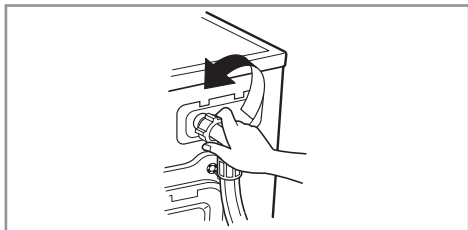

2. Від'єднайте водозабірний шланг від пральної машини.

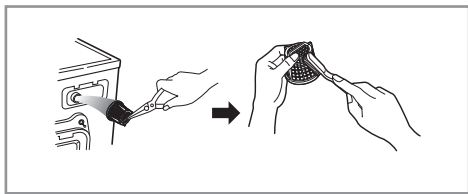

3. Прочистіть фільтр щіткою з жорсткою щетиною.

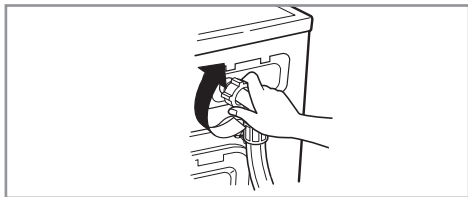

4. Під'єднайте та закріпіть водозабірний шланг.

### ⓘ УВАГА

- Після підключення водозабірного шлангу, перевірте його на витік води і у разі потреби затягніть з'єднання шланга.

## Обслуговування

### ■ Фільтр дренажного насосу

- Дренажний фільтр затримує нитки та дрібні предмети, котрі могли залишитися в одязі. З метою забезпечення безперебійної роботи пральної машини регулярно перевіряйте стан цього фільтру.

#### ⚠ ПОПЕРЕДЖЕННЯ

- Перш ніж відкривати фільтр дренажного насосу, злийте залишки води за допомогою малого дренажного шлангу. Будьте обережні, вода може бути гарячою!

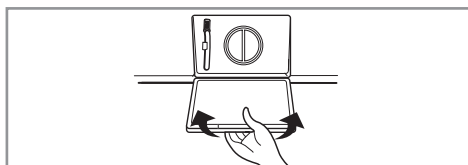
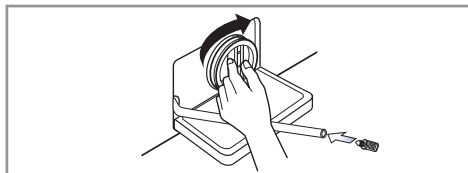
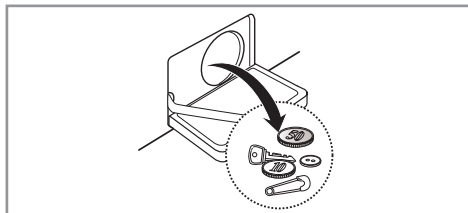
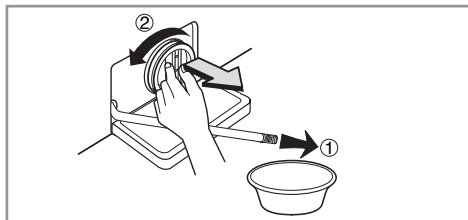
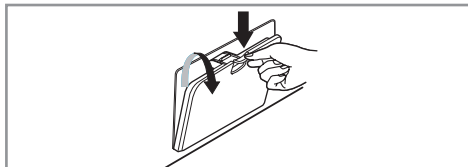

1. Відчиніть дверцята на нижній панелі пральної машини.

2. Звільніть малий дренажний шланг, витягнувши його на всю довжину. Вийміть заглушку малого дренажного шланга і дайте воді стекти в будь-яку підходящу посудину .

3. Обережно відкрутіть кришку дренажного насосу. Дістаньте з дренажного насосу всі сторонні предмети і ворс, промийте його зсередини.

4. Після очистки вставте фільтр на місце та, повернувши його за годинниковою стрілкою щільно затягніть. Закрийте дренажний шланг заглушкою та поверніть до вихідного положення.

5. Закрийте дверцята на нижній панелі.

## Обслуговування

### ■ Висувний ящик

Із часом пральний порошок та пом'якшувач тканин утворюють осад у висувному ящику.

- Необхідно періодично промивати висувний ящик струменем води.
- За необхідності ящик можна вийняти з машини повністю. Для цього потрібно натиснути на стопорну засувку і висунути ящик.

Для полегшення чищення верхню частину контейнера для пом'якшувача тканин можна зняти.

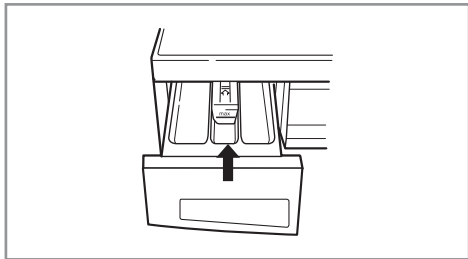
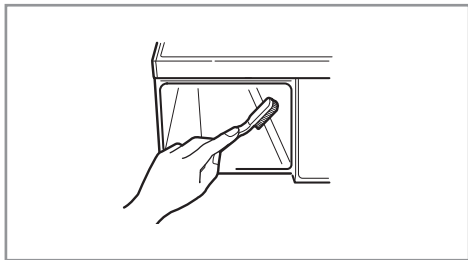
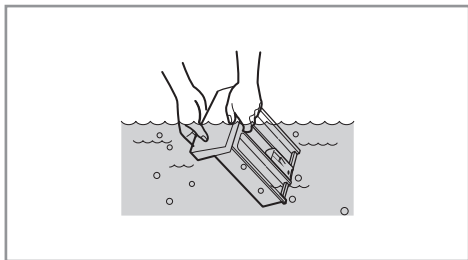
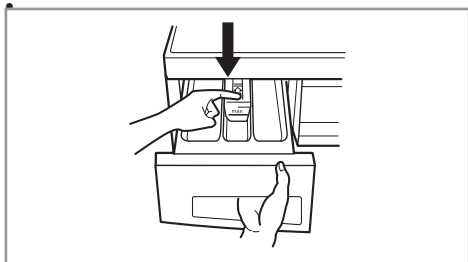

1. Натиснувши на стопорну засувку, вийміть висувний ящик з пральної машини.

2. Ретельно промийте його у воді.

3. За допомогою щітки очистіть відсік для висувного ящика.

4. Вставте висувний ящик у відсік і засуньте його до упору. Після закінчення чистки увімкніть пральну машину в режимі полоскання.

# Обслуговування

## ■ Догляд за машиною взимку

Якщо пральна машина знаходиться в умовах, у яких можливе замерзання води, для запобігання пошкодженню машини необхідно виконати наступні дії:

- Закрийте кран подачі води.
- Переконайтеся, що в барабані не залишилися ніяких предметів.
- Виберіть режим віджиму на максимальній швидкості і дайте йому закінчити весь цикл, щоб злити всю воду.
- Від'єднайте шланги подачі води і дренажний шланг, злийте з них всю воду.
- Злийте залишки води з дренажного насоса (див. розділ "Обслуговування").
- Відключіть шнур живлення від електричної розетки, висушіть барабан та закрийте дверцята. Витягніть висувний ящик. Злийте залишки води з його відділень та повністю висушіть його. Поставте ящик на місце.
- Залиште пральну машину у вертикальному положенні.
- Після закінчення зберігання увімкніть машину і дайте їй здійснити повний цикл прання з використанням прального порошку. Прі цьому не закладайте в машину одяг.

## ■ Барабан пральної машини

- Якщо у Вашому районі жорстка вода, застосовуйте спеціальні склади, що очищують від накипу та вапна важкодоступні місця машини.
- Хоча барабан пральної машини виготовляється з нержавіючої сталі, цятки іржі можуть бути викликані маленькими металевими деталями (скріпками для паперу, булавками), які застрягли в барабані.
- Не рідше, ніж раз на півроку, барабан пральної машини повинен очищатися (див. розділ "Очищення барабану"), скористайтеся цією функцією.
- Якщо ви використовуєте антинакипін, фарбник чи висвітлювач, переконайтеся, що він підходить до пральної машини.
- Антинакипін може містити компоненти, що негативно впливають на деякі частини Вашої пральної машини.
- Видаляйте плями спеціальним засобом для видалення плям зі сталі.
- Ніколи не використовуйте губки зі сталюгого дроту.

## ■ Чищення пральної машини

### 1. Чищення зовнішніх частин

Зовнішні частини пральної машини необхідно протирати злегка вологою тканиною з нейтральним м'яким засобом, що не містить абразивних часток. Після вологого чищення протріть машину чистою ганчіркою і дайте їй висохнути.



**УВАГА**

*Не протирайте машину етиловим спиртом, розчинниками, засобами, що містять хлор та іншими подібними речовинами.*

### 2. Чищення внутрішніх частин

Увімкніть машину і дайте їй повністю виконати програму прання із використанням гарячої води (Хлопок 60° C). За необхідності повторіть процес. Якщо машина має функцію "Очистка барабану" (див. розділ "Очистка барабану"), скористайтеся цією функцією. Після кожного прання, по мірі можливості, просушіть барабан пральної машини, трохи відкривши дверцята. Регулярно протирайте м'якою сухою тканиною гумовий ущільнювач і скло дверей з внутрішньої сторони.

**ЗАУВАЖЕННЯ**

Для видалення осаду, залишеного жорсткою водою, використовуйте лише спеціально призначені для пральних машин засоби, керуючись рекомендаціями виробника.

## Усунення несправностей

•Ця пральна машина обладнана системою самодіагностики, котра дозволяє виявити порушення в роботі на початковій стадії та взяти відповідних заходів. Якщо пральна машина функціонує неправильно або не працює взагалі, перевірте наступні моменти, перш ніж звертатися до сервісної служби.

### ■ Діагностика проблеми

Симптом	Можлива причина	Рішення
Деренчання чи дзвін	<ul style="list-style-type: none"> <li>•У барабан чи в насос потрапили сторонні предмети, наприклад, монетки.</li> </ul>	Зупиніть пральну машину та перевірте барабан і фільтр дренажного насосу. Якщо при повторному ввімкненні пральної машини шум не припинився, зверніться до сервісної служби.
Стукіт	<ul style="list-style-type: none"> <li>•Незбалансована білизна може викликати постукування. Як правило, це не свідчить про порушення в роботі.</li> </ul>	Якщо звук не припиняється, можливо, порушений баланс в барабані пральної машини. Зупиніть прання і покладіть білизну рівномірно.
Сильна вібрація	<ul style="list-style-type: none"> <li>•Не всі транспортувальні болти і частини упаковки видалено.</li> <li>•Пральна машина стоїть нестійко або не за рівнем..</li> <li>•Білизну в барабані пральної машини розподілено нерівномірно.</li> </ul>	<p>Якщо транспортувальні болти не було видалено під час установки, дотримуйтеся інструкції щодо видалення транспортувальних болтів у розділі "Установка".</p> <p>Покриття підлоги повинне бути рівним. Встановити пральну машину за рівнем. Переконайтеся у відсутності сторонніх предметів, пилу та сміття під ніжками пральної машини. Протріть ніжки від пилу і бруду. *Рекомендація: використовувати спеціальні гумові підкладки під ніжки, якщо пральна машина встановлена на дерев'яній або кахельній підлозі.</p> <p>Якщо білизна розподілена в барабані пральної машини нерівномірно, зупиніть прання і перекладіть білизну.</p>
Пральна машина не виходить на віджим	<ul style="list-style-type: none"> <li>•Дисбаланс білизни.</li> </ul>	Відкрити машину, розкласти білизну і повторно запустити операцію "Отжим". * <i>Рекомендація:</i> при пранні одного великого предмету, додавати кілька маленьких.
Надмірне утворення піни	<ul style="list-style-type: none"> <li>•Можливо, засипано надто багато порошку або порошку невідповідного типу.</li> </ul>	Необхідно використовувати миючий засіб для автоматичних пральних машин. Використовувати відповідну кількість порошку в залежності від його концентрації (керуйтеся інструкціями його виробника). При утворенні піни спробуйте використовувати меншу кількості миючого засобу. Якщо піна все ще утворюється, продовжуйте зменшувати кількість миючого засобу.



## Усунення несправностей













Симптом	Можлива причина	Рішення
Протікання води	<ul style="list-style-type: none"> <li>• З'єднання шлангу із краном чи пральною машиною послабло.</li> <li>• Вода протікає через дверцята люку.</li> <li>• Вода протікає через лоток завантаження порошку.</li> </ul>	<p>Перевірте і, за необхідності, затягніть з'єднання шлангів.</p> <p>Перевірити зовнішню крайку манжети, що прилягає до скла дверей, на наявність механічних пошкоджень або деформацій, видалити наліт ворсу і миючого засобу.</p> <p>Перевірити внутрішню частину скла, що прилягає до манжети пральної машини, видалити наліт ворсу і миючого засобу.</p> <p>Перевірити і у разі необхідності прочистити отвір для проходження мильного розчину вниз розподільника порошку (найчастіше виникає через велику кількість порошку, який додається під час прання).</p> <p>Перевірити і у разі необхідності прочистити отвори для подачі води в лоток для завантаження порошку (знаходяться вгорі всередині розподільника порошку). Дивіться розділ "Обслуговування/ Висувна шухляда".</p>
Вода не надходить до машини або надходить дуже повільно	<ul style="list-style-type: none"> <li>• Надходження води недостатнє для роботи пральної машини.</li> <li>• Кран подачі води відкрито не повністю.</li> <li>• Водозабірний шланг стиснуто.</li> <li>• Засмічена сітка фільтру клапану подачі води.</li> <li>• Неправильне під'єднання шлангу подачі води (перекіс прокладки та часткове перекриття вхідного отвору).</li> </ul>	<p>Спробуйте під'єднатися до іншого крану.</p> <p>Відкрийте кран повністю.</p> <p>Розпряміть шланг.</p> <p>Прочистити сітку клапану подачі води.</p> <p>Перевірити правильність під'єднання шлангу подачі води. Викличте водопровідника і перевірте величину тиску в крані.</p>
Пральна машина не вимикається	<ul style="list-style-type: none"> <li>• Шнур живлення не підключений до електричної розетки або під'єднання послабло.</li> <li>• Згоріли пробки на розподільному щитку, спрацював автоматичний переривач або виник збій в подачі електроенергії.</li> </ul>	<p>Щільно під'єднайте штепсельну вилку до електричної розетки.</p> <p>Увімкніть автоматичний переривач або замініть пробки на розподільному щитку. Не встановлюйте запобіжник із великим порогом спрацювання. Якщо причина спрацювання запобіжника – перевантаження ланцюга, викличте кваліфікованого електрика.</p>

## Усунення несправностей

Симптом	Можлива причина	Рішення
Барабан не обертається	<ul style="list-style-type: none"> <li>Обрано режим "Ручная стирка/Шерсть".</li> </ul>	Програма "Ручная стирка/Шерсть" - спеціальний режим прання, який гарантує максимально дбайливе ставлення до шерстяних і делікатних речей і відповідає стандарту WOOLMARK. Обертання барабану відбувається в режимі похитування (2 сек. кочення/90 сек. Пауза).
Погано закриваються двері	<ul style="list-style-type: none"> <li>Перекус запірної гачка двері відносно замка (замкової щілини), він може знаходитися нижче згаданого отвору. Як правило, причиною перекосу дверей може служити спирання на дверцята пральної машини під час завантаження/вивантаження білизни, або вивішування білизни після прання на дверцята.</li> </ul>	Перевірити наявність перекосу запірної гачка відносно замка (замкової щілини). При наявності перекосу буде потрібно регулювання петлі майстром.
Дверцята не відкриваються		З метою безпеки під час роботи машини дверцята блокуються. Почекайте дві-три хвилини перш ніж відчиняти дверцята, аби дати час запірному механізму її розблокувати.
Передчасний злив кондиціонеру	<ul style="list-style-type: none"> <li>Зайва кількість кондиціонеру може призвести до передчасного зливу його в барабан.</li> </ul>	Дотримуйтесь рекомендації виробника щодо використання кондиціонеру для білизни. Не заповнюйте відсік вище лінії максимального завантаження. Акуратно закрийте висувний ящик. Не відкривайте висувний ящик в процесі роботи пральної машини.
Відсутній звуковий сигнал	<ul style="list-style-type: none"> <li>Відключений звуковий сигнал.</li> </ul>	Увімкнути звуковий сигнал на панелі управління, натиснувши зазначену в інструкції комбінацію клавіш.
Вода не стікає із пральної машини або стікає дуже повільно	<ul style="list-style-type: none"> <li>Дренажний шланг стиснуто чи засмічено.</li> <li>Фільтр дренажного насоса засмічено.</li> </ul>	<p>Прочистіть і розпряміть дренажний шланг.</p> <p>Прочистіть фільтр дренажного насоса.</p>
Зміна часу прання	<ul style="list-style-type: none"> <li>Час прання й температура води можуть відрізнятись від зазначеного в залежності від кількості завантаженого одягу, тиску води, а також інших умов.</li> <li>Час, який відображується на дисплеї, може скидатися в процесі прання (макс. 60 хвил.) в залежності від часу нагрівання води до заданої температури.</li> <li>При порушенні балансу або при запуску програми видалення піни час прання може бути збільшено (макс. 45 хвил.).</li> </ul>	

# Усунення несправностей

## ■ Повідомлення про помилку

Код помилки	Можлива причина	Рішення
 ("Відсутня подача води")	<ul style="list-style-type: none"> <li>Надходження води недостатнє для роботи машини.</li> <li>Кран подачі води відкрито не повністю.</li> <li>Водозабірний шланг стиснуто.</li> <li>Фільтр води, що надходить, засмічено.</li> </ul>	<p>Спробуйте під'єднатися до іншого крану.</p> <p>Відкрийте кран повністю.</p> <p>Розпряміть шланг.</p> <p>Прочистіть впускний фільтр.</p>
 ("Відсутній злив води")	<ul style="list-style-type: none"> <li>Дренажний шланг стиснуто чи засмічено.</li> <li>Фільтр дренажного насосу засмічено.</li> </ul>	<p>Прочистіть і розпряміть дренажний шланг.</p> <p>Прочистіть фільтр дренажного насосу.</p>
 ("Відсутнє віджимання")	<ul style="list-style-type: none"> <li>Завантажено занадто мало білизни.</li> <li>Завантажена білизна розташована нерівномірно.</li> <li>Пральна машина обладнана системою контролю балансу в барабані. Під час прання важких предметів, наприклад, килимів або халатів, ця система може зупинити обертання барабану.</li> </ul>	<p>Додайте 1-2 схожих предмети для вирівнювання завантаження в барабані.</p> <p>Перекладіть білизну аби забезпечити рівномірне обертання.</p> <p>Якщо білизна занадто мокра після закінчення режиму, додайте маленькі предмети для вирівнювання завантаження в барабані та повторіть процес віджимання.</p>
 	<ul style="list-style-type: none"> <li>Дверцята не зачинені.</li> </ul>	<p>Закрийте дверцята.</p> <p>Якщо напис " dE " не зникне, зверніться у службу підтримки клієнтів LG за безкоштовними телефонними лініями (див. останню сторінку).</p>
	<ul style="list-style-type: none"> <li>Напис " tE " з'являється у випадку неполадок у температурному датчику води.</li> </ul>	<p>Відключіть машину від електричної мережі.</p> <p>Зверніться у службу підтримки клієнтів LG за безкоштовними телефонними лініями (див. останню сторінку).</p>
	<ul style="list-style-type: none"> <li>Напис " FE " з'являється у випадку перепоповнення машини водою, через несправний клапан.</li> </ul>	<p>Закрийте кран подачі води.</p> <p>Відключіть машину від електричної мережі.</p>
	<ul style="list-style-type: none"> <li>Напис " PE " з'являється у випадку неполадок у датчику рівня води.</li> </ul>	<p>Зверніться у службу підтримки клієнтів LG за безкоштовними телефонними лініями (див. останню сторінку).</p>
	<ul style="list-style-type: none"> <li>Перевантаження електродвигуна.</li> </ul>	
	<ul style="list-style-type: none"> <li>Перевантаження електродвигуна.</li> </ul>	
	<ul style="list-style-type: none"> <li>Збій в подачі електроенергії в мережі .</li> </ul>	<p>Поновіть цикл прання, натиснувши кнопку <b>Старт/Пауза</b>.</p>
	<ul style="list-style-type: none"> <li>Блокування від дітей (див. розділ "Блокування від дітей").</li> </ul>	

**Для заміток**

**Для заміток**

**Для заміток**

## Умови гарантії

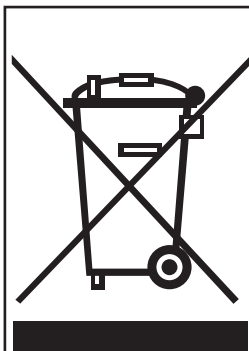

### Утилізація старого обладнання

1. Символ на пристрої, що зображує перекреслене відро для сміття на колесах, означає, що на виріб розповсюджується Директива 2002/96/ЕС.
2. Електричні та електронні пристрої повинні утилізуватися не разом із побутовим сміттям, а через спеціальні місця, вказані урядовими та місцевими органами влади.
3. Правильна утилізація старого обладнання допоможе запобігти потенційно шкідливому впливу на оточуюче середовище і здоров'я людини.
4. Для отримання більш докладних відомостей про порядок утилізації старого обладнання зверніться до адміністрації міста, службу, що займається утилізацією або до магазину, де було придбано прилад.

### УВАГА

- При утилізації приладу обріжте провід живлення, знищіть штепсельну вилку і зламайте замок дверей, щоб діти не могли випадково закритися всередині.

### Гарантія не поширюється:

- На візити служби ремонту для вивчення, як користуватися приладом.
- У разі використання будь-якої іншої напруги, крім рекомендованої для машини.
- У разі пошкодження приладу в результаті нещасного випадку або стихійного лиха.
- У разі пошкодження приладу в результаті неправильної експлуатації, не передбаченої правилами інструкції.
- У разі використання приладу до ознайомлення з інструкцією або якщо деталі, що входять до комплекту, замінені.
- У разі пошкодження приладу через домашніх тварин або шурів, тарганів і т.д.
- У разі появи звичних для приладу шумів і вібрацій: звук води, що зливається, звук при віджиманні, попереджувальні сигнали.
- Гарантія не має на увазі установку приладу, під'єднання шлангів.
- Гарантія не включає обслуговування, рекомендоване в інструкції.
- Постачальник не зобов'язується видаляти з машини, дренажного насосу і фільтру сторонні об'єкти, наприклад, пісок, цвяхи, шурупи, кісточки від бюстгальтера і т. д.).
- Постачальник не зобов'язується замінювати пробки або міняти електропроводку в будинку, проводити сантехнічне обслуговування.
- Постачальник не зобов'язаний виправляти наслідки некваліфікованого ремонту.
- Постачальник не зобов'язаний відшкодувати збиток особистому майну, прямою чи опосередкованою причиною якого стала можлива несправність приладу.
- У тих випадках, коли товар використовується з комерційною метою (наприклад, місця громадського користування, такі як: готель, навчальний центр, будинок, який здається в оренду).



Інформацію щодо сертифікації наших приладів, дані про номер сертифікату та строк його дії ви можете отримати в Службі підтримки клієнтів LG за безкоштовними телефонами.

Виробник: ТОВ "ЛГ Електронікс РУС"  
Росія, 143160, Московська обл., Рузський р-н,  
з.п. Дороховське, 86 км Мінського шосе, буд.9

Дата виготовлення зазначена на етикетці, розташованій за дверцятами пральної машини над барабаном.  
Формат дати: мм / рррр.

8-800-200-7676	РОСІЯ
8-820-0071-1111	БІЛОРУСЬ
8-0003-271	ЛАТВІЯ
8-800-30-800	ЛИТВА
800-9990	ЕСТОНІЯ
0-800-303-000	УКРАЇНА
800-0071-0005	УЗБЕКИСТАН
8-8000-805-805	КИРГИСТАН
2255	КАЗАХСТАН
	(з мобільного GSM)

**Служба підтримки клієнтів LG**