

BRUGSANVISNING

**SXS**

**KØLESKAB**

Læs venligst denne brugsanvisning inden du tager køleskabet i brug og opbevar den til fremtidig reference.



## Indhold

<b>Introduktion</b>	Indledning	4
	Vigtige sikkerhedsregler	4
	Vigtige sikkerhedsregler	5
	Produktkort	13
<b>Installation</b>	Placering	14
	Ingen Blikkenslager Is & Vand (Gælder kun nogle modeller)	15
	Afmontering af døre	16
	Montering af døre	17
	Montering af slange til vandforsyning	17
	Højdejustering	18
	Når fryserdøren ikke er tilpasset til højden af køleskabsdøren	18
	<b>Betjening</b>	Start
Indstilling af temperatur og funktioner		19
Forfriskning Center (gælder kun nogle modeller)		26
Hylde		27
LED indikator (Køleskab / fryser)		28
Pure N Fresh (gælder kun nogle modeller)		28
Vinholder (gælder kun nogle modeller)		29
Æggeskuffe (gælder kun nogle modeller)		29
V Fresh box (gælder kun nogle modeller)		29
Lugtfjerner (gælder kun nogle modeller)		29
<b>Tips om opbevaring af fødevarer</b>	Placering af fødevarerne	30
	Opbevaring af fødevarer	31
	Energisparestatus	31
<b>Vedligeholdelse</b>	Afmontering	32
	Generelle informationer	34
	Rengøring	34
	Fejlfinding	35
	Dette er normalt...	40

## Indledning

**Model- og serienummeret er placeret enten inden i eller bag på køleskabet. Numrene er unikke for dette kombiskab. Udfyld nedenstående skema med de relevante informationer, og gem denne vejledning til fremtidig reference. Hæft eventuelt også kvitteringen fast på denne side.**

Købsdato : \_\_\_\_\_  
 Forhandler : \_\_\_\_\_  
 Forhandlerens adresse : \_\_\_\_\_  
 Forhandlerens telefonnummer : \_\_\_\_\_  
 Modelnummer (Model no.) : \_\_\_\_\_  
 Serienummer (Serial no.) : \_\_\_\_\_

## **Vigtige sikkerhedsregler**

Installér og placér kombiskabet korrekt i henhold til instruktionerne i denne vejledning.

Afbryd aldrig strømmen ved at hive strømkablet ud af stikkontakten. Tag altid fat om stikket, og træk det ud af stikkontakten.

Når du trækker kombiskabet ud fra væggen, skal du passe på ikke at køre over strømkablet eller beskadige det på anden måde.

Når kombiskabet er tændt, skal du passe på ikke at berøre overfladerne i fryseafdelingen – specielt hvis dine hænder er fugtige eller våde. Huden kan nemlig fryse fast på den ekstremt kolde overflade.

Tag stikket ud af stikkontakten inden rengøring eller anden vedligeholdelse. Rør aldrig ved kombiskabet med våde hænder, da det kan resultere i elektriske stød eller andre former for skader.

Sørg for aldrig at beskadige, bøje, hive i eller sno strømkablet – en sådan behandling kan skade strømkablet og medføre brand eller elektriske stød. Sørg for, at kombiskabet er korrekt jordtilsluttet.

Sæt aldrig glasgenstande i fryseafdelingen – de kan sprænges, fordi indholdet udvider sig under indfrysning.

Før aldrig hånden ind i den automatiske ismaskines isbeholder. Ellers kan din hånd komme til skade, når ismaskinen kører.

Kombiskabet bør ikke betjenes af små børn eller svagelige personer uden opsyn.

Små børn bør holdes under opsyn for at sikre, at de ikke leger med kombiskabet.

Lad aldrig nogen kravle, sidde, stå eller hænge i lågen til forfriskningsbaren. Dette kan beskadige kombiskabet og måske endda få det til at vælte med alvorlige personskader til følge.

Kombiskabet skal helst være det eneste apparat, der er tilsluttet den pågældende stikkontakt, så der ikke opstår overbelastning, der kan resultere i strømsvigt.

Kombiskabet bør placeres, så der er uhindret adgang til strømstikket, så det hurtigt kan tages ud i tilfælde af uheld.

Hvis strømkablet er beskadiget, skal det udskiftes af producenten eller dennes servicemontør eller af en anden professionel servicemontør for at undgå ulykker.



**Anvend ikke  
forlængerledning**

**Adgang til  
strømstikket**

**Udskiftning af  
strømkablet**

# ⚠️ **Vigtige sikkerhedsregler**

## **ALMINDELIGE SIKKERHEDSFORANSTALTNINGER**

Denne vejledning indeholder mange vigtige sikkerhedsmeddelelser. Man bør altid læse og følge alle sikkerhedsmeddelelserne.



Dette er symbolet for sikkerhedsvarsel.

Det varslers om sikkerhedsmeddelelser vedrørende farer, der kan dræbe eller beskadige dig eller andre eller forårsage skade på produktet. Alle sikkerhedsmeddelelser vil blive efterfulgt af symbolet for sikkerhedsvarslet og faresignalet FARE, ADVARSEL eller FORSIGTIG. Disse ord betyder:



**FARE** Du vil blive dræbt eller alvorligt skadet, hvis du ikke følger instruktionerne.



**ADVARSEL** Du kan blive dræbt eller alvorligt skadet, hvis du ikke følger instruktionerne.



**FORSIGTIG** Indikerer en umiddelbar farlig situation som, hvis den ikke undgås, kan resultere i mindre eller moderate skader, eller kun beskadigelse af produktet.

Alle sikkerhedsmeddelelser vil påvise faren, fortælle dig hvordan du mindsker faren for skader og fortælle dig, hvad der kan ske, hvis du ikke følger instruktionerne.



## **ADVARSEL**

For at mindske risikoen for brand, elektrisk stød eller personskade, når du anvender produktet, bør du følge de almindelige sikkerhedsforanstaltninger, inklusive følgende: Læs alle instruktioner forud for anvendelse af apparatet.

### **1. Når du tilslutter strømmen**

**Der bør anvendes en stikkontakt, der udelukkende er beregnet til enheden.**

- Hvis du tilslutter mange apparater til én stikkontakt, kan det forårsage ildebrand.
- Afledningsstrømmen kan ødelægge fødevarerne, og automaten kan lække.

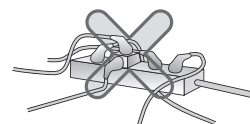

**Pas på, at stikket ikke sidder opad eller er klemt bag på køleskabet.**

Der kan løbe vand ind i stikket, eller det kan blive beskadiget, hvilket kan forårsage ildebrand eller elektrisk stød.

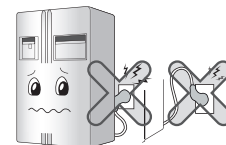

**Pas på, at strømkablet ikke bliver bøjet eller beskadiget af tunge emner, der trykker ned på det.**

Det kan beskadige strømkablet og være årsag til ildebrand eller elektrisk stød.



**Man skal ikke forlænge eller ændre på strømkablets længde.**

Hvis de elektriske dele eller øvrige dele beskadiges, kan det forårsage elektrisk stød eller ildebrand.

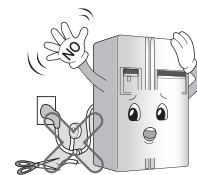

**Tag stikket ud når du rengør, håndterer eller udskifter lampen inde i køleskabet.**

- Ellers kan det resultere i elektrisk stød eller tilskadekomst.
- Når du udskifter lampen inde i køleskabet, skal du sikre dig, at du ikke tager gummiringen af, der beskytter mod gnister fra lampeholderen.



**Du skal ikke trække ledningen ud eller røre ved stikket med våde hænder.**

Det kan resultere i elektrisk stød eller tilskadekomst.

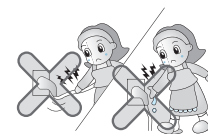

**Fjern vand eller støv på stikket og sæt det i, idet du sikrer dig, at stikkets ben sidder godt fast i stikkontakten.**

Støv, vand eller ukorrekt tilslutning kan forårsage ildebrand eller elektrisk stød.

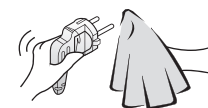

**Husk at anvende jordstik.**

Ukorrekt jording kan forårsage driftsafbrydelse og elektrisk stød.

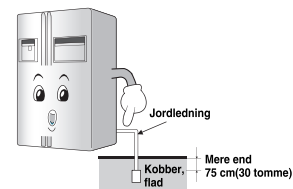

**Hvis strømkablet eller stikket er beskadiget, eller hvis hullerne i stikkontakten er løse, skal du ikke anvende disse.**

Det kan forårsage elektrisk stød eller kortslutning, så der opstår ildebrand.

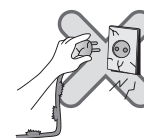

**2. Brug af køleskab**

**Lad være med at placere tunge eller farlige emner (beholder med væske) ovenpå køleskabet.**

Idet du åbner eller lukker døren, kan de falde ned og forårsage personskade, ildebrand eller elektrisk stød.



**Installér ikke køleskabet på et vådt sted eller på et sted med vandsprøjt eller regn.**

Hvis isoleringen på de elektriske dele forringes, kan det forårsage elektricitetstab.

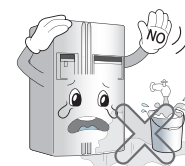

**Sving ikke på døren eller på hylderne i døren eller på fryserens hjemmebar samt på kølerummet.**

Det kan få køleskabet til at vælte, eller du kan beskadige dine hænder. Sørg især for, at børn ikke får lov til at svinge på delene som beskrevet herover.



**Lad være med at anvende eller opbevare brændbare materialer så som æter, benzen, sprit, medicin, LP gas, spray eller kosmetik tæt ved eller inde i køleskabet.**

Det kan forårsage eksplosion eller ildebrand.

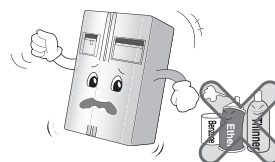

**Sæt ikke et tændt stearinlys ind i køleskabet som duftspray.**

Det kan forårsage eksplosion eller ildebrand.

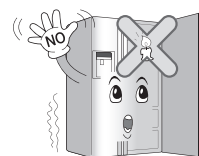

**Put ikke hænderne ned i isspanden eller isautomaten. (Kun ved modellen med isautomat).**

Når ismaskinen arbejder, kan man komme til skade.



**Lad være med at opbevare medicin eller videnskabelige materialer i køleskabet.**

Når du opbevarer materialer, der kræver nøje temperaturkontrol, er der risiko for, at disse forringes eller giver en uventet reaktion.



**Lad være med at anvende brændbare sprays tæt ved køleskabet.**

Det kan forårsage ildebrand.

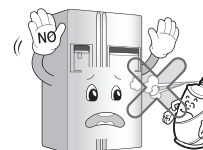

**Undgå varmekilder.**

Det kan forårsage ildebrand.



**Du bør kun anvende drikkeligt vand i den automatiske ismaskine (gælder kun for model med automat).**

Ellers kan du risikere at blive syg.

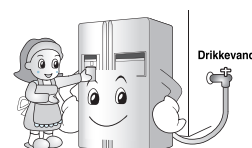

**Lad være med at placere blomstervaser, kopper, kosmetik, medicin eller nogen som helst beholdere med vand ovenpå køleskabet.**

Hvis de falder ned, kan det forårsage ildebrand, elektrisk stød eller du kan komme til skade.

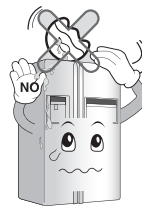

**Hvis køleskabet har været nedsænket i vand, må du ikke anvende det, før det er blevet kontrolleret af en fagmand.**

Det kan forårsage elektrisk stød eller ildebrand.

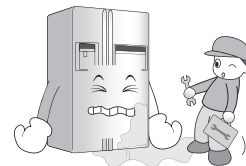

**Hvis der siver gas ud, må man ikke røre køleskabet eller gashanen, og rummet skal straks udluftes godt.**

- En eksplosion på grund af gnister kan forårsage brand eller forbrænding.
- Da dette køleskab bruger naturgas (R600a) som miljøvenligt kølemiddel, er selv en lille mængde (80-90g) brændbar. Hvis der siver gas ud på grund af en alvorlig skade under levering, installering eller brug af køleskabet, kan den mindste gnist forårsage brand eller forbrænding. (Kun ved modellen med R600a).

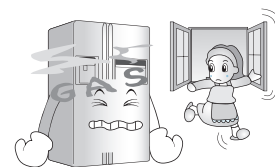

**Lad være med at spraye vand på yder- eller indersiden af køleskabet eller rengøre det med benzen eller fortynder.**

Hvis isoleringen på de elektriske dele forringes, kan det forårsage elektrisk stød eller ildebrand.

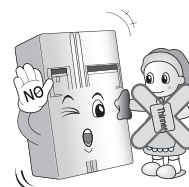

**Hvis der kommer en mærkelig lugt eller røg fra køleskabet, skal du straks tage stikket ud til køleskabet og kontakte et servicecenter.**

Det kan forårsage ildebrand.



**Lad ikke andre end en kvalificeret servicetekniker afmontere, reparere eller ændre på køleskabet.**

Det kan resultere i tilskadekomst, elektrisk stød eller ildebrand.

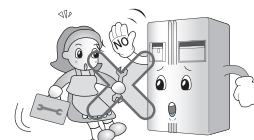

**Brug ikke køleskabet til andre formål end til husholdningsbrug (opbevaring af medicin eller testmaterialer, anvendelse på et skib osv.).**

Der kan opstå uventede risici så som ildebrand, elektrisk stød, forringelse af opbevarede materialer eller en kemisk reaktion.

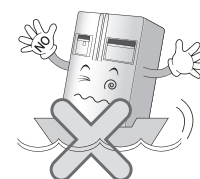



**Når du skal bortskaffe køleskabet, skal du fjerne pakningerne i døren.**

Ellers kan børn måske blive lukket inde i køleskabet.



**IMontér køleskabet på et fast og jævnt underlag.**

Hvis du installerer det på et ujævnt sted, kan det føre til dødsfald, hvis køleskabet vælter, når døren åbnes eller lukkes.

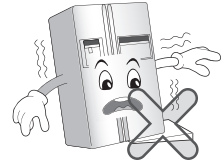

**Stik ikke hænder eller metalgenstande ind i koldluftventilationen, dækslet, i bunden af køleskabet eller i den varmebestandige rist (udblæsningshul) bag på køleskabet.**

Det kan resultere i elektrisk stød eller tilskadekomst.

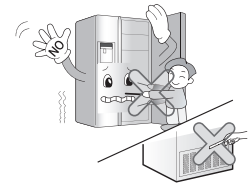

**Hvis du vil bortskaffe køleskabet, skal du kontakte de lokale myndigheder eller genbrugspladsen.**

Hvis du vil bortskaffe store ting så som elektriske apparater i hjemmet og møbler, skal du kontakte de offentlige myndigheder eller genbrugspladsen.



De lokale myndigheder/genbrugspladsen

**⚠ FORSIGTIG**

Overtrædelse af disse direktiver kan føre til personskade eller beskadigelse af ejendom eller møbler. Husk altid at være forsigtig.

**Berør ikke madvarer eller beholdere i fryseren med våde hænder.**

Det kan give forfrysninger.

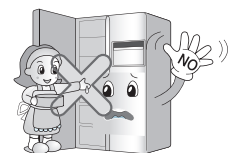

**Kom ikke isen i tynde krystalskåle eller keramiskåle.**

Skålene kan gå itu og forårsage personskader.

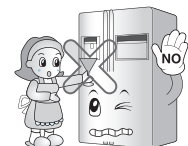

**Hvis strømmen er afbrudt, skal du fjerne isen fra isspanden (gælder kun for model med automat).**

Hvis strømafbrydelsen varer over længere tid, kan isen tømme og beskadige gulvet.

Hvis du forventer en længerevarende strømafbrydelse, bør du fjerne isen fra isspanden.

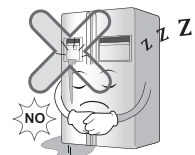

**Vent i 5 minutter eller mere, efter at du har sat stikket i igen.**

Ellers kan det ske, at fryseren ikke fungerer.

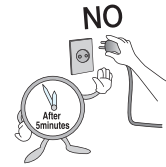

**Læg ikke flasker i fryseren.**

Indholdet kan fryse, hvorved flaskerne kan gå itu og forårsage personskader.



**Når du tager stikket ud af stikkontakten, skal du tage fat i stikket og ikke i ledningen..**

Ellers kan det forårsage elektrisk stød eller kortslutning, så der opstår ildebrand



**Installér ikke køleskabet på et vådt sted eller på et sted med vandsprøjt eller regn.**

Hvis isoleringen på de elektriske dele forringes, kan det forårsage elektricitetstab..



**Stik ikke hænderne ind i bunden af køleskabet.**

Jernpladen i bunden af køleskabet kan give personskader.



**Køleskabet skal bæres i styrestængerne, der er placeret nederst foran og øverst**

bag på køleskabet.

Ellers kan hænderne glide og være årsag til personskader.

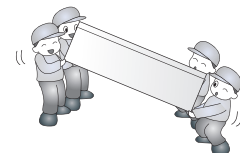

**Vær forsigtig, idet du åbner eller lukker døren, da du kan ramme de personer, der står ved siden af.**

Når du åbner eller lukker døren, kan fødder eller hænder hænge fast i sprækken i døren, eller et barn kan komme til skade, hvis det rammes af kanten af døren.

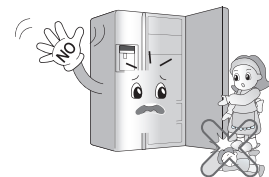

**Sæt ikke levende dyr ind i køleskabet.**



## **ADVARSEL**

### 1. Når du tilslutter strømmen

Forhindre ledningen mod at blive klemt eller præget hvis køleskabet skubbes ind efter stikket er udvundet under installationen.

Når du flytter apparatet væk fra væggen, skal du passe på ikke at rulle hen over eller beskadige ledningen.

Det kan være årsag til brand eller elektrisk stød.

**Vær sikker på at bruge jordet og korrekt spænding passende til stikket.**

Det kan være årsagen til branden.

Hvis ledningen bliver beskadiget, skal den udskiftes af fabrikanten eller hans serviceværksted eller en tilsvarende uddannet person, for at undgå enhver risiko.

### 2. Når du bruger køleskabet

Forhindre børn i at komme ind i produktet.

Det kan bringe barnets liv i fare, hvis barnet kommer ind i køleskabet.

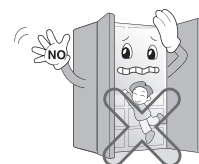

Åbning og lukning af døren til køleskabet kraftigt kan medføre, at madvarerne i køleskabet vil falde ved stød og måske såre foden, så vær opmærksom.

Læg ikke tunge ting på Home Bar.  
(Kun for modeller med Home Bar)

Faldende genstande kan skade mennesker.

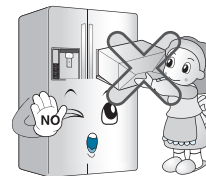

I tilfælde af torden og lyn, eller ikke er i brug i en lang periode, frigøre stikket.

Der er fare for elektrisk stød eller brand.



## **BEMÆRK**

Sæt ikke hænder i is spand eller ismaskinen.

Betjening af ismaskinen kan forårsage skade.

Fjern ikke dækslet af den automatiske ismaskine.  
(Kun for modeller med automatisk ismaskine)

De mekaniske dele af ismaskinen kan skade mennesker.



Du må ikke placere maden i uorden inde i køleskabet.





Maden kan falde under åbning og lukning af døren til køleskabet og gøre skade.

## FORSIGTIG

**Dette apparat er ikke beregnet til brug af personer (herunder børn) med nedsatte fysiske, sanse- eller mentale evner, eller manglende erfaring og viden, medmindre de har fået tilsyn eller instruktioner om brugen af apparatet af en person, der er ansvarlig for deres sikkerhed.**

Børn skal være under opsyn for at sikre, at de ikke leger med apparatet.

## ADVARSEL

-  Ventilationsåbninger, både rundt om apparatet og i den indbyggede struktur, skal holdes fri for blokeringer.
-  Der må ikke benyttes mekaniske instrumenter eller andre midler til at fremskynde afrimningsprocessen, ud over dem der er anbefalet af fabrikanten
-  Kølekredsløbet må ikke beskadiges.
-  Der må ikke benyttes elektriske apparater inden i apparatets fødevareresektioner, medmindre de er af en type, der er anbefalet af fabrikanten.
-  Kølemidlet og isoleringsgassen, der er anvendt i apparatet, kræver specielle fremgangsmåder ved bortskaffelse. Kontakt en servicetekniker eller lignende kvalificeret person i tilfælde af bortskaffelse.



**Dette apparat indeholder en lille mængde isobutan kølemiddel (R600a), en naturlig gas med høj grad af miljøvenlighed, men som også er brændbart. Under transport og installering af apparatet bør det sikres, at ingen dele af kølekredsløbet beskadiges. Kølemiddel, der sprøjter ud af rørene, kan antændes eller forårsage øjenskader. Hvis der konstateres et udslip, bør åben ild og mulige antændelseskilder undgås, og det rum, som apparatet befinder sig i, bør udluftes i adskillige minutter.**

For at undgå, at der skabes en blanding af brændbar gas og luft, hvis der forekommer udslip i kølekredsløbet, afhænger størrelsen af det rum, hvor apparatet kan placeres, af den mængde kølemiddel, der anvendes. Rummets størrelse skal være 1m<sup>2</sup> for hver 8g R600a-kølemiddel inden i apparatet.

Mængden af kølemiddel i det individuelle apparat er vist på identifikationspladen på apparatets inderside.

Apparater, der viser tegn på beskadigelse, må ikke opstartes.

Kontakt forhandleren i tilfælde af tvivl.

**Advarsel mod børneleg**

**! FARE** : Der er risiko for, at børn kan blive lukket inde i et kasseret skab under leg! Gør derfor følgende inden du kasserer dit gamle køleskab eller din gamle fryser: Fjern dørene, men lad hylderne sidde, så børn ikke uden videre kan kravle ind i skabet. Kombiskabet er ikke beregnet til at blive anvendt af små børn eller svagelige personer uden opsyn. Små børn bør holdes under opsyn for at sikre, at de ikke leger med kombiskabet.

**Advarsel mod opbevaring**

Opbevar ikke benzin eller andre brandbare væsker eller dampe i nærheden af dette eller andre husholdningsapparater eller hårde hvidevarer.

**Jordforbindelse**

I tilfælde af kortslutning vil jordtilslutning formindske risikoen for elektriske stød ved at lede strømmen uden om det elektriske kredsløb. Kombiskabet skal jordtilsluttes korrekt for at forhindre elektriske stød. Rådfør dig med en autoriseret elektriker eller servicemontør, hvis du ikke forstår instruktionerne for jordtilslutning, eller hvis du er i tvivl om, hvorvidt køleskabet er korrekt jordtilsluttet.

**Produktkort**

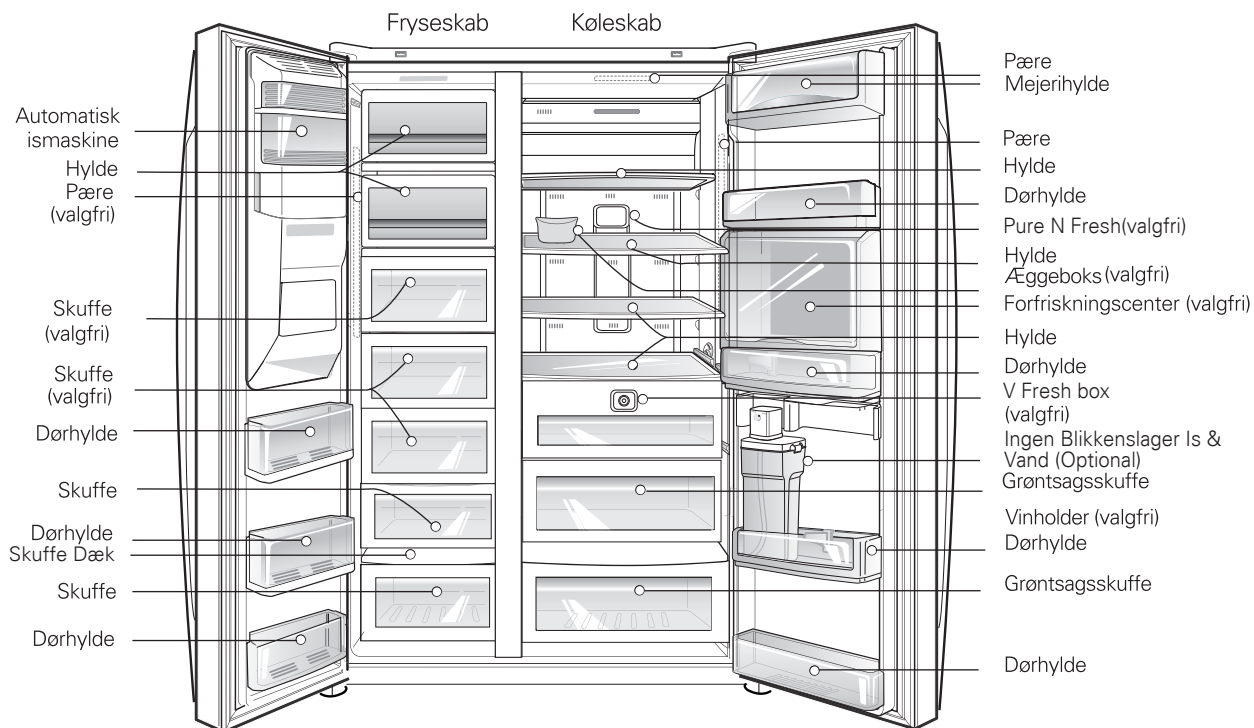

**BEMÆRK**

- Hvis produktkortet indeholder komponenter, der ikke findes i dit kombiskab, kan det skyldes, at de kun leveres med andre modeller.

## Vælg en god placering

## Placering

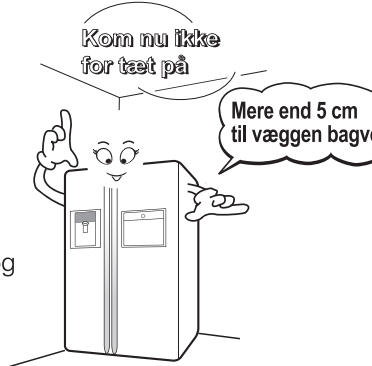
1. Placér kombiskabet, så det er let at komme til.
2. Undgå at placere kombiskabet i nærheden af varmekilder, i direkte sollys eller fugtige omgivelser.
3. Man skal sørge for korrekt luftcirkulation rundt om køleskab-fryser ved at sikre, at der er tilstrækkelig afstand både på begge sider og ovenover enheden samt sørge for, at der er mindst 5 cm (2 tommer) afstand fra enheden til væggen bagved.
4. Placér kombiskabet i vater for at undgå rystelser.
5. Installér ikke kombiskabet i omgivelser med temperaturer under 5 °C, hvilket kan påvirke dets ydeevne.
6. Dette apparat er beregnet til brug i husholdningen og lignende applikationer såsom køkken områder i butikker, kontorer og andre arbejdsmiljøer, gårde, hos kunderne på hoteller, moteller og andre bolig type miljøer, seng and breakfast lignende miljøer, restaurationsvirksomhed og lignende ikke-detail-applikationer.

## Bortskaffelse af det gamle køleskab

Dette apparat indeholder væske (kølemiddel, smøremiddel) og er fremstillet af dele og materialer, der kan genbruges og/eller recirkuleres.

Alle de vigtige materialer bør sendes til losse-/genbrugspladsen og kan genbruges efter omarbejdning (recirkulation). For at tage det tilbage skal du venligst kontakte det lokale kontor.

## Ingen Blikkenslager Is & Vand (Gælder kun nogle modeller)

### De andre funktioner

Du kan bruge vandet i vandtanken eller generelle vandflasker til at bruge Auto Is Maker funktion og Vand Dispenser fungere uden at skulle tilslutte vandledningen til køleskabet.

For at skille vandtank

MULIGHED 1

Drej sikkerhed skifte til "OPEN" position, som vist i ①. Næste, hold og træk proppen af vandtanken ② for at løsne vandtank.

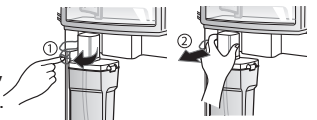

MULIGHED 2

Drej den sikre kontakten til "OPEN" position som vist i ①. Næste for at løsne vandtanken hold og træk proppen af vandtanken ② på vandtanken.



For at fylde vandbeholderen

Løft klemmer på begge sider for at åbne vandtanken dække, og derefter fylde tanken. Hæld vand op til den markerede linje (3L). Når tanken er fuld, skal du lukke dækslet og lås klemmerne på begge sider.

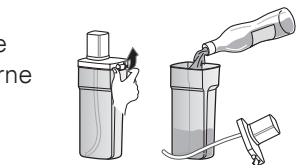

For at samle vandtanken

MULIGHED 1

Juster toppen af vandtankens prop og tilpas Pumpe røret med centrum og skubber tanken på plads. Brug håndtaget ③ for at holde fast ④.

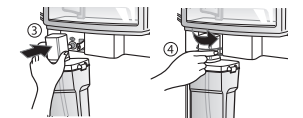

MULIGHED 2

Juster toppen af vandtankens prop og tilpas pumpe røret med centrum og skubber tanken i fast, som vist i ③. Drej sikkerheds skifte til "CLOSE" position ④.

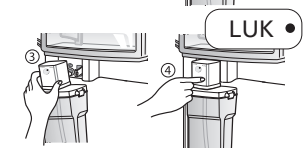

### Når du bruger vand flaske

Når du bruger vand flaske

Du kan tilslutte proppen til den generelle vandflaske til at bruge vandflaske, i stedet for det vand, der leveres tanken. Drej proppen af vandtanken i Open retning for at åbne den. Åbn vandflasken og tilslut den til fælles prop.

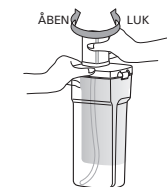

### BEMÆRK

- Ved montering eller nedtagning af vandtanken, være forsigtig med ikke at trykke for hårdt, da det kan beskadige vandtank.
- Hvis der ikke er vand i vandtanken, vil du ikke være i stand til at bruge Auto Is Maker funktion og Vand Dispenser funktionen.
- Brug af andre væsker ud over vand kan forårsage problemer for pumpen. Når vandet i vandtanken er lav, kan størrelsen af istæringer bliver mindre.
- Det er en god ide at rense ud i vandet første gang inden der fyldes med vand og placeres på plads.
- Metoden med at bruge Dispenser og Is Maskine er den samme som andre almindelige modeller med dispenser.
- Når du bruger vandflaske i stedet for vandtanken, skal du ikke smide vandtanken.
- Fordi vandtank kan blive tungt, lad ikke børn bruge eller holde vandtanken, især med den ene hånd.
- Du kan høre vandets pumpe drift 9 ~ 10 gange om dagen.

**ADVARSEL**

**Afmontér soklen og slangen til vandforsyning**

**Afmontér døren til fryseskabet**

**Afmontér døren til køleskabet**

**Afmontering af døre**

**Fare for elektriske stød**

Afbryd strømmen til kombiskabet, inden installationen påbegyndes.

Ellers er der fare for dødsulykker eller alvorlige personskader.

**Hvis adgangsdøren er for smal til, at kombiskabet kan passere, kan du afmontere kombiskabets døre og bære kombiskabet sidelæns igennem døren.**

Fjernelse af hængseldækslet ① og fjern klip (a), og derefter træk op foderet vandledningen, mens du trykker område (b) vist i figuren til højre.

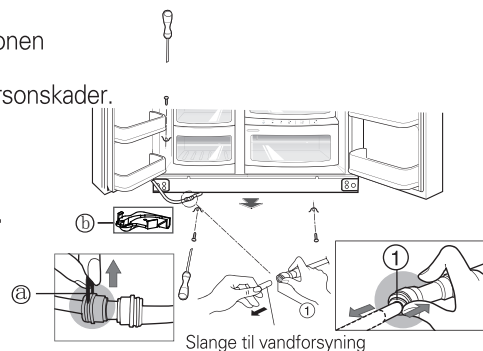

**BEMÆRK**

- Hvis enden på slangen er gået ud af facon eller slidt, kan du skære det beskadigede stykke af.

- 1) Fjernelse af hængseldækslet, og Main PCB dækning ved at løsne skrueene. Adskil alle tilslutnings ledninger.

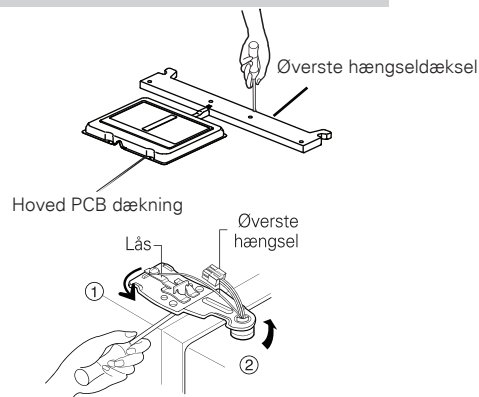

- 2) Skub låsen (1) mod uret, og løft det øverste hængsel opad (2).

**FORSIGTIG**

- Pas på, at døren ikke falder fremefter, når du fjerner det øverste hængsel.

- 3) Afmonter fryseskabets dør ved at løfte det opad. Når døren løftes op, er der plads til at trække slangen til vandforsyningen helt ud.



**BEMÆRK**

- Flyt fryseboksens låge, der går gennem adgangslågen, og læg den ned, men vær forsigtig med ikke at ødelægge vandtilførselsslangen.

- 1) Fjernelse af hængseldækslet, og Main PCB dækning ved at løsne skrueene. Adskil alle tilslutnings ledninger.

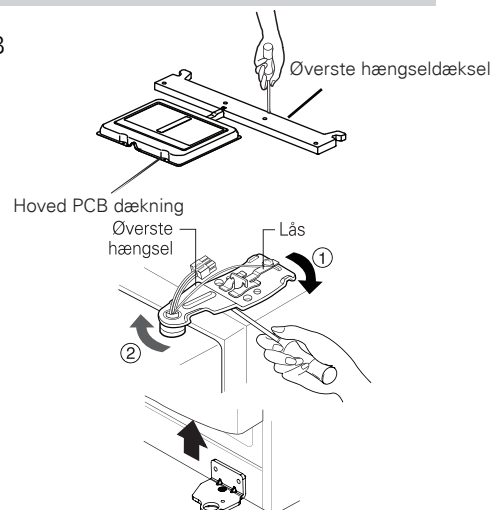

- 2) Skub låsen (1) med uret, og afmonter det øverste hængsel ved at løfte det opad (2).

- 3) Afmonter køleskabets dør ved at løfte det opad.



**Flytning af kombiskabet**

Bær kombiskabet sidelæns gennem døren som vist på illustrationen til højre.

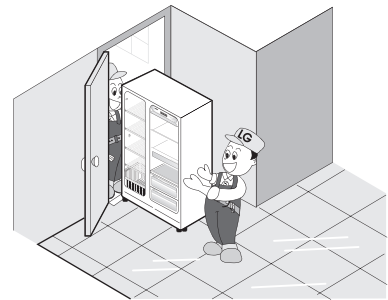
**Montering af døre**

Montér kombiskabets døre i omvendt rækkefølge af afmonteringen.

**Montering af slange til vandforsyning****Inden installationen**

- Vandforsyningen til den automatiske ismaskine kræver et tryk på 147~834 kPa (1,5~8,5 kgf/cm<sup>2</sup>). (Det vil sige, at et engangskrus (180 ml) bliver fyldt inden for 3 sekunder).
- Hvis vandtrykket ikke når op på 147 kPa (1,5 kgf/cm<sup>2</sup>), er det nødvendigt at installere en separat vandpumpe på vandforsyningen til ismaskinen.
- Sørg for, at slangen til vandforsyningen ikke er længere end 8 m, og at den ikke er bøjet. Hvis slangens længde overstiger 8 m, kan det medføre problemer med vandforsyningen på grund af trykket på returvandet.
- Montér slangen til vandforsyningen i omgivelser, der ikke er for varme.
- Tilslut kun slangen til drikkevandsforsyningen.
- Se de medfølgende instruktioner ved montering af et eventuelt vandfilter.
- Den nye slangesæt leveres sammen med apparatet og skal anvendes, mens det gamle slangesæt bør ikke genbruges.

**!** ADVARSEL

**!** FORSIGTIG

If the height of freezer compartment door is different from the height of refrigerator compartment door

## Højdejustering

### Hvis fryserens dør er lavere end den køleskabets dør

Set dør højde ved at indsætte flad (-type) skruetrækker ind i rillen på venstre højde justeringsskruen, og drej den med uret (⌚).

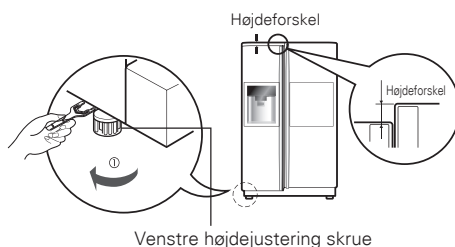

### Hvis fryserens dør er højere end den køleskabets dør

Set dør højde ved at indsætte flad (-type) skruetrækker ind i rillen på venstre højde justeringsskruen, og drej den med uret (⌚).

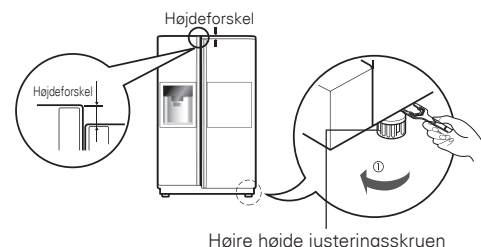

## Når fryserdøren ikke er tilpasset til højden af køleskabets dør

Hvis højden ikke kan tilpasses ved hjælp af højdejusterings skruen, indsæt den gennemsigtige plade som følger med produktet.

- Åbn døren og løft den op med lavere højde, bruger (+) typen skruetrækker til at skrue skruen i bunden hængsel som vist i figur (1), indsætte gennemsigtig plade mellem det nederste hængsel og den nederste beslag, og fastgør den med skruen som vist på figur (2).
- Indsætte flere gennemsigtige plader så der er nok til at justere højden. (4 ark leveres i alt.)

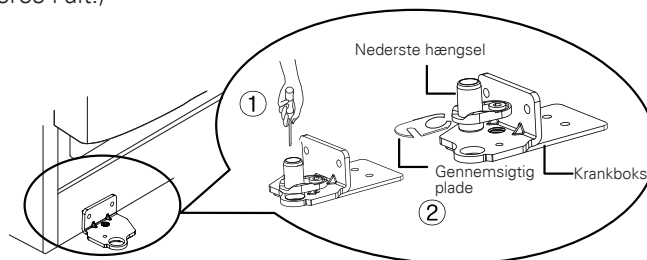

Efter justering af dørhøjden

Næste trin

Kombiskabets døre lukker gnidningsløst, hvis fronten på skabet hæves en anelse i forhold til den bagerste del ved hjælp af skruefødderne. Hvis dørene ikke lukker korrekt, kan det påvirke kombiskabets ydeevne.

1. Aftør eventuelt støv, der stammer fra forsendelsen, og rengør kombiskabet grundigt.
2. Montér tilbehør som isbeholder, hylde osv. på deres rette placeringer. Tilbehøret er emballeret samlet for at forhindre eventuelle skader under forsendelsen.
3. Sæt stikket i stikkontakten. Sørg for, at der ikke er andre apparater tilsluttet samme stikkontakt.

## Start

Når dit køleskab er blevet installeret, bør du lade det stabilisere sig ved normal brugstemperatur i 2-3 timer, inden du fylder det med friske eller frosne varer. Hvis køleskabet afbrydes, bør du vente 5 minutter, inden du starter det igen.

## Indstilling af temperatur og funktioner

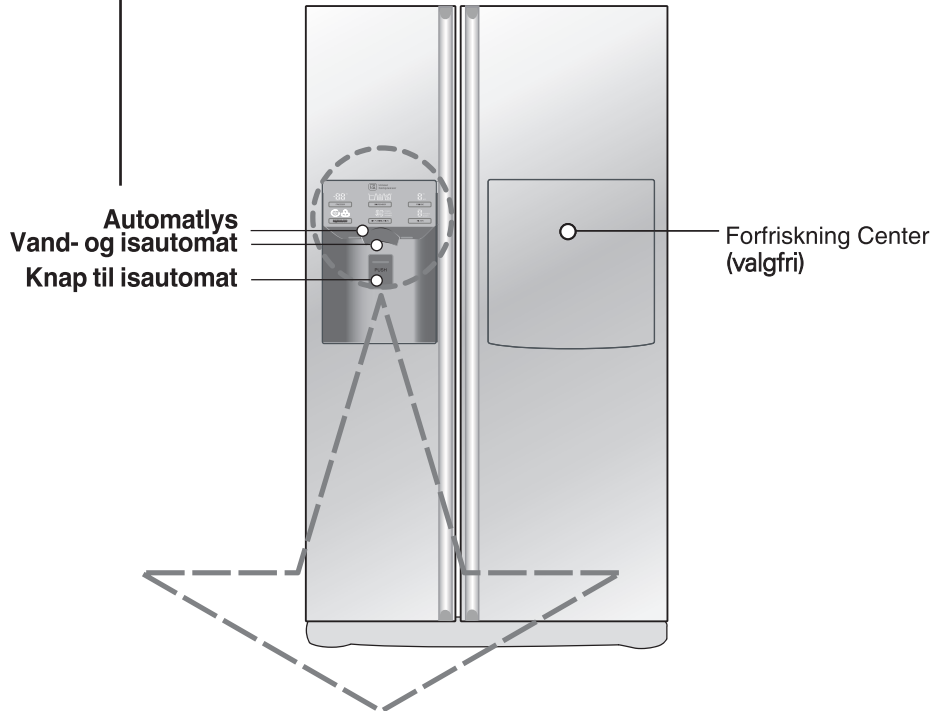

ekstraudstyr	Tablet med funktionsdisplay
Type-1	
Type-2	

### BEMÆRK

- Din model har muligvis ikke alle valgmuligheder.

### Strømsparefunktion til display

Denne funktion sætter displayet i strømsparefunktion, indtil døren åbnes næste gang. Tryk samtidig på knapperne FREEZER og EXPRESS FRZ. og hold dem nedtrykket i 5 sekunder, indtil der lyder et 'ding'. Alle lysdioder tændes (ON) og slukkes så (OFF). Når strømsparefunktionen aktiveres, forbliver displayet slukket, indtil døren åbnes næste gang. Herefter tændes der for displayet hver gang, døren åbnes, eller der trykkes på en knap, og displayet forbliver tændt i 20 sekunder efter sidste døråbning eller betjening af knapper. For at deaktivere strømsparefunktionen skal du samtidig trykke på knapperne FREEZER og EXPRESS FRZ. og holde dem nedtrykket i 5 sekunder, indtil der lyder et 'ding'.

Når dørene er lukkede eller stoppe knap valg i 20 sekunder, vil lysstyrken af LED display skru ned, er den strømbesparende tilstand er aktiveret.

Når en dør er åben eller trykkes på en knap, vil lysstyrken af LED display dukker op.

### Du kan indstille temperaturen i fryseboks og kølesektion.

#### Sådan indstilles temperaturen i fryseboksen

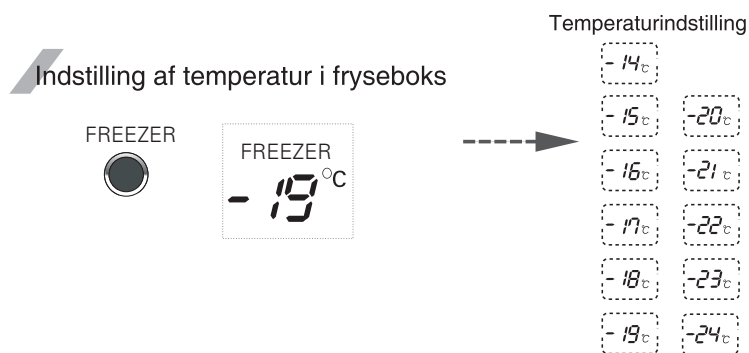

※ Ved tryk på FREEZER -knappen gentages indstillingen i rækkefølgen (-19°C → -20°C → -21°C → -22°C → -23°C → -24°C → -23°C → -22°C → -21°C → -20°C → -19°C).

#### Sådan indstilles temperaturen i kølesektionen

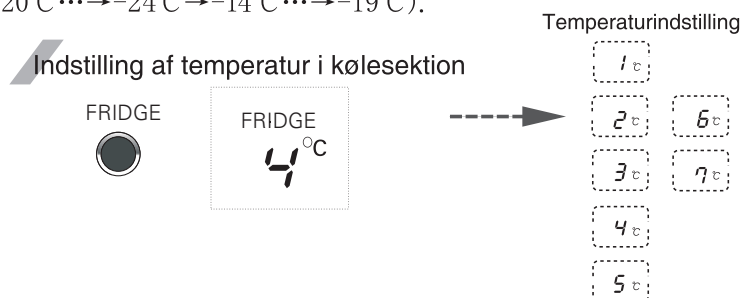

※ Ved tryk på FRIDGE -knappen gentages indstillingen i rækkefølgen (4°C → 5°C → 6°C → 7°C → 1°C → 2°C → 3°C → 4°C).

- Den reelle indvendige temperatur varierer afhængigt af indhold; den angivne temperatur er en vejledende temperatur, ikke den reelle temperatur inde i køleskabet.
- Kølefunktionen er svag i starten. Juster temperaturen i henhold til ovenstående vejledning, efter at køleskabet har været i brug i min. 2~3 dage.

Express fryser

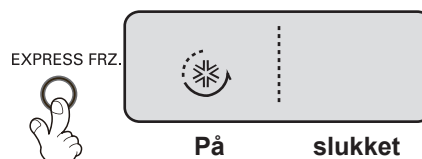

**Vælg denne funktion for ekspres fryser.**

- "on " og "off" gentages, hver gang trykke  knappen
- Pilemærket grafiske forbliver på det "på" status, når der vælges særlige køling "på".
- Når quick-fryse er "ON", den trykke på knappen igen for at slukke for den, eller efter en periode Quick-freeze-funktionen slukker automatisk efter afslutningen.



Lås

**Med denne knap kan du stoppe betjeningen af forskellige knapper.**



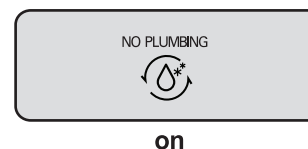
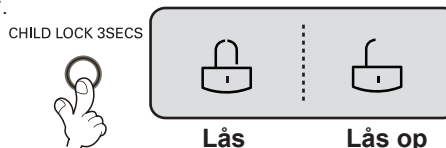

- Aflåsning eller frigivelse er gentages, hver gang der trykkes på knappen mere end 3 sekunder.
- Når du bruger  knappen, kan du ikke bruge nogen anden knap, indtil du låser enheden. Når du trykker på den anden knap, når enheden er låst  vil blinke 3 gange for at anmelde den nuværende lås tilstand.
- Pilen mærket med grafik forbliver på "on" status hele tiden.





Ingen Blikkenslager

Pure N Fresh (valgfri)

**Når du har brug for at rense luften skal du vælge denne funktion.**

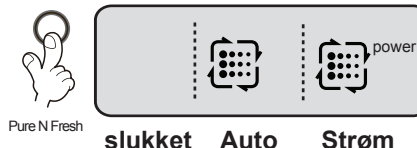
- Når Pure N Fresh er valgt,  roterer 3 gange og vises som  . Re-vælger denne knap,  roterer 3 gange og viser som  . Re-vælger denne knap, og det viser som "OFF".



- Når du har slukket Pure N Fresh, skal du åbne døren og lampen omkring Pure N Fresh er slukket.
- Efter normal brug i et år, vises "REPLACE HOLD 5SECS" og indikerer, at Pure N Fresh skal udskiftes. Kunder kan erstatte det baseret på personlige behov.
- Efter udskiftning af Pure N Fresh eller hvis udskiftning ikke er nødvendig, skal du trykke på og holde knappen  inde i mere end 5 sek. Indikatorens timer starter igen og påmindelsen slukker.
- Vand kan ikke bruges til rengøring af filteret, da det kan påvirke effektiviteten. Hvis driftstiden overstiger gyldighedstiden, bedes du kontakte lokale servicecenter.
- Hvis du har brug for at udskifte luftfilter, bedes du kontakte lokale servicecenter.

**! FORSIGTIG**

Valg af automat-funktion

**Du kan vælge vand eller is.**

- \* Vælg vand, knust is eller isterninger ved at trykke på knappen  efter ønske.
- \* Tryk let på knappen ved at presse et glas mod den.
  - Påfyldningsgrænsen angives for den valgte funktion,
  - Der lyder et "Tak!" 5 sekunder efter, at isen er kommet ud. Dette betyder, at isautomaten er lukket.



- **Bemærk :** Vent i 2-3 sekunder for at samle de sidste stykker is eller vanddråber op, når du tager glasset væk fra knappen, efter at have taget is eller vand.

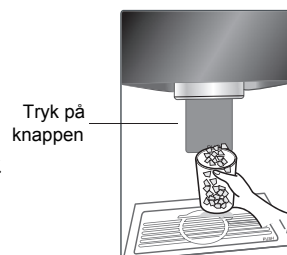

## Sådan får du is eller koldt vand

Vandet nedkøles, mens det er i vandbeholderen i fryseboksen, og sendes derefter til isautomaten.

Isen produceres i den automatiske ismaskine og sendes til automaten, enten som knust is eller i terninger.

### BEMÆRK

- Det er normalt, at vandet til at begynde med ikke er særlig koldt. Put is i glasset, hvis du ønsker koldere vand.

## Sådan bruges Automaten

- Vælg enten knust is, vand eller isterninger og tryk let på knappen med et glas eller en anden beholder.

### Isterninger

Tænd for isterning indikatorlyset ved at trykke på funktionsvælgeren.

- Isterningerne kommer ud, når du trykker på knappen med et glas.

### Knust is

Tænd for knust is indikatorlyset ved at trykke på funktionsvælgeren.

- Den knuste is kommer ud, når du trykker på knappen med et glas.

### Vand

Tænd for vand indikatorlyset ved at trykke på funktionsvælgeren.

- Vandet kommer ud, når du trykker på knappen med et glas.

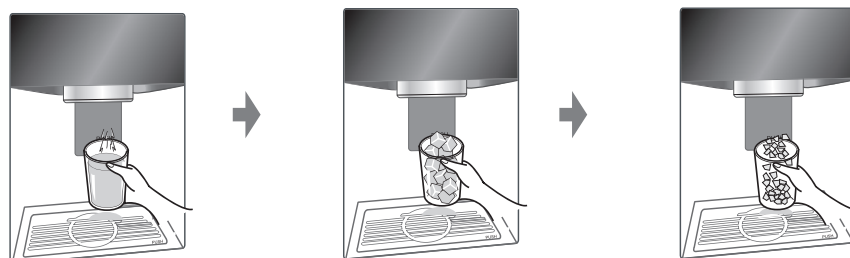

**Andre funktioner****Advarsel om åben dør**

- Der lyder et advarselssignal 3 gange med 30 sekunders mellemrum, hvis der er gået et minut med køleskabsdøren og døren til hjemmebaren åben eller fuldstændig lukket.
- Kontakt venligst dit lokale servicecenter, hvis advarselssignalet fortsætter med at lyde, når døren er blevet lukket.

**Diagnosefunktion (fejlfinding)**

- Diagnosefunktionen opdager automatisk fejl, hvis de opstår i produktet under brugen af køleskabet.
- Hvis der opstår en fejl i produktet, kan man ikke benytte nogle af knapperne, og de normale indikatorer fungerer ikke. Sluk ikke for strømmen i dette tilfælde, men kontakt straks dit lokale servicecenter. Det tager lang tid for en montør at finde fejlen, hvis køleskabet er blevet slukket.

**Når ismaskinen ikke fungerer, som den skal.****Isen klumper sammen**

- Når isen klumper sammen, tages isklumperne ud af isbeholderen, brækkes i små stykker og placeres igen i isbeholderen.
- Når ismaskinen laver for små eller sammenklumpede stykker is, skal mængden af vand, som løber til ismaskinen, reguleres. Kontakt dit servicecenter.
- ※ Hvis isen ikke bruges regelmæssigt, kan den klumpe sig sammen.

**Strømsvigt**

- Isen kan falde ned i fryseskabet. Tag isbeholderen ud og tøm den for is. Aftør den og sæt den tilbage. Når strømmen igen er tilsluttet, vælges automatisk knust is.

**Når køleskabet installeres**

- Det tager ca. 12 timer for et nystalleret køleskab at lave is i fryseskabet.

## Automatisk ismaskine

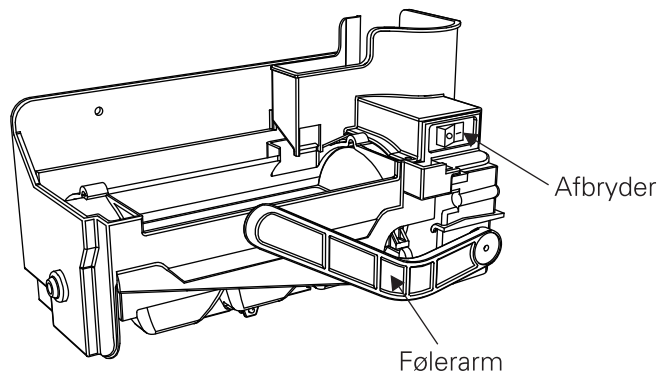

- Den automatiske ismaskine fremstiller automatisk 6 terninger ad gangen, 50-60 stk. pr. dag. Mængden kan variere efter forholdene, herunder omgivelsernes temperatur, antal døråbninger, fryserens indhold mv.
- Isproduktionen stopper, når isbeholderen er fuld.
- Når den automatiske ismaskine ikke benyttes, sættes ismaskinens kontakt på FRA. Hvis den automatiske ismaskine igen skal benyttes, sættes kontakten på TIL.

### BEMÆRK!

- Det er normalt, at der opstår en lyd, når isen falder ned i isbeholderen.

### ⚠ ADVARSEL

- Hænderne må ikke komme ind i ismaskinen under drift. Du kan komme til skade.
- Bortset fra tekniker, fjern aldrig eller fix ismaskinen.

## Fryser rum

Hvis en stor mængde af mad skal placeres i fryseren.

- Skuffen af fryseren tages ud af apparatet, og maden kan stables direkte på skuffen dække & bunden af fryseren.
- Fryseren giver skuffe dækning som standard for at maksimere mad lagerkapacitet. Og også skuffen gives til praktisk brug for våde kød af halv-flydende tilstand.

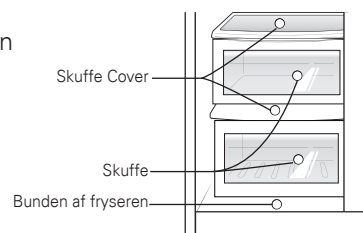

## Ismaskinens kurv

- Når du ikke bruger ismaskinen, kan du sætte på ismaskinen kurv ① og slukke ismaskinen af kontakten, fjern derefter al isen i spanden isen.
- Når du bruger ismaskine, skal du fjerne ismaskinens kurv og holde det i døren eller et andet sted, og sætte det på ismaskinen ②.

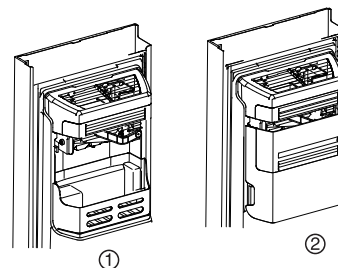



## FORSIGTIG

**Efter installationen bør du kassere de første ca. 20 isterninger og de første ca. 7 glas vand.**

De første glas is og vand kan indeholde partikler eller lugte fra slangen til vandforsyningen eller fra vandbeholderen. Samme procedure gælder, hvis kombiskabet har været ubenyttet i en længere periode.

**Lad ikke børn lege med dispenseren.**

Børnene kan komme til at trykke på udløseren eller beskadige kontrolpanelet.

**Sørg for, at fødevarer ikke spærrer for isen.**

Hvis der er placeret fødevarer foran istilførslen, bliver isen forhindret i at nå frem. Istilgangen kan også blive blokeret af rim, hvis der kun bruges knust is. Fjern i så fald den ophobede rim.

**Opbevar aldrig dåser med drikkevarer eller andre fødevarer til hurtig afkøling i isbeholderen.**

Det kan beskadige den automatiske ismaskine.

**Brug aldrig spinkle krystalglas eller porcelænsservice til at opsamle is fra dispenseren.**

De kan let gå i stykker.

**Fyld is i glasset, inden du fylder vand eller andre drikkevarer i det.**

Drikkevaren kan sprøjte, hvis du fylder is i glasset til sidst.

**Berør aldrig isudtaget med hænder eller værktøj.**

Det kan medføre skader på skabet eller på hænderne.

**Fjern aldrig ismaskinens dæksel.**

**Udjævn af og til isterningerne, så isbeholderen fyldes jævnt .**

Isen ophobes i isbeholderen i nærheden af ismaskinen. Derfor kan ismaskinen fejlagtigt vurdere, at isbeholderen er fuld, hvorefter produktionen stopper.

**Hvis isen er misfarvet, skal du straks holde inde med at bruge det og kontakte forhandleren.**

**Anvend aldrig for smalle eller for høje glas.**

Det kan bevirke, at isen blokeres og derved beskadiger kombiskabet.

**Sørg for, at der er korrekt afstand mellem glasset og isudtaget.**

Hvis glasset kommer for tæt på isudtaget, kan det hindre isen i at komme ud.

**Hvis strømmen afbrydes i lang tid, skal isen tages ud af isbeholderen.**

Hvis strømmen afbrydes i lang tid, kan isen i isbeholderen smelte, og smeltevandet kan løbe ud af køleskabet. Og dermed kan det ødelægge gulvet. Så husk at tage al is ud af isbeholderen, før strømmen afbrydes, eller hvis den afbrydes i længere tid.

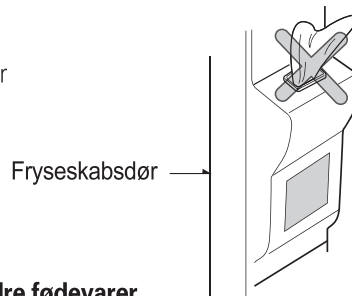

**Sådan bruges  
hjemmebaren**

**Forfriskning Center (gælder kun nogle modeller)**

1. Tryk på den øverste centrale del af hjemmebaren, indtil du hører en "klik" lyd.
  - Du kan spare strøm, fordi du ikke behøver at åbne køleskabsdøren.
  - Fordi lamperne inde i køleskabet og fryseren tændes, selv når du kun åbner døren til hjemmebaren, kan du nemt tage den mad ud, du ønsker.
  - Når du lukker hjemmebaren, skal du trykke indtil du hører "klik" lyden.
2. Åben døren og brug døren som støttebord.
  - Sæt drikkevarer eller madvarer på støttebordet for bekvemmelig brug.

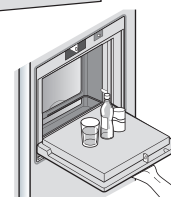

**Forholdsregel**

1. Brug ikke køleskabet med det indvendige dæksel til hjemmebaren taget ud.
  - Hvis dækslet er taget ud, kan hjemmebarfunktionen ikke virke.
2. Pas på ikke at trykke på eller beskadige hjemmebarens støttebord.
  - Hvis du læner din arm på eller trykker på støttebordet, kan det blive beskadiget.
  - Brug ikke støttebordet som skærebord, og anvend ikke skarpe redskaber på støttebordet for at undgå ridser.
  - Når støttebordet bliver vådt med fremmede væsker, såsom juice, kan det muligvis ikke fungere korrekt.
  - Når pakkedelen bliver våd med fremmede væsker, såsom juice, skal du jævnligt aftørre delen.
  - Aldrig placere tunge genstande på forfriskningsbaren døren eller lade børn hænge det på.  
Ikke alene kan de forfriskningsbaren døren kan være beskadiget, men også kan børn komme til skade.

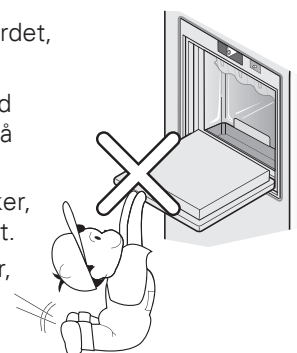

## Hylder

### Sådan bruges

Du kan opbevare tilbehør eller kølede fødevarer på hylden med tilstrækkelig plads mellem beholderne.

### Sådan afmonteres

1. Hold frontdelen af hylden og træk den ud, indtil den bliver blokeret af krogdelen.
2. Når du ikke kan trække hylden længere ud, skal du løfte den en smule op.
3. Mens du holder hylden let, skal du vippe hylden for at trække den ud.

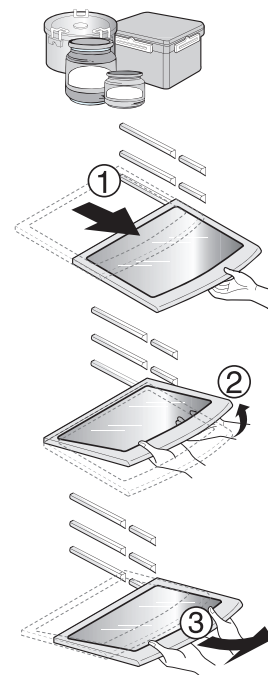

## Afsnit med to stjerner \*\* (gælder kun nogle modeller)

### Kurv i fryser (afsnit med to stjerner)

- Afsnit med to stjerner betyder, at områdets temperatur ligger på  $-12^{\circ}\text{C}$ ~ $-18^{\circ}\text{C}$ .
- Frysevarer til kortvarig opbevaring.

## LED indikator (Køleskab / fryser)

Når indikatoren er opererer i køleskab

– Når fryseren / køleskabet åbnes, Den indbyggede LED-indikatoren vil lyse op.

\* Denne LED indikator lyser op, når fryseren / køleskabet eller Home bar lågen åbnes.

\* Denne LED-indikator kan bruges semi-permanent.

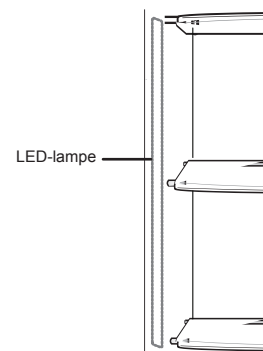

### Sådan bruges Pure N Fresh

### Pure N Fresh (gælder kun nogle modeller)

- Pure N Fresh er allerede installeret på køleskabsvæggen, så installation er ikke nødvendig.
- Brug venligst beholdere med stramme låg til at placere krydret mad. Ellers lugt vil blive absorberet af andre fødevarer.

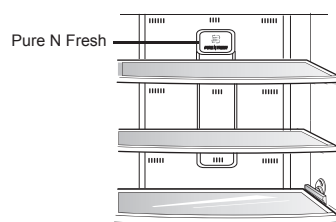

### Afmontering af installation af Pure N Fresh

- Hold Pure N Fresh-etuiet, drej den mod uret ca. 15 grader, som vist i (a). Tag Air Purification fra tilfældet.
- Sæt det nye filter tilbage i etuiet, som vist på billedet (b) (Bemærk installationsretningen).
- Placer enheden, som vist på billedet (c), indsætte og drej den med uret, indtil du hører en klikkende lyd, og installationen er færdig.

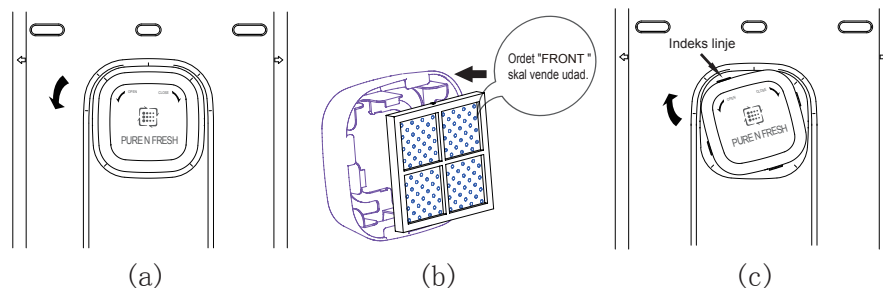

## ! FORSIGTIG

- Hvis displayet viser "  , bedes du kontakte lokale servicecenter.

## ! ADVARSEL

- Anbring ikke dine fingre eller fremmedlegemer ind i fan af filtret for at undgå skade eller starte et uheld.

## Viiniteline (gælder kun nogle modeller)

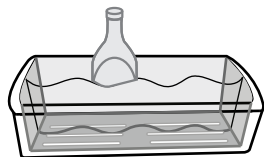

### Viinitelineen sættö

Tässä viinitelineessä pulloja voi säilyttää vaakatasossa.

## Æggeboksen (gælder kun nogle modeller)

Du kan flytte æggebeholderen til det sted, du ønsker og vælge en anden beholder afhængig af mængden af æg.

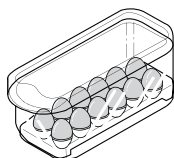

### **!** FORSIGTIG

- Brug aldrig æggeboksen som isbeholder. Derved kan den let knække.
- Opbevar aldrig æggeboksen i fryseskabet eller i afdelingen for ferske fødevarer.

## V Fresh box (gælder kun nogle modeller)

- Køleskabet skuffe er til opbevaring af grøntsager eller kød.
- Tryk på kontakten V Fresh flere gange, og maden kan holde sig frisk i længere sig.

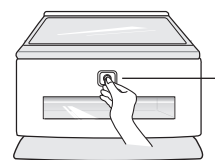

V Fresh-kontakt





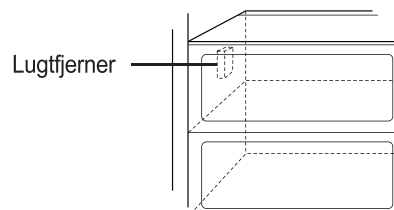



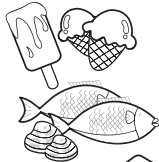

## Lugtfjerner (gælder kun nogle modeller)

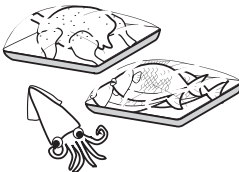
Systemet absorberer effektivt stærke lugte ved hjælp af en optisk katalysator. Lugtfjernerne påvirker ikke fødevarerne.

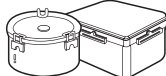
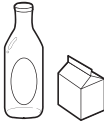

## Placering af fødevarerne

(Se venligst produktkortet på side 116)

<b>Vinholder</b>	Opbevaring af vin.	
<b>Hylde i fryseskab</b>	Opbevaring af frosne fødevarer såsom kød, fisk og is.	
<b>Dørhylde i fryseskab</b>	<ul style="list-style-type: none"> <li>■ Opbevaring af små frostpakker.</li> <li>■ Temperaturen stiger som regel, når døren åbnes, så det er bedst ikke at opbevare langtidsholdbare fødevarer såsom is i dørhylden.</li> </ul>	
<b>Skuffe i fryseskab</b>	<ul style="list-style-type: none"> <li>■ Opbevaring af kød, fisk, fjerkræ, der indpakket i fryseemballage.</li> <li>■ Opbevaring af tørre fødevarer.</li> </ul>	
<b>Mejerihylde</b>	Opbevaring af mejeriprodukter såsom smør og ost.	
<b>Æggeboks</b>	Placér æggeboksen efter ønske.	
<b>Forfriskningsbar</b>	Opbevaring af hyppigt anvendte fødevarer såsom drikkevarer.	
<b>Hylde i køleskab</b>	Opbevaring af salater og anden garniture med en passende afstand.	
<b>Dørhylde i køleskab</b>	Opbevaring af emballerede føde- eller drikkevarer såsom mælk, juice og øl.	
<b>Grøntsagsskuffe</b>	Opbevaring af grøntsager og frugt.	
<b>Kød- /grøntsagsskuffe</b>	<p>Opbevaring af grøntsager, frugt, kød til optøning med mere – alt efter omskifterens indstilling.</p> <p>Sørg for at kontrollere omskifterens indstilling, inden du lægger fødevarer i skuffen.</p>	
		

## Opbevaring af fødevarer

### Fryseskab

- Opbevar friske fødevarer i køleskabet. Hvordan fødevarerne indfryses og optøes spiller en afgørende rolle for deres holdbarhed og smag.
- Brug ikke køleskabet til opbevaring af fødevarer, der let fordærves ved lave temperaturer (fx bananer og meloner).
- Varme fødevarer bør nedkøles, inden de anbringes i køleskabet, for ikke at ødelægge de øvrige fødevarer i køleskabet – og påvirke elforbruget negativt.
- Opbevar fødevarerne i køleskabet tildækket med husholdningsfilm eller i beholdere med låg. Dette vil forhindre, at fødevarernes væskeindhold fordamper, og bibeholde deres smag og næringsværdi.
- Blokér ikke udluftningsåbningerne med fødevarer. Når den kolde luft cirkulerer uhindret, holdes køleskabets temperatur jævn.
- Åbn ikke køleskabsdøren unødigt. Når døren åbnes, kommer der varm luft ind i køleskabet, og dermed stiger temperaturen.
- Fyld ikke dørhylden for meget, så døren ikke kan lukkes, fordi fødevarerne støder imod hylderne inden i skabet.
- Opbevar ikke flasker i fryseskabet – de kan sprænges, når deres indhold indfryses.
- Genfrys ikke optøede fødevarer. Ellers kan de miste smag og næringsværdi.
- Læg frosne fødevarer såsom is, der skal opbevares i en længere periode, på hylderne inden i fryseskabet – ikke i dørhylden.
- Rør ikke ved de kolde madvarer eller containere – særligt når de er lavet af metal – med våde hænder og sæt glasprodukter i fryserummet.



### FORSIGTIG

- Det er derfor, du kan få frostkuder, og de kan brække, når de er gennemfrosne, og på den måde forårsage legemlige skader.

### Køleskab

- Læg ikke fugtige fødevarer på de øverste hylder i køleskabet. Ellers kan de indfryses, når de udsættes for den kolde luft.
- Rens altid fødevarerne, inden de lægges i køleskabet. Grøntsager og frugt bør vaskes og aftørres, og emballager bør aftørres, så tilstødende fødevarer ikke fordærves.
- Sørg altid for, at de æg, du opbevarer i æggeboksen er friske, og stil dem altid opret i boksen – så holder de sig friske i længere tid.

### BEMÆRK

- Hvis kombiskabet er placeret i varme og fugtige omgivelser, vil hyppig åbning af døren eller opbevaring af mange grøntsager medføre kondensvand. Dette vil dog ikke påvirke kombiskabets ydeevne. Tør kondensvandet af med en fnugfri klud.

### Energisparestatus

- Installer køleskabet på et skyggefuldt, køligt og godt ventileret sted.
- Lad være med at åbne og lukke døren mere end højst nødvendigt.
- Lad ikke døren være åben i lang tid af gangen men luk den hurtigst muligt.
- Lad varme fødevarer køle af før de sættes til opbevaring.
- Fyld ikke op med for mange fødevarer. Der skal være tilstrækkelig plads til at den kolde luft kan cirkulere frit.
- Indstil ikke køleskabstemperaturen på en lavere temperatur end nødvendigt. Placer ikke fødevarer tæt ved temperaturløseren.
- Det anbefales ikke at anbringe fødevarer i køleskabet, der ikke behøves at blive opbevaret der.
- Læg dybfrosne fødevarer til optøning inde i køleskabet, da disse kan bruges til at køle køleskabet ned. (Kun tilgængeligt i nogle modeller)
- Bagpanelet og antikondensrøret skal rengøres regelmæssigt (én gang årligt) så du sikrer dig, at varmevekslingen fungerer optimalt. (Kun tilgængeligt i nogle modeller)
- Bloker ikke luftventilationen med fødevarer. (Kun tilgængeligt i nogle modeller)

## Afmontering

### BEMÆRK

- Afmontering foretages i omvendt rækkefølge af montering.
- Sørg for at tage stikket ud af stikkontakten inden afmontering og montering.
- Forsøg aldrig at tvinge delene fra hinanden ved afmontering, da komponenterne kan tage skade af det.

### Dørhylde og ophæng

Løft dørhylden opad med begge hænder (①), og træk den udad (②).

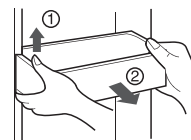

### Ice opbevaring beholder

Hold isen opbevaringsrum, som vist i figuren til højre, og træk det ud (②), mens lidt løft det (①).

- Skil ikke isen opbevaringsrum medmindre det er nødvendigt.
- Brug begge hænder til at fjerne isen beholder for at undgå at tabe det.

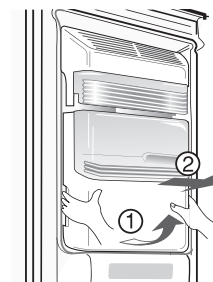

### Efter dispenser bruges

Vandet samler har ingen selvdrænende funktion. Hvis skal rengøres regelmæssigt. Først tage ud i vandet samler dækning.

Tryk på dækslet, hvor PUSH mærket (①) til at løfte vandet samler dækning. Tag vandet ud opkøber dækning som på billedet (②).

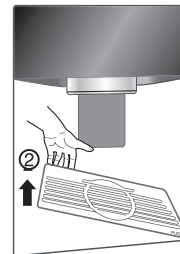
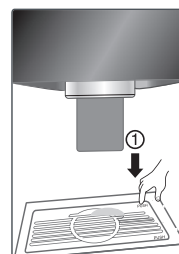



**Forfrisknings center**

- Løft hylden (①) og fjern det.
- Hold og tryk den nederste del (a, b), i forfriskningsbaren dækslet (②) indad, og træk for at fjerne.
- Løft hylden(③)og fjern det.

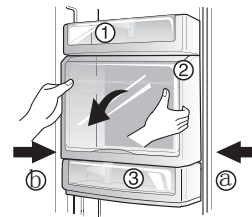
**BEMÆRK!**

- Sørg for at fjerne delene fra køleskabslågen, når grøntsagsskuffen, snack-skuffen og forfriskningscentrets låg fjernes.

## Generelle informationer

### Ferieperioder

Under kortere ferier kan du med fordel lade kombiskabet køre normalt, mens du er væk. Læg de fødevarer, der kan fryses, i fryseskabet, så de holder sig længere.

Hvis du vil lukke ned for køleafdelingen, skal du fjerne alle fødevarer fra køleskabet, tage køleskabsstikket ud af stikkontakten, rengøre køleskabets indre grundigt og lade døren stå ÅBEN for at forhindre, at der opstår ubehagelige lugte.

### Strømsvigt

Tilfælde af strømsvigt, som bliver udbedret i løbet af en time eller to, vil ikke påvirke temperaturen i kombiskabet.

Kombiskabets døre bør dog åbnes så få gange som muligt, mens strømmen er afbrudt.

### Flytning

Fjern eller fastgør alle løse genstande inden i kombiskabet.

Drej skruefødderne helt i bund for at undgå at beskadige dem.

### Anti-kondensrør

Det kan ske, at kombiskabets ydervægge bliver varme – specielt når det lige er installeret.

Der er ingen grund til bekymring. Det skyldes, at det varme kølemiddel i anti-kondensrøret opvarmer ydersiden af køleskabet.

## Rengøring

Det er vigtigt at holde kombiskabet rent for at forhindre lugtgener. Spildte fødevarer bør straks fjernes, da disse kan ætse og plette plastoverfladerne, hvis de bliver siddende.

### Udvendig rengøring

Rengør kombiskabets udvendige overflader med lunken sæbevand eller opvaskemiddel.

Tør over med en ren, fugtig klud, og derefter med en tør klud.

### Indvendig rengøring

Regelmæssig rengøring anbefales. Vask alle skuffer og hylder med en opløsning med varmt vand og tvekulsurt natron eller et andet mildt rengøringsmiddel. Tør over med en våd klud, og derefter med tør.

### Efter rengøringen

Kontrollér, at strømkablet ikke er beskadiget, at stikket ikke er overophedet, og at stikket er sat korrekt i stikkontakten.

## ADVARSEL

Tag altid stikket ud af stikkontakten, inden du gør rent i nærheden af elektriske komponenter, såsom pærer, kontakter og betjeningspanel.

Tør eventuelt overskydende vand eller fugt op med en svamp eller klud for at forhindre vand eller væske i at trænge ind i de elektriske komponenter og derved forårsage elektriske stød.

Anvend aldrig stålsvampe, børster, skrappe skurepulvere, stærke alkaliske opløsningsmidler eller brandbare eller giftige rengøringsmidler på nogen af overfladerne.

Berør ikke frosne overflader med våde eller fugtige hænder, da hænderne kan fryse fast på eller klæbe til ekstremt kolde overflader.

## Fejlfinding

Gennemgå listen på denne og de følgende sider, inden du kontakter forhandleren. Det kan spare både tid og penge.

Listen omfatter de mest gængse problemer, som ikke kan henføres til fejl i materialer eller fremstilling.

Problem	Mulig årsag	Løsningsforslag
<b>Kombiskabet virker slet ikke</b>		
<b>Kompressoren kører ikke</b>	Termostaten er nulstillet.	Indstil termostaten. Se under opstart på side 121.
	Kombiskabet er ved at afrime.	Det er normalt ved et kombiskab med automatisk afrimning. Afrimningen sker med jævne mellemrum.
	Stikket er ikke sat i stikkontakten.	Sæt stikket korrekt i stikkontakten.
	Strømsvigt. Kontrollér, om der er strøm i resten af huset.	Kontakt eventuelt din lokale elforsyning.
<b>Køleskabet kører for kraftigt eller for længe</b>	Kombiskabet er større end det forrige.	Dette er normalt. Større og mere effektive kombiskabe kører længere end mindre enheder.
	Rumtemperaturen er høj, eller vejret er for varmt.	Det er normalt, at kombiskabet kører længere under disse forhold.
	Kombiskabet har for nylig været slukket i en længere periode.	Det tager nogle timer, inden kombiskabet har nået den rette temperatur.
	Der er lagt større mængder varme fødevarer i kombiskabet for nylig.	Varme fødevarer vil få kombiskabet til at køre længere, indtil den rette temperatur er nået.
	Dørene har været åbnet for tit eller for længe ad gangen.	Når der kommer varm luft ind i kombiskabet, skal det køre længere. Prøv at lade være med at åbne dørene så ofte eller lukke dem hurtigere.
	Køleskabs- eller fryseskabsdøren står på klem.	Sørg for, at kombiskabet er i vater. Sørg for, at dørene ikke blokeres af skabenes indhold. Se eventuelt afsnittet om "Åbning/lukning" på side 138.
	Temperaturindstillingen er for lav.	Indstil termostaten på en varmere temperatur, indtil den rette temperatur er nået.
	Køle- eller fryseskabets tætningsliste er snavset, slidt, sprækket eller dårligt tilpasset.	Rengør eller udskift tætningen. Hvis døren ikke lukker tæt, kører kombiskabet længere for at nå den rette temperatur.

Problem	Mulig årsag	Løsningsforslag
<b>Temperaturen er for lav</b>		
<b>Temperaturen i frysekabet er for lav, men temperaturen i køleskabet er tilpas</b>	Temperaturen i frysekabet er indstillet for lavt.	Indstil termostaten i frysekabet på en varmere temperatur, indtil den rette temperatur er nået.
<b>Temperaturen i køleskabet er for lav, men temperaturen i frysekabet er tilpas</b>	Temperaturen i køleskabet er indstillet for lavt.	Indstil termostaten i køleskabet på en varmere temperatur.
<b>Fødevarerne i skufferne fryses</b>	Temperaturen i køleskabet er indstillet for lavt.	Indstil termostaten i køleskabet på en varmere temperatur.
<b>Kødet i kødskuffen fryses</b>	Kød bør opbevares ved en temperatur, der ligger lige under frysepunktet for vand (0 °C) af hensyn til holdbarheden.	Det er normalt, at der dannes iskrystaller, som opstår på grund af kødets væskeindhold.
<b>Temperaturen er for høj</b>		
<b>Temperaturen i køle- eller frysekabet er for høj</b>	Termostaten i køle- eller frysekabet er indstillet for højt.	Indstil termostaten i køle- eller frysekabet på en koldere temperatur, indtil den rette temperatur er nået.
	Termostaten i køleskabet er indstillet for højt.  Køleskabets termostat påvirker også frysekabets temperatur i en vis udstrækning.	Indstil termostaten i køleskabet på en koldere temperatur, indtil den rette temperatur er nået.
	Døren har været åbnet for tit eller for længe ad gangen.	Der slipper varm luft ind i køleskabet, når døren åbnes. Prøv at lade være med at åbne døren så ofte.
	Døren står på klem.	Luk døren helt.
	Der er lagt større mængder varme fødevarer i køleskabet for nylig.	Køleskabet har brug for en vis tid til at nå den valgte temperatur.
	Køleskabet har for nylig været slukket i længere tid.	Det tager nogle timer, inden køleskabet har nået den rette temperatur.
	<b>Temperaturen i køleskabet er for høj, men temperaturen i frysekabet er tilpas</b>	Termostaten i køleskabet er indstillet for højt.

Problem	Mulig årsag	Løsningsforslag
<b>Lyde og støj</b>		
<b>Højere støjniveau, når kombiskabet kører</b>	Moderne køle- og fryseskabe har større opbevaringskapacitet og kører ved mere jævne temperaturer end tidligere.	Det er helt normalt med et højere støjniveau.
<b>Højere støjniveau, når kompressoren går i gang</b>	Kombiskabet kører under højere tryk ved opstarten af en cyklus.	Dette er normalt. Støjniveauet falder efterhånden.
<b>Vibrationer eller resonans</b>	Gulvet er ujævnt eller ustabil.	Sørg for, at gulvet er jævnt og solidt og understøtter kombiskabet, som det skal.
	Kombiskabet vipper på gulvet, når kompressoren kører.	
	Genstande oven på kombiskabet rasler.	Flyt genstandene.
	Service eller beholdere vibrerer på hylderne inden i kombiskabet.	Det er normalt, at service og lignende kan vibrere en anelse.  Flyt lidt på servicet.  Sørg for, at kombiskabet er i vater og står solidt på gulvet.
	Kombiskabet berører væggen eller et køkkenmodul.	Flyt kombiskabet, så det ikke berører væggen eller køkkenmodulet.
<b>Vand/fugt/is inden i kombiskabet</b>		
<b>Der samler sig kondensvand på kombiskabets indervægge</b>	Varmt og fugtigt vejr øger dannelsen af rim og kondensvand inden i kombiskabet.	Dette er helt normalt.
	Døren står på klem.	Se eventuelt afsnittet om "Åbning/lukning af døre".
	Dørene har været åbnet for tit eller for længe ad gangen.	Prøv at lade være med at åbne dørene så ofte.
<b>Vand/fugt/is uden på kombiskabet</b>		
<b>Der dannes kondensvand uden på kombiskabet eller mellem dets døre</b>	Luftfugtigheden er høj.	Dette er helt normalt i fugtigt vejr.  Når luftfugtigheden formindskes, bør kondensvandet fordampe.
	Hvis døren står på klem, mødes den kolde luft inden i kombiskabet med den varme luft uden for.	Luk døren helt.

Problem	Mulig årsag	Løsningsforslag
<b>Dårlig lugt inden i kombiskabet</b>	Kombiskabets indre trænger til rengøring.	Rengør kombiskabet indvendig med en svamp og varmt vand blandet med tvekulsurt natron.
	Kombiskabet indeholder stærkt lugtende fødevarer.	Dæk fødevarerne helt til.
	Visse beholdere og indpakkingsmaterialer frembringer lugt.	Brug andre typer beholdere og indpakkingsmaterialer.
<b>Åbning/lukning af døre og skuffer</b>		
<b>Døren(e) kan ikke lukkes helt</b>	Fødevarer i skabet holder døren åben.	Flyt de fødevarer, der forhindrer døren i at lukke.
	Den ene dør blev lukket for hårdt, hvorved den anden dør gik på klem.	Luk begge døre blidt.
	Kombiskabet er ikke i vater. Det vipper på gulvet, når det skubbes let.	Regulér skruefødderne.
	Gulvet er ujævnt eller ustabil. Kombiskabet vipper på gulvet, når det skubbes let.	Sørg for, at gulvet er jævnt og understøtter kombiskabet, som det skal.  Kontakt en tømrer, som kan udbedre fjedring eller hældning på gulvet.
	Kombiskabet berører væggen eller et køkkenmodul.	Flyt kombiskabet en anelse.
<b>Skufferne glider ikke let</b>	Indholdet berører hylden oven over skuffen.	Tag nogle af madvarerne ud af skuffen.
	Skuffens glideskinne er snavset.	Rengør skuffen og glideskinnen.
<b>Dispenser</b>		
<b>Der kommer ingen is ud af dispenseren</b>	Isbeholderen er tom.	Vent, til der er is i isbeholderen.
	Termostaten i fryseskabet er indstillet for højt.	Indstil termostaten i fryseskabet til en temperatur, der er tilstrækkeligt lav. Vent, til der er is i isbeholderen, og prøv, om dispenseren virker.
	Der er lukket for vandforsyningen.	Åbn ventilen.  Vent, til der er is i isbeholderen, og prøv, om dispenseren virker.
	Køle- eller fryseskabsdøren står på klem.	Sørg for, at begge døre er helt lukket.

Problem	Mulig årsag	Løsningsforslag
<b>Der kommer ingen is ud af dispenseren</b>	Isen er smeltet og er frosset rundt om udtaget, fordi dispenseren bruges for sjældent eller på grund af temperatursvingninger og/eller strømsvigt.	Tag isbeholderen ud, og tøm den. Rengør beholderen, tør den af, og sæt den på plads igen.  Vent, til der er is i isbeholderen, og prøv, om dispenseren virker.
<b>Isdispenseren er blokeret</b>	Isterningerne er klumpet sammen mellem ismaskinen og bagvæggen på isbeholderen.	Fjern de isterninger, der er blokerer dispenseren.
	Isterningerne er frosset sammen.	Brug dispenseren noget oftere, så isterningerne ikke fryser sammen.
	Isterninger, der er købt færdigfrosne eller fremstillet på anden måde, er anvendt i dispenseren.	Brug kun de isterninger, der laves i kombiskabets ismaskine.
<b>Der kommer intet vand ud af dispenseren</b>	Der er lukket for vandforsyningen.	Luk op for vandforsyningen.
	Se afsnittet "Der kommer ingen is ud af dispenseren" på side 138.  Køle- eller fryseskabsdøren står på klem.	Sørg for, at begge døre er helt lukket.
<b>Vandet har en mærkelig smag eller lugt</b>	Vandet har været opbevaret i vandbeholderen for længe.	Rens beholderen grundigt ved at fylde vand i glasset og kassere det – gentag processen 14 gange for at skylle beholderen helt igennem.
	Dispenseren er ikke korrekt tilsluttet til den kolde vandforsyning.	Tilslut dispenserens vandforsyning til det rør, der forsyner køkkenvandhanen.
<b>Lyden af faldende is</b>	Denne lyd er helt normal og opstår, når isterningerne falder fra den automatiske ismaskine og ned i isbeholderen. Lydniveauet varierer afhængigt af kombiskabets placering.	
<b>Lyde fra vandforsyningen</b>	Det er helt normalt, at der kommer lyde, når ismaskinen forsynes med vand.	
<b>Øvrige</b>	Læs venligst afsnittet om "Automatisk ismaskine og dispenser" på side 123 grundigt igennem.	

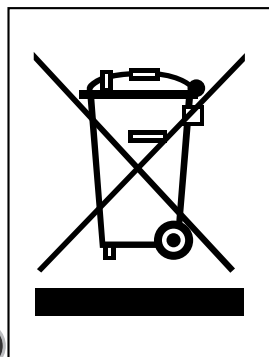

#### SÅDAN SMIDER DU DIT GAMLE APPARAT UD

1. Når der er et tegn med et kryds over en skraldespand, betyder det, at produktet er omfattet af EU-direktiv 2002/96/EC.
2. Alle elektriske og elektroniske produkter skal smides ud et andet sted end gennem den kommunale affaldsordning ved hjælp af specielle indsamlingsfaciliteter, der er organiseret af staten eller de lokale myndigheder.
3. Korrekt bortskaffelse af dit gamle apparat er med til at forhindre mulige skadevirkninger på miljøet og menneskelig sundhed.
4. Mere detaljerede oplysninger om bortskaffelse af dit gamle apparat kan fås ved at kontakte dit lokale kommunekontor, renovationselskab eller den butik, hvor du købte produktet.

## Dette er normalt...

Følgende forekomster er normale.

	Forekomst	Løsning
<b>Støj</b>	Når du hører en "Tak" eller "Took" lyd	Dette er lyde fra forskellige dele, der udvider sig/trækker sig sammen eller forskellige kontrolenheder, der kører, på grund af temperaturændringer inde i køleskabet.
	Når du hører en "Deureureuk~", "Dulkuk" eller "Woong" lyd	Dette er kompressoren eller ventilatoren, der kører, når køleskabet starter op eller lukker ned. Funktionen er den samme, som lyden fra motoren i en bil, når der startes eller slukkes for den.
	Når du hører en "Kureureuk" lyd som rindende vand	Det er lyden fra kølemidlet, når fryserens/køleskabets tilstand ændres. Når væsken ændres til gas, hører du lyden af rindende vand, og når gassen ændres til væske, hører du "Kureureuk" lyden.
	Hvis du hører en lyd som en blæsende vind så som "Shoo~" eller "Shik" lige efter, at du har lukket døren,	så er det en lyd, der fremkaldes, når det indvendige tryk midlertidigt sænkes, når den varme luft, der kom ind i køleskabet eller fryseren, hurtigt afkøles.
	Når du hører en vibrerende lyd.	Hvis køleskabet er installeret på trægulv eller ved trævægge, eller hvis køleskabet ikke står plant, kan der høres, høje vibrerende lyde.
	Hvis du hører en høj lyd, efter at du har installeret produktet første gang	Når du sætter køleskabet i gang første gang, kører det ved høj hastighed for hurtigt at afkøle, og lyden kan føles høj. Når den indvendige temperatur falder til under et vist niveau, aftager lyden.
<b>Åben dør</b>	Hvis døren står en smule åben, efter at du har lukket den	Afhængig af hvor hårdt eller hurtigt du lukker døren til køleskabet eller fryseren, kan døren åbne sig en smule for så at lukke sig igen. Pas på, at du ikke lukker døren for hårdt.
<b>Is/kondensdråber</b>	Hvis der dannes is eller kondensdråber på inder- eller ydersiden af køleskabet	Når der kommer luft ind på køleskabets kolde, indvendige overflade, kan der dannes is/kondensdråber. Dette vil især ske, hvis du ofte åbner og lukker køleskabsdøren. Der kan også dannes kondensdråber, hvis køleskabet er installeret på et sted med høj luftfugtighed, i løbet af regnsæsonen eller på en regnvejrsdag. Dette forekommer helt naturligt i fugtigt vejr. Tør vanddråberne af med en tør klud.
<b>Temperatur</b>	Når forsiden af køleskabet er varm	Der er installeret varmerør rundt omkring på køleskabets forsider og i mellemrummet mellem fryser og køleskab for at forhindre, at der dannes kondensdråber. Køleskabet føles muligvis varmere efter installationen eller i løbet af en varm sommer, men det er ikke problematisk, og du behøver ikke være bekymret.