



NORSK

BRUKERMANUAL

SXS

KJØLESKAP

Les nøye gjennom denne manualen før bruk og behold den for fremtidig referanse.

Innholdsfortegnelse

Innledning	Skriv opp for sikkerhets skyld	4
	Viktig sikkerhetsinformasjon	4
	Viktig sikkerhetsinformasjon	5
	Identifikasjon av deler	13
Installasjon	Plassering av kjøleskapet	14
	Inget rørleggerarbeide (Gjelder bare noen modeller)	15
	Demontering av dør	16
	Montering av dør	17
	Tilkobling av vann	17
	Justering av høyden	18
	Når fryserdelens dør ikke er lik høyden på kjøledelens dør.	18
Drift	Oppstart	19
	Justering av temperatur og funksjoner	19
	Forfriskning Senter (Gjelder bare noen modeller)	26
	Hyller	27
	LED-indikator (Fryser/Kjøleskap)	28
	Pure N Fresh (Gjelder bare noen modeller)	28
	Vinholder (Gjelder bare noen modeller)	29
	Eggbeholder (Gjelder bare noen modeller)	29
	V Fresh-beholder (Gjelder bare noen modeller)	29
	Luktfjerningssystem (Gjelder bare noen modeller)	29
Plassering av matvarer	Plassering av matvarer	30
	Lagring av matvarer	31
	Energi-spare metode	31
Stell og vedlikehold	Hvordan demontere deler	32
	Alminnelige opplysninger	34
	Rengjøring	34
	Feilretting	35
	Det er normalt...	40

Skriv opp for sikkerhets skyld

Modell- og serienummer står på indre del eller bak på kjølerommet til dette kjøleskapet. Disse er unike for dette apparatet og ikke lik noen andre apparater. Du bør skrive opp disse opplysningene og ta vare på denne bruksanvisningen som kjøpsbevis. Kvitteringen kan stiftes inn her.

Kjøpsdato : _____
 Kjøpt fra forhandler : _____
 Forhandlerens adresse : _____
 Forhandlerens telefonnummer : _____
 Modellnummer : _____
 Serienummer : _____

Viktig sikkerhetsinformasjon

Før dette kjøleskapet brukes må det installeres korrekt, og plasseres i samsvar med installasjonsanvisningene i dette dokumentet.

Trekk aldri ut stikkontakten til kjøleskapet ved å trekke i strømledningen. Ta godt tak i selve pluggen og trekk den rett ut av kontakten.

Når du flytter kjøleskapet ut fra veggen må du være forsiktig slik at du unngår å klemme eller ødelegge strømkabelen.

Etter at kjøleskapet er satt i drift må du unngå å berøre kalde overflater inne i kjølerommet, spesielt med våte eller fuktige hender. Huden kan sitte fast på de svært kalde overflatene.

Trekk ut strømkabelen ved rengjøring eller annet vedlikehold. Unngå å berøre den med våte hender, da dette kan forårsake elektrisk støt eller skade.

Strømkabelen må aldri skades, brytes, trekkes ut eller vris, da skade på strømkabelen kan forårsake brann eller elektrisk støt. Det kan også oppstå tvil om kjøleskapet er jordet.

Glassbeholdere må aldri plasseres i fryseren fordi de kan gå i stykker når innholdet utvider seg ved frysing.

Putt aldri hendene opp i isboksen til den automatiske ismaskinen, da den kan forårsake skade under drift.

Dette apparatet er ikke laget for å brukes av små barn eller syke personer uten oppsyn.

Småbarn må holdes under oppsyn for å sikre at de ikke leker med apparatet.

Ingen må klatre på, sitte på eller henge på døren til forfriskningscenteret. Dette kan skade kjøleskapet eller få det til å velte, med alvorlig personskade som resultat.

Dersom det er mulig bør kjøleskapet kobles til en separat kontakt for å hindre overbelastning som gjør at strømmen går.

Kjøleskapet/fryseren bør plasseres slik at tilkoplingspluggen til strømmettet er tilgjengelig, for at den raskt skal kunne trekkes ut dersom en ulykke skulle inntreffe.

Hvis nettkabelen er skadet må den byttes ut av produsenten eller dennes serviceleverandør, eller en annen person med tilsvarende kvalifikasjoner, for å unngå at farlige situasjoner oppstår.



**Ikke bruk
skjøteledning
Tilgjengelighet til
nettpluggen
Utskifting av
nettkabel**

⚠️ Viktig sikkerhetsinformasjon

GRUNNLEGGENDE SIKKERHETSFORANSTALTNINGER

Denne guiden inneholder mange viktige sikkerhetsadvarsler. Les og følg alltid alle sikkerhetsadvarsler.

⚠️ Dette er symbolet for sikkerhetsadvarsel.

Symbolet varsler deg om potensielle risikoer som kan medføre død eller personskade eller føre til at produktet skades. Alle sikkerhetsadvarsler vises med varselsymbolet og ordet FARE, ADVARSEL eller FORSIKTIG. Disse ordene betyr:

⚠️ **FARE** Du blir drept eller blir alvorlig skadet dersom du ikke følger instruksjonene.

⚠️ **ADVARSEL** Du kan bli drept eller bli alvorlig skadet dersom du ikke følger instruksjonene.

⚠️ **FORSIKTIG** Indikerer en overhengende farlig situasjon som, dersom den ikke unngås, kan resultere i mindre eller moderate personskader, eller kun skade på produktet.

Indikerer en overhengende farlig situasjon som, dersom den ikke unngås, kan resultere i mindre eller moderate personskader, eller kun skade på produktet.

⚠️ ADVARSEL

For å redusere risikoen for brann, elektrisk støt eller personskade når du bruker produktet, må du følge grunnleggende forholdsregler, inkludert følgende: Les alle instruksjoner innen du tar apparatet i bruk.

1. Ved tilkoping av strømmen

Det bør brukes en dedikert kurs

- Tilkopling av mange apparater til én veggkontakt kan forårsake brann.
- Feilstrømreléet kan slå ut slik at matvarer skjemmes og dispenserens begynner å lekke.

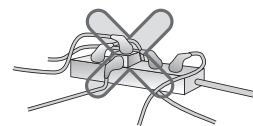

Ikke la strømpluggen peke oppover eller komme i klem på baksiden av kjøleskapet.

Det kan renne vann inn i strømpluggen, eller den kan bli skadet, noe som kan resultere i brann eller elektrisk støt.

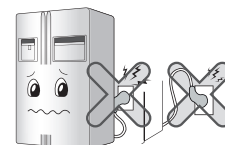

Ikke la strømledningen bli bøyd eller komme i klem av tunge gjenstander slik at den skades.

Det kan forårsake skader på strømledningen slik at det oppstår brann eller elektrisk støt!



Ikke modifierer eller forleng strømledningen på måfå.

Skader på strømledningen kan forårsake elektrisk støt, brann eller personskade.

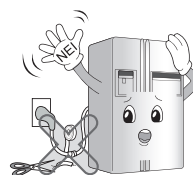

Trekk ut strømpluggen når du rengjør, håndterer eller skifter lampen i kjøleskapet.

- Hvis ikke kan det resultere i elektrisk støt eller personskade.
- Når du skifter ut lampen i kjøleskapet, må du forsikre deg om at gummiringen som skal hindre elektriske gnister i sokkelen, ikke fjernes.



Ikke berør strømledningen eller trekk ut strømpluggen med våte hender.

Det kan resultere i elektrisk støt eller personskade.

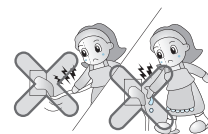

Fjern vann eller støv fra strømpluggen og plugg den inn slik at pinnene koples forskriftsmessig.

Støv, vann eller dårlig kontakt medfører risiko for brann eller elektrisk støt.

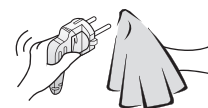

Påse at apparatet er forskriftsmessig jordnet.

Utilstrekkelig jording kan føre til funksjonsfeil og elektrisk støt.

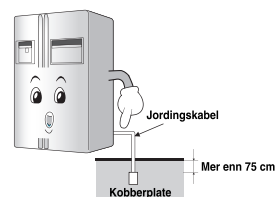

Hvis strømledningen eller strømpluggen er skadet, eller hullene i veggkontakten er løse, skal du ikke bruke dem.

Det kan resultere i elektrisk støt eller kortslutning som kan føre til brann.

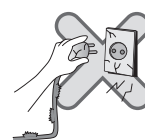

2. Ved bruk av kjøleskapet

Ikke plasser tunge eller farlige gjenstander (beholdere med væske) oppå kjøleskapet.

Gjenstandene kan ramle ned og forårsake personskade, brann eller elektrisk støt når døren åpnes eller lukkes



Ikke installer kjøleskapet i et rom med høy fuktighet eller der det lett kan utsettes for vannsprut.

Føringelse av isolasjonen på elektriske komponenter kan forårsake krypestrøm.

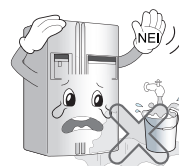

Ikke heng eller klatre på døren og dørhyllene i kjøleskapet eller på hjemmebaren eller i rommene i frysedelen.

Det kan føre til at kjøleskapet velter eller føre til skader på hendene! La ikke småbarn gjøre som beskrevet ovenfor.

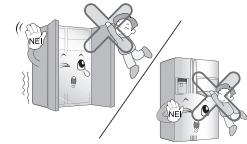

Ikke bruk eller oppbevar lettantennelige substanser, slik som eter, benzen, alkohol eller medisiner, flytende gass, spray eller kosmetikk i nærheten av eller i kjøleskapet.

Det kan resultere i en eksplosjon eller et brantilløp.

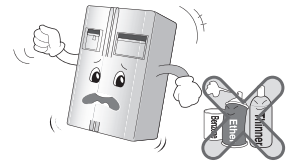

Ikke sett inn noe tent stearinlys i kjøleskapet for å fjerne lukt.

Det kan resultere i en eksplosjon eller et brantilløp.

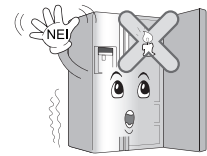

Ikke stikk hendene ned i isbøtten eller inn i isbitdispenseren (gjelder kun modellen med dispenser).

Fingring med isbitmaskinen kan føre til personskade.



Ikke oppbevar medisiner eller materiale til prøvetaking eller testing i kjøleskapet.

Når midler som krever streng temperaturkontroll oppbevares i kjøleskapet, kan midlene bli forringet eller forårsake en uventet reaksjon som kan medføre en risiko.

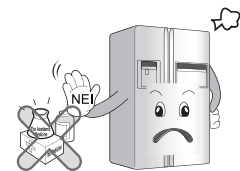

Ikke bruk antennbar spray i nærheten av kjøleskapet.

Det er risiko for at det kan oppstå en brann.

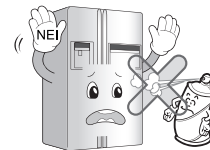

Unngå varmeapparater.

Det er risiko for at det kan oppstå en brann.

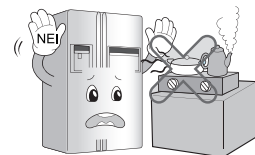

Hell kun drikkevann i den automatiske isbitmaskinen (gjelder kun modellen med dispenser).

Hvis ikke kan det innebære risiko.

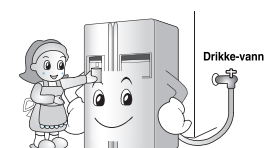

Ikke plasser blomstervaser, kopper, kosmetikk, medisiner eller beholdere med vann oppå kjøleskapet.

Det kan forårsake brann, elektrisk støt eller personskade hvis de faller ned.

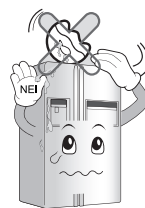

Hvis kjøleskapet har vært oversvømt eller stått under vann, må det kontrolleres innen det tas i bruk igjen.

Hvis ikke, kan det resultere i elektrisk støt eller brann.

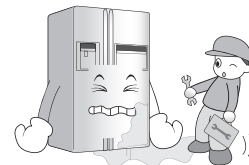

Har det oppstått en gasslekkasje, må du ikke berøre kjøleskapet eller veggkontakten! Åpne vinduene umiddelbart og luft grundig.

- En gnist kan resultere i en eksplosjon og brantilløp eller forbrenninger.
- Ettersom kjøleskapet benytter miljøvennlig, naturlig gass (R600a), er selv en liten mengde (80~90 g) antennbar. Viser det seg at det ved levering at det lekker gass som følge av en transportskade, kan installasjon eller bruk av kjøleskapet resultere i brann eller forbrenninger som følge av en gnist (gjelder kun modellen med R600a).

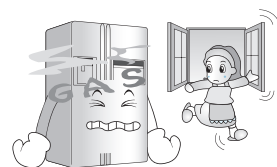

Spray ikke vann verken på utsiden eller innsiden av kjøleskapet. Bruk verken benzen eller tynner.

Foringelse av isolasjonen på elektriske komponenter kan forårsake elektrisk støt eller brann.

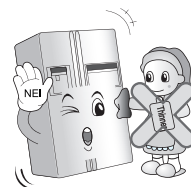

Oppdages det uvanlig lukt eller røyk fra kjøleskapet, må du straks trekke strømpluggen ut av veggkontakten og kontakte servicesenteret.

Det er risiko for at det kan oppstå en brann.



Reparasjoner eller modifiseringer av kjøleskapet må kun utføres av kvalifisert tekniker.

Hvis ikke, kan det resultere i personskade, elektrisk støt eller brann.

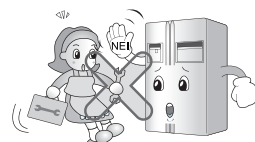

Ikke bruk kjøleskapet til annet enn husholdningsbruk (ikke oppbevar medisiner eller testmateriale i kjøleskapet). Må ikke installeres i båt.

Det kan føre til en uforutsett risiko, slik som brann, elektrisk støt, foringelse av materialet som oppbevares eller kjemiske reaksjoner.

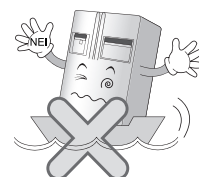

Når kjøleskapet skal kasseres, må tetningsmaterialet rundt døren fjernes.

Hvis ikke, kan barn komme til å stenge seg inne.



Installer kjøleskapet på et solid og jevnt gulv.

Installeres det på et ustabilt sted, kan kjøleskapet velte når døren åpnes eller lukkes, og føre til død.

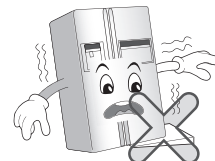

Stikk ikke hendene eller metallgjenstander inn i kaldluftventilen, dekselet, bunnen på kjøleskapet eller den varmesikre grillen (utblåsingshullet) på baksiden.

Det kan resultere i elektrisk støt eller personskade.

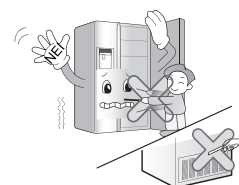

Ønsker du å avhende kjøleskapet, bes du kontakte din nærmeste gjenvinningsstasjon.

Når du skal kassere store gjenstander, slik som elektriske apparater og møbler, bør du kontakte din lokale gjenvinningsstasjon.

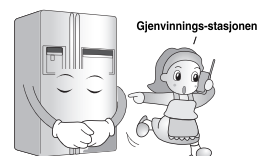

⚠ FORSIKTIG

Unnlatelse fra å følge disse anvisningene kan forårsake skader på hjem og innbo. Vær alltid varsom.

Ikke berør matvarer eller beholdere i frysedelen med våte hender.

Risiko for frostskaider.



Ikke legg is i et glass av tynt krystall eller en kopp i keramikk.

Krystallet eller keramikken kan knuse og forårsake personskade.



Når strømmen er frakoplet, må du tømme ut isen i isbøtten (gjelder kun modellen med dispenser).

Langvarig strømbrudd kan medføre at isen smelter og smeltevannet renner ned på gulvet slik at det kan skades. Forventer du et langvarig strømbrudd, må du fjerne isen fra isbøtten.



Vent minst 5 minutter innen du plugger inn strømpluggen igjen.

Hvis ikke kan det oppstå driftsforstyrrelser på frysedelen.

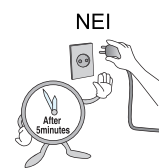

Legg ikke flasker i frysedelen.

Innholdet kan fryse slik at flasken sprekker og forårsaker personskade.



Kople fra strømledningen ved å gripe i strømpluggen, ikke i ledningen.

Hvis ikke kan det resultere i elektrisk støt eller kortslutning som kan føre til brann.



Ikke installer kjøleskapet i et rom med høy fuktighet eller der det lett kan utsettes for vannsprut.

Foringelse av isolasjonen på elektriske komponenter kan forårsake krypestrøm.



Ikke stikk hendene inn i bunnen av kjøleskapet.

Metallplaten i bunnen kan forårsake personskader.



Bær kjøleskapet ved hjelp av håndtakene i bunnen og på toppen av kjøleskapets bakside.

Hvis ikke kan du miste taket slik at kjøleskapet ramler ned og forårsaker personskade.

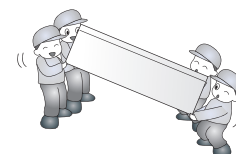

Vær varsom når du åpner og lukker døren slik at ingen personer i nærheten kommer til skade.

Vær varsom slik at ingen får fingrer eller tær i klem i dørsprekken når døren åpnes eller lukkes, eller at barn stanger i døren.

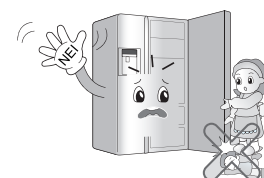

Ikke la levende dyr komme inn i kjøleskapet.



ADVARSEL

1. Ved tilkøpling av strømmen

Påse at strømkabelen ikke kommer i klem eller blir lagt trykk på hvis kjøleskaper skyves på plass etter strømkabelen er strekt ut under installasjonen.

Ved flytting av apparatet, vær forsiktig slik at du ikke ruller over eller skader strømkabelen.

Dette kan forårsake brann eller elektrisk støt.

Vær sikker på at det anvendes jordet veggkontakt med riktig spenning.

Overholdes ikke dette kan det oppstå brann.

Hvis strømkabelen er skadet skal denne byttes av produsenten eller dens serviceforhandler, eller lignende kvalifisert personale for å unngå farer.

2. Ved bruk av kjøleskapet

Forhindre at barn klatrer inn i apparatet.

Dette kan forårsake livstruende situasjoner for barnet.

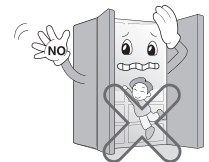

Å åpne og lukke kjøleskapets dør med stor kraft kan forårsake at maten som oppbevares i kjøleskapets beholdere kan falle ned og skade føtter, så vær forsiktig.

**Ikke legg tunge gjenstander på "Hjemmebaren".
(Kun for modeller med "Hjemmebar").**

Fallende gjenstander kan føre til personskader.



I tilfellet av lyn og tordenvær, eller når kjøleskapet ikke skal anvendes på en stund skal strømkabelen trekkes ut.

Det foreligger fare for elektrisk støt eller brann.

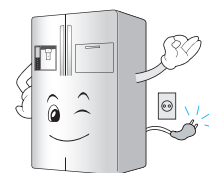

FORSIKTIG

Ikke stikk hendene inn i isbøtten eller isdispenseren.

Å betjene ismaskinen kan forårsake skader.

**Ikke fjern dekselet på den automatiske ismaskinen.
(Kun for modeller med automatisk ismaskin)**

De mekaniske delene i ismaskinen kan føre til personskader.

Ikke legg maten på en uryddig måte i kjøleskapet.

Maten kan ramle ned når kjøleskapet åpnes eller lukkes og føre til personskader.







FORSIKTIG

Dette apparatet er ikke tilsiktet for bruk av personer (inkl. barn) med redusert psyke, sanselig eller mentale problemer, eller som mangler erfaring og kunnskap, med mindre de blir holdt under oppsyn eller fått instruksjoner vedrørende bruk av apparatet av en person som er ansvarlig for deres sikkerhet.

Barn bør holdes under oppsyn for å sikre at de ikke leker med apparatet.

ADVARSEL

-  Ventilasjonsåpningene både inne i apparatet og i den innebygde strukturen, må ikke tildekkes.
-  Det må ikke brukes mekanisk instrumenter eller andre midler enn de som anbefales av produsenten for å fremskynde avisingsprosessen.
-  Avkjølingskretsløpet må ikke skades.
-  Bruk ikke elektriske apparater der matvarene oppbevares, med mindre de er av den typen som anbefales av fabrikanten.
-  Kjølemidlet og isoleringsgassen som er brukt i apparatet må behandles som spesialavfall. Vennligst kontakt en serviceperson eller en annen spesialist i dette tilfellet.



Dette apparatet inneholder et mindre kvantum isobutan kjølemiddel (R600a), en naturvennlig naturgass, men også brennbar. Under transport og installering av apparatet er det viktig å påse at ingen av delene i kjølekretsløpet skades. Kjølevæske som sprøyter ut av rørene kan antennes eller forårsake øyeskader. Hvis et utslipp konstateres, bør en unngå åpen ild og mulige antenningskilder og rommet apparatet befinner seg i, bør luftes.

For å unngå at det skapes en blanding av antennbar gass og luft hvis det forekommer lekkasjer i kjølekretsløpet, er størrelsen på rommet der apparatet er plassert avhengig av mengden kjølemiddel som anvendes. Rommet skal være 1m² for hver 8 g R600a- kjølevæske inne i apparatet. Mengden kjølemiddel i hvert apparat vises på identifikasjonsplaten på inne i apparatet. Apparat som viser tegn på å være skadet må ikke settes i drift. Kontakt forhandleren hvis du er i tvil.

Advarsel om at barn kan bli innelåst

FARE : Det er fare for at barn kan bli innelåst.

Før du kaster ditt gamle kjøleskap eller fryser:

Ta av dørene, men la hyllene være på plass slik at det ikke blir så lett for barn å klyve inn.

Dette apparatet er ikke laget for å brukes av små barn eller syke personer uten oppsyn. Småbarn må holdes under oppsyn for å sikre at de ikke leker med apparatet.

Ikke lagre

Ikke lagre eller bruke bensin eller andre antenkelige damper eller væsker i nærheten av dette eller andre apparater.

Jording

I tilfelle av kortslutning vil jording av apparatet sørge for at risikoen for elektrisk støt blir redusert ved at strømmen får en alternativ vei.

For å forhindre elektriske støt, må dette apparatet jordes.

Ukorrekt bruk av jordingspluggen kan resultere i elektrisk støt. Søk råd hos en sertifisert elektriker eller servicetekniker hvis du ikke forstår jordingsinstruksjonene ordentlig, eller dersom du er i tvil om apparatet er riktig jordnet.

Identifikasjon av deler

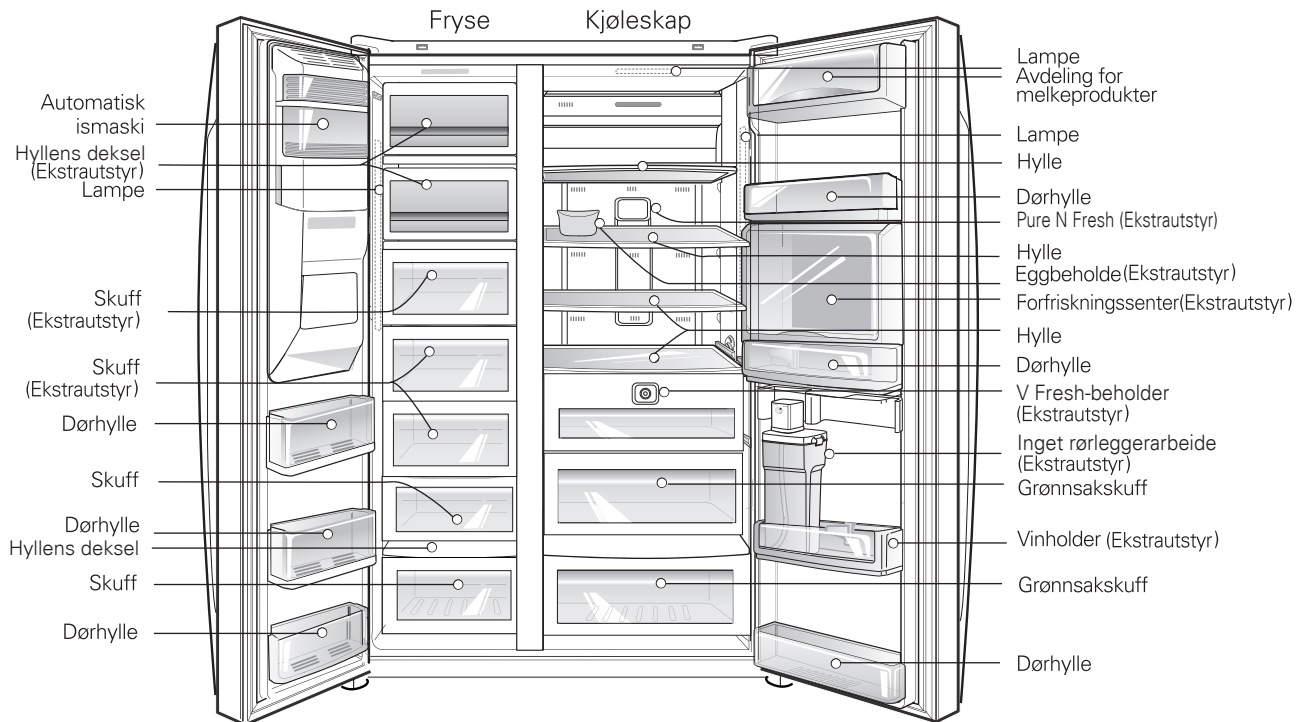

NB

- Dersom du synes at det mangler enkelte deler i kjøleskapet ditt, kan det være at dette er deler som bare brukes i andre modeller.

Velg en god plassering

Plassering av kjøleskapet

1. Plasser kjøleskapet slik at det blir enkelt å bruke.
2. Unngå å plassere det nær varmekilder, direkte sollys eller fuktighet.
3. For å sikre tilstrekkelig luftsirkulasjon rundt fryse/kjøleskapet, må det være tilstrekkelig klaring på begge sider samt på oversiden, og avstanden til veggen bak kjøleskapet skal minst være 5 cm.



4. Kjøleskapet må rettes så det står i vater.
5. Ikke installer kjøleskapet i en lufttemperatur på under 5 °C, da dette kan påvirke driften.
6. Dette apparatet er ment for bruk i husholdningen og lignende steder, så som kjøkken på arbeidsplasser og gårdshus. Videre kan det anvendes av gjester på hoteller, moteller og andre gjestgiverier, catering eller lignende.

Bortskaffe din gamle innretning

Innretningen inneholder væske (kjøle- og smøremiddel) og er fremstilt av deler og stoff som kan resirkuleres og gjenvinnes.

Alle viktige stoff må sendes til avfallstjeneste der de kan bearbejdes og gjenbrukes (gjenvinning). Vennligst kontakt din lokale tjeneste for å bestille en lastebil for avfallet.

Inget rørleggerarbeide (Gjelder bare noen modeller)

Andre funksjoner

Du kan bruke vannet i vannbeholderen eller vanlige vannflasker for å bruke Is-funksjonen og Vanddispenser-funksjonen uten å koble til vannrør til kjøleskapet.

Å demontere vannbeholderen

ALTERNATIV 1

Skru sikkerhetsbryteren til "OPEN", som vist i ①. Neste, hold og trekk av toppen på vannbeholderen ② for å løsne vannbeholderen.

ALTERNATIV 2

Skru sikkerhetsbryteren til "OPEN" som vist i ①. For å løsne vannbeholderen holdes og trekkes toppen av vannbeholderen ② for å løsne vannbeholderen.

Å fylle vannbeholderen

Løft opp klemmene på begge sider for å åpne vannbeholderens deksel, og fyll så beholderen. Hell i vann opp til merket (3L). Når beholderen er full, lukkes beholderens deksel og lås klemmene på begge sider.

Å montere vannbeholderen

ALTERNATIV 1

Juster vannbeholderens topp og tilpass pumpeslangen med senter, og trykk inn beholderen forsiktig. Bruk spakene ③ for å holde den på plass ④.

ALTERNATIV 2

Juster vannbeholderens topp og tilpass pumpeslangen med senter, og trykk inn beholderen forsiktig, som vist i ③. Skru sikkerhetsbryteren til "CLOSE" ④.

Ved bruk av vannflaske

Du kan koble på toppen på en vanlig vannflaske, hvis du ønsker å bruke en vannflaske i stedet for vannbeholderen. Skru av korken på vannbeholderen. Åpne vannbeholderen og koble på korken.

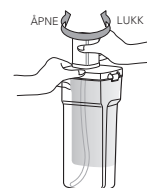
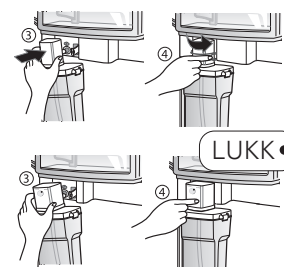
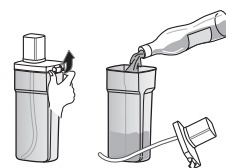
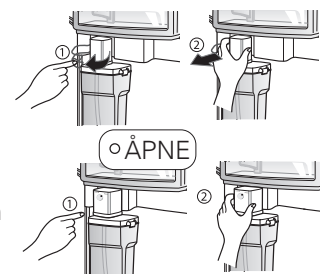

Ved bruk av vannflaske

MERK

- Ved montering eller demontering av vannbeholderen sørges det for at det ikke anvendes for mye kraft ettersom dette kan skade vannbeholderen.
- Hvis det ikke er noe vann i vannbeholderen, vil du ikke kunne bruke Auto Is-funksjonen og Vanddispenser-funksjonen.
- Å bruke andre væsker enn vann kan forårsake problemer med pumpen. Når vannnivået i vannbeholderen er lavt, vil muligens størrelsen på isbitene være mindre.
- Det er lurt å helle ut vannet i beholderen innen denne fylles på nytt og settes på plass.
- Bruksmetoden for Dispenser-funksjonen og Is-funksjonen er den samme som andre vanlige dispensermodeller.
- Ved bruk av vannflaske i stedet for vannbeholder, skal ikke vannbeholderen kastes.
- På grunn av at vannbeholderen kan være tung, skal ikke barn bruke eller holde vannbeholderen, spesielt ikke med en hånd.
- Du vil muligens høre vannpumpens drift 9 – 10 ganger per dag.

⚠ ADVARSEL

Fjern nedre deksel og slangen for vanntilførsel

Fjern døren til fryseren

Fjern døren til kjøleskapet

Demontering av dør

Fare for elektrisk støt

Ta ut strømkabelen til kjøleskapet før installering. Unnlattelse av å gjøre dette kan medføre risiko for dødsfall eller alvorlig skade.

Hvis døren inn i rommet er for smal for at kjøleskapet kan passere, må du ta av døren til kjøleskapet og bære det inn sidelengs.

Fjern hengselens deksel ① og fjern klips ②, og trekk så opp vannets mateslange mens du trykker på området ③ som vist på bildet til høyre.

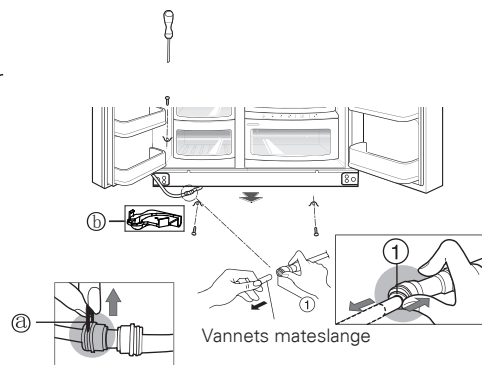

NB

- Dersom slangen er deformert eller slitt, må denne delen skjæres vekk.

1) Fjern hengsledekselet og Hoved-PCB dekselet ved å løsne skruene. Koble fra alle kabler.

2) Fjern beslaget ved å rotere det mot urviserens retning ①, og så løfte opp øvre hengsel ②.

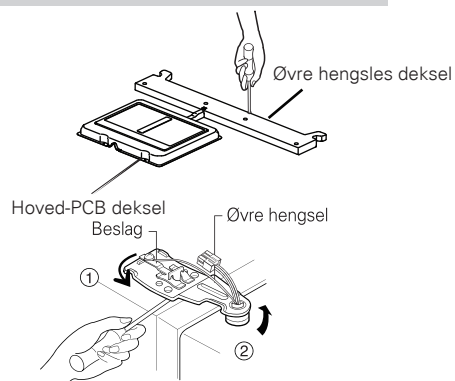

⚠ FORSIKTIG

- Vær forsiktig når øvre hengsel fjernes så ikke døren faller forover.

3) Ta vekk døren til fryserrommet ved å løfte den oppover. Nå må døren løftes så høyt at vanntilkoblingen kan trekkes helt ut.



NB

- Beveg frysedøren gjennom atkomst døren og legg den ned, med vær varsom slik at du ikke skader vanntilførselsrøret.

1) Fjern hengsledekselet og Hoved-PCB dekselet ved å løsne skruene. Koble fra alle kabler.

2) Fjern beslaget ved å dreie med urviserens retning ① og fjern så øvre hengsel ved å løfte det opp ②.

3) Fjern døren til kjølerommet ved å løfte den opp.

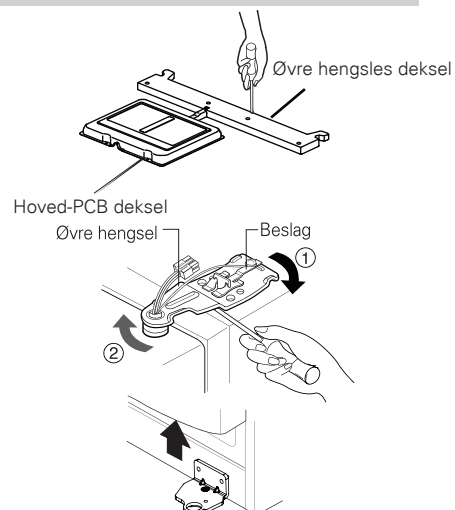

Bær inn kjøleskapet

Bær inn kjøleskapet gjennom inngangsdøren slik som vist på tegningen til høyre.

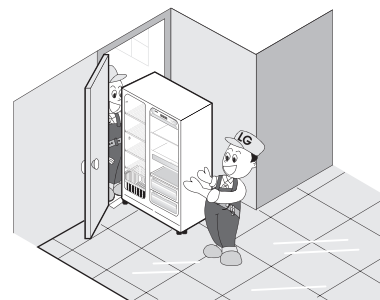

Montering av dør

Monter dørene i omvendt rekkefølge av demontering etter at de er båret inn.

Tilkobling av vann

Før installering

- Drift av den automatiske ismaskinen krever vanntrykk på 147 ~ 834 kPa (1,5~8,6 kgf/cm²). (Dette betyr at et pappbeger blir fylt på mindre enn 3 sekunder).
- Dersom vanntrykket ikke når det nødvendige vanntrykket på 147 kPa eller mindre, er det nødvendig å kjøpe en separat trykkpumpe for å få normal tilførsel til ismaskinen og kjølevannet.
- Lengden på slangen for vanntilførsel må være under 8 m,. Det må utvises forsiktighet slik at ikke slangen brekker. Dersom slangen er 8 m eller lengre, kan dette skape vansker for vanntilførselen på grunn av trykk i avløpsvannet.
- Installer slangen til vanntilførselen på et sted der det ikke er varmt.

ADVARSEL

- Slangen må bare kobles til drikkevann.
- Sjekk instruksjonene for vannfiltersettet når det gjelder installasjon.

FORSIKTIG

- Det nye slangesettet som medfølger apparatet skal anvendes, og det gamle slangesettet skal ikke brukes på nytt.

Hvis høyden på frysedelens dør er ulik høyden på kjøledelens dør

Justering av høyden

Hvis høyden på frysedelens dør er lavere enn kjøledelens dør

Juster døren ved bruk av en flat skrutrekker (-type) i sporet for venstre høydejusteringsskrue og dreii denne med klokken (1).

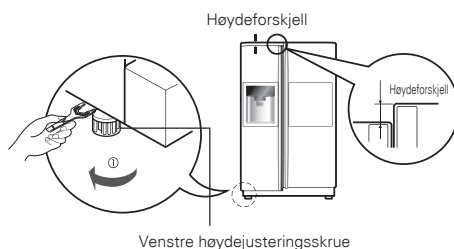

Hvis høyden på frysedelens dør er høyere enn kjøledelens dør.

Juster døren ved bruk av en flat skrutrekker (-type) i sporet for høyre høydejusteringsskrue og dreii denne med klokken (1).

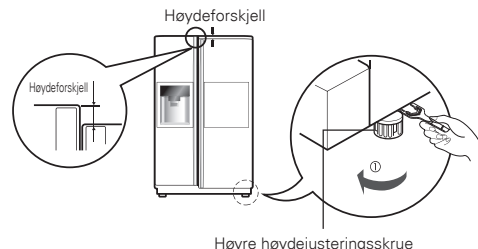

Når fryserdelens dør ikke er lik høyden på kjøledelens dør.

Selv om høyden ikke kan tilpasses ved bruk av høydejusteringsskruen, kan det anvendes de transparente platene som medfølger apparatet.

- Åpne døren og løft den opp, bruk en skrutrekker (+) for å skru ut skruen på bunnhengslen som vist på figur (1), sett i den transparente platen mellom bunnhengslen og bunnbraketten, og fest den så med skruen som vist på figur (2).
- Sett inn nok transparente plater slik at høyden blir lik.
(Det medfølger 4 plater totalt.)

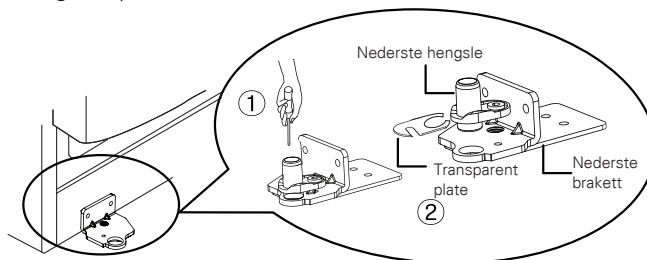

Etter at dørhøyden er justert

Deretter

Man kan få dørene på kjøleskapet til å lukke seg mykt ved å heve fronten ved hjelp av høydejusteringsskruen. Dersom dørene ikke lar seg lukke skikkelig, vil kjølingen påvirkes.

1. Tørk av alt støv som er oppsamlet under transport and rengjør skapet grundig.
2. Monter alt tilbehør slik som isterningboksen, fordampningfatet osv. der de hører hjemme. De er pakket sammen for å forhindre skader under transporten.
3. Koble til strømkabelen til kontakten. Ikke koble til andre apparater i samme kontakt.

Oppstart

Første gang kjøleskapet blir installert må man først la det stå rolig for å stabilisere seg i to - tre timer før det fylles med fersk eller frossen mat. Vent 5 minutter med å starte kjøleskapet dersom driften blir avbrutt.

Justering av temperatur og funksjoner

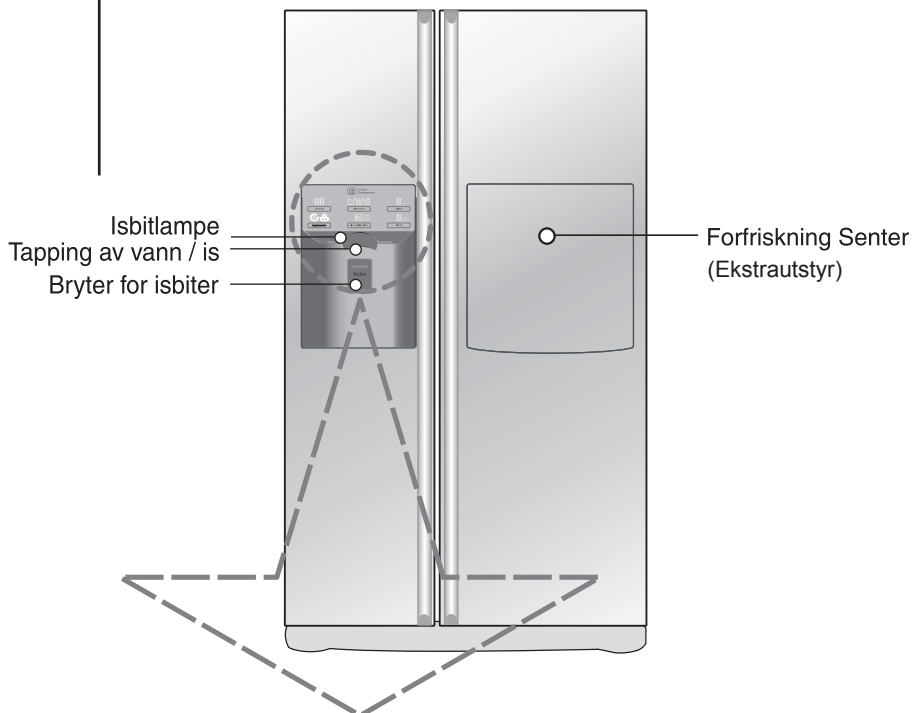

Ekstrautstyr	Funksjon displaypanel
Type-1	<p>Linear Compressor</p> <p>Freezer temperature: -00 °C</p> <p>Dispenser</p> <p>Fridge temperature: 0 °C</p> <p>Express Frz</p> <p>Pure N Fresh</p> <p>Child Lock</p>
Type-2	<p>Linear Compressor</p> <p>Express Frz</p> <p>Freezer temperature: -00 °C</p> <p>Dispenser</p> <p>Fridge temperature: 0 °C OFF</p> <p>Child Lock</p>

NB

- Det kan være at den modellen du har valgt, ikke har alle alternativene inkludert.

Strømsparingsmodus for display

Denne funksjonen setter displayet i strømsparingsmodus inntil neste gang døren blir åpnet.

Trykk på knappene FREEZER og EXPRESS FRZ. samtidig og hold dem inne i 5 sekunder inntil du hører et signal. Alle LED-indikatorer vil da lyse, og deretter slukke. Når strømsparingsmodus er aktivert, vil displayet forbli av inntil neste gang døren blir åpnet. Deretter vil det komme på hver gang en dør blir åpnet eller det trykkes på en knapp. Displayet blir værende på i 20 sekunder etter at en dør ble åpnet eller det ble trykket på en knapp. For å deaktivere strømsparingsmodus, trykker du på knappene FREEZER og EXPRESS FRZ. samtidig og holder dem inne i 5 sekunder inntil du hører et signal.

Når dørene er lukket eller stopp-knappen er valgt til 20 sekunder, vil LED-displayet skru seg av, og strømspare-modus er aktivert.

Når en dør er åpen eller det trykkes på en knapp, vil LED-displayet lyse igjen.

Du kan justere temperaturen i frysedelen og kjøleskapdelen.

Slik regulerer du temperaturen i frysedelen

Regulering av temperaturen i frysedelen

FREEZER



Innstillings-temperatur

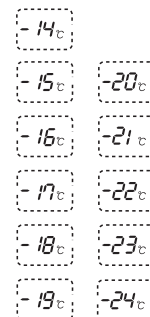

※ For hvert trykk på knappen FREEZER ● gjentas innstillingen i følgende sekvens (-19°C → -20°C → ... → -24°C → -14°C → ... → -19°C).

Slik regulerer du temperaturen i kjøleskapet

Regulering av temperaturen i kjøleskapet

FRIDGE



Innstillings-temperatur

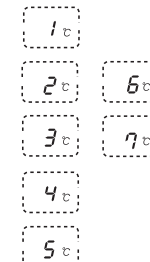

※ For hvert trykk på knappen FRIDGE ● gjentas innstillingen i følgende sekvens (4°C → 5°C → 6°C → 7°C → 1°C → ... → 4°C).

- Den faktiske innvendige temperaturen varierer avhengig av mengde og type matvarer ettersom den innstilte temperaturen er en slutt- eller måltemperatur, ikke den faktiske temperaturen i kjøleskapet.
- Kjølefunksjonen er svak til å begynne med. Juster temperaturen som beskrevet ovenfor, etter at kjøleskapet har vært i gang i minst 2~3 dager.

Hurtiginnfrysing

Velg denne funksjonen for hurtig innfrysing.

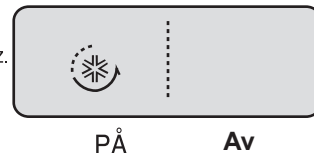

- "på" og "av" gjentas hver gang du trykker -knappen.
- Pilmerket forblir i "på"-status ved valg av spesial-kjøling til "på".
- Når Hurtigfrysing er "PÅ", trykkes knappen igjen for å skru denne av, ellers vil Hurtigfrysing-funksjonen skru seg av automatisk etter en stund når fullført prosess.

EXPRESS FRZ.



Tastelås

Denne knappen sperrer for bruk av andre knapper.



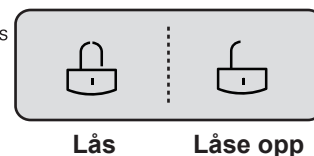

- Låsing og frigjøring gjentas når knappen trykkes i mer enn 3 sekunder.
- Når du anvender -knappen, kan du ikke bruke noen andre knapper, før du låser opp enheten. Når du trykker den andre knappen mens enheten er låst, vil  blinke 3 ganger for å varsle om gjeldende låst tilstand.
- Pilmerket forblir i "på"-status hele tiden.

CHILD LOCK 3SECS



Inget rørerleggerarbeide
Pure N Fresh
(Valgfritt)

Ved behov for rensing av luften anvendes denne funksjonen.

- Når Pure N Fresh er valgt, vil  dreie 3 ganger og vises som . Velg denne knappen en gang til, og  dreier 3 ganger og vises som . Velg denne knappen en gang til og den vil vises som "OFF".
- Etter Pure N Fresh er skrudd "OFF", åpnes døren og lampen ved luftrenseren er skrudd av.
- Etter 1 års normal bruk, vil "REPLACE HOLD 5SECS" vises, som indikerer at Pure N Fresh-luftrenseren må byttes ut. Brukeren kan bytte denne selv basert på personlige behov.
- Etter bytte av Pure N Fresh-luftrenseren, eller det ikke er behov for bytte, trykkes og holdes -knappen i mer enn 5 sekunder. Indikator timeren vil da starte på nytt og varselet er skrudd av.
- Det kan ikke anvendes vann for rengjøring av filteret ettersom dette kan redusere effektiviteten. Hvis brukstiden oversiger gyldighetstiden, kan dette påvirke luftfjerningsfunksjonen.
- Ved behov for bytte av Pure N Fresh-luftrenseren, kontaktes forhandleren.

NO PLUMBING

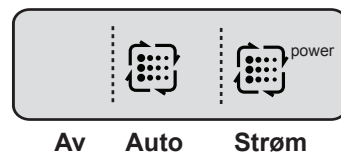

on

 **FORSIKTIG**

Bruk av dispenser

Du kan velge vann eller is.

- * Velg vann, skivet is og isterninger ved å trykke -knappen etter ønske.
- * Trykk "push"-knappen lett inn ved å trykke inn beholderen.
 - Grenselinjen indikeres for valgt funksjon.
 - "Tak" vil høres etter 5 sekunder etter isen har kommet ut. Dette er lyden som høres når åpningen lukkes.
 - **Referanse:** Vent i 2~3 sekunder for at den siste isen eller vannet skal komme ut før du fjerner beholderen fra trykk-knappene etter du har tatt is eller vann.

DISPENSER



Trykk-knapp

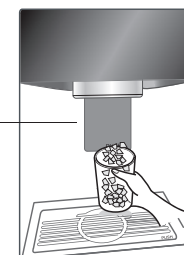

Slik tilføres is/kaldtvann

Vannet nedkjøles mens det oppbevares i vanntanken i frysedelen, og ledes derfra til dispenseren.

Isbitene produseres i den automatiske isbitmaskinen og føres til dispenseren som knust is eller isbiter.

NB

- Det er helt normalt at vannet ikke er så kaldt til å begynne med. Dersom du ønsker kaldere vann kan du putte isbiter i glasset.

Hvordan bruke ismaskinen

- Velg mellom knust is, vann og isbiter, og trykk lett på bryteren med glasset eller en annen beholder.

Isbiter

Trykk på bryteren for å velge isbiter slik at lampen lyser opp.

- Du kan hente ut isbiter ved å trykke på bryteren med glasset.

Knust is

Trykk på bryteren for å velge knust is slik at lampen lyser opp.

- Du kan hente ut knust is ved å trykke på bryteren med glasset.

Vann

Trykk på bryteren for å velge vann slik at lampen lyser opp.

- Du kan tappe ut vann ved å trykke på bryteren med glasset.

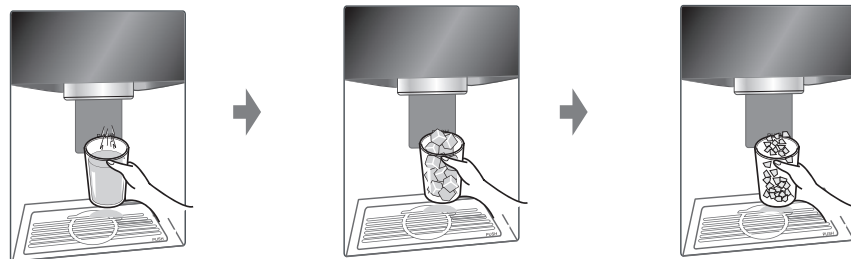

Andre funksjoner**Varsel om åpen dør**

- Et varslingsignal lyder tre ganger med 30 sekunders mellomrom når det har gått ett minutt siden døren til kjøleskapet eller forfriskingssenteret ble åpnet og den ikke er lukket helt.
- Ta kontakt med ditt lokale servicesenter hvis varslingssignalet fortsetter å lyde selv etter at døren er lukket.

Diagnosefunksjon (feildeteksjon)

- Diagnosefunksjonen oppdager automatisk feil ved produktet når kjøleskapet er i bruk.
- Hvis det oppstår feil, slutter knappene å fungere og panelene viser ikke normale verdier. Slå ikke av strømmen, men ta umiddelbart kontakt med ditt lokale servicesenter. Det tar mye lengre tid for serviceingeniøren å finne den defekte delen hvis kjøleskapet har vært slått av.

Når ismakeren ikke som den skal**Isen klumper seg**

- Når isen klumper seg, tas den ut av isboksen, brytes i mindre biter og plasseres i isboksen igjen.
 - Dersom ismakeren produserer isbiter som er for små eller som klumper seg, må vannmengden som leveres til ismaskinen justeres. Ta kontakt med servicesenteret.
- * Dersom det ikke brukes is så ofte, kan den fryse sammen i større biter.

Strømstans

- Ved strømstans kan is falle ned i fryseren. Ta ut isboksen, kast all isen, tørk av isboksen og sett den på plass. Etter at maskinen får strøm igjen, velges knust is automatisk.

Når kjøleskapet nettopp er installert

- Det tar om lag 12 timer for et kjøleskap som nettopp er installert å produsere is i fryseren.

Automatisk isbitmaskin

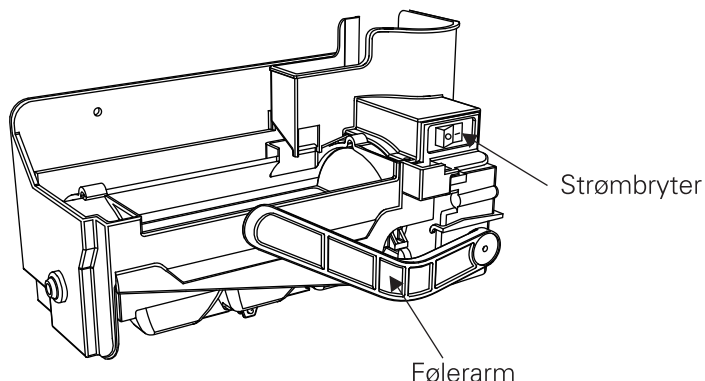

- Den automatiske isbitmaskinen kan automatisk produsere 6 isbiter om gangen, 50~60 isbiter per døgn. Denne mengden kan variere avhengig av omstendighetene, inkludert romtemperatur, åpning av dører, varemengde i frysedel osv.
- Isbitproduksjonen stopper når isbitbingen er full.
- Hvis du ikke ønsker å benytte den automatiske isbitmaskinen, setter du bryteren for isbitmaskinen til OFF (Av). Hvis du ønsker å benytte den automatiske isbitmaskinen igjen, setter du bryteren til ON (På).

NB

- Det er normalt at det høres lyder når isbiter ramler ned i bingen.

⚠ ADVARSEL

- Ikke stikk hendene inn i isbitmaskinen. Det kan føre til personskade.
- Ikke fjern eller reparer ismaskinen på egen hånd. Dette skal en kvalifisert tekniker ta seg av.

Fryser-avdeling

Hvis det plasseres store mengder mat i fryseren.

- Skuffen i fryser-avdelingen kan tas ut og, maten kan plasseres direkte på skuffens deksel & nederst i fryseren.
- Fryseren kommer med disse som standard for å maksimere oppbevaringskapasiteten. Skuffen er også ment for enkel bruk ved oppbevaring av vannholdig kjøtt eller delvis flytende matvarer.

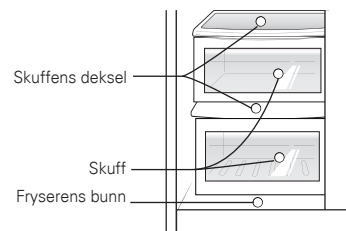

Ismaskinens beholder

- Når ismaskinen ikke er i bruk, settes ismaskinens beholder ① på, og skru så av ismaskinen med bryteren. Fjern så all isen i isbeholderen.
- Når ismaskinen er i bruk, fjernes ismaskinens beholder fra døren. Oppbevar denne i dørens beholder eller på et annet sted. Skru så på ismaskinen ②.

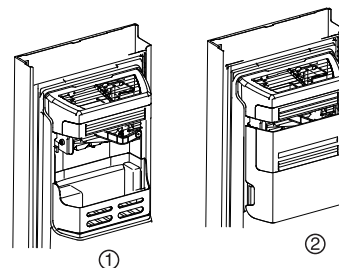

FORSIKTIG

Kast isen (om lag 20 biter) og vannet (om lag syv glass) som lages først etter at kjøleskapet er installert.

Den første isen eller det første vannet som produseres kan inneholde partikler eller lukt fra vanntilførselen eller vannbeholderen. Dette er også nødvendig dersom kjøleskapet ikke er brukt på noe tid.

Hold barn unna ismaskinen.

Barn kan trykke på bryterne på feilaktig måte eller ødelegge lampene.

Sørg for at is ikke kan blokkere iskanalen.

Derfor det plasseres mat i inngangen til iskanalen, kan det være at is ikke vil komme ut. Iskanalen kan også bli dekket av små isbiter dersom bare knust is brukes. I så fall må denne isen fjernes.

Verken drikke eller mat må lagres i isboksen for at det skal bli kaldt fort.

Dette kan skade den automatiske ismakeren.

Bruk aldri tynt krystall eller steingods for å hente is.

Slike glass eller beholdere kan knuses.

Fyll is i glasset før vann eller annen drikke tappes i.

Det kan sprute dersom is slippes i et glass der det allerede er væske.

Istuten må aldri berøres med hånd eller redskap.

Berøring kan forårsake at noe brekker, eller hånden kan skades.

Dekslet på ismaskinen må aldri fjernes.

Fordel av og til isen jevnt slik at isboksen er helt full av is.

Isen vil stable seg der isen lages. Derfor kan ismakeren feilaktig tro at isboksen er full, slik at den stopper å lage is.

Dersom det kommer farget is ut av ismaskinen, må den ikke brukes, og servicesenteret må straks kontaktes.

Bruk ikke for smale eller dype glass.

Is kan komme til å sette seg fast i iskanalen, og dermed ødelegge kjøleskapet.

Hold glasset i passende avstand fra istuten.

Dersom glasset er for nær tuten kan det hindre isen å komme ut.

Inntreffer det et langvarig strømbrudd bør du tømme isbitbeholderen.

Er strømmen borte over lang tid kan isen i isbitbeholderen smelte og smeltevannet kan renne ut av kjøleskapet. Det kan resultere i skade på gulvet. Fjern derfor all is i isbitbeholderen innen strømmen koples ut eller før et langvarig strømbrudd.

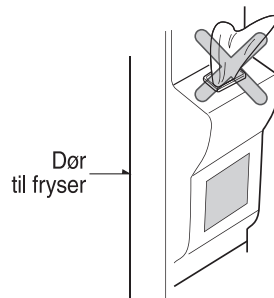

Forfriskning Senter (Gjelder bare noen modeller)

Hvordan bruke hjemme-baren

1. Trykk på den topp-sentrale delen av hjemme-baren inntil du hører "klikk"-lyden.

- Du kan spare spare elektrisitet fordi du ikke trenger å åpne kjøleskapsdøren.
- Fordi innendørs lamper på kjøleskapet og fryser er slått på selv når du kun åpner hjemme-bar døren, kan du lett ta ut den maten du ønsker.
- Ved lukking av hjemme-baren, trykk inntil du hører "klikk"-lyden.



Trykk inntil du hører "klikk"-lyden

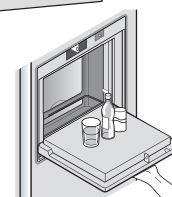

2. Åpne døren og bruk døren som et støttebrett.

- Sett drikkevarer eller mat på støttebrettet for bekvemlig bruk.

Forholdsregel

1. Ikke bruk kjøleskapet når det interne hjemme-bar dekselet er tatt ut.

- Hvis dekselet er tatt ut, kan ikke hjemme-bar funksjonen virke .



2. Vår forsiktig med å trykke for sterkt på hjemme-bar støttebrettet.

- Hvis du lener deg eller trykker på støttebrettet med din arm, kan det bli skadet.
- Bruk ikke støttebrettet som et skjærebrett eller skarpe gjenstander på det for å unngå skraper/riper av noe slag.
- Når støttebordet er vått med fremmed væske som for eksempel juice, vil det kanskje ikke fungere riktig.
- Når tetningsdeler er våte med fremmed væske som juice eller lignende tørk periodisk av delene.
- Legg aldri tunge gjenstander i dørene eller tillat barn å henge i dem.
Dørene kan skades og det kan også oppstå personskader.

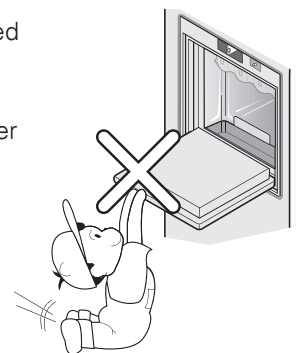

Hyller

Hvordan bruke

Du kan oppbevare småretter eller nedfryst mat på hyllen med tilstrekkelig plass mellom boksene.



Hvordan demontere

1. Hold i fronten på hyllen og trekk den ut inntil den blir blokert av haken.

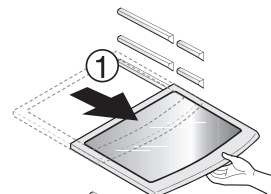

2. Når du ikke kan trekke ut hyllen noe lengre, løft den opp litt.

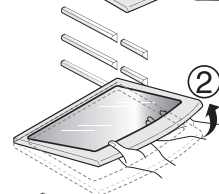

3. Mens hyllen holdes litt oppløftet, tilt hyllen for å trekke den ut.

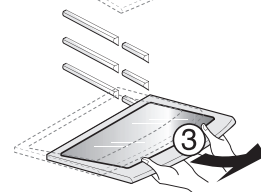

To stjerners seksjon ** (Gjelder bare noen modeller)

Fryser kurv (to stjerners seksjon)

- To stjerners seksjon mener rommet lagret til -12°C~-18°C
- Fryser mat for kortsiktig lagring.

LED-indikator (Fryser/Kjøleskap)

Når indikatoren er i bruk i kjøleskapet

- Når fryserens/kjøleskapets dør er åpen, vil den innebygde LED-indikatoren lyse.
- * Denne LED-indikatoren vil lyse når fryserens/kjøleskapets eller "Hjemmebarens" dører er åpne.
- * Denne LED-indikatoren kan anvendes semi-permanent.

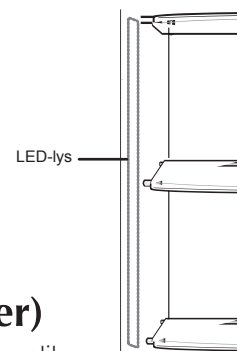

Å bruke Pure N Fresh-luftrensere

Pure N Fresh (Gjelder bare noen modeller)

- Pure N Fresh-luftrensere er allerede installert på kjøledelens vegg slik at det ikke er behov for installasjon av denne.
- Anvend beholdere med tette lokk for oppbevaring av krydret mat. Ellers vil denne lukten absorberes av annen mat.

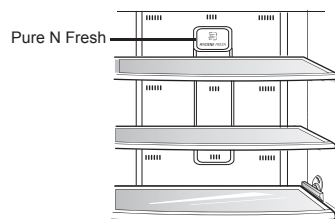

Å demontere og installere Pure N Fresh-luftrensere

- Hold Pure N Fresh-luftrensers beholder og drei den ca 15 grader mot klokken, som vist på bilde (a). Trekk ut Pure N Fresh-luftrensere fra beholderen.
- Sett i et nytt filter i beholderen som vist på bilde (b) (Merk deg installasjonens retning).
- Plasser enheten som vist på bilde (c), sett den inn og drei den med klokken til du hører en klukkelyd, og installasjonen er fullført

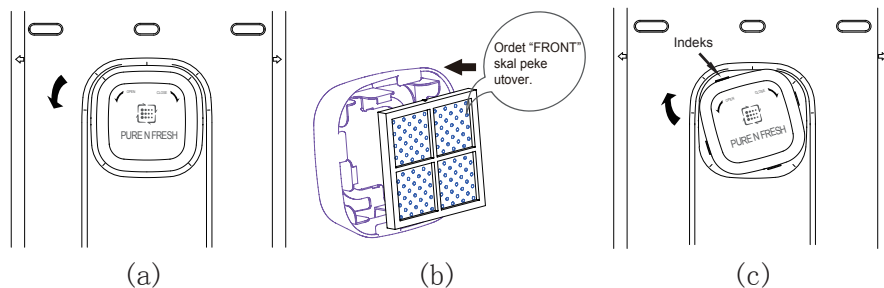

⚠ FORSIKTIG

- Hvis displayet viser "REPLACE HOLD SECS", kontaktes en serviceforhandler.

⚠ ADVARSEL

- Ikke stikk fingrene eller gjenstander inn i filterets vifte. Dette for å unngå skader, eller at den starter når den ikke skal.

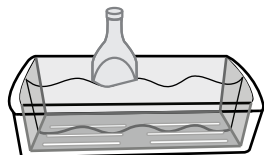
**Justering av
vinholder****Vinholder (Gjelder bare noen modeller)**

Flasker kan oppbevares vannrett i vinstativet.

Eggbeholder (Gjelder bare noen modeller)

Du kan flytte eggeboksen til det stedet du ønsker, og velge en annen type boks alt etter hvor mange egg du har.

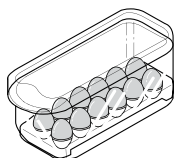
**⚠ FORSIKTIG**

- Eggbeholderen må aldri brukes i isboksen. Den kan gå i stykker.
- Eggbeholderen må aldri oppbevares i fryseren eller ferskvareskuffen.

V Fresh-beholder (Gjelder bare noen modeller)

- Skuffen i kjøleskapets del er ment for oppbevaring av grønnsaker eller kjøtt.
- Trykk på V Fresh-byteren gjentatte ganger og maten holdes frisk lenger.



V Fresh-byter

Luktfjerningssystem (Gjelder bare noen modeller)

Dette systemet absorberer på en effektiv måte sterke lukter ved hjelp av en optisk katalysator. Dette systemet påvirker ikke mat som er lagret.

Luktfjerningssystem

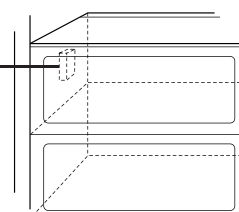

Plassering av matvarer

(Se tegningen som viser hva delene heter)

Vinholderen

For lagring av vin.



Hylle i fryseren

For lagring av frossen mat som kjøtt, fisk, is krem, frosne godtbiter osv.

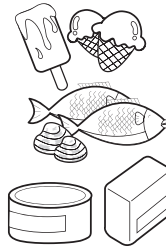

Dørhylle i fryseren

- For lagring av små pakker med frossen mat
- Temperaturen går opp når døren åpnes. Derfor bør ikke mat som is krem som skal oppbevares lenge, oppbevares her.

Skuff i fryseren

- For lagring av kjøtt, fisk, kylling osv. etter at de er pakket i aluminiumsfolie.
- For tørr lagring

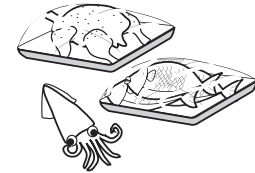

Avdeling for melkeprodukter

For lagring av melkeprodukter slik som smør, ost osv.



Eggbeholder

Eggbeholderen kan plasseres på en passende hylle.



Forfriskningssenteret

For lagring av mat som tas ut av kjøleskapet ofte, slik som drikker osv.



Hylle i kjøleskapet

For lagring av ulike matretter i passende avstand.

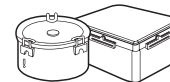

Dørhylle i fryseskapet

For lagring av innpakket mat eller drikke, slik som melk, juice, øl osv.



Grønnsakskuff

For lagring av grønnsaker eller frukt.



Grønnsakskuff/ Kjøttskuff/ Omstillings- avdeling

For lagring av grønnsaker, frukt, kjøtt som skal tines, rå fisk osv., i det omstillingsbryteren settes i passende stilling.



Det er viktig å kontrollere omstillingsbryteren før maten lagres.

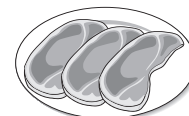

Lagring av matvarer

- Fersk mat må lagres i kjøleskapet. Måten mat fryses og tines på er en viktig faktor for å beholde maten frisk og smakfull.
- Ikke lagre lettbedervelig mat som bananer og meloner ved lave temperaturer.
- La varm mat avkjøle seg før den lagres. Varm mat som plasseres i kjøleskapet kan ødelegge andre matvarer, og fører dessuten til høyere energiforbruk.
- Sørg for at matvarer som lagres pakkes inn i plast eller oppbevares i en beholder med lokk. Dette hindrer at fuktighet fordampes, og hjelper matvarene til å beholde smak og næringsstoffer.
- Ikke blokker luftventilene med matvarer. Jevn sirkulasjon av nedkjølt luft sikrer jevn kjøleskapstemperatur.
- Ikke åpne døren ofte. Når dørene åpnes slipper varm luft inn, og dette gjør at temperaturen stiger.
- Oppbevar aldri for mye matvarer i hyllene i døren, da de kan klemme på matvarer i hyllene i kjøleskapet slik at dørene ikke kan lukkes ordentlig.
- Ikke lagre flasker i fryseren, da de lett kan knuses når de er frosne.
- Mat som har vært tint må aldri fryses igjen. Dette forårsaker tap av smak og næringsinnhold.
- Når matvarer slik som iskrem lagres over tid, bør de plasseres i hylle i fryseren, ikke i dørhyllen.
- Du får ikke røre kald mat eller beholdere, særlig hvis de er laget av metall, med våte hender og du får heller ikke plassere glass produkter inne i fryseren.

Fryseren

FORSIKTIG

Derfor er det mulig at frostblommer formes som kan forårsake personlige skader om deres indre stoff fryser og følgelig brytes.

Kjøleskapet

- Unngå å plassere fuktige matvarer på de øverste hyllene i kjøleskapet, da de kan fryse ved direkte kontakt med nedkjølt luft.
- Mat må alltid rengjøres før lagring. Grønnsaker og frukt bør vaskes og tørkes, og innpakket mat må tørkes av, slik at nærliggende matvarer ikke blir bedervet.
- Kontroller at egg er ferske når de lagres i hyllen eller boksen, og sørg for at de alltid lagres i stående stilling. Dette gjør at de holder seg ferske lenger.

NB

- Dersom det er et varmt og fuktig klima der du har kjøleskapet, vil det danne seg dugg i skapet dersom døren åpnes mye eller dersom det lagres mange grønnsaker i det. Dette påvirker ikke kjøleskapets virkning. Dugg fjernes ved hjelp av en klut som ikke loer.

Energi-spare metode

- Installer kjøleskapet på et skyggefullt, kaldt og godt-ventilert sted.
- Ikke åpne og lukk døren ofte hvis ikke nødvendig.
- Vennligst ikke hold døren åpen i lengre tid, lukk døren snarest mulig.
- La mat avkjøles før lagring (i kjøleskapet).
- Det anbefales å ikke legge inn for mye mat. Det bør være nok rom for at kald luft kan sirkulere fritt.
- Ikke innstill temperaturen på kjøleskapet lavere enn nødvendig. Ikke plasser maten nær temperatur-sensoren.
- Det anbefales å ikke sette inn mat som ikke har behov for det.
- Plasser dyp-frosset mat for tining inn i kjøleskapet; de kan brukes for nedkjøling av kjøleskapet. (Bare anvendbart på noen modeller)
- Gjør ren bakside-dekselet og anti-kondenserings røret regelmessig (en gang i året) for å være sikker på at varme-veksling fungerer. (Bare anvendbar på noen modeller)
- Ikke blokker luft-ventiler med mat. (Bare anvendbar på noen modeller)

Hvordan demontere deler

NB

- Demontering gjøres i omvendt orden av montering, Husk å ta ut strømkabelen før du setter i gang med demontering eller montering. Bruk aldri kraft for å demontere deler, da delene kan ødelegges.

Dørhulle og støtte

Løft dørhyllen mens du holder i begge ender (①) og trekk den ut i retning (②).

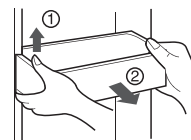

Isbeholder

Hold isbeholderen som vist på bildet til høyre og trekk den ut ② samtidig som den løftes litt ①.

- Ikke ta fra hverandre isbeholderen med mindre dette er nødvendig.
- Bruk begge hendene for å fjerne isbeholderen for å unngå å miste den.

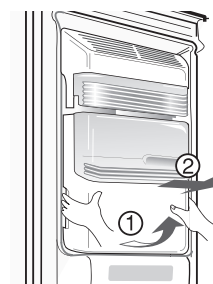

Etter dispenseren er brukt

Vannoppsamleren har ingen selvdrenerende funksjon.

Denne bør rengjøres jevnlig.

Ta først ut vannoppsamlerens deksel. Trykk på dekselet hvor PUSH er merket ① for å løfte vannoppsamlerens deksel. Ta ut vannoppsamlerens deksel som vist på bildet ②.

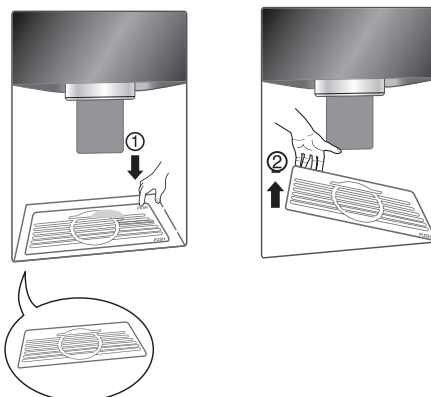

Forfriskningscenter

- Løft hyllen (①) og fjern den.
- Hold og trykk på underdelen (a, b) på "Refreshment"-avdelingens deksel (②) innover, trekk så for å fjerne den.
- Løft hyllen (③) og fjern den.

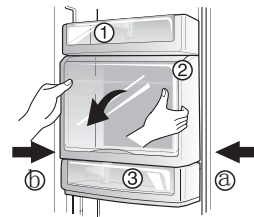
**NB**

- Forsikre deg om at du fjerner ting fra kjøleskapsdøren når du fjerner dekslet på grønnsaksbeholderen, snacksskuffen og forfriskningscenteret.

Alminnelige opplysninger

Ferier

I ferier av gjennomsnittlig lengde er det best om du lar kjøleskapet være i drift. Alle varer som kan fryses bør plasseres i fryseren for at de skal holde lengre.

Når du har tenkt å skru av kjøleskapet, må du trekke ut strømkabelen, rengjøre skapet grundig innvendig, og la døren stå åpen for å unngå at vond lukt skal utvikle seg.

Strømrubd

Eventuelle strømrubd der strømmen kommer tilbake etter en time eller to vil ikke påvirke temperaturen i kjøleskapet ditt.

Du bør likevel passe på at døren til kjøleskapet åpnes så få ganger som mulig mens strømmen er borte.

Dersom du skal flytte

Dersom du skal flytte, må du enten ta ut eller gjøre fast alle løse deler inne i kjøleskapet.

For å unngå at skruene til høydejustering skal ødelegges, bør de skrues helt inn i sokkelen.

Antikondenseringsrør

Veggen utenfor kjøleskapet kan noen ganger bli varm, spesielt like etter installering.

Dette er ingen grunn til bekymring. Det skyldes antikondenseringsrøret, som pumper varm luft inn i kjøleskapet for å unngå "svetting" på den ytre kjøleskapsveggen.

Det er viktig å holde kjøleskapet rent for å unngår uønsket lukt. Matvaresøl må tørkes opp straks, fordi syreinnholdet kan misfarge plastoverflater om det får anledning til å tørke.

Utvendig

Bruk lunkent såpevann eller vaskemiddel for å rengjøre den slitesterke overflaten på kjøleskapet.

Tørk av med en ren fuktig klut og la tørke.

Innvendig

Jevnlig rengjøring anbefales. Vask alle skuffer med en oppløsning av natron eller mildt såpevann eller vaskemiddel og varmt vann. Skyll og tørk.

Etter rengjøring

Kontroller at strømkabelen ikke er skadet, at selve pluggen ikke er blitt overopphetet, og at pluggen er satt trygt på plass i vegguttaket.

ADVARSEL

Trekk alltid strømkabelen ut av vegguttaket før du rengjør kjøleskapet dersom det er elektrisk utstyr i nærheten (lamper, brytere og lignende).

Tørk opp overskytende fuktighet med en svamp eller klut for å hindre vann eller væske å trenge inn i elektrisk utstyr og dermed forårsake elektrisk støt.

Det må aldri anvendes metalliske skureklosser, børster, grove sandpapir, sterke alkaliske oppløsninger, brennbare eller giftige rengjøringsmidler på noen overflate.

Frosne overflater må aldri berøres av våte eller fuktige hender, fordi fuktige gjenstander kan feste seg til svært kalde overflater.

Feilretting

Før du ringer servicetekniker for å få hjelp, bør du gjennomgå denne listen. Det kan spare deg for både tid og penger. Listen inneholder vanlige hendinger som ikke skyldes verken dårlig arbeid eller defekte materialer i dette kjøleskapet.

Hending	Mulig årsak	Løsning
Drift av kjøleskapet		
Kompressoren til kjøleskapet går ikke	Kjøleskapet er skrudd av	Still kjøleskapet på passende temperatur. Se innstilling av kjøleskapet.
	Kjøleskapet er under avfrysing.	Dette er normalt for et kjøleskap med automatisk avfrysing, og inntreffer regelmessig.
	Strømkabelen er ikke koblet til vegguttaket.	Kontroller at strømkabelen er satt forsvarlig på plass i vegguttaket.
	Strømbrudd. Kontroller lamper i huset.	Ring din kraftleverandør.
Kjøleskapet går for lenge eller for ofte	Kjøleskapet er større enn ditt forrige kjøleskap	Dette er normalt. Større, mer effektive kjøleskap går lenger under slike forhold.
	Det er varmt i rommet eller været.	Det er normalt at kjøleskapet går mer under slike forhold.
	Kjøleskapet har nettopp vært koblet fra strømmen for en viss tid.	Det tar noen timer før kjøleskapet blir helt kaldt.
	Store mengder varm mat kan nettopp ha blitt satt inn i kjøleskapet.	Varm mat gjør at kjøleskapet går helt til den ønskede temperaturen er nådd.
	Dørene åpnes for ofte eller for lenge av gangen.	Varm luft som kommer inn i kjøleskapet gjør at det går mer. Unngå å åpne dørene så ofte.
	Døren til kjøleskapet eller fryseren kan stå på gløtt.	Kontroller at kjøleskapet står i vater. Sørg for at matvarer eller beholdere ikke hindrer dørene i å gå igjen. Se under ÅPNING/LUKKING av dører.
	Kjøleskapet er innstilt for kaldt.	Innstill kjøleskapet på en varmere temperatur til temperaturen i kjøleskapet er tilfredsstillende.
	Pakningen til kjøleskapet eller fryseren er skitten, slitt, sprukket eller passer dårlig.	Rengjør eller skift pakning. Lekkasje i tetningslisten i døren gjør at kjøleskapet går mer for å holde den ønskede temperaturen.
	Termostaten holder kjøleskapet på konstant temperatur.	Dette er normalt. Kjøleskapet går av og på for å holde temperaturen konstant.

Hending	Mulig årsak	Løsning
Temperaturen er for lav		
Temperaturen i fryseren er for lav men temperaturen i kjøleskapet er passe	Fryseren er innstilt for kaldt.	Innstill fryseren på en varmere temperatur til temperaturen i kjøleskapet er tilfredsstillende.
Temperaturen i kjøleskapet er for lav men temperaturen i fryseren er passe	Kjøleskapet er innstilt for kaldt.	Innstill kjøleskapet på en varmere temperatur.
Matvarer som er lagret i skuffer fryser	Kjøleskapet er innstilt for kaldt.	Se over.
Kjøtt som er lagret i kjøttskuffen fryser	Kjøtt bør lagres ved en temperatur straks over vannets frysepunktet (0 °C) for at det skal holde seg friskt så lenge som mulig.	Det er normalt at det danner seg iskrystaller på grunn av kjøttets innhold av fuktighet.
Temperaturen er for høy		
Temperaturen i kjøleskapet eller fryseren er for høy	Fryseren er innstilt på for høy temperatur.	Innstill kjøleskapet eller fryseren på en lavere temperatur til temperaturen i kjøleskapet eller fryseren er tilfredsstillende.
	Kjøleskapet er innstilt på for lav temperatur. Innstilling av temperaturen i kjøleskapet påvirker temperaturen i fryseren.	Innstill kjøleskapet eller fryseren på en lavere temperatur til temperaturen i kjøleskapet eller fryseren er tilfredsstillende.
	Dørene åpnes for ofte eller for lenge av gangen.	Varm luft som kommer inn i kjøleskapet gjør at det går mer. Unngå å åpne dørene så ofte.
	Døren står på gløtt.	Lukk døren ordentlig.
	Store mengder varm mat kan nettopp ha blitt satt inn i kjøleskapet.	Vent til kjøleskapet eller fryseren har mulighet til å nå den ønskede temperaturen.
	Kjøleskapet har nettopp vært koblet fra strømmen for en viss tid.	Det tar noen timer før kjøleskapet blir helt kaldt.
Temperaturen i kjøleskapet er for høy men temperaturen i fryseren er passe	Kjøleskapet er innstilt på for høy temperatur.	Innstill kjøleskapet på en kaldere temperatur.

Hending	Mulig årsak	Løsning
Lyd og støy		
Høyere lydnivå når kjøleskapet går	Dagens kjøleskap har økt lagringskapasiteten og holder jevnere temperatur.	Det er helt normalt at lydnivået skal være høyere.
Høyere lydnivå når kompressoren starter	Kjøleskapet arbeider under høyere trykk i begynnelsen av gangsyklusen.	Dette er helt normalt. Lyden jevner seg ut mens kjøleskapet fortsetter å gå.
Vibrasjon eller klaprelyd	Gulvet er ujevnt eller svakt. Kjøleskapet gynger på gulvet når det beveges.	Kontroller at gulvet er plant og solid, og kan bære vekten av kjøleskapet.
	Gjenstander som plasseres på toppen av kjøleskapet vibrerer.	Ta vekk gjenstandene.
	Kjøleskapet berører vegger eller skap.	Flytt på kjøleskapet slik at det ikke berører veggen eller skapet.
Vann/fuktighet/is inne i kjøleskapet		
Det danner seg dråper på veggen inne i kjøleskapet	I varmt og fuktig vær øker isdannelse og "svetting".	Dette er normalt.
	Døren står på gløtt.	Se under problemet ved å åpne/lukke dørene.
	Døren er åpen for lenge eller for ofte.	Sørg for at døren ikke åpnes så ofte.
Vann/fuktighet/is utenfor kjøleskapet		
Det danner seg dråper på utsiden av kjøleskapet eller mellom dørene	Fuktig vær.	Dette er normalt i fuktig vær. Når fuktigheten går ned vil dråpene forsvinne.
	Døren står på gløtt, og det gjør at kald luft fra innsiden av kjøleskapet treffer varm luft utenfor.	Lukk døren ordentlig.

Hending	Mulig årsak	Løsning
Lukt i kjøleskapet	Kjøleskapet må rengjøres innvendig	Rengjør kjøleskapet inni med svamp, varmt vann og natron.
	Det er mat med sterk lukt i kjøleskapet.	Sørg for at maten er under tett lokk.
	Noen beholdere eller innpakkingsmaterialer lager sterk lukt.	Bruk en annen type beholder eller innpakkingsmateriale.
Åpning/Lukking av dører/skuffer		
Døren(e) vil ikke la seg lukke	Matvarer står i veien for døren.	Flytt på matvarene.
Døren(e) vil ikke la seg lukke	Døren ble lukket for hardt, slik at den andre døren gikk opp litt.	Lukke begge dørene forsiktig.
	Kjøleskapet står ikke i vater. Det gynger på gulvet når det beveges litt.	Juster skruen for høydejustering.
	Gulvet er ujevnt eller svakt. Kjøleskapet gynger på gulvet når det beveges.	Kontroller at gulvet er plant og solid, og kan bære vekten av kjøleskapet. La en snekker rette opp gulvet dersom det skråner.
	Kjøleskapet berører vegger eller skap.	Flytt på kjøleskapet.
Det er vanskelig å trekke ut skuffer	Matvarer kommer i klemme mot hyllen over.	Oppbevare færre matvarer i kjøleskapet.
	Skinne for skuffen er skitten.	Rengjør skuff og skinne.
Ismaskin		
Det kommer ikke is ut av ismaskinen	Isboksen er tom.	Når is faller ned i isboksen første gang skal ismaskinen være i gang.
	Temperaturen i fryseren er for høy.	Justere temperaturen i fryseren slik at det er mulig å lage isbiter. Når is faller ned i isboksen første gang skal ismaskinen være i gang.
	Vanntilførselen fra vannkranen er ikke åpnet.	Skru opp kranen og la det gå nok tid til at det kan lages isbiter. Når isen er ferdig skal ismaskinen være i drift.
	Døren til kjøleskapet eller fryseren er åpen.	Kontroller at begge dører er lukket.

Hending	Mulig årsak	Løsning
Det kommer ikke is ut av ismaskinen	Is har smeltet og frosset igjen rundt mateskruen på grunn av lite forbruk, temperatursvingninger og/eller strømbrydd.	Ta ut isboksen og tine innholdet. Rengjør isboksen, tørr og sett tilbake. Etter at ny is er laget, bør ismaskinen virke.
Stans i ismaskinen	Isbitene er klemt fast mellom armen på ismakeren og bakre del av isboksen.	Fjern isbitene som forårsaker stansen.
	Isbiter som er kjøpt eller laget et annet sted er blitt brukt i ismaskinen.	Bare isbiter som er laget i ismakeren må brukes i ismaskinen.
Det kommer ikke vann	Vanntilførselen er ikke åpnet. Se under "Ismakeren lager ikke is".	Åpne vanntilførselen.
	Døren til kjøleskapet eller fryseren er åpen.	Kontroller at begge dører er lukket.
Vannet har en rar lukt eller smak	Vannet har vært for lenge i tanken.	Tapp og hell ut 7 glass vann for å få friskt vann i tanken. Tapp og hell ut 7 glass vann til for å skylle tanken grundig.
	Skapet er ikke korrekt tilknyttet vanntilførselen.	Koble skapet til kaldvannsledningen som fører vann til springen på kjøkkenet.
Lyden av is som faller	Dette er den normale lyden som oppstår når is faller ned i isboksen. Styrken på lyden kan variere etter plassering av kjøleskapet.	
Lyden av vanntilførsel	Dette er den normale lyden som oppstår når det tappes vann i ismakeren etter at isen er ferdig og har falt ned i isboksen.	
Annet	Les avsnittet "Automatisk ismaker og ismaskin" i denne bruksanvisningen.	

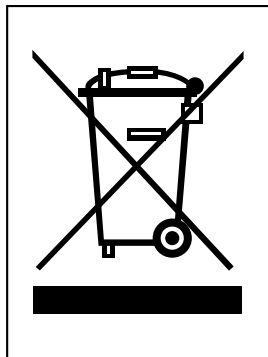

KASTE DET GAMLE APPARATET

1. Når dette symbolet med en søppeldunk med kryss på er festet til et produkt, betyr det at produktet dekkes av EU-direktivet 2002/96/EF.
2. Alle elektriske og elektroniske produkter skal kastes i atskilte gjenbruksstasjoner som er satt ut av statlige eller lokale myndigheter.
3. Riktig avfallshåndtering av det gamle apparatet bidrar til å forhindre mulige negative konsekvenser for miljøet og folkehelsen.
4. Hvis du vil ha mer detaljert informasjon om avfallshåndtering av gamle apparater, kan du kontakte lokale myndigheter, leverandøren av avfallshåndteringstjenesten eller butikken der du kjøpte produktet.

Det er normalt...

De følgende tilfeller er normal.

	Tilfeller	Løsning
Støy	Når du hører "Tak" eller "Took" lyd	Dette er lyden av forskjellige deler som utvider seg/ trekker seg isammen eller forskjellige kontroll-innretningers drift avhengig av temperatur-forandring innenfor kjøleskapet.
	Når du hører "Deureureuk~", "Dulkuk" eller "Woong" lyd	Dette er lyden av kompressor eller vifte drift når driften av kjøleskapet starter eller slutter. Dette er samme fenomen av lyden generert ved starting eller av-slåing av en motor på en bil.
	Når du hører "Kureureuk" lyd av flytende vann	Detter er lyden av kjølemedium-forandring betingelsen i fryser/kjøleskap. Når væsken forandres til gass, vil du høre lyden av flytende vann og når gass forandres til væske, vil du høre "Kureureuk" lyden.
	Når du hører lyden av vind slik som "Shoo~" eller "Shik" like etter at du lukker døren	Dette er lyden generert når det interne trykket er midlertidig senket når den varme luften kommer inn gjennom kjøleskapet eller fryser er avkjølt hurtig.
	Når du hører den vibrerende lyden	Hvis kjøleskapet er installert på et tre-gulv eller tre-vegg, eller hvis kjøleskapet ikke er nivilert riktig, kan lyden fra vibreringen være kraftig.
	Når du hører en høy lyd etter installasjon av produktet for første gang	Når du betjener kjøleskapet for første gang, vil kjøleskapet kjøre på høy hastighet for å avkjøle hurtig og lyden kan oppfattes høyere. Når den interne temperaturen faller under et visst nivå, vil lyden avta.
Dør åpen	Når døren er litt åpen etter lukking av døren	Avhengig av kraften eller hastighet ved lukking av kjøleskap eller fryser døren, kan døren åpnes litt og så bli lukket. Vær forsiktig med å lukke døren for hardt.
Ising / Dugg dråper	Når det er utviklet ising eller dugg-dråper på inner- eller yttersiden av kjøleskapet	Når ekstern luft strømmer inn til den kalde indre flaten av kjøleskapet, kan det utvikles ising/dugg-dråper. Spesielt, vil dette skje lettere når du åpner og lukker kjøleskap-døren oftere. Også hvis fuktigheten på det installerte stedet er høy eller under regnsesongen eller på en regnfull dag, kan det utvikles dugg-dråper på utsiden av kjøleskapet. Dette er et naturlig fenomen som forekommer under fuktig vær. Tørk vann-dråpene med en tørr klut.
Temperatur	Når fremsiden av kjøleskapet er varm	Hete-rør er installert rundt fremsiden på kjøleskapet og på deler av fryseren og kjøleskapet for å unngå at det skal utvikles dugg-dråper. Kjøleskapet kan føles varmere etter installasjonen eller under en het sommer, men dette er ikke noe problem og du kan være trygg.