

# Network Storage käyttöohjeet

## N1T1/N1A1



※ N1A1-malli ei tue ODD-toimintoa.

※ Ole hyvä ja katso lisätietoja tuotteesta osoitteessa [www.lg.com/nas](http://www.lg.com/nas)

# Turvallisuus varoitus



Merkintä	
1	Älä sijoita esineitä 15 cm läheisyyteen yksiköstä. Yksikkö saavuttaa korkeita lämpötiloja luoden polttovammariskin.
2	Käytä ainoastaan yhteensopivia laitteita, joissa on järjestelmäportti tai joilla on järjestelmän tai laitteiden vahingoittumisvaara.
3	Älä käytä vaihdoittuneita levyjä. Tuote voi vahingoittua.
4	Älä purkaa tai muuta järjestelmän rakennetta millään tavalla. Se voi aiheuttaa sähköiskun.
5	Järjestelmän osia käsiteltäessä noudata käsikirjan ohjeita tarkasti. Komponenttien takaosan juotosten fyysinen kontakti voi aiheuttaa vakavan vammautumisen.
6	Järjestelmää kuljetettaessa kytke ensin järjestelmä pois ja vedä yksikkö pois virtalähteestä. Virtajohtojen äkillinen veto voi aiheuttaa vakavaa vahinkoa järjestelmälle. Löysät kaapelit voivat aiheuttaa vammautumisen.
7	Ole varovainen järjestelmää käsiteltäessä, jottei kovalevyn tiedot vahingoitu. - Ole varovainen ettet kolautta tai altista järjestelmää äärimmäsille lämpötiloille, koska se voi vahingoittaa herkkää kovalevyä. - Ole varovainen sähköä päälle kytkettäessä, koska tällöin kaikki ulkoiset kolahdukset järjestelmään voivat vahingoittaa kovalevyn tietoja. - Valmistaja kieltäytyy kaikesta kovalevyllä olevien tietojen häviämistä vastuusta.
8	Liitty HDD: ja tietojen vahingoittumiseen: - järjestelmän asennuksen tai pois kytkennän aikana varmista, että järjestelmä ei koe minkäänlaisia ulkoisia iskuja. - HDD:n käytön aikana tapahtuvat lyhyet jännitepiikit ja pysähtymiset voivat aiheuttaa järjestelmän pois ja päälle kytketymisen nopeasti. - Saattaa ilmetä äkillisiä sähkökatkoksia toiminnan aikana - Vältä järjestelmän siirtämistä HDD:n käytön aikana, joka voi aiheuttaa ulkoisen fyysisen iskun - uusien niteiden konfiguroinnin aikana. i) Jos käytön aikana olemassaolevat niteet pyyhitään ja luodaan uusia eriä, tietoa hukkuu. ii) Ennen uusien erien konfigurointia jokaisen käyttäjän on tehtävä varmuuskopio tiedoista, ja aina uusia eriä luodessa varmistaa palautuksen mahdollisuus. - esim. viirustartunnat.  ※ Tee aina varmuuskopio kovalevyn tiedosta vahingossa tapahtuvien tietojen häviämisen välttämiseksi.
9	- Jos järjestelmänvalvoja unohtaa salasanan, palautus on mahdotonta. Suojaa sii salasanaa. ※ Luodaksesi uuden salasana, järjestelmä on käynnistettävä uudelleen. Tässä tapauksessa kaikki tiedot hukkuvat ja tietojen palautus on mahdotonta turvallisuussyistä. Valmistaja kieltää kaikki vastuut yllämainitun sattuessa.
10	Mikäli kansi poistetaan toiminnan aikana, käyttäjä vaarantaa sähköiskun, vammautumisen ja järjestelmän vahingoittumisen.

# Turvallisuus varoitus



Merkintä	
1	Älä käytä vahingoittuneita sähköjohtoja. Tämä voi aiheuttaa sähköiskun ja tulipalovaaran.
2	Käytä maadoitettua johtoa ja maadoitettua pistoketta sähköiskun ja komponenttien vahingoittumisen ehkäisemiseksi.
3	Älä käsittele sähköjohtoa märillä käsillä, koska se voi aiheuttaa sähköiskun ja vammautumisen.
4	Kun poistat pistokkeen pistorasiasta, varmista, että pidät pistoketta, etkä johtoa. Muuten tämä voi aiheuttaa pistokkeen vahingoittumisen ja jopa tulipalon.
5	Tarkista aina ja käytä oikeaa jännitettä sähköiskuvaaran, järjestelmän vakavan vammautumisen ja tulipalon ehkäisemiseksi.
6	Käytä aina maadoitettuja johtoja ja maadoitettuja pistokkeita oikeilla kapasiteeteilla (jännite / virta) vaaran, sähköiskun ja vammautumisen ehkäisemiseksi.
7	Jos ilmenee melua, joka lähtee sähköjohtoista tai pistokkeista, vedä pois ja ota yhteys Palvelukeskukseen tulipalon ja vammautumisen ehkäisemiseksi.
8	Varmista, että sähköjohdot on liitetty oikein pistokkeisiin tulipalon ehkäisemiseksi.
9	Varmista, että sähköjohdot ovat ehjät eikä niiden päälle ole laitettu painavia esineitä. Pidä sähköjohdot kaukana lapsista ja kotieläimistä. Vahingoittuneet Johdot voivat aiheuttaa sähköiskun tai tulipalon.
10	Pidä virtajohdot ja pistokkeet aina puhtaina tulipalon ja sähköiskun Ehkäisemiseksi.
11	Jos kosteutta pääsee järjestelmään, kytke virta välittömästi pois Ja ota yhteys palvelukeskukseen välttääksesi järjestelmän vahingoittumisvaara, Sähköisku ja tulipalo.
12	Älä estä tuulettimia, koska se voi johtaa järjestelmän vahingoittumiseen.
13	Ennen järjestelmän puhdistamista kytke aina virta pois vahingon ja Sähköiskun välttämiseksi.
14	Salamien ja myrskyjen sattuessa poista järjestelmä välittömästi virtalähteestä järjestelmän vahingoittumisen ehkäisemiseksi.
15	Jos järjestelmä tippuu, ota yhteys huoltokeskukseen neuvon ja mahdollisen huollon saamiseksi. Tämän väliin jättäminen luo vahingoittumisen, tulipalon ja sähköiskun riskin.
16	Pidä järjestelmää kaukana suorasta auringonvalosta yllämpenemisen ja laatikon sulamisen ehkäisemiseksi, joka voi päätyä tulipaloon ja vammautumiseen.
17	Älä sijoita tulenarkoja esineitä, kynttilöitä tai tupakkaa järjestelmän päälle, koska se voi aiheuttaa tulipalon

# Turvallisuus varoitus

---



Merkintä	
18	Jos tunnet savun hajun tai savun tulevan järjestelmästä, vedä pistoke heti virrasta ja ota yhteys huoltokeskukseen.
19	Pidä lämmityslaitteet ja muut sähkökomponentit kaukana järjestelmästä laatikon sulamisen ehkäisemiseksi, ja näin vahinkovaaran, tulipalon ja sähköiskun ehkäisemiseksi.
20	Ennen järjestelmän purkamista varmista aina, että sähkökaapeli on vedetty pistorasiasta.
21	Älä purkaa virran syöttöä, sähköiskuvaaran ehkäisemiseksi.
22	Pidä lapset kaukana järjestelmästä, koska osien suuhun laittaminen voi aiheuttaa vakavia vammoja. Jos kuitenkin sattuisi osan nieleminen, kuten ruuvin, on otettava heti yhteys lääkäriin.
23	Varmista, että johdot ovat aina siististi järjestetyt eivätkä ole juuttunut järjestelmän tai muun raskaiden esineiden alle. Sähköjohtoa liitettäessä ja poistettaessa ole varovainen pistokkeen käsittelyssä sähköiskuvaaran ehkäisemiseksi. Varmista, ettei laatikon sisällä ole irtonaisia tai altistettuja metalliesineitä, vahingoittumisen, tulipalon ja sähköiskuvaaran ehkäisemiseksi.
24	Varmista, ettei käsiä käytetä koskaan, järjestelmän vahingoittumisen ja sähköiskun ehkäisemiseksi. Käytä aina ruuviavainta järjestelmän sisällä työskennellessä.
25	Varmista, ettei käsiä koskaan käytetä järjestelmän vahingoittamisen ja sähköiskun ehkäisemiseksi. Käytä aina ruuvimeisseleitä järjestelmän sisällä työskentelemiseksi.

# ■ Sisällysluettelo ■

<b>1. Tuotokuvaus</b>	<b>08</b>
- 1 Tuotteen ominaisuudet	08
- 2 Tuotteen osat ja tuettu OS	09
- 3 Jokaisen osan nimi	10-11
<b>2. LED-paneeli ja toimintopainikkeet</b>	<b>12</b>
- 1 LED-paneeli	12
- 2 USB-varmuuskopiointi	13
- 3 ODD-varmuuskopiointi (N1T1-malli tukee)	14
<b>3. Tilakytin</b>	<b>15</b>
- 1 Tilakytin asetukset	15
- 2 Ulkoisen HDD:n liitäntä	16-17
- 3 Ulkoisen HDD:n käyttö	18
- 4 Ulkoisen HDD:n irrotus	19
- 5 Ulkoisen HDD:n kapasiteetin muutos	20
- 6 Ulkoisen ODD:n liitäntä (N1T1-malli tukee)	21-22
- 7 Ulkoisen ODD:n käyttö (N1T1-malli tukee)	23
- 8 Ulkoisen ODD:n irrotus (N1T1-malli tukee)	24
<b>4. P Tuotteen asennus - Network Storage asennus</b>	<b>25-27</b>
<b>5. Ohjelman asennus</b>	<b>28</b>
- 1 Ominaisuudet ja tuettu OS-ympäristö	28
- 2 NAS Detector asennus	29
<b>6. Network Storage käyttö</b>	<b>30</b>
- 1 NAS Detector käyttö	30-32
- 2 WEB-valikon käyttö	33
- 3 Verkkokansion käyttö	34
- 4 NAS Monitor käyttö	35-36
<b>7. Verkon käyttö</b>	<b>37</b>
- 1 Liitäntä Windows OS liittymässä	37-38
- 2 Liitäntä MAC OS liittymässä	39-40
- 3 Liitäntä Linux OS liittymässä	41-42

<b>8. Järjestelmän asetus</b> .....	<b>43</b>
- 1 Verkoasetus .....	43-45
- 2 Etäkäyttö .....	46-47
- 3 Päivämäärän ja ajan asetus .....	48
- 4 Kiintolevyn asetus .....	49
- 5 Viallisten lohkojen palautus (Aktiivinen BSR) .....	50
- 6 Selektiivinen peili (Selektiivinen tiedon suojele kansioille) .....	51-52
- 7 Virransyötön hallinta .....	53-54
- 8 Kieliasetus .....	55
- 9 Ohjelmisto .....	56
-10 Alustus ja konfigurointiarvojen varmuuskopiointi .....	57
-11 Sähköpostin hälytysasetus .....	58
-12 Tilojen vahvistus ja tiedon asetus .....	59-60
-13 Lokin tarkastus .....	61
<b>9. LG Network Storage jakeluasetus</b> .....	<b>62</b>
- 1 Käyttäjäasetus .....	62-63
- 2 Kansion luonti/poisto/muokkaus/asetusvaltuutus .....	64
<b>10. Tiedoston varmuuskopiointi</b> .....	<b>65</b>
- 1 DVD (NIT1-malli tukee) .....	65-66
- 2 USB-varmuuskopiointiasetus .....	67-71
- 3 Varmuuskopiointin ajastaminen & palauttaminen (NIT1-malli tukee) .....	72-85
- 4 Aikakone .....	86
<b>11. Tiedoston jakelupalvelu</b> .....	<b>87</b>
- 1 Tiedostopalvelin .....	87-88
- 2 Torrent .....	89
- 3 Verkkotulostin .....	90-92
<b>12. Multimediapalvelu</b> .....	<b>93</b>
- 1 DLNA .....	93-96
- 2 iTunes .....	97

---

13. Ylävalikko .....	98
- 1 Tiedostojen katseluohjelma .....	98-99
- 2 Minun tietoni .....	100
14. Mobile UI - tarkoitettu käytettäväksi iPhonessa .....	100-101
15. Network Storage hallinta ja itsediagnoositoiminto .....	102-103
16. Verkon jakelulaitteen käyttöönotton menetelmä .....	104-105
17. Asentaminen tietokoneeseen, jossa ei ole optista levyasemaa	106
18. LG Network Storage alustus .....	107
19. Liite : Avoimen lähteen ohjelmiston tiedotus .....	108-110

# 1-1. Tuotekuvas Tuotteen ominaisuudet

- 1** Voit käyttää LG Network Storage perustoimintoja, kuten, tiedon tallennusta ja jakelutoimintoa Windows-, Mac- ja Linux-käyttöliittymissä.



- 2** Voit käsitellä tietoa turvallisemmin ja tehokkaammalla tavalla toissijaisella tiedon varmuuskopiointilla sisäisen DVD-aseman välityksellä.



- 3** DVD-asemaa voidaan käyttää suoraan tiedon kopioimiseen levyltä LG Network Storage.



- 4** Voit helposti tallentaa liikkuvan laitteen (USB) sisältöä tai levyn sisältöä (CD/DVD) LG Verkostomuistiin ilman PC:n keskeytystä vain varmuuskopiopainiketta käyttämällä.



※ N1A1-malli ei tue ODD-toimintoa.



# 1-2. Tuotekuvaus Tuotteen osat ja tuettu OS

 Kiitos ostopäätöksestänne hankkia LG NETWORK STORAGE.  
Tarkasta, että pakkaus sisältää seuraavat osat.



Tässä käytt ohjeessa sisältämät valokuvat tai kuvat voivat muuttaa laitemallin osien mukaisesti.

## • Tuettu OS

LG Network Storage

- Windows XP, Server 2003, Vista, Windows 7
- Mac OS 10.x tai uudempi
- Linux (Fedora, Suse, Ubuntu)

Tuettu OS

Tuettu OS	Tuettu OS
NAS Detector	Windows XP, Server 2003, Vista, Mac OS 10.x tai uudempi, Windows 7
NAS Monitor	Windows XP, Server 2003, Vista, Windows 7
Nero BackItUp & Burn	Windows XP(SP2 tai uudempi), Server 2003, Vista, Windows 7
Acrobat Reader	Windows, Mac
Flash Player	Windows, Mac
Installation wizard	Windows XP(SP2 tai uudempi), Vista, Windows 7

# 1-3. Tuotekuvaus Jokaisen osan nimi

 Tutustu huolellisesti tuotteen osien nimityksiin.

(Etuosa)

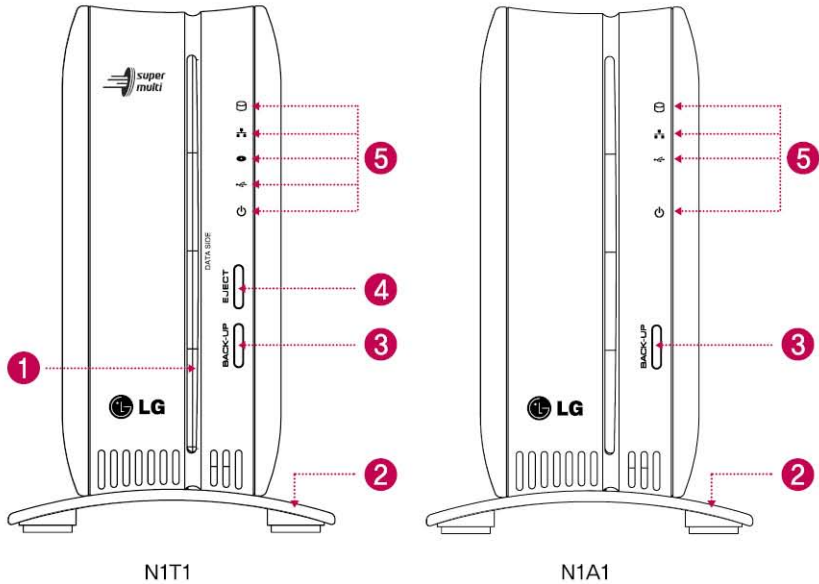

**1** ODD levyura : Levy asetetaan tähän uraan.

Sinun tulisi asettaa levy niin, että sen kirjoituspuoli on kuten datapuoli.

※ Lisävarusteet voivat muuttua tuotemallin mukaisesti.

※ N1T1-malli sisältää uratyypin DVD-aseman ja se ei tue Blu-ray-levyjä/8cm levyä.

**2** Jalusta : Voit sijoittaa Network storage päärungon turvallisesti.

**3** Varmuskopiopainike : Levyn tai USB:n varmuuskopiopainike NAS:lle.

**4** ODD poistopainike : Levyn poistopainike.

**5** LED-paneeli (Katso sivu 12)

※ N1A1-malli ei tue ODD-toimintoa.

# 1-3. Tuotekuvaus Jokaisen osan nimi

(Back)

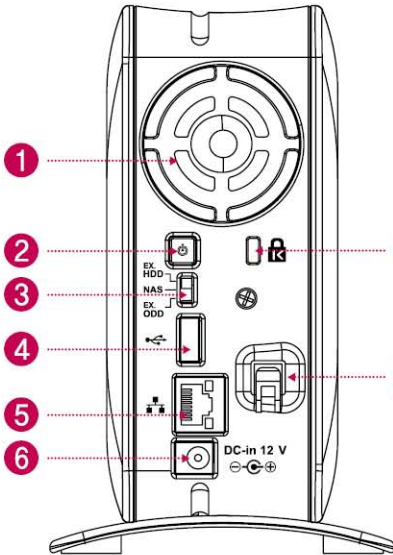

N1T1

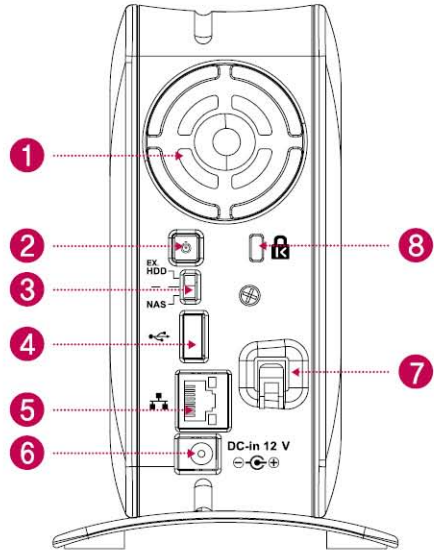

N1A1

- 1 Tuuletin
- 2 Virtapainike : Virransyötön kytchentään päälle ja pois päältä
- 3 Tilanvaihtokytkin
- 4 USB-väylä : USB 2.0 liitäntä
- 5 LAN-väylä : LAN-kaapelin liitäntäpaikka.
- 6 DC-väylä : Virransyötön adapterin liitäntäpaikka.
- 7 Adapterin johtopidike : Adapterin johdon kiinnityspaikka joka estää sitä putoamasta alaspäin.
- 8 Kensington lukko : Varkaudenesto lukitusrengas.

※ N1A1-malli ei tue ODD-toimintoa.

## 2-1. LED-paneeli ja toimintopainikkeet LED-paneeli

 Tarkasta LED-paneeli.

(Etuosa)

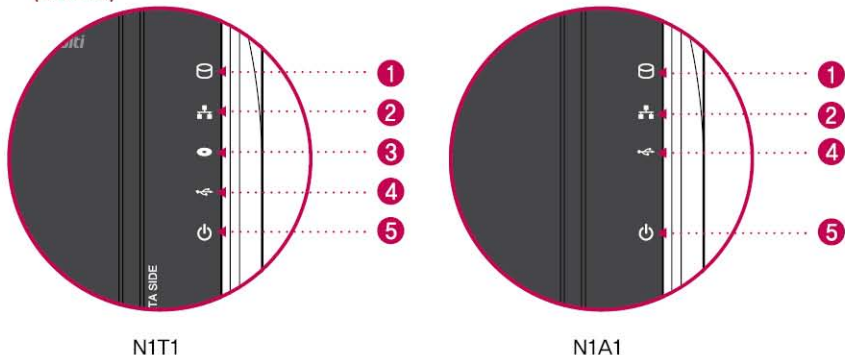

- 1 HDD** : Näyttää toimintatilan kiintolevyn lukemisen/kirjoittamisen aikana. Vilkkuu kiintolevyn lukemisen/kirjoittamisen aikana.
- 2 LAN** : LAN: Näyttää verkon liitännätilan. Kytkeytyy päälle verkkoliitännän aikana ja sammuu kun verkkoliitäntä on käyttämätön. Sammuu käytettäessä ulkoista kiintolevyä tai optista levyasemaa jolloin verkkoliitäntä on käyttämätön.
- 3 ODD** : ODD: Näyttää optisen levyaseman luku-/kirjoitustilan, levyn tunnistuksen ja varmuuskopiointiin. Kytkeytyy päälle levyn tunnistuksen aikana ja osoittaa vilkkumalla levyn luku-/kirjoitustilaa ja varmuuskopiointia. Lisäksi kytkeytyy päälle käytettäessä optista levyasemaa.
- 4 USB** : Näyttää USB-laitteen tunnistuksen sekä varmuuskopiointin toimintatilan. Kytkeytyy päälle liitettäessä USB-laitteen ja vilkkuu varmuuskopiointin aikana.
- 5 POWER** : Näyttää virransyötön toimintatilan.

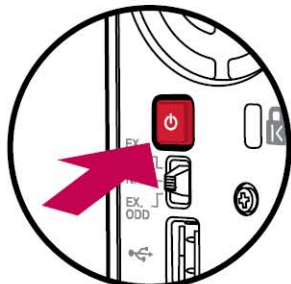

(Takaosa)

- Virransyötön kytkentään päälle ja pois päältä (VIRTA-painike takaosassa)

### Virransyötön päällekytkentä

Kun VIRTA-painiketta painetaan takaosasta, LG Network storage käynnistyy ja hälytysääni on kuultavissa kun laite on käyttövalmis.

### Virransyötön sammutus

Kun VIRTA-painiketta painetaan takaosasta, sammutusjakso käynnistyy ja äänimerkki on kuultavissa.

## 2-2. LED-paneeli ja toimintopainikkeet

### USB-varmuuskopiointi

 Voit varmuuskopioida USB:n tiedot Network storage kiintolevylle varmuuskopiopainiketta käyttämällä.

#### 1. Liikkuvan muistilaitteen tietojen varmuuskopiointi (USB) LG Network storage.

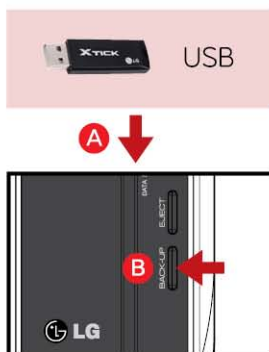

- A** Aseta USB-laite Network storage.
- B** Paina varmuuskopiointipainiketta.
- C** Kun ODD media (CD/DVD) ja USB ovat liitettyinä samanaikaisesti, varmuuskopiointi suoritetaan laitteelle joka on tunnistettu viimeiseksi. (NIT1-malli tukee)
- D** LED-paneelin USB-osio vilkkuu ja osoittaa, että varmuuskopiointi on käynnissä.
- E** Kun varmuuskopiointi on valmis, äänimerkki on kuultavissa ja LED-paneelin USB-osio lopettaa samanaikaisesti vilkkumisen ja muistilaitteen valmistajan nimellä luodaan kansio käyttö-/varmuuskopio-/USB-kansioon. Tämä erottaa sen selkeästi muista laitteista tulevaisuudessa. Lisäksi varmuuskopiointipäivän mukainen alakansio luodaan ja koko USB-laitteen sisältö tallennetaan LG Network storage .

Kansion nimi luodaan automaattisesti seuraavalla tavalla.

Tallennuspaikka	Luodun kansion nimi
käyttö/varmuuskopio/USB	Muistilaitteen valmistajan nimi, sarjanumero/varmuuskopioitujen tiedoston tyyppi/päivät milloin kansio on luotu.

※ Jos kysymyksessä on yksinkertainen varmuuskopiointi kun samaa tallennuslaitetta varmuuskopioidaan useita kertoja, kaikki viimeisimmät varmuuskopioitavat tiedostot tallennetaan viimeisimpään varmuuskopiokansioon. Jos varmuuskopioit yli kaksi kertaa saman päivän aikana, sarjanumero lisätään päiväkseen taakse. Ensimmäisen kerran luodussa kansiossa on kaikki ulkoisen tallennuslaitteen tiedot tallennettuna. Kansioissa, jotka on luotu jälkepäin, lisätyt kansiot ja tiedostot tallennetaan verraten niitä viimeisimpään varmuuskopiopäiväkseen.

※ Katso kohdasta 10-2 lisätietoja, Tiedoston varmuuskopiointiin ja USB:n varmuuskopiointiin asetus.

## 2-3. LED-paneeli ja toimintopainikkeet

### ODD-varmuuskopiointi

 Toiminto, joka mahdollistaa optiselle levylle, kuten CD/DVD tallennettujen tiedostojen varmuuskopiointiin LG Network storage.

#### 2. Optisen levyn tietojen varmuuskopiointi LG Network storage.

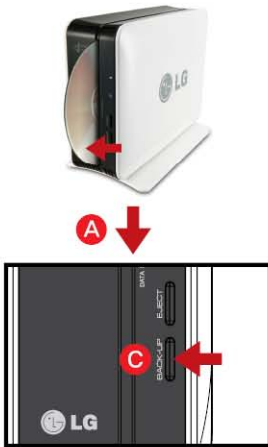

- A** Aseta varmuuskopioitava optinen levy LG Network storage DVD-asemaan.  
※ Aseta levy nuolen osoittamaan suuntaan niin, että tiedon kirjoituspuoli on kuvan osoittamalla tavalla.
- B** Kun optinen levy on tunnistettu, hälytysääni on kuultavissa ja LED-paneelin ODD-osio kytkeytyy päälle.
- C** Kun painat varmuuskopiointipainiketta, varmuuskopioitava tieto tai kuva on ODD varmuuskopiointitilan mukainen webissä asetetulla tavalla.  
※ Oletusarvo on tiedoston varmuuskopiointi.
- D** Kun varmuuskopiointi on käynnissä, LED-paneelin ODD-osio vilkkuu osoittaen, että toiminta voidaan tarkastaa.
- E** Kun varmuuskopiointi on valmis, hälytysääni on kuultavissa ja samanaikaisesti optinen levy poistetaan laitteesta. Ja LED-paneelin ODD-osio sammuu samanaikaisesti.

#### Datan varmuuskopiointi

Toiminto, joka mahdollistaa levyn sisällön varmuuskopioimisen LG Network storage. Kun valitset varmuuskopiointitoiminnon, kansiot luodaan varmuuskopiointipäivän mukaisesti ja käyttäjän data varmuuskopioidaan /käyttö-/varmuuskopio-/levydata-kansioon. Mikäli suoritat varmuuskopiointiin yli kaksi kertaa samana päivänä, sarjanumero lisätään päiväyksen taakse.

#### Kuvan varmuuskopiointi (ISO-tiedosto)

Toiminto levyn sisällön kopioimiseen ISO-kuvatiedostomuodossa. Kun varmuuskopiointi on valmis, tiedoston nimi määritetään varmuuskopiointipäiväyksen mukaisesti /käyttö-/varmuuskopio-/levykuva-kansioon ja käyttäjän data varmuuskopioidaan. Mikäli suoritat varmuuskopiointiin useita kertoja samana päivänä, numero lisätään päiväyksen taakse varmuuskopiointijärjestyksen mukaisesti.

※ N1A1-malli ei tue ODD-toimintoa.

## 3-1. Tilakytkin Tilakytkimen asetus

Network storage takaosassa sijaitseva tilakytkin tukee 3 NAS-toimintoa. Nämä toiminnot ovat ulkoinen HDD/NAS/ulkoinen ODD.

### 1. Tilakytkimen asetus

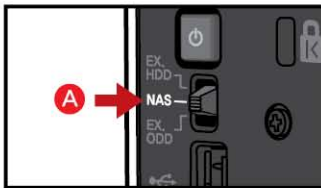

- A** Voit käyttää Verkostomuistia tilassa "NAS".  
※ Tilan vaihto NAS-tilan käytön aikana

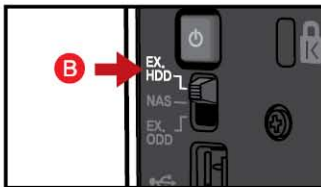

- B** Esimerkki. HDD-tilassa voit liittää Network storage ja PC:n USB-kaapelia käyttämällä ja käyttää sitä kuten ulkoista kiintolevyä.

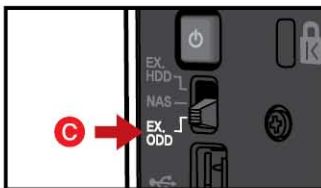

- C** Esimerkki. ODD-tilassa voit käyttää Verkostomuistia ja PC:tä ja käyttää sitä kuten ulkoista ODD:tä (optinen tallennuslaite).

### ⚠ Huomio

- ※ Mikäli muutat kytkimen eri tilaan ennen äänimerkin kuulumista, kytkimen toiminto ei ehkä tule käyttöön.
- ※ Mikäli vaihdat kytkimen asentoa käytön aikana, vastaava toiminto epäonnistuu ja vastaavan tilakytkimen toiminto suoritetaan. Esimerkiksi jos vaihdat tilakytkimen NAS-tilassa web-poltton, varmuuskopiointiin tai x-hdd-muodon aikana, vastaava toiminto voi epäonnistua tai käyttöhäiriöitä voi esiintyä.

### ⚠ Huomio koskien ulkoisen HDD/ODD käyttöä

- ※ Ulkoisen HDD:n ja ulkoisen ODD:n maksimikapasiteetti tukee USB 2.0 liitäntää.

- ※ N1A1-malli ei tue ODD-toimintoa.

## 3-2. Tilakytin Ulkoisen HDD:n liittäminen

 Toiminto, millä ulkoinen HDD liitetään sisäiseen Network storage HDD:n käyttäjän PC:lle USB-kaapelia käyttämällä jolloin tämän jälkeen sitä voidaan käyttää kuten ulkoista HDD:tä.

### 1. Liittäminen



**A** Paikanna esimerkin tilakytin HDD.

**B** Kun toiminnan valmistelu on valmis, vastaavan toiminnon kuvake Network storage etuosassa syttyy ja äänimerkki on kuultavissa.



**C** Liitä USB-kaapeli Network storage takaosan USB-väylään ja käyttäjän PC:n USB-väylään niin, että ne ovat liitetyssä tilassa.

**D** Vahvista, tunnistaanko ulkoinen kiintolevy-asema käyttäjän PC:n toiminnossa minun tietokone.





## 3-2. Tilakytkin Ulkoisen HDD:n liittäminen

※ Ulkoisen HDD:n tiedostojärjestelmä alustetaan NTFS:lle. Macintosh-liittymässä vain NTFS lukua tuetaan ja siksi sinun on asennettava erillinen käyttöliittymä NTFS:n kirjoittamista varten. Mikäli suoritat formatoinnin toiminnalla FAT32, ongelmia voi esiintyä myöhemmin kun palaat takaisin NAS-tilaan.

**Vihje**

Tarkastusmenetelmät, onko ulkoinen HDD tunnistettu vai ei, ovat kuvattu seuraavana käyttöjärjestelmien mukaisesti.



**A** Windows : Minun tietokone toiminnassa se tunnistetaan kuten "LG-NAS" ja sitä voidaan tarkastella ohjauspaneelissa [lyyasema].

<Ulkoinen HDD tunnistettu Windows XP:ssä>



<Ulkoinen HDD tunnistettu Ubuntu työpöydällä>



<Ulkoinen HDD:n tiedot Ubuntu levyhallinta työkalussa>

**B** Linux : Ulkoisen HDD:n kuvake näkyy työpöydällä ja voit tarkastella tietoja kohdassa [järjestelmä->hallinta->levytyökälut].



<Ulkoinen HDD tunnistettu työpöydällä>

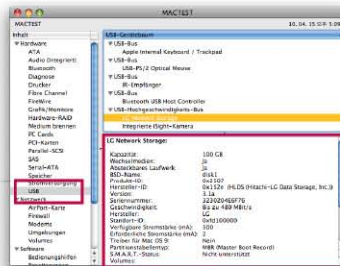

<Ulkoinen HDD:n tiedot näkyvissä järjestelmätiedoissa>

**C** Macintosh : Ulkoisen HDD:n kuvake näkyy työpöydällä ja voit tarkastella tietoja kohdassa [käyttö->Näytä järjestelmän tiedot -> USB].

## 3-3. Tilakytkin Ulkoisen HDD:n käyttö

---

- A** Tarkasta, että USB on liitetty Network storage ja PC:lle oikein.



- B** Avaa ulkoinen HDD kohdassa minun tietokone.

- C** Vedä tai kopioi ja palauta käyttäjän PC:n data ulkoiselle HDD:lle. Tai poista tai lue ulkoisen HDD:n dataa.

### **Huomio**

- ※ Sinun täytyy odottaa niin kauan, kunnes siirto on päättynyt tiedon siirtämisen aikana ulkoiselle HDD:lle. Käyttäjän PC:n data tai ulkoisen HDD:n data voi vahingoittua, jos irrotat USB-kaapelin tai jos vaihdat Network storage tilakytkimen tilaa siirron aikana.

## 3-4. Tilakytkin Ulkoisen HDD:n irrotus

1. Irrota ulkoinen HDD huolellisesti käyttäjän PC:stä.

- A Windows :** Valitse ulkoinen HDD-aseman näkyvissä olevasta viestistä kun klikkaat huomiokentän kuvaketta, ja poista se tämän jälkeen. Alapuoella oleva ulkoisen HDD:n poistoviesti voi poiketa riippuen käyttäjän PC:n asetuksista.

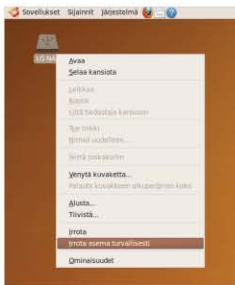
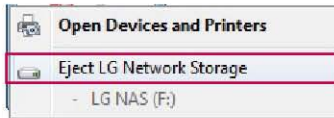

- B Linux :** Klikkaa ulkoisen HDD:n oikeaa painiketta ja paina tämän jälkeen toimintoa [Irrota asema turvallisesti].

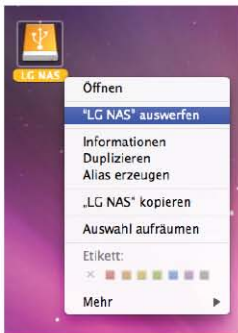

- C Macintosh :** Klikkaa työpöydällä olevaa ulkoisen HDD:n oikeaa painiketta ja paina tämän jälkeen toimintoa ["LG NAS" auswerfen].

2. Irrota USB-kaapeli käyttäjän PC:stä.

### Huomio

- ※ Mikäli muutat Network storage tilakytkimen eri tilaan kuin esimerkissä kuvattu. HDD muunnetaan toimintoon missä tilakytkin sijaitsee. Mikäli muutat tilakytkimen eri tilaan ulkoisen HDD:n ollessa liitettynä, ulkoinen HDD häviää käyttäjän PC:ltä.

## 3-5. Tilakytkin Ulkoisen HDD:n kapasiteetin muutos

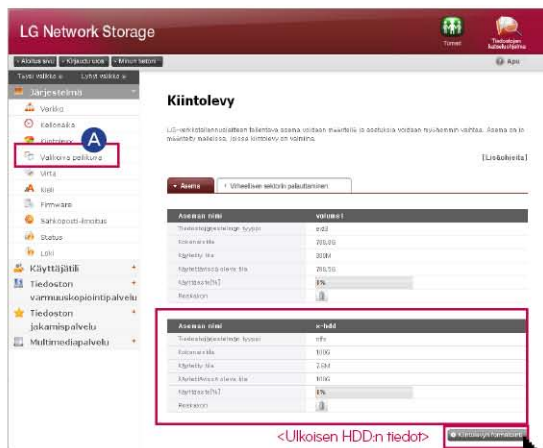

**A** Mikäli haluat muuttaa ulkoisen HDD:n kapasiteettia tai "kiintolevyn" muotoa, paina painiketta "Kiintolevyn formatointi".

※ x-hdd tilavuus on nähtävissä [kiintolevy] järjestelmänhallinnan asetuksissa ja web-valikko näyttää ulkoisen HDD:n tiedot.



**B** Valitse [HDD format alue] HDD ponnahdusikkunasta ja siirrä "ulkoisen HDD:n" liukupalkkia ulkoisen HDD:n kapasiteetin asettamiseksi ja paina tämän jälkeen painiketta [Kiintolevyn formatointi].

- ※ Ulkoisen HDD:n kapasiteettialue on mahdollista asettaa 10GB-400GB välille.
- ※ Valitsemasi data [HDD format alue] poistetaan täydellisesti.

## 3-6. Tilakytkin Ulkoisen ODD:n liittäminen

※ Ulkoisen ODD:n toiminta on liittää Network storage sisäinen ODD käyttäjän PC:lle USB-kaapelia käyttämällä ja käyttää sitä kuten yleistä ulkoista ODD:tä.

### 1. Liittäminen



**A** Siirrä esimerkin tilakytkin. ODD.

**B** Kun ulkoisen ODD:n valmistelu on valmis, äänimerkki on kuultavissa ja Network storage etuosassa oleva ODD-kuvake palaa.

**C** Liitä USB-kaapeli Network storage takaosan USB-väylään ja käyttäjän PC:n USB-väylään niin, että ne ovat liitetyssä tilassa.

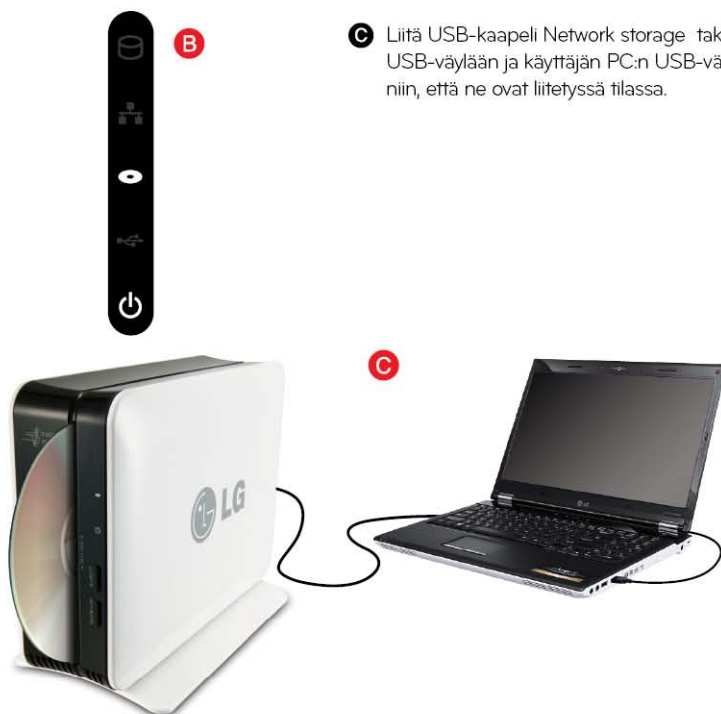

※ N1A1-malli ei tue ODD-toimintoa.

## 3-6. Tilakytkin Ulkoisen ODD:n liittäntä

2. Tarkasta ulkoinen ODD-asema PC:ltä.  
Mallin nimi on "HL-DT-ST DVD-RAM GA31N!"

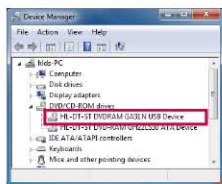

< Ulkoinen ODD tunnistettu Windows XP:ssä >

**A** Windows : Windows XP tunnistaa toiminnossa minun tietokone "DVD-RAM-aseman", Windows Vista "DVD RW-aseman" ja voit tarkastella sitä ohjauspaneelin kohdasta [DVD/CD-ROM-drives]. Asema voi näkyä myös "CD-asemana" jos levy on ollut sisällä liittäjän aikana tai jos käyttäjän PC:llä on käytetyn ohjelman liittymäongelmia.



< Ulkoinen ODD tunnistettu Ubuntu työpöydällä >



<Ulkoinen ODD:n tiedot Ubuntu levyhallinta työkalussa>

**B** Linux : Kun levy on paikallaan, ulkoisen ODD:n kuvake näkyy työpöydällä ja tiedot ovat tarkastettavissa kohdassa [järjestelmä->hallinta->levytyökälu].



< Ulkoinen ODD tunnistettu työpöydällä >

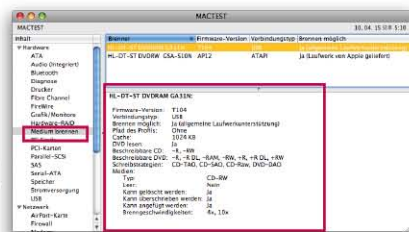

<Ulkoinen ODD:n tiedot näkyvissä järjestelmätiedoissa>

**C** Macintosh : Kun levy on paikallaan, ulkoisen ODD:n kuvake näkyy työpöydällä ja tiedot ovat tarkastettavissa kohdassa [käyttö->Näytä järjestelmän tiedot->levyn poltto].

※ N1A1-malli ei tue ODD-toimintoa.

## 3-7. Tilakytkin Ulkoisen ODD:n käyttö

### 1. Käyttöohjeet



**A** Ku CD- tai DVD-levy on asetettu paikalleen, odota kunnes tunnistus on valmis.

**B** Voit tallentaa tai toistaa levyä käyttämällä käyttäjän PC:n ODD:lle vastaavaa ohjelmaa.

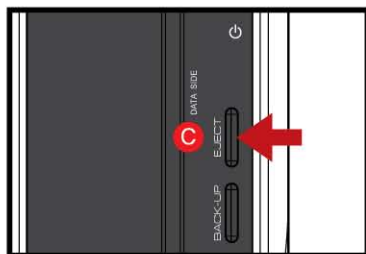

**C** Mikäli haluat poistaa levyn, paina Network storage etuosan poistopainiketta EJECT.

※ N1A1-malli ei tue ODD-toimintoa.

## 3-8. Tilakytkin Ulkoisen ODD:n irrotus

### 1. Poista ulkoinen ODD turvallisesti PC:ltä.

- A Windows :** Valitse ulkoisen ODD-aseman näkyvässä olevasta viestistä kun klikkaat huomiokentän kuvaketta, ja poista se tämän jälkeen. Alapuolella oleva ulkoisen ODD:n poistoviesti voi poiketa riippuen käyttäjän PC:n asetuksista.

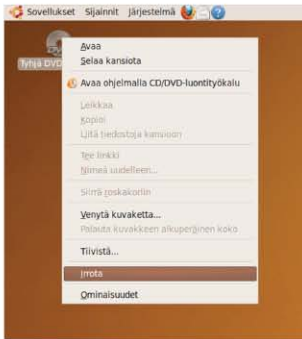

- B Linux :** Jos levy on paikallaan, klikkaa ulkoisen ODD:n oikeaa painiketta työpöydällä ja paina tämän jälkeen toimintoa [Irrota].



- C Macintosh :** Jos levy on paikallaan, klikkaa ulkoisen ODD:n oikeaa painiketta työpöydällä ja paina tämän jälkeen toimintoa [„Untitled 1“ auswerfen].

### 2. Irrota PC:lle liitetty USB-kaapeli.

Jos muutat NAS-tilakytkimen eri tilaan joka ei ole esimerkissä: ODD muunnetaan toimintoon missä tilakytkin sijaitsee. Mikäli muutat tilakytkimen eri tilaan ulkoisen ODD:n ollessa liitettynä, ulkoinen ODD häviää käyttäjän PC:ltä.

※ N1A1-malli ei tue ODD-toimintoa.



## 4. PTuotteen asennus Network Storage asennus

 DHCP-palvelimen ympäristössä ja sen jälkeen, kun Verkstomuusti on liitetty IP-verkon jakelulaiteeseen/kytkimeen/keskukseen, valitse automaattinen IP:n vastaanotto jolloin verkkotiedot palautetaan DHCP-palvelimelta. Jos käytät tiettyä IP-osoitetta joka on määritelty sinua varten verkon IP-hallinnasta, voit helposti asentaa jos haluat valmistella IP-osoitteen vastaanoton määrittelyn, aliverkon peiton, vakioväylän, DNS-tiedot.

1. Liitä Network storage LAN-väylä verkkolaitteen LAN-väylään (IP-verkon jakelulaite/reititin/keskus/kytkin) käyttämällä mukana toimitettua LAN-kaapelia tai liitä suoraan PC:n LAN-väylään.

- Verkkolaitetta käytettäessä (IP-verkon jakelulaite/kytkin/keskus) : Liitä LG Network storage käyttäjän PC:lle käyttämällä keskusta/kytkintä/reititintä seuraavalla tavalla.

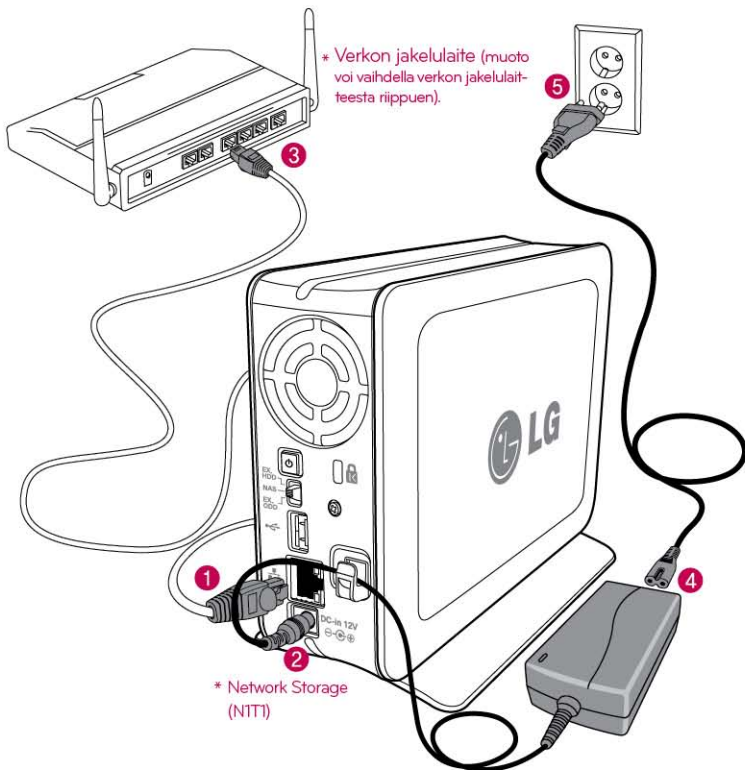

## 4. PTuotteen asennus Network Storage asennus

2. Kun LG Network storage virtakaapelin liitäntä on tarkastettu, paina takao-  
sasta virtapainiketta LG Network storage käynnistämiseksi.



Kun käynnistät virran päälle Network storage takao-  
sasta, uudelleenkäynnistys suoritetaan äänimerkin  
kuuluessa n. 40 sekunnin – 1 minuutin jälkeen.  
(normaalissa liitäntätilassa, verkon LED-merkkivalo  
pala).

• Liitettäessä PC suoraan ilman verkkolaitetta :

Ⓐ Liitä LG Verkostomuisti suoraan PC:lle LAN-kaapelia käyttämällä.



Ⓑ Start -> Settings -> Network  
connection -> Napsauta hiiren  
oikeanpuoleisella painikkeella ja  
valitse 'Local Area Connection' ->  
Properties



## 4. PTuotteen asennus Network Storage asennus

- C** Muuta PC:n IP seuraavalla tavalla, jos paikallisliittännän ikkuna ponnahtaa esille. (Esimerkki)  
Properties -> Ominaisuudet -> Kun kaksoisklikkaat internetprotokollaa (TCP/IP), PC:n IP muutosikkuna avautuu ja suorittaa muutokset.

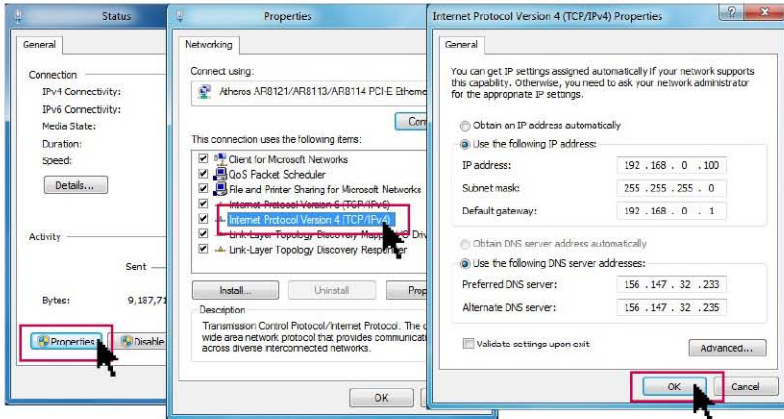

- D** Muuta NAS:n IP NAS-tunnistinta käyttämällä.  
NAS Detector -> Vaihda verkkotiedot -> Klikkaa "Sovella muutokset" muuttamisen jälkeen (6-1. Katso kohta Network storage NAS-Detctor käyttö)

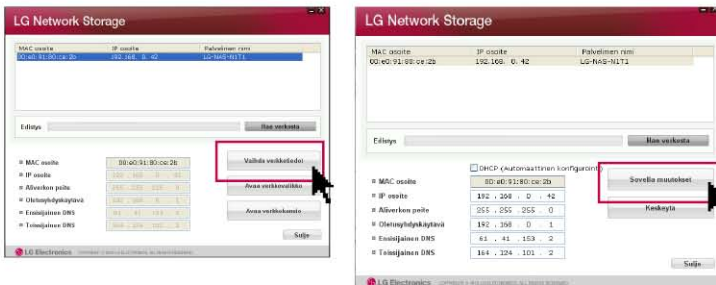

- E** Klikkaa OK salasanan syöttämisen jälkeen.



- ※ Kun liität Network storage suoraan PC:lle LAN-kaapelia käyttämällä, PC:n internetkaapeli ei ole liitettynä.

# 5-1. Ohjelman asennus

## Ominaisuudet ja tuettu OS-ympäristö

☞ "LG Network storage PC-ohjelman asennus" CD-levy on toimitettu LG Network storage hankinnan yhteydessä sisältää seuraavat ohjelmat.

### 1. NAS Detector

"NAS-tunnistin" tuottaa helppokäyttöiset toiminnot ja hakee nopeasti Salli olevan LG Network storage käyttäjän verkosta.

### 2. NAS Monitor

"NAS-monitori" tuottaa LG Network storage tarkastustoiminnon reaaliajassa yksinkertaisella ohjauksella.

### 3. Nero backup&burn

### 4. LG NAS Installation Wizard

Ohjelma	Tuettava käyttöjärjestelmä		
	Windows	Mac	Linux
Acrobat Reader	○	○	—
Flash Player	○	○	—
NAS Detector	○	○	—
NAS Monitor	○	—	—
Nero backup&burn	○	—	—
LG NAS Installation Wizard	○	—	—

※ Ohjelma, jonka voit asentaa vaihtelee käyttäjän OS ympäristön mukaisella tavalla.

## 5-2. Ohjelman asennus NAS Detector asennus

 Network storage nimi on "LG Verkostomuisti" web UI:ssä.

1. Aseta "LG Network storage PC-ohjelman asennuslevy" Järjestelmän mukana toimitettu CD-levy on tarkoitettu käyttäjän PC:n optiselle asemalle (CD/DVD-asema).



 **Huomio**

※ Sinun ei tulisi asettaa "Verkostomuistia" sisään.

2. Alapuoella kuvattu ponnahdusikkuna ilmestyy automaattisesti toiminnosta johtuen.

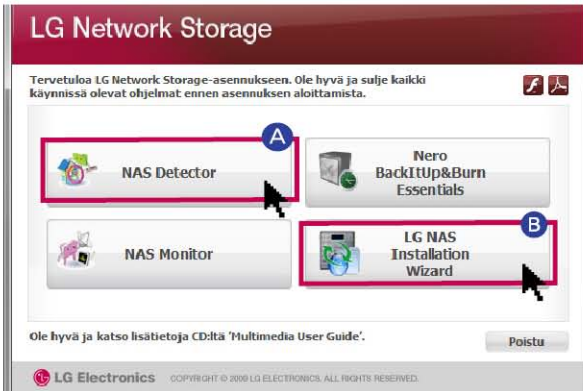

**A** Asenna "NAS-tunnistin" käyttäjän PC:lle klikkaamalla "NAS-tunnistin".

- Jos haluat asentaa NAS-monitorin, Nero BackItUp&Burn ohjelman, klikkaa NAS-monitoria ja Nero BackItUp&Burn kuvaketta.

- Klikkaa kuvaketta jos Flash Player-ohjelmaa ei ole asennettu PC:lle.

**B** LG NAS Install Wizard-ohjelma auttaa sinua asentamaan NASin ja asettamaan monimutkaisen verkoston helposti. (DDNS)

3. Kun asennus on valmis, valitse käyttökieli ja luo pikakuvake.



## 6-1. Network Storage käyttö NAS Detctor käyttö

☰ Tässä on kuvattu kuinka NAS-tunnistinta ja NAS-monitoria käytetään. Lisätietoja kylkiäisohjelmien käytöstä löytyy ohjelmien mukana toimitetuista asennusohjeista. (Nero BackItUp&Burn)

1. Oikean PC:n verkkoliitännän tarkastuksen jälkeen, käynnistä ohjelma kaksoisklikkaamalla NAS-Detctor kuvaketta työpöydällä.



2. "NAS-tunnistin" hakee LG Network storage automaattisesti silloin kun se on liitettyä käyttäjän verkkoon. Kun haku on valmis, se näyttää tulokset järjestyksessä, kuten "MAC-osoite", "IP-osoite", "LG Network storage isäntänimi".



- A** MAC-osoite : Jokaisen LG Network storage tuotteen yksilöllinen numero joka on liitetty päärunon takaosaan.
- B** Isäntänimi : LG-NAS-NIT1

※ Mikäli et löydä liitettävää LG Verkostomuistia, suorita haku kerran vielä klikkaamalla "Hae verkko" painiketta. Mikäli et löydä tulosta "NAS-tunnistimella", tarkasta verkkoliitännän tila. Katso kohta 8-1 IP-osoitteen asettamiseksi manuaalisesti. Järjestelmän asetus [Verkon asetus].

## 6-1. Network Storage käyttö NAS Detctor käyttö

3. Kun valitut LG Network storage hakutiedot, Network storage perusverkkotiedot kuten, aliverkon peitto, vakioväylä, DNS jne. ja "Vaihda verkkotiedot", "Avaa verkkovalikko", "Avaa verkkokansio" painikkeet ovat näytöllä.

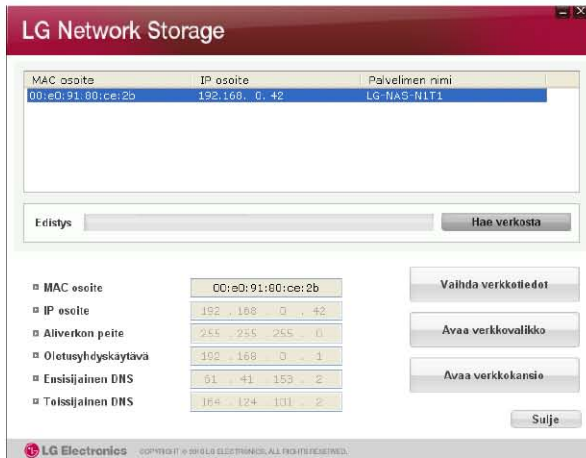

※ "NAS-Detctor" ohjelman käyttämiseksi normaalilla tavalla, on käyttäjän PC liitettävä samaan IP-verkon jakelulaitteeseen/kytkimeen/keskukseen kuin mihin LG Verkostomuisti on liitetty.

4. Voit muuttaa vastaavia tietoja, kuten IP-osoite jne. klikkaamalla painiketta "Verkkotietojen muutos".

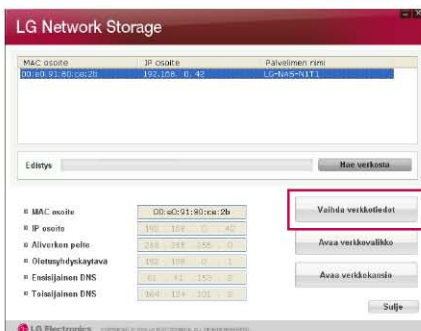

※ Jos IP-verkon jakelulaitteen ympäristö tai verkon DHCP-palvelin on Salli, DHCP-valinta ilmestyy näytölle. Mikäli sinulla ei ole määriteltyä IP-osoitetta, voit käyttää IP-osoitetta "NAS-Detctor" etsimiseen tai valita DHCP-toiminnon ja vastaanottaa IP-osoitteen määrittelyn automaattisesti.

## 6-1. Network Storage käyttö NAS Detctor käyttö

5. Voit kirjautua LG Network storage WEB-valikkoon kun klikkaat toimintoa "Avaa verkkovalikko".

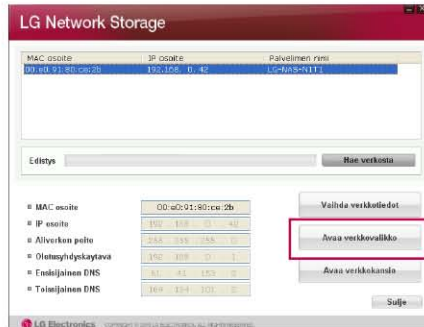

6. Voit kirjautua LG Network storage verkkokansioon kun klikkaat toimintoa "Avaa verkkokansio".

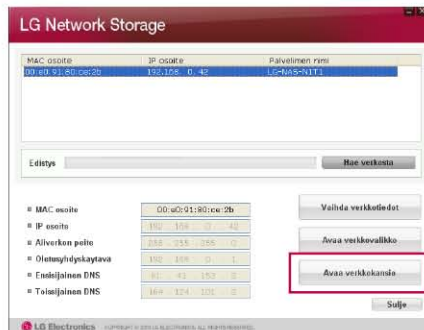

7. Kun klikkaat toimintoa "Avaa verkkovalikko" tai "Avaa verkkokansio", voit valita viestikentässä "kyllä" ja lisätä pikakuvakkeen työpöydälle. Jälkeenpäin sinun on helpposti päästä Network storage WEB-valikkoon tai verkkokansioon pikakuvaketta käyttämällä.



NAS WEB-valikon pikakuva



NAS Verkkokansion pikakuva



## 6-2. Network Storage käyttö WEB-valikon käyttö

WEB-valikossa voit hallita LG Network storage käyttämistä sekä asettaa LG Network storage verkkotietoja, jakelun hallintaa, käyttöhallintaa. Voit myös asettaa tiedon tallennuksen DVD-asemaa käyttämällä liikkuvien laitteiden varmuuskopiointia varten.



- A Klikkaa "Avaa verkkovalikko"
- B Valitse WEB-valikon pikakuvakkeen ponnahdusikkuna.

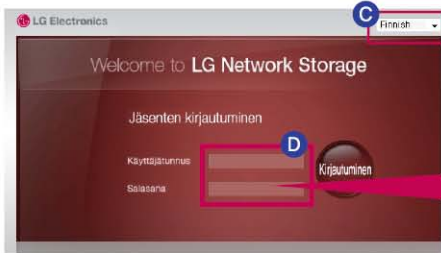

- C Valitse haluamasi kieli

※ Suojaussyistä uloskirjautuminen suoritetaan automaattisesti jos mitään toimintoja ei ole suoritettu 20 minuuttiin sisäänkirjautumisen jälkeen.

D Kirjautu sisään syöttämällä käyttäjän ID ja salasana "admin".



※ Voit muuttaa Network storage asetuksia.

※ Muuta salasana turvallisuuden takia. (WEB-valikko -> käyttäjä tili -> käyttäjä -> vaihda salasana sen jälkeen kun olet klikannut "admin".)

## 6-3. Network Storage käyttö Verkkokansion käyttö

☰ Verkon kautta on mahdollista jakaa ja tallentaa tiedostoja sekä muilta PC:lle liitetyiltä kiintolevyiltä.

1. Kaksoisklikkaa LG Network storage verkkokansion pikakuvaketta.



2. LG Network storage DVD-asema, "cdrom" ja vakiokansio, "service/volume1\_public"/"x-hdd" ovat näytöllä.

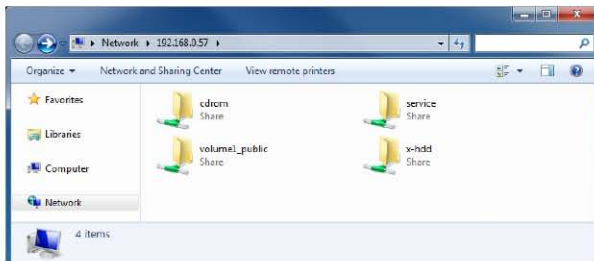

3. LG Network storage asetetun levyn sisällön näkemiseksi kaksoisklikkaa kuvaketta "cdrom" ja pääset LG Network storage kiintolevylle jolloin kaksoisklikkaa kansiota 'volume1\_public' or 'x-hdd'!

- ※ Jos LG Network storage CDROM-levyn sisältöä ei näytetä oikein, päivitä sivu.
- ※ LG Network storage aloitus ID on admin ja salasana on admin.
- ※ volume1\_public, x-hdd, käyttökansio osoittavat että tila on järjestetty riittävästi.

## 6-4. Network Storage käyttö NAS Monitor käyttö

 NAS-monitori mahdollistaa useita toimintoja käyttäjiä varten sekä LG Network storage helppokäyttöisyyden. Esimerkiksi avattaessa verkkokansiota tai yritettäessä päästä WEB-sivulle, toiminnon voi suorittaa helposti klikkaamalla NAD-monitorin valikkoa.



**A** Yleisesti NAS-monitori antaa IP-osoitteen tiedot samanaikaisesti kun se on yhteydessä LG Network storage kanssa. Tämän takia jos IP-osoite vaihtuu, käyttäjä pääsee kirjautumaan avattuun verkkokansioon tai webbiin ilman tiettyä asetusta.

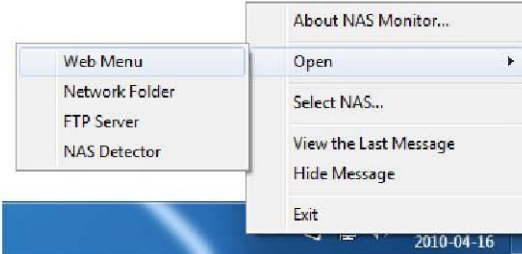

**B** Kun NAS-monitori on Salli , sitä käytetään ikkunan kuvakkeesta ja voit tarkastella tätä näyttön oikeasta alakulmasta. Valikkonäytön alapuolella oleva näyttö ilmestyy kun klikkaat hiiren oikeanpuolista painiketta.

## 6-4. Network Storage käyttö NAS Monitor käyttö

---

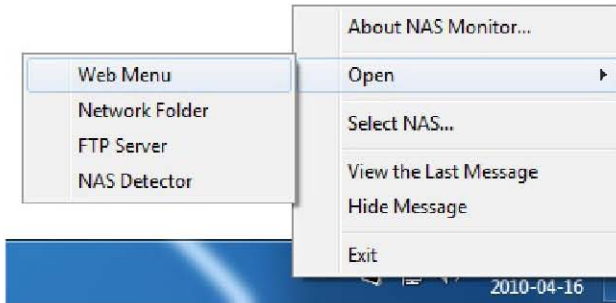

- Web Menu  
Valikko, jota käytetään WEB-sivulle pääsemiseen.
- Network Folder  
Käytetään avattaessa verkkokansiota. Kun kaksoisklikkaat kuvaketta hiiren vasemmalla painikkeella, verkkokansio avautuu toimintakuntoon.
- FTP server  
Käytetään FTP-palvelimelle liittämiseen.
- NAS Detector  
Valikko, jota käytetään NAS-tunnistusohjelman käyttämiseen, jota taas vastaavasti käytetään LG Network storage IP-osoitteen muuttamiseen. Tämän valikon käyttämiseksi on NAS-tunnistin asennettava etukäteen.
- Select NAS  
Jos Salli on yksi LG Verkostomuisti, NAS-monitorin IP-osoitteen tiedot asetetaan automaattisesti. Kuitenkin jos Salli on useita LG Verkostomuisteja, useita viestejä voi siirtyä NAS-monitorille ja se ei kykene tunnistamaan mikä LG Verkostomuisti on lähetty valikkovalintaan. Se helpottaa kuitenkin määrittelemään yhden LG Network storage ja suorittaa sinut ylläpitämään haluamaasi LG Network storage tietoja.
- view the Las Message.  
Näyttä viimeiset lähetetyt viestit.
- Hide message  
Ei näytä LG Verkostomuistista lähetettyjä viestejä.

# 7-1. Verkon käyttö Liitäntä Windows OS liittymässä

Tiedoston jakelupalvelu on tärkein LG Network storage toiminto. Tässä kappaleessa kuvataan LG Network storage käyttötapoja verkkoajurina eri käyttöjärjestelmille kuten Windows, Mac, Linux.

## 1. Käytettävän PC-ohjelman käyttö

Kun LG Network storage PC-ohjelman asennuslevyn NAS-Detctor ohjelma on asennettu, käynnistä ohjelma ja klikkaa painiketta "Avaa verkkokansio!". Nyt voit liittää LG Network storage jakelukansion.

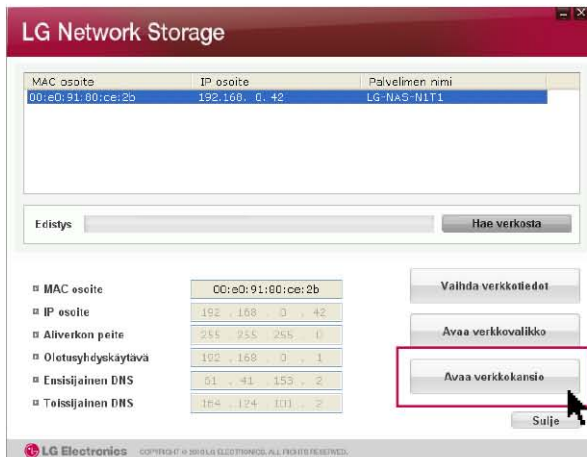

## 2. Käytä Windows OS toimintoa "käynnistä"

Kun klikkaat Windowsin käynnistysvalikon toimintoa "käynnistä" ja syötät '\\IPaddress', voit siirtyä LG Network storage. Katso kohta 6-1. Network storage käyttö [NAS-Detctor käyttö] jos et tiedä IP-osoitetta.

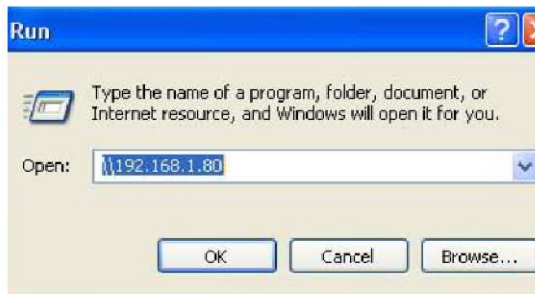

# 7-1. Verkon käyttö Liittä Windows OS liittymässä

## 3. Windows tiedoston jakelutoiminnon käyttö

Avaa Windowsin hakutoiminto ja syötä '\\IPaddress' osoitekkunaan. Pääset kirjautumaan palvelimeen sisäänkirjautumisen jälkeen. Katso kohta 6-1. Network storage käyttö [NAS-Detctor käyttö] jos et tiedä IP-osoitetta.

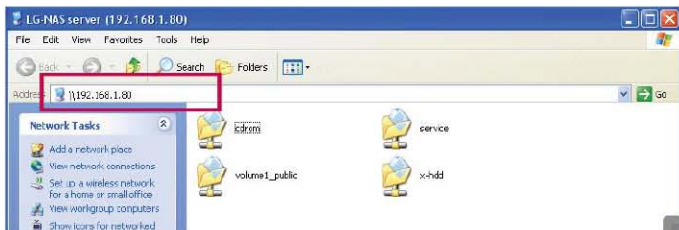

**Tip**

Aseta verkkoasema pääpalvelimen liittämisen jälkeen.

※ Jos asetat verkkoaseman, voit liittää LG Network storage nopeasti seuraavalla kerralla.

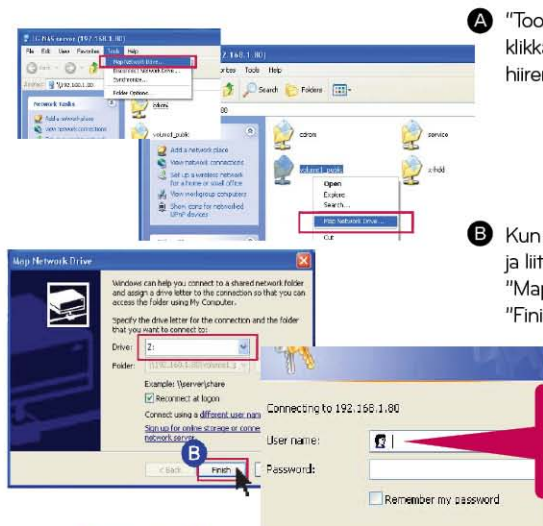

**A** "Tool" -> "Map Network Drive" tai klikkaa verkkoasemaa painamalla hiiren oikeaa painiketta.

**B** Kun aseman kirjain on määritetty ja liittäkansi on ikkunasessa "Map Network Drive", klikkaa "Finish".

Kirjautu sisään syöttämällä käyttäjän ID "admin" ja salasana "admin".

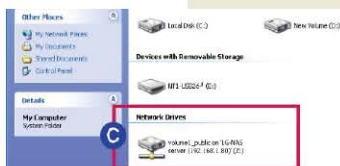

**C** Kun asema on luotu toiminnossa minun tietokone, sitä voidaan käyttää samanaikaisesti kiintolevyn kanssa.

## 7-2. Verkon käyttö Liitäntä MAC OS liittymässä

Voit lisätä LG Network storage jakelukansion MAC-palvelimen listalle ja manuaalisesti lisätä vastaavan kansion hakutoimintoon.



A Valikkopalkin "Gehe zu" painikkeen klikkaamisen jälkeen, valitse "Mit server verbinden..."

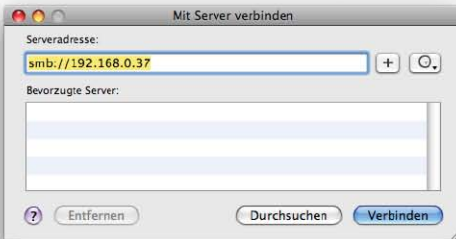

B Syötä LG Network storage IP-osoite muotoon [smb://LG Network Storage IPaddress] ja tämän jälkeen klikkaa "liitä" painiketta. Katso kohta 6-1. Network storage käyttö [NAS-Detector käyttö] jos et tiedä LG Network storage IP-osoitetta.

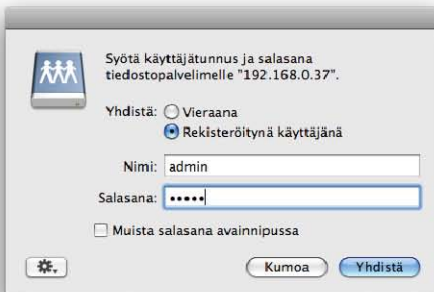

C Syötä sisäänkirjautumisen ID ja salasana ja tämän jälkeen klikkaa "hyväksy" painiketta. Aloituksessa asetusarvo ID on: admin, salasana: admin. On suositeltavaa vaihtaa salasana siirtymällä WEB-hallintasisivulle turvallisuussyistä.

## 7-2. Verkon käyttö Liitäntä MAC OS liittymässä

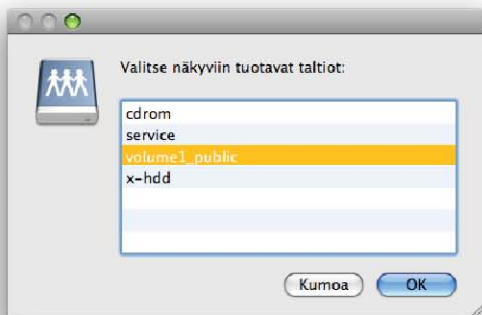

- D Valitse kapasiteetti (esimerkki: cdrom / service / volume1\_public) ja voit käyttää LG Network storage kansiolistaa ja klikkaa painiketta "hyväksy".

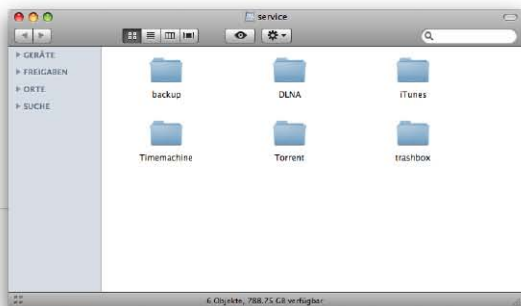

- E Vastaava jakelukansio avautuu ja näet kansion sisällön.



## 7-3. Verkon käyttö Liitäntä Linux OS liittymässä

LG Verkostomuisti tulee Linux-käyttöjärjestelmää SMB-palvelun välityksellä Windowsin ja MAC-käyttöjärjestelmien yläosassa. Linux-järjestelmän liitäntätapa on seuraava. Sitä kuvataan vakiona Ubuntu.

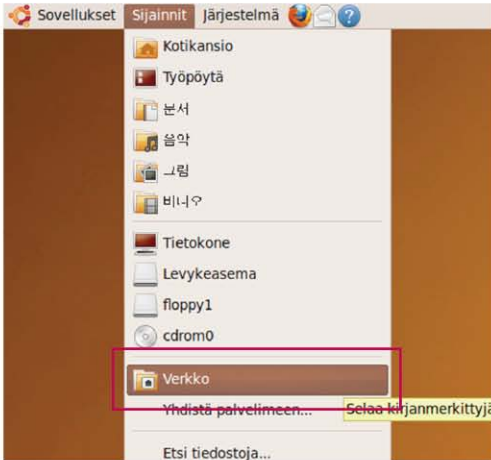

A Valikkopalkin "sijainti" painikkeen klikkaamisen jälkeen, valitse "verkko".

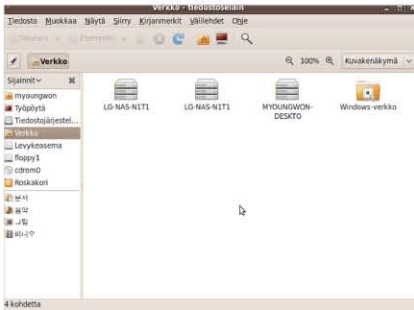

B "Verkon" klikkaamisen jälkeen on LG Verkostomuisti näytöllä. Valitse LG Network storage nimi sen liittämiseksi.

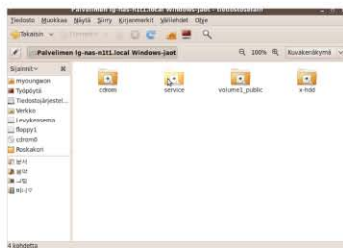

C Mikäli valitset LG Network storage, LG Network storage kansiolista on näytöllä. Valitse kapasiteetti (esimerkki: cdrom / service / volume1\_public) käyttöä varten.

## 7-3. Verkon käyttö Liitäntä Linux OS liittymässä

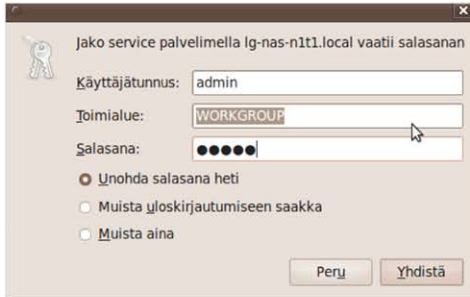

- D** Voit siirtyä LG Network storage ID ja salasanan syöttämisen jälkeen.  
Asetus ID on: admin, salasana: admin aloituksessa. On suositeltavaa vaihtaa salasana siirtymällä WEB-hallintasuoville turvallisuusyystä.

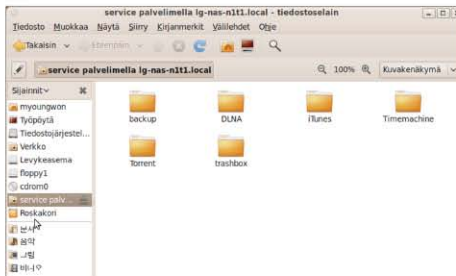

- E** Sisäänkirjautumisen jälkeen on LG Network storage jakelukansio näytöllä.

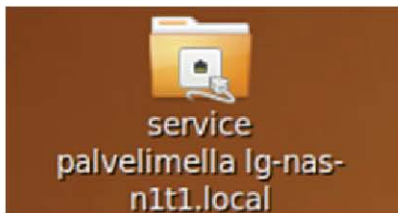

- F** Kun verkko on asetettu, merkitty kuvake luodaan työpöydälle.

# 8-1. Järjestelmän asetus Verkkoasetus

☞ "Verkkoasetus"-valikossa voit suorittaa tärkeitä konfiguraatioita LG Network storage liittämiseksi verkkoon. Noudata varoimenpiteitä asetusten aikana koska häiriöitä ja ongelmia voi esiintyä liittämisen yhteydessä.

## 1. Järjestelmän nimi



- A** Klikkaa "järjestelmän nimi" kentässä "verkko" Syötä LG Network storage järjestelmän nimi. Järjestelmän nimeä varten sinun on käytettävä vähintään 3 kirjainta max. 12 kirjaimesta, sekä yhdistää aakkoset (A-Z tai a-z), numerot (0-9), tavuviivan (-) niin halutessasi, mutta numeroita tai tavuviivaa ei voi sijoittaa nimen eteen. Tiettyjä merkkejä ei voi käyttää.

Käytettävä nimi: LG-NAS, LGNAS-123

Nimi, jota ei voi käyttää: LG\_NAS, -LGNAS, 123-LG, LG-#, LG/N

Siirry järjestelmän kuvaukseen. Järjestelmän kuvausta varten, voit käyttää max. 24 kirjainta yhdistelmässä, joka sisältää aakkosia, numeroita, alaviivan (\_), tavuviivan (-) tai välilyönnin. Tämä asetus vaikuttaa vain asiakkaaseen.

- B** Klikkaa "Aseta" painiketta.

# 8-1. Järjestelmän asetus Verkkoasetus

## 2. IP-osoite

Tämä määrittelee verkkoliittymän IP-osoitteen ominaisuudet. Ole huolellinen asetuksen yhteydessä, koska tämä voi aiheuttaa rajoituksia järjestelmän liitännään.



**A** Jos IP-osoite, jota haluat käyttää on valmiina : Valitse "manuaalinen IP-asetus", jos olet vastaanottanut määritetyn IP-osoitteen verkkohallinnasta tai jos valmiina on jo IP-osoite, mitä haluat käyttää. Ja syötä IP-osoite, aliverkon peitto, vakioväylä, DNS-osoite seuraavalla tavalla.

- IP-osoite : syötä haluamasi käytettävä IP-osoite
- Aliverkon peitto : Syötä aliverkon peitto joka soveltuu nykyiseen verkkoympäristöön.
- Vakioväylä : Määrittelee reitin ulkopuolelle Jos verkossa ei ole vakioväylää, syötä IP-osoite.
- Vakio DNS-palvelimen osoite : DNS-palvelin ylläpitää muunnoksia verkkotunnuksen nimen ja IP-osoitteen välillä. Jos vastaavaa DNS ei ole asetettu, sähköposti, DDNS ja verkkotunnus toimintoja ei voi käyttää normaalilla tavalla.
- DNS-palvelimen apuosoite : syötä DNS-palvelimen apuosoite.

**B** Mikäli haluat, että IP-osoite määritetään automaattisesti : Valitse "Automaattinen IP-osoitteen vastaanotto" jos haluat vastaanottaa IP-osoitteen määrittämisen automaattisesti. Jos DHCP-palvelin on Salli (tai internet IP-verkon jakolaite) verkossa, voit käyttää tätä toimintoa. Kun otat käyttöön DHCP-valinnan, web-valikon liittäminen katkaistaan. Tämän takia tarkasta uusi IP-osoite NAS tunnistusohjelman välityksellä. Koska Salli oleva DHCP uudistaa IP-osoitteensa säännöllisesti, tämä voi luoda tahattomia IP-osoitteen muutoksia. Ole huolellinen DHCP-asetusten aikana.

※ Jos asetat IP-osoitteen automaattisen määrittämisen ja DHCP-palvelinta ei ole verkossa, saat linkin paikallisen osoitteen automaattiseen määrittämiseen, kuten esim. 169.254.XXX.XXX. Tämä on Salli kun liität PC:n suoraan verkkokaapelilla ja tässä tapauksessa PC:n IP-osoitteen asetus tulisi valita myös toiminnoksi "Automaattisen IP-osoitteen vastaanotto".

# 8-1. Järjestelmän asetus Verkkoasetus

## 3. Käyttöryhmä

- A** Aseta käyttöryhmän nimi Windows verkon tukea varten. Pääset siirtymään tämän kautta LG Network storage tai Windowsin jakokansioon.



- B** Klikkaa "Aseta" painiketta

## 8-2. Järjestelmän asetus Etäkäyttö

### 1. [UPnP]

On mahdollista, että LG Verkostomuisti vastaanottaa suoraan pyynnön lähettää LG Network storage liitetyn verkon jakolaitteen kautta käyttämällä UPnP-väylää lähetykseen. Liitettäessä LG Verkostomuistia ulkopuolisen DDNS-palvelimen kautta, se tulisi asettaa tavalla, että lähetyspyyntö verkon jakolaitteelle siirretään LG Network storage muuttamalla verkon jakolaitteen asetuksia. Voit asettaa tällä toiminnalla verkon jakolaitteen suorittamaan siirron ilman verkon jakolaitteen asetuksien muuttamista.

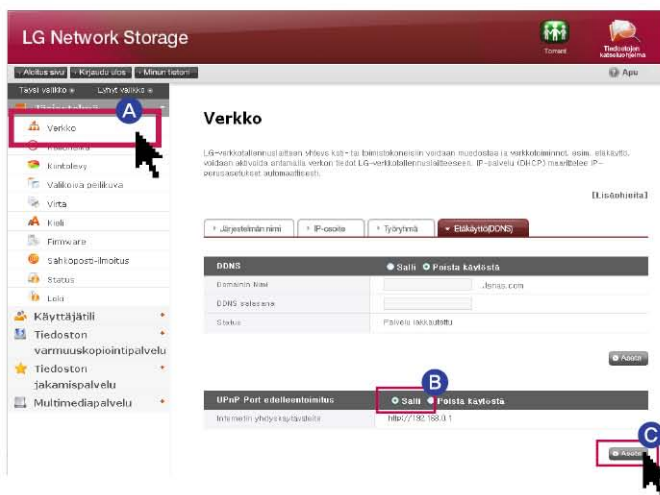

- A Klikkaa verkkovalikkoa -> siirry Etäkäyttökonttään (DDNS).
- B Kun verkon jakolaitteen osoite näkyy normaalilla tavalla, verkon jakolaitteen siirtotoiminnon väylän käyttöönotto on näkyvässä. Valitse UPnP-väylän siirto eteenpäin "Salli".
- C Klikkaa "Aseta" painiketta

※ Tämä ei suorita ehkä tarkoituksenmukaista toimintaa jos verkon jakolaite ei tue UPnP-väylän siirtoa eteenpäin tai jos toimintaa ei ole otettu käyttöön.

## 8-2. Järjestelmän asetus Etäkäyttö

### 2. DDNS (Dynaaminen DNS)

Voit liittää LG Network storage verkkotunnuksella ulkopuolelta käyttämällä DDNS-palvelinta. (esimerkki: <http://myname.lgnas.com> , tai <ftp://myname.lgnas.com>) siinä tapauksessa jos käytetään kiinteää IP-osoitetta, on mahdollista yhdistää palvelimeen Internetistä muistamalla IP-osoitteen. Muuttamalla IP-osoitteen ympäristössä missä IP muuttuu tietyn väliajoin, DDNS mahdollistaa näppärän liitäntäympäristön. Tämä suorittaa IP-osoitteen muuttamisen valvonnan reaaliajassa ja kartoittaa verkkotunnuksen. Tämän seurauksena ei ole tarvetta tallentaa IP-osoitteen muuttamista jatkuvasti jolloin sinulla on kiinteä osoite.



**A** Siirry etäkäyttökenttään (DDNS) verkkovalikon valinnan jälkeen.



**B** Kun DDNS toiminto on valittu "Salli"

**C** Klikkaa "Aseta" painiketta

### ⚠ Huomio

- ✳ Syötä (vain aakkoset ja numerot ovat käytettävissä) nimi ilman erikoismerkkejä ja välilyöntejä verkkotunnuksen rekisteröitymisen yhteydessä.
- ✳ Ku verkkotunnuksen nimi on rekisteröity ja valitset toiminnon "Poista Käytöstä", edellinen verkkotunnus poistetaan. Siksi voit rekisteröidä ja käyttää sopivaa verkkotunnusta muissa Verkosto muisteissa.
- ✳ Ole huolellinen ettei kadota salasanaasi.



**D** Teksti, jossa ilmoitetaan 'DDNS toimii oikein' ilmestyy kuvaruudulle ja IP-osoite määritetään sen jälkeen kun DDNS:n asettaminen on suoritettu loppuun.

## 8-3. Järjestelmän asetus Päivämäärän ja ajan asetus

 Asettaa järjestelmän ajan. On välttämätöntä asettaa sen hetkinen aika tarkasti jakokansiosista ja lokitiedostosta ladattavien tiedostojen oikeaa ajan näyttöä varten.

### 1. Päivän ja ajan asetus

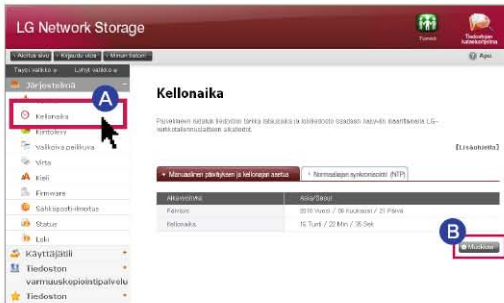

**A** Mikäli haluat muuttaa aikaa ja päivämäärää, klikkaa painiketta "Kellonaika".

**B** Klikkaa "muokkaa" painiketta.

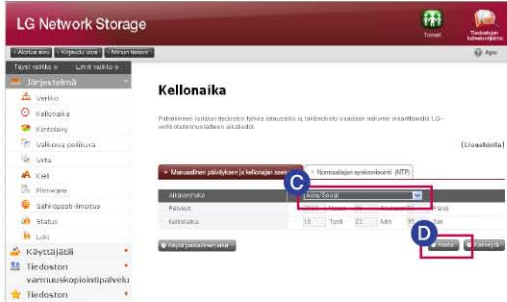

**C** Voit määritellä alueen, mihin LG Verkostomuisti asennetaan sillä hetkellä käyttämällä "Aikavyöhyk". Sinun tulisi syöttää oikea arvo koska oikean aika-alueen asetuksella voi olla impulssinen NTP-toiminto.

**D** Klikkaa "Aseta" painiketta

※ Voit vastaanottaa tietokoneesi sen hetkisen ajan käyttämällä painiketta "käytä Paikallinen aikaa".

### 2. NTP-asetus

Network Time Protocol (NTP) eli verkon aikaprotokolla suorittaa järjestelmän ajan säännöllisen synkronointitoiminnon hakemalla oikean ajan ulkopuoliselta aikapalvelimelta. On suositeltavaa ottaa tämä toiminto käyttöön oikean ajan ylläpitämiseksi. Mikäli käytät vakio NTP-palvelinta, aika vastaanotetaan suoraan pool.ntp.org-palvelimelta.



## 8-4. Järjestelmän asetus Kiintolevyn asetus

---



Tilan hallinnan aikana, tiettyjä kiintolevyn osioita ja LG Network storage järjestelmän osioita määritetään. Tämän seurauksena tilan järjestelyn jälkeen tilakapasiteetti näyttää pienemmältä kuin kiintolevyn kapasiteetti.

※ Kun ostat tuotteen, tila on jo valmiiksi järjestetty. Siksi käytä tätä valikkoa vain silloin, kun haluat muuttaa tilavuuden asetuksia.

### 1. Tilan formatointi

Suorita seuraavat vaiheet tilan formatoimiseksi. Kun formatoit kiintolevyn tilaa, kaikkien käyttäjien tiedot formatointilohkosta poistetaan ja niitä ei voi enää käyttää.

- A** Sillä hetkellä järjestetty tilan nimi ja lisäselvitys näkyy yläpuolella.
- B** Voit hallita formatointialuetta ja ulkoisen kiintolevyn HDD kokoa klikkaamalla painiketta "HDD format".
  - Voit valita ulkoinen HDD:n lohkot 10 yksiköissä 10G – 400G välillä.
  - Ulkoisen HDD:n lohko asetetaan 10% koko kiintolevyn kapasiteetista ja sinä voit muuttaa kokoa web-sivun hallinnan kautta. Jos ulkoisen HDD:n lohkon tietoja formatoidaan muuttamalla kokoa, säädä ulkoisen HDD:n lohko vastaamaan käyttötyyppiä ja käytä sitä vasta tämän jälkeen.

### 2. Roskakorin tyhjennys

Mikäli poistat tiedostoja tai kansioita verkkokäytön aikana, roskakori luodaan ja poistetut tiedostot siirretään väliaikaisesti siihen. Mikäli haluat palauttaa poistetut tiedot, voit etsiä palautettavan tiedoston tai kansion roskakorista ja siirtää sen haluamaasi paikkaan. Jos roskakori luodaan ylimmäiseksi kansioiksi, ja jos siellä on paljon muiden käyttäjien luomia kansioita, roskakorille luodaan sama numero. Tässä tapauksessa sinun on tyhjentävä kaikki roskakorit kiintolevyn riittämättömän kapasiteetin takia ja voit tyhjentää koko roskakorin sisällön klikkaamalla Web-näytön tilan roskakorin kuvaketta.

※ Voit valita roskakoritoiminnon kohdasta "järjestelmänhallinnan tili" -> "kansio" valikosta jokaisen kansion käyttöä varten.

### 3. Kiintolevyn skannaus

- A** Aloita skannaus napsauttamalla "Kiintolevyn skannaus".
- B** Kiintolevyn URE-tiedot (peruuttamaton lukuvirhe) skannataan.

# 8-5. Järjestelmän asetus

## Viallisten lohkojen palautus (Aktiivinen BSR)

📖 Mikäli otat käyttöön viallisten lohkojen aktiivisen BSR (Bad Sector Recovery), tämä yrittää palauttaa tarkoituksenmukaisia viallisia lohkoja niiden havaitsemisen jälkeen samalla, kun käyttäjä lukee kiintolevyn sisältöä. Yleisesti kiintolevyn viallisia lohkoja voi muodostua virtakatkoksiensa aikana. Et voi palauttaa tiedostoa alkuperäiselle tasolle vaikka jos vastaava viallinen lohko palautetaan aktiivisen BSR toiminnan avulla, koska tiedosto sisältää jo valmiiksi viallisia lohkoja.

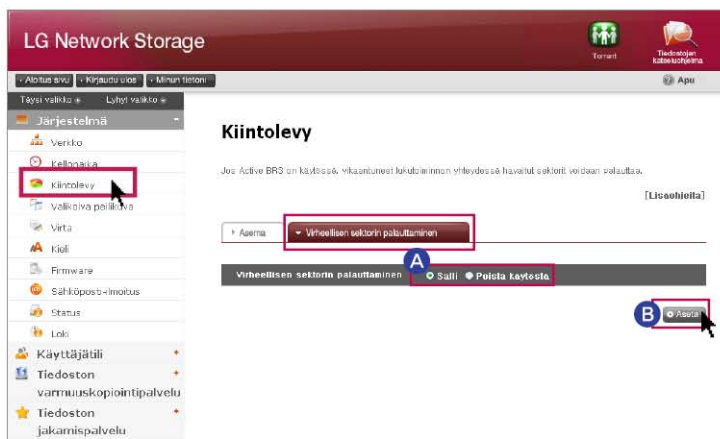

### 1. Viallisten lohkojen palautus

**A** Salli : Ottaa käyttöön aktiivisen BSR-toiminnon.  
Poista Käytöstä : Ottaa pois käytöstä aktiivisen BSR-toiminnon. (oletus)

**B** Klikkaa "Aseta" painiketta

Tiedoksi :

- Vaikka käyttäisit toimintoa aktiivinen BSR, se ei vaikuta kiintolevyn kapasiteettiin.
- Fyysinen viallinen lohko/logoinen viallinen
- lohko Kiintolevyllä on loogisia ja fyysisiä viallisia lohkoja. Kiintolevyn fyysinen viallinen lohko muodostuu kiintolevystä itsestään, muodonmuutoksesta tai iskuista jne. Kun fyysinen viallinen lohko on muodostunut, on parempi vaihtaa koko kiintolevy. Kiintolevyn looginen viallinen lohko muodostuu vastaavan lohkon tilan aikana ja se voidaan palauttaa suoraan erillisellä toiminnolla.
- Aktiivinen BSR toiminto ei voi palauttaa fyysisiä viallisia lohkoja. Jos fyysinen viallinen lohko on havaittu, jätä se järjestelmän lokiin ja älä yritä palauttaa sitä.

n.

## 8-6. Selektiivinen peili Selektiivinen tiedon suojele kansioille

Selektiivinen peili-toiminto valmistaa automaattisesti tietyistä kansioista kopiot, joiden avulla tietojen palautus on mahdollista jopa lähdetietojen menetyksen jälkeen. Jos SMB (Samba) ja FTB käytetään tietojen varastoimiseksi LG Verkotomiuksissa ja ilmenee muutos lähdekansiossa, sama muutos soveltuu määräänpääkansioon ja lähdekansio tulee olemaan kaksinkertaisesti suojeltu.

### 1. Lisää selektiivinen peililuettelo

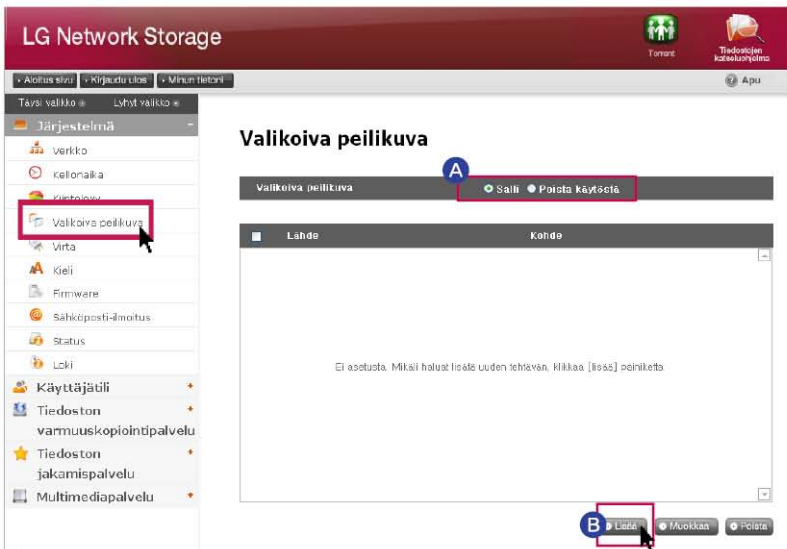

A Valitse Selektiivisen peilin aktivointi.

B Painamalla lisää-painiketta siirtää kuvaruudun lisää uusi luettelolle.

### Valikoiva peilikuva



C Lähdereitin" alla valitse varmuuskopioitava kansio ja "määränpääreit" alla valitse se kansio, joka tallentaa varmuuskopioidut tiedot. Kun tallenna-painike on painettu, uusi lista on jo lisätty.

## 8-6. Selektiivinen peili Selektiivinen tiedon suojele kansioille

### 2. Muokkaa Selektiivisen peilin luettelo

#### Valikoiva peilikuva



※ Vain yksi kohta voidaan muokata kerrallaan.

- A Valitse muokattava kohta ruudussa ja paina 'muokkaa' painiketta.
- B Muokkaa "lähdereitti" ja "määränpääreitti" ja paina "OK" muokatun asetuksen vahvistamiseksi.

### 3. Pyyhi Selektiivisen peilin luettelo

#### Valikoiva peilikuva



※ Voidaan pyyhkiä enemmän, kuin yksi kohta kerrallaan.

※ Selektiivisen peilin vaikutusten maksimoimiseksi on suositeltu asettaa eri niteitä lähdekansiolle ja määränpääkansiolle.

#### ※ Ehdot

- Lähdekansio ja määränpääkansio ei saa olla sama kansio.
- Yksi lähdekansio voi sisältää jopa 4 määränpää kansiota.
- Kansiota, joka nimettiin lähdekansioksi, ei voida nimittää määränpääkansioksi toisessa asetuksessa.
- Lähdekansion alakansiota ei voida nimittää määränpää kansioksi.
- Määränpää kansioksi nimettyä kansiota ei voida nimittää lähdekansioksi toisessa asetuksessa.

## 8-7. Järjestelmän asetus Virransyötön hallinta

📖 Voit hallita kaikkia asetuksia LG Network storage virransyöttöön liittyen (valmiustila, varavirta, järjestelmän sammutus).

### 1. Valmiustilatoiminnon asetus

Tämä toiminto minimoi virrankulutusta muuntamalla kaikki LG Verkon kiintolevyjä. Muisti siirtyy valmiustilaan kun LG Network storage tiedon siirtoa ei ole suoritettu tietyyn aikaan. Mikäli lue tai kirjoitat LG Network storage tietoja valmiustilassa, LG Network storage kiintolevy aktivoituu ja voit käyttää sitä normaalilla tavalla 3-15 sekunnin kuluttua.

✳️ On suositeltavaa asettaa valmiustila käyttöön jos olet pitemmän ajan poissa tai jos et käytä Verkostomuistia pitkiin aikoihin.

- A** Mikäli haluat asettaa valmiustilan päälle käynnistysvalikon klikkaamisen jälkeen, valitse toiminto "Salli" ja peruuta toiminto "Poista Käytöstä". Mikäli valitset toiminnon "Salli, suorita seuraava vaihe

The screenshot shows the LG Network Storage web interface. The top navigation bar includes 'Alue sivu', 'Kirjautu ulos', and 'Minun tietoni'. The left sidebar contains various system settings like 'Verkko', 'Käyttöaika', 'Kiintolevy', 'Valkoinen pöytäluva', 'Virta', 'Käyttö', 'Firmware', 'Sähköpostilomitus', 'Status', 'Loki', 'Käyttäjätili', 'Tiedoston varmuuskopiointipalvelu', and 'Tiedoston jakamispalvelu'. The main content area is titled 'Virta' and contains a 'Valmiustila' dropdown menu, a 'UPS-virran aartaa' button, and a 'Sulkeminen' button. Below this, there is a 'Valmiustila' section with a 'Salli' button and a 'Poista käytöstä' button. A '30 Minuuttia' timer is visible. At the bottom right, there are 'Aseta' and 'Käytetty' buttons. Red boxes and a blue circle 'B' highlight the 'Valmiustila' dropdown and the 'Aseta' button respectively.

- B** Klikkaa "Aseta" painiketta sen jälkeen kun olet asettanut haluamasi valmiustilan.

✳️ Jos LG Verkostomuistista ei ole suoritettu tiedon siirtoa määritetyn ajan sisällä, se siirtyy virransäätötilaan. Voit asettaa määritetyn ajan 30/60/120 minuutin välillä.

## 8-7. Järjestelmän asetus Virransyötön hallinta

### 2. Varavirtajärjestelmän asetus

Tämä toiminto on tarkoitettu ulkoisen UPS tehokäyttöön suojaukseksi äkillisiä virtakatkoksia vastaan. Aseta UPS-toiminto kun liität ulkoisen UPS:n LG Network storage .



- A** . Mikäli haluat asettaa varavirran, valitse "Salli " ja peruuta valitsemalla "Poista Käytöstä". Mikäli valitset toiminnon "Salli ", suorita seuraava vaihe

※ LG Verkostomuisti tukee vain APC:n toimittamia USB ja UPS laitteita.

- B** Valitse haluatko sammuttaa LG Network storage tietyn ajan jälkeen tai haluatko sammuttaa LG Network storage UPS virtatilassa.

※ Jos asetat LG Network storage sammuttamisen UPS virtatilaan, sammutukseen käytetty aika vaihtelee UPS-tyylin mukaisesti.

Aseta UPS virranhallinta LG Network storage sammutukseen äkillisiä virtakatkoksia vastaan.

※ Jos muita laitteita on liitettyä UPS:iin, älä sammuta UPS-laitteen virtaa.

- C** Paina "Aseta" painiketta ja lisää asetusarvo LG Verkostomuistia varten.

### 3. Sammutus ※ Katso lisätietoja sivulta 102.

Tämä on LG Network storage sammutus/uudelleenkäynnistystoiminto webissä ilman siirtymistä LG Network storage .

- A** Uudelleenkäynnistys : Lopettaa kaikki toiminnot ja käynnistää LG Network storage uudelleen.

- B** Sammutus : Lopettaa kaikki toiminnot ja sammuttaa LG Network storage .

– Klikkaamalla painiketta, varoitusikkuna ilmestyy näkyviin ja kun klikkaat painiketta "vähä" uudelleen, järjestelmä sammutetaan.

– Sammutuksessa ei web käyttö ole mahdollinen.

## 8-8. Järjestelmän asetus Kieliasetus

 Voit valita web-valikon vakionäyttökielen.

- A** Kun olet valinnut "kieli" valikon, valitse näyttökieli ja tämän jälkeen klikkaa painiketta "muokkaa".

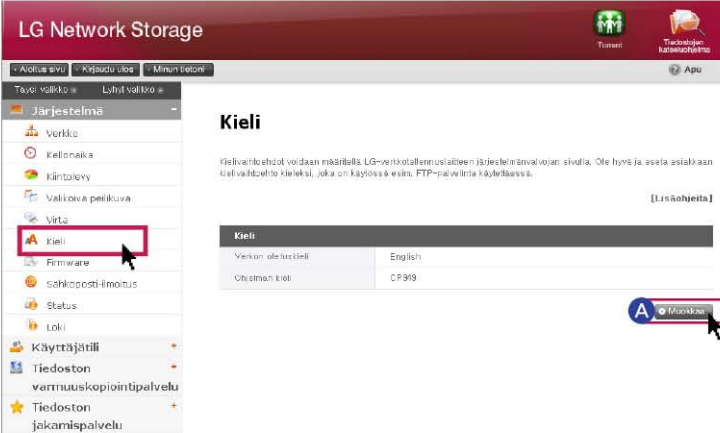

The screenshot shows the LG Network Storage web interface. The left sidebar contains a 'Järjestelmä' (System) menu with items like 'Verkkö', 'Kellonaika', 'Kielenasetus', 'Kielenvaihto', 'Valittavana pelikuvaa', 'Virta', 'Kieli', 'Firmware', 'Sähköpostilähetykset', 'Status', 'Loki', 'Käyttäjät', 'Tiedoston varmuuskopiointipalvelu', and 'Tiedoston jakamispalvelu'. The 'Kieli' item is highlighted with a red box. The main content area is titled 'Kieli' and contains a table with the following data:

Kieli	
Yleinen oletuskieli	English
Ohjelman kieli	CP949

A red box labeled 'A' highlights the 'Muokkaa' button in the top right corner of the settings area.

- B** Kun olet tarkastanut haluamasi kielen, paina painiketta "Aseta".



The screenshot shows the LG Network Storage web interface. The left sidebar contains a 'Järjestelmä' (System) menu with items like 'Verkkö', 'Kellonaika', 'Kielenasetus', 'Kielenvaihto', 'Valittavana pelikuvaa', 'Virta', 'Kieli', 'Firmware', 'Sähköpostilähetykset', 'Status', 'Loki', 'Käyttäjät', 'Tiedoston varmuuskopiointipalvelu', and 'Tiedoston jakamispalvelu'. The 'Kieli' item is highlighted with a red box. The main content area is titled 'Kieli' and contains a table with the following data:

Kieli	
Yleinen oletuskieli	English
Ohjelman kieli	CP949 (Korean)

A red box labeled 'B' highlights the 'Aseta' button in the bottom right corner of the settings area.

- ※ Valittu kieli on näytettävä vakiokieli kun käyttäjä kirjautuu webbiin ensimmäisen kerran.
- ※ Mikäli asetat palvelimen evästeet käyttöön, tietokoneessa viimeiseksi käytetty kieli tallennetaan ja se näytetään sillä kielellä seuraavaan liittämää varten.
- ※ Ohjelmakieli : Valitse kieli, joka soveltuu käyttäjän ohjelmaympäristöön. (esimerkki: FTP käyttö) Useiden eri kielen käyttämiseksi samanaikaisesti, valitse Unicode. Jos Unicode on valittu, käyttäjän tulisi käyttää Unicoden tukemaa ohjelmaa.

# 8-9. Järjestelmän asetus Ohjelmisto

 Voit suorittaa LG Network storage ohjelmiston hallinnan (päivitys, asetusarvojen varmuuskopiointi/palautus).

## 1. Päivitys

Tämä toiminto päivittää LG Network storage ja DVD-aseman ohjelmistot lataamalla ne tuotesivustoilta. Päivitys voidaan suorittaa palomuurilla ja suojauksella varustetussa PC:ssä.

### • Järjestelmän ohjelmiston päivitys

**A** Kun PC:n internet-yhteys on tarkastettu, lataa LG Network storage järjestelmäohjelmisto tuotesivuston linkistä.

- Tuotesivusto <http://www.lg.com>



**B** Klikkaa "Browser" painiketta. Valitse ladattava järjestelmän ohjelmisto tuotesivustolta.

**C** Klikkaa "päivitys" painiketta.

**D** Kun päivitys on valmis, järjestelmä käynnistetään automaattisesti uudelleen. Web-yhteys katkaistaan automaattisesti joten sinun täytyy käynnistää yhteys uudelleen.

### • DVD-aseman ohjelmiston päivitys

**A** Kun PC:n internet-yhteys on tarkastettu, lataa LG Network storage tallennetun DVD-aseman järjestelmäohjelmisto tuotesivuston linkistä.

- Tuotesivusto <http://www.lg.com>

**B** Valitse ladattava DVD-aseman ohjelmisto tuotesivustolta.

**C** Asenna valittu DVD-aseman ohjelmisto.

**D** Kun päivitys on valmis, saat tiedon DVD-aseman asennetusta ohjelmistoversiosta.

※ On suositeltavaa suorittaa varmuuskopiointi tiedon vakauttamiseksi ennen Network storage päivitystä. Asennusaika voi kestää 1 minuutista useisiin minuutteihin. Kun päivität ohjelmistoa, lopeta kaikki muut toiminnot ja huolehdi, että virtaa ei katkaista. Lisäksi, huomioi etukäteen, että ohjelmakäyttäjä ei pääse LG Network storage ohjelmistopäivityksen aikana.



# 8-10. Järjestelmän asetus

## Alustus ja konfigurointiarvojen varmuuskopiointi

### 1. Alustus

LG Network storage alustustoiminto.

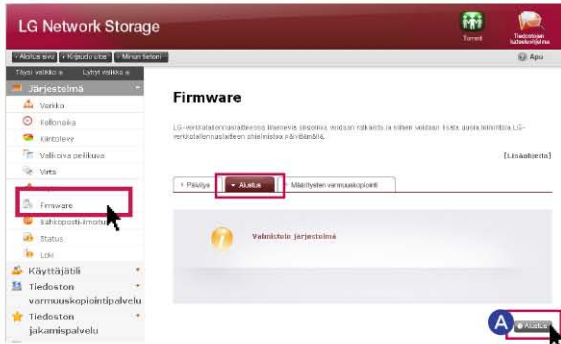

A Klikkaa painiketta "Alustus"

※ Huolehdi asetuksen aikana että kaikki käyttäjätiedot ja data poistetaan alustuksen jälkeen.

### 2. Asetusarvon varmuuskopiointi

Toiminto, joka varmuuskopioi/palauttaa LG Network storage tiedot tietystä aikapistestä. Verkkoasetus (järjestelmän nimi, IP-osoite, käyttöryhmä), aika-asetus (aika/päivämäärä, NTP), sähköpostin hälytyksen asetus, käyttöasetusarvot varmuuskopioidaan ja erillinen varmuuskopio on välttämätön käyttäjätietoja varten.

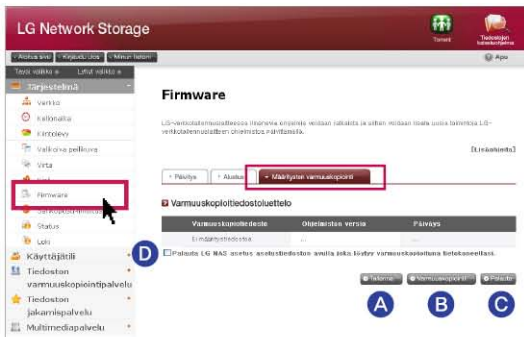

- A Tallenna : Tallennus: Voit tallentaa haluamasi asetustiedostot PC:llä.
- B Varmuuskopiointi : Tallentaa sen hetkiset asetukset. (Se voi tallentaa max. 5 varmuuskopiotiedostoa)
- C Palautus : Järjestetään asetukset uudelleen palautuksen aikapisteessä.
- D palaututa LG NAS asetustiedoston avulla joka löytyy varmuuskopioituna tietokoneella : Voit palauttaa LG Network storage asetukset käyttämällä PC:lle tallennettua asetustiedostoa.

## 8-11. Järjestelmän asetus Sähköpostin hälytysasetus

---

 Voit tarkastaa LG Network storage käytön säännöllisesti käyttämällä sähköpostin hälytystoimintoa. Lisäksi on mahdollista antaa käyttäjän rekisteröintitietojen tulokset uuden käyttäjän rekisteröimisen jälkeen.

---

- A** Valitse toiminto "Salli" sähköpostin hälytystoimintoa varten. Mikäli valitset toiminnon "Salli", suorita seuraava vaihe
- B** Syötä sähköpostipalvelimen palvelinosoite. Katso apua verkkojärjestelmän hallinnasta tai katso sähköpostin käyttöesittelysivua ja syötä oikea arvo. (esimerkki: smtp.mail.yahoo.com)
- C** Jos postipalvelimen välilyöntinumero käyttää asetuksessa satunnaista arvoa joka ei ole oletus (25), syötä välilyöntinumero. Yleisesti, valinta SMTP SSL kuuluu tähän luokitukseen.
- D** Palvelin, joka vaatii sisäänkirjautumista sähköpostia lähettäessä riippuu palvelimen tyypistä. Mikäli sinun postipalvelin vaatii vahvistusta, ota se käyttöön ja syötä käyttäjän ID ja salasana. (esimerkki: webmail SMTP-palvelin, kuten smtp.mail.yahoo.com vaatii vahvistuksen pakollisesti. Katso lisätietoja käyttämästäsi webmail-palvelustasi)
- E** Lähetetyt ajat sisäänkirjautumisen vahvistuksen koodauksella riippuu postipalvelimen tyypistä. (esimerkki: on pakollista syöttää SSL vahvistus kohdassa smtp.gmail.com. Katso lisätietoja käyttämästäsi webmail-palvelustasi)
- F** Syötä järjestelmähallinnan osoite joka vastaanottaa sähköpostit.
- G** Aseta vastaanotatko säännöllisesti tietoa koskien kiintolevyn käytön määrästä. Peruuta toiminto mikäli et halua vastaanottaa viestejä säännöllisesti.
- H** Voit määrittellä tiedon lähetyksjakson kiintolevyn käytön määrästä. (päivittäin/viikottain/kuukausittain)

## 8-12. Järjestelmän asetus Tilojen vahvistus ja tiedon asetus

 Näyttää LG Network storage verkon, tilan ja muiden laitteiden tilanteen. Jos tarvitset yksityiskohtaista tietoa tai muokkausta, voit siirtyä vastaavalle web-sivulle klikkaamalla alaosan kuvaketta.

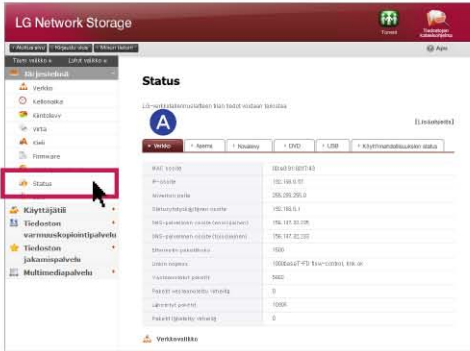

**A** Verkko : Näyttää tiedot kuten, MAC-osoitteen, IP-osoitteen, aliverkon peiton, väylän, DNS-palvelimen, Ethernet-kehysten koon, linkkinopeuden jne.



**B** Asema : Näyttää järjestetyn tilalistan, käyttömäärän, tilatiedot jne.



**C** Kovalevy : Näyttää kaikkien LG Network storage asennettujen kiintolevyjen tiedot.

## 8-12. Järjestelmän asetus Tilojen vahvistus ja tiedon asetus

**Status**

LG-verkkotallennuslaitteen tilin tiedot voidaan tarkistaa. [Lisäohjeita]

**D**

Verikko | Asema | Kovelvy | **DVD** | USB | Käyttömahdollisuuksien status

Tallennuslaite	Malli
H-DT101ST	DVDFRW G33IN

DVD portin valikko

- D** DVD : Näyttää kaikkien LG Network storage asennettujen DVD-asemien tiedot. (NITI-malli tukee)

**Status**

LG-verkkotallennuslaitteen tilin tiedot voidaan tarkistaa. [Lisäohjeita]

**E**

Verikko | Asema | Kovelvy | DVD | **USB** | Käyttömahdollisuuksien status

USB Portti	Valmistaja	Tuote
Ei USB laitteita		

USB syyntulonin valikko

- E** USB : Näyttää kaikkien LG Network storage liitettyjen USB-laitteiden tiedot.

**Status**

LG-verkkotallennuslaitteen tilin tiedot voidaan tarkistaa. [Lisäohjeita]

**F**

Verikko | Asema | Kovelvy | DVD | USB | **Käyttömahdollisuuksien status**

Palvelu	Käyttötunnus	IP-osoite
Ei yhtään käyttäjää yhdistettyä		

- F** käyttömahdollisuuksien status : kuka käyttää sillä hetkellä LG Verkotomuuksia. (SMB, FTP)

# 8-13. Järjestelmän asetus Lokin tarkastus

 Toiminto, joka merkitsee/tallentaa käyttökohdehistorian LG Verkostomuistille.

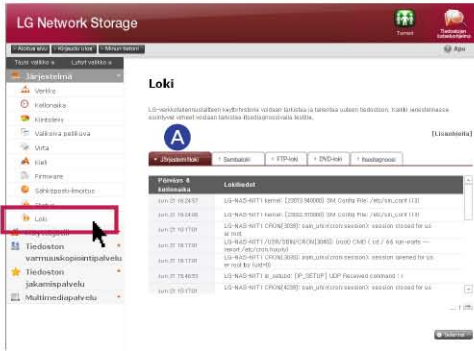

**A** Järjestelmäloki : Näyttää järjestelmän historian.



**B** Sambaloki : Näyttää Samba-palvelimen kautta jakokansion käyttöhistorian.



**C** FTP-loki : Näyttää FT-palvelimen käyttöhistorian.



**D** DVD-loki : Näyttää DVD-laitteen historian. (NIT1-malli tukee)



**E** Itsediagnoosi : Suorittaa itsediagnoosin ja hetken kuluttua näyttää tulokset.

- Normaalisissa toiminnissa käyttökoodiluokitus näytetään kuten [SVC\_CODE :00\_00] .

※ Jos painiketta "tallennus" klikataan, toiminto tallentaa valitun kentän lokin järjestelmän PC:lle.

※ N1A1-malli ei tue ODD-toimintoa.

# 9-1. LG Network Storage jakeluasetus Käyttäjäasetus

 Näyttää sillä hetkellä rekisteröityneet käyttäjät ja voit luoda uuden käyttäjän tai muokata tai poistaa rekisteröityjen käyttäjien tietoja.

## 1. Käyttäjän lisääminen

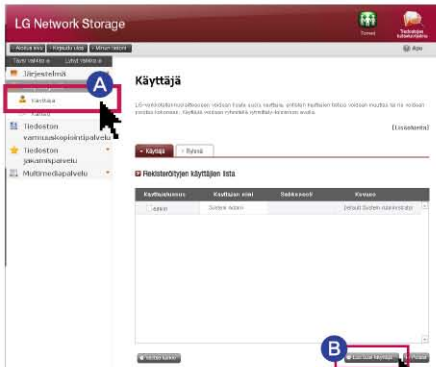

**A** Klikkaa painiketta "käyttäjä"

**B** Klikkaa painiketta "Luo uusi käyttäjä" kenelle aiot suorittaa jakelun.



**C** Kun jaettavan käyttäjän ID ja salasana on asetettu, klikkaa painiketta "Luo".

※ Et voi käyttää ID:tä, joka on samanlainen kuin jo rekisteröityneellä käyttäjällä.

※ Syötä käyttäjän sähköposti. Kun postipalvelimen asetus on oikeassa tilassa, voit lähettää rekisteröintituloksen sähköpostin kautta. Katso lisätietoja postipalvelimen asetuksesta kohdasta <sähköpostin hälytystoiminto>.

## 2. Käyttäjätietojen muokkaus

Voit siirtyä muokkaustilaan klikkaamalla rekisteröityjen käyttäjien käyttäjänimeä. Voit muuttaa kaikkia käyttäjän tietoa lukuun ottamatta ID:tä.

# 9-1. LG Network Storage jakeluasetus Käyttäjäasetus

## 3. Ryhmä

Näyttää sen hetkiset rekisteröityneet ryhmät ja voit luoda uuden ryhmän, poistaa ryhmän ja lisätä tai poistaa käyttäjiä rekisteröidyistä ryhmistä.

## 4. Uuden ryhmän lisäys

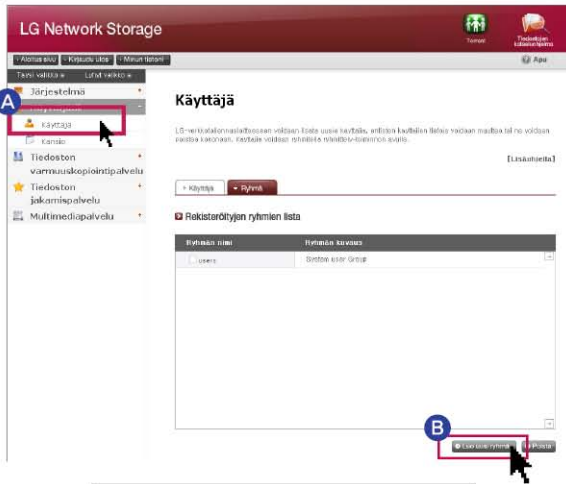

**A** Siirry kenttään "Ryhmä" klikkaamalla valikkoa "käyttäjät".

**B** Klikkaa painiketta "Luo uusi ryhmä".



**C** C. Syötä ryhmän nimi ja kuvaus, ja klikkaa käyttäjän tarkastusruutua jonka haluat sisällyttää ryhmään ja valitse. Mikäli haluat poistaa käyttäjän ryhmästä, klikkaa tarkastusruutua uudelleen ja poista tarkastusmerkki. Klikkaa painiketta "Tallenna".

## 5. Ryhmien muokkaus

Kun klikkaat rekisteröityneiden ryhmien listasta ryhmän nimeä, voit muokata vastaavan ryhmän ominaisuuksia.

# 9-2. LG Network Storage jakeluasetus

## Kansion luonti/poisto/muokkaus/asetusvaltuutus

---

 Näyttää sillä hetkellä rekisteröityneen kansion ja voit luoda/muuttaa/poistaa kansion tiedoston jakamista varten ja asettaa asetusvaltuutuksen luodulle kansiolle.

---

### 1. Uuden kansion lisäys

Näyttää sen hetkiset rekisteröityneet ryhmät ja voit luoda uuden ryhmän, poistaa ryhmän ja lisätä tai poistaa käyttäjiä rekisteröidyistä ryhmistä.

- A** Syötä jakokansion nimi.
- B** Syötä ryhmän nimi.
- C** Syötä kansion kuvaus.
- D** Kun olet järjestänyt useita tiloja, määrittele tila missä kansio luodaan.
- E** E. Valitse kansion jakelulupa SMB-, AFP- tai FTP-protokollan kautta.
  - Windows: Aktivoi kansioon pääsyn käyttämällä SMB-protokollaa (verkkoadjustointi) Windows / Mac / Unix-liittymissä. Katso lisätietoja liitännästä kohdasta 7-1. Verkkokäyttö.
  - AFP (Mac): Aktivoi kansioon pääsyn käyttämällä Mac-liittymän AFP-palvelimen kautta.
  - FTP: Aktivoi kansioon pääsyn FTP-palvelimen kautta.
- F** Voit tehdä sen hetkiset jakelukansioista näkymättömän verkkohakua varten. Kun valitset piilotustoiminnon "piilota", on mahdollista jakaa vastaava kansio käyttämällä toimintoja AFP/FTP.
- G** Kansioon pääsyn rajoituksen valinta. Voit liittää/käyttää ilman käyttäjärajoituksia jos valinta on kohdassa "Poista Käytöstä".
- H** Kansioon pääsyn rajoituksen valinta. Voit liittää/käyttää ilman käyttäjärajoituksia jos valinta on kohdassa "Poista Käytöstä".
- I** Voit määrittellä kansiota käyttävät käyttäjät/ryhmän. Käyttäjät, joita ei ole valittu eivät voi päästä kansioon.

### 2. Kansion ominaisuuksien muokkaus

Kun klikkaat kansion nimeä rekisteröityjen kansioiden listasta, voit muokata kaikkia vastaavan kansion tietoa lukuun ottamatta kansion nimeä.



# 10-1. Tiedoston varmuuskopiointi DVD

---

 Voit tallentaa tietoa LG Network storage kiintolevyn kautta optiselle levyllä käyttämällä ulkoista DVD-asemaa. Tämä menetelmä sallii toissijaisen tiedon varmuuskopiointin ja siksi voit hallita tietoa turvallisemmalla ja tehokkaammalla tavalla.

---

## 1. Datalevyn polttaminen

Toiminto, jolla poltetaan LG Network storage tallennettua tietoa optiselle levyllä.



: Siirry kansion ylätasolle.



: Päivitä sillä hetkellä valittu kansio.



: Siirry joko valittuun tiedostoon vasemmasta kansioikkunasta tai oikeasta kansioista listan muokkaamiseksi kansion tallentamista varten.



: Poista valittu tiedosto tai kansio oikealta listalta joka on muokattu tallennusta varten.

- A** Siirry sijaintiin, mihin tallennettava tiedosto tai kansio tallennetaan.
- B** Järjestele tallennetta tietolista valitsemalla tallennettava kansio tai tiedosto ja siirrä se oikealle puolelle.
- C** Määritä tallennettava levyn nimi ikkunassa "levyn nimi".
- D** Tarkasta onko levy tallennuskelpoinen levytilan ikkunasta klikkaamalla painiketta "päivitä".
- E** Käynnistä tallennus klikkaamalla painiketta "poltto". Toimintopalkki ilmestyy näkyviin toiminnon aloitusvaiheessa. Mikä haluat peruuttaa tallennuksen, klikkaa painiketta "peruuta", joka on näkyvissä toimintopalkin vieressä.
- F** Kun poltto on valmis, levykelkka palautuu ulos automaattisesti.

※ N1A1-malli ei tue ODD-toimintoa.

# 10-1. Tiedoston varmuuskopiointi DVD

---

## 2. Kuvan polttaminen

Toiminto, joka kirjoittaa LD Network storage tallennetun kuvatiedoston levyille. (ISO-tiedosto, CUE/BIN-tiedosto)

- A** Siirry kohtaan, missä tallennettava kuvatiedosto on.
- B** Valitse kirjoitettava kuvatiedosto
- C** Tarkasta onko levy tallennuskelpoinen levytilan ikkunasta klikkaamalla painiketta "päivitä".
- D** Käynnistä tallennus klikkaamalla painiketta "poltto". Toimintopalkki ilmestyy näkyviin toiminnon aloitusvaiheessa. Mikä haluat peruuttaa tallennuksen, klikkaa painiketta "peruuta", joka on näkyvässä toimintopalkin vieressä.
- E** Kun poltto on valmis, levykelkka palautuu ulos automaattisesti.
  - ※ Voit tyhjentää levyn, joka on uudelleenkirjoitettava klikkaamalla painiketta "levyn alustus". Tässä tilanteessa aikaisemmin tallennetut tiedot poistetaan.

## 3. Varmuuskopiointipainikkeen asetus

Voit asettaa menetelmän ODD varmuuskopioimiseksi käyttämällä etuosan painiketta "varmuuskopiointi".

- Datan varmuuskopiointi: Median sisältö varmuuskopioidaan kuten ne ovat Verkostomuistissa.
- Kuvan varmuuskopiointi (ISO-tiedosto): Median sisältö varmuuskopioidaan yhteen tiedostoon kuvatiedostomuodossa.

※ Imagen varmuuskopiointi ei tue multisession levyä.

※ N1A1-malli ei tue ODD-toimintoa.

# 10-2. Tiedoston varmuuskopiointi

## USB-varmuuskopiointiasetus

 Toiminto, jolla varmuuskopioidaan USB-laitteen tietoja LG Network storage . Voit luoda toiminnon jokaisen USB-laitteen mukaisesti. Yksi toiminto on yhdistää tiedot, kuten USB-laitteen ID, kohdekansio, varmuuskopiointimenetelmä ja jaksotus.

### 1. Liitettyjen laitteiden lista

Näyttää LG Network storage liitettyjen USB-laitteiden listan.

- Varmuuskopiointiasetuksen tila

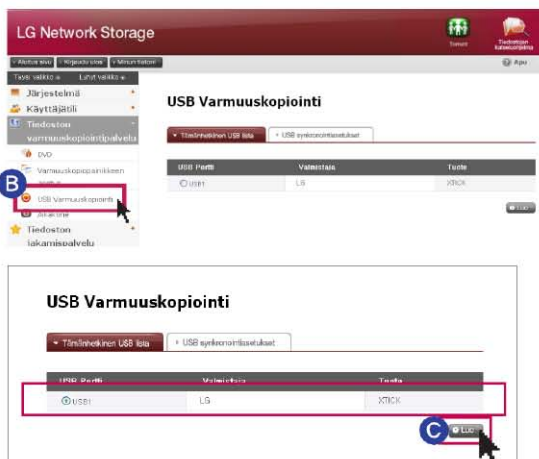

**A** Asenna USB-laite LG Network storage

※ LG Verkostomuistilla (NIT) on yksi USB-väylä takaosassa.

**B** Tiedoston varmuuskopiointipalvelu → Klikkaa "USB Varmuuskopiointi" → Näyttää listan päivitys/virkistystoiminnolla.

**C** Valitse varmuuskopioitava laite ja paina painiketta "Luo".

USB nimi	Varmuuskopiointi	Tuote
USB1	LS	X700

# 10-2. Tiedoston varmuuskopiointi

## USB-varmuuskopiointiasetus

### USB Varmuuskopiointi

► Tämänhetkisen USB lista   ► USB synkronointiasetukset

📌 Luo uusi varmuuskopiointitasku

USB synkronointi	
Nimi	NT1-USB4
Kuvaus	LG
Kontrollinumero	LG_311CK_76P6E08
Kohde	\\server\backup\usb
USB autosynkronointi	<input checked="" type="checkbox"/> USB autosynkronointi
Varmuuskopiointimetodi	<input checked="" type="checkbox"/> Marginaalinen <input checked="" type="checkbox"/> Täysi

**E** Tallenna   **K** Kytke pois

**D** Nimi : Tallenne toiminnon nimi. (Automaattinen luonti)

**Kuvaus** : Syötä toiminnon kuvaus.

**Kontrollinumero** : Asennettujen laitteiden tunnistus ID näytetään. Yksilöllinen tunnistus ID luodaan automaattisesti valmistajan tiedoista ja tuotteen tiedoista jne. (Automaattinen luonti)

**Kohde** : Varmuuskopioitavan kohdekansion määrittäminen. Toiminto luo automaattisesti vakiokansion laitteen valinnan yhteydessä. Voit määrittellä tietyn kansion, joka ei ole vakiokansio.

**USB autosynkronointi** : Aina, kun USB-laite asennetaan, toiminto tunnistetaan automaattisesti ja varmuuskopiointi suoritetaan myös automaattisesti asetustietojen mukaisesti. Ei ole välttämätöntä painaa painiketta One Touch varmuuskopiointitoiminnolla.

**Varmuuskopiointimetodi** : Varmuuskopiointityypin määrittely.

- Marginaalinen: Varmuuskopiointi suoritetaan lisätyille tiedoille alkuperäiseen tiedostoon joka varmuuskopioitiin aikaisemmin.
- Täysi: Varmuuskopiointi suoritetaan koko alkuperäiselle tiedostolle.
- Katso lisätietoja [Marginaalinen varmuuskopiointi ja täysi varmuuskopiointi] taustasiivousta.

**E** Klikkaa "Tallenna" painiketta

#### • USB-synkronisoinnin asetus

Voit näyttää toimintalistan sen hetkisistä asetuksista ja muokata tai poistaa niitä.

# 10-2. Tiedoston varmuuskopiointi

## USB-varmuuskopiointiasetus

- **Marginaalinen ja täysi varmuuskopiointi**

LG Verkosmuisti tukee kahden tyyppistä tapaa, marginaalista ja täyttä varmuuskopiointia liikkuvien muistilaitteiden varmuuskopioimiseksi. Kohdassa, missä liikkuva muistilaitte on varmuuskopioitu, on käyttäjän määrittelemä kansio ja viimeisin varmuuskopiointikansio.

- **Marginaalinen** : Kaikki määriteltyjen liikkuvien muistilaitteiden tiedot varmuuskopioidaan viimeisimpään varmuuskopiointikansioon. Käyttäjän määrittelemässä kansiossa vain lisätty sisältö varmuuskopioidaan verrattuna viimeiseen varmuuskopiointikansioon.
- **Täysi** : Täysi: Suorittaa varmuuskopiointin koko alkuperäiselle tiedostolle. Päinvastoin kuin marginaalisessa varmuuskopiointissa, täysi varmuuskopiointi sisältää koko käyttäjän määrittelemän varmuuskopiointikansion. (Ei tallenna erikseen viimeisintä varmuuskopiointikansiota)

Malli marginaalisesta ja täydestä varmuuskopiointista. Ensimmäisessä varmuuskopiiossa (Tammikuun 1, 2009) USB-laite sisältä seuraavia tiedostoja.

Esim. 1) 

Tässä tapauksessa kun USB varmuuskopiointi suoritetaan marginaalisella menetelmällä, vastaavan päivän varmuuskopiointikansio luodaan ja yläpuolella olevat tiedosto tallennetaan. Samanaikaisesti viimeisin varmuuskopiointikansio luodaan ja kaikki sillä hetkellä USB-laitteessa olevat tiedot varmuuskopioidaan. Tällä hetkellä järjestelmäkansio luodaan seuraavasti.

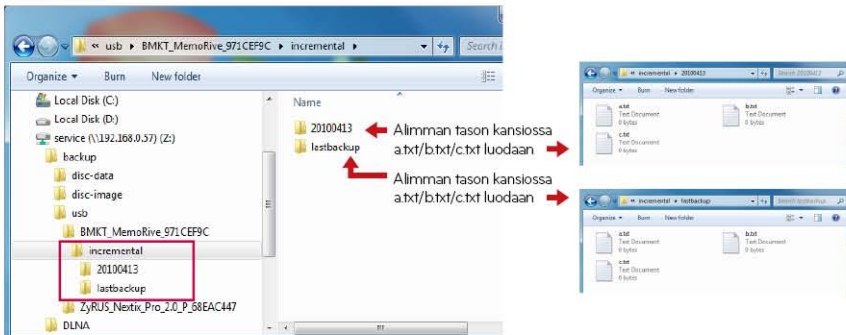

# 10-2. Tiedoston varmuuskopiointi

## USB-varmuuskopiointiasetus

Toisessa varmuuskopiossa (Tammikuun 2, 2009) a.txt ja b.txt poistetaan ja d.txt ja e.txt lisätään. Tällä hetkellä USB sisältää seuraavat tiedostot:



Kansio varustettuna varmuuskopiointiin päivyksellä luodaan ja vain lisätyt ja muutetut tiedostot tallennetaan sinne toisella varmuuskopiointi kerralla. Yläpuolella olevassa tapauksessa vain d.txt ja e.txt lisätään tallennettavaksi. Ja viimeinen varmuuskopiointi sisältää tiedostot jotka ovat sillä hetkellä USB-laitteessa.

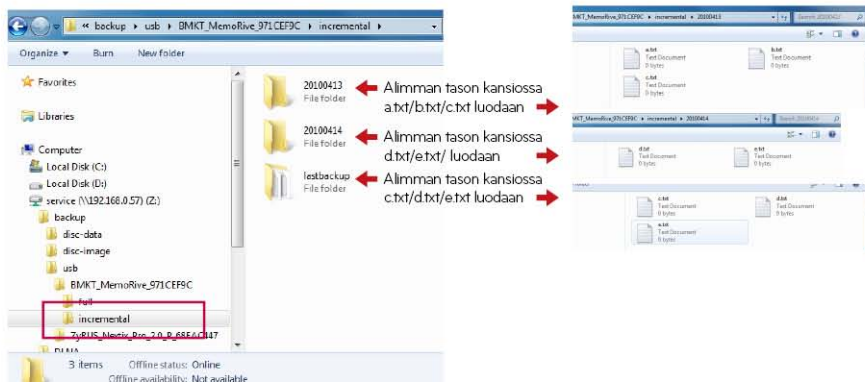

# 10-2. Tiedoston varmuuskopiointi

## USB-varmuuskopiointiasetus

Kolmannessa varmuuskopiiossa (Tammikuun 3, 2009) avautuu e.txt tiedosto, sisällön muokkaus ja tämän jälkeen tallennus. Tällä hetkellä vain e.txt tallennetaan uuteen kansioon. Ja c.txt, d.txt, e.txt ovat sillä hetkellä USB-laitteessa ja ne varmuuskopioidaan alkuperäiseen viimeisimpään varmuuskopioon.

Esim. 3)

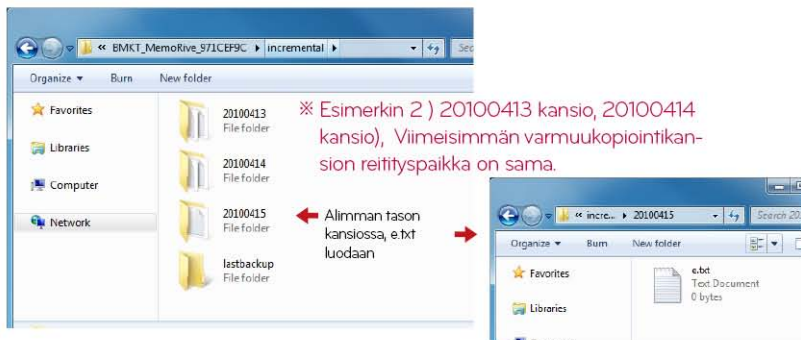

Mikäli valitset täyden varmuuskopiointin yllä kuvatuille kolmelle vaiheelle, kolmas varmuuskopiointikuvio on seuraava.

Esim. 4)

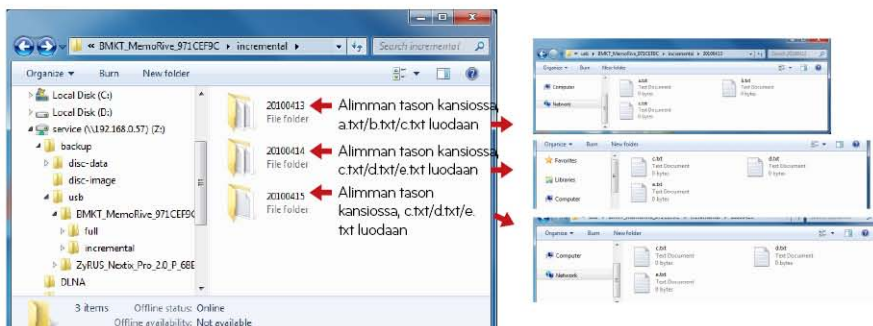

# 10-3. Tiedoston varmuuskopiointi

## Varmuuskopiointin ajastaminen & palauttaminen

Tämän toiminnon avulla voit varmuuskopioida ja palauttaa tietoja, jotka on tallennettu LG Network Storage:iin DVD -aseman avulla.

Kansio on oltava valittuna varmuuskopiointin aikatauluttamiseksi. Käyttäjä voi myös valita kansion ja tiedoston ennen varmuuskopiointin alkua.

Varmuuskopiointi aikataulun luomiseksi kansio, joka pitää varmuuskopioida, sykli varmuuskopiointille, edellytykset tiedostolle, joka toteuttaa varmuuskopiointin ja toden nustiedotojen on oltava valittu.

On mahdollista toteuttaa useita varmuuskopioita yhdelle varmuuskopiolevylle.

Lisäksi voidaan käyttää useampaa kuin yhtä levyä, mikäli varmuuskopiotavien tiedostojen koko ylittää yhden levyn tilan.

The screenshot shows the LG Network Storage web interface. The main heading is "Ajastetaan varmuuskopiointi". Below the heading, there are navigation buttons: "Varmuuskopiointiluetelon ajottaminen", "Palauta", and "Varmuuskopiointihistoria". A table with columns "Nimi", "Kuvaus", "Lähde", and "Jaksa" is visible, with the text "Ei esefuncte ajasteltuan varmuuskopiointiin" below it. At the bottom of the table, there are buttons for "Varmuuskopiointi", "Tyhjennä levy", "Luo", "Muokkaa", and "Poista". On the left side, there is a sidebar menu with options like "Tiedoston varmuuskopiointipalvelu", "DVD", "Varmuuskopiointipainikkeen asetus", "Ajastetaan varmuuskopiointi", "USB Varmuuskopiointi", "Akkakone", "Tiedoston jakamispalvelu", and "Multimediaspalvelu".

### 1. Aikatauluta varmuuskopiointi

Voit lisätä, muokata ja poistaa levyn alustuksen ja varmuuskopiointin aikataulun käyttämällä painiketta varmuuskopiointin aikataulutus -listasta.

Tyhjää levyä tai alustettua levyä voidaan käyttää varmuuskopiointiin ensimmäistä kertaa. Napsauta "Tyhjennä levy" -painiketta alustaaksesi levyn. Alustaaksesi levyn, paina "Tyhjennä levy" -painiketta. BD-RE, BD-R, DVD-RAM ja DVD+/-RW -levyä voidaan käyttää varmuuskopiointin aikatauluttamiseen.

※ BD-RE, BD-R voidaan käyttää NAS:issa, jossa on Blu-ray -asema.

※ NIT1-malli tukee



# 10-3. Tiedoston varmuuskopiointi

## Varmuuskopiointin ajastaminen & palauttaminen

### 2. Luo varmuuskopioaikataulu

- A** Napsauta "Luo" -painiketta luodaksesi varmuuskopioaikataulun.

### Scheduling Backup

Scheduling Backup List | Palauta | Varmuuskopiointihistoria

Nimi	Selitys	Lähde	Jakso
------	---------	-------	-------

Tee varakopio | Tyhjennä levy | Luo | Muokkaa | Poista

- B** Täytä aikataulu kuten alapuolella.

Scheduling Backup List | Palauta | Varmuuskopiointihistoria

#### Luo uusi varmuuskopiointiaikataulu

Ajastetaan varmuuskopiointi

Nimi +

Selitys +

Lähde +

Aikataulu

Jakso

Kellon aika  Tunti  Min

Varmuuskopiointitapa  Inkrementaalinen  Täysi

Levyn tarkistus  Vahvista, kun tallennus on suoritettu loppuun

Ehdistynyt

Vihreä Lisää DVD+-RW / DVD-RAM Levy alastettuun varmuuskopiointiin!

- Lisää nimi
- Lisää kuvaus
- Valitse kansion NG NAS:issa varmuuskopiotavaksi.
- Valitse aika varmuuskopiointille. Valitse varmuuskopiointisykli: "Päivittäinen, viikoittainen, kuukausittainen". Valitse viikonpäivä, mikäli sykli on "Viikoittainen" ja päivämäärä, mikäli sykli on "Kuukausittainen".
- Valitse varmuuskopiointi menetelmä.

# 10-3. Tiedoston varmuuskopiointi

## Varmuuskopiointin ajastaminen & palauttaminen

- Tarkista virheiden varalta kirjoitettu tiedosto levyn polttamisen jälkeen. Varmuuskopiointi tehdään tiedoston avulla ja on mahdollista valita "Lisäävä varmuuskopio" ja "Koko varmuuskopio". Kun varmuuskopiointi on suoritettu, luodaan uusi kansio nimeltä "VuosiPäivämääräTuntiSekunti", perustuen päivämäärään, jolloin varmuuskopiointi suoritetaan ja kansiot ja tiedostot sen kansion sisällä varmuuskopioidaan. Mikäli valitset "Lisäävä varmuuskopio", vain tiedostot, jotka on äskettäin lisätty tai muutettu ensimmäisen varmuuskopiointin jälkeen varmuuskopioidaan.
- Napsauta "Aava" –painiketta yksityiskohtaista asetusta varten.
- On mahdollista määrittää ulottuvuus tiedostojen varmuuskopiointiin.
- Kun valitset "Kuvatiedoston" tai "Asiakirjatiedoston", voit varmuuskopioida vain tiedostot ulottuvuudelta kuva- tai asiakirjatiedostot. Muuten kaikki tiedostot varmuuskopioidaan.
- On mahdollista määrittää ulottuvuus tiedostoille, jotka haluat sulkea pois. Määrittele ulottuvuus (\*.bak, \*tmp, jne.) tiedostoista estääksesi turha tiedostojen varmuuskopiointia.
- Napsauta "Tallenna" –painiketta tallentaaksesi varmuuskopiointin aikataulun.

### 3. Muokkaa varmuuskopiointin aikataulua

Valitse varmuuskopiointin aikataulu muokattavaksi varmuuskopiointin aikataulu – listasta ja napsauta "Muokkaa" –painiketta tai varmuuskopiointin aikataulun nimeä muuttaaksesi yksityiskohtia.

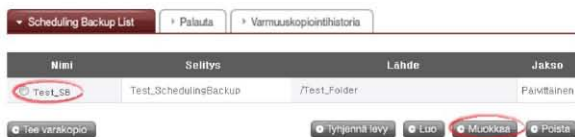

# 10-3. Tiedoston varmuuskopiointi

## Varmuuskopiointin ajastaminen & palauttaminen

### 4. Aloita aikataulutettu varmuuskopiointi

Voit käyttää kahta tai useampaa levyä varmuuskopiodaksesi kansion tai tiedoston, jonka koko ylittää yhden levyn tilan. Tässä tapauksessa on mahdollista käyttää erilaisia levyjä varmuuskopiointiin (esim. DVD ja DVD -levyä tai DVD ja DB -levyä voidaan käyttää) Tarkista alapuolelta, sillä varmuuskopiointia ei voida suorittaa alla olevissa tapauksissa. Näet näytön seuraavasti, kun asetukset on valmiina. Voit valita varmuuskopiointin aikataulun varmuuskopiointi -listasta ja napsauttaa "Varmuuskopioi" -painiketta aloittaaksesi aikataulutetun varmuuskopiointin.

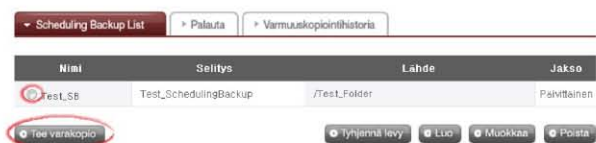

※ Make sure to check below as backup cannot be done in the cases below.

- Kun soitetan mediaa käyttäen DVD -asemaa.
- Kun levyä ei ole sisällä ilmoitettuna aikana.
- Kun sisällä oleva levy ei voida kirjoittaa tai se ei ole alustettu levy.

### 5. Aikataulutetun varmuuskopiointin tapahtumasarja

Aikataulutettu varmuuskopiointi tapahtuu alla olevassa tapahtumasarjassa.



- A** Tarkista DVD -aseman tila.  
Tarkista onko DVD -asema kunnolla liitetty ja varmuuskopiointi -levy ladattu.

## 10-3. Tiedoston varmuuskopiointi

### Varmuuskopiointin ajastaminen & palauttaminen

- B** Tarkista varmuuskopiointikansio ja tietokanta. Tarkista varmuuskopioitavan kansion tiedota ja varmuuskopiointin tietokannan tiedot. Kun tarkistus on valmis, "Valitse varmuuskopiointitiedosto" -näyttö tulee näkyviin. Voit varmuuskopioida kansioista valitun tiedoston varmuuskopioida näytön alapuolella, käyttämällä "Varmuuskopiointi" -painiketta. Kaikki tiedostot, jotka on varmuuskopioitava on valittu. Voit tarkistaa varmuuskopioitavien tiedostojen kokonaislukumäärän ja varmuuskopiointien määrän ja levyn kapasiteetin valituille tiedostoille "Valitse varmuuskopiointitiedosto" -näytön vasemmassa alareunassa, määriteltujen varmuuskopiointien tietojen mukaisesti. Voit myös tarkistaa levyn koon ja vapaan tilan valvoaksesi varmuuskopiointin kokoa vastaavasti. Säilytä nykyinen tiedostovalikoima tai valitse lisättäviä tiedostoja ja napsauta "Vahvista" -painiketta. Napsauta "Päivitä" -painiketta nähdäksesi uusimmat tiedot varmuuskopioitavasta tiedostosta (Päivitä -toiminto) Napsauta "Peruuta" -painiketta peruuttaaksesi varmuuskopiointin.

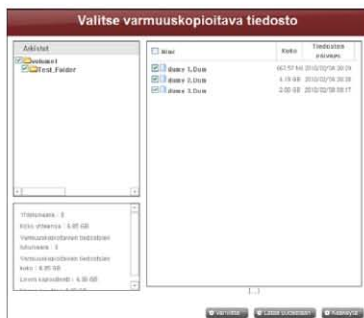

- C** Määritä polttolista. Määrittää listan levyille varmuuskopioitavista tiedoista.
- D** Polta varmuuskopiotiedosto. Polttaa tiedot määritellyltä listalta levyille.
- E** Tarkista varmuuskopiotiedot. Tarkista varmuuskopiotiedot/Vertaa varmuuskopiotiedot alkuperäisen tietojen tarkistamiseksi, jos varmuuskopio on asianmukaisesti tehty. Tarkistukseen, asettaa tarkastus "Vahvista poltton jälkeen"-valintaruudun varmuuskopiointia asetettaessa. Se voi viedä enemmän aikaa varmuuskopiointiin, kun käytetään "Vahvista"-toimintoa. Vaikka muutat toiseen verkkosivun tai kirjautut ulos varmuuskopiointi prosessin aikana, voit tarkistaa edistymistä kirjautumalla uudelleen ja menemällä varmuuskopiointi-sivulle.

# 10-3. Tiedoston varmuuskopiointi

## Varmuuskopiointin ajastaminen & palauttaminen

### 6. Korvaa Varmuuskopiolevy

Jos ei ole riittävästi vapaata tilaa levyllä usein ajoitetuista varmuuskopioiden syystä, voit korvata levyn ja jatkaa. Jos koko varmuuskopiontitiedot ylittää vapaa tilaa levyllä varmuuskopioidaan niin paljon kuin vapaata tilaa on. Kun varmuuskopiointi on valmis, "Levy vaihto"-näyttö tulee näkyviin ja Trey avautuu automaattisesti. Tarkista jäljellä olevien tiedostojen kokoa "Levy vaihto" näytöltä, aseta uusi levy ja jatkaa varmuuskopiointia. Jos käytetään aikaisemmin käytettyä levyä, voit formatoida levyn ja jatkaa varmuuskopiointia ohjeiden mukaan.

Jos varmuuskopiotavan tiedoston koko ylittää vapaan tilaan levyllä, voit jakaa tiedostot ja varmuuskopioida ne useisiin levyihin peräkkäin. Tällaisessa tapauksessa, palauttaminen tehdään lisäämällä kaksi levyä peräkkäin samoin.

Korvaa tallentavalla medialla ja klikkaa "Vahvista"-painiketta.



Napsauta Peruuta-painiketta muuhun tiedostojen myöhemmän varmuuskopiointin tarpeeksi.

Jos muuhun tiedostojen varmuuskopiointi tehdään myöhemmin, voit napsauttaa "Varmuuskopioi" nappia "Aikataulun Varmuuskopiointi Luettelon -valikosta ja varmuuskopioida ne peräkkäin, tai lisätä tallentava levy automaattiseksi varmuuskopiointiniksi ennalta asetetun ajan kuluttua.

Näytön alle tulee näkyviin, kun valitset "varmuuskopio"-painiketta yhtäjaksoiseksi varmuuskopiointiksi. Tiedosto punainen on tiedosto, joka oli jaettu kirjoitettavan levyn riittävästi koon syystä, ja sen jälkeen varmuuskopioitu. Tiedoston yläpuolella on tiedosto, joka on täysin varmuuskopioitu, ja tiedosto sen alempana on tiedosto odottaa varmuuskopiointia. Klikkaa "Vahvista"-painiketta varmuuskopiointin jatkaamiseksi edellisellä asetuksella.

# 10-3. Tiedoston varmuuskopiointi

## Varmuuskopiointin ajastaminen & palauttaminen

### 7. Lataa uudestaan

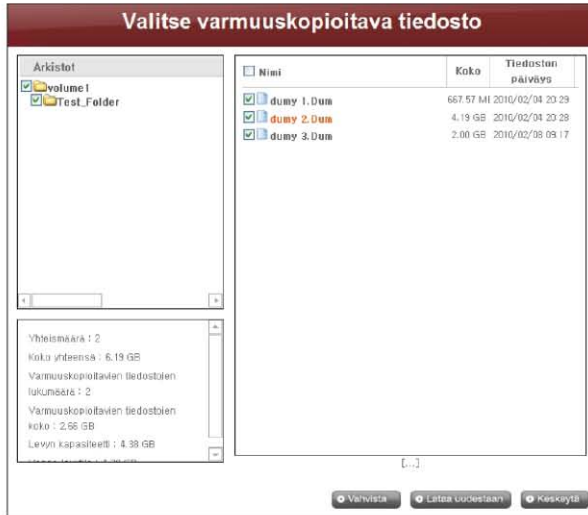

"Päivitä"-painikkeen napsautus voi aiheuttaa kaksi seuraavaa tilannetta.

- **Lisäävä varmuuskopio**

Ladataan tiedostot, paitsi ne, jotka ovat aiemmin varmuuskopioitu.

- **Full Backup**

Ladataan kaikki tiedostot, myös ne, jotka ovat aiemmin varmuuskopioitu.

Varmuuskopiointi loppuu tämän prosessin päätyttyessä, ja tulee näkyviin näyttö joka on alempana.

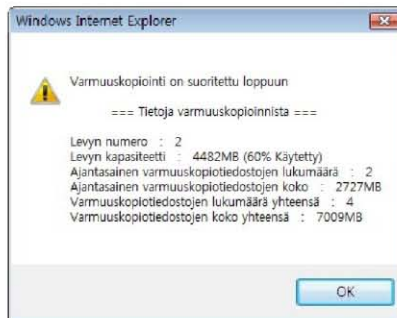

# 10-3. Tiedoston varmuuskopiointi

## Varmuuskopiointin ajastaminen & palauttaminen

### 8. Varmuuskopiointin aikataulutuksen poisto

Valitse varmuuskopiointin aikataulu, jota haluat poistaa varmuuskopiointin aikataulun luettelosta ja napsauta Poista-painiketta.

Nimi	Selitys	Lähde	Jakso
Test_88	Test_SchedulingBackup	/service/backup	Ei yhtään

### • Palautus

Palauta tietyt tiedosto tai kansio levyiltä, jotka on varmuuskopioitu LG Network Storage-ille.

Palauttaminen tehdään kiinteässä kansiossa (/ LG Network Storage / share / Restore), ja kansion nimi on palautuksen päivämäärä ja kellonaika, esimerkiksi '100217\_173754'.

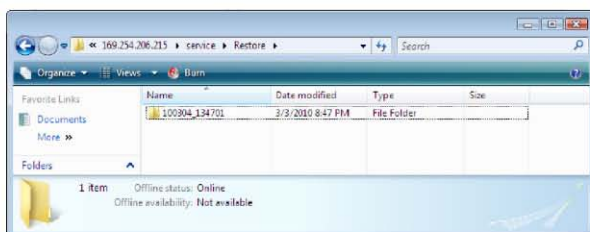

### 1. Palauta kansio tai tiedosto

<Palauttaa kansio>

- Valitse palauttaa kansio " Palauta "-valikkon vasemmalta ruutulta.
- Klikkaa "Palauta".

# 10-3. Tiedoston varmuuskopiointi

## Varmuuskopiointin ajastaminen & palauttaminen

---

<Palauttaa tiedosto>

- A** "Valitse tiedosto voidaan palauttaa " Palauta "-valikkon oikealta ruutulta.
- B** Klikkaa "Palauta".

※ Vihje

- Jos on olemassa useita versioita yhdestä tiedostosta eri varmuuskopiointipäivinä, on mahdollista valita uusin tiedosto ja kaikki tiedostot, ja peruuttaa valinta.
  - Voit etsiä tiedostoja palautettaviksi "Palauta"-valikkon oikealta ruutulta.
- Anna tiedoston nimi, jota haluat etsiä ja paina "Hae"-painiketta.

### 2. Palauta käyttäen Levyn DB

Kun NAS:ssa tallennettu aikataulutettu Varmuustietokanta poistetaan alustamalla NAS-järjestelmä tai Varmuuskopiointin aikataulu, on mahdollista sitä palauttaa käyttämällä tietokantaa joka on tallennettu itse varmuuskopiointin aikataulu levyllä. Kansioita ja tiedostoja voidaan palauttaa, aivan kuten edellinen palauttaminen.

- A** Laita tarkistus valintaruutuun "Palauta levyltä tietokannasta" Palauta "-valikosta varmuuskopiointin aikataulun tietokannan levyltä lataamiseksi. Klikkaa "Vahvista"-painiketta, kun varoitus, jossa pyydetään sopimuksen ponnahtaa ylös.

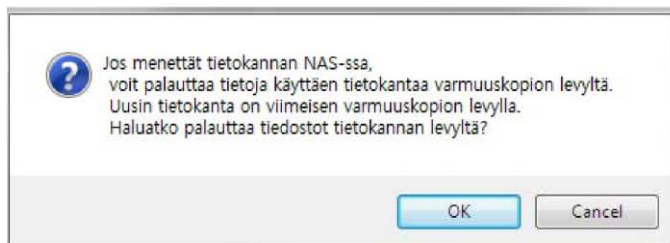



## 10-3. Tiedoston varmuuskopiointi

### Varmuuskopiointin ajastaminen & palauttaminen

- B** Näet mitä on tietokantalevyn pohjassa. Tiedoston nimi punaisella värillä tarkoittaa, että tiedosto on jaettu ja varmuuskopioitu, koska levyllä ei ollut riittävästi tilaa. Lopulta, aseta varmuuskopiointilevy ja napsauta Palauta-painiketta.

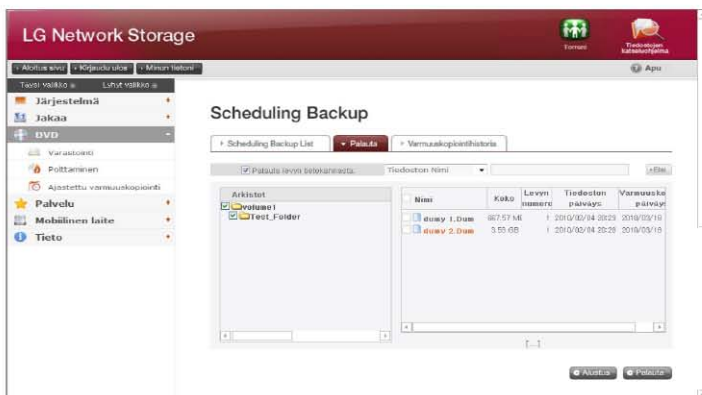

- C** Kun alempana oleva näyttö avautuu, aseta levy vastaavalla numerolla (Disc nro 1, joka on varmuuskopioitu ensimmäisessä tapauksessa). Palauttaminen alkaa automaattisesti, kun levy on asetettu.



## 10-3. Tiedoston varmuuskopiointi

### Varmuuskopiointin ajastaminen & palauttaminen

- D** Alempana esitetty prosessi voidaan toistaa varmuuskopioitujen levyjen määrän mukaisesti. Kun kaikki tiedot on palautettu, alempana esitetty näyttö tulee näkyviin ja ilmoittaa palautuksen lopusta.



### 3. Aikataulutettun varmuuskopiointin alustus

Voit aloittaa varmuuskopiointin aikataulun, alustaa varmuuskopiointin tila klikkaamalla "Alustus"-painiketta "Palautuksen"-välilehdeltä. Alustuksen aikana, tehdään seuraava.

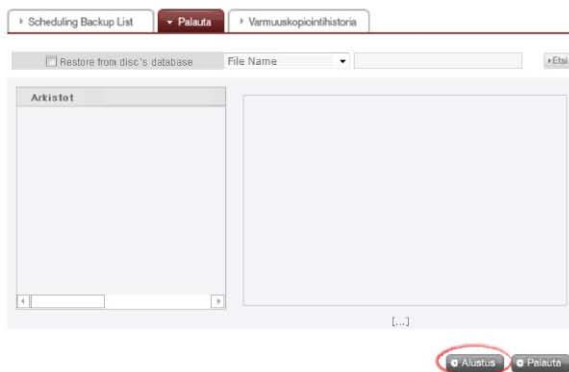

- A** Aloitetaan tietokannan varmuuskopiointia.
- B** Aloitetaan levyjen varmuuskopiointia.  
On olla varovainen alustuksen aikana koska edellinen varmuuskopiointi tietokannasta poistetaan ja levykeasemaa alustetaan.

# 10-3. Tiedoston varmuuskopiointi

## Varmuuskopiointin ajastaminen & palauttaminen

### 4. Palautushistorian hallinta

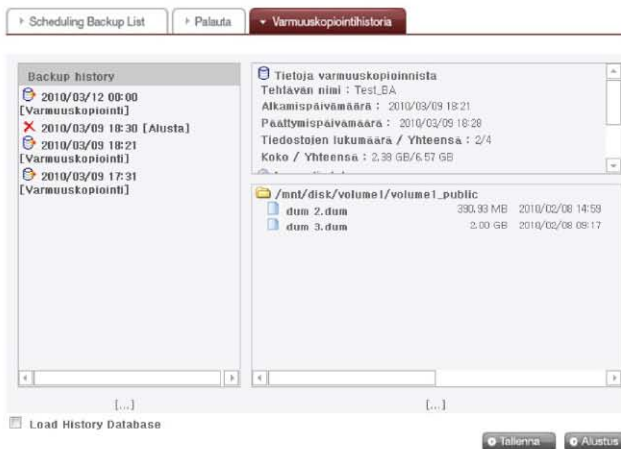

Voit varmuuskopiointin historiaa ja alustusta seurata ja hallita ja "Varmuuskopiointin Historia"-valikosta."Varmuuskopiointin Historia"-valikossa näkyy varmuuskopiointin historia, varmuuskopiointin tietoja ja varmuuskopiointin arkistoituja tietoja.

- A** Poistaa koko varmuuskopion historia - klikkaa "Alustus"-painiketta.
- B** Napsauta Tallenna-painiketta, jos haluat tallentaa tietokannan varmuuskopiointin historiaa käyttäjän tietokoneessa.
- C** Tietokannan varmuuskopiointin historiaa joka on tallennettu käyttäjän tietokoneeseen, voidaan palauttaa NAS:ssa. Varmuuskopion historian palauttamiseksi, tarkista "Lataa Historian Tietokanta" valintaruutu, määritä tietokanta joka on tallennettu käyttäjän tietokoneeseen ja valitse Palauta-painiketta.

# 10-3. Tiedoston varmuuskopiointi

## Varmuuskopiointin ajastaminen & palauttaminen

### 5. Varmuuskopiointin historia

Näet Varmuuskopiointin ja Alustuksen historiaa.

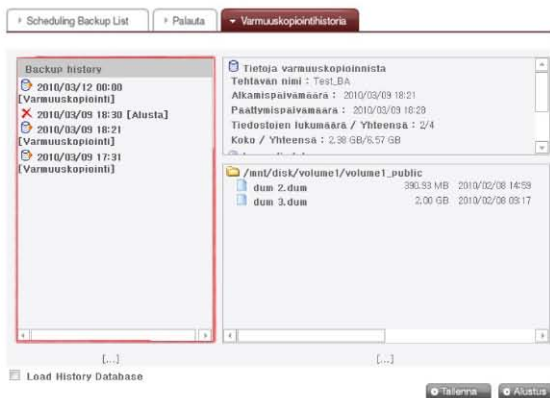

### 6. Varmuuskopiointin tieto

Näet varmuuskopiointin ja alustus historian tiedon "varmuuskopiointin History-välilehdestä.

Varmuuskopion tiedoista ilmenee, varmuuskopiointin alku ja loppu, ja varmuuskopioitun tiedon koko, ja levyn tiedosta ilmenee käytetty tilaa ja levyjen määrä.

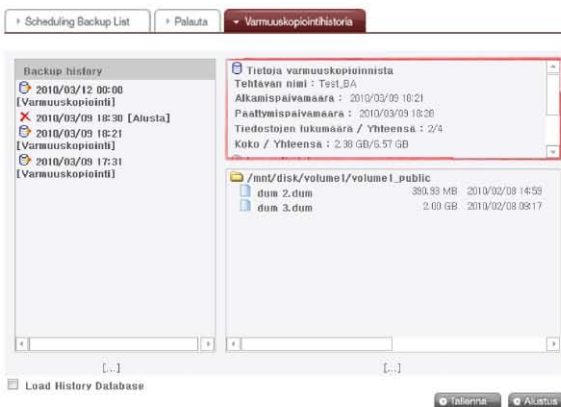

# 10-3. Tiedoston varmuuskopiointi

## Varmuuskopiointin ajastaminen & palauttaminen

Saat lisätietoja etsimällä "Varmuuskopiointin Historialla" olevaa aikatietoa alkaen "Järjestelmä – Loki – DVD-loki".

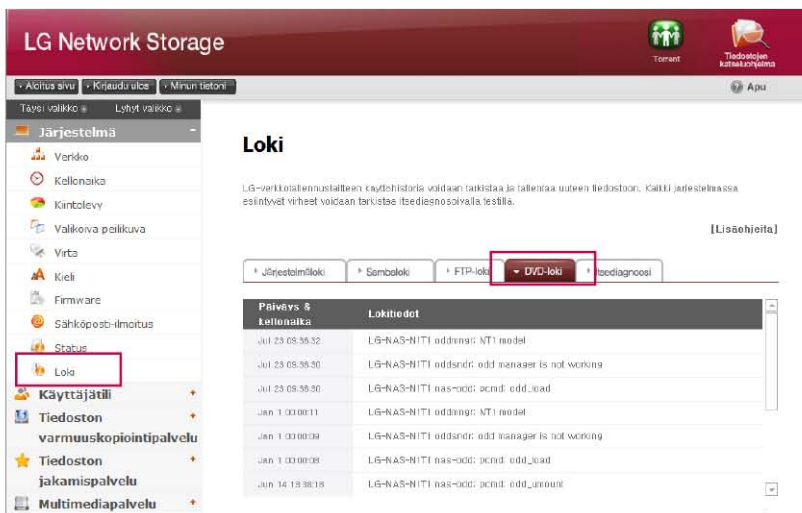

**Järjestelmä**

- Varikko
- Kellenaika
- Kintolevy
- Valikoiva pelikuva
- Virta
- Kieli
- Firmware
- Sähköposti-ilmoitus
- Status
- Loki**
- Käyttäjätili
- Tiedoston varmuuskopiointipalvelu
- Tiedoston jakamispalvelu
- Multimediaipalvelu

### Loki

LG-verkkotallennuslaitteen käyttöhistoria voidaan tarkistaa ja tallentaa uuteen tiedostoon. Kaikki järjestelmässä esiinnyneet virheet voidaan tarkistaa itsediagnoosivälillä.

[Lisäohjeita]

Järjestelmäloki | Samba-loki | FTP-loki | **DVD-loki** | diagnostiikkaloiki

Päiväys & kellonaika	Lokitiedot
Jul 23 09:58:52	LG-NAS-N1TI oddman: NTI noedit
Jul 23 09:58:30	LG-NAS-N1TI oddman: odd manager is not working
Jul 23 09:58:50	LG-NAS-N1TI nas-odd: odd: odd_lead
Jan 1 00:00:11	LG-NAS-N1TI oddping: NTI noedit
Jan 1 00:00:09	LG-NAS-N1TI oddman: odd manager is not working
Jan 1 00:00:08	LG-NAS-N1TI nas-odd: odd: odd_lead
Jun 14 19:38:18	LG-NAS-N1TI nas-odd: odd: odd_manager

## 10-4. Tiedoston varmuuskopiointi Aikakone

---

 Aikakonepalvelu on sisäisen Mac OS X liittymän automaattinen varmuuskopiointitoiminto. Se on palvelu, joka ylläpitää Mac-tietojen kopioita päivitetystä tilasta LG Verkostomuistissa.

※ Tämä palvelu tukee Mac OS X versiota 10.5 Leopard tai uudemmpaa.

---

### 1. WEB-asetus

- A** Mac-tietojen kopioiden tallennuskansion määrittely. Määrittele AFP (Mac) tukiprotokolla kansion asetuksiin.
- B** Aseta aikakone toiminnalle "Salli " ja valitse määritetty kansio.
- C** Paina "lisää" painiketta

※ Jos AFP-palvelin ei ole Salli webissä, se otetaan käyttöön automaattisesti kun aikakone otetaan käyttöön Mac:issä.

### 2. Mac OS

- A** Paina painiketta "järjestelmäympäristön asetus" -> "Aikakone"
- B** Paina painiketta "levyn vaihto..."; ja valitse asetuskansio webissä ja tämän jälkeen paina painiketta "Salli varmuuskopiointina",
- C** Kun sisäänkirjautumisikkuna avautuu, syötä ID ja salasana ja paina painiketta "yhdistä".
- D** Tämän jälkeen aikakone "käynnistyy" automaattisesti ja se käynnistää varmuuskopiointin.

※ Jos painat painiketta "toiminto", voit asettaa kansion varmuuskopiointia varten.

# 11-1. Tiedoston jakelupalvelu Tiedostopalvelin

 Toiminto asettaa pääsyn LG Network storage FTP/FTPS, AFT kautta.

※ IP-verkkojakolaitetta käytävässä ympäristössä sinun täytyy ehkä muuttaa IP-verkon jakelulaitteen asetuksia.

## 1. FTP/FTPS

Katso lisätietoja IP-verkon jakelulaitteen väylän siirrosta tai DMZ asetuksesta käyttöohjeesta.

※ FTP tuottaa käytännöllisen ympäristön kun LG Network storage siirrytään internetissä. FTP-palvelimen käyttämiseksi, klikkaa tiedoston jakelulaitetta -> siirry FTP-Serveri kenttään -> "Salli" -> Aseta. Tämän jälkeen noudata seuraavia vaiheita. Menetelmä on sama muille OS-liittymille.



**A** Voit käyttää FTP-sisäänpääsyohjelmaa tai avata hakukoneen ja syöttää osoite 'ftp:// IP address: väylännumero tilassa osoitetta varten. Mikäli et tiedä IP-osoitetta, katso kohta 6-1, NAS-Detctor käyttö. Väylännumeroa voidaan muuttaa satunnaisarvoksi käyttäjän asetuksissa. FTP-väylän oletusnumero on 21. Mikäli käytät oletusarvoa (21), pääset sisään jättämällä 21 huomioimatta.

※ Käytettäessä LG Network storage tuottamaa DDNS-palvelua, voit kirjautua sisään käyttämällä osoitetta "ftp://myname.lgnas.com:port number" IP-osoitteen sijasta. Katso lisätietoja järjestelmän etäkäytöstä <DDNS>.

※ Jos käytät väylää 21 oletuksena, et voi kirjautua sisään käyttämällä ftp://IP osoitetta tai ftp:// my-name.lgnas.com samalla kun jätät väylänumeron huomioimatta.

**B** Kirjautu sisään syöttämällä käyttäjänimi ja salasana.

# 11-1. Tiedoston jakelupalvelu Tiedostopalvelin

---

- Voit hallita kansiota ja tiedostoja toiminnolla "vedä ja pudota" ja nimetä kansion uudelleen tai poistaa sen. Verkkoympäristöstä riippuen, on kiellettyä käyttää FTP-palvelinta paikallisverkossa palomuuria käyttämällä. Mikäli ongelmia esiintyy FTP-palvelimen kirjautumisen aikana, on suositeltavaa katsoa lisätietoja IP-verkon jakelulaitteen käyttöohjeesta tai pyytää apua verkkotoimittajalta.
- ※ LG Verkostomuisti tukee FTPS-toimintoa, joka on vahvistettu suojaamaan edellisiä FTP-palvelimia käyttäjän tietojen suojaamiseksi internetissä. FTPS-palvelimen käyttämiseksi tulisi sinun käyttää FTP-sisäänkirjautumishjelmaa joka tukee FTPS-toimintoa. Hakuohjelmien käyttöjärjestelmien tuet eivät tue FTPS-toimintoa. Yleisesti, julkinen FTP-palvelimen sisäänkirjautumishjelma tukee FTPS-toimintoa ja lisätietoja saat ko. ohjelman käyttöohjeesta. (FileZillan tapauksessa, suosittu ilmainen FTP-palvelinohjelma, et voi kirjautua sisään LG Network storage FTPS-toiminnolla.)

## 2. AFP

AFP tuottaa vastaavaa ympäristöä kuin Windowsin jakelukansio.

- ※ AFP on hyödyllinen verkossa, mihin LG Verkostomuisti on asennettu. Kuitenkin ei ole mahdollista päästä suoraan internetiin ulkopuolelta ellei erikoisverkkoa ole asetettu palomuurista yms. johtuen.
- ※ On suositeltavaa käyttää toimintoa "ikkunatiedoston jakelu" ellei ole erityistä syytä koska Mac OS X perusteet tukevat "ikkunatiedoston jakelua".



# 11-2. Tiedoston jakelupalvelu Torrent

☞ Torrent on P2P-tiedostojen jakeluohjelma joka sallii tiedostojen latauksen eri lähteistä ja sillä ei ole itsessään hakutoimintoa. Siksi sinun tulisi hankkia torrent-tiedosto, jonka haluat ensin ladata ja tämän jälkeen rekisteröidä torrent-ohjelma niin että voit ladata tiedostoja.

※ Torrent-toiminnon käyttämiseksi sinun täytyy asettaa luokitus "Salli" käyttövalikon torrent-luokitusta varten. Avaa Torrent-ohjelman hallintaikkuna klikkaamalla yläosan torrent-kuvaketta.

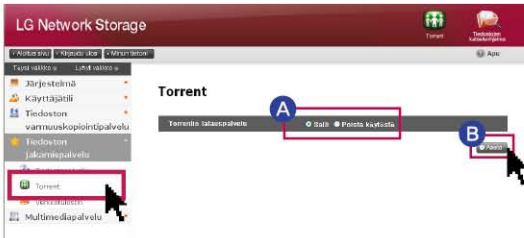

**A** Klikkaa painiketta "Salli".

**B** Klikkaa "Aseta".

## 1. Lataus

- A** Klikkaa avauskuvaketta.
- B** Klikkaa ponnahdusikkunasta kohtaa "etsi" ja tämän jälkeen valitse ladattava torrent-tiedosto etukäteen. Tai siirry antamaan torrent-tiedoston polku URL:ssä.
- C** Voit hakea täydellisen ladattavan tiedoston verkkokansion alapuolelta kohdasta \service\Torrent.

## 2. Käyttö

- A** Avaa : Rekisteröi ladattavan tiedoston torrent-tiedosto.
- B** Poista : Poista valitsemasi tiedosto listalta. Sen hetkistä tiedostoa ei poisteta.
- C** Keskeytys : Keskeyttää väliaikaisesti valitsemasi tiedoston latauksen.
- D** Jatka : Käynnistää valitsemasi väliaikaisesti keskeytetyn tiedoston lataamiseen uudelleen.
- E** Keskeytä kaikki : Keskeyttää väliaikaisesti kaikkien ladattavien tiedostojen latauksen.
- F** Jatka kaikkia : Käynnistää kaikkien keskeytettyjen tiedostojen lataamisen uudelleen.
- G** Suodatin : Tekee suodatusluokituksen näkyville tai piiloon.
- H** Tarkastaja : Suorittaa valitun tiedoston tiedot näkyville tai piiloon.

## 3. Asetus

- A** Klikkaa asetuskuvaketta.
- B** Valitse vaihtoehto ja aseta tämän jälkeen nopeus hitaaseen tilaan (kilpikonna). Kun olet klikannut kilpikonnakuvaketta voit rajoittaa sillä asetettua siirtonopeutta.

# 11-3. Tiedoston jakelupalvelu Verkkotulostin

📖 Toiminto USB-tulostimen käyttöä varten verkkotulostimena joka liitetään LG Network storage .



A "Tiedoston jakelupalvelu" -> Klikkaa "verkkotulostin" -> Klikkaa "Salli"

B Klikkaa "Aseta"

## 1. Windows käyttäjät

- A Kun olet asettanut verkkotulostimen "Salli" web-valikossa ja liittänyt LG Network storage jakelukansion, on tulostimen kuvake nähtävissä.
- B Suorita Windowsin asennustoiminto tulostinta varten kaksoisklikkaamalla kuvaketta. Katso lisätietoja asennuksesta vastaavan tulostimen käyttöohjeista.
- C Kun asennus on valmis, voit käyttää verkkotulostustoimintoa.

# 11-3. Tiedoston jakelupalvelu Verkkotulostin

## 2. Mac käyttäjät

### ● OS X 10.4 Tiger

- A Klikkaa "siirry>Salli " työkaluvalikosta.
  - B Klikkaa "tulostimen asetuskäyttö".
  - C Klikkaa "lisää".
  - D Klikkaa "toinen tulostin" samalla kun painat näppäimistön ALT-painiketta.
  - E Ponnahdusikkunassa :
    - i. Valitse "Kehitys".
    - ii. Valitse "Windows tulostin SAMBAN välityksellä".
    - iii. Syötä tulostimen URL. Muoto on [smb: //LG Network storage IP-osoite/tulostimen nimi]. Voit etsiä tulostimen nimeä sivulta laitteen "laitteiston järjestely" > laitteen "USB-tulostin".
    - iv. Valitse "yleinen" "tulostimen malliksi".
    - v. Klikkaa "lisää".
- ※ Sinun tulisi painaa ALT-painiketta ja samanaikaisesti klikata kohdetta "toinen tulostin" nähdäksesi kehittyneen tulostimen asetuksen. Muussa tapauksessa toiminto ei ole näkyvässä.
- vi. Tulostin näkyy nyt tulostinlistalla. Laitte on nyt käyttövalmis.

### ● OS X 10.5 Leopard tai uudempi



- A Käyttöjärjestelmän ympäristön asetus.



- B Valitse Tulostus ja faksaus

# 11-3. Tiedoston jakelupalvelu Verkkotulostin



**C** Klikkaa "+" painiketta alavasemmalta.

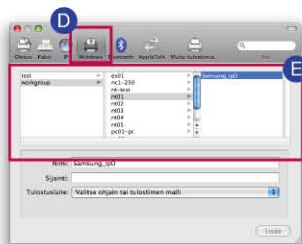

**D** Ponnahdusikkunassa : Klikkaa Windown yläosasta.

**E** Kun "workgroup" on näkyvässä, valitse työryhmä -> LG Network storage Salli oleva isäntänimi -> käytettävä tulostin.

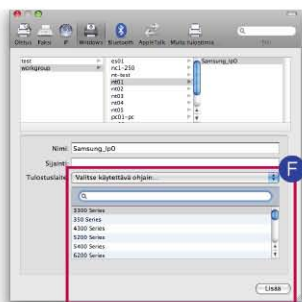

**F** Valitse "valitse käytettävä ohjain" Salli olevan tulostimen alapuolelta. -> Valitse vastaava tulostinmalli. -> Klikkaa "Lisää".

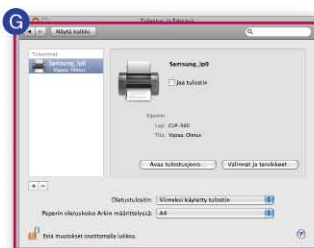

**G** Tulostin näkyy tulostinlistalla. Laite on nyt käyttövalmis.

※ Linux-käyttäjät voivat katsoa lisätietoa OS-käyttöohjeesta tai pyytää lisätietoa vastaavalta tulostimen valmistajalta tai jälleenmyyjältä.

# 12-1. Multimediapalvelu DLNA

 DLNA (Digital Living Network Alliance) on toiminto, joka yhdistää digitaaliset laitteet kuten PC, kiintelevy ja DIGI-TV verkkoon suoraan kotiverkon kautta ja mahdollistaa multimediatiedostojen jakamisen muista laitteista kuten, musiikki, video, kuva jne. DLNA voidaan jakaa sivua tuottaviin valokuviin, musiikkiin, videoon, DMS (Digital Media Server) ja (Digital Media Player) tiedon vastaanottamiseen. DLNA-toiminnon käyttämiseksi on sinun käytettävä laitetta DLNA-hyväksynnällä. Tämä laite hyväksyy DMS-toiminnot (Digital Media Server) yhdessä DLNA vakio toimintojen kanssa.

## 1. DLNA käyttöönotto/käytöstä poisto

Voit asettaa menetelmät seuraavalla tavalla DLNA ottamiseksi käyttöön tai pois käytöstä.

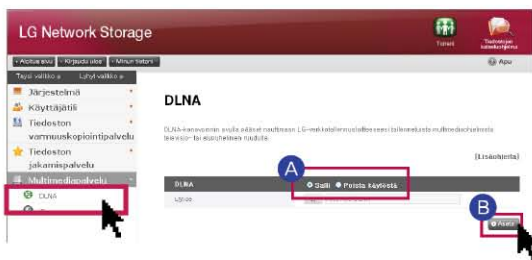

**A** 'multimediapalvelu' -> klikkaa 'DLNA' käyttöä varten -> Klikkaa "Salli"

**B** Klikkaa "Aseta"  
\* Jos et halua palvelua käyttöön, valitse "Poista Käytöstä"

## 2. Multimediatiedon tallennus alkuperäisellä reitillä

Voit lukea, kirjoittaa tai jakaa LG Network storage multimediatietoja verkon kautta.

- A** Käytä ikkunan hakukonetta.
- B** Kopioi multimediatiedostot palvelimelle\DLNA

- Tip** \* Älä poista alkuperäistä reittiä (oletus: \service\DLNA). Jaettava multimedia voi keskeytyä.
- \* Käytä tuettavaa multimedian formaattitiedostoa. Formaatti, jota ei tueta voi toistaa multimediaa puutteellisesti.
  - \* Formaattia, jota ei tueta esim. digitaalisen mediasoitimen kuten TV:n toimesta, vaikka jos LG Verkostomuisti tukeekin sitä, ei välttämättä näytetä oikein.

# 12-1. Multimediapalvelu DLNA

---

## 3. Multimedian katselu DLNA kautta.

Käytettäessä DLNA Microsoft Windows 7 käyttöjärjestelmällä varustetussa PC:ssä

- A** Valitse ohjauspaneeli > Laitteisto ja ääni> Lisää uusi laite.
- B** Ku LG Verkostomuisti on löytynyt, klikkaa seuraava ja suorita laitteen tunnistus.
- C** Käytä Windows Media Center toimintoa tai Windows Media Player toimintoa.
- D** Nauti multimediasta joka on tallennettu LG Network storage valitsemalla LG Media Server kirjastosta.

### Tip

- ※ Katso lisätietoja Windows Media Player 11 käyttötavoista Windows Media Player 11 toiminnoista.
- ※ On mahdollista, että DLNA palvelimen ohjelma on asennettu jo valmiiksi PC:lle tyypistä riippuen. Katso lisätietoja käyttämäsi PC:n käyttöohjeesta.

# 12-1. Multimediapalvelu DLNA

---

## 4. DLNA sisällön toisto laitteella PS3™

Kun käynnistät PS3™, saman verkon DLNA-palvelimen haku käynnistetään. Ja hakupalvelimen kuvake näytetään (kuva) / (musiikki) / (video).



- A** Valitse DLNA-palvelimen kuvake liittämistä varten kotivalikosta (kuva) / (musiikki) / (video). Kaikki Salli-olevat kansiot ja toistettavat tiedostot laitteella PS3™ ovat näkyvissä.



- B** Valitse toistettava tiedosto.

**Tip**

- ※ PS3™ tulisi liittää verkkoon. Katso lisätietoja verkkoasetuksista (asetus) > (verkkoasetus) > (internet sisäänkirjautumisasetus).
    - Kun muunnat IP-osoitteen määrittäytapaa AutoIP:stä käyttämäsi DHCP-verkkoon, hae DLNA-palvelin uudeleena (hakumediapalvelin).
    - DLNA-palvelimen kuvake näkyy vain, kun (asetus) > (verkkoasetus) > (mediapalvelimen sisäänkirjautuminen) on Salli.
- Näytettävän kansion nimi vaihtelee DLNA-palvelimesta riippuen. Oletus on LG-NAS.
- On mahdollista, että joitakin tiedostoja ei voi toistaa tai koneessa voi olla rajoitus toiston aikana laitteesta riippuen.
  - Et voi toistaa tekijänoikeuksilla suojattua sisältöä.
  - Palvelimelle tallennetun tiedoston nimi, jota DLNA-palvelin ei laske voi olla "※". Näitä tiedostoja ei voi toistaa laitteella PS3™. Lisäksi, vaikka niitä toistetaan laitteella PS3™, se ei ehkä toista niitä eri laitteissa.

# 12-1. Multimediaspalvelu DLNA

---

## 5. DLNA-palvelimen haku manuaalisesti laitteella PS3™.

Voit hakea DLNA-palvelinta uudelleen samassa verkossa. Sitä käytetään jos DLNA-palvelinta ei löydy laitteen PS3™ käynnistämisen jälkeen. Valitse (mediapalvelimen haku) kohdassa (kuva)/(musiikki)/(video).



Hakutulokset näytetään ja kun palaat kotivalikkoon, liitettävien DLNA-palvelimien lista on näkyvissä.



(Mediapalvelimen haku) näytetään vain, jos toiminto [liitä mediapalvelin] on Salli kohdassa (asetus) (verkkoasetus).

[Käytettäessä DLNA digitaalisessa valokuvakehyksessä]

- i. Aktivoi DLNA-toiminto LG Verkostomuistissa e
- ii. Aseta alustus ja asenna ajuri digitaalisen valokuvakehyksen käyttöohjeen mukaisesti.
- iii. Hae LG Verkostomuisti verkosta käyttämällä digitaalisen valokuvakehyksen haku-toimintoa.
- iv. Aseta LG Network storage verkko digitaalisesta valokuvakehyksestä.
- v. Voit nauttia valokuvien katselemisesta digitaalisesta valokuvakehyksestä.

**Tip**

- ※ Tuettavaa valokuvatiedoston muotoa, valokuvien pääsyä ja katselua varten, katso lisätietoja digitaalisen valokuvakehyksen käyttöohjeesta.
- ※ Liitäntäasetus digitaalisen valokuvakehyksen ja LG Network storage välille löytyy katsomalla digitaalisen valokuvakehyksen DMA käyttöohjeesta.

## 6. Käytettäessä DV-laitteita kuten DLNA

Voit käyttää sisältöä ottamalla DLNA-toiminnon käyttöön verkon kautta. Asetustapa vaihtelee liitettyjen laitteiden mukaisesti. Katso lisätietoja liitetystä laitteesta niiden käyttöohjeista.



## 12-2. Multimediapalvelu iTunes

📖 On mahdollista toistaa LG Network storage tallennettuja musiikkiedostoja käyttämällä iTunes palvelua iTunes ohjelmalla PC/MAC-ympäristössä. Tämä ei vaikuta PC/MAC:n tallennustilaan koska musiikki siirretään virtaustyyppisenä.



**A** 'Multimediapalvelu' -> klikkaa 'iTunes' käyttöä varten -> Klikkaa "Salli"

※ Jos et halua toimintoa käytön, valitse "Poista Käytöstä".

### iTunes-palvelin

iTunes-palvelimen avulla voit ladata LG-verkkotallennustilaan tallennetut musiikkiedostot helpoiten iTunes-ohjelmalla selain iTunes-palvelin kautta.

[Lisäohjeita]



**B** Se asettaa musiikkiedoston päivitysjaksot.

– Manuaalinen päivitys (pakollinen)

Tämä suoritetaan yhden kerran kun musiikkiedoston virtaustoiminto käynnistetään.

– 60 minuutin välein (automaattinen)

Musiikkiedostolista päivitetään säännöllisesti 60 minuutin välein. Sinun tulisi käynnistää järjestelmäohjelma uudelleen päivitetyn musiikkiedostolistan vastaanottamiseksi.

### iTunes-palvelin

iTunes-palvelimen avulla voit ladata LG-verkkotallennustilaan tallennetut musiikkiedostot helpoiten iTunes-ohjelmalla selain iTunes-palvelin kautta.

[Lisäohjeita]

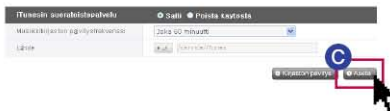

**C** Klikkaa "Aseta"

※ Jos musiikkiedostoa ei ole päivitetty säännöllisesti, pakollinen päivitystoiminto on suositeltavaa koska musiikkiedostolistan luominen kestää jonkun ajan.

# 13-1. Ylävalikko Tiedostojen katseluohjelma

---

 NAD-tunnistin on web-tiedostojen hallintaliittymä joka mahdollistaa suoran siirron, lataamisen, kopiointin, siirtämisen, poistamisen, tiedoston tai hakemiston uudelleennimeämisen LG Network storage jakelukansiosista web-selainta käyttämällä.

---

## – Selaimen vaatimukset

IE 6 tai uudempi, Firefox 3.5 tai uudempi, Safari, Opera,



## – Download

Valitse tiedosto ja klikkaa latauspainiketta.

※ On käytettävä 7zip-ohjelmaa purettaessa ladattuja zip-tiedostoja.  
Käytä 7zip-ohjelmaa Mac OS-liittymässä.



## – Upload

Jos klikkaat hakupainiketta ja sen jälkeen latauspainiketta, voit valita tähän hakemistoon siirrettävän tiedoston.

Mikäli haluat kirjoittaa tiedoston uudelleen samalla tiedosto nimellä, valitse päällekirjoitus. Muussa tapauksessa valitse ohita.

Tiedoston siirto käynnistyy kun klikkaat siirtopainiketta.

※ Et voi siirtää yksittäisiä tiedostoja jotka ovat suurempia kuin 2 GB.  
Maksimisiirtomäärä tiedostoille on 256.



## – Copy

Valitse tiedosto/kansio ja klikkaa kopioi tiedosto/kansio.

Valitse aihe.

Kun ristiriita esiintyy tiedoston/kansion kopiointissa samalla nimellä, tiedoston/kansion kopiointi keskeytetään automaattisesti.



## – Move

Valitse tiedosto ja klikkaa siirrä.

Valitse aihe.

Kun ristiriita esiintyy tiedoston/kansion siirrossa samalla nimellä, tiedoston/kansion siirto keskeytetään automaattisesti.



## – Rename

Valitse tiedosto tai kansio ja klikkaa nimeä uudelleen.

Syötä uusi nimi ja paina enter.



## – New Dir

Siirry hakemistoon mihin kansio luodaan.

Klikkaa kansion luonti.

Syötä kansion nimi ja klikkaa painiketta "vahvista" ja lisää asetus

# 13-1. Ylävalikko Tiedostojen katseluohjelma

---



## – Delete

Valitse tiedosto tai kansio ja klikkaa poista.



## – New File

Klikkaa uusi tiedosto

Syötä uusi nimi ja paina enter.

## – Kuvan katselu

Valitse kuvatiedosto

Klikkaa "katselu" painiketta.

Voit katsoa suurennettua kuvatiedostoa kansioista.



## – Public link

Valitse jaettava tiedosto

Syötä linkin päättymispäivä. (päivää)

Voit asettaa salasanan. (Optio)

Klikkaa "luo" painiketta.

Käytä luotua kopioitua linkkiä

※ LG Network storage IP-osoitteen luoma avatun linkin osoite, joka on asetettu perusteeksi. Kun LG Network storage kirjaututaan ulkopuolelta, avauslinkki tulee käyttöön ulkopuolelta. Esimerkki) Sisäisen verkon tapauksessa, voit päästä sisään osoitteella <http://192.168.xxx.xxx> Ja ulkopuolinen päästy on mahdollista osoitteesta <http://xxx.lgnas.com>. Kuitenkin sinun täytyy kirjautua sisään käyttämällä osoitetta <http://xxx.lgnas.com> ulkopuolista latausta varten.

## – Musiikin toisto

Valitse musiikkitiedosto

Klikkaa toistopainiketta tietoikkunasta.

## – Tiedostolistan katselu

lista: Näyttää tiedoston/kansion listalta.

Minikuvake: Näyttää tiedoston/kansion minikuvakkeena

## – zip-tiedostona

Kun valitset zip-tiedoston vasemmasta ikkunasta, voit hakea tiedostolistaa zip-tiedostosta.

Voit purkaa zip-tiedoston valitsemaasi osiin.

## 13-1. Ylävalikko Tiedostojen katseluohjelma

- A Klikkaa "Minun tietoni" painiketta ylävasemmalta. Toiminto näyttää sen hetkiset käyttäjätiedot.
- B Klikkaa "muokkaus" painiketta valikon oikealta alapuolelta.
- C Syötä muokattua sisältöä ja aseta edellinen salasanan 'käyttäjän salasanaksi' ja tämän jälkeen klikkaa painiketta "vahvista". Tämä päättää muokkauksen.

※ Mikäli haluat muuttaa salasanan, syötä edellinen salasanan "käyttäjän salasanaksi" ja tämän jälkeen syötä uusi salasana minkä haluat muuttaa "uudeksi" salasanaksi ja paina "uuden salasanan vahvistus".

## 14. Mobile UI tarkoitettu käytettäväksi iPhonessa

☞ Mobiilia käyttöliittymää käyttämällä pääset LG Network Storage -laitteeseen kaikkialta, missä on Internet-yhteys, voit katsella Network Storage -laitteeseen tallentamiasi tiedostoja ja nauttia siellä olevasta musiikista, valokuvista ja videoista.

※ Anna LG Network Storage -laitteen DDNS / IP-osoite iPhonen (iPod ja iPad) Safariin. (Kosketa '+'-painiketta sisäänkirjautumisruudun alaosassa ja 'Lisää Safariin kotisivulle' käytön helpottamiseksi)

### 1. Sisäänkirjautumisruutu



- A Anna käyttäjätunnukseksi ja salasanasasi.
- B Jos katselutila on päällä, laite on katselutilassa. Jos katselutila on pois päältä, näytöllä näkyy järjestelmän työpöytäsi.
- C Kosketa 'Kirjautu sisään' katselutilan ollessa 'päällä'.

# 14. Mobile UI tarkoitettu käytettäväksi iPhonessa

---

## 2. Tiedostojen katseluruutu



**A** Palvelu-, x-kiintolevy- ja käyttäjäkohtainen kansio (oletus: asema1\_yleinen) tulevat esille.

※ Kansiot voivat eri malleissa poiketa toisistaan.

**B** Valitse tiedosto, jonka haluat avata.

※ Voit avata tekstitiedostoja kuten esim. ppt, pdf, doc, txt ja xls, ja musiikki-, kuva- ja videotiedostoja, joita voidaan katsoa ja kuunnella iPhonessa, kuten esim. mp4, mp3, jpg ja gif.

※ Videotiedostot on muunnettava MP4-tiedostoiksi, jotta voit katsella Network storage -laitteeseen tallennettuja videoita iPhonen (iPod ja iPad) kautta

## 3. Asetusruutu



**A** Voit vaihtaa asetuksia vain jos kirjautut sisään järjestelmän ylläpitäjän tilille.

**B** Automaattinen sisäänkirjautumistila muistaa käyttäjätunnuksesi ja salasanasi sisäänkirjautumisruudulla.

**C** Voit vaihtaa sisäänkirjautumisen päättymisajankohdan asettamalla istuntoajan.

# 15. Network Storage hallinta ja itsediagnoositoiminto

Siinä kuvataan LG Network storage huoltohallinta ja itsediagnoositoiminto yleisesti.

## 1. LG Network storage sammutus/uudelleen käynnisty

Antaa huomautuksen kaikille käyttäjille ja pyytää tallentamaan tiedostot ja lopettamaan LG Network storage käyttämisen.



A Siirry WEB-valikon hallintakenttään -> järjestelmä -> virta -> sammutus. Voit käynnistää järjestelmän uudelleen painamalla painiketta "uudelleen käynnisty" "Sulkeminen".

※ Jos sammutat LG Network storage painiketta käyttämällä, paina virtapainiketta niin kauan, kunnes kuulet äänimerkin. LG Verkostomuisti käynnistää sammutustoiminnon jos jatkat virtapainikkeen painamista äänimerkin jälkeen jolloin järjestelmä sammuu.

## 2. Järjestelmänhallinnan salasana ja verkkoasetuksen alustus

Voit alustaa järjestelmän takaisin oletusarvoille.

※ Tässä tapauksessa rekisteröidyt käyttäjätiedot ja data poistetaan täysin ja niitä ei voi palauttaa joten ole huolellinen tämän toiminnon kanssa.

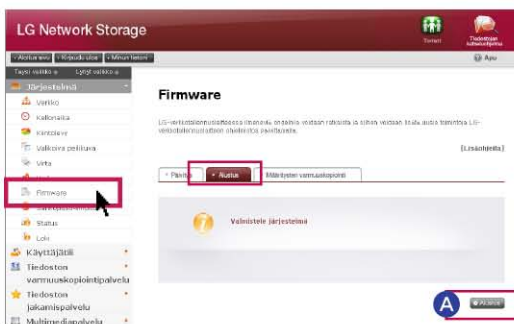

A Siirry järjestelmänhallinnan WEB-valikkoon -> järjestelmä -> Firmware -> "Alustus" kenttä. Klikkaa painiketta "Alustus" kuvauksen mukaisesti.

### Oletusluokitusalustukset LG Verkostomuistille

- Järjestelmän hallinnan ID Salasana: admin, admin
- Verkkoasetus/TCP/IP järjestely: DHCP-tila asetettu vakioksi
- Kiintolevyn järjestelytiedot
- Käytön asetusarvo
- Käyttäjä / kansio / ryhmälista Kirjautu sisään syöttämällä käyttäjän ID "admin" ja salasana "admin".

# 15. Network Storage hallinta ja itsediagnoositoiminto

## 3. Järjestelmätietojen tarkastus ja tallennus

Voit tarkastella näitä avaamalla järjestelmän hallinnan WEB-valikon, järjestelmä -> Loki -> (järjestelmäloki, Sambaloki, FTP-loki, DVD-loki tai tallentaa PC:lle klikkaamalla alaosan painiketta "Tallenna".

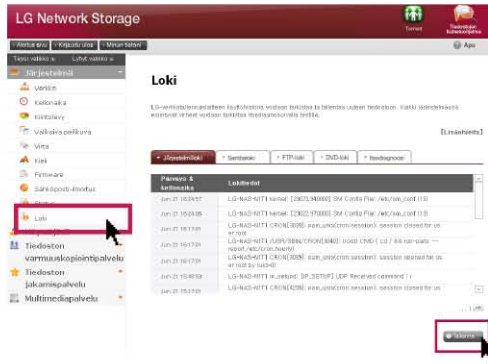

※ Katso lisätietoja kentästä sivulta 61.

## 4. Itsediagnoositilan käyttö

LG Verkostomuisti auttaa käyttäjiä helpolla tavalla ja antaa tarvittavia ohjeita palvelimen ongelmien muodostuessa itsediagnoositoimintoa käyttämällä.

Tila on järjesteltävä etukäteen ennen "Itsediagnoosi" toiminnon käyttämistä.

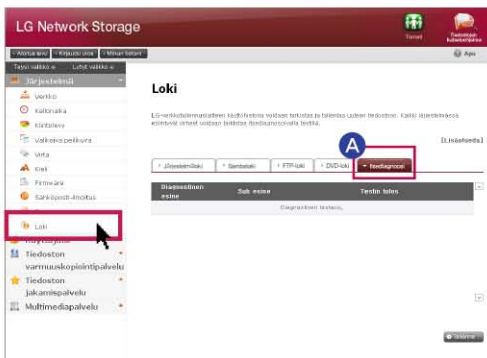

**A** Järjestelmänhallinta voi käytön aikana suorittaa välittömän LG Network storage itsediagnoositoiminnon valitsemalla järjestelmän hallinnan WEB-valikko -> järjestelmä -> Loki -> "Itsediagnoosi" kenttä.

# 16. Verkon jakelulaitteen käyttöönotton menetelmä

Jos et voi asettaa automaattisesti verkon jakelulaitetta (UPnP-asetus) DDNS-asetuksen aikana.

 Muutamia internet-pelejä ei voi ehkä käyttää PC:llä riippuen DMZ-asetuksesta joten pidä tämä mielessäsi DMZ-asetuksia muutettaessa.

## 1. Vakioliitännätapahtuma



- Kun verkon jakelulaite on liitetty, syötä "Network storage " DMZ sisäinen ID.

## 2. Liitä kytkinkeskus

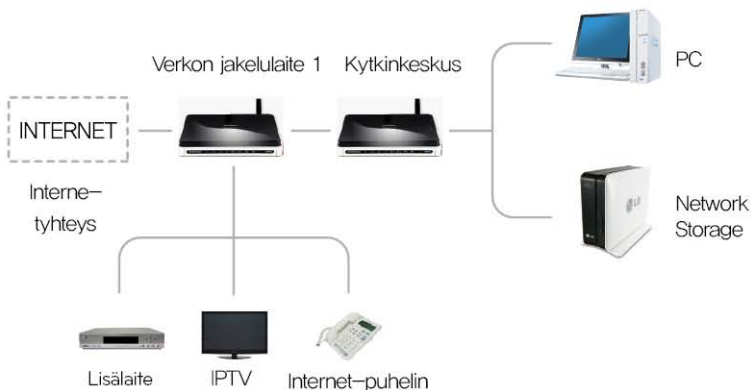

- After connecting to the network sharing device, enter the internal IP of 'Network Storage' in DMZ.



# 16. Verkon jakelulaitteen käyttöönotton menetelmä

Jos et voi asettaa automaattisesti verkon jakelulaitetta (UPnP-asetus) DDNS-asetuksen aikana.

 Jos et voi asettaa automaattisesti verkon jakelulaitetta (UPnP-asetus) DDNS-asetuksen aikana. Jos Salli on 2 verkon jakelulaitetta

## 3. 2 verkon jakelulaitetta

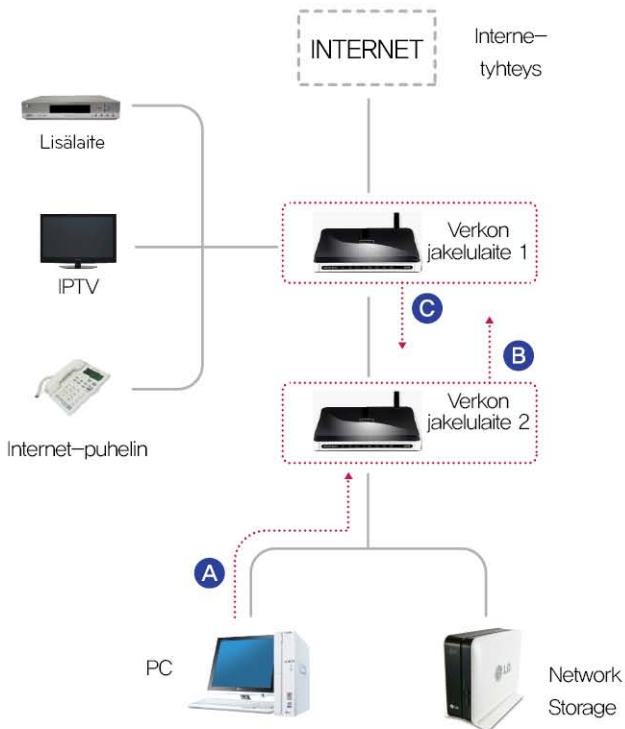

- A** Tarkasta verkon jakelulaitteen 2 Ip PC:ssä.
- B** Tarkasta WAN IP ja väylä (verkon jakelulaitteen 1 IP) verkon jakelulaitteen 2 asetussivustalta.
  - ※ Katso vastaavan verkon jakelulaitteen käyttöohjeesta lisätietoja.
- C** Liitä verkon jakelulaite 1 ja valitse DMZ-asetus. Tämän jälkeen syötä verkon jakelulaitteelta 2 tarkastettu WAN IP verkon jakelulaitteen 2 DMZ IP:ssä.
  - ※ Verkon jakelulaite 1 sisältää Internet-toimittajan verkon jakelulaitteen.

# 17. Asentaminen tietokoneeseen, jossa ei ole optista levyasemaa

☞ Seuraa allaolevia ohjeita kun asennat laitetta tietokoneeseen, jossa ei ole optista levyasemaa (esim. DVD), esim. ohuet sylinterit tai Netbook.

※ Käytä N1A1-mallin asennukseen erillistä EX.ODD-toimintoa.

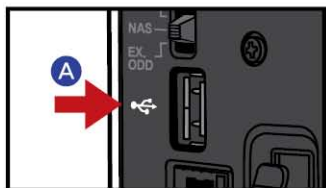

**A** Liitä PC ja Verkostomuisti USB-kaapelilla.

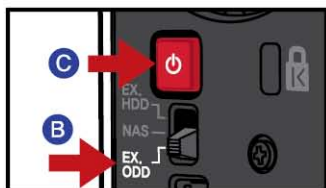

**B** Muuta "tilarivaihtokytkin" Network storage takaosasta kohtaan EX. ODD (ulkoinen ODD-tila).

**C** Paina "VIRTA" painiketta.



**D** Paina LG Network storage PC-ohjelman asennuslevyä kuvan mukaisesti nuolen osoittamaan suuntaan.



**E** Kun PC-näytölle ilmestyy ponnahdusikkuna hetken päästä, asenna NAS-tunnistin.

※ N1A1-malli ei tue ODD-toimintoa.

# 18. LG Network Storage alustus

 Mikäli alustat Network storage, kaikki tiedot poistetaan lopullisesti. Siksi suorita varmuuskopiointi eri tallennuslaitteelle ennen Network storage alustamista.

※ Käytä N1A1-mallin alustukseen erillistä EX.ODD-toimintoa.

※ Toimitus ei sisällä alustus CD-levyä. Lataa LG Network storage asennuskuvake (alustus CD-levy) Network storage tuotesivustolta (<http://www.lg.com>), ja polta lataamasi kuvatie-dosto (ISO) levyille PC-työkaluja käyttämällä.



**A** Sammuta virta ja paina LG Network storage PC-ohjelman asennuskuvaketta (alustus CD-levy) kuvan mukaisesti nuolen osoittamaan suuntaan.

※ Kun virta on sammutettu, CD-levy ei siirry laitteeseen kokonaan joten älä yritä työntää sitä väkisin sisään.

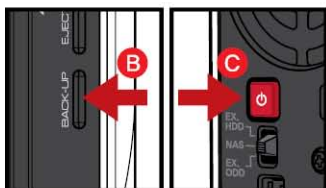

**B C** Paina Network storage takaosasta painiketta VIRTAA ja paina samalla painiketta "VARMUUSKOPIO!". (tilakytkin in "NAS").

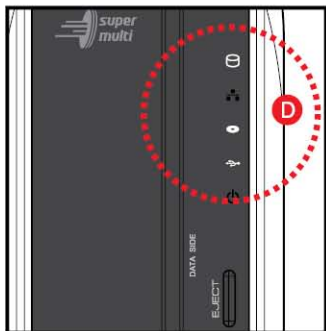

**D** CD-levy siirtyy laitteen sisään automaattisesti LED-valon vilkkuessa. (ODD-merkkivalo vilkkuu vain N1T1-mallissa)

※ Voit ottaa sormesi pois varmuuskopio-painikkeelta ja virtapainikkeelta heti kun LED-valo aloittaa vilkkumisen.

**E** Koska CD-levy on sisällä, alustus käynnistetään automaattisesti.

※ Alustuksen aikana 3 LED-valoa vilkkuu ja kun alustus on valmis, laite käynnistetään uudelleen automaattisesti.

**Tip**

Katso oikealta taulukosta keskimääräiset kiintolevyn alustusajat.

※ Tämä perustuu Hitachi HDD, 7200 RPM laitteelle ja vastaava aika voi vaihdella riippuen eri valmistajien kiintolevyistä.

HDD:n kokonaiskapasiteetti	Alustuksen asennusaika
1TB HDD	N. 45 minuuttia
2TB HDD	N. 80 minuuttia

※ N1A1-malli ei tue ODD-toimintoa.

# 19. Liite : Avoimen lähteen ohjelmiston tiedotus

☞ Seuraavat tässä tuotteessa käytetyt GPL suorittavat tiedostot ja LGPL kirjastot ovat GPL/LGPL Lisenssisopimuksen alaisia

## GPLv2,0

<code>adduser</code>	<code>gcc</code>	<code>lockfile-progs</code>	<code>psmisc</code>
<code>apcupsd</code>	<code>gdbm</code>	<code>logrotate</code>	<code>quota</code>
<code>apt</code>	<code>gpm</code>	<code>lprng</code>	<code>readline</code>
<code>ascii-3.8</code>	<code>grep</code>	<code>lsb</code>	<code>scst-iscsi</code>
<code>base-files</code>	<code>hostname</code>	<code>lzo</code>	<code>sed</code>
<code>base-passwd</code>	<code>ifplugd</code>	<code>mdadm</code>	<code>sg3-utils</code>
<code>bash</code>	<code>ifupdown</code>	<code>module-init-tools</code>	<code>shadow</code>
<code>bash-2.05b</code>	<code>inadyn</code>	<code>mt</code>	<code>smartmontools</code>
<code>busybox</code>	<code>inotify-tools</code>	<code>mt-daapd</code>	<code>smbwebclient</code>
<code>bzip2</code>	<code>iptables</code>	<code>netatalk</code>	<code>ssmtp</code>
<code>ca-certificates</code>	<code>jQuery</code>	<code>netbase</code>	<code>syslogd</code>
<code>dash</code>	<code>krb5</code>	<code>net-tools</code>	<code>sysstat</code>
<code>dbus</code>	<code>klogd</code>	<code>nfs-utils</code>	<code>time</code>
<code>debian-archive-keyring</code>	<code>libcap</code>	<code>noflushd</code>	<code>tree</code>
<code>debianutils</code>	<code>libgdbm</code>	<code>ntfs-3g</code>	<code>transmission</code>
<code>dpkg</code>	<code>libid3tag</code>	<code>ntfsprogs</code>	<code>u-boot</code>
<code>e2fsprogs</code>	<code>libmcrypt4</code>	<code>pam</code>	<code>udev</code>
<code>ethtool</code>	<code>libtool</code>	<code>perl</code>	<code>util-linux</code>
<code>lfile-rc</code>	<code>Linux Kernel</code>	<code>proftpd</code>	

## GPLv3,0

`binutils` `gnupg` `parted` `rsync` `samba` `wget`

## LGPLv2,1

<code>acl</code>	<code>dialog</code>	<code>libdaemon</code>	<code>lzma</code>
<code>Ajaxplorer</code>	<code>glib2.0</code>	<code>libexif</code>	<code>mpt</code>
<code>attr</code>	<code>glibc</code>	<code>libgcrypt</code>	<code>packer</code>
<code>avahi</code>	<code>gmp</code>	<code>libgpg-error</code>	<code>uf</code>
<code>codepress</code>	<code>gnutls8</code>	<code>libiconv</code>	
<code>confuse</code>	<code>keyutils</code>	<code>libidn</code>	
<code>debmapper</code>		<code>libblockfile</code>	
		<code>libscew</code>	
		<code>libtasn1</code>	
		<code>libusb</code>	

# 19. Liite : Avoimen lähteen ohjelmiston tiedotus

---

1. LG Electronics tarjoaa lähdekoodin antamiseksi sinulle CD-ROM:lla kustannushintaan, joka kattaa sellaiset jakelun suoritukset, kuten median, toimituksen ja käsittelyn kustannukset sähköpostitse pyynnöstä LG Electronics:lta osoitteessa:

✉ [opensource@lge.com](mailto:opensource@lge.com)

Tämä tarjous on voimassa kolmen (3) vuoden ajan tämän tuotteen jakeluunmeno päivästä laskien.

2. Voit pyytää kopion GPLv2.0, GPLv3.0, LGPLv2.1 lisensseistä osoitteesta

✉ <http://www.gnu.org/licenses/old-licenses/gpl-2.0.html>,

<http://www.gnu.org/licenses/gpl-3.0.html>

<http://www.gnu.org/licenses/old-licenses/lgpl-2.1.html>.

3. Voit myös pyytää käännöksen GPLv2.0, GPLv3.0, LGPLv2.1 lisensseistä osoitteesta

✉ <http://www.gnu.org/licenses/old-licenses/gpl-2.0-translations.html>

<http://www.gnu.org/licenses/translations.html>,

<http://www.gnu.org/licenses/old-licenses/lgpl-2.1-translations.html>.

4. Tämä tuote sisältää

Berkeley DB under Berkeley DB license (<http://www.oracle.com/technology/software/products/berkeley-db/htdocs/oslicense.html>) Copyright © 1990–2009 Oracle Corporation.

Copyright © 1990, 1993, 1994, 1995 The Regents of the University of California

Copyright © 1995, 1996 The President and Fellows of Harvard University.

openLDAP under openLDAP Public License (<http://www.OpenLDAP.org/license.html>).

Copyright © 1998–2007 The OpenLDAP Foundation

WebFX under Apache License 2.0(<http://www.apache.org/licenses/>)

Apache HTTP Server under Apache License 2.0

Copyright © 2006 The Apache Software Foundation.

This product includes software developed at The Apache Software Foundation (<http://www.apache.org/>).

Portions of this software were developed at the National Center for Supercomputing Applications (NCSA) at the University of Illinois at Urbana–Champaign.

This software contains code derived from the RSA Data Security Inc. MD5 Message–Digest Algorithm, including various modifications by Spyglass Inc., Carnegie Mellon University, and Bell Communications Research, Inc (Bellcore)

This work includes the Expat xml parsing library Copyright (c) 1998, 1999 James Clark, distributed under and subject to the Mozilla Public License Version 1.1.

This work includes the regex library Copyright 1992, 1993, 1994 Henry Spencer, all rights reserved.

## 19. Liite : Avoimen lähteen ohjelmiston tiedotus

---

5. Tämä tuote sisältää muita avoimen lähteen ohjelmistoja.

**bind9** : Copyright © 2004–2008 Internet Systems Consortium, Inc. (ISC)  
Copyright © 1996–2003 Internet Software Consortium,  
Copyright © 1996–2001 Nominum, Inc.

**cyrus-sasl2** : Copyright © 1998–2003 Carnegie Mellon University

**debconf** : Copyright © 1999–2006 Joey Hess (joeyh@debian.org).

**dhcp3** : Copyright © Internet Systems Consortium (ISC) <dhcp-users@isc.org>

**dibi** : Copyright © 2005, 2008 David Grudl (<http://davidgrudl.com>)

**file** : Copyright © 1985–1995 Ian F. Darwin

Copyright © 1994–2008 Christos Zoulas [christos@zoulas.com](mailto:christos@zoulas.com)

Javascript MD5 : Copyright © 1998 – 2009, Paul Johnston & Contributors

**Libcurl** : Copyright (c) 1996 – 2008, Daniel Stenberg, [daniel@haxx.se](mailto:daniel@haxx.se)

**Libpcap** : Copyright © 1993–2008 The Regents of the University of California.

**Libssh** : Copyright (c) 2004–2007 Sara Golemon <[sarag@libssh2.org](mailto:sarag@libssh2.org)>

Copyright (C) 2006–2007 The Written Word, Inc.

**Libxml** : Copyright © 1998–2002 Daniel Veillard.

Copyright © 1998–200 Bjorn Reese and Daniel Stenberg.

Copyright © 2000 Gary Pennington and Daniel Veillard.

**Lighttpd** : copyright © 2004, Jan Kneschke, incremental

**Ncurses** : Copyright © 1998 Free Software Foundation, Inc.

**ntp** : Copyright © David L. Mills 1992–2006

**pcre** : Copyright © 1997–2007 University of Cambridge

Copyright © 2007, Google Inc.

PHP5 software, freely available from <http://www.php.net/software/>.

Copyright © 1999 – 2009 The PHP Group.

**popt** : Copyright © 1998 Red Hat Software

**portmap** : Copyright © 1983,1991 The Regents of the University of California

Copyright © Sun Microsystem.