



PŘÍRUČKA UŽIVATELE

Domácí kino 3D Sound

Blu-ray™

Před použitím sady si prosím nejdříve pozorně přečtete tento návod a uschovejte jej k pozdějšímu nahlédnutí.

HX906PX (HX906PX, SH96TX-S/C/W, SH96SX-S)

P/NO : SAC35	/%" #

Bezpečnostní informace



VÝSTRAHA
RIZIKO ÚRAZU ELEKTRICKÝM
PROUDEM NEOTVÍRAT



VÝSTRAHA: K OMEZENÍ RIZIKA ÚRAZU ELEKTRICKÝM PROUDEM NESUNDÁVEJTE VÍKO (NEBO ZADNÍ STĚNU), UVNITŘ NEJSOU ČÁSTI OBSLUHOVANÉ UŽIVATELEM. SE SERVISEM SE OBRAŤTE NA KVALIFIKOVANÝ SERVISNÍ PERSONÁL.



Tento blesk se symbolem šipky v rovnostranném trojúhelníku je určen k varování uživatele na přítomnost neizolovaného nebezpečného napětí uvnitř schránky přístroje, které může mít dostatečnou velikost k vytvoření rizika úrazu elektrickým proudem pro osoby.



Vykřičník v rovnostranném trojúhelníku je určen k upozornění uživatele na přítomnost důležitých provozních nebo udržovacích (servisních) instrukcí v průvodní literatuře k přístroji.

UPOZORNĚNÍ: ABY SE ZABRÁNILO RIZIKU POŽÁRU NEBO ÚRAZU ELEKTRICKÝM PROUDEM, NEVYSTAVUJTE TENTO VÝROBEK DEŠTI NEBO VLHKU.

UPOZORNĚNÍ: Neinstalujte přístroj v těsném prostoru, jako je knihovna nebo podobná jednotka.

VÝSTRAHA: Neblokujte ventilační otvory. Dodržujte při instalaci pokyny výrobce. Zdířky a otvory jsou v krytu kvůli ventilaci a zajištění spolehlivého provozu zařízení a ochrany proti přehřátí. Otvory by neměly být blokovány umístěním zařízení na postel, pohovku, rohožku či podobné povrchy. Toto zařízení by se nemělo umísťovat do vestavěných kusů nábytku, jako např. knihovna nebo police, pokud není zajištěna řádná ventilace nebo se nepostupovalo podle pokynů výrobce.

VÝSTRAHA: Tento výrobek používá laserový systém. Abyste zajistili správné používání tohoto výrobku, čtěte, prosím, tuto příručku uživatele pečlivě a uchovejte ji pro pozdější nahlížení. Kdyby jednotka vyžadovala údržbu, kontaktujte autorizované servisní středisko.

Použití ovládačů, nastavení nebo plnění postupů jiných než těch, které jsou specifikovány dále, může způsobit nebezpečné vystavení se radiaci. Abyste zamezili přímému vystavení se laserovému paprsku, nepokoušejte se otevřít kryt. Viditelné laserové záření při otevření. NEDÍVEJTE SE DO PAPRSKU.

VÝSTRAHA týkající se přírodní šňůry

Pro většinu zařízení se doporučuje, aby byla zapojena do vyhrazeného obvodu;

To je obvod s jednou zásuvkou, který napájí pouze zařízení a nemá další zásuvky nebo odbočné obvody. Ověřte si to na stránce s technickými údaji v této příručce uživatele, abyste si byli jisti. Nepřetěžujte nástěnné zásuvky. Přetížené nástěnné zásuvky, uvolněné nebo poškozené nástěnné zásuvky, prodlužovací šňůry, rozedřené přírodní šňůry nebo poškozená nebo zlomená izolace vodičů jsou nebezpečné. Kterákoliv z těchto podmínek může vést k úrazu elektrickým proudem nebo k požáru. Periodicky přezkušujte šňůru vašeho zařízení a jestliže její vzhled vykazuje poškození nebo narušení, odpojte ji, přerušte používání zařízení a šňůru nechte vyměnit za přesný náhradní díl autorizovaným servisním technikem. Chraňte přírodní šňůru před fyzickým nebo mechanickým přetěžováním, jako je zkrucování, lámání, přiskřípnutí, zavření do dveří nebo chození po ní. Zvláštní pozornost věnujte zástrčkám, nástěnným zásuvkám a místům, kde šňůra vystupuje ze zařízení. Pro odpojení z elektrické sítě vytáhněte kabel ze zásuvky. Při instalaci zařízení se ujistěte, že je zásuvka přístupná.

Toto zařízení je vybaveno přenosnou baterií nebo akumulátorem.

Bezpečný způsob vyjmutí baterie nebo baterie z vybavení:

Vyjměte staré baterie nebo blok baterií, následujte kroků v obráceném pořadí než je montáž. Aby se zabránilo úniku do životního prostředí a způsobení možného ohrožení života člověka a zdraví zvířat, vyhazujte staré baterie nebo baterie do určeného kontejneru v příslušném sběrném místě. Nelikvidujte baterie společně s komunálním odpadem. Je doporučeno využít místní sběrnou baterií a akumulátorů. Baterie chraňte před nadměrným horkem, například slunečním svitem, ohněm apod.

VÝSTRAHA: Přístroj by neměl být vystaven vodě (kapající nebo stříkající) ani předměty naplněné kapalinami, jako jsou vázy, by neměly být umístěny na přístroji.

Likvidace starého zařízení



1. Když je tento symbol překřížený kolečka připojen k výrobku, znamená to, že výrobek spadá pod nařízení EU 2002/96/EC.
2. Všechny elektrické a elektronické výrobky by měly být uloženy do zvláštního komunálního odpadu, prostřednictvím vládou a místními úřady speciálně navržených služeb.
3. Správná likvidace vašich starých zařízení pomůže zabránit potenciálním negativním dopadům na životní prostředí a zdraví člověka.
4. Pro více informací o likvidaci Vašich starých zařízení kontaktujte, prosím, Váš městský úřad, poskytovatele služeb, zabývající se likvidací nebo obchod, kde jste výrobek zakoupili.

Pro bezdrátové výrobky Evropské Unie

CE 0984

LG tímto prohlašuje, že tento výrobek (tyto výrobky) je/

jsou v souladu se základními požadavky a dalšími příslušnými opatřeními Směrnice 1999/5/ES, 2004/108/ES, 2006/95/ES a 2009/125/ES.

Obratse prosím na následující adresu pro získání kopie Doc (Prohlášení o shodě).

Zástupce pro Evropu : LG Electronics Service Europe B.V. Veluwezoom 15, 1327 AE Almere, Nizozemsko (Tel : +31-(0)36-547-8888)

Pouze pro použití uvnitř prostorů.

RF Prohlášení o vystavení radiaci

Toto zařízení by mělo být instalováno a provozováno s minimální vzdáleností 20 cm mezi vysílačem a vašim tělem.

Poznámky k autorským právům

- Vzhledem k tomu, že AACS (Advanced Access Content System) je schváleným systémem ochrany disků Blu-ray, podobně jako je CSS (Content Scramble System) schváleným systémem ochrany disků DVD, platí u obsahu s ochranou AACS jistá omezení přehrávání, výstupu analogového signálu atd. Provoz tohoto výrobku a omezení k tomuto výrobku se mohou lišit v závislosti na době koupě, protože tato omezení mohou být přijata a/nebo změněna AACS po vyrobení tohoto výrobku.
- Navíc jsou používány značky ochrany obsahu BD-ROM a BD+, stanovující další omezení přehrávání disků Blu-ray, pokud jde o obsah se značkou BD-ROM a BD+. Pro získání více informací k AACS, znaku BD-ROM, BD+ nebo k tomuto výrobku se obraťte na autorizovaný zákaznický servis.
- Mnoho disků BD-ROM/DVD jsou kódovány s ochranou proti kopírování. Z tohoto důvodu byste měli připojovat přehrávač pouze k TV, ne k VCR. Připojení k VCR způsobí zkreslení obrazu u disku chráněného proti kopírování.
- Na tento výrobek se vztahuje technologie ochrany copyrightu. Je chráněn patenty USA a dalšími právy k duševnímu vlastnictví. Použití této technologie ochrany autorských práv musí být autorizováno společností Macrovision Corporation a je určeno pouze pro domácí a jiné omezené sledování, pokud není jinak autorizováno společností Macrovision corporation. Demontáž je zakázána.
- Pod U.S. vlastnickými právy a vlastnickými právy dalších zemí, neschválený zápis, použití, zobrazení, distribuce nebo revize televizních programů, videonahrávek, disků BD-ROM, DVD, CD a dalších materiálů může podléhat občanské a/nebo trestní odpovědnosti.

Důležitá poznámka k barevnému systému TV.

Barevný systém tohoto přehrávače se liší dle aktuálně přehrávaného disku.

Například pokud přehrávač přehrává disky zapsané v barevném systému NTSC, obraz je vyslán jako NTSC signál.

Pouze multibarevný systém TV může přijímat všechny signály vyslané z přehrávače.

- Máte-li TV se systémem barev PAL, při přehrávání CD nebo video obsahů nahraných v NTSC, uvidíte pouze zdeformované obrázky.
- Multibarevný systém TV změní barevný systém automaticky dle vstupních signálů. V případě, že se barevný systém nezmění automaticky, vypněte jednotku a poté opět zapnete pro zobrazení standardního obrazu na obrazovce.
- I když je disk zapsán v barevném systému NTSC a správně zobrazen na TV, nemusí být správně nahrán na Váš rekródér.

Obsah

1 Začínáme

- 3 Bezpečnostní informace
- 8 Úvod
- 8 – Přehrávatelné disky a symboly použité v této příručce
- 9 – “⓪” zobrazení symbolů.
- 10 – Požadavky na soubory
- 11 – AVCHD (Advanced Video Codec High Definition)
- 11 – O DLNA
- 12 – Některé systémové požadavky
- 12 – Dálkový ovladač LG
- 12 – WOL (Wake On LAN)
- 12 – Kód oblasti
- 12 – Poznámky ke kompatibilitě
- 13 Dálkové ovládání
- 14 Čelní panel
- 15 Zadní panel

2 Připojení

- 16 Montáž reproduktoru (předního)
- 18 Umístění systému
- 19 Zapojení reproduktoru
- 19 – Připojení reproduktorů k přehrávači.
- 20 Připojení k TV
- 20 – HDMI Připojení
- 21 – Co je SIMPLINK?
- 21 – Funkce ARC (Audio Return Channel) (audio zpětný kanál)
- 22 – Komponenty připojení videa
- 22 – Připojení video
- 23 – Nastavení rozlišení
- 23 Připojení antény
- 24 Zapojení s externím zařízením
- 24 – Připojení AUX
- 24 – Zapojení PORT.IN
- 25 – Připojení OPTICAL IN
- 25 – Připojení HDMI IN 1/2
- 26 Připojení k domácí síti.
- 26 – Pevné síťové připojení
- 27 – Nastavení pevného připojení

- 28 – Bezdrátové síťové připojení
- 28 – Nastavení bezdrátové sítě
- 31 Připojení zařízení USB
- 31 – Přehrávatelný obsah na zařízení USB.

3 Systémové nastavení

- 32 Nastavení
- 32 – Přizpůsobení nastavení SETUP
- 32 – NABÍDKA [DISPLAY]
- 34 – NABÍDKA [JAZYK]
- 34 – NABÍDKA [AUDIO]
- 35 – NABÍDKA [ZÁMEK]
- 36 – NABÍDKA [SÍŤ]
- 37 – NABÍDKA [OSTATNÍ]
- 39 Zvukový efekt
- 39 Zvukový 3D efekt

4 Ovládání

- 40 Obecné přehrávání
- 40 – Použití nabídky [Domů]
- 40 – Přehrávání disků
- 40 – Přehrávání souboru na disku/USB zařízení
- 41 – Přehrávání disku Blu-ray 3D
- 41 – Vychutnejte si BD-Live™
- 42 – Přehrávání souboru ze síťového serveru
- 43 – Připojení Wi-Fi Direct™
- 45 – Základní postupy pro video a audio obsah
- 45 – Základní postupy pro fotografie
- 45 – Použití nabídky disku
- 46 – Pokračovat v přehrávání
- 46 Pokročilé přehrávání
- 46 – Opakování přehrávání
- 47 – Opakování určité části
- 47 – Vyhledání pomocí značky
- 48 – Použití nabídky hledání
- 48 – Změna zobrazení seznamu obsahu
- 49 – Prohlížet informace o obsahu
- 49 – Volba titulků souboru
- 49 – Paměť poslední scény
- 49 – Použití vaší fotografie jako tapety.
- 50 – Možnosti při prohlížení fotek
- 50 – Poslech hudby při prezentaci
- 51 Zobrazení na obrazovce

- 51 – Zobrazení informací o obsahu na obrazovce
- 52 – Přehrávání od navoleného času
- 52 – Poslech různých audio souborů
- 52 – Výběr jazyka titulků
- 52 – Sledování z jiného úhlu
- 53 – Změna poměru stran TV
- 53 – Změna stránky kódu titulků
- 53 – Změna režimu obrazu
- 54 Záznam Audio CD
- 55 Prohlížení informací z databáze Gracenote Media
- 56 Přehrávání iPodu
- 56 – Vychutnávejte si iPod na obrazovce
- 57 – Vychutnávejte si iPod v režimu iPod IN
- 58 Provoz rádia
- 58 – Poslech rádia
- 58 – Předvolba stanic
- 58 – Vymazání uložené stanice
- 58 – Vymazání všech uložených stanic
- 58 – Zlepšení nekvalitního FM příjmu
- 58 – Viz informace o radiové stanici
- 59 Využívání funkce přístupu Premium
- 59 Používání aplikací LG Aplikace
- 60 – Registrace
- 60 – Ovládání služby Apps

5 Vyhledání závad

- 61 Vyhledání závad
- 61 – Všeobecně
- 62 – Síť
- 63 – Obraz
- 63 – Zvuk
- 63 – Zákaznická podpora
- 63 – Otevřete poznámku softwarového zdroje

6 Příloha

- 64 Ovládání vaší TV dodaným dálkovým ovládním.
- 64 – Nastavení dálkového ovládání vaší televize
- 65 Aktualizace síťového softwaru
- 65 – Upozornění na síťové aktualizace
- 65 – Aktual. softwaru
- 67 O Nero MediaHome 4 Essentials
- 67 – Instalace Nero MediaHome 4 Essentials
- 68 – Sdílení souborů a složek
- 69 Seznam kódu oblasti
- 70 Seznam kódu jazyků
- 71 Obchodní známky a licence
- 73 Rozlišení výstupu videa
- 74 Technické údaje
- 76 Údržba
- 76 – Zacházení s jednotkou
- 76 – Poznámky k diskům
- 77 Důležitá informace týkající se síťových služeb

1

2

3



















4

5

6

Úvod

Přehrávatelné disky a symboly použité v této příručce

Media/Term	Logo	Symbol	Popis
Blu-ray			<ul style="list-style-type: none"> Disky, jako jsou filmy, mohou být prodávány nebo půjčovány. Disky 3D a "Blu-ray 3D ONLY" BD-R/RE disky nahrané ve formátu BDAV.
			<ul style="list-style-type: none"> BD-R/RE disky, které obsahují filmy, hudbu nebo soubory fotografií. ISO 9660+JOLIET, Formát UDF a UDF Bridge
DVD-ROM DVD-R DVD-RW DVD+R DVD+RW (8 cm, 12 cm)			<ul style="list-style-type: none"> Disky, jako jsou filmy, mohou být prodávány nebo půjčovány. Režim Video a jen dokončené. Taktéž podporuje dual layer disky.
			Ukončený formát AVCHD
	 		<ul style="list-style-type: none"> DVD±R/RW disky obsahující filmy, hudbu nebo soubory fotografií. ISO 9660+JOLIET, Formát UDF a UDF Bridge
DVD-RW (VR) (8 cm, 12 cm)			Režim Video a jen dokončené
Audio CD (8 cm, 12 cm)			Audio CD
CD-R/RW (8 cm, 12 cm)			<ul style="list-style-type: none"> CD-R/RW disky, které obsahují filmy, hudbu nebo soubory fotografií. ISO 9660+JOLIET, Formát UDF a UDF Bridge
Poznámka	-		Označuje speciální poznámky a provozní funkce.
Výstraha	-		Oznamuje upozornění k zabránění možných škod vyplývajících ze zneužití.

! Poznámka

- Podle podmínek záznamového zařízení nebo samotných disků CD-R/RW (nebo DVD+R/+RW), některé disky CD-R/RW (nebo DVD+R/+RW) nemohou být na jednotce přehrány.
- V závislosti na záznamovém softwaru a finalizaci některé zaznamenané disky (CD-R/RW, DVD±R/RW, BD-R/RE) nemusí být přehratelné.
- Disky BD-R/RE, DVD±R/RW a CD-R/RW, zaznamenané s použitím počítače nebo rekordéru DVD nebo CD, nelze přehrát, když je disk poškozený nebo špinavý nebo je-li kondenzace nebo špina na čočkách rekordéru.
- Jestliže zaznamenáváte na disk s použitím počítače, i když je zaznamenáván v kompatibilním formátu, nastanou případy, kdy nemůže být přehrán, kvůli nastavení aplikačního softwaru použitého k vytvoření disku. (Pro více informací se obraťte na vydavatele softwaru.)
- Tento rekordér vyžaduje, aby disky a záznamy splňovaly určité technické normy, s cílem dosáhnout optimální kvality přehrávky.
- Předem nahrané DVD jsou automaticky nastaveny podle těchto norem. Je mnoho různých typů zapisovatelných formátů disků (včetně CD-R obsahujících soubory MP3) a tyto vyžadují určité předem existující podmínky (viz výše), aby bylo zajištěno kompatibilní přehrávání.
- Zákazníci by měli vzít na vědomí, že se vyžaduje povolení za účelem stahování souborů MP3 a hudby z internetu. Naše společnost nemá právo poskytovat podobné povolení. Povolení by mělo být vždy požadováno od majitele autorských práv.
- Musíte nastavit možnost formátu disku na [Mastered], aby mohl být kompatibilní s přehrávači LG při formátování přepisovatelného disku. Při nastavení možnosti na Live System, nemůžete použít LG přehrávač. (Mastered/Live File systém : Systém formátu disku pro Windows Vista)

“⊘” zobrazení symbolů.

Na displeji Vaší TV se může objevit “⊘” během provozu a oznamuje, že funkce vysvětlovaná v této příručce uživatele není dostupná na tomto konkrétním DVD disku.

Požadavky na soubory

Filmové soubory

Soubor Umístění	Soubor Přípona	Formát kodeku	Zvukový formát	TITULKY
Disk, USB	“.avi”, “.divx”, “.mpg”, “.mpeg”, “.mkv”, “.mp4”, “.asf”, “.wmv”, “.m4v” (DRM free)	DIVX3.xx, DIVX4.xx, DIVX5.xx, DIVX6.xx (Pouze standardní přehrávání), XVID, MPEG1 SS, H.264/MPEG-4 AVC, MPEG2 PS, MPEG2 TS, VC-1 SM (WMV3)	Dolby Digital, DTS, MP3, WMA, AAC, AC3	SubRip (.srt / .txt), SAMI (.smi), SubStation Alpha (.ssa/.txt), MicroDVD (.sub/.txt), VobSub (.sub), SubViewer 1.0 (.sub), SubViewer 2.0 (.sub/.txt), TMPlayer (.txt), DVD Subtitle System (.txt)
DLNA, PC	“.avi”, “.divx”, “.mpg”, “.mpeg”, “.mkv”, “.mp4”, “.asf”, “.wmv”, “.m4v” (DRM free)	DIVX3.xx, DIVX4.xx, DIVX5.xx, DIVX6.xx (Pouze standardní přehrávání), XVID, MPEG1 SS, H.264/MPEG-4 AVC, MPEG2 PS, MPEG2 TS, VC-1 SM (WMV3)	Dolby Digital, DTS, MP3, WMA, AAC, AC3	SubRip (.srt / .txt), SAMI (.smi), SubStation Alpha (.ssa/.txt), MicroDVD (.sub/.txt), SubViewer 1.0 (.sub), SubViewer 2.0 (.sub/.txt), TMPlayer (.txt), DVD Subtitle System (.txt)

Hudební soubory

Soubor Umístění	Soubor Přípona	Vzorkovací frekvence	Přenosová rychlost	Poznámka
Disk, USB, DLNA, PC	“.mp3”, “.wma”, “.wav”, “.m4a” (DRM free)	32 - 48 kHz (WMA), 16 - 48 kHz (MP3)	20 - 320 kbps (WMA), 32 - 320 kbps (MP3)	Některé soubory wav nejsou podporovány na tomto přehrávači.

Soubory fotografií

Soubor Umístění	Soubor Přípona	Doporučené Rozměry	Poznámka
Disk, USB, DLNA, PC	“.jpg”, “.jpeg”, “.png”	Méně než 4000 x 3000 x 24 bit/pixel Méně než 3000 x 3000 x 24 bit/pixel	Progresivní a bezztrátová komprese souborů fotografií JPEG není podporována.

! Poznámka

- Název souboru je omezen na 180 znaků.
- Maximální počet souborů/složek: méně než 2000 (celkový počet souborů a složek)
- V závislosti na velikosti a počtu souborů může trvat několik minut než se načte obsah média.
- Kompatibilita souborů může být odlišná v závislosti na serveru.
- Protože kompatibilita na serveru DLNA byla testována na svazku prostředí tohoto serveru (Nero MediaHome 4 Essentials), mohou se odlišovat požadavky na soubory a funkce přehrávání v závislosti na mediálních serverech.
- Požadavky na soubor na straně nemusí být vždy kompatibilní. Mohou existovat určitá omezení u vlastností souboru a dostupnosti média serveru.
- Přehrávání filmových titulků je dostupné pouze na média serveru DLNA vytvořeném dodaným softwarem Nero MediaHome 4 Essentials v balíčku k přehrávači.
- Soubory z vyměnitelného média jako je USB disk, DVD-mechanika atd. nemusejí být na vašem média serveru sdíleny správně.
- Tato jednotka nepodporuje ID3 Tag obsažený v souboru MP3.
- Absolutní přehrávaný čas zobrazený na obrazovce nemusí správně odpovídat souborům VBR.
- Filmové soubory HD obsažené na CD nebo USB 1.0/1.1 nemusí být přehrány správně. Pro přehrávání filmových souborů HD je doporučeno Disk Blu-ray, DVD nebo USB 2.0.
- Tento přehrávač podporuje H.264/MPEG-4 AVC, profil Main, High při úrovni 4.1. U souboru s vyšší úrovní se na obrazovce objeví varovná zpráva.
- Tento přehrávač nepodporuje soubory zaznamenané s GMC*1 nebo Qpel*2.
 - *1 GMC – Global Motion Compensation
 - *2 Qpel – Quarter pixel

AVCHD (Advanced Video Codec High Definition)

- Tento přehrávač může přehrávat disky formátu AVCHD. Tyto disky jsou standardně zapisovány a používány ve videokamerech.
- Formát AVCHD je formát digitálního videa s vysokým rozlišením.
- Formát MPEG-4 AVC/H.264 je schopen komprimovat obrázky s větším výkonem než u běžných formátů při kompresi obrázku.
- Tento přehrávač může přehrávat AVCHD disky pomocí formátu "x.v.Color".
- V závislosti na podmínkách zápisu, některé disky s formátem AVCHD nebudou přehrány.
- Je nutné dokončit formátování AVCHD disků.
- "x.v.Color" poskytuje širší rozsah barev než standardní kamkordérové DVD disky.

O DLNA

Tento přehrávač je certifikovaný DLNA digitální média přehrávač, který dokáže zobrazit a přehrát obsahy filmů, fotek a hudby z DLNA kompatibilního digitálního média serveru (PC a spotřební elektronika).

Digital Living Network Alliance (DLNA) je meziodvětvová organizace spotřební elektroniky, výpočetního průmyslu a společností mobilních zařízení. Funkce Digital Living nabízí spotřebitelům prostřednictvím domácí sítě jednoduché sdílení jejich digitálních médií.

Certifikační logo DLNA usnadňuje najít výrobky, které jsou shodné s DLNA směrnice pro interoperabilitu. Tato jednotka vyhovuje směrnicím pro interoperabilitu DLNA v1.5.

Pokud na PC běží software serveru DLNA nebo jiné kompatibilní zařízení DLNA je připojeno k tomuto přehrávači, mohou být požadovány některá nastavení změn softwaru nebo jiných zařízení. Pro bližší informace viz uživatelský návod k softwaru nebo zařízení.

Některé systémové požadavky

Pro přehrávání videa s vysokým rozlišením:

- Displej s vysokým rozlišením obsahuje vstupní konektory COMPONENT nebo HDMI.
- Disk BD-ROM má obsah s vysokým rozlišením.
- U HDMI nebo HDCP je vyžadován u některých obsahů vstup DVI na displeji zařízení (stanoveno výrobcem disku).

Pro přehrávání souborů na vašem PC sdílejte složku prostřednictvím domácí sítě, požadavky na PC jsou uvedeny níže.

- Windows® XP (Service Pack 2 nebo vyšší), Windows Vista® (nevyžadován Service Pack), Windows 7® (není vyžadován Service Pack)
- 1,2 GHz Intel® Pentium® III nebo AMD Procsory Sempron™ 2200+
- Požadavky na síť: 100 Mb Ethernet, WLAN (IEEE 802.11 a/b/g/n)
- Je třeba, aby ve vašem PC byla sdílená více než 1 složka. Pro více informací o nastavení sdílených souborů navštivte odkaz podpory.

Dálkový ovladač LG

Tento přehrávač můžete ovládat prostřednictvím vašeho iPhone či telefonu Android phone přes vaši domácí síť. Tento přehrávač a váš telefon musejí být připojeny k vašemu zařízení bezdrátové sítě jako přístupový bod. Podrobnější informace o „Dálkovém ovladači LG“ získáte na „Apple iTunes“ nebo „Google Apps Marketplace“.

WOL (Wake On LAN)

Uživatelé mohou tento přehrávač zapnout pomocí funkce WOL ze svého osobního počítače nebo smartphonu, a to přes svoji domácí síť. Pro využití této funkce musí být přehrávač připojen prostřednictvím pevného připojení k přístupovému místu nebo routeru podporujícímu WOL. Podrobnější informace viz příslušný manuál k programu nebo síťovému zařízení.

Kód oblasti

Tento přístroj má kód regionu vytištěn na spodní straně. Tato jednotka umí přehrát pouze BD-ROM nebo disky DVD označené stejně jako zadní strana jednotky nebo "ALL" (Všechny).

Poznámky ke kompatibilitě

- Protože je BD-ROM nový formát, je možné použít aktuální disk, digitální připojení a další kompatibilní zařízení. Pokud se vyskytnou potíže spojené s kompatibilitou, obraťte se prosím na autorizované zákaznické servisní centrum.
- Tento přístroj podporuje například funkce obraz v obraze, sekundární audio a virtuální balíčky atd. u disků BD-ROM podporujících BONUSVIEW (BD-ROM version 2 Profile 1 version 1.1/ Final Standard Profile). Sekundární video a audio může být přehráno z disku kompatibilního s funkcí obraz v obraze. Pro způsob přehrávání, viz instrukce k disku.
- Prohlížení obsahů s vysokým rozlišením a převedených standardních obsahů DVD může vyžadovat HDMI nebo HDCP umožňující vstupy DVI na displeji zařízení.
- Některé disky BD-ROM a DVD mohou mít omezené použití některých ovládacích příkazů nebo funkcí.
- Můžete použít zařízení USB k ukládání určitých informací souvisejících s diskem, včetně stáhnutého on-line obsahu. Disk, který používáte, kontroluje, jak dlouho je tato informace k dispozici.

Dálkové ovládání

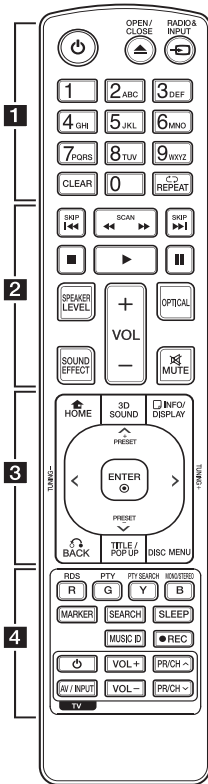

Instalace baterie

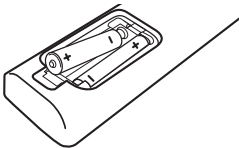

Sejměte kryt baterie na zadní straně dálkového ovládání a vložte dvě baterie R03 (velikost AAA) se správně připojeným **+** a **-**.

..... **1**

⏻ (POWER): Slouží k zapnutí a vypnutí rekordéru.

⏪ (OPEN/CLOSE): Otevře nebo zavře zásuvku pro disk.

RADIO&INPUT: Změní vstupní režim.

Numerická tlačítka 0-9: Zvolí očíslovanou možnost v nabídce nebo vloží písmena v nabídce blokových tlačítek.

CLEAR: Smaže označení v nabídce hledání nebo číslo při zadávání hesla.

REPEAT (↺): Opakování vyžádaného úseku nebo sekvence.

..... **2**

⏪/⏩ (SCAN): Hledání dopředu nebo dozadu.

⏮/⏭ (SKIP): Přejít k další nebo předešlé kapitole/stopě/souboru.

■ (STOP): Zastaví přehrávání.

▶ (PLAY): Spustí přehrávání.

⏸ (PAUSE): Pozastavení přehrávání.

SPEAKER LEVEL: Nastavení úrovně hlasitosti požadovaného reproduktoru. Toto nastavení není v režimu zvuku 3D Sound k dispozici.

SOUND EFFECT: Výběr režimu zvukového efektu

VOL +/-: Nastavuje hlasitost reproduktorů.

OPTICAL: Změní vstupní režim přímo na optický.

MUTE: Ztlumí jednotku.

..... **3**

HOME (🏠): Zobrazí nebo opustí [Domácí nabídka].

3D SOUND: Vybere režim zvukového 3D efektu.

INFO/DISPLAY (ℹ): Zobrazí nebo opustí displej obrazovky.

Ovládací tlačítka: Volí možnost v nabídce.

PRESET +/-: Vybírá rozhlasovou stanici.

TUNING +/-: Ladí požadovanou rozhlasovou stanici.

ENTER (⊙): Potvrzení volby nabídky.

BACK (↶): Odchod z nabídky nebo pokračování v přehrávání. Funkce obnovení přehrávání závisí na disku BD-ROM.

TITLE/POP-UP: Zobrazí nabídku titulu DVD nebo vyskakovací nabídku BD-ROM, je-li dostupná.

DISC MENU: Přístup k nabídce na DVD disku.

..... **4**

Barevná tlačítka (R, G, Y, B):

- Použijte k navigaci nabídky BD-ROM. Použití také pro nabídky [Film], [Fotografie], [Hudba], [Premium] a [LG Aplikace].

- B tlačítko: Volba mono/stereo v režimu FM.

RDS: Radio Data System (Radiový datový systém).

PTY: Zjistí typ programu RDS.

PTY SEARCH:

Vyhledává typ programu.

MARKER: označení libovolného místa během přehrávání.

SEARCH: Zobrazí nebo opustí režim hledání.

SLEEP: Nastaví určitý úsek doby, po kterém se jednotka vypne.

MUSIC ID: U připojení k síti může být poskytnuta informace o aktuální skladbě v průběhu přehrávání filmu.

● (REC): Nahrává audio CD.

Ovládací tlačítka TV: Viz strana 64.

Čelní panel

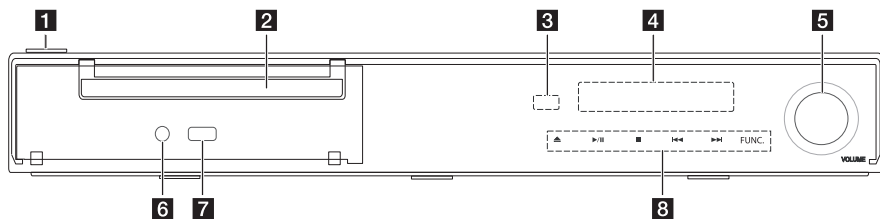

- 1** Tlačítko (VYPÍNAČ)
- 2** Zásuvka pro disk
- 3** Čidlo dálkového ovládání
- 4** Okno displeje
- 5** Ovládání hlasitosti
- 6** PORT. IN
- 7** USB Port
- 8** Provozní tlačítka
 - (OPEN/CLOSE)
 - (PLAY / PAUSE)
 - (STOP)
 - (SKIP)
 - FUNC. (Funkce)**
Mění vstupní zdroj nebo funkci.

Výstraha

Upozornění pro používání dotykových tlačítek

- Při ovládání dotykových tlačítek mějte čisté a suché ruce.
- Ve vlhkém prostředí otřete z tlačítek před použitím veškerou vlhkost.
- Nemačkejte dotyková tlačítka příliš silně, aby fungovala.
- Pokud použijete příliš mnoho síly, můžete poškodit čidlo tlačítek.
- Stiskněte tlačítko, které chcete, aby provedlo správně danou funkci.
- Dávejte pozor, aby na dotykových tlačítkách nebyl žádný vodivý materiál, jako např. kovový předmět. Mohlo by dojít k poruše.

Zadní panel

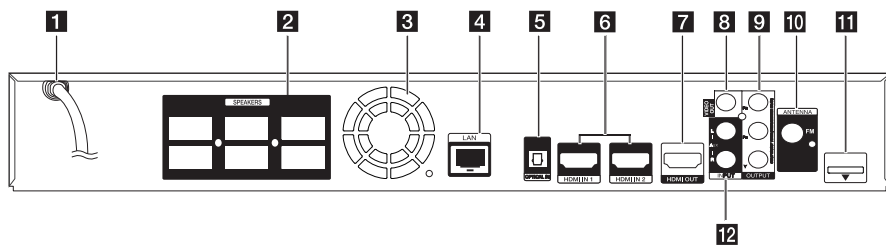

- | | |
|---------------------------------|--|
| 1 Síťová napájecí šňůra | 8 VIDEO OUT |
| 2 Konektory reproduktorů | 9 COMPONENT VIDEO (Y PB PR)
OUTPUT (PROGRESSIVE SCAN) |
| 3 Ventilátor | 10 Konektor antény |
| 4 LAN port | 11 iPod (24pinový konektor)
Zapojte do dodané kolébky iPodu. |
| 5 OPTICAL IN | 12 AUX (L/R) INPUT |
| 6 HDMI IN 1/2 | |
| 7 HDMI OUT | |

Montáž reproduktoru (předního)

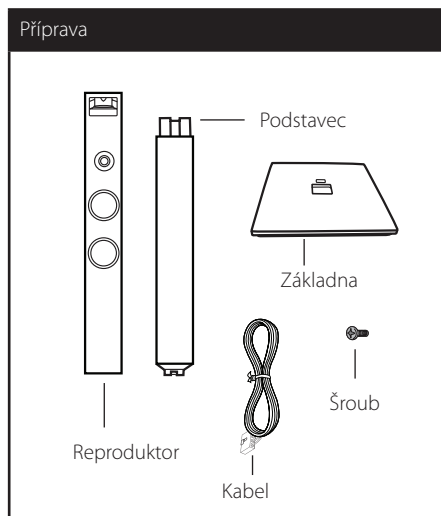

1. Upevněte základnu k tyčce. Dějte pozor na orientaci tyčky a základny jak je uvedeno na obrázku.

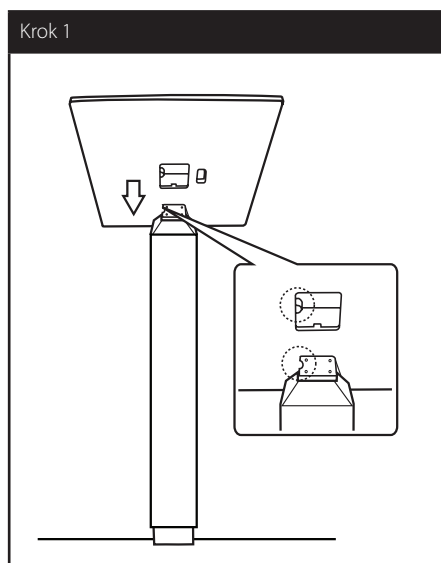

2. Zajistěte upevnění pomocí dodávaného šroubu. Při montáži dbejte na to, aby tyčka a základna nespadly na zem.

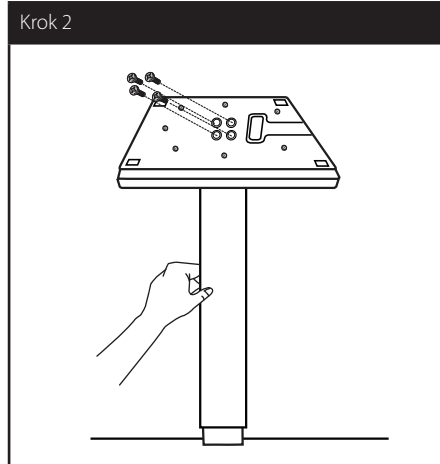

3. Upevněte mikrofon na tyčku a zajistěte spoj dodávaným šroubem.

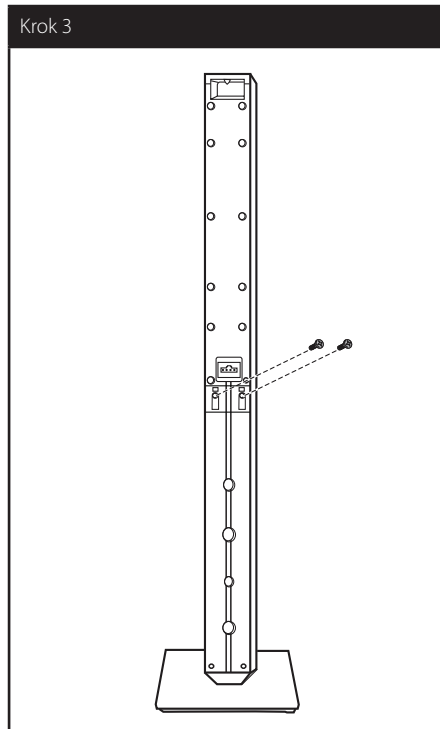

4. Protáhněte kabel mikrofonu otvorem v dolní části základny.

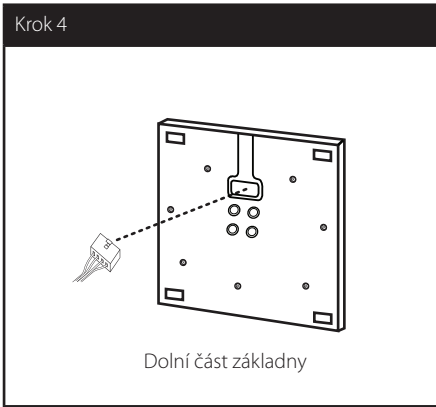

5. Připojte kabel reproduktoru ke konektoru reproduktoru.

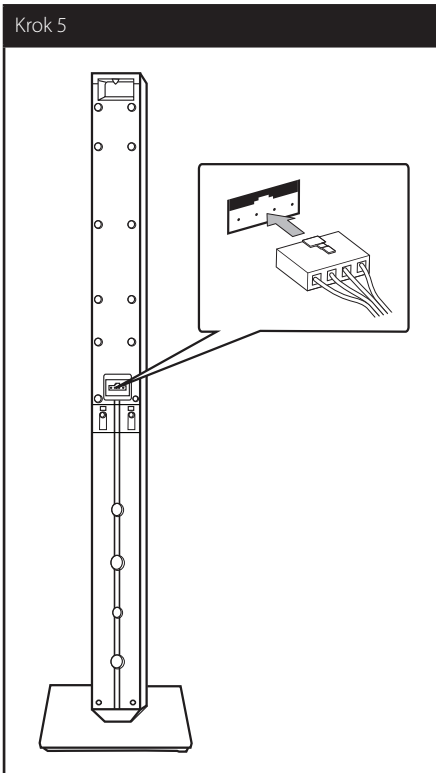

! Výstraha

Dávejte pozor, aby reproduktor nespadl. V opačném případě může dojít k selhání funkce reproduktorů a tím ke způsobení úrazu a/nebo škodě na majetku.

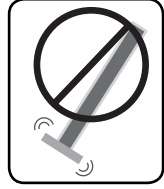

Umístění systému

Následující ilustrace ukazuje příklad umístění systému. Upozorňujeme, že ilustrace v tomto návodu se liší od skutečné jednotky a slouží k objasňujícím účelům.

Pro nejlepší možný prostorový zvuk by měly být všechny reproduktory, mimo subwoofer, umístěny ve stejné vzdálenosti od místa poslechu (A).

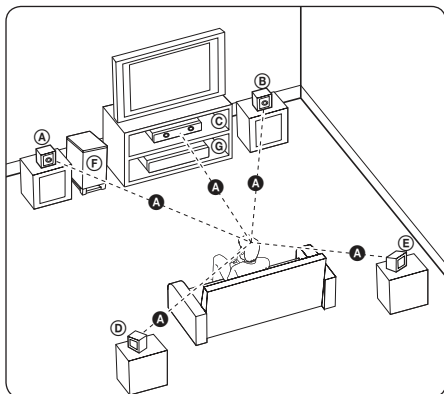

(A) Přední levý reproduktor (L)

(B) Přední pravý reproduktor (R):

Umístěte přední reproduktory po stranách monitoru nebo obrazovky a srovnejte je, jak je to jen možné, s okrajem obrazovky.

(C) Středový reproduktor:

Umístěte středový reproduktor nad nebo pod monitor nebo obrazovku.

(D) Surround levý reproduktor (L)

(E) Surround pravý reproduktor (R):

Umístěte tyto reproduktory za vaše místo poslechu, čelem mírně dovnitř.

(F) Subwoofer:

Pozice subwooferu není natolik rozhodující, protože nízké basové zvuky nejsou silně směrové. Ale je lepší umístit subwoofer blízko předních reproduktorů. Otočte mírně směrem ke středu pokoje ke snížení odrazu stěn.

(G) Jednotka

! Výstraha

- Dbejte na to, aby děti nedávaly ruce nebo jakékoli předměty do otvoru reproduktoru.
*Otvor reproduktoru: Otvor pro vydatný basový zvuk na skříni reproduktoru (krytu).
- Středový reproduktor umístěte v bezpečné vzdálenosti z dosahu dětí.
V opačném případě může dojít k upadnutí reproduktoru a tím ke způsobení zranění nebo škody na majetku.
- Reproduktory obsahují magnetické části a tak může dojít k barevné nerovnoměrnosti na obrazovce televizoru nebo PC monitoru. Reproduktory umístěte v dostatečné vzdálenosti od obrazovky televizoru nebo PC monitoru.
- Tento výrobek je speciálně navržen pro vytváření efektu 3D zvuku. Jiné reproduktory po připojení nemusí fungovat správně.

Zapojení reproduktoru

Připojení reproduktorů k přehrávači.

1. Připojte k přehrávači kabely reproduktorů. Každý konektor reproduktorů je barevně označen. Použijte konektory v barvě odpovídající reproduktorům. Při připojování kabelů reproduktorů vsuňte konektor, dokud nezaklapne.

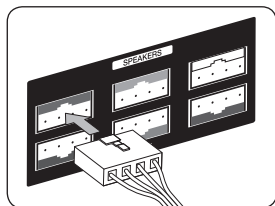

Barva konektoru	Reproduktor	Pozice
Šedá	Zadní pravá strana	Zadní pravá strana
Modrá	Zadní levá strana	Zadní levá strana
Zelená	Středový	Středový
Oranžová	Subwoofer	Jakákoliv přední pozice
Červená	Vpředu vpravo	Vpředu vpravo
Bílá	Vpředu vlevo	Vpředu vlevo

2. Připojte kabel reproduktoru ke konektoru reproduktoru.

Připojení k TV

Učiniťe jedno z následujících připojení v závislosti na schopnostech vašeho televizoru.

- Připojení HDMI (strana 20)
- Komponenty připojení videa (strana 22)
- Připojení video (strana 22)

! Poznámka

- V závislosti na vaší TV a dalším vybavení, které chcete připojit, existuje několik způsobů připojení k přehrávači. Použijte pouze jeden způsob zapojení popsany v návodu.
- Pro nejlepší možné zapojení nahlédněte do návodu vašeho TV stereo systému nebo jiného zařízení.
- Ujistěte se, že je přehrávač připojen přímo k televizi. Naladte televizi na správný kanál vstupu videa.
- Nepřipojujte rekordér přes VCR. Obraz DVD by mohl být zkreslený systémem ochrany proti kopírování.

HDMI Připojení

Pokud máte HDMI TV nebo monitor, můžete připojit tento přehrávač použitím HDMI kabelu (typ A, vysokorychlostní HDMI™ kabel s Ethernetem). Připojte konektor HDMI OUTPUT na přístroji ke konektoru HDMI na televizoru nebo monitoru kompatibilním s HDMI.

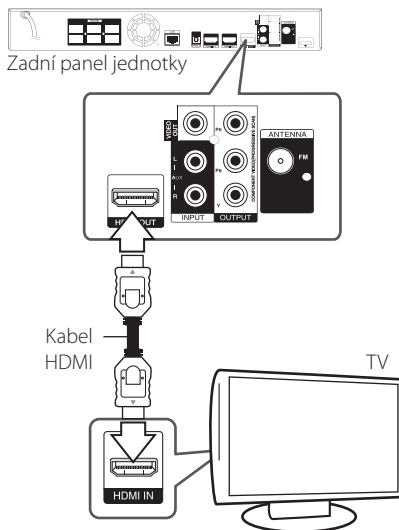

Nastavte zdroj TV na HDMI (viz uživatelská příručka k TV).

Další informace k HDMI

- Pokud zapojujete kompatibilní zařízení HDMI nebo DVI, ujistěte se o následujícím:
 - Zkuste odpojit zařízení HDMI/DVI a tento přehrávač. Dále zapojte k zařízení HDMI/DVI a ponechte po dobu 30ti sekund, poté zapojte tento přehrávač.
 - Připojené zařízení video vstupu je nastaveno správně pro tento přístroj.
 - Připojené zařízení je kompatibilní s 720x576p, 1280x720p, 1920x1080i nebo 1920x1080p video vstupem.
- Ne všechna HDCP-kompatibilní HDMI nebo DVI zařízení budou pracovat s tímto přehrávačem.
 - Obraz nebude zobrazen správně s jiným zařízením, než je zařízení HDCP.

! Poznámka

- Pokud připojené zařízení HDMI nepřijímá zvukový signál z přehrávače, zvuk zařízení HDMI může být zkeslený nebo nemá výstup.
- Pokud používáte připojení HDMI, můžete měnit rozlišení pro výstup HDMI. (Viz "Nastavení rozlišení" na straně 23)
- Zvolte typ video výstupu z HDMI OUT konektoru pomocí volby [Nast. barev HDMI] v nabídce [Nastavení] (viz strana 33).
- Změna rozlišení při zavedeném připojení může způsobit poruchu. K vyřešení problému vypněte přehrávač a poté jej opět zapněte.
- Když připojení HDMI s HDCP není ověřeno, obrazovka televize zčerná. V tomto případě zkontrolujte připojení HDMI nebo zkontrolujte, zda není odpojen kabel.
- Pokud jsou na obrazovce šумы nebo linky, zkontrolujte prosím kabel HDMI (délka je obecně limitována na 4,5 m).

Funkce ARC (Audio Return Channel) (audio zpětný kanál)

Funkce ARC dovoluje TV kompatibilní s HDMI posílat audio stream do HDMI OUT (výstupu) tohoto přehrávače.

Použití této funkce:

- Váš TV musí podporovat funkci HDMI-CEC a ARC a HDMI-CEC a ARC musí být nastaveny na ON (zapnuto).
- Způsob nastavení HDMI-CEC a ARC se může lišit v závislosti na televizoru. Pro detailní popis funkce ARC viz manuál vašeho televizoru.
- Musíte použít HDMI kabel (typ A, vysokorychlostní HDMI™ kabel s Ethernetem).
- Musíte spojit s HDMI IN, který podporuje funkci ARC, použitím HDMI OUT na tomto přehrávači.
- Na TV kompatibilní s ARC můžete zapojit pouze jedno domácí kino.

Co je SIMPLINK?

Některé funkce této jednotky jsou ovládány dálkovým ovládáním TV zatímco je tato jednotka a TV LG se SIMPLINK připojena přes připojení HDMI.

Funkce ovladatelné dálkovým ovládáním TV LG; Přehrát, pozastavit, scanovat, přeskočit, zastavit, vypnout atd.

Pro bližší informace k funkci SIMPLINK nahlédněte do uživatelského manuálu TV.

TV LG s funkcí SIMPLINK jsou označeny výše uvedeným logem.

! Poznámka

V závislosti na typu disku nebo stavu přehrávání, některé činnosti SIMPLINK se mohou lišit nebo nemusí být funkční.

Komponenty připojení videa

Připojte výstupní konektory jednotky COMPONENT VIDEO OUT k odpovídajícím vstupním konektorům televize pomocí kabelu komponentu videa. Můžete poslouchat zvuk prostřednictvím reproduktorů systému.

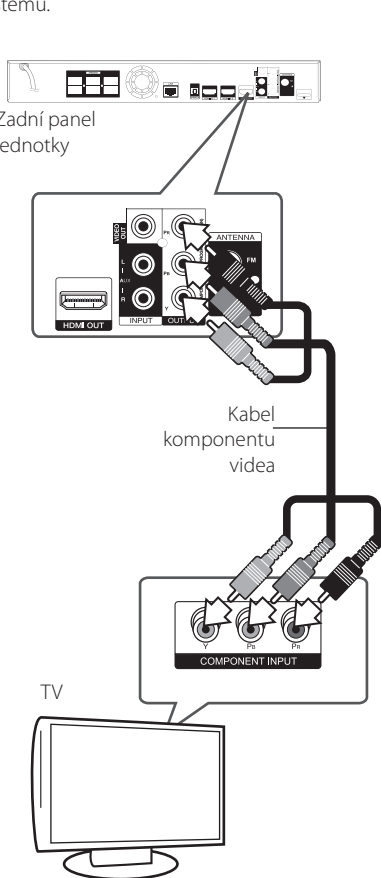

! Poznámka

Pokud používáte připojení COMPONENT VIDEO OUT (Výstupní video komponent), můžete měnit rozlišení pro výstup. (Viz "Nastavení rozlišení" na straně 23)

Připojení video

Připojte konektor VIDEO OUT na přehrávači ke konektoru vstupu videa na televizoru pomocí video kabelu. Můžete poslouchat zvuk prostřednictvím reproduktorů systému.

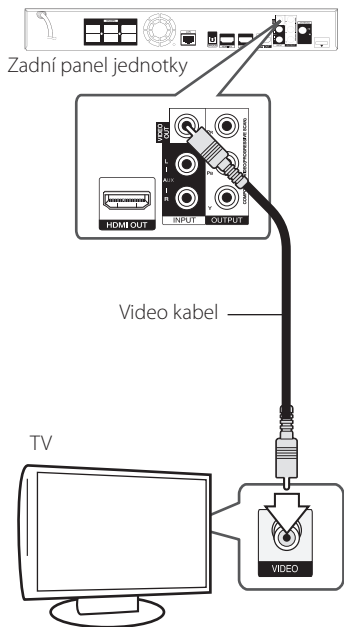

Nastavení rozlišení

Přehrávač poskytuje několik možností výstupního rozlišení pro konektory HDMI OUT a COMPONENT VIDEO OUT. Můžete změnit rozlišení pomocí nabídky [Nastavení].

1. Stiskněte HOME (🏠).
2. Pomocí </> zvolte [Nastavení], poté stiskněte ENTER (⊙). Zobrazí se nabídka Initial [Nastavení].
3. Prostřednictvím \wedge / \vee zvolte možnost [DISPLAY], poté stiskněte > k přechodu ke druhé úrovni.
4. Prostřednictvím \wedge / \vee zvolte možnost [Rozlišení], poté stiskněte ENTER (⊙) k přechodu ke třetí úrovni.

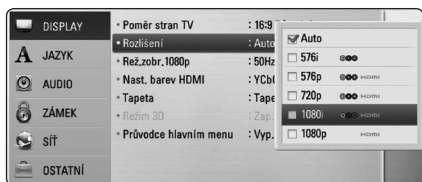

5. Prostřednictvím \wedge / \vee zvolte požadované rozlišení, poté stiskněte ENTER (⊙) pro potvrzení Vašeho výběru.

! Poznámka

- Pokud Vaše TV nepodporuje rozlišení, které jste na přehrávači nastavili, můžete nastavit rozlišení na 576p následovně:
 1. Stiskněte \blacktriangle pro otevření diskové mechaniky.
 2. Stiskněte \blacksquare (STOP) po dobu minimálně 5 sekund.
- Vzhledem k tomu, že jednotlivé faktory ovlivňují rozlišení výstupu videa, viz "Rozlišení výstupu videa" na straně 73.

Připojení antény

Zapojte dodanou anténu pro poslech rádia.

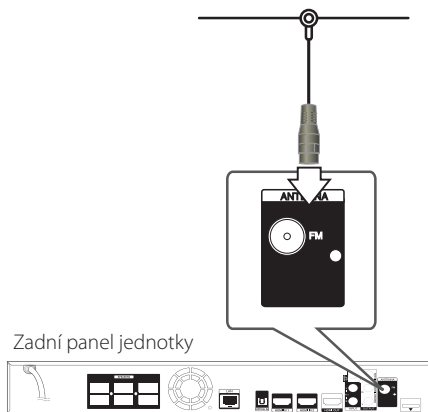

Zadní panel jednotky

! Poznámka

Po zapojení pevné FM antény ji udržte v co nejvodorovnější poloze. Ujistěte se, že je pevná FM anténa zcela vytažena.

Zapojení s externím zařízením

Připojení AUX

Můžete si užívat zvuk z externího komponentu prostřednictvím reproduktorů tohoto systému.

Připojte konektory analogového výstupu audia vašeho komponentu k AUX L/R (INPUT) na této jednotce. A pak zvolte volbu [AUX] stisknutím RADIO&INPUT a ENTER (Ⓞ).

K výběru vstupního režimu můžete rovněž použít tlačítko FUNC. (Function) na předním panelu.

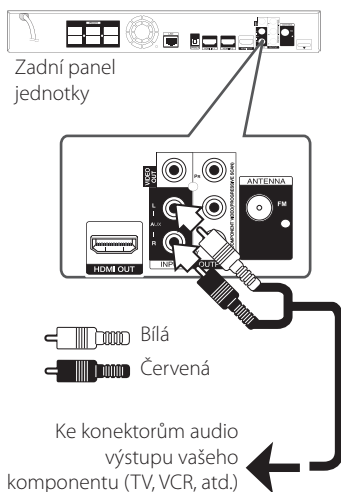

Zapojení PORT.IN

Můžete si užívat zvuk z vašeho přenosného audio přehrávače prostřednictvím reproduktorů tohoto systému.

Zapojte konektor sluchátek (nebo line-out) přenosného audio přehrávače do zdířky PORT.IN této jednotky. A potom zvolte možnost [PORTABLE] stisknutím RADIO&INPUT a ENTER (Ⓞ).

K výběru vstupního režimu můžete rovněž použít tlačítko FUNC. (Function) na předním panelu.

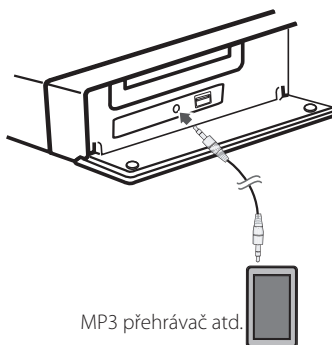

Připojení OPTICAL IN

Můžete vychutnávat zvuk z vašeho komponentu pomocí digitálního optického připojení přes reproduktory tohoto systému.

Připojte optický výstupní konektor vašeho komponentu do konektoru OPTICAL IN na jednotce. A potom zvolte možnost [OPTICAL] stisknutím RADIO&INPUT a ENTER (⊙). Nebo stiskněte OPTICAL pro přímou volbu.

K výběru vstupního režimu můžete rovněž použít tlačítko FUNC. (Function) na předním panelu.

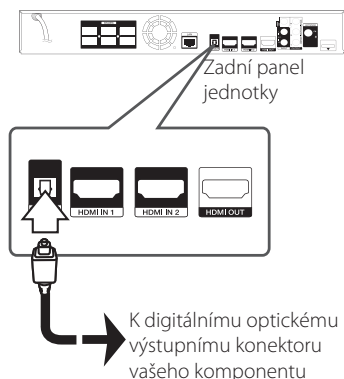

Připojení HDMI IN 1/2

Prostřednictvím tohoto zapojení můžete vychutnávat obrázky a zvuk z vašeho komponentu.

Připojte konektor komponentu HDMI OUT ke konektoru HDMI IN 1 nebo 2 na této jednotce. A pak zvolte možnost [HDMI IN 1/2] stisknutím RADIO&INPUT a ENTER (⊙).

K výběru vstupního režimu můžete rovněž použít tlačítko FUNC. (Function) na předním panelu.

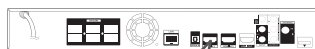

Ke konektoru HDMI OUT komponentu (set-top box, digitální satelitní přijímač, herní konzola, atd.)

! Poznámka

- V režimu HDMI IN 1/2 nemůžete měnit video rozlišení. Změňte video rozlišení připojeného komponentu.
- Pokud je výstupní signál v době, kdy je váš osobní počítač připojen ke konektoru HDMI IN 1/2 neobvyklý, změňte rozlišení vašeho počítače na 576p, 720p, 1080i nebo 1080p.
- Video signál ze vstupu HDMI nemůže být výstup z komponentu nebo výstup složeného video signálu.
- Přehrávač vysílá audio ze vstupů HDMI na oba výstupy HDMI a do reproduktorů jednotky.

Připojení k domácí síti.

Tento přehrávač může být připojen k lokální síti (LAN) přes port LAN na zadní straně panelu nebo interní bezdrátový modul.

Připojením jednotky k širokopásmové domácí síti máte přístup ke službám jako je aktualizace softwaru, využívání BD-Live nebo on-line služby.

Pevné síťové připojení

Použitím pevného připojení docílíte nejlepšího výkonu, protože připojená zařízení jsou přímo zapojená do sítě a nepodléhají vysokofrekvenčnímu rušení.

Pro bližší informace viz dokumentace k síťovému zařízení.

řipojte port LAN přehrávače k odpovídajícímu portu na Vašem modemu nebo routru pomocí veřejně přístupného LAN nebo Ethernet kabelu.

! Poznámka

- Při zapojení nebo odpojení LAN kabelu podržte přípojovací část kabelu. Při odpojování nevytahujte LAN kabel ale odpojte tisknutím dolů na uzamčení.
- Nepřipojujte modulární telefonní kabel k portu LAN.
- Protože existuje mnoho způsobů konfigurace připojení, následujte technická data vašeho provozovatele telekomunikace nebo poskytovatele služeb internetu.
- Pokud chcete mít přístup k obsahům z PC nebo DLNA serveru, tento přehrávač musí být k nim připojen ke stejné lokální síti přes router.

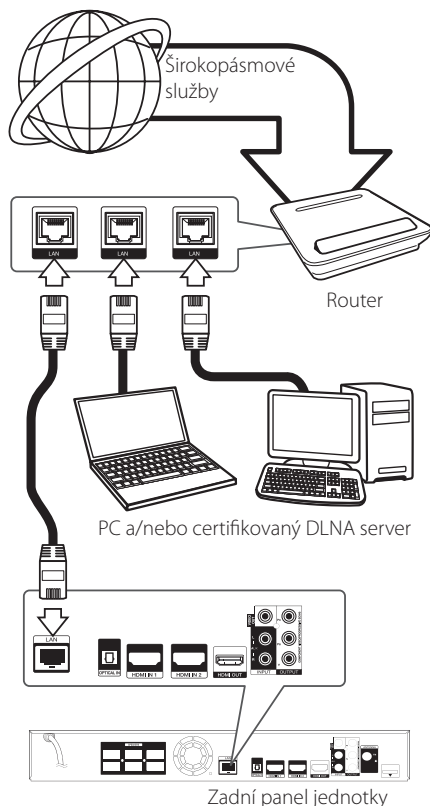

Nastavení pevného připojení

Pokud je DHCP server v lokální síti (LAN) připojen pomocí pevného připojení, přehrávač automaticky rozpozná IP adresu. Po provedení připojení malé množství domácích sítí může vyžadovat nastavení síť přehrávače. Nastavte [SÍŤ] následovně:

Příprava:

Před nastavením pevného připojení je třeba se připojit k širokopásmovému internetu Vaší domácí sítě.

1. Zvolte možnost [Nastav. připojení] v nabídce [Nastavení], poté stisknete ENTER (⊙).

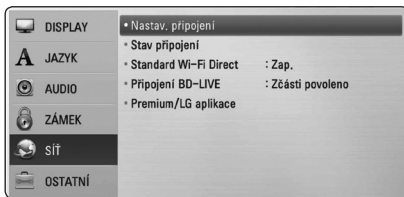

2. Na obrazovce se objeví nabídka [Nastav. připojení]. Pomocí \wedge / \vee zvolte [Drátové], poté stisknete ENTER (⊙).



3. Pomocí \wedge / \vee / \leftarrow / \rightarrow zvolte režim IP mezi [Dynamická] a [Statická]. Standardně zvolte [Dynamická] pro automatické určení IP adresy.



! Poznámka

Pokud se v síti nenačítá žádný DHCP server a Vy si přejete nastavit IP adresu ručně, zvolte [Statická], poté nastavte [IP adresa], [Maska podsítě], [Brána] a [DNS Server] pomocí \wedge / \vee / \leftarrow / \rightarrow a numerických tlačítek. Uděláte-li chybu v průběhu zadání čísla, stiskněte CLEAR pro vymazání označených částí.

4. Zvolte [OK] a stisknete ENTER (⊙) pro použití síťových nastavení.
5. Přehrávač se Vás zeptá, zda chcete otestovat síťové připojení. Zvolte [OK] a stisknete ENTER (⊙) pro dokončení síťových nastavení.
6. Pokud zvolíte [Test] a stisknete ENTER (⊙) výše v kroku 5, stav síťového připojení je zobrazen na obrazovce. Taktéž můžete otestovat stav v [Stav připojení] v nabídce [Nastavení].



Bezdrátové síťové připojení

Jiná možnost připojení je použít přístupový bod nebo bezdrátový router. Síťová konfigurace a způsob připojení se může lišit v závislosti na vybavení, které je použito a podmínkách sítě.

Tento přehrávač je vybaven bezdrátovou jednotkou IEEE 802.11n (dvě pásma 5 GHz a 2,4 GHz), která rovněž spolupracuje se standardy 802.11a/b/g. Pro nejlepší kvalitu bezdrátového přenosu doporučujeme použít certifikovanou síť Wi-Fi IEEE 802.11n (přístupový bod nebo bezdrátový router).



Viz instalační instrukce dodané s přístupovým bodem nebo bezdrátovým routerem pro detailní kroky k připojení a síťová nastavení.

Pro nejlepší výkon je vždy nejlepší volbou přímé pevné připojení z přehrávače k routeru domácí sítě nebo kabelem/DSL modemem.

Pokud zvolíte bezdrátovou možnost použití, mějte na paměti, že výkon může být občas narušen dalšími elektrickými zařízeními v domácnosti.

! Poznámka

Dostupný kmitočtový rozsah a kanály pro pásmo 5 GHz jsou uvedeny níže. Avšak mohou se vyskytnout odlišnosti a omezení platná v konkrétním státě. Pokud máte problém s bezdrátovým připojením, zkuste nastavit své přístupové místo na jiný kanál.

oblasti	Kmitočtové pásmo
Severní Amerika	5.15-5.25 GHz (ch. 36-48), 5.725-5.825 GHz (ch. 149-161), 5.825-5.850 GHz (ch.165)
Evropa	5.15-5.25 GHz (ch. 36-48)
Ostatní	5.15-5.25 GHz (ch. 36-48), 5.725-5.825 GHz (ch. 149-161), 5.825- 5.850 GHz (ch.165)

Nastavení bezdrátové sítě

U bezdrátového síťového připojení potřebuje být přehrávač nastaven na síťovou komunikaci. Toto nastavení lze provést v nabídce [Nastavení]. Nastavte [SÍŤ] následovně: Nastavení přístupového bodu nebo bezdrátového routeru je vyžadováno před připojením přehrávače k síti.

Příprava

Před nastavením bezdrátového připojení je třeba:

- připojit širokopásmový internet k bezdrátové domácí síti.
- Nastavit přístupový bod nebo bezdrátový router.
- poznamenat si SSID a bezpečnostní kód sítě.

1. Zvolte možnost [Nastav. připojení] v nabídce [Nastavení], poté stiskněte ENTER (⏏).

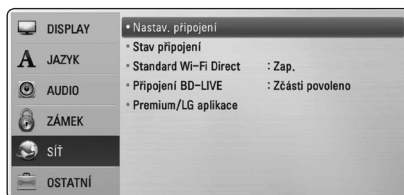

- Na obrazovce se objeví nabídka [Nastav. připojení]. Pomocí **Λ/V** zvolte [Bezdrátové], poté stiskněte ENTER (⊙).
- Stiskněte [Ano] a ENTER (⊙) pro pokračování. Nastavení nového připojení resetuje aktuální síťová nastavení.
- Tento přehrávač skenuje veškerá dostupná přístupová místa nebo bezdrátové směrovače v okolí a zobrazuje je v seznamu. Pomocí **Λ/V** zvolte přístupové místo nebo bezdrátový router v seznamu a stiskněte ENTER (⊙).



Pokud je přístupové místo nebo bezdrátový router chráněn, ověřte, zda klíč WEP nebo WPA, který byl vveden do přehrávače, odpovídá přesně informacím routeru. Pokud je to nutné, vložte bezpečnostní kód.

! Poznámka

- Ochranný režim WEP disponuje základně 4 tlačítka u nastavení přístupového místa nebo routu. Používá-li Vaše přístupové místo nebo router ochranu WEP, vložte bezpečnostní kód tlačítkem "No.1" pro připojení k domácí síti.
- Přístupové místo je zařízení, které poskytuje možnost připojení k Vaší domácí síti bezdrátově.
- Pokud vaše přístupové místo nebo bezdrátový router podporují konfigurační způsob s kódem PIN založený na WPS (Wi-Fi Protected Setup), stiskněte žluté tlačítko (Y) a zjistěte číslo kódu na obrazovce. Potom vložte číslo PIN do nabídky nastavení vašeho přístupového místa nebo bezdrátového routeru, čímž uskutečíte připojení. Postupujte podle dokumentace k vašemu síťovému zařízení.

[Manuál] – Vaše přístupové místo nemusí vysílat název přístupového bodu (SSID). Zkontrolujte nastavení routu pomocí počítače a nastavte router na vysílání SSID nebo ručně vložte název přístupového místa (SSID) v [Manuál].

[Tlačítko] – Pokud u Vašeho přístupového bodu nebo bezdrátového routeru, který podporuje způsob konfigurace tlačítka zvolíte tuto možnost a stisknete tlačítko na Vašem přístupovém místě nebo bezdrátového routu 120krát. Nepotřebujete znát název přístupového místa (SSID) a bezpečnostní kód přístupového místa nebo bezdrátového routu.

- Pomocí **Λ/V/</>** zvolte režim IP mezi [Dynamická] a [Statická]. Standardně zvolte [Dynamická] pro automatické určení IP adresy.

! Poznámka

Pokud se v síti nenachází žádný DHCP server a Vy si přejete nastavit IP adresu ručně, zvolte [Statická], poté nastavte [IP adresa], [Maska podsítě], [Brána] a [DNS Server] pomocí **Λ/V/</>** a numerických tlačítek. Uděláte-li chybu v průběhu zadání čísla, stiskněte CLEAR pro vymazání označených částí.

- Zvolte [OK] a stiskněte ENTER (⊙) pro použití síťových nastavení.
- Přehrávač se Vás zeptá, zda chcete otestovat síťové připojení. Zvolte [OK] a stiskněte ENTER (⊙) pro dokončení síťových nastavení.
- Pokud zvolíte [Test] a stiskněte ENTER (⊙) výše v kroku 7, stav síťového připojení je zobrazen na obrazovce. Taktéž můžete otestovat stav v [Stav připojení] v nabídce [Nastavení].

Poznámky k síťovému připojení:

- Může se objevit několik problémů ohledně síťového připojení v průběhu nastavení, které mohou být vyřešeny resetováním routru nebo modemu. Po připojení přehrávače k domácí síti rychle vypněte a/nebo odpojte přívodní kabel routru domácí sítě nebo kabel modemu. Poté zapněte a/nebo zapojte opět přívodní kabel.
- V závislosti na poskytovateli internetových služeb (ISP), počet zařízení, které může využívat služeb internetu, může být omezeno platnými podmínkami služeb. Bližší informace konzultujte s vaším poskytovatelem internetových služeb (ISP).
- Naše společnost nese žádnou odpovědnost za jakékoli poruchy přehrávače a/nebo funkce internetového připojení v průběhu přenosových chyb/závad spojených s připojením širokopásmového internetu nebo dalšími přípojnými zařízeními.
- Funkce BD-ROM disku dostupné prostřednictvím funkcí internetového připojení nejsou vytvořeny nebo poskytovány naší společností a naše společnost nese odpovědnost za jejich funkčnost nebo stálou dostupnost. Některé disky materiálně dostupné přes internetové připojení nemusí být kompatibilní s tímto přehrávačem. Máte-li jakékoli dotazy týkající se obsahu, obraťte se na výrobce disku.
- Některé obsahy internetu mohou vyžadovat vyšší šířku pásma připojení.
- Dokonce i když je přehrávač správně připojen a nastaven, některé obsahy internetu nemusí pracovat řádně z důvodu přetížení internetu, kvality nebo šířky pásma vašich internetových služeb nebo problémů vzniklých na straně poskytovatele služeb.
- Některé činnosti internetového připojení nemusí být dostupné v důsledku jistých omezení nastavených poskytovatelem internetových služeb (ISP), který Vám poskytuje širokopásmové internetové připojení.
- Veškeré poplatky účtované poskytovatelem internetových služeb včetně, a to bez výjimek, poplatku za připojení jsou vaší zodpovědností.
- Je doporučeno použít pro pevné připojení k tomuto přehrávači LAN porty A10 Base-T nebo 100 Base-TX. Pokud vaše internetové služby neposkytují podobné připojení, nelze připojit tento přehrávač.
- Musíte použít router k použití služby xDSL.
- Je vyžadováno použít DSL modem pro použití služby DSL, kabelový modem je vyžadován u použití služeb kabelového modemu. V závislosti na způsobu přístupu a souhlasu vašeho poskytovatele internetových služeb, nemusí být možné použití funkcí internetového připojení obsažených v tomto přehrávači nebo může být omezen počet zařízení, která mohou být připojena současně. (Pokud poskytovatel internetových služeb omezí užití na jedno zařízení, tento přehrávač nemůže být připojen, je-li již připojeno PC.)
- Použití "Routru" nemusí být povoleno nebo jeho užívání může být omezeno v závislosti na podmínkách a omezeních vašeho poskytovatele internetových služeb. Bližší informace konzultujte s vaším poskytovatelem internetových služeb (ISP).
- Bezdrátová síť pracuje na 2,4 GHz rádiových frekvencích, které jsou také využívány jinými domácími přístroji jako jsou bezdrátový telefon, zařízení Bluetooth®, mikrovlnka a může být ovlivněna jejich rušením.
- Vypněte veškerá nepoužívaná síťová zařízení v domácí lokální síti. Některá zařízení mohou tvořit síťová spojení.
- Za účelem lepšího přenosu umístěte přehrávač nejbližší jak je to možné přístupovému místu.
- V některých případech může umístění přístupového místa nebo bezdrátového routru alespoň o 0,45 cm nad podlahu zlepšit příjem.
- Je-li to možné, přisuněte blíže k přístupovému místu nebo přeorientujte přehrávač tak, aby mezi ním a přístupovým místem nic nebylo.
- Kvalita příjmu po bezdrátu je závislá na mnoha faktorech jako je typ přístupového místa, vzdálenost mezi přehrávačem a přístupovým místem a umístění přehrávače.
- Nastavte přístupové místo nebo bezdrátový router na režim infrastruktury. Režim Ad hoc není podporován.

Připojení zařízení USB

Tento přehrávač může přehrávat filmy, hudbu a prohlížet obrázkové soubory obsažené na zařízení USB.

Přehrávatelný obsah na zařízení USB.

1. Zařízení USB vložte do USB portu dokud nedosedne na místo.

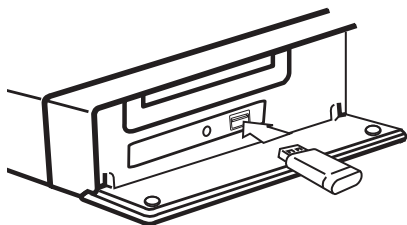

Pokud připojujete zařízení USB v nabídce HOME (Domácí), přehrávač přehraje hudební soubory obsažené na paměťovém zařízení USB automaticky. Pokud paměťové zařízení USB obsahuje více typů souborů, zobrazí se nabídka pro typ souboru.

Načítání souboru může trvat několik minut v závislosti na množství obsahu uložených na paměťovém zařízení USB. Pro zastavení načítání stiskněte ENTER (⊙) zatímco je zvolena nabídka [Zrušit].

2. Stiskněte HOME (🏠).
3. Pomocí </> zvolte [Film], [Fotografie] nebo [Hudba] a stiskněte ENTER (⊙).
4. Pomocí ^ / v zvolte [USB] a stiskněte ENTER (⊙).



5. Pomocí ^ / v / </> zvolte soubor a stiskněte PLAY nebo ENTER (⊙) pro přehrávání souboru.
6. Opatrně vyjměte zařízení USB.

! Poznámka

- Tento přehrávač podporuje USB flash paměť/externí HDD formátované ve FAT16, FAT32 a NTFS při přístupu k souborům (hudba, fotografie, filmy). Ačkoli u zápisu BD-Live a Audio CD jsou podporovány pouze formáty FAT16 a FAT32. Použijte USB flash paměť/externí HDD formátované ve FAT16 nebo FAT32, používáte-li zápis BD-Live a Audio CD.
- Zařízení USB může být použito s připojením k internetu pro lokální úschovu zábavy z disků BD-Live.
- Tato jednotka může podporovat až 8 částí zařízení USB.
- Nevyjímajte zařízení USB v průběhu činnosti (přehrávání atd.).
- USB zařízení, která vyžadují instalaci dalších programů po připojení k počítači, nejsou podporována.
- Zařízení USB: Zařízení USB, které podporuje USB1.1 a USB2.0.
- Mohou být přehrávány filmové soubory, hudební soubory a obrázkové soubory. Více podrobností o činnostech souvisejících s jednotlivými typy souborů najdete na příslušných stranách.
- K zabránění ztrátě dat, zálohujte pravidelně data.
- Pokud použijete USB prodlužovací kabel, rozbočovač USB nebo multičtečku USB, zařízení USB nemusí být rozpoznáno.
- Některá zařízení USB nemusí pracovat s tímto přístrojem.
- Digitální fotoaparáty a mobilní telefony nejsou podporovány.
- USB port přístroje nemůže být připojen k PC. Přístroj nelze používat jako ukládací médium.

Nastavení

Prizpůsobení nastavení SETUP

Můžete změnit nastavení přehrávače pomocí nabídky [Nastavení].

1. Stiskněte HOME (🏠).



2. Pomocí </> zvolte [Nastavení], poté stiskněte ENTER (⊙). Zobrazí se nabídka [Nastavení].

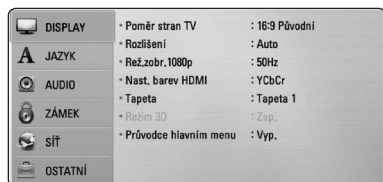

3. Prostřednictvím \wedge / \vee zvolte první možnost nastavení, poté stiskněte > k přechodu ke druhé úrovni.



4. Prostřednictvím \wedge / \vee zvolte druhou možnost nastavení, poté stiskněte ENTER (⊙) k přechodu ke třetí úrovni.



5. Prostřednictvím \wedge / \vee zvolte požadované nastavení, poté stiskněte ENTER (⊙) pro potvrzení Vašeho výběru.

NABÍDKA [DISPLAY]

Poměr stran TV

Zvolte možnost poměru stran TV dle typu Vaší TV.

[4:3 Letter Box]

Zvolte tehdy je-li připojen standardní TV 4:3. Zobrazí filmové obrazy s maskovacími pruhy nad a pod obrazem.

[4:3 Pan Scan]

Zvolte tehdy je-li připojen standardní TV 4:3. Zobrazí obrazy přizpůsobené obrazovce Vaší TV. Obě strany obrazu budou uříznuty.

[16:9 Původní]

Zvolte tehdy je-li připojen široký TV 16:9. Obraz 4:3 je zobrazen v originálním poměru 4:3 s černými pruhy po levé a pravé straně.

[16:9 Plně]

Zvolte tehdy je-li připojen široký TV 16:9. Obraz 4:3 je nastaven horizontálně (v lineárním poměru), aby vyplnil celou obrazovku.



Poznámka

Nemůžete zvolit možnost [4:3 Letter Box] a [4:3 Pan Scan] pokud je rozlišení nastaveno na více než 720p.

Rozlišení

Nastaví výstupní rozlišení pro Komponenty a HDMI video signál. Pro více podrobností o nastavení rozlišení viz strana 23 a 73.

[Auto]

Pokud je konektor VÝSTUPU HDMI připojen pro poskytování TV zobrazených informací (EDID), automaticky se nastaví rozlišení nejlépe vhodné pro připojenou TV.

[1080p]

Produkuje 1080 linek progresivního videa.

[1080i]

Produkuje 1080 linek zřetěženého videa.

[720p]

Produkuje 720 linek progresivního videa.

[576p]

Produkuje 576 linek progresivního videa.

[576i]

Produkuje 576 linek zřetěženého videa.

Rež.zobr.1080p

Pokud je rozlišení nastaveno na 1080p, zvolte [24 Hz] pro lepší prezentaci filmového materiálu (1080/24 Hz) na HDMI displeji kompatibilním se vstupem 1080/24 Hz.

! Poznámka

- Pokud zvolíte [24 Hz], může dojít k určitým deformacím obrazu když se přepíná video a filmový materiál. V tomto případě nastavte na [50 Hz].
- Dokonce i když je [Rež.zobr.1080p] nastaven na [24 Hz], pokud váš TV není kompatibilní s 1080p/24p, pak aktuální snímková frekvence výstupu videa bude 50 Hz, aby se přizpůsobila zdrojovému formátu videa.

Nast. barev HDMI

Zvolte typ výstupu z výstupního konektoru HDMI OUT. Pro toto nastavení viz návody Vašeho zobrazovacího zařízení.

[YCbCr]

Zvolte tuto možnost pro připojení k zobrazovacímu zařízení HDMI.

[RGB]

Zvolte tuto možnost pro připojení k zobrazovacímu zařízení DVI.

Tapeta

Změní se pozadí úvodní obrazovky.

Režim 3D

Vyberte typ výstupního režimu pro přehrávání disku Blu-ray 3D.

[Vyp.]

Výstupem přehrávání disku Blu-ray 3D bude 2D režim jako přehrávání normálního disku BD-ROM.

[Zap.]

Přehrávání disku Blu-ray 3D bude mít výstup jako 3D režim.

Průvodce hlavním menu

Tato funkce umožňuje zobrazení nebo vymazání doprovodné bubliny v nabídce Home.

Pro zobrazení průvodce nastavte tuto položku na [Zap.].

NABÍDKA [JAZYK]

Nabídka

Vyberte jazyk pro nabídku [Nastavení] a OSD.

Nabídka disku/Zvuk disku/Titulky disku

Zvolte Vámi preferovaný jazyk pro audio stopy (zvukový disk), titulky a nabídku disku.

[Původní]

Přiřadí originální jazyk ve kterém byl disk nahraán.

[Ostatní]

Stiskněte ENTER (Ⓢ) pro volbu jiného jazyka. Použijte numerická tlačítka a poté stiskněte ENTER (Ⓢ) pro zadání 4místného čísla dle kódu v seznamu jazyků na straně 70.

[Vyp.] (Pouze titulky disku)

Vypnutí titulků.



Poznámka

V závislosti na disku nemusí vaše jazykové nastavení pracovat.

NABÍDKA [AUDIO]

Nastavit reproduktor

Pro zajištění nejlepšího možného zvuku se řiďte zobrazením nastavení reproduktorů pro upřesnění hlasitosti připojených reproduktorů a jejich vzdálenosti od místa poslechu. Pro nastavení stejné úrovně hlasitosti reproduktorů spusťte test.



[Reproduktor]

Zvolte reproduktor, který chcete nastavit.

[Hlasitost]

Nastavení výstupní úrovně každého reproduktoru.

[Vzdálenost]

Nastavení vzdálenosti mezi každým reproduktorem a místem poslechu.

[Test/ Stop test]

Reproduktory budou vysílat testovací signál.

[OK]

Potvrdí nastavení.

[Zrušit]

Zruší nastavení.

HD AV Sync

Někdy se stane, že u digitální TV dochází ke zpoždění mezi obrazem a zvukem. Pokud se tak děje, můžete rozdíl vyrovnat nastavením zpoždění zvuku tak, že zvuk čeká na příslušný obraz: tato funkce se nazývá HD AV Sync. Použijte **▲ ▼** k rolování směrem nahoru a dolů přes hodnotu zpoždění, které lze nastavit libovolně od 0 do 300 ms.



Post DRC (řízení dynamického rozsahu)

Tato funkce vám umožňuje poslouchat film při nižším zvuku bez ztráty srozumitelnosti zvuku.

[Vyp.]

Vypíná funkci.

[Zap.]

Komprimuje dynamický rozsah výstupu zvuku Dolby Digital, Dolby Digital Plus nebo Dolby TrueHD.

[Auto]

Dynamický rozsah výstupu zvuku Dolby TrueHD se určí sám.

A dynamický rozsah Dolby Digital a Dolby Digital Plus se ovládají stejně, jako režim [Zap.].

! Poznámka

Nastavení DRC může být změněno pouze pokud disk není vložen nebo jednotka je zcela v režimu zastavení.

NABÍDKA [ZÁMEK]

Nastavení [ZÁMEK] má vliv pouze na přehrávání BD-ROM a DVD.

Pro přístup k dalším vlastnostem nastavení [ZÁMEK], vložte váš 4místní ochranný kód.

Pokud jste dosud nezadali heslo, učiňte tak. Dvakrát zadejte 4místné heslo, poté stikněte ENTER (⊙) k zadání nového hesla.

Heslo

Můžete vytvořit nebo změnit heslo.

[Nic]

Dvakrát zadejte 4místné heslo, poté stikněte ENTER (⊙) k zadání nového hesla.

[Změň]

Vložte nynější heslo a stiskněte tlačítko ENTER (⊙). Dvakrát zadejte 4místné heslo, poté stikněte ENTER (⊙) k zadání nového hesla.

Pokud zapomenete své heslo

Pokud zapomenete své heslo, můžete jej vymazat za pomoci následujících kroků:

1. Vyjměte veškeré disky, které by mohly být v přehrávači.
2. Zvolte možnost [Heslo] v nabídce [Nastavení].
3. Použijte numerická tlačítka k zadání "210499". Heslo je vymazáno.

! Poznámka

Pokud učiníte před stisknutím tlačítka ENTER (⊙), chybu, stiskněte tlačítko CLEAR. Poté zadejte správné heslo.

Hodnocení DVD

Blokuje přehrávání hodnocených DVD v závislosti na jejich obsahu. (Ne všechny disky jsou hodnoceny.)

[Hodnocení 1-8]

Hodnocení jedna (1) má nejvíce omezení a hodnocení osm (8) je nejméně omezující.

[Odemknout]

Pokud zvolíte [Odemknout], rodičovská kontrola není aktivní a disky se přehrají celé.

Hodnocení Disk Blu-ray

Nastavte věkovou hranici přehrávání BD-ROM. Použijte numerická tlačítka k zadání věkové hranice přehrávání BD-ROM.

[255]

Mohou být přehrány všechny BD-ROM.

[0-254]

Zakazuje přehrávání BD-ROM dle na něm nahraném odpovídajícím omezení.

! Poznámka

- Funkce [Hodnocení Disk Blu-ray] se použije pouze u disku Blu-ray se systémem Advanced Rating Control.
- Pro oblasti využívající hodnocení MPAA viz níže uvedená tabulka jako příklad.

Hodnocení Disk Blu-ray	Rodičovský zámek MPAA
0	G
8	PG
13	PG-13
17	R
18	NC-17
255	Bez omezení

Kód oblasti

Vložte kód oblasti, jejíž standardy byly použity u poměru DVD video disku ze seznamu na 4ně 69.

NABÍDKA [SÍŤ]

Pro použití aktualizací softwaru, funkce BD-Live a on-line služeb je třeba nastavit nabídku [SÍŤ].

Nastav. připojení

Pokud jsou podmínky Vaší domácí sítě připraveny k připojení přehrávače, tento přehrávač musí být nastaven na pevné nebo bezdrátové připojení pro síťovou komunikaci. (Viz "Připojení k Vaší domácí síti" na straně 26-30.)

Stav připojení

Pokud chcete zkontrolovat stav sítě na Vašem přehrávači, zvolte nabídku [Stav připojení] a stiskněte ENTER (⏻) pro kontrolu, zda je nastaveno připojení k síti a internet.

Standard Wi-Fi Direct

Tento přehrávač představuje certifikované zařízení Wi-Fi Direct™. Wi-Fi Direct™ je technologie, která propojuje jednotlivé přístroje bez připojení k přístupovému místu či routeru. Nastavte tuto funkci na [Zap.], tím aktivujete režim Wi-Fi Direct™. Postupujte podle strany 43 pro připojení zařízení.

Připojení BD-LIVE

Jsou-li používány funkce BD-Live, můžete omezit přístup k internetu.

[Povoleno]

Přístup k internetu je povolen pro všechny obsahy BD-Live.

[Zčásti povoleno]

Přístup k internetu je povolen pouze pro obsahy BD-Live, které mají obsah certifikovaný vlastníkem. Přístup k internetu a funkce AACIS Online jsou omezeny u všech obsahů BD-Live bez certifikace.

[Zakázáno]

Přístup k internetu je omezen pro všechny obsahy BD-Live.

Premium/LG Aplikace

[Nastavení země]

Pro zobrazení vhodných služeb a obsahu položek [Premium] a [LG Aplikace] zvolte svoji zemi.

[Správa ID]

Zobrazuje nabídku [Správa ID]. Lze spravovat ID, která jsou přihlášena na této jednotce.

[Registrační kód]

Zobrazí jednoznačný kód tohoto přehrávače pro služby [Premium] a [LG Aplikace].

NABÍDKA [OSTATNÍ]

DivX® VOD

O DIVX VIDEO DivX® je formátem digitálního videa vytvořeným společností DivX, Inc. Toto zařízení je oficiálním výrobkem s certifikací® DivX, který přehrává formát DivX videa. Pro více informací a získání softwarových nástrojů pro změnu vašich souborů na DivX video navštivte divx.com.

Formát DIVX VIDEO-ON-DEMAND: Tento přístroj s certifikací DivX Certified® musí být pro přehrávání zakoupených filmů ve formátu DivX Video-on-Demand (VOD - video na vyžádání) registrován. Váš registrační kód naleznete v sekci DivX VOD v nabídce nastavení vašeho přístroje. Pro další informace jak dokončit vaši registraci navštivte vod.divx.com.

[Registrovat]

Zobrazí registrační kód Vašeho přehrávače.

[Deregistrovat]

Deaktivuje přehrávač a zobrazí deaktivaci kód.

! Poznámka

Všechna stahovaná videa DivX VOD s registračním kódem přehrávače mohou být přehrávána pouze na této jednotce.

Rychlý start

Tento přehrávač může zůstat v pohotovostním režimu s nízkou spotřebou energie, takže jej lze po zapnutí okamžitě a bez prodlevy spustit. Chcete-li aktivovat funkci [Rychlý start], nastavte tuto možnost na hodnotu [Zap].

! Poznámka

Je-li možnost [Rychlý start] nastavena na hodnotu [Zap.] a napájení AC je omylem znovu připojeno k přehrávači selháním napájení apod., přepne se přehrávač automaticky do pohotovostního režimu. Před spuštěním přehrávače počkejte než se přepne do pohotovostního režimu.

Automatické vypnutí

Necháte-li přehrávač v režimu zastavení po dobu 5 minut, objeví se spojič obrazovky. Pokud tuto možnost nastavíte na [Zap.], jednotka se automaticky vypne do 25 minut od zobrazení spojiče obrazovky. Nastavte tuto možnost na [Vyp.] pro opuštění spojiče obrazovky dokud je jednotka používána uživatelem.

Přehrávání po síti

Tato funkce umožňuje ovládat přehrávání médií streamovaných ze serveru médií DLNA pomocí chytrého telefonu certifikovaného DLNA. Většina chytrých telefonů certifikovaných DLNA je vybavena funkcí ovládání přehrávání médií ve vaší domácí síti. Chcete-li, aby váš chytrý telefon ovládal tento přístroj, nastavte u této funkce možnost [Zap.]. Podrobnější informace najdete v pokynech k vašemu chytrému telefonu certifikovanému DLNA nebo v aplikaci.

! Poznámka

- Tento přístroj a chytrý telefon certifikovaný DLNA musí být připojeny k stejné síti.
- Chcete-li použít funkci [Přehrávání po síti] prostřednictvím chytrého telefonu certifikovaného DLNA, před připojením k tomuto přístroji zobrazte základní nabídku stisknutím tlačítka HOME (🏠).
- Při ovládání přístroje pomocí funkce [Přehrávání po síti] nemusí fungovat dálkové ovládání.
- Dostupné formáty souborů popsané na straně 10 nejsou vždy ve funkci [Přehrávání po síti] podporovány.

Inicializace

[Tovární nastavení]

Můžete resetovat zařízení do základního nastavení.

[Paměť Blu-ray prázdná]

Inicializuje obsah BD-Live z připojeného USB disku.

! Poznámka

Pokud resetujete přehrávač do originálního výrobního nastavení pomocí možnosti [Tovární nastavení], musíte opět nastavit veškeré aktivity pro on-line služby a síťová nastavení.

Software

[Informace]

Zobrazí aktuální verzi softwaru.

[Aktualizace]

Můžete aktualizovat software připojením přístroje přímo k serveru aktualizace softwaru (viz strana 65-66).

Odmítavé oznámení

Stisknutím ENTER (Ⓢ) zobrazíte autorizační poznámku Network Service.

Zvukový efekt

Můžete zvolit vyhovující režim zvuku. Opakovaně stisknete tlačítko SOUND EFFECT („ZVUKOVÝ EFEKT“), až se na displeji předního panelu nebo na televizní obrazovce objeví požadovaný režim. Zobrazené položky ekvalizéru se mohou lišit v závislosti na zvukových zdrojích a efektech.

[Natural]: Vychutnávejte si příjemný a přirozený zvuk.

[Bypass]: Software s multikanálovým prostorovým audio signálem je přehráván dle způsobu nahrání.

[Basování]: zesiluje basový zvukový efekt z předního levého a pravého reproduktoru a subwooferu.

[Čistý Zvuk]: Tento režim umožňuje vyčištění zvuku hlasu zlepšením kvality zvuku hlasu.

[Virtuální]: Můžete vychutnávat dynamičtější zvuk s vylepšeným středovým kanálem.

[Hra]: Můžete zažít více úžasných virtuálních zvuků při hraní videoher.

[Noc]: Tato funkce může být nápomocná pro sledování filmů při nízkých hlasitostech v noci.

[Up Scaler]: Můžete zvýšit zvuk v průběhu poslechu souborů MP3 nebo jiné komprimované hudby. Tento režim je dostupný pouze pro 2 zdrojové kanály.

[Hlasitost]: Zlepšuje zvuk basů a výšek.

[Uživ. EQ]: Můžete seřadit zvuk zvýšením nebo snížením úrovně určité frekvence.

Nastavení [Uživ. EQ]

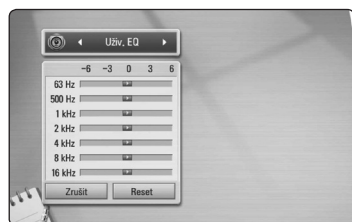

1. Stisknete \wedge / \vee pro výběr požadované frekvence.
2. Stisknete $< / >$ pro výběr požadované úrovně.

Zvolte možnost [Zrušit] a pak stisknete ENTER (Ⓞ) ke zrušení nastavení.

Zvolte možnost [Reset] a pak stisknete ENTER (Ⓞ) k resetování všech nastavení.

[Přir. plus]: Můžete si vychutnávat přirozený zvukový efekt stejný jako u 5.1 kanálu.

Zvukový 3D efekt

Zvukové 3D efekty vedou zvuk nejen směrem dopředu nebo dozadu, ale také směrem vzhůru, čímž vytváří širší prostor a vy si tak můžete vychutnat více pohlcující prostorový zvuk jako v kině. Stisknete opakovaně tlačítko 3D SOUND, dokud se požadovaný režim neobjeví na displeji na předním panelu nebo na TV obrazovce.

[3D Film]: Tento režim poskytuje výjimečný prostorový zvuk, nabízí zážitek jako v divadle u vás doma.

[3D Hudba]: Tento režim poskytuje výjimečný prostorový zvuk, nabízí zážitek jako v koncertní síni u vás doma.

[3D Vyp.]: Vypíná funkci.

Obecné přehrávání

Použití nabídky [Domů]

Nabídka HOME se objeví, pokud stisknete tlačítko HOME (🏠). Pomocí \wedge / \vee / \lt / \gt zvolte příslušnou položku a stiskněte ENTER (⊙).

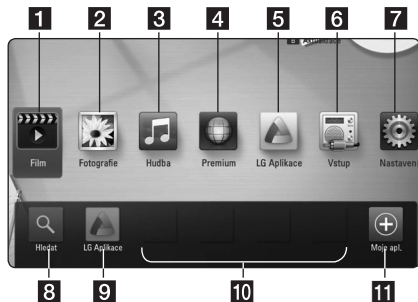

1	[Film] - Přehraje video.
2	[Fotografie] - Zobrazí fotografie.
3	[Hudba] - Přehraje audio.
4	[Premium] - Zobrazuje obrazovku Premium Home.
5	[LG Aplikace] - Zobrazí se obrazovka [LG Aplikace].
6	[Vstup] - Změní vstupní režim.
7	[Nastavení] - Upravuje nastavení.
8	[Hledat] - Tato funkce bude aktualizována později.
9	[LG Aplikace] - Zobrazí se obrazovka [LG Aplikace].
10	[Oblíbené Apps] - Zkratka pro oblíbené Apps uživatele.
11	[Moje apl.] - Zobrazí se obrazovka [Moje apl.].

! Poznámka

V závislosti na regionu nemusí být aplikace LG Aplikace momentálně dostupné. Služba LG Aplikace bude pro takové oblasti otevřena později pomocí aktualizací softwaru.

Přehrávání disku

BD DVD ACD

1. Stiskněte \blacktriangle (OPEN/CLOSE) a umístěte disk do diskové mechaniky.
2. Stiskněte \blacktriangle (OPEN/CLOSE) pro zavření diskové mechaniky.
U spousty disků AUDIO CD, BD-ROM a DVD-ROM se přehrávání spustí automaticky.
3. Stiskněte HOME (🏠).
4. Pomocí \lt / \gt zvolte [Film] nebo [Hudba] a stiskněte ENTER (⊙).
5. Zvolte [Disk Blu-ray], [DVD], [VR] nebo [Audio] pomocí \wedge / \vee a stiskněte ENTER (⊙).

! Poznámka

- Funkce přehrávání popsané v tomto návodu nejsou vždy dostupné u každého souboru a média. Některé funkce mohou být omezeny v závislosti na mnoha faktorech.
- V závislosti na titulech BD-ROM, připojení zařízení USB může vyžadovat příslušné přehrávání.
- Nedokončené DVD VR formáty disku nemusí být přehrávatelné na tomto přehrávači.
- Některé DVD-VR disky jsou vyrobeny s daty CPRM z DVD RECORDER. Tato jednotka nepodporuje tyto typy disků.

Přehrání souboru na disku/USB zařízení

MOVIE MUSIC PHOTO

Tento přístroj je schopen přehrát videosoubory, hudební soubory a fotografie uložené na disku nebo úložišti připojeném přes USB port.

1. Vložte datový disk do mechaniky nebo připojte USB zařízení.
2. Stiskněte HOME (🏠).
3. Pomocí \lt / \gt zvolte [Film], [Fotografie] nebo [Hudba] a stiskněte ENTER (⊙).
4. Pomocí \wedge / \vee zvolte [Datum] nebo [USB] a stiskněte ENTER (⊙).
5. Pomocí \wedge / \vee / \lt / \gt zvolte soubor a stiskněte \blacktriangleright (PLAY) nebo ENTER (⊙) pro přehrávání souboru.

Přehrávání disku Blu-ray 3D

BD

Tento přehrávač je schopen přehrávat disky Blu-ray 3D, které obsahují samostatné pohledy pro levé a pravé oko.

Příprava

K přehrávání titulu Blu-ray 3D ve stereoskopickém 3D režimu je zapotřebí:

- Zkontrolujte, zda je televize vybavena technologií 3D a obsahuje vstup(y) HDMI.
- Abyste si vychutnali naplno zážitek z obrazu 3D, je nutné použít 3D brýle.
- Ověřte, zda titul BD-ROM je disk Blu-ray 3D nebo ne.
- Zapojte kabel HDMI (typ A, vysokorychlostní HDMI™ kabel s Ethernetem) mezi výstup HDMI přehrávače a vstup HDMI televizoru.

1. Stiskněte HOME (🏠) a nastavte možnost [Režim 3D] v menu [Nastavení] na [Zap.] (strana 33).
2. Stiskněte ▲ (OPEN/CLOSE) a umístěte disk do přihrádky na disky.
3. Stiskněte ▲ (OPEN/CLOSE) a zavřete přihrádku na disky.
Přehrávání se spustí automaticky.
4. Více pokynů naleznete v uživatelské příručce k vašemu 3D televizoru.

Pro vylepšený 3D efekt lze upravit nastavení displeje a zaměřit se na nastavení televizoru.

⚠ Výstraha

- Sledování 3D obsahu po delší dobu může vyvolat závrať nebo únavu.
- Nedoporučuje se, aby filmy v 3D režimu sledovali invalidi, děti a těhotné ženy.
- Pokud pocítujete bolesti hlavy, únavu nebo závrať při sledování 3D obrazu, je velmi doporučováno zastavit přehrávání a postiženého umístit do klidu, dokud se nebude cítit normálně.

Vychutnejte si BD-Live™

BD

Disky BD-ROM podporující BD-Live (BD-ROM version 2 Profile 2) s funkcí síťového rozšíření nabízejí další funkce, například stahování upoutávek na nové filmy, pokud je přístroj připojen k internetu.

1. Zkontrolujte internetové připojení a nastavení (strana 26-30).
2. Zařízení USB vložte do USB portu na předním panelu.
Paměťové zařízení USB vyžaduje stáhnutí bonusového obsahu.
3. Stiskněte HOME (🏠) a nastavte možnost [Připojení BD-LIVE] v nabídce [Nastavení] (strana 37).

V závislosti na disku nemusí funkce BD-Live pracovat správně, jestliže je možnost [Připojení BD-LIVE] nastavena na [Zčásti povoleno].

4. Vložte BD-ROM s BD-Live.

Činnosti se různí v závislosti na disku.
Viz návod dodaný k disku.

⚠ Výstraha

Nevytahujte připojené zařízení USB, dokud není stažen obsah nebo je Blu-ray disk stále v diskové mechanice. Toto počínání může poškodit připojené zařízení USB a funkce BD-Live nemusí již pracovat správně s poškozeným zařízením USB. Pokud vám připadá, že připojené USB zařízení je poškozeno v důsledku takovéto činnosti, můžete zformátovat připojené USB zařízení z PC a znovu použít s tímto přehrávačem.

⚠ Poznámka

- Některé obsahy BD-Live mohou být na některých územích omezeně zpřístupněny v závislosti na vlastním rozhodnutí poskytovatele obsahů.
- Může trvat několik minut než se obsahy BD-Live načtou a spustí.

Přehrání souboru ze síťového serveru

MOVIE MUSIC PHOTO

Tento přístroj umožňuje prostřednictvím vaší domácí sítě přehrání filmových, hudebních a fotografických souborů uložených na PC nebo DLNA serveru.

1. Zkontrolujte internetové připojení a nastavení (strana 26-30).
2. Stiskněte HOME (🏠).
3. Pomocí </> zvolte [Film], [Fotografie] nebo [Hudba] a stiskněte ENTER (⊙).
4. Zvolte mediální DLNA server nebo sdílenou složku ve vašem PC ze seznamu pomocí ^/V a stiskněte ENTER (⊙).



Pokud chcete opět prohledat dostupné média servery, stiskněte zeleně (G) zbarvené tlačítko.

5. Pomocí ^/V/</> vyberte soubor a stiskněte ENTER (⊙) pro přehrání souboru.

! Poznámka

- Požadavky na soubor jsou popsány na straně 10.
- Miniatury nepřehrávatelných souborů mohou být zobrazeny v nabídce, ale nemohou být přehrány přehrávačem.
- Názvy souboru titulků a filmového souboru musí být stejné a musí být umístěny ve stejné složce.
- Kvalita přehrávání a funkce může být ovlivněna stavem vaší domácí sítě.
- V závislosti na podmínkách vašeho PC se mohou vyskytnout potíže s připojením.

Zadání ID uživatele sítě a hesla

V závislosti na podmínkách PC nemusí být nutné vložení ID uživatele sítě a hesla pro přístup ke sdílenému souboru.

1. Pokud je vyžadováno ID uživatele sítě a heslo, zobrazí se automaticky nabídka klávesnice.
2. Prostřednictvím ^/V/</> zvolte znaky, poté stiskněte na virtuální klávesnici ENTER (⊙) pro potvrzení Vašeho výběru.

Pokud chcete vložit zvýrazněné písmeno, stiskněte INFO/DISPLAY (I), čímž zobrazíte obsáhlejší sadu znaků.



[Zrušit] – Návrat k předešlé obrazovce.

[Mezera] – Vloží mezeru na poloze kurzoru.

[<-] – Vymaže znak na pozici kurzoru.

[ABC / abc / #+--&] – Změní nastavení nabídky klávesnice na velká písmena, malá písmena nebo symboly.

3. Po dokončení vložení ID uživatele sítě a hesla, zvolte [OK] pomocí ^/V/</> a stiskněte tlačítko ENTER (⊙) pro přístup ke složce.

ID uživatele sítě a hesla se zapamatuje po přístupu ke složce z důvodu lepšího pohodlí. Pokud nechcete zapamatováni ID uživatele sítě a hesla, stiskněte červeně (R) zbarvené tlačítko pro odkliknutí zaškrťovacího políčka [Pamat.] před přístupem ke složce.

Připojení Wi-Fi Direct™

Připojení k certifikovanému zařízení Wi-Fi Direct™

MOVIE MUSIC PHOTO

Tento přehrávač je schopen přehrávat filmy, hudbu a fotografie umístěné na certifikovaném zařízení Wi-Fi Direct™. Technologie Wi-Fi Direct™ umožňuje připojit přehrávač přímo k certifikovanému zařízení Wi-Fi Direct™ bez připojování k síťovému zařízení, například přístupovému bodu.

1. Nastavte možnost [Standard Wi-Fi Direct] v nabídce [Nastavení] na [Zap.] (strana 36).
2. Press HOME (🏠).
3. Zvolte [Film], [Fotografie] nebo [Hudba] pomocí </> a stiskněte tlačítko ENTER (⊙).
4. Zvolte možnost [Standard Wi-Fi Direct] pomocí **Λ / V** a stiskněte klávesu ENTER (⊙).



5. Zvolte na seznamu zařízení Wi-Fi Direct™ pomocí kláves **Λ / V** a stiskněte klávesu ENTER (⊙).

Připojení Wi-Fi Direct™ bude automaticky spojeno.



Podporuje-li zařízení Wi-Fi Direct™ metodu konfigurace kódu PIN založenou na službě WPS (chráněného nastavení Wi-Fi), zvolte zařízení na seznamu a stiskněte žlutě (Y) zbarvené tlačítko. Poznamenejte si kód PIN na obrazovku. A poté zadejte kód PIN do nabídky nastavení a zařízení připojte.

Chcete-li znovu proskenovat dostupná zařízení Wi-Fi Direct™, stiskněte zeleně (G) zbarvené tlačítko.

6. Vyberte server, který je sdílený z připojeného zařízení Wi-Fi Direct™ pomocí kláves **Λ / V** a stiskněte klávesu ENTER (⊙) k přechodu na server.



Chcete-li vybrat server ze seznamu zařízení, musí být soubory nebo složky sdílené serverem DLNA z připojeného zařízení Wi-Fi Direct™.

7. Pomocí **Λ / V / </>** vyberte požadovaný soubor a stisknutím tlačítka ENTER (⊙) spustíte jeho přehrávání.

! Poznámka

- Pro dosažení lepšího přenosu umístěte přehrávač co nejbližší k certifikovanému Wi-Fi Direct™ serveru.
- Tato jednotka dokáže připojit pouze 1 zařízení najednou. Více připojení není podporováno.
- Pokud se pokusíte připojit bezdrátovou síť během probíhajícího připojení k zařízení pomocí funkce Wi-Fi Direct™, bude připojení Wi-Fi Direct™ vynuceně odpojeno.
- Je-li tento přehrávač a zařízení Wi-Fi Direct™ připojen k jiné lokální síti, nemusí být připojení Wi-Fi Direct™ k dispozici.

Připojení k dostupným zařízením Wi-Fi

MOVIE MUSIC PHOTO

Tento přehrávač lze připojit k obecnému zařízení se službou Wi-Fi pomocí funkce Wi-Fi Direct™.

1. Nastavte možnost [Standard Wi-Fi Direct] v nabídce [Nastavení] na [Zap.] (strana 36).
2. Press HOME (🏠).
3. Zvolte [Film], [Fotografie] nebo [Hudba] pomocí </> a stiskněte tlačítko ENTER (⊙).
4. Zvolte možnost [Standard Wi-Fi Direct] pomocí \wedge/\vee a stiskněte klávesu ENTER (⊙).



5. Stiskněte červeně (R) zbarvené tlačítko k zobrazení položek přehrávače [SSID], [Možnosti zabezpečení] a [Šifrování].

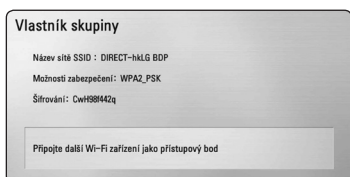

6. Na zařízení Wi-Fi uskutečnete síťové připojení k tomuto přehrávači pomocí možností [Název sítě (SSID)], [Možnosti zabezpečení] a [Šifrování] v kroku 5 uvedeném výše.
7. Chcete-li zobrazit seznam zařízení, dvakrát stiskněte tlačítko BACK (⏪).

8. Vyberte sdílený server z připojeného zařízení Wi-Fi pomocí kláves \wedge/\vee a stiskněte klávesu ENTER (⊙) a přejděte na server.



Chcete-li vybrat server ze seznamu zařízení je nutné, aby složky a soubory byly sdíleny pomocí serveru DLNA z připojených zařízení.

9. Pomocí $\wedge/\vee/</>$ vyberte požadovaný soubor a stisknutím tlačítka ENTER (⊙) spustíte jeho přehrávání.

Základní postupy pro video a audio obsah

Pro zastavení přehrávání

Stiskněte ■ (STOP) v průběhu přehrávání.

Pro pozastavení přehrávání

Stiskněte ■ (PAUSE) v průběhu přehrávání.

Pro pokračování v přehrávání stiskněte ► (PLAY).

Přehrávání frame-by-frame (Video)

V průběhu přehrávání filmu stiskněte ■ (PAUSE).

Stiskněte opakovaně tlačítko ■ (PAUSE) k přehrávání Frame-by-Frame.

Pro scanování dopředu nebo dozadu.

Během přehrávání stiskněte tlačítko ◀◀ nebo ▶▶ k rychlému návratu dozadu nebo rychlému přeskočení dopředu.

Rychlost přehrávání můžete měnit opakovaným stiskem ◀◀ nebo ▶▶.

Zpomalení rychlosti přehrávání

V průběhu pozastavení přehrávání stiskněte opakovaně ▶▶ pro přehrávání při různých rychlostech zpomalení.

Přechod na další/předěšlou kapitolu/stopu/soubor

V průběhu přehrávání stiskněte tlačítko

◀◀ nebo ▶▶ pro přechod k další kapitole/stopě nebo pro návrat na začátek aktuální kapitoly/stopy/souboru.

Stiskněte dvakrát krátce ◀◀ pro krok zpět na předchozí kapitolu/stopu.

V nabídce obsahu souborů na serveru může být mnoho typů obsahu v jedné složce najednou.

V tomto případě stiskněte ◀◀ nebo ▶▶ pro přechod k předěšlému nebo dalšímu obsahu stejného typu.

Základní postupy pro fotografie

Přehrávání prezentace

Pro spuštění prezentace stiskněte tlačítko ► (PLAY).

Zastavení prezentace

Stiskněte ■ (STOP) v průběhu prezentace.

Pro pozastavení Slide Show

Stiskněte ■ (PAUSE) v průběhu prezentace.

Pro pokračování v prezentaci stiskněte tlačítko ► (PLAY).

Přechod na další/předěšlou fotografii

Při prohlížení fotografií přes celou obrazovku použijte tlačítko < nebo > k přechodu na předěšlou nebo další fotografii.

Použití nabídky disku

BD DVD AVCHD

Pro zobrazení nabídky disku

Obrazovka s nabídkou může být zobrazena teprve po vložení nebo video disku, který obsahuje nabídku. Pokud si přejete zobrazit nabídku disku v průběhu přehrávání, stiskněte DISC MENU.

Pomocí tlačítek ^ / V / < / > můžete procházet jednotlivé položky nabídky.

Pro zobrazení rolovací nabídky

Některé BD-ROM disky obsahují rolovací nabídku, která se objeví v průběhu přehrávání.

V průběhu přehrávání stiskněte TITLE/POPUP a pomocí tlačítek ^ / V / < / > se pohybujte položkami nabídky.

Pokračovat v přehrávání

**BD DVD AVCHD MOVIE ACD
MUSIC**

Jednotka nahrává část, kde jste stiskli **■** (STOP) v závislosti na disku.

Pokud se krátce objeví **||■** (Resume Stop) na obrazovce, stiskněte **▶** (PLAY) pro návrat k přehrávání (od bodu epizody).

Pokud stisknete dvakrát **■** (STOP) nebo se nenačte disk, na obrazovce se objeví **■** (Complete Stop). Jednotka smaže bod zastavení.

! Poznámka

- Návrtný bod může být smazán pokud je stisknuto tlačítko (např; **⏻** (POWER), **▲** (OPEN/CLOSE), atd).
- U disků BD-ROM s funkcí BD-J nefunguje obnovení přehrávání od místa ukončení.
- Pokud jednou stisknete **■** (STOP) v průběhu přehrávání interaktivního titulu BD-ROM, jednotka bude v režimu kompletního zastavení.

Pokročilé přehrávání

Opakování přehrávání

BD DVD AVCHD ACD MUSIC

Stiskněte opakovaně tlačítko REPEAT (**↺↻**) pro navolení požadovaného režimu opakování.

Blu-ray Disc / DVD

↻A- – Vámi vybraná část se bude neustále opakovat.

↻Kapitola – Aktuální kapitola bude opakovaně přehrávána.

↻Titul – Současný titul bude přehráván opakovaně.

Normální přehrávání obnovíte opětovným stisknutím tlačítka REPEAT (**↺↻**) k navolení [Vyp.].

Audio CD/Hudební soubory

↻Track – Současná stopa nebo soubor bude přehráván opakovaně.

↻All – Všechny stopy nebo soubory budou přehrávány opakovaně.

↻X – Všechny stopy nebo soubory budou přehrávány opakovaně v náhodném pořadí.

↻↻All – Všechny stopy nebo soubory budou přehrávány opakovaně v náhodném pořadí.

↻A-B – Vámi vybraná část se bude neustále opakovat. (pouze Audio CD)

Normální přehrávání obnovíte stisknutím tlačítka CLEAR.

! Poznámka

- Pokud stisknete jednou tlačítko **▶▶** v průběhu opakování kapitoly/stopy, opakované přehrávání se zruší.
- Tato funkce u některých disků nebo titulů nemusí pracovat.

Opakování určité části

BD DVD AVCHD ACD

Tento přehrávač může opakovat vámi navolený úsek.

1. V průběhu přehrávání stiskněte tlačítko REPEAT (↺↻) k volbě [A-] pro volbu začátku části, kterou si přejete opakovat.
2. Stiskněte ENTER (Ⓞ) pro navolení konce úseku. Vámi vybraná část se bude neustále opakovat.
3. Normální přehrávání obnovíte opětovným stisknutím tlačítka REPEAT (↺↻) k navolení [Vyp.]..

! Poznámka

- Nemůžete vybrat oddělovací body, které jsou od sebe blíže než 3 sekundy.
- Tato funkce u některých disků nebo titulů nemusí pracovat.

Vyhledání pomoci značky

BD DVD AVCHD MOVIE

Můžete zahájit přehrávání od až 9 bodů uložených v paměti.

Vložit značku

1. Stiskněte MARKER na požadovaném bodě v průběhu přehrávání. Na obrazovce TV se objeví ikona značky kapitoly.
2. Opakujte krok 1 pro přidání 9 značek.

Pro vyvolání označené scény.

1. Stiskněte tlačítko SEARCH a na obrazovce se objeví nabídka hledání.
2. Stiskněte číselné tlačítko pro volbu čísla značky, kterou chcete vyvolat. Přehrávání se spustí od označené scény.

Pro vymazání značky

1. Stiskněte tlačítko SEARCH a na obrazovce se objeví nabídka hledání.

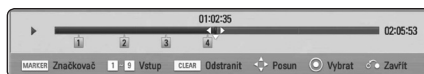

2. Stiskněte V pro zvýraznění čísla značky. Pomocí </> zvolte označenou scénu, kterou chcete smazat.
3. Nebo stiskněte CLEAR a označená scéna je vymazána z nabídky vyhledání značky.

! Poznámka

- Tato funkce nemusí pracovat v závislosti na možnosti disku, titulu nebo serveru.
- Veškeré označené body jsou vymazány, pokud je titul v režimu úplného zastavení (■), titul se změní nebo se disk nenačte.
- Pokud je celá délka titulu kratší než 10 sekund, pak je tato funkce nedostupná.

Použití nabídky hledání

BD DVD AVCHD MOVIE

Použitím nabídky hledání lze jednoduše vyhledat bod, od kterého chcete spustit přehrávání.

Pro nalezení bodu

1. Během přehrávání stiskněte tlačítko SEARCH k zobrazení nabídky hledání.

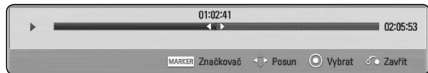

2. Stiskněte **</>** k posunutí přehrávání o 15 sekund dopředu nebo dozadu. Můžete zvolit bod, který chcete přeskočit stisknutím a podržením tlačítka **</>**.

Pro spuštění přehrávání od označené scény

1. Stiskněte tlačítko SEARCH a na obrazovce se objeví nabídka hledání.
2. Stiskněte **V** pro zvýraznění čísla značky. Pomocí **</>** zvolte označenou scénu, kterou chcete přehrát.
3. Stiskněte ENTER (**⊙**) pro spuštění přehrávání od označené scény.

! Poznámka

- Tato funkce nemusí pracovat v závislosti na možnosti disku, titulu nebo serveru.
- Tato funkce nemusí fungovat u některých souborů a mediálních serverů.

Změna zobrazení seznamu obsahu

MOVIE MUSIC PHOTO

V nabídce [Film], [Hudba] nebo [Fotografie] můžete měnit zobrazení seznamu obsahu.

Metoda 1

Opakovaně stiskněte červeně zbarvené tlačítko (R).

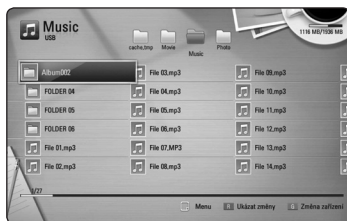
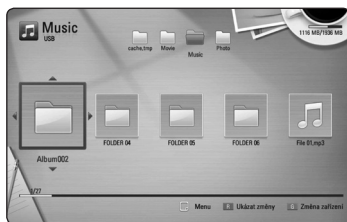

Metoda 2

1. V seznamu obsahu stiskněte INFO/DISPLAY (**⏏**) pro zobrazení nabídky možností.
2. Pomocí **^**/**v** zvolte možnost [Ukázat změny].
3. Stiskněte tlačítko ENTER (**⊙**) pro změnu zobrazení seznamu obsahu.

Prohlížet informace o obsahu

MOVIE

Přehrávač může zobrazit informace o obsahu.

1. Pomocí tlačítka **Λ/V/</>** zvolte soubor.
2. Stiskněte INFO/DISPLAY (**□**) pro zobrazení nabídky možností.
3. Pomocí **Λ/V** zvolte možnost [Informace] a stiskněte ENTER (**⊙**).

Na obrazovce se objeví informace o souboru.

Zatímco se přehrává film, můžete zobrazit informace o souboru stisknutím TITLE/POPUP.

! Poznámka

Informace o souboru zobrazené na obrazovce nemusí odpovídat aktuálním informacím o obsahu.

Volba titulků souboru

MOVIE

Pokud se název souboru titulků liší od názvu filmového souboru, musíte zvolit titulky v nabídce [Film] před přehráváním filmu.

1. Pomocí **Λ/V/</>** zvolte požadovaný soubor titulků pro přehrání v nabídce [Film].
2. Stiskněte tlačítko ENTER (**⊙**).

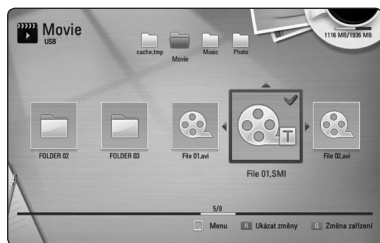

Opět stiskněte tlačítko ENTER (**⊙**) pro odznačení souboru titulků. Zvolený soubor titulků se zobrazí při přehrávání filmu.

! Poznámka

- Pokud stisknete **■** (STOP) v průběhu přehrávání, je výběr titulků zrušen.
- Tato funkce neumožňuje přehrávání souborů ze serveru přes domácí síť.

Paměť poslední scény

BD DVD

Tato jednotka ukládá poslední scénu z poslední prohlížené jednotky. Poslední scéna zůstává v paměti dokonce i po vyjmutí disku z jednotky nebo i po vypnutí jednotky. Pokud načtete disk, jehož poslední scéna byla uložena, scéna se automaticky vyvolá.

! Poznámka

- Funkce paměti poslední scény u předešlého disku se vymaže jakmile je přehráván jiný disk.
- V závislosti na disku nemusí tato funkce pracovat.
- U disků BD-ROM s funkcí BD-J nefunguje paměť poslední scény.
- Tato jednotka neuloží nastavení disku, jestliže vypnete jednotku před zahájením přehrávání.

Použití vaší fotografie jako tapety

Vaši fotografii můžete použít jako tapetu.

1. Stiskněte HOME (**🏠**).
2. Pomocí **</>** zvolte [Fotografie] a stiskněte ENTER (**⊙**).
3. Pomocí **Λ/V** zvolte možnost [Datum] nebo [USB] a stiskněte ENTER (**⊙**).
4. Vybte soubor fotografií a stiskněte INFO/DISPLAY (**□**), čímž zobrazíte možnosti nabídky.
5. Pomocí **Λ/V** zvolte položku [Tapeta] a stisknutím ENTER (**⊙**) ji aktivujte.

Fotografie se nastaví jako [Tapeta 5] v nabídce [Nastavení].

Možnosti při prohlížení fotek

PHOTO

Můžete použít různé možnosti v průběhu prohlížení fotografií v režimu celé obrazovky.

1. Při prohlížení fotky na celé obrazovce použijte tlačítko INFO/DISPLAY (ⓘ) k zobrazení nabídky možností.
2. Pomocí tlačítka \wedge / \vee zvolte možnost.



- 1 **Aktuální fotka/celkový počet fotek** – Pomocí \langle / \rangle prohlédněte předchozí/další fotografie.
 - 2 **Prezentace** – Pro spuštění nebo pozastavení prezentace stiskněte tlačítko ENTER (⊙).
 - 3 **Výběr hudby** – Zvolte hudbu v pozadí pro prezentaci (strana 50).
 - 4 **Hudba** – Pro spuštění nebo pozastavení hudby v pozadí stiskněte tlačítko ENTER (⊙).
 - 5 **Otočit** – Stiskněte ENTER (⊙) pro natočení obrázku ve směru hodinových ručiček.
 - 6 **Zoom** – Stiskněte ENTER (⊙) pro zobrazení nabídky [Zoom].
 - 7 **efekty** – Pomocí \langle / \rangle zvolte efekt přechodu mezi fotkami v prezentaci.
 - 8 **Rychlost** – Pomocí \langle / \rangle zvolte rychlost prodloužení mezi fotkami v prezentaci.
3. Stiskněte tlačítko BACK (⏪) pro odchod z nabídky možností.

Poslech hudby při prezentaci

PHOTO

Můžete zobrazit soubory fotografií, zatímco posloucháte hudbu.

1. Při prohlížení fotografií přes celou obrazovku použijte tlačítko INFO/DISPLAY (ⓘ) k zobrazení nabídky možností.
2. Pomocí \wedge / \vee zvolte možnost [Výběr hudby] a stiskněte ENTER (⊙) pro zobrazení nabídky [Výběr hudby].
3. Pomocí \wedge / \vee zvolte zařízení a stisknutím tlačítka ENTER (⊙) ho aktivujte.

Zařízení, která lze zvolit se liší v závislosti na umístění souboru fotografií, které jsou zobrazeny přes celou obrazovku.

Umístění fotografií	Dostupná zařízení
Disk, USB	Disk, USB
Sdílená složka (PC)	Sdílená složka (PC)
DLNA server	DLNA server

4. Použijte \wedge / \vee pro volbu souboru nebo složky, které chcete přehrát.

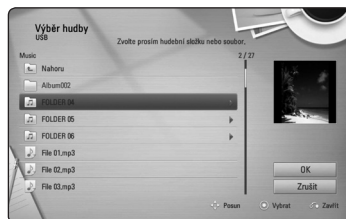

Zvolte \square a stiskněte ENTER (⊙) pro zobrazení vyššího adresáře.

! Poznámka

Pokud zvolíte na serveru hudební soubor, nebude možné vybrat složku. K dispozici je pouze výběr souboru.

5. Pomocí \triangleright zvolte možnost [OK] a stiskněte ENTER (⊙) pro ukončení výběru hudby.

Zobrazení na obrazovce

Můžete zobrazit nebo nastavit různé informace a nastavení týkající se obsahu.

Zobrazení informací o obsahu na obrazovce

BD DVD AVCHD MOVIE

1. V průběhu přehrávání stiskněte INFO/DISPLAY (I) pro zobrazení různých informací o přehrávání.



- 1 **Titul** – aktuální počet titulů/celkový počet titulů.
- 2 **Kapitola** – aktuální počet stop/celkový počet stop.
- 3 **Čas** – uplynulá doba přehrávání/ celková doba přehrávání
- 4 **Audio** – zvolený jazyk audio nebo kanál.
- 5 **Titulky** – vybrané titulky.
- 6 **Úhel** – zvolený úhel/celkový počet úhlů.
- 7 **Poměr stran TV** – zvolený poměr stran TV
- 8 **Režim obrazu** – zvolený režim obrazu.
- 9 **Informace o filmu** – Zvolte tuto možnost a stiskněte ENTER (Ⓞ) pro zobrazení informací o filmu z Datbáze Gracenote Media (pouze BD-ROM/DVD).

2. Pomocí tlačítka \wedge/\vee zvolte možnost.
3. Pomocí tlačítek $\lt;/\gt$ nastavte hodnoty u zvolené možnosti.
4. Stiskněte BACK (↶) pro odchod ze zobrazení na obrazovce.

! Poznámka

- Pokud nestisknete žádné tlačítko po dobu několika sekund, zobrazení zmizí z obrazovky.
- U některých disků nelze zvolit počet titulů.
- Dostupné tituly se mohou lišit v závislosti na discích nebo titulech.
- Pokud je přehráván interaktivní titul BD-Live, některá nastavení informací jsou zobrazena na obrazovce, ale omezení se změní.
- Pro použití možnosti [Informace o filmu], přehrávač musí být připojen k širokopásmovému internetu pro přístup k databázi Gracenote Media.
- LG je licencí technologie Gracenote a není odpovědná za informace získání z databáze médií Gracenote.

Přehrávání od navoleného času

BD DVD AVCHD MOVIE

1. Během přehrávání stiskněte INFO/DISPLAY (□). Ikona Čas ukazuje uplynulou dobu přehrávání.
2. Zvolte možnost [Čas] a vložte požadovanou dobu spuštění v hodinách, minutách a sekundách zleva doprava.

Např. k nalezení scény ve 2 hodiny, 10 minut a 20 sekund vložte číselnými tlačítky "21020".

Stiskněte </> k posunutí přehrávání o 60 sekund dopředu nebo dozadu

3. Stiskněte ENTER (⊙) pro spuštění přehrávání od navolené doby.

! Poznámka

- V závislosti na disku nemusí tato funkce u některých disků nebo titulů pracovat.
- Tato funkce nemusí fungovat u některých souborů a DLNA serverů.

Poslech různých audio souborů

BD DVD AVCHD MOVIE

1. V průběhu přehrávání stiskněte INFO/DISPLAY (□) pro zobrazení obrazovky OSD.
2. Pomocí \wedge / \vee zvolte možnost [Audio].
3. Použijte </> ke zvolení požadovaného audio jazyka, audio stopy nebo audio kanálu.

! Poznámka

- Některé disky poskytují možnost změny audia pouze prostřednictvím nabídky disku. V tomto případě stiskněte tlačítko TITLE/POP-UP nebo DISC MENU a zvolte vhodné audio z výběru nabídky disku.
- Ve chvíli, kdy jste přepli zvuk, může vzniknout dočasná odchylka mezi zobrazením a aktuálním zvukem.
- V disku BD-ROM je zobrazen formát multi audia (5.1CH nebo 7.1CH) s [MultiCH] na obrazovce.

Výběr jazyka titulků

BD DVD AVCHD MOVIE

1. V průběhu přehrávání stiskněte INFO/DISPLAY (□) pro zobrazení obrazovky OSD.
2. Pomocí \wedge / \vee zvolte možnost [Titulky].
3. Pomocí </> zvolte požadovaný jazyk titulků.
4. Stiskněte BACK (↶) pro odchod ze zobrazení na obrazovce.

! Poznámka

Některé disky poskytují možnost změny titulků pouze prostřednictvím nabídky disku. V tomto případě stiskněte tlačítko TITLE/POP-UP nebo DISC MENU a zvolte vhodné titulky z výběru nabídky disku.

Sledování z jiného úhlu

BD DVD

Jestliže disk obsahuje scény zaznamenané při různých úhlech kamery, můžete během přehrávání přejít na jiný úhel kamery.

1. V průběhu přehrávání stiskněte INFO/DISPLAY (□) pro zobrazení obrazovky OSD.
2. Pomocí \wedge / \vee zvolte možnost [Úhel].
3. Prostřednictvím tlačítka </> zvolte požadovaný úhel.
4. Stiskněte BACK (↶) pro odchod ze zobrazení na obrazovce.

Změna poměru stran TV

BD DVD AVCHD MOVIE

Můžete změnit poměr stran TV v průběhu přehrávání.

1. V průběhu přehrávání stiskněte INFO/DISPLAY (I) pro zobrazení obrazovky OSD.
2. Pomocí \wedge/\vee zvolte možnost [Poměr stran TV].
3. Pomocí $\lt;/\gt$ zvolte požadovanou možnost.
4. Stiskněte BACK (↶) pro odchod ze zobrazení na obrazovce.

! Poznámka

Pokud změníte hodnotu možnosti [Poměr stran TV] v zobrazení na obrazovce, možnost [Poměr stran TV] v nabídce [Nastavení] se nezmění.

Změna stránky kódu titulků

MOVIE

Pokud se titulky nezobrazují správně, změňte kódování jazyka titulků pro správné zobrazení titulků.

1. V průběhu přehrávání stiskněte INFO/DISPLAY (I) pro zobrazení obrazovky OSD.
2. Pomocí \wedge/\vee zvolte možnost [Kódová stránka].
3. Pomocí $\lt;/\gt$ zvolte možnost požadovaného kódu.

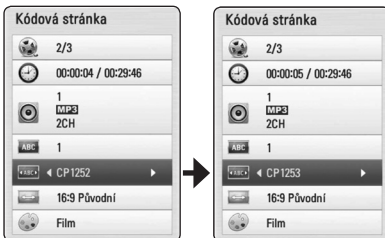

4. Stiskněte BACK (↶) pro odchod ze zobrazení na obrazovce.

Změna režimu obrazu

BD DVD AVCHD MOVIE

Můžete změnit možnost [Režim obrazu] v průběhu přehrávání.

1. V průběhu přehrávání stiskněte INFO/DISPLAY (I) pro zobrazení obrazovky OSD.
2. Pomocí \wedge/\vee zvolte možnost [Režim obrazu].
3. Pomocí $\lt;/\gt$ zvolte požadovanou možnost.
4. Stiskněte BACK (↶) pro odchod ze zobrazení na obrazovce.

Nastav. možnost [Už. nastavení]

1. V průběhu přehrávání stiskněte INFO/DISPLAY (I) pro zobrazení obrazovky OSD.
2. Pomocí \wedge/\vee zvolte možnost [Režim obrazu].
3. Pomocí $\lt;/\gt$ zvolte možnost [Už. nastavení], poté stiskněte ENTER (⊙).



4. Pomocí $\wedge/\vee/\lt;/\gt$ nastavte možnost [Režim obrazu].

Zvolte možnost [Standardní], poté stiskněte ENTER (⊙) pro reset všech nastavení videa.

5. Použijte $\wedge/\vee/\lt;/\gt$ k volbě možnosti [Zavřít] a poté stiskněte ENTER (⊙) pro dokončení nastavení.

Záznam Audio CD

Můžete nahrávat požadovanou stopu nebo všechny spzy z AUDIO CD na paměťové zařízení USB.

1. Zařízení USB vložíte do USB portu na předním panelu.
2. Stiskněte ▲ (OPEN/CLOSE) a umístíte AUDIO CD do diskové mechaniky.

Stiskněte ▲ (OPEN/CLOSE) pro zavržení diskové mechaniky. Přehrávání se spustí automaticky.

3. Stiskněte INFO/DISPLAY (□) pro zobrazení nabídky možností.

Nebo

Stiskněte tlačítko ● REC na dálkovém ovládaní. Můžete nahrávat všechny hudební skladby na audio CD.

4. Pomocí ▲/▼ zvolíte [Zápis CD] a stisknutím ENTER (⊙) ho aktivujete.
5. Pomocí ▲/▼ zvolíte v nabídce požadovanou stopu, kterou chcete kopírovat, a stisknete ENTER (⊙).

Opakujte krok pro volbu zvolení tolika stop, kolik si přejete.

Vybrat vše	Zvolte všechny spoty na AUDIO CD.
Možnost	Volí zakódovanou možnost z vyskakovací nabídky (128kbps, 192kbps, 320kbps nebo bezdrátové).
Zavřít	Zruší zápis a vrátí do předešlé obrazovky.

6. Prostřednictvím tlačítek ▲/▼/◀/▶ zvolte [Start] a stisknete tlačítko ENTER (⊙).
7. Pomocí ▲/▼/◀/▶ zvolte cílovou složku, do které se má kopírovat.

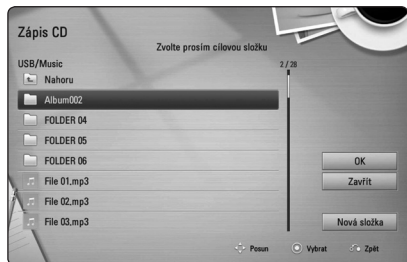

Pokud chcete vytvořit novou složku, pomocí ▲/▼/◀/▶ zvolte [Nová složka] a stisknete ENTER (⊙).

Zadejte název souboru pomocí virtuální klávesnice a stisknete ENTER (⊙) zatímco vyberete možnost [OK].

8. Pomocí ▲/▼/◀/▶ zvolte možnost [OK] a stisknete ENTER (⊙) pro spuštění zápisu Audio CD. Pokud zastavíte zápis Audio CD v jeho průběhu, stisknete ENTER (⊙), když je zvýrazněno [Zrušit].
9. Po skončení nahrávání audio CD se zobrazí zpráva. Stisknete ENTER (⊙) pro kontrolu, zda je soubor vytvořen v cílové složce.

! Poznámka

- Tabulka níže zobrazuje průměrnou dobu zápisu audio stopy 4minutového přehrávání na hudební soubor rychlostí 192 kbps jako příklad.

Režim zastavení	V průběhu přehrávání
1,4 min.	2 min.

- Doby nahrávání ve výše uvedené tabulce jsou pouze přibližné.
- Aktuální doba ripování u paměťového zařízení USB je závislá na možnostech paměťového zařízení USB.
- Ujistěte se, že je k dispozici minimálně 50 MB volného místa, nahráváte-li na paměťové zařízení USB.
- Pro správný zápis by délka hudby neměla překročit 20 sekund.
- Nevyvínejte tento přehrávač nebo nevytahujte paměťové zařízení USB v průběhu nahrávání audio CD.

! Výstraha

Nahrávky a kopie na tomto přehrávači jsou určeny pouze pro vaši osobní potřebu, nikoliv pro komerční účely. Neoprávněné vytváření kopií chráněných nahrávek včetně počítačových programů a souborů prostřednictvím vysílání a zvukových záznamů může představovat porušení autorských práv a zakládat podstatu trestného činu. Toto zařízení nesmí být používáno ke zmíněným účelům. Společnost LG výslovně odmítá jakoukoliv odpovědnost za ilegální distribuci či využívání neautorizovaného obsahu ke komerčním účelům.

**Počítejte si odpovědně.
Respektujte autorská práva.**

Prohlížení informací z databáze Gracenote Media



Přehrávač má přístup k databázi Gracenote Media a nahrává informace o hudbě tak, že název stopy, jméno interpreta, žánr a další textové informace mohou být zobrazeny přímo v seznamu.

Audio CD

Po vložení Audio CD spustí přehrávač automaticky přehrávání a načte hudební titul z databáze Gracenote Media.

Pokud databáze neobsahuje informace o hudbě, hudební tituly se na obrazovce nezobrazí.

Hudební soubor

1. Pomocí **▲/▼/◀/▶** vyberte hudební soubor nebo zvukovou stopu.
2. Stiskněte INFO/DISPLAY () pro zobrazení nabídky možností.
3. Zvolte položku [Informace] pomocí **▲/▼** a stiskněte tlačítko ENTER ()

Přehrávač má přístup do databáze Gracenote Media pro získání informací o hudbě.

Blu-ray Disc/DVD/Filmové soubory

Při poslechu hudby z filmového přehrávání stiskněte MUSIC ID pro spuštění načítání hudebních informací z databáze Gracenote Media.

! Poznámka

- Přehrávač musí být připojen k širokopásmovému internetu pro přístup k databázi Gracenote Media.
- Pokud databáze neobsahuje informace o hudbě, na obrazovce se objeví zpráva.
- V závislosti na jednotlivých případech, načtení informací o hudbě z databáze Gracenote Media zabere několik minut.
- Informace lze zobrazit lomeným písmem, pokud vybraný jazyk není dostupný v databázi médií Gracenote.
- Tato funkce není dostupná pro on-line obsah NetCast a obsah na serverech DLNA.
- LG je licencí technologie Gracenote a není odpovědná za informace získání z databáze médií Gracenote.
- Audio CD, která si uživatele vyrobí pro své osobní účely nemohou být podporována touto funkcí, protože nejsou obsaženy v databázi Gracenote Media.

Přehrávání iPodu

S Vaším iPodem si můžete vychutnávat hudbu. Pro detailní popis iPodu viz uživatelská příručka iPodu.

Příprava

- Pro prohlížení iPod videí a fotografií na obrazovce televize.
 - Ujistěte se, že používáte video připojení přes konektor VIDEO OUT na zadní straně panelu této jednotky. Zvolte příslušný režim video vstupu na televizi.
 - V závislosti na iPodu se ujistěte, že jste zvolili Videos > Video settings, a poté nastavte TV Out na Ask nebo On z vašeho iPodu. Pro detailní popis nastavení videa viz uživatelská příručka iPodu.
 - Prohlížení fotografií je dostupné pouze tehdy, pokud je tato jednotka v režimu iPod IN (Vstup iPodu) a vy si můžete prohlížet fotografie pouze jako prezentaci. Spusťte prezentaci na iPodu pro prohlížení fotografií na televizi. Pro detailní popis prezentace fotografií viz uživatelská příručka iPodu.
 - Před zapojením iPodu vypněte jednotku a ztlumte hlasitost na minimum
1. Zapojte kolébku tak, aby značka ▼ byla dole. Vložte na ni váš iPod. Připojte pevně iPod: Pokud zapnete jednotku, váš iPod se automaticky zapne a spustí se dobíjení.

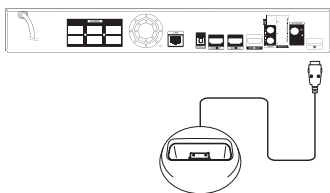

Při připojení iPodu k nabídce HOME přehrávač automaticky přehrává hudbu. Nebo se zobrazí nabídka pro volbu typu souboru.



2. Zvolte soubor pomocí $\wedge / \vee / < / >$ a stiskněte ENTER (⊙) pro přehrávání souboru.

Vychutnávejte si iPod na obrazovce

1. Připojte pevně iPod:
2. Stiskněte HOME (🏠).
3. Zvolte [Hudba] nebo [Film] pomocí $< / >$ a stiskněte ENTER (⊙). Pokud připojíte jiné zařízení (CD nebo USB), zvolte iPod v nabídce.
4. Zvolte obsah pomocí $\wedge / \vee / < / >$ a pro přehrávání stiskněte ENTER (⊙).

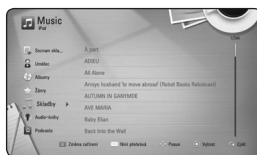

Můžete jednoduše prohledávat obsah pomocí rolování na obrazovce.



! Poznámka

Pokud je OSD jazyk iPodu nastaven na jednoduchou čínštinu, funkce rolovače nebude pracovat správně.

Vychutnávejte si iPod v režimu iPod IN

Můžete ovládat iPod pomocí dodaného dálkového ovladače a ovládání na iPodu.

1. Zapojte kolébkku tak, aby značka ▼ byla dole. Vložte na ni váš iPod. Připojte pevně iPod: Pokud zapnete jednotku, váš iPod se automaticky zapne a spustí se dobíjení.
2. Stiskněte RADIO&INPUT pro volbu režimu iPod IN.

⏏ / ⏪ / ⏩ / ⏸	Volí možnost v nabídce.
▶ / ENTER	Spustí přehrávání hudby nebo videa.
⏏	Pro pozastavení v průběhu přehrávání. Pro pokračování v přehrávání opět stiskněte ▶ (PLAY).
⏪ / ⏩	Rychlé přetáčení dopředu nebo dozadu ve skladbě nebo ve videu.
⏪ / ⏩	Posune přehrávání dopředu nebo dozadu.
REPEAT	Pro navolení požadovaného režimu opakování: Track (🔁), All (🔁), Off (nezobrazeno).

! Poznámka

- Chybová zpráva "CHECK" nebo "Connected iPod model is not supported." se objeví když:
 - váš iPod není použitelný pro funkci, kterou má provádět
- Chybová zpráva "CHECK" nebo "Please update iPod's software." se objeví v případě, že:
 - Váš iPod má starou verzi softwaru.
 - ➔ Aktualizujte software iPodu na nejnovější verzi.
- Pokud jednotka zobrazí chybovou zprávu, následujte pokynů zprávy. Chybová zpráva "CHECK" nebo "Please check your iPod." se objeví v případě, že:
 - komunikace mezi touto jednotkou a vašim iPodem selhala.
 - ➔ komunikace mezi touto jednotkou a vašim iPodem selhala.
 - iPod není pevně zapojen.
 - tato jednotka detekuje iPod jako neznámé zařízení.
 - iPod je mimořádně vybitý.
 - ➔ Baterie potřebují nabít.
 - ➔ Pokud nabijíte baterie, když je iPod extrémně vybitý, může nabíjení zabrat více času.
- Kompatibilita s vašim iPodem se může měnit v závislosti na typu vašeho iPodu.
- iPod touch a iPhone mají oproti iPodu určité rozdíly ve funkcích. Můžete potřebovat dodatečné ovládání pro užívání s touto jednotkou (např. "slide to unlock").
- Pokud na iPod touch nebo iPhone používáte aplikaci, voláte nebo posíláte sms nebo dostáváte textovou zprávu apod., odpojte jej od docku iPodu tohoto zařízení a poté použijte.
- V závislosti na verzi softwaru vašeho iPodu možná nebude možné ovládat váš iPod z této jednotky. Doporučujeme instalovat nejnovější verzi softwaru.
- Kvalita videa závisí na zdroji videa vašeho iPodu.
- Pokud máte potíže se svým iPodem, navštivte prosím www.apple.com/support/ipod.

Provoz rádia

Ujistěte se, že jsou připojeny antény (viz strana 23).

Poslech rádia

1. Stiskněte RADIO&INPUT, až se na displeji obrazovky objeví TUNER (FM). Naladí se poslední přijímaná stanice.
2. Stiskněte a přidržte tlačítko TUNING (-/+) po dobu dvou sekund, až se začne měnit indikace frekvence. Prohledávání se zastaví po tom, co se jednotka naladí na nějakou stanici. Nebo stiskněte TUNING (-/+) opakovaně.

Předvolba stanic

Můžete přednastavit 50 FM stanic. Před laděním se ujistěte, že jste ztlumili hlasitost.

1. Stiskněte RADIO&INPUT, až se na displeji objeví TUNER (FM).
2. Zvolte požadovanou frekvenci pomocí TUNING (-/+).
3. Stiskněte ENTER (⊙), přednastavené číslo bliká na displeji obrazovky.
4. Stiskněte PRESET (-/+) pro volbu požadovaného přednastaveného čísla.
5. Stiskněte ENTER (⊙). Stanice se uloží.
6. Opakujte kroky 2 až 5 pro uložení dalších stanic.

Vymazání uložené stanice

1. Stiskněte tlačítko PRESET (-/+) pro volbu přednastaveného čísla, které si přejete vymazat.
2. Stiskněte tlačítko CLEAR, přednastavené číslo bude blikat na displeji obrazovky.
3. Stiskněte znovu tlačítko CLEAR pro vymazání přednastaveného čísla.

Vymazání všech uložených stanic

Stiskněte a přidržte tlačítko CLEAR po dobu dvou sekund. Začne blikat "ERASE ALL". Stiskněte znovu tlačítko CLEAR. Potom se všechny uložené stanice vymažou.

Zlepšení nekvalitního FM příjmu

Stiskněte B (modré) (MONO/STEREO) barevné tlačítko na dálkovém ovladači. Tímto přepnete tuner ze stereo režimu na mono a obvykle se tím zlepší příjem.

Viz informace o radiové stanici

Tuner FM je dodáván s funkcí RDS (Radio Data System). Ukazuje informace o radiové stanici, kterou posloucháte. Stiskněte tlačítko RDS opakovaně k zobrazení různých typů dat:

PS	(Programme Service Name - Servisní název programu): Název kanálu se objeví na displeji.
PTY	(Programme Type Recognition – Rozpoznání typu programu): Typ programu (např. jazz nebo zprávy) se objeví na displeji.
RT	(Radio Text – Radiový text) Textová zpráva obsahuje speciální informace o rozhlasové stanici. Tento text může rolovat přes displej.
CT	(čas řízený kanálem) Ukazuje čas a datum tak, jak je vysílán stanicí.

Využívání funkce přístupu Premium

Můžete použít různé obsahy služeb prostřednictvím internetu pomocí funkce přístupu Premium.

1. Zkontrolujte internetové připojení a nastavení (strana 26-30).
2. Stiskněte HOME (🏠).
3. Zvolte [Premium] pomocí </> a stiskněte tlačítko ENTER (⊙).

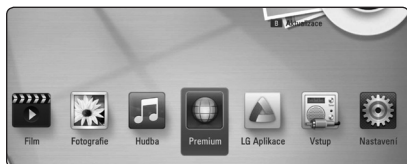

4. Zvolte službu on-line pomocí \wedge / \vee a stiskněte tlačítko ENTER (⊙).

! Poznámka

- Pokud chcete získat podrobné informace o každé službě, kontaktujte poskytovatele nebo navštivte odkaz podpory příslušné služby.
- Obsah služeb Premium a informace týkající se služeb, včetně uživatelského rozhraní, podléhají změnám bez upozornění. Pro více detailů o aktualizaci informací viz webová stránka každé služby.
- Přenos funkce Premium s bezdrátovým síťovým připojením může být poruchový z důvodu rádiových frekvencí používaných jinými domácími spotřebiči.
- Při prvním přístupu k funkci [Premium] nebo [LG Aplikace] se zobrazí nastavení země. Chcete-li nastavení země změnit, vyberte možnost [Upravit] a stiskněte tlačítko ENTER (⊙).

Používání aplikací LG Aplikace

V tomto přehrávači je možno využít aplikační službu LG přes internet. Můžete snadno vyhledat a stáhnout různé aplikace z úložiště LG App.

V závislosti na regionu nemusí být aplikace LG Aplikace momentálně dostupné. Služba LG Aplikace bude pro takové oblasti otevřena později pomocí aktualizací softwaru.

1. Zkontrolujte internetové připojení a nastavení (strana 26-30).
2. Stiskněte HOME (🏠).
3. Zvolte [LG Aplikace] pomocí </> a stiskněte tlačítko ENTER (⊙).

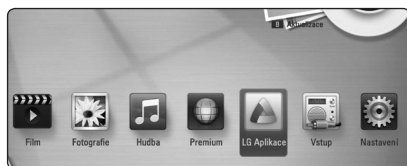

4. Vyberte požadovanou položku pomocí </> a stiskněte tlačítko ENTER (⊙).
5. Pomocí $\wedge / \vee / </>$ zvolte aplikaci a stiskněte ENTER (⊙), čímž zobrazíte potřebné informace.
6. Jakmile se zvýrazní ikona [instalace], stiskněte tlačítko ENTER (⊙).
Aplikace se nainstaluje do přehrávače.
Aby se aplikace mohla do přehrávače nainstalovat, musí se uživatel zaregistrovat. Další informace k registraci najdete na příslušné straně 60.
7. Stisknutím žlutého tlačítka (Y) se zobrazí obrazovka [Moje apl.].
8. Zvolte nainstalovanou aplikaci a aktivujte ji stisknutím tlačítka ENTER (⊙).

! Poznámka

Pokud si chcete nainstalovat placenou aplikaci, musíte se stát platícím účastníkem. Další informace získáte na www.lgappstv.com.

Registrace

K využívání funkce [LG Aplikace] se musíte přihlásit ke svému účtu.

1. Stiskněte červené tlačítko (R) na obrazovce [LG Aplikace] nebo [Moje apl.].
2. Vyplňte kolonky [ID] a [Heslo] pomocí virtuální klávesnice.

Pokud nemáte účet, zaregistrujte se stisknutím červeného tlačítka (R).

3. Pomocí $\wedge / \vee / < / >$ zvolte [OK] a stiskněte ENTER (⊙), čímž se přihlásíte ke svému účtu.

Pokud zatrhnete políčko [Aut. přihlášení], uloží se vaše ID a heslo do paměti a budete automaticky přihlášení, aniž byste tyto údaje museli vkládat.



Poznámka

- Pokud se chcete zaregistrovat pod jiným účtem, stiskněte na obrazovce [LG Aplikace] nebo [Moje apl.] červené tlačítko (R) a zvolte položku [Změnit uživatele].
- Pokud chcete zobrazit informace ke svému účtu a aplikacím, stiskněte na obrazovce [LG Aplikace] nebo [Moje apl.] červené tlačítko (R) a zvolte položku [Nastavení účtu].

Ovládání služby Apps

Můžete procházet všemi nainstalovanými aplikacemi v nabídce [Moje apl.] nebo je smazat.

Procházení aplikací

1. Zvolte aplikaci a stiskněte zelené tlačítko (G), čímž zobrazíte její položky.
2. Pomocí \wedge / \vee zvolte [Posun] a stiskněte ENTER (⊙).
3. Pomocí $\wedge / \vee / < / >$ zvolte pozici, kterou chcete procházet, a stiskněte ENTER (⊙).

Vymazání aplikace

1. Zvolte aplikaci a stiskněte zelené tlačítko (G), čímž zobrazíte příslušnou položku.
2. Pomocí \wedge / \vee zvolte [Vymazat] a stiskněte ENTER (⊙).
3. Pomocí $< / >$ zvolte [Ano] a potvrďte stisknutím ENTER (⊙).

Vyhledání závad

Všeobecně

Příznak	Příčina a řešení
Zařízení nejde zapnout.	<ul style="list-style-type: none"> Zasuňte síťovou šňůru pevně do nástěnné zásuvky.
Jednotka nespustí přehrávání.	<ul style="list-style-type: none"> Vložte přehrávatelný disk. (Zkontrolujte typ disku, barevný systém a kód oblasti.) Vložte disk stranou záznamu dolů. Vložte disk správně do výřezu v zásuvce mechaniky. Očistěte disk. Zrušte funkci hodnocení nebo změňte úroveň hodnocení.
Úhel nelze změnit.	<ul style="list-style-type: none"> Víceúhlové záběry nemohou být zapsány na právě přehrávaném DVD videu.
Nelze přehrát hudební/obrázkové/filmové soubory.	<ul style="list-style-type: none"> Soubory nejsou zapsány ve formátu, který může být přehrán jednotkou. Tato jednotka nepodporuje kodek filmového souboru.
Dálkové ovládání nepracuje správně.	<ul style="list-style-type: none"> Dálkové ovládání není namířeno na čidlo dálkového ovládání rekordéru. Dálkové ovládání je příliš daleko od rekordéru. V cestě mezi dálkovým ovládáním a rekordérem je překážka. Baterie v dálkovém ovládání jsou vybité.
Jednotka je zapojena, ale napájení se nezapíná nebo nevypíná.	Jednotku lze resetovat následovně:
Jednotka nepracuje správně.	<ol style="list-style-type: none"> Stiskněte a podržte tlačítko POWER (Vypínač) nejméně po dobu pěti sekund. To způsobí vypnutí jednotky, poté jednotku opět zapněte. Odpojte přívodní šňůru a počkejte alespoň pět sekund, poté ji opět zapojte.

Sít'

Příznak	Příčina a řešení
Funkce BD-Live nepracují.	<ul style="list-style-type: none"> • Připojené USB paměťové zařízení nemá dostatek místa. Připojte paměťové zařízení USB, které obsahuje alespoň 1 GB volného místa. • Ujistěte se, že je jednotka správně připojena k místní síti a může se připojit k internetu (viz strana 26-30). • Vaše širokopásmová rychlost není dostatečně rychlá pro využití vlastností BD-Live. Obráťte se na Poskytovatele služeb sítě (ISP) a zvyšte širokopásmovou rychlost na požadovanou hodnotu. • Možnost [Připojení BD-LIVE] v nabídce [Nastavení] je nastavena na [Zakázáno]. Nastavte možnost na [Povoleno].
Streaming služeb videa (Jako je YouTube™ apod.) je často zastaven nebo "přetržen" v průběhu přehrávání.	<ul style="list-style-type: none"> • Vaše rychlost širokopásmových služeb není dostatečně rychlá pro streaming video služeb. Obráťte se na Poskytovatele služeb sítě (ISP) a zvyšte širokopásmovou rychlost na požadovanou hodnotu.
Sdílené složky nebo soubory z PC nebo média serveru nejsou zobrazeny v nabídce.	<ul style="list-style-type: none"> • Na Vašem média serveru běží firewall nebo antivirový software. Vypněte firewall nebo antivirový software, který je spuštěn na Vašem PC nebo média serveru. • Přehrávač není připojen k místní síti, ke které je připojen PC nebo média server.
Nelze připojit přehrávač k přístupovému místu nebo bezdrátovému routru LAN.	<ul style="list-style-type: none"> • Bezdrátová komunikace může být přerušena z důvodu domácích spotřebičů, které používají rádiové frekvence. Přehrávač udržujte v dostatečné vzdálenosti od nich.
Přístupové místo není zobrazeno v seznamu "Název přístupového místa".	<ul style="list-style-type: none"> • Přístupové místo nebo bezdrátový router LAN nemusí vysílat vlastní SSID. Nastavte přístupové místo na jeho širokopásmové SSID prostřednictvím Vašeho počítače. • Vaše síťové zařízení stejně jako přístupové místo není pravděpodobně nastaveno na dostupné kmitočtové pásmo a kanál, který podporuje tento přehrávač. Zkuste nastavit kmitočtové pásmo a kanál podle vašeho síťového zařízení.

Obraz

Příznak	Příčina a řešení
Není obraz.	<ul style="list-style-type: none"> • Vyberte odpovídající režim video vstupu na TV tak, aby se obraz z rekordéru objevil na obrazovce TV. • Zapojte pevně video připojení. • Zkontrolujte [Nast. barev HDMI] v nabídce [Nastavení], která je nastavena na příslušnou položku, jenž vyhovuje video připojení. • Pokud Vaše TV nepodporuje rozlišení, které jste na přehrávači nastavili, můžete nastavit rozlišení, které Vaše TV akceptuje. • Výstupní konektor HDMI OUT přehrávače je připojen k zařízení DVI, který nepodporuje ochranu autorských práv.
Objevují se ruchy obrazu	<ul style="list-style-type: none"> • Přehráváte disk zapsaný v barevném systému, který se liší od Vaší TV. • Nastavte rozlišení vhodné pro vaši TV.
Výstupem přehrávání disků Blu-ray 3D nejsou 3D pohledy.	<ul style="list-style-type: none"> • Připojte přehrávač ke svému televizoru kabelem HDMI (typ A, vysokorychlostní HDMI™ kabel s Ethernetem). • Váš televizor nepodporuje "závazný formát HDMI 3D". • Volba [Režim 3D] v menu [Nastavení] je nastavena na [Vyp.]. Nastavte volbu na [Zap.].

Zvuk

Příznak	Příčina a řešení
Není slyšet žádný zvuk nebo je zvuk zdeformovaný.	<ul style="list-style-type: none"> • Jednotka je v režimu skenování, zpomalené rychlosti přehrávání nebo v režimu pozastavení. • Zvuk je příliš potichu. • Zkontrolujte zapojení kabelů reproduktorů. (strana 19)

Zákaznická podpora

Ke zvýšení výkonu produktu doporučujeme aktualizovat přehrávač posledním softwarem a/nebo přidat nové vlastnosti. Pro získání posledního softwaru k tomuto přehrávači (pokud byly učiněny aktualizace) navštivte <http://lgservice.com> nebo kontaktujte centrum péče o zákazníky společnosti LG.

Otevřete poznámku softwarového zdroje

Pro získání odpovídajícího zdrojového kódu v licenci GPL, LGPL a jiných navštivte prosím stránky <http://opensource.lge.com>. Veškeré licenční a záruční podmínky a autorská práva jsou k dispozici ke stažení se zdrojovým kódem.

Ovládání vaší TV dodaným dálkovým ovládáním.

Můžete ovládat Vaši TV použitím níže uvedených tlačítek.

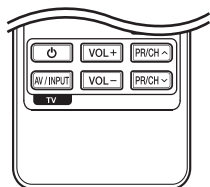

Stisknutím	Můžete
(TV POWER)	Zapne nebo vypne TV.
AV/INPUT	Přepne zdroj vstupu pro TV mezi TV a jinými vstupními zdroji.
PR/CH \wedge / \vee	Prochází vpřed nebo vzad kanály uloženými v paměti.
VOL +/-	Nastaví hlasitost TV.



Poznámka

V závislosti na připojení jednotky se může stát, že nebudete moci ovládat TV pomocí některých tlačítek.

Nastavení dálkového ovládání vaší televize

Můžete ovládat vaši televizi prostřednictvím dodaného dálkového ovládání.

Je-li vaše TV uvedena v následující tabulce, nastavte odpovídající kód výrobce.

1. žte tlačítko (TV POWER) a pomocí numerických tlačítek vložte výrobní kód pro vaši TV (viz tabulka níže).

Výrobce	Číslo kódu
LG	1(Předvoleno), 2
Zenith	1, 3, 4
GoldStar	1, 2
Samsung	6, 7
Sony	8, 9
Hitachi	4

2. Uvolněte tlačítko (TV POWER) pro ukončení nastavení.

V závislosti na TV některá nebo všechna tlačítka nemusí fungovat i po vložení správného kódu výrobce. Když vyměníte baterie v dálkovém ovládání, číslo kódu, které jste nastavili, může být nastaveno zpět na standardní nastavení.

Aktualizace síťového softwaru

Upozornění na síťové aktualizace

Čas od času je dostupné zlepšení výkonu a/nebo dodatečné funkce nebo služby pro tuto jednotku, která je připojena k širokopásmové domácí síti. Je-li dostupný nový software a jednotka je připojena k širokopásmové domácí síti, přehrávač Vás informuje o aktualizacích následovně:

Možnost 1:

1. Nabídka aktualizace se objeví na obrazovce po zapnutí přehrávače.
2. Prostřednictvím tlačítek </> zvolte požadovanou možnost a poté stiskněte tlačítko ENTER (⊙).

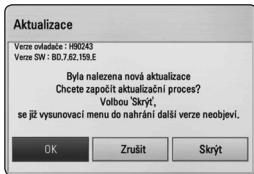

[OK]	Spustí aktualizaci softwaru.
[Zrušit]	Opustí nabídku aktualizace a zobrazí další bootování.
[Skrýt]	Opustí nabídku aktualizace a neobjeví se, dokud nebude přístupný nový software na serveru.

Možnost 2:

Pokud je aktualizace softwaru dostupná na serveru, objeví se dole v Home menu ikona "Aktualizace". Pro spuštění aktualizace stiskněte modře (B) zbarvené tlačítko.

Aktual. softwaru

Ke zvýšení výkonu produktu doporučujeme aktualizovat přehrávač posledním softwarem a/ nebo přidat nové vlastnosti. Můžete aktualizovat software připojením přístroje přímo k serveru aktualizace softwaru.

! Poznámka

- Před aktualizací softwaru na Vašem přehrávači vyjměte všechny disky a zařízení USB z přehrávače.
- Před aktualizací softwaru na Vašem přehrávači vypněte přehrávač a poté jej opět zapněte.
- **V průběhu aktualizacího procesu nevyplňte přehrávač nebo neodpojujte jednotku od proudu, také neklíkejte na žádné tlačítko.**
- Pokud zrušíte aktualizaci, vypněte jednotku a opět ji zapněte pro stabilní výkon.
- Jednotka nemůže být aktualizována předešlou softwarovou verzí.

1. Zkontrolujte internetové připojení a nastavení (strana 26–30).
2. Zvolte možnost [Software] v nabídce [Nastavení], poté stiskněte ENTER (⊙).
3. Zvolte možnost [Aktualizace] a stiskněte ENTER (⊙).

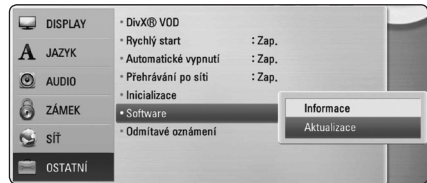

Přehrávač zkontroluje nejnovější aktualizace.

! Poznámka

- V průběhu kontroly ukončení aktualizacího procesu stiskněte ENTER (⊙).
- Pokud není žádná aktualizace k dispozici, objeví se zpráva "Žádná aktualizace není k dispozici". Stiskněte ENTER (⊙) pro návrat do [Domácí nabídka].

4. Pokud existuje novější verze, objeví se zpráva "Chcete aktualizovat?".
5. Zvolte OK pro spuštění aktualizace.
(Volba [Zrušit] ukončí aktualizaci.)



Výstraha

Nevypínejte jednotku v průběhu softwarové aktualizace.



Poznámka

Pokud software zahrnuje aktualizaci ovladače, disková mechanika se může v průběhu procesu otevřít.

6. Po skončení aktualizace se objeví zpráva "Aktualizace dokončena." a zařízení se automaticky vypne po 5 sekundách.
7. Zařízení se opět zapne. Systém již pracuje s novou verzí.



Poznámka

Funkce softwarové aktualizace nemusí správně pracovat v závislosti na podmínkách internetu. V tomto případě si můžete pořídit poslední software z autorizovaného servisního centra LG Electronics, poté aktualizujte přehrávač. Viz "Zákaznická podpora" na straně 63.

O Nero MediaHome 4 Essentials

Nero MediaHome 4 Essentials je software určený pro sdílení filmových, hudebních a obrázkových souborů uložených ve vašem přehrávači jako kompatibilní DLNA digitální média server.

! Poznámka

- CD Nero MediaHome 4 Essentials je vytvořeno pro PC a nemělo by být vloženo do přehrávače nebo do jiného zařízení.
- Dodaný CD-ROM Nero MediaHome 4 Essentials je přizpůsoben vydání softwaru pouze pro sdílení souborů a složek na tomto přehrávači.
- Dodaný software Nero MediaHome 4 Essentials nepodporuje následující funkce: Transkódování, Dálkové ovládání UI, TV, internetové služby a Apple iTunes.
- Tento návod vysvětluje činnosti pomocí anglické verze Nero MediaHome 4 Essentials jako příklad. Následujte vysvětlení odkazující na aktuální činnosti vaší jazykové verze.

Instalace Nero MediaHome 4 Essentials

Před instalací Nero MediaHome 4 Essentials zkontrolujte požadavky na systém uvedené níže.

- Windows® XP (Service Pack 2 nebo vyšší), Windows Vista® (nevyžadován Service Pack), Windows® XP Media Center Edition 2005 (Service Pack 2 nebo vyšší), Windows Server® 2003
- Windows Vista® 64 bitové vydání (aplikace běží při 32 bitovém režimu)
- Systém Windows® 7 64bitová edice (aplikace je spouštěna v 32bitovém režimu)
- Místo pevného disku 200 MB místa pevného disku pro typickou samostatnou instalaci Nero MediaHome.
- 1.2 GHz Intel® Pentium® III nebo AMD Sempron™ 2200+ procesory
- Paměť: 256 MB RAM
- Grafická karta s minimálně 32 MB video paměť, minimální rozlišení 800 x 600 pixelů a barevné nastavení 16 bit.
- Windows® Internet Explorer® 6.0 nebo vyšší
- DirectX® 9.0c revize 30 (Srpen 2006) nebo vyšší
- Síťové prostředí: 100 Mb Ethernet, WLAN (IEEE 802.11a/b/g/n)

Spustíte počítač a vložte CD-ROM který je součástí dodávky, do CD mechaniky vašeho počítače. Průvodce instalací vás provede rychlým a jednoduchým instalačním procesem. Pro instalaci Nero MediaHome 4 Essentials postupujte následovně:

1. Zavřete všechny programy Microsoft Windows a zavřete veškerý antivirový software, který může být spuštěn.
2. Vložte disk CD-ROM, který je součástí dodávky, do CD mechaniky vašeho počítače.
3. Klikněte na položku [Nero MediaHome 4 Essentials].
4. Aplikaci zahájíte kliknutím na položku [Run].
5. Klikněte na [Nero MediaHome 4 Essentials]. Instalace je připravena a objeví se průvodce instalací.
6. Klikněte na tlačítko [Next] pro zobrazení kolonky pro vložení sériového čísla. Klikněte na [Next] pro přechod k dalšímu kroku.

7. Pokud souhlasíte s podmínkami, klikněte na [I accept the License Conditions], zaškrtněte políčko a klikněte na [Next]. Instalace není možná bez tohoto souhlasu.
8. Klikněte na [Typical] a poté klikněte na [Next]. Spustí se instalační proces.
9. Pokud se chcete zúčastnit anonymního sběru dat, zaškrtněte zaškrávací políčko a klikněte na tlačítko [Next].
10. Klikněte na tlačítko [Exit] pro dokončení instalace.

Sdílení souborů a složek

Na vašem počítači musíte sdílet složky obsahující filmové, hudební soubory a/nebo soubory fotografií pro jejich přehrání pomocí funkce.

Tato část vysvětluje postup pro zvolení sdílených složek na vašem počítači.

1. Na ploše dvakrát klikněte na ikonku "Nero MediaHome 4 Essentials".
2. Klikněte na ikonku [Network] na levo a zadejte název sítě v poli [Network name]. Vložený název sítě bude rozpoznán přehrávačem.
3. Klikněte na ikonku [Shares] vlevo.
4. Klikněte na lištu [Local Folders] na obrazovce [Shares].
5. Klikněte na ikonku [Add] pro otevření okna [Browse Folder].
6. Zvolte složku obsahující soubory, které chcete sdílet. Zvolená složka je přidána do seznamu sdílených složek.
7. Klikněte na ikonku [Start Server] pro spuštění serveru.



Poznámka

- Pokud nejsou sdílené složky nebo soubory zobrazeny na přehrávači, klikněte na složku lišty [Local Folders] a klikněte na [Rescan Folder] na tlačítku [More].
- Pro více informací a softwarových nástrojích navštivte www.nero.com.

Seznam kódu oblasti

Vyberte kód oblasti z tohoto seznamu.

oblasti	Kódy	oblasti	Kódy	oblasti	Kódy	oblasti	Kódy
Afgánistán	AF	Fidžijština	FJ	Monako	MC	Singapur	SG
Argentina	AR	Finsko	FI	Mongolsko	MN	Slovensko	SK
Austrálie	AU	Francie	FR	Maroko	MA	Slovinsko	SI
Rakousko	AT	Německo	DE	Nepál	NP	Jihoafriická republika	ZA
Belgie	BE	Velká Británie	GB	Nizozemí	NL	Jižní Korea	KR
Bhútán	BT	Řecko	GR	Nizozemské Antily	AN	Španělsko	ES
Bolívie	BO	Grónsko	GL	Nový Zéland	NZ	Srí Lanka	LK
Brazílie	BR	Hong Kong	HK	Nigérie	NG	Švédsko	SE
Kambodža	KH	Maďarsko	HU	Norsko	NO	Švýcarsko	CH
Kanada	CA	Indie	IN	Omán	OM	Taiwan	TW
Chile	CL	Indonézie	ID	Pakistán	PK	Thajsko	TH
Čína	CN	Izrael	IL	Panama	PA	Turecko	TR
Kolumbie	CO	Itálie	IT	Paraguay	PY	Uganda	UG
Kongo	CG	Jamajka	JM	Filipíny	PH	Ukrajina	UA
Kostarika	CR	Japonsko	JP	Polsko	PL	Spojené státy americké	US
Chorvatsko	HR	Keňa	KE	Portugalsko	PT	Uruguay	UY
Česká republika	CZ	Kuvajt	KW	Rumunsko	RO	Uzbekistán	UZ
Dánsko	DK	Libye	LY	Rusko	RU	Vietnam	VN
Ekvádor	EC	Lucembursko	LU	Saudská Arábie	SA	Zimbabwe	ZW
Egypt	EG	Malajsie	MY	Senegal	SN		
Salvador	SV	Maledivy	MV				
Etiopie	ET	Mexiko	MX				

Seznam kódu jazyků

Tento seznam použijte pro vložení požadovaného jazyka pro následující základní nastavení: [Zvuk disku], [Titulky disku] a [Nabídka disku].

jazyků	Kódy	jazyků	Kódy	jazyků	Kódy	jazyků	Kódy
Afarština	6565	Francouzština	7082	Litevština	7684	Sindhi	8368
Afrikánština	6570	Friština	7089	Makedonština	7775	Sinhálština	8373
Albánština	8381	Galicijština	7176	Malgašština	7771	Slovenština	8375
Amharština	6577	Gruzínština	7565	Malajština	7783	Slovinština	8376
Arabština	6582	Němčina	6869	Malajamálština	7776	Španělština	6983
Arménština	7289	Řečtina	6976	Maorština	7773	Sudánština	8385
Ásamština	6583	Grónština	7576	Maráthí	7782	Svahilština	8387
Aymara	6588	Guarani	7178	Moldavština	7779	Švédština	8386
Azerbajdánština	6590	Gudžarádština	7185	Mongolština	7778	Tagalština	8476
Baškirština	6665	Hausa	7265	Naurština	7865	Tádžičtina	8471
Baskičtina	6985	Hebrejština	7387	Nepálština	7869	Tamilština	8465
Bengali; Bangla	6678	Hindština	7273	Norština	7879	Telugu	8469
Bhutani	6890	Maďarština	7285	Urijština	7982	Thajština	8472
Bihari	6672	Islandština	7383	Pandžábština	8065	Tonga	8479
Breton	6682	Indonéština	7378	Paštština	8083	Turečtina	8482
Bulharština	6671	Interlingua	7365	Perština	7065	Turkmenština	8475
Barmština	7789	Irština	7165	Polština	8076	Twí	8487
Běloruština	6669	Italština	7384	Portugalština	8084	Ukrajínština	8575
Čínština	9072	Japonština	7465	Kečujština	8185	Urdština	8582
Chorvatština	7282	Kannadština	7578	Rétorománština	8277	Uzbečtina	8590
Čeština	6783	Kašmírština	7583	Rumunština	8279	Vietnamština	8673
Dánština	6865	Kazaština	7575	Ruština	8285	Volapük	8679
Holandština	7876	Kirgizština	7589	Samojština	8377	Velština	6789
Česky	6978	Korejština	7579	Sanskrt	8365	Wolofština	8779
Esperanto	6979	Kurdština	7585	Skotština	7168	Xhosa	8872
Estonština	6984	Laoština	7679	Srbština	8382	Jidiš	7473
Faerština	7079	Latina	7665	Srbochorvatština		Jorubština	8979
Fidžijština	7074	Lotyšština	7686		8372	Zulu	9085
Finština	7073	Lingala	7678	Shona	8378		

Obchodní známky a licence



Blu-ray Disc™, Blu-ray™, Blu-ray 3D™, BD-Live™, BONUSVIEW™ a loga jsou ochrannými známkami společnosti Blu-ray Disc Association.



“DVD Logo” je obchodní známkou Format/Logo Licensing Corporation.



Java a všechny ochranné známky a loga Java jsou ochranné známky nebo registrované ochranné známky společnosti Sun Microsystems, Inc. v USA a jiných zemích.



HDMI, logo HDMI a High-Definition Multimedia Interface jsou ochrannými známkami nebo registrovanými ochrannými známkami HDMI v licenci LLC.



Vyrobeno v licenci Dolby Laboratoires. “Dolby”, “Pro Logic”, a symbol dvojitého D jsou obchodní značky Dolby Laboratories.



Vyrobeno v licenci podle amerických patentů: 5,451,942; 5,956,674; 5,974,380; 5,978,762; 6,226,616; 6,487,535; 7,392,195; 7,272,567; 7,333,929; 7,212,872 a další patenty platné a schvalované v USA i celosvětově. DTS a Symbol jsou registrovanými obchodními značkami a loga DTS-HD, DTS-HD Master Audio | Essential a DTS jsou obchodními značkami společnosti DTS, Inc. Produkt zahrnuje software. © DTS, Inc. Všechna práva vyhrazena.



DLNA®, Logo DLNA a DLNA CERTIFIED® jsou ochranné známky, servisní značky nebo certifikované značky Digital Living Network Alliance.



CERTIFIKOVANÉ logo Wi-Fi je osvědčením o známce Aliance Wi-Fi.



Wi-Fi Protected Setup Mark představuje ochrannou známku společnosti Wi-Fi Alliance.

“x.v.Colour” je obchodní známkou společnosti Sony.



Loga “AVCHD” a “AVCHD” jsou obchodními známkami společností Panasonic Corporation a Sony Corporation.



Logo DivX®, DivX Certified® a přidružená loga jsou obchodními značkami společnosti DivX, Inc. a jejich použití podléhá licenci.



Gracenote®, logo a logotyp Gracenote a logo "Powered by Gracenote" jsou registrované ochranné známky nebo ochranné známky společnosti Gracenote, Inc., ve Spojených státech a nebo v jiných zemích.

Společnost Gracenote® nabízí technologie rozpoznávání hudby a souvisejících dat.

Licenční ujednání s koncovým uživatelem produktu Gracenote®

Tato aplikace nebo zařízení obsahuje software od společnosti Gracenote, Inc. se sídlem v Emeryville, California („Gracenote“). Software od společnosti Gracenote („Software Gracenote“) umožňuje této aplikaci provádět identifikaci disku a/nebo souborů a získávat informace související s hudbou, včetně názvu, interpreta, stopy a titulu („Data Gracenote“) z online serverů nebo z vložených databází (společně „Servery Gracenote“) a provádět další funkce. Data Gracenote můžete používat pouze prostřednictvím určených funkcí pro koncového uživatele v této aplikaci nebo zařízení.

Souhlasíte, že budete používat Data Gracenote, Software Gracenote a Servery Gracenote pouze pro své osobní nekomerční využití. Souhlasíte, že nebudete přiřazovat, kopírovat, přenášet nebo odesílat Software Gracenote nebo jakákoliv Data Gracenote třetí straně. **SOUHLASÍTE, ŽE NEBUDETE POUŽÍVAT DATA GRACENOTE, SOFTWARE GRACENOTE NEBO SERVERY GRACENOTE JINAK, NEŽ JAK JE VÝSLOVNĚ UVEDENO ZDE.**

Souhlasíte, že vaše neexkluzivní licence pro používání Dat Gracenote, Softwaru Gracenote a Serverů Gracenote bude ukončena, pokud porušíte tato omezení. Pokud vaše licence skončí, souhlasíte, že úplně přestanete používat Data Gracenote, Software Gracenote a Servery Gracenote. Společnost Gracenote si vyhrazuje veškerá práva s ohledem na Data Gracenote, Software Gracenote a

Servery Gracenote, včetně všech vlastnických práv. Za žádných okolností nebude společnost Gracenote mít jakoukoliv povinnost provést jakékoliv platby za vaše informace, které poskytnete. Souhlasíte, že společnost Gracenote, Inc. může prosadit svá práva podle tohoto Ujednání přímo proti vám svým jménem.

Služba Gracenote používá jednoznačný identifikátor pro účely sledování dotazů pro statistické účely. Účelem náhodně přiřazeného numerického identifikátoru je umožnit službě Gracenote počítat dotazy bez znalosti jakýchkoliv informací o vás. Více informací o službě Gracenote najdete na webových stránkách Zásady zachování soukromí Gracenote.

Na Software Gracenote a každou položku Dat Gracenote je vám udělena licence „JAK JE“. Gracenote neposkytuje žádný výklad nebo záruky, vyjádřené nebo odvozené, pokud jde o přesnost jakýchkoliv Dat Gracenote ze Serverů Gracenote. Gracenote si vyhrazuje právo odstranit data ze Serverů Gracenote nebo změnit datové kategorie za jakékoliv příčiny, kterou společnost Gracenote považuje za dostatečnou. Není poskytována žádná záruka, že Software Gracenote nebo Servery Gracenote jsou bez chyb nebo že fungování Softwaru Gracenote nebo Serverů Gracenote bude bez přerušení. Společnost Gracenote není povinna poskytovat vám nové nebo dodatečné typy nebo kategorie dat, které může Gracenote poskytovat v budoucnu a má volnost jednání, pokud jde o přerušení služeb v kterémkoliv okamžiku.

SPOLEČNOST GRACENOTE ODMÍTÁ VŠECHNY ZÁRUKY, AŽ VYJÁDŘENÉ NEBO ODVOZENÉ, PŘEDEVŠÍM POKUD JDE O ODVOZENÉ ZÁRUKY OBCHODOVATELNOSTI, ZPŮSOBILOSTI PRO URČITÝ ÚČEL, PRÁVNÍ NÁROK A NEPŘESTOUPENÍ ZÁKONA. GRACENOTE NEPOSKYTUJE ZÁRUKU, POKUD JDE O VÝSLEDKY ZÍSKANÉ V RÁMCI VAŠEHO POUŽÍVÁNÍ SOFTWARU GRACENOTE NEBO LIBOVOLNÉHO SERVERU GRACENOTE. V ŽÁDNÉM PŘÍPADĚ NEBUDE SPOLEČNOST GRACENOTE ODPOVĚDNÁ ZA NÁSLEDNÉ NEBO NÁHODNÉ ŠKODY NEBO ZA ZTRÁTU ZISKU NEBO VÝNOSŮ.

© Gracenote, Inc. 2009

Rozlišení výstupu videa

V případě přehrávání médií bez ochrany proti kopírování

Rozlišení \ Výstup video	HDMI OUT	COMPONENT VIDEO OUT	
		HDMI připojeno	HDMI odpojeno
576i	576p	576i	
576p	576p	576p	
720p	720p	720p	
1080i	1080i	1080i	
1080p/24 Hz	1080p / 24 Hz	576i	1080i
1080p / 50 Hz	1080p / 50 Hz	576i	1080i

V případě přehrávání médií s ochranou proti kopírování

Rozlišení \ Výstup video	HDMI OUT	COMPONENT VIDEO OUT	
		HDMI připojeno	HDMI odpojeno
576i	576p	576i	
576p	576p	576i	
720p	720p	576i	
1080i	1080i	576i	
1080p/24 Hz	1080p / 24 Hz	576i	
1080p / 50 Hz	1080p / 50 Hz	576i	

Připojení HDMI OUT

- Pokud zvolíte rozlišení ručně a poté připojíte konektory HDMI k TV a Vaše TV toto nepodporuje, nastavení rozlišení je nastaveno na [Auto].
- Pokud zvolíte rozlišení, které Vaše TV nepodporuje, objeví se varovná zpráva. Po změně rozlišení, nevidíte-li obrazovku, vyčkejte 20 sekund a poté se rozlišení automaticky vrátí k předešlému rozlišení.
- Snímková frekvence výstupu videa 1080p se může automaticky nastavit buď na 24 Hz nebo na 50 Hz v závislosti na schopnosti a preferenci připojené TV a na původní snímkové frekvenci videa obsažené na disku BD-ROM.

Připojení COMPONENT VIDEO OUT

Disk Blu-ray, DVD video stream může zabraňovat změně měřítka analogového výstupu.

Připojení VIDEO OUT

Rozlišení konektoru VIDEO OUT je vždy nastaveno na výstupní rozlišení 576i.

Technické údaje

Všeobecně	
Požadavky na příkon	Viz hlavní štítek na zadním panelu.
Spotřeba	Viz hlavní štítek na zadním panelu.
Rozměry (Š x V x D)	Prům. 433,5 x 57 x 281 mm (17 x 2,2 x 11 palců)
Čistá váha (přibl.)	3,9 kg (8,6 lbs)
Provozní teplota	5 °C až 35 °C (41 °F až 95 °F)
Provozní vlhkost	5 % až 90 %

Vstupy/Výstupy	
VIDEO OUT	1,0 V (p-p), 75 Ω, sync negativní, konektor RCA x 1
COMPONENT VIDEO OUT	(Y) 1,0 V (p-p), 75 Ω, sync negativní, konektor RCA x 1 (Pb)/(Pr) 0,7 V (p-p), 75 Ω, konektor RCA x 2
HDMI IN/OUT (video/audio)	19pinový (type A, HDMI™ Connector)
ANALOG AUDIO IN	0,6 Vrms, konektor RCA (L, P) x 1
DIGITAL IN (OPTICAL)	3 V (p-p), 1x optický konektor x 1
PORT. IN	0,5 Vrms (3,5 mm stereo konektor)

Tuner (Ladič)	
Rozsah ladění FM	87,5 až 108,0 MHz nebo 87,50 až 108,00 MHz

Zesilovač	
Výstupní výkon (4 Ω/ 3 Ω), (RMS), THD 10 %	
Celkem	1125 W
Přední část	135 W X 2
Středý	135 W
Zadní část	135 W X 2
Sub-Woofer	180 W (pasivní)
3D efekt – Levý	135 W
3D efekt – Pravý	135 W

Systém	
Laser	Polovodičový laser
vlnová délka	405 nm / 650 nm
Systém signálu	Standardní PAL/NTSC barevný systém TV.
Frekvenční odezva	20 Hz až 18 kHz (vzorkování 48 kHz, 96 kHz, 192 kHz)
Harmonické zkreslení	Méně než 0,05%
Dynamický rozsah	Více než 80 dB
LAN port	Konektor ethernetu x 1, 10BASE-T/100BASE-TX
Bezdrátový LAN (vnitřní anténa)	Integrovaný bezdrátový přístup k síti IEEE 802,11n (pásmo 5 GHz a 2,4 GHz), který je kompatibilní se sítěmi Wi-Fi 802.11a/b/g.
Bus Power Supply (USB)	DC 5 V $\overline{\text{---}}$ 500 mA

Reproduktory			
Přední reproduktor (Levý/Pravý)			
Typ	2 Way 3 reproduktor	Max. příkon:	270 W
Jmenovitá impedance	4 Ω	Čisté rozměry (Š x V x H)	280 x 1,330 x 280 mm (11,0 x 52,4 x 11,0 palců)
Příkon	135 W	Čistá váha:	4,8 kg (10,6 lbs)
Zadní reproduktor (Levý/Pravý)			
Typ	2 Way 2 reproduktor	Max. příkon:	270 W
Jmenovitá impedance	4 Ω	Čisté rozměry (Š x V x H)	88 X 292 X 86 mm (3,5 X 11,5 X 3,4 palců)
Příkon	135 W	Čistá váha:	1,0 kg (2,2 lbs)
Středový reproduktor			
Typ	2 Way 3 reproduktor	Max. příkon:	270 W
Jmenovitá impedance	4 Ω	Čisté rozměry (Š x V x H)	412 X 82 X 73 mm (16,2 X 3,2 X 2,9 palců)
Příkon	135 W	Čistá váha:	0,7 kg (1,5 lbs)
Sub-Woofer			
Typ	1 Way 1 reproduktor	Max. příkon:	360 W
Jmenovitá impedance	3 Ω	Čisté rozměry (Š x V x H)	196 X 390 X 360 mm (7,7 X 15,4 X 14,2 palců)
Příkon	180 W	Čistá váha:	6,0 kg (13,2 lbs)
Horní reproduktor (přední + zadní levý / přední + zadní pravý)			
Typ	1 Way 2 reproduktor	Max. příkon:	270 W
Jmenovitá impedance	4 Ω	Čisté rozměry (Š x V x H)	Vestavěné přední a zadní reproduktory
Příkon	135 W	Čistá váha:	

- Provedení a technické podmínky jsou předmětem změn bez upozornění.

Údržba

Zacházení s jednotkou

Při přepravě jednotky

Uložte prosím jednotku do originálního obalu a balčících materiálů. Pokud potřebujete přepravit jednotku, pak pro její maximální ochranu zabalte jednotku tak, jak byla originálně zabalena z výrobního závodu.

Udržujte vnější povrchy čisté

- Nepoužívejte těkavých kapalin jako jsou insekticidní spreje v blízkosti jednotky.
- Otírání silným tlakem může poškodit povrch.
- Nenechávejte gumové nebo plastické výrobky v blízkosti jednotky po delší dobu.

Čištění jednotky

Pro čištění přehrávače použijte jemný, suchý hadřík. Pokud jsou povrchy extrémně znečištěny, použijte měkký hadřík lehce namočený do jemného roztoku čisticího prostředku. Nepoužívejte silných rozpouštědel jako je alkohol, benzen nebo ředidel, protože mohou narušit povrch jednotky.

Údržba jednotky

Jednotka je High-Tech, přesné zařízení. Pokud optická snímávací čočka a části disku jsou znečištěné nebo opotřebované, kvalita obrazu může být zhoršena. Pro více podrobností kontaktujte prosím nejbližší autorizované servisní středisko.

Poznámky k diskům

Manipulace s disky

Nedotýkejte se přehrávatelné strany disku. Uchopte disk za okraje tak, aby na povrchu nezůstaly otisky prstů. Nikdy na disk nelepte papír nebo pásku.

Ukládání disků

Po přehraní uložte disk do jeho pouzdra. Nevystavujte disk přímému slunečnímu světlu nebo zdrojům tepla a nikdy jej nenechávejte v zaparkovaném autě vystaveném přímému slunečnímu záření.

Čištění disků

Otisky prstů a prach na disku mohou způsobit špatnou kvalitu obrazu a zkreslení zvuku. Před přehraním očistěte disk čistým hadříkem. Otírejte disk od středu ven.

Nepoužívejte silná rozpouštědla jako je líh, benzín, ředidla, běžně dostupné čističe nebo antistatické spreje určené pro staré vinylové desky.

Důležitá informace týkající se síťových služeb

Veškeré informace, data, dokumenty, komunikace, stahování, soubory, texty, zobrazení, fotografie, grafiky, videa, webová vysílání, publikace, nástroje, zdroje, programy, kódy, software, mini-aplikace, zařízení, aplikační produkty a jiný obsah („Obsah“) a veškeré služby a nabídky („Služby“) poskytované či zpřístupňované jakoukoliv třetí osobou či jejím prostřednictvím (označovanou jako „poskytovatel služeb“) podléhají výhradní odpovědnosti poskytovatele služeb, od něhož pocházejí.

Dostupnost přístupu k obsahu a službám opatřených poskytovatelem služeb prostřednictvím zařízení společnosti LGE podléhají kdykoliv změnám bez předchozího oznámení včetně, ale nejenom, pozastavení, odstranění nebo ukončení všech nebo libovolné části obsahu či služeb.

Pokud byste měli jakýkoliv problém týkající se obsahu nebo služeb, můžete navštívit webové stránky poskytovatele služeb, kde získáte nejaktuálnější informace. Společnost LGE nenese záruku ani odpovědnost za služby zákazníkům týkající se obsahu a služeb. Jakékoliv požadavky či dotazy týkající se obsahu nebo služeb je třeba zaslat přímo příslušnému poskytovateli obsahu či služeb.

Vezměte prosím na vědomí, že společnost LGE nenese odpovědnost za žádné obsahy či služby poskytované poskytovatelem služeb či jejich změny, odstranění nebo ukončení, a neručí ani negarantuje dostupnost takových obsahů či služeb nebo přístup k nim.

