

## Satura rādītājs

<b>Ievads</b>	Ieraksti lietošanas pamācībā	29
	Svarīgi norādījumi jūsu drošības	29
	Ledusskapja sastāvdaļas	30
<b>Uzstādīšana</b>	Uzstādīšanas vieta	31
	Durvju demontāža	32
	Durvju nomaiņa	33
	ūdens pievade	33
	Uzstādīšana pēc augstuma, līmeņošana	34
	ja saldētavas durvis neatbilst ledusskapja durvju augstumam	34
<b>Ekspluatācija</b>	Palaišana	35
	Temperatūru un funkciju regulēšana	35
	Palīgnodalījums (tikai dažiem modeļiem)	40
	Plaukts (tikai dažiem modeļiem)	41
	Vīna pudeļu turētājs (tikai dažiem modeļiem)	41
	Konteiners olām (tikai dažiem modeļiem)	41
	<b>Mitruma iestatīšana dārzenu kastē</b>	42
	Funkciju nomaiņa dārzenu un gaļas uzglabāšanas nodalījumos (tikai dažiem modeļiem)	42
	Smaku <b>novēršanas</b> sistēma (tikai dažiem modeļiem)	42
	Temperatūru pārejas stūrītis – īpašā zona (tikai dažiem modeļiem)	43
	Temperatūras <b>nomaiņa</b> īpašajā zonā (tikai dažiem modeļiem)	43
	Īpašā zona (tikai dažiem modeļiem)	43
	<b>Ieteikumi pārtikas uzglabāšanai</b>	Pārtikas Produktu izvietošana
Pārtikas Produktu uzglabāšana		45
<b>Ledusskapja apkope un uzturēšana</b>	Kā izņemt elementus?	46
	Vispārēja informācija	48
	Tīrīšana	50
	Traucējumu konstatēšana un novēršana	51

## Ieraksti lietošanas pamācībā

Gan modeļa, gan ražotāja numurs atrodams korpusa iekšienē vai uz ledusskapja kameras aizmugurējās sienas. Šos numurus piešķir individuāli, tie nevar atkārtoties citām ierīcēm. Zemāk norādītajos lauciņos Jums jāieraksta attiecīgie dati un jāsaģlabā šī lietošanas pamācība. Pierakstiet, lūdzu, šeit:

Pirkuma datums : \_\_\_\_\_  
 Veikala nosaukums : \_\_\_\_\_  
 Veikala adrese : \_\_\_\_\_  
 Veikala tālruna numurs : \_\_\_\_\_  
 Modeļa Nr. : \_\_\_\_\_  
 Rūpnīcas numurs : \_\_\_\_\_

## Svarīgi norādījumi Jūsu drošībai

Pirms ekspluatācijas sākšanas nepieciešama atbilstoša elektroinstalācija un pareizi jāuzstāda ledusskapis, sekojot norādījumiem, kas sniegti šajā lietošanas pamācībā. Lai izņemtu kontaktdakšu no kontaktligzdas, nekad nevelciet aiz vada. Vienmēr satveriet kontaktdakšas korpusu un izvelciet to no kontaktligzdas.

Atbīdot ledusskapi no sienas, uzmanieties, lai ar ritentiņiem neuzbrauktu uz vada vai nesabojātu vadu kā citādi.

Ja Jūsu ledusskapis darbojas, nepieskarieties aukstajām virsmām saldētavas kamerā, it īpaši ar mitrām vai slapjām rokām. Āda var pielipt šīm īpaši aukstajām virsmām.

Pirms sākat ledusskapja tīrīšanu vai citus darbus, vienmēr izņemiet kontaktdakšu no kontaktligzdas. Nekad nepieskarieties kontaktdakšai ar mitrām rokām, jo šāda rīcība var izraisīt elektrošoku vai savainojumus.

Nekad nebojājiet, nepārvienojiet, spēcīgi nesalieciet, neizraujiet, nesatiniet barošanas vadu, jo tā bojājums var kļūt par ugunsgrēka vai elektrošoka iemeslu.

Pārliecinieties, ka Jūsu ledusskapis ir pareizi saņemts. Nekad neievietojiet saldētavā produktus stikla iepakojumos, jo produktu termiskas izplešanās dēļ, tiem sasilstot, stikla trauki var pārsprāgt.

Nekad nebāziet rokas nodalījumā ar ledu, kas atrodas automātiskās dozēšanas ierīcē. Tā darbība var radīt savainojumus.

Ledusskapi bez uzraudzības nevajadzētu lietot maziem bērniem vai nespējīgām personām.

Nepieciešams nodrošināt atbilstošu uzraudzību, lai mazi bērni nerotaļātos ar ledusskapi.

Nekad nepieļaujiet, lai kāds rāptos augšā, sēdētu, stāvētu vai karātos palīgnodalījuma durtiņās. Šāda rīcība var izraisīt ne vien ledusskapja bojājumus, bet arī tā apgāšanos, kas savukārt var radīt smagus miesas bojājumus.

Ja iespējams, pieslēdziet ledusskapi atsevišķai tīkla kontaktligzdai, lai neizraisītu elektrotīkla pārslodzi ledusskapja un citu elektroierīču vai lampu darbības dēļ, kas var kļūt par elektroinstalācijas bojājumu iemeslu.

Ledusskapi-saldētavu nepieciešams novietot tā, lai nodrošinātu ērtu piekļuvi tīkla kontaktligzdai, nepieciešamības gadījumā atslēdzot ledusskapi no strāvas padeves. Ja strāvas vads ir bojāts, tas jānomaina ražotāja rūpnīcā, servisā vai arī tas jāveic citai kvalificētai personai.

Nemodificējiet, nepagariniet strāvas vadu.

Šāda rīcība var izraisīt elektrotraumu vai ugunsgrēku.



**Nelietot  
pagarinātāju!**

**Piekļuve  
kontaktligzdai**

**Vada nomaiņa**

 **Brīdinājums**

**BRĪDINĀJUMS**

Šo iekārtu nav paredzēts lietot personām (arī bērniem) ar ierobežotām fiziskām, uztveres vai garīgām spējām, kā arī tiem, kam trūkst pieredzes un zināšanu, ja vien šīs iekārtas lietošanā viņus neuzrauga un neapmāca persona, kas rūpējas par viņu drošību.

Bērni ir jāuzrauga, lai viņi nespēlētos ar iekārtu.

**Brīdinājums – bērns var iestrēgt ledusskapī**

**UZMANĪBU**: bērns var iestrēgt ledusskapja iekšienē.

Izmetot savu veco ledusskapi vai saldētavu, noņemiet tā durvis, bet plauktiņus atstājiet vietās, lai bērni nevarētu tajā viegli iekļūt.

Ledusskapi bez atbilstošas uzraudzības nevajadzētu lietot maziem bērniem vai nespējīgām personām.

Nepieciešams nodrošināt atbilstošu uzraudzību, lai mazi bērni nerotajātos ar ledusskapi.

**Brīdinājums: neuzglabāt**

Neuzglabājiet un nelietojiet benzīnu vai jebkurus citus viegli uzliesmojošus šķidrums vai gāzes ledusskapja vai citu ierīču tuvumā.

**Brīdinājums: zemējums**

Elektroinstalāciju īssavienojuma gadījumā zemējums samazina elektrotraumu risku, nodrošinot drošu elektrības novadi.

Tādēļ, lai pasargātu lietotāju no elektrotraumām, ledusskapi nepieciešamas saņemēt. Nepareiza zemētas kontaktdakšas var kļūt par iemeslu elektrotraumai.

Gadījumā, ja Jūs precīzi nesaprotat saņemšanas pamācību vai neesat pārliecināts par to, vai ledusskapis ir saņemts pareizi, vērsieties pie kvalificēta elektriķa vai servisa pārstāvja.

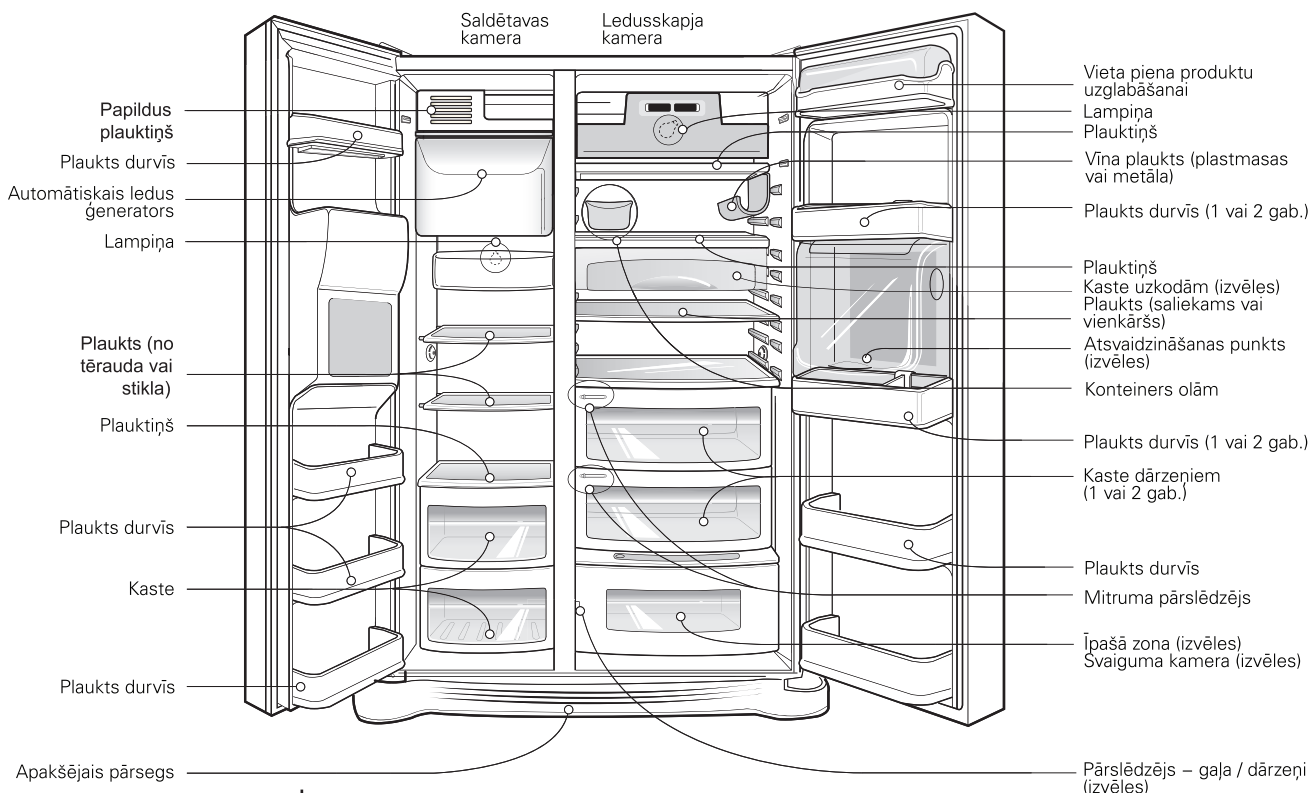
**Ledusskapja sastāvdaļas****IEVĒROJIET**

- Ja atklājas, ka Jūsu ierīcei trūkst dažu detaļu, tad iespējams, ka šīs detaļas ir tikai citiem modeļiem (piemēram, ne visiem modeļiem ir "Atsvaidzinājumu centrs")

**Izvēlējies  
piemērotu vietu****Uzstādīšanas vieta**

1. Novietojiet ledusskapi tādā vietā, kurā tas būs viegli pieejams.
2. Nenovietojiet ledusskapi blakus siltuma avotiem, nepakļaujiet to tiešai saules staru vai mitruma ietekmei.
3. Lai nodrošinātu pareizu gaisa cirkulāciju ap ledusskapi-saldētavu, nepieciešams atstāt pietiekamu attālumu ledusskapja abās pusēs, kā arī no augšas; attālumam no aizmugurējās sienas jābūt vismaz 5 cm (2 collas).
4. Lai izvairītos no vibrācijas, ledusskapis jānolīmeņo.
5. Nenovietojiet ledusskapi telpā, kurā temperatūra mēdz nokristies zemāk par +5°C, jo tas var kļūt par iemeslu nepareizai ledusskapja darbībai.

**Veco  
ledusskapju  
izmešana**

Ledusskapja iekšienē ir šķidrās vielas (dzesēšanas šķidrums, smērvielas), un tā daļas un materiāli ir derīgi otrreizējai izmantošanai vai pārstrādei.

Visus vērtīgos materiālus vajadzētu nodot otrreizējo izejmateriālu uzpirkšanas punktos to otrreizējai izmantošanai pēc pārstrādes. Lai nodotu otrreizējos izejmateriālus, nepieciešams sazināties ar vietējo specializēto uzpirkšanas punktu.

## ⚠ Brīdinājums

**Noņemiet apakšējo pārsegu un pēc tam cauruli ūdens padevei**

**Noņemiet saldētavas kameras durvis**

**Noņemiet ledusskapja kameras durvis**

## Durvju demontāža

### Elektrotraumas draudi

Pirms sākat uzstādīt ledusskapi, atslēdziet elektrības padevi.

Šā noteikuma neievērošana var kļūt par nāves vai smagu ievainojumu cēloni.

**Ja ieejas durvis telpā, kurā Jūs esat iecerējis uzstādīt ledusskapi, ir pārlietu šauras, izņemiet ledusskapja durvis un iznesiet ledusskapi sāniski.**

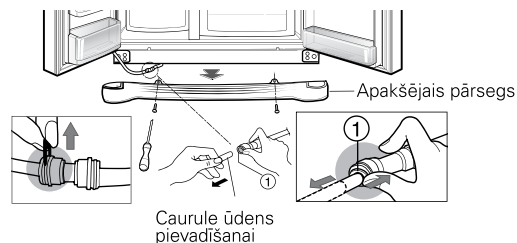

Noņemiet apakšējo pārsegu, paceļot to un atbrīvojot āķīti, pēc tam izvelciet ārā caurulīti ūdens padevei, vienlaikus uzspiežot vietai, kas apzīmēta attēlā ar (D).

### UZMANĪBU!

- Ja caurules gals ir deformēts vai nodilis, nogrieziet to.

- 1) Noņemiet šarnīra pārsegu, atskrūvējot skrūves. Pēc tam atvienojiet visus vadus, izņemot zemējuma vadu.

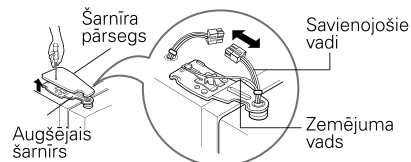

- 2) Noņemiet durvju aizbīdņa virzuli, griežot to pa kreisi (1), pēc tam pavelciet augšējo šarnīru uz augšu (2).

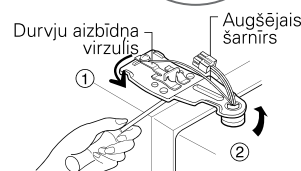

### UZMANĪBU!

- Noņemot augšējo šarnīru, esiet uzmanīgi, lai durvis nekristu uz priekšu.

- 3) Noņemiet saldētavas kameras durvis, paceļot tās augšup. Šoreiz durvis jāpaceļ augstu, lai varētu pilnībā demontēt ūdens padeves cauruli.

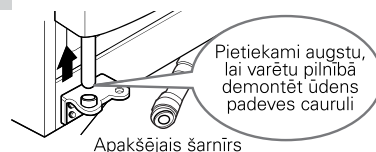

### UZMANĪBU!

- Pārvietojiet saldētavas kameras durvis uz telpu, kurā tiks uzstādīts ledusskapis un atstājiet tās tur, pievēršot īpašu uzmanību tam, lai nesabojātu ūdens padeves cauruli.

- 1) Atskrūvējiet šarnīra pārsegu skrūves, noņemiet pārsegu. Atvienojiet visus savienojošos vadus, izņemot zemējuma vadu.

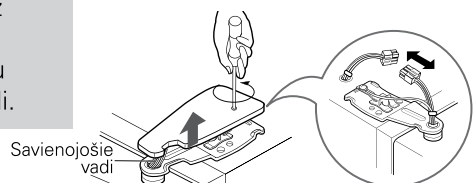

- 2) Noņemiet durvju aizbīdņa virzuli, griežot to pa kreisi (1), pēc tam pavelciet augšējo šarnīru uz augšu (2).

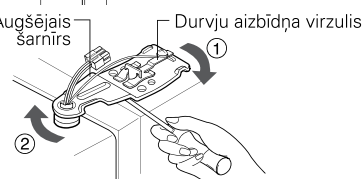

- 3) Noņemiet ledusskapja kameras durvis, paceļot tās augšup.

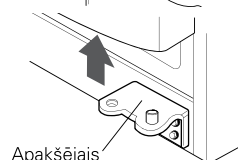

**Ienesiet ledusskapi**

Ienesiet ledusskapi cauri ieejas durvīm sāniski, kā parādīts blakus redzamajā attēlā.

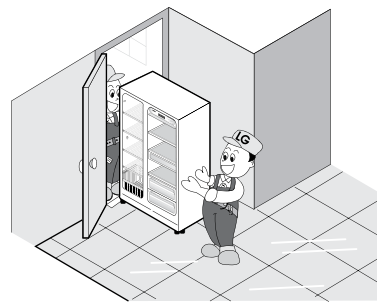
**Durvju nomaiņa**

Pēc tam kad ledusskapi ir ienests telpā, kur tas tiks uzstādīts, pielieciet durvis, veicot aprakstītās darbības apgrieztā secībā.

**Ūdens pievade****Pirms uzstādīšanas**

Lai ledus kubiņu sagatavošanas sistēma darbotos pareizi, nepieciešams ūdens spiediens 1,5 līdz 8,5 kg/cm<sup>2</sup> (šāds spiediens atbilst 180 cm<sup>3</sup> trauka piepildīšanai ar ūdeni 3 sekundēs).

Gadījumā, ja ūdens spiediens ir zemāks nekā 1,5 kg/cm<sup>2</sup>, nepieciešams iegādāties papildu sūkni, kurš nodrošinās ūdens sasaldēšanas un auksta ūdens padeves sistēmas normālu darbību.

Kopējam ūdens padeves caurules garumam nevajadzētu būt lielākam par 8 m. Pievērsiet uzmanību, lai caurule nekur netiktu pārlocīta. Ja caurules garums pārsniedz 8 m, atceces spiediena dēļ var rasties problēmas ar ūdens padevi.

Ūdens padeves cauruli novietojiet tālāk no siltuma avotiem.

**⚠ Brīdinājums**

Pieslēdziet ledusskapi tikai pie dzeramā ūdens avota.

Sekoiet lietošanas pamācības norādījumiem par ūdens filtru uzstādīšanu.

**Ja saldētavas nodalījuma durvju augstums atšķiras no ledusskapja nodalījuma durvju augstuma**

## Uzstādīšana pēc augstuma, līmeņošana

**Ja saldētavas kameras durvis ir zemāk nekā ledusskapja kameras durvis**

Izlīmeņojiet durvis, ievietojot skrūvgriezi ar plakānu galu kreisās līmeņošanas bultskrūves šķēlumā un griežot to pulksteņa rādītāja kustības virzienā (①).

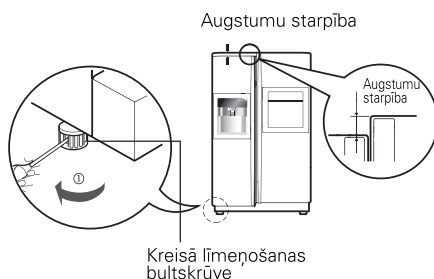

**Ja saldētavas kameras durvis ir zemāk nekā ledusskapja kameras durvis**

Izlīmeņojiet durvis, ievietojot skrūvgriezi labās līmeņošanas bultskrūves šķēlumā un griežot to pulksteņa rādītāja kustības virzienā (①).

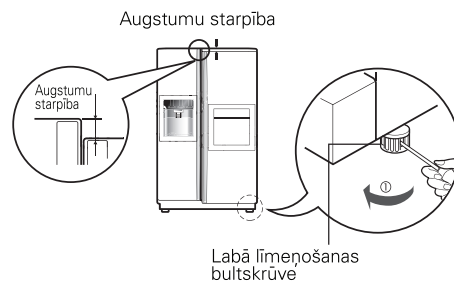

## Ja saldētavas durvis neatbilst ledusskapja durvju augstumam

**Ja augstumu nevar noregulēt ar augstuma regulēšanas skrūvi, tad ielieciet caurspīdīgo plāksnīti, kas piegādāta līdz ar izstrādājumu.**

- Noņemiet zemākās durvis, ar (+) tipa skrūvgriezi atskrūvējiet apakšējo eņģu skrūvi, kā parādīts attēlā (1), ielieciet caurspīdīgo plāksnīti starp apakšējām eņģēm un apakšējo cilpu, pēc tam to nostipriniet ar skrūvi, kā parādīts attēlā (2).
- Ielieciet tik daudz caurspīdīgo plāksnīšu, cik vajadzīgs, lai noregulētu augstumu. (Pavisam ir piegādātas 4 plāksnītes.)

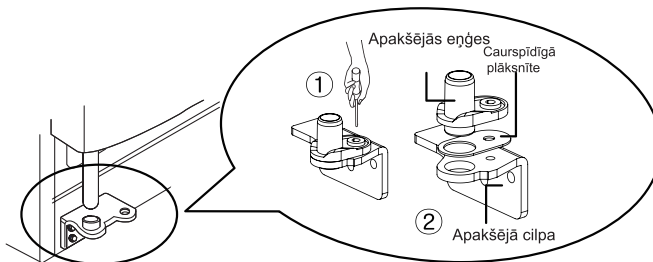

### Pēc izlīmeņošanas

Ierīces durvīm jāaizveras viegli, pateicoties priekšējās sienīņas nelielai pacelšanai ar līmeņošanas bultskrūvēm. Ja durvis neaizveras, tas var kļūt par iemeslu ierīces nepareizai darbībai.

1. Noslaukiet putekļus, kas sakrājušies transportēšanas laikā. Rūpīgi iztīriet ledusskapi-saldētavu.
2. Attiecīgajās vietās uzstādiet papildu aprīkojumu, piemēram, tvertni ledus gabaliņiem, pārsegu, kondensāta ūdens savācējtvertni u.c. Šis aprīkojuma daļas atrodas kopējā kastē, lai izvairītos no to bojāšanas transportēšanas laikā.
3. Ievietojiet barošanas vada kontaktdakšu kontaktligzdā. Šajā kontaktligzdā nepievienojiet citas ierīces.

## Palaišana

Pēc pirmās ledusskapja pieslēgšanas nepieciešams nogaidīt 2-3 stundas, lai sistēma nostabilizētos normālos darba apstākļos, un tikai pēc tam drīkst ievietot ledusskapī svaigus un saldētus pārtikas produktus.

Gadījumā, ja ledusskapis pārstāj strādāt, nogaidiet 5 minūtes, līdz iedarbināt to atkārtoti.

## Temperatūru un funkciju regulēšana

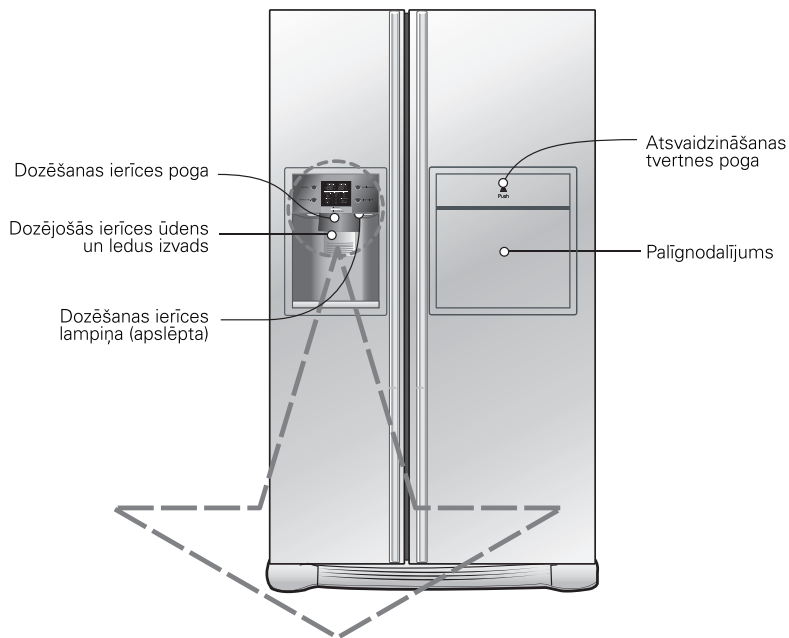

Iespēja	Funkcijas indikators
<p><b>Tips 1</b></p>	<p>Indikatora elektroenerģijas taupības režīms</p>
<p><b>Tips 2</b></p>	<p>Indikatora elektroenerģijas taupības režīms</p>

### UZMANĪBU!

- Šim modelim var nebūt visas iespējas.





## Ja automātiskais ledus ģenerators nedarbojas pareizi

### Ledus gabaliņi salīp

- Ja ledus gabaliņi salīp, izņemiet ledu no kastes, sasmalciniet to mazos gabaliņos un atkārtoti ievietojiet kastē.
- Ja ledus gabaliņi ir pārlietu mazi vai ja ledus salīp, noregulējiet ūdens padevi automātā. Sazinieties ar servisu.
- Ledus var salīpt tad, ja tas reti tiek izņemts.

### Elektrības padeves trūkums

- Ledus gabaliņi var iekļūt saldētavas kamerā. Izņemiet ledus kasti, izberiet no tās visu ledu, izžāvējiet, tad ievietojiet atpakaļ ierīcē. Pēc ierīces atkārtotas ieslēgšanas automātiski tiek izvēlēta smalcināta ledus ražošanas iespēja.

### Ierīce tikko pieslēgta

- Pēc ierīces pieslēgšanas nogaidiet aptuveni 12 stundas, līdz automāts saldētavas kamerā sāks ledu ražošanu.

## Ātrā saldēšana

### Izvēlieties šo funkciju ātrai saldēšanai.

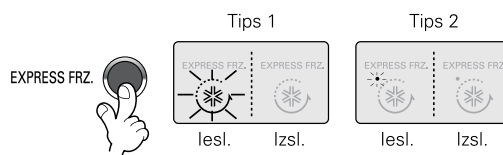

Pēc katras pogas EXPRESS FRZ.  nospiešanas indikators uzrāda: IZSL. -> IESL. -> IZSL. Ieslēdzot īpašās sasaldēšanas funkciju, bultiņa nomirgos 4 reizes un palīks izgaismota.



Ātrās saldēšanas funkcija izslēdzas automātiski pēc konkrēta laika brīža.

## Bloķēšana

### Ar šo pogu tiek bloķēta visu pārējo pogu darbība.

Bloķēšana un atbloķēšana notiek pēc katras pogas  or  piespiešanas ilgāk par 3 sekundēm. Ja jūs izmantosit pogu , pirms iekārtas atbloķēšanas nevienu citu pogu izmantot nebūs iespējams. Ja bloķētai iekārtai tiks piespiesta kāda poga, bloķēšanas poga nomirgos 3 reizes, lai brīdinātu par to, ka iekārta nobloķēta. Gaismas diode dod signālu par dozēšanas ierīces ūdens filtra nomaiņas brīdi.

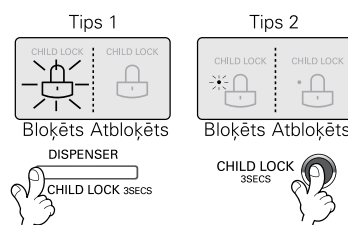

Ūdens filtru nomainiet ik pēc 6 mēnešiem.

Gaismas diode atgādina par to, ka jāmaina filtrs.

Kad esat nomainījis filtru, turiet nospiestu filtra pogu ilgāk par 3 sekundēm.

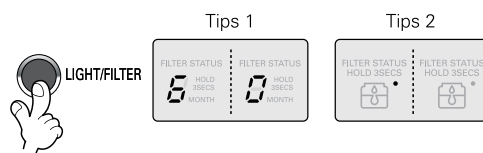

## Filtera stāvokļa attēlošana (nomaiņas cikls)

### Nospiežot šo pogu, ieslēdzam vai izslēdzam gaismu dozēšanas ierīcē.

Apgaismošanas funkcija ieslēdzas (ON) vai izslēdzas (OFF), nospiežot pogu Gaismas / filtrs (Light / filter).

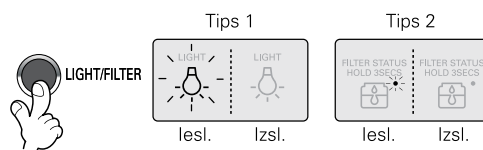

**Citas funkcijas**

**Brīdinājums par durvju atvēršanu**

Ja ledusskapja vai saldētavas durvis paliks atvērtas ilgāk nekā 60 sekundes, atskanēs akustisks brīdinājuma signāls, kas sastāv no 3 skaņām, kuras atkārtojas ar 30 sekunžu intervālu.

Ja signāls joprojām skan pat tad, kad durvis ir ciet, vērsieties vietējā servisa centrā.

**Diagnostikas funkcija (bojājumu konstatēšana)**

Diagnostikas funkcija iekārtas darbības laikā automātiski konstatē iespējamus bojājumus.

Ja iekārtā rodas kādi bojājumi, tā nereaģē uz pogu nospiešanu, bet rādītāji nav pareizi. Tādā gadījumā, neatslēdzot iekārtu no elektroenerģijas padeves avota, steidzami vērsieties servisā. Ja atslēgsit elektroenerģijas padevi, konstatēt bojājumu būs sarežģītāk un laikietilpīgāk.

Ūdens tvertnē, kas atrodas ledusskapja kamerā, tiek dzesēts un pēc tam tiek pievadīts dozēšanas ierīcei.

Ledus tiek ražots automatiskajā saldēšanas sistēmā. Pēc tam dozējošā iekārta saņem atsevišķi smalcinātu ledu un ledus gabaliņus.

**Kā pievadīt ledu vai aukstu ūdeni**

**Kā lieto dozatoru**

**BRĪDINĀJUMS**

- Attālums no glāzes līdz ledus sagatavošanas automāta izvadei nedrīkst būt pārāk liels, lai ledus nekristu garām glāzei.
- Sākumā ūdens nav sevišķi auksts. Ja Jums nepieciešams aukstāks ūdens, pievienojiet glāzē ledu.

- Izvēlieties ledus masu, ūdeni vai ledus gabaliņus un ar glāzi vai citu trauku piespiediet slēdzi.

**Ūdens**

Nospiežot izvēles pogu, iedegas ūdens lampiņa.

- Ar glāzi piespiežot slēdzi, tiek izsniegts ūdens.

**Ledus masa**

Nospiežot izvēles pogu, iedegas ledus masas lampiņa.

- Ar glāzi piespiežot slēdzi, tiek izsniegta ledus masa.

**Ledus gabaliņi**

Nospiežot izvēles pogu, iedegas ledus gabaliņu lampiņa.

- Ar glāzi piespiežot slēdzi, tiek izsniegti ledus gabaliņi.

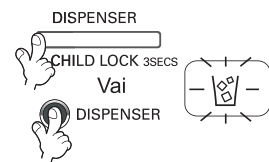
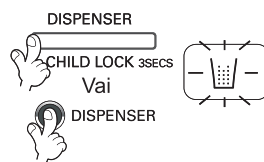
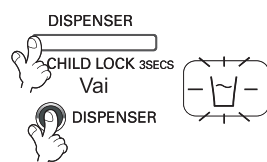

- **Zināšanai:** pēc ledus vai ūdens izsniegšanas trauku nedrīkst uzreiz ņemt nost, lai arī pēdējie pilieni nonāk traukā, nevis uz grīdas.

## Brīdinājumi

Pēc ledusskapja uzstādīšanas izsviediet pirmo sasaldēto ledu (apm. 20 gabaliņus) un izlejiet atdzesēto ūdeni (apm. 7 glāzes).

Pirmajā ledū un ūdenī var būt piemaisījumi un smaka no ūdens padeves caurulītēm vai ūdens tvertnes.

Šo operāciju jāveic arī atsākot ledusskapja izmantošanu pēc ilgāka pārtraukuma.

Sargiet dispenseru no bērniem.

Bērni var pārslēgt regulatoru nevēlamā režīmā vai sabojāt spuldzes.

Saldētavas durvis

Sekojiet tam, lai pārtikas produkti nenobloķētu ledus kanālu.

Ja produkti būs novietoti ledus kanāla priekšpusē, ledu nebūs iespējams sagatavot.

Ja tiek izmantots tikai sadrupināts ledu, kanālu var pārklāt ledus pulveris.

Ja tā notiek, noņemiet uzkrājušos ledus pulveri.

Ledus uzkrāšanās nodaļījumā nekādā gadījumā neievietojiet dzērienu kārbas vai pārtiku ātrai atdzesēšanai.

Šādas rīcības rezultātā var tikt bojāts ledu ražošanas automāts.

Ledus uzkrāšanās nodaļījumā nekad neievietojiet dzērienu kārbas vai pārtiku ātrai atdzesēšanai.

Šādas rīcības rezultātā var tikt bojāts ledu ražošanas automāts.

Ledus savākšanai nekādā gadījumā neizmantojiet kristāla glāzes vai māla traukus.

Šāda materiāla glāzes un trauki var plīst.

Glāzē vispirms iepilda ledu un tikai pēc tam ūdeni vai kādu citu dzērienu.

Ja ledu ber glāzē ar šķidrumu, tas var izšļakstīties.

Nekādā gadījumā neaizskariet ledu izvades kanālu ar roku vai kādu instrumentu.

Pieskaroties var salauzt mehānismu vai savainot roku.

Nekādā gadījumā nenoņemiet ledu ražošanas agregāta pārsegu.

Dažkārt ledu kaudzīti dispenserā nepieciešams izlīdzināt, lai varētu konteineru pilnībā piepildīt ar ledu.

Ledus krājas kaudzītē pie ledu agregāta.

Kaudzītes augšgalam sasniedzot ledu kanāla izvadi automāts izslēgs agregātu uzskatot, ka konteiners pilns.

Ja dispenserā parādās ledu ar krāsas piejaukumu, nekavējoties pārtrauciet lietošanu un sazinieties ar servisa centru.

Nekad neizmantojiet pārāk šauras un garas glāzes.

Ledus var iestrēgt ledu kanālā un bojāt saldētājiekārtu.

Turiet glāzi pietiekami tālu no ledu kanāla atveres.

Turot glāzi pārāk tuvu var tikt traucēta ledu izstumšana no kanāla.

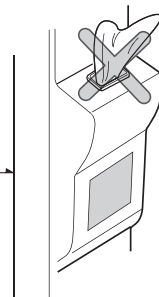

## Palīgnodalījums (tikai dažiem modeļiem)

### Lietošanas paņēmiens

#### Atveriet palīgnodalījuma durtiņas

Palīgnodalījumam varat piekļūt, neatverot ledusskapja kameras durvis, tādējādi taupot elektroenerģiju. Palīgnodalījuma durtiņu atvēršanas brīdī ieslēdzas ledusskapja iekšpusē esošā lampiņa. Tādējādi Jūs viegli spēsīt atrast nepieciešamos pārtikas produktus.

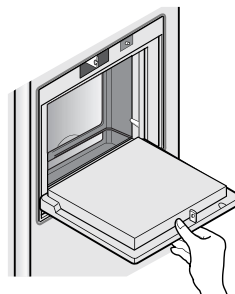

### Nelietojiet palīgnodalījuma durtiņas par galdiņu

Nekad neizmantojiet palīgnodalījuma durtiņas par galdiņu. Uzmanieties, lai nesabojātu durtiņas ar asiem priekšmetiem. Nekad neatbalstieties ar rokām pret atvērtām durtiņām, nespiediet uz tām pārlietu spēcīgi.

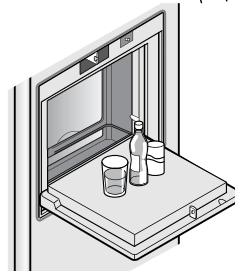

### Nekad nenonēmi palīgnodalījuma iekšējo vāku

Palīgnodalījums nevar darboties pareizi, ja iekšējais vāks ir noņemts.

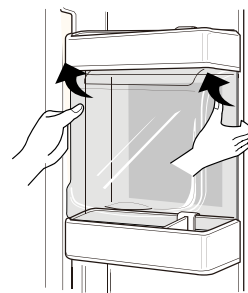

### Nekad nenovietojiet smagus priekšmetus uz palīgnodalījuma durtiņām, neļaujiet bērniem "karāties" tajās

Tas ne vien rada bojājuma draudus palīgnodalījuma durtiņām, bet arī var kļūt par cēloni bērna traumai.

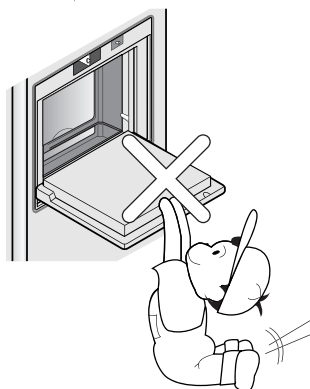

**Saliekamais  
plaukts**

**Plaukts (tikai dažiem modeļiem)**

Jūs varat uzglabāt augstus priekšmetus, tādus kā, piemēram, konteineri vai pudeles, pastumjot plaukta priekšpusi zem aizmugurējās daļas. Lai atgūtu pilno plaukta izmēru, pavelciet to virzienā uz sevi.

Vīna pudeļu turētājs (tikai dažiem modeļiem)

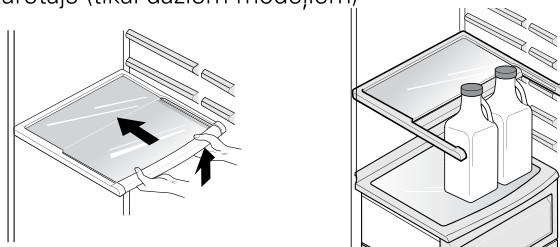

**Vīna pudeļu turētājs (tikai dažiem modeļiem)**

**Vīna pudeļu  
turētāja stāvokļa  
maiņa (Tips 1)**

Izmantojot šo turētāju, pudeles iespējams uzglabāt horizontālā stāvoklī. Turētāju var piestiprināt pie jebkura no plaukiem.

**Pudeļu turētāja montāža:**

Pieturot augšējā stāvoklī, kā norādīts punktā ①, ievietojiet turētāju sānu montāžas spraugā, skat. ①, pēc tam pavilkt turētāju lejup atbilstoši ②.

**Pudeļu turētāja demontāža:**

Pavilkt turētāju augšup ③, tad izvilkto virzienā uz ledusskapja centru ④.

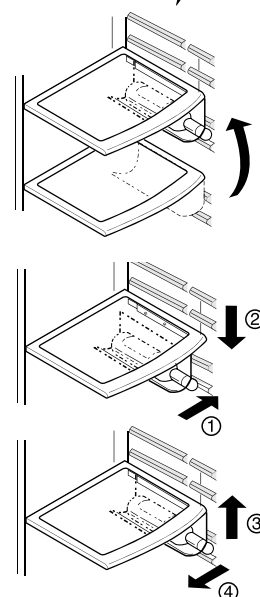

**(Tips 2)**

Pudeles šajā plauktā drīkst uzglabāt horizontālā stāvoklī.

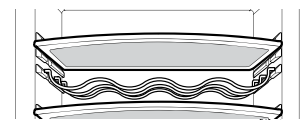

**Konteiners olām (tikai dažiem modeļiem)**

Olu kastīti varat novietot, kur vēlaties.

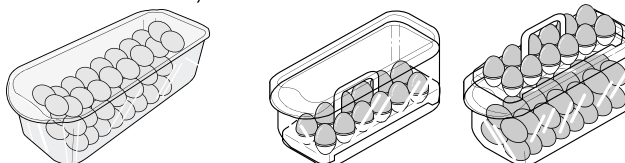

**(Tips 1)**

**(Tips 2)**

**UZMANĪBU!**

- Nekad nelietojiet olu konteineru kā papildu trauku
- ledum – konteiners var pārsprāgt.

## Mitruma iestatīšana dārzeņu kastē

Uzglabājot dārzeņus vai augļus, ar regulēšanas slēdzi pa kreisi/pa labi iespējams regulēt mitrumu.

### Mitruma palielināšana

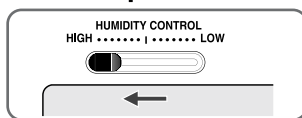

### Mitruma samazināšana

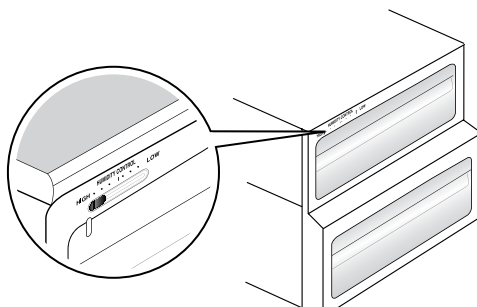
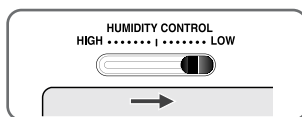

## Funkciju nomainīšana dārzeņu un gaļas uzglabāšanas nodalījumos (tikai dažiem modeļiem)

Apakšējā kaste ledusskapja kamerā var tikt izmantota dārzeņu vai gaļas uzglabāšanai.

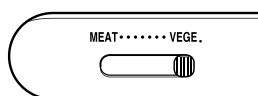

### Kaste dārzeņu uzglabāšanai

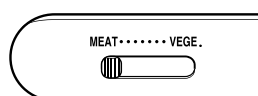

### Kaste gaļas uzglabāšanai

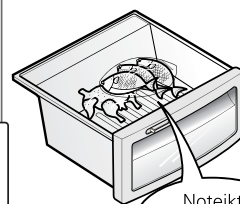
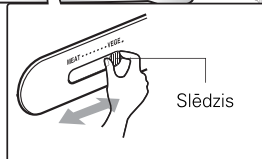
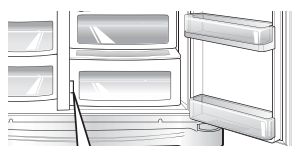

Noteikti pārbaudiet slēdzi, pirms ievietot produktus

Kastē, kur tiek uzglabāta gaļa, temperatūra ir zemāka nekā pārējā ledusskapja kamerā, pateicoties tam, gaļu un zivis iespējams ilgāk saglabāt svaigas.

### UZMANĪBU!

- Ja slēdzis ir iestatīts uz "Gaļa", dārzeni vai augļi sasals. Tāpēc, pirms ievietoja produktus ledusskapī, pārbaudiet iestatījumus.

## Smaku novēršanas sistēma (tikai dažiem modeļiem)

Šī sistēma efektīvi novērš spēcīgas smakas, pateicoties optiskajam katalizatoram. Sistēma nekādi neietekmē uzglabājamus produktus.

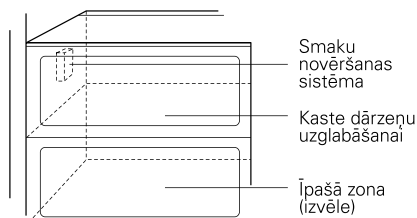

### Smaku novēršanas sistēmas lietošana

Tā kā sistēma ir instalēta aukstā gaisa novadkanālā no ledusskapja kameras, nav nepieciešams uzstādīt jebkādas papildu sistēmas.

Gadījumā, ja Jūs uzglabājat ledusskapī pārtikas produktus ar īpaši intensīvu smaku, iesakām lietot aiztaisāmus traukus, pretējā gadījumā smakas uzsūks citi pārtikas produkti, kuri tiek uzglabāti tajā pašā kamerā.

## Temperatūru pārejas stūrītis – īpašā zona (tikai dažiem modeļiem)

Nospiežot šo pogu, Jūs varat uzglabāt dārzeņus, augļus un citus pārtikas produktus, piemēram, atsaldējamu gaļu, svaigu zivi u.c.



### Lietošana

## Temperatūras nomaiņa īpašajā zonā (tikai dažiem modeļiem)

Jūs varat izvēlēties optimālu temperatūru diapazonu atkarībā no uzglabājamiem pārtikas produktiem.

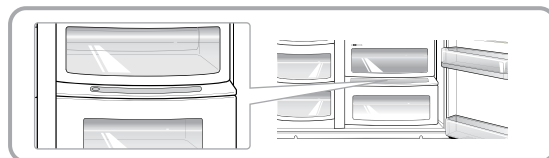

Pieejami trīs temperatūras līmeņi: -3°C, -1°C un -4°C.

Dārzeņi un augļi, kuriem nepieciešama uzglabāšana zemā temperatūrā un attiecīgā mitrumā, kā arī gaļa un zivis, ilgāk saglabājas svaigi.



mitrumā, kā arī gaļa un zivis, ilgāk saglabājas svaigi.

- Ja Jūs izmantojat īpašo zonu gaļas uzglabāšanai, šajā zonā novietotie dārzeņi vai augļi var sasalt.
- Ja Jūs izmantojat īpašo zonu dārzeņu vai augļu uzglabāšanai, tajā novietotā gaļa un zivis var sabojāties. Šādā gadījumā gaļa vai zivis jāievieto saldētavas kamerā.
- Pēc tam kad tiek atvērtas ledusskapja kameras durvis, iedegsies lampiņa, norādot izvēlēto temperatūras diapazonu. Durvju aizvēršana lampiņu izslēdz.
- Pakāpeniski spiežot pogu "Selection" (izvēle) Jūs pārslēgsit izvēlnes šādā secībā:  
(Dārzeņi/augļi)→(Aukstā uzglabāšana, saglabājot mitrumu) →(Gaļa)

## Īpašā zona (tikai dažiem modeļiem)

### Īpašās zonas kastes izņemšana

Sākumā izņemiet kasti dārzeņu uzglabāšanai.

Nedaudz paceliet īpašās zonas kasti (1), pēc tam ielieciet roku tā iekšienē un izvelciet kasti no ledusskapja (2).

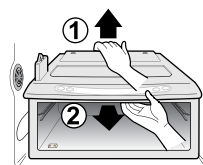

### Īpašās zonas kastes ievietošana

Ievietojiet īpašās zonas kasti sliedītēs, kas atrodas uz sienām (1), pēc tām uzmanīgi iestumiet kasti iekšā (2). Lietojot pārlietu lielu spēku, Jūs varat bojāt saistītās detaļas.

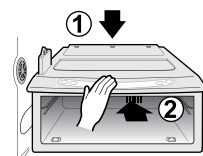



## Pārtikas produktu izvietošana

(Salīdziniet ar sadaļu "Ledusskapja sastāvdaļas")

<b>Pudeļu turētājs</b>	Vīna uzglabāšanai.	
<b>Uzkodu kaste</b>	Nelielu produktu, piemēram, maizes, uz kodu, uzglabāšanai.	
<b>Plaukts saldētavas kamerā</b>	Dažādu produktu – gaļas, zivs, saldējuma, saldētu produktu – uzglabāšanai.	
<b>Plaukts saldētavas kameras durvīs</b>	Iepakotu saldēto produktu uzglabāšanai. Atverot durvis, var paaugstināties temperatūra. Tāpēc šeit ieteicams neuzglabāt produktus ar īsu derīguma termiņu, piemēram, saldējumu.	
<b>Kaste saldētavas kamerā</b>	Plānā folijā ietītas gaļas, zivs un vistas uzglabāšanai.	
<b>Piena produktu stūrītis</b>	Piena produktu – sviesta, biezpiena u.c. – uzglabāšanai.	
<b>Olu konteiners</b>	Ievietojiet konteineru attiecīgajā vietā.	
<b>Palīgnodalījums</b>	Bieži lietojamu produktu, piemēram, dzērienu, uzglabāšanai.	
<b>Plaukts ledusskapja kamerā</b>	Katlos noslēgtu produktu uzglabāšanai.	
<b>Plaukts ledusskapja kameras durvīs</b>	Iepakotu produktu vai dzērienu – piena, sulu, alus – uzglabāšanai.	
<b>Kaste dārzeņiem</b>	Dārzeņu un augļu uzglabāšanai.	
<b>Kaste dārzeņiem vai gaļai temperatūru pārejas stūrītī</b>	Dārzeņu, augļu, atsaldējamas gaļas, jēlas zivs uzglabāšanai ar noteikumu, ka slēdzis ir iestatīts pareizi.	

## Pārtikas produktu uzglabāšana

- Svaigus pārtikas produktus uzglabājiet ledusskapja kamerā. Sasaldēšanas un atsaldēšanas veidam ir liela nozīme produkta svaiguma un garšas saglabāšanā.
- Neuzglabājiet ātri bojājošos produktus (banānus, melones...) zemā temperatūrā.
- Karstu ēdienu pirms ievietošanas ledusskapī atdzesējiet. Karsta ēdiena ievietošana ledusskapī var izraisīt citu produktu ātru bojāšanos, kā arī palielināt elektroenerģijas patēriņu.
- Uzglabājamus produktus ietiniet folijā vai ievietojiet noslēdzamās kastēs. Tas novērsīs mitruma zudumu, saglabājot produktu garšas īpašības un uzturvērtību.
- Nenobloķējiet ar produktiem gaisa cirkulāciju. Brīva atdzesēta gaisa cirkulācija nodrošina vienmērīgu temperatūru ledusskapja iekšienē.
- Neatveriet durvis pārlietu bieži. Durvju atvēršana ļauj ieplūst ledusskapī siltajam gaisam, tādējādi paaugstinot temperatūru kameras iekšienē.
- Nekad nenovietojiet pārlietu daudz produktu durvju plauktos. Tie var balstīties pret plauktiem, kas atrodas kameras iekšienē, tādējādi apgrūtinot durvju pareizu aizvēršanu.

### Saldētavas kamera

- Saldētavas kamerā neuzglabājiet pudeles – sasalstot to saturam, pudeles var pārplīst.
- Nesaldējiet produktus atkārtoti. Tas rada produktu garšas īpašību un uzturvērtības zudumu.
- Ja Jūs plānojat uzglabāt saldētus produktus (piemēram, saldējumu) ilgstoši, novietojiet tos plauktos, kuri izvietoti kameras iekšienē, nevis durvīs.
- Nepieskarieties sasaldētiem produktiem vai kastēm, jo īpaši metāla, ar slapjām rokām; neievietojiet saldētavas kamerā produktus stikla traukos.
- Šāda rīcība var kļūt par iemeslu apsaldējumiem; pūslīši, kuri rodas no apsaldējuma, var pārplīst.

### Ledusskapja kamera

- Ja iespējams, nenovietojiet mitrus produktus ledusskapja augšējos plauktos. Atdzesēta gaisa strūkļas tiešā iedarbībā tie var sasalt.
- Pirms ievietošanas produktus ledusskapī, rūpīgi notīriet tos. Dārzenus un augļus nomazgājiet un noslaukiet, iepakotos produktus noslaukiet, lai izvairītos no tiem blakus esošo produktu bojāšanās.
- Oļas uzglabājiet tām paredzētajā kastītē vai īpašajā plauktiņā.
- Pārlicinieties, ka oļas ir svaigas; vienmēr uzglabājiet tās vertikālā stāvoklī, tādējādi tās ilgāk paliks svaigas.

### UZMANĪBU!

- Ja Jūsu ledusskapis atrodas siltā, mitrā vietā, bieža tā durvju virināšana un liela dārzenu apjoma uzglabāšana var radīt mitruma kondensēšanos, kas samazina ierīces darbības efektivitāti. Noslaukiet rasas pilienus ar tīru lupatiņu, jo putekļi var radīt nelīdzenumus uz kameras elementu virsmām.

## Kā izņemt elementus

### UZMANĪBU!

- Demontāža notiek montāžai apgrieztā kārtībā.  
Pirms demontāžas vai montāžas sākšanas pārlicinieties, ka strāvas vada kontaktakša ir izņemta no kontaktligzdas.  
Veicot elementu demontāžu, nekad nelietojiet pārlieku lielu spēku.

### Spuldzīte saldētavas kamerā

Izskrūvējiet spuldzīti, vienlaikus uzspiežot (①) un griežot (②), un tad to pavelkot (③).

Izskrūvējiet spuldzīti pretēji pulksteņa rādītāja kustības virzienam. Ielieciet jaunu spuldzīti (maks. 40 W), kas nopērkama servisa centros.

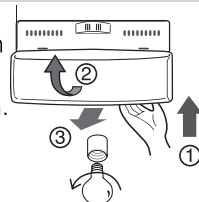

### Saldētavas kameras plaukts

Lai izņemtu plauktu, iespiediet to pa kreisi (②), nedaudz paceliet tā kreiso pusi (①), pēc tam – labo pusi (③) un izvelciet to.

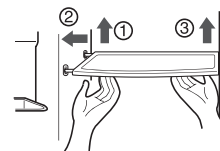

### Plaukts un balsts durvīs

Paceliet plauktu, kas ievietots durvīs, pieturot to no abām pusēm (①), pēc tam izvelciet plauktu virzienā uz sevi (②).

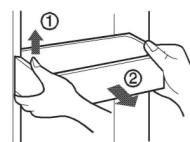

### Papildus plauktiņš

Paceliet papildus plauktiņu (1) un izvelciet virzienā (2).

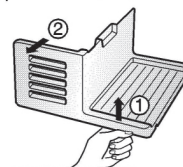

### Kaste ledum

Pieturiet kasti tā, kā parādīts attēlā; pavelciet elementus (②) vienlaikus, nedaudz tos paceļot (①).

- Nav ieteicams bez vajadzības izjaukt ledus trauku.

- Ņemot ārā ledus trauku, to turiet ar abām rokām, lai nenomestu uz grīdas.

- Ja ledus trauku grūti ielikt, tad nedaudz pagrieziet rotējošo ierīci.

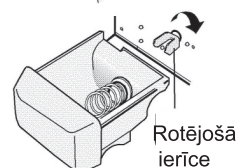
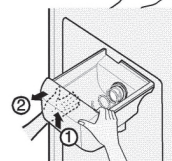

### Pēc dozēšanas ierīces lietošanas

No tvertnes nevar izliet ūdeni. Tīriet tvertni regulāri.

Noņemiet vāku, pavelkot tā priekšējo daļu, un ar lupatu iztīriet.

Pavelciet uz priekšu visu vāku (①), pēc tam pavelciet uz augšu tās aizmugurējo daļu (②) un izņemiet to (③). Iztīriet dozēšanas iekārtas dibenu un vāku ar sausu lupatu.

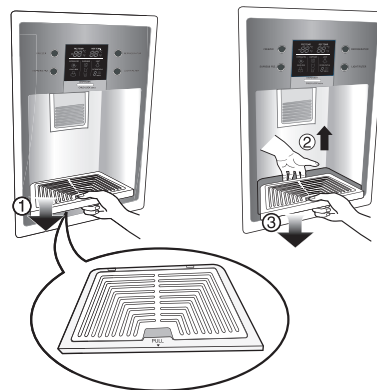

### Spuldzīte ledusskapja kamerā

Ielieciet instrumentu apzīmētajā vietā (1) un piespiediet, lai atvienotu savienojumu.

Izmantojiet instrumentu ar plakānu galu, piemēram, (-) skrūvgriezi.

Spuldzi grieziet pretēji pulksteņa rādītāju kustības virzienam. Ledusskapim izmanto maks. 40 W spuldzi; to var iegādāties servisa darbnīcā.

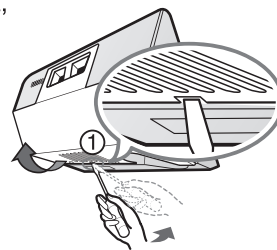

### Palīgnodalījums

Atdaliet konteineru, izņemot to virzienā uz augšu (1).

Atdaliet svaiguma kameras augšējo plauktu, izvelciet kameras vāku (2).

Svaiguma kameru iespējams izņemt, pavelkot to augšup.

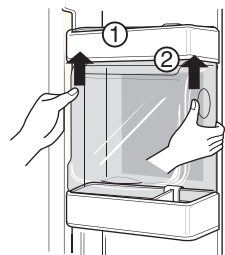

#### UZMANĪBU!

- Izņemot kasti dārzeņu uzglabāšanai, uz kodu kasti un palīgnodalījuma vāku, pārļiecinieties, ka visi elementi, kas atradās ledusskapja kameras durvīs, ir aizvākti.

### Dārzeņu kastes vāks

Lai noņemtu dārzeņu kastes vāku, pavelciet kasti nedaudz uz priekšu (1), paceliet kastes vāka priekšējo daļu atbilstoši bultiņas norādījumiem (2) un noņemiet vāku.

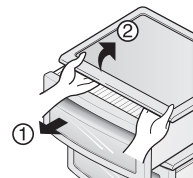

### Ledus sagatavotājs

- Ja dodaties ilgākā atvaļinājumā vai nelietojat ledu, tad pēc papildus plauktiņa izņemšanas izslēdziet ledus sagatavotāja slēdzi.

Ja vēlaties lietot ledu, tad ieslēdziet ledus sagatavotāja slēdzi.

## Vispārēja informācija

<b>Atvaļinājums</b>	Atvaļinājuma laikā (vidēja ilguma) Jūs, visticamāk, gribēsiet atstāt ledusskapi ieslēgtu. Produktus, kurus drīkst saldēt, ievietojiet saldētavā. Ja plānojat ierīci uz atvaļinājuma laiku izslēgt, izņemiet visus produktus, izņemiet kontaktdakšu no kontaktlīdzdas, rūpīgi iztīriet iekšpusi un atstājiet durvis ATVĒRTAS, lai neveidotos smaka.
<b>Strāvas padeves avārija</b>	Vairums strāvas padeves avāriju, kuras tiek novērstas dažu stundu laikā, neiespaido temperatūru kameras iekšienē. Tomēr, atslēdzot strāvas padevi, centieties līdz minimumam ierobežot durvju virināšanu.
<b>Ja Jūs pārvietojat ledusskapi</b>	Izņemiet ārā vai rūpīgi piestipriniet visus kustīgos elementus, kuri atrodas ledusskapī. Lai izvairītos no augstuma regulēšanas bultskrūvju bojāšanas, pārvietojiet tās zemākajā pozīcijā.
<b>Caurule, kas novērš kondensāciju</b>	Ledusskapja korpusa ārējā sienīņa dažreiz var uzsilt, it īpaši uzreiz pēc iekārtas uzstādīšanas. Neuztraucieties! Tā cēlonis kondensācijas novēršanas caurules darbība. Tā pārvada karstu ūdeni, tādējādi novēršot ledusskapja korpusa aizmugurējās sienīņas "svīšanu".
<b>Tīrīšana</b>	
	Ledusskapja tīrības saglabāšana ir svarīga, lai novērstu nepatīkamu smaku veidošanos. Izlaistītus vai izbārstītus produktus vajag nekavējoties saslaucīt, jo tie var radīt skābu reakciju, kuras dēļ uz plastmasas var palikt traipi.
<b>Ārējās virsmas</b>	Lai notīrītu Jūsu ledusskapja ārējās virsmas, lietojiet mīkstu ziepju vai mazgāšanas līdzekļa šķīdumu. Nomazgātās virsmas noslaukiet ar tīru lupatiņu, līdz tās ir sausas.
<b>Iekšējās virsmas</b>	Ledusskapja iekšpusi ieteicams tīrīt regulāri. Visas iekšējās sienīņas un kastes mazgājiet ar dzeramās sodas vai maiga mazgāšanas līdzekļa šķīdumu siltā ūdenī. Pēc tam noskalojiet un nosusiniet tās.
<b>Pēc tīrīšanas</b>	Pārbaudiet, vai nav bojāts barošanas vads, vai nav pārkarsusi kontaktdakša un vai tā stingri turas kontaktlīdzdā.
<b>Brīdinājums</b>	Pirms sākat tīrīšanu elektrosistēmas elementu (spuldziņu, slēdžu, vadības pogu, utt.) tuvumā, vienmēr izņemiet kontaktdakšu no kontaktlīdzdas. Mitruma paliekas noslaukiet ar sūkli vai lupatiņu, lai novērstu ūdens vai jebkura cita šķidrums iekļūšanu elektrosistēmā, kas varētu kļūt par elektrotraumas cēloni. Nekad, nevienai virsmai nelietojiet metāla birstes, sūklus, rupjus, abrazīvus tīrīšanas līdzekļus, spēcīgus alkaloīdu šķīdumus, kas ir viegli uzliesmojoši un toksiski. Nepieskarieties saldētiem produktiem ar mitrām vai slapjām rokām, jo mitrā ķermeņa daļa var pielipt aukstajām virsmām.

## Traucējumu konstatēšana un novēršana

Pirms izsaukat mehāniķi no servisa centra, iepazīstieties ar tabulā aprakstītajiem traucējumiem. Iespējams, šādā veidā Jūs ietaupīsiet laiku un naudu. Tabulā sniegts standartsituāciju apraksts, kuras neizraisa ierīces vai materiāla defekts.

Simptoms	Iespējamais iemesls	Novēršanas paņēmieni
<b>Ledusskapja darbība</b>		
Ledusskapja kompresors nedarbojas	Izslēgts slēdzis.	Ieslēdziet slēdzi (skatīt slēdža stāvokļus).
	Ledusskapis atkūst.	Tā ir normāla parādība ledusskapjiem ar pilnībā automatizētu atkausēšanas funkciju. Atkausēšanas cikls atkārtojas periodiski.
	Kontaktdakša izlīdusi no kontaktligzdas.	Pārliedziniet, ka kontaktdakša ir pareizi ievietota kontaktligzdā.
	Strāvas padeves avārija; pārbaudiet, vai Jūsu dzīvoklī esošās lampas darbojas.	Vērsieties pie vietējā elektroenerģijas piegādātāja.
Ledusskapis darbojas pārlietu intensīvi	Šis ledusskapis ir lielāks par to, kurš Jums bijis iepriekš.	Tas ir normāli. Ierīce, kas ir izmēra un jaudas ziņā lielāka, šajos apstākļos darbojas ilgāk.
	Telpas vai āra temperatūra ir pārlietu augsta.	Ir normāli, ka šādos apstākļos ledusskapis darbojas ilgāk.
	Ledusskapis nesen bijis uz laiku izslēgts.	Atdzesēšanai nepieciešamas vairākas darba stundas.
	Nesen ievietojāt ledusskapī lielu daudzumu siltu vai karstu produktu.	Ievietojot ledusskapī siltu ēdienu, tam nāksies darboties ilgu laiku, līdz tiks sasniegta iestatītā temperatūra.
	Jūs pārlietu bieži atvērāt durvis vai uz pārlietu ilgu laiku.	Siltais gaiss, iekļūstot ledusskapja iekšienē, liek ierīcei darboties ilgāk. Centieties atvērt durvis pēc iespējas retāk.
	Ledusskapja vai saldētavas durvis ir nedaudz pavērtas.	Pārliedziniet, ka ledusskapis ir pareizi nolīmeņots. Atbīdiet produktus un kastes no durvīm. Skatīt "Durvju atvēršana/ aizvēršana" tabulas turpinājumā.
	Regulators iestatīts uz pārlietu zemu temperatūru.	Iestatiet regulatoru uz augstāku temperatūru, lai tā būtu pareiza.
	Ledusskapja vai saldētavas kameras starplika ir netīra, nodilusi, saplaisājusi vai ir nepareizi uzmontēta.	Notīriet vai nomainiet starpliku. Plaisas starplikā var kļūt par iemeslu tam, ka ledusskapis strādā ilgāk, lai saglabātu nepieciešamo temperatūru.
	Termostats notur pastāvīgu temperatūru ledusskapja kameras iekšienē.	Tas ir normāli. Termostats ieslēdz un izslēdz ledusskapi, lai uzturētu nemainīgu temperatūru kameru iekšienē.

<b>Simptoms</b>	<b>Iespējamais iemesls</b>	<b>Novēršanas paņēmieni</b>
<b>Pārlietu zemas temperatūras</b>		
Temperatūra saldētavas kamerā ir pārlietu zema, ledusskapja kamerā – pareiza	Saldētavas regulators iestatīts uz pārlietu zemu temperatūru.	Pārslēdziet saldētavas regulatoru uz augstāku temperatūru.
Temperatūra ledusskapja kamerā ir pārlietu zema, saldētavas kamerā – pareiza	Ledusskapja regulators iestatīts uz pārlietu zemu temperatūru.	Pārslēdziet ledusskapja regulatoru uz augstāku temperatūru.
Produkti, kas ievietoti kastēs, sāk sasalt	Ledusskapja regulators iestatīts uz pārlietu zemu temperatūru.	Pārslēdziet ledusskapja regulatoru uz augstāku temperatūru.
Gaļa, kas ievietota kastē svaigas gaļas uzglabāšanai, pārklājas ar sarmu	Lai gaļa saglabātos pēc iespējas ilgāk, uzglabājiet to temperatūrā, kas ir nedaudz zem 0°C.	Mitruma, ko satur gaļa, kristalizācija ir normāla parādība.
<b>Pārlietu augstas temperatūras</b>		
Temperatūra ledusskapja vai saldētavas kamerā ir pārlietu augsta	Saldētavas regulators iestatīts uz pārlietu augstu temperatūru.	Pārslēdziet saldētavas vai ledusskapja regulatoru, lai nodrošinātu pareizu temperatūru saldētavā un ledusskapī.
	Ledusskapja regulators iestatīts uz pārlietu augstu temperatūru. Ledusskapja regulatorā iestatītā temperatūra ietekmē temperatūru saldētavā.	Pārslēdziet saldētavas vai ledusskapja regulatoru, lai nodrošinātu pareizu temperatūru saldētavā un ledusskapī.
	Jūs atvērāt durvis pārlietu bieži vai uz pārlietu ilgu laiku.	Siltais gaiss, iekļūstot ledusskapja iekšienē, liek ierīcei darboties ilgāk. Centieties atvērt durvis pēc iespējas retāk.
	Durvis ir nedaudz pavērtas	Aizveriet durvis pareizi.
	Jūs nesen ievietojāt ledusskapī lielu daudzumu siltu vai karstu produktu	Pagaidiet, līdz temperatūra kamerā stabilizēsies.
	Strāvas padeve ilgāku laiku bijusi pārtraukta	Pilnīgai kameras atdzišanai nepieciešamas vairākas stundas.

<b>Simptoms</b>	<b>Iespējamais iemesls</b>	<b>Novēršanas paņēmieni</b>
Temperatūra ledusskapja kamerā ir pārlietu augsta, saldētavas kamerā – pareiza	Ledusskapja regulators iestatīts uz pārlietu augstu temperatūru.	Pārslēdziet ledusskapja regulatoru uz zemāku temperatūru.
<b>Trokšņi</b>		
Ledusskapis darbojas skaļāk, kad ir ieslēgts	Modernos ledusskapjos iespējams uzglabāt vairāk produktu un to kamerās – noturēt vienmērīgāku temperatūru.	Ir normāli, ja skaņas līmenis šajā gadījumā ir augstāks.
Troksnis ir lielāks, kad darbojas kompresors	Atdzesēšanas cikla sākumā pēc ierīces palaišanas spiediens instalācijās ir augstāks.	Tas ir normāli, pēc neilga laika trokšņa līmenis pazemināsies.
Vibrācija vai kļaudzieni	Nelīdzena vai kustīga grīda. Stāvēt uz mīksta grīdas, ierīce var nedaudz kustēties.	Pārliedzieties, ka grīda ir līdzena un pietiekami izturīga, lai atbilstu ierīces radītajai slodzei.
	Priekšmeti, kuri atrodas uz ierīces, vibrē.	Noņemiet šos priekšmetus.
	Ierīcē esošie trauki vibrē.	Tas ir normāli, trauki var nedaudz vibrēt. Pārliedzieties, ka ierīce ir pareizi nolīmeņota un stabili novietota uz grīdas.
	Ierīce saskaras ar sienu vai mēbelēm.	Atbīdīet ledusskapī tā, lai tas nesaskartos ar sienu vai mēbelēm.
<b>Ūdens/ mitrums/ ledus ledusskapja iekšpusē</b>		
Mitrums uzkrājas uz ledusskapja iekšējām sienām	Laika apstākļi ir pārlietu karsti un mitri. Tas paātrina ledus veidošanos un "svīšanu" ledusskapī.	Tā ir normāla parādība.
	Durvis ir nedaudz pavērtas.	Skatīt "Durvju atvēršana/aizvēršana" tabulas turpinājumā.
	Jūs atvērāt durvis pārlietu bieži vai uz pārlietu ilgu laiku	Neatveriet durvis bieži.
<b>Ūdens/ mitrums/ ledus ledusskapja ārpusē</b>		
Mitrums uzkrājas uz ledusskapja ārējām sienām un durvīm	Mitri laika apstākļi.	Tā ir normāla parādība mitros laika apstākļos. Kad gaisa mitrums samazināsies, mitrumam no sienām ir jāpazūd.
	Durvis ir nedaudz pavērtas, aukstais gaiss no ledusskapja iekšpuses saskaras ar telpā esošo silto gaisu.	Cieši aizveriet durvis.



<b>Simptoms</b>	<b>Iespējamais iemesls</b>	<b>Novēršanas paņēmieni</b>
<b>Nepatīkama smaka ledusskapī</b>		
	Nepieciešama kameru tīrīšana.	Izmazgājiet kameras ar sūkli un siltu ūdeni, pievienojot tam dzeramo sodu.
	Ledusskapī atrodas produkti ar intensīvu smaku.	Rūpīgi noslēdziet šos produktus.
	Smaka nāk no atsevišķām kastēm vai iepakojumiem.	Lietojiet citas kastes vai produktu iepakojumu.
<b>Durvju/kastu atvēršana/aizvēršana</b>		
Nav iespējams aizvērt durvis	Ledusskapī esošie produkti bloķē durvis.	Novietojiet produktus tā, lai tie nebloķētu durvis.
	Vienas kameras durvis tikušas aizvērtas pārlietu enerģiski, tādēļ nedaudz pavērušās otras durvis.	Uzmanīgi aizveriet abu kameru durvis.
	Ledusskapis nav nolīmeņots. Ierīce darbības laikā kustas.	Nolīmeņojiet ledusskapi ar līmeņošanas bultskrūvēm.
	Nelīdzena vai pārlietu kustīga grīda. Ierīce nedaudz kustas, stāvot uz nelīdzenas grīdas.	Pārliedzieties, ka grīda ir līdzena un pietiekami izturīga, lai atbilstu ierīces radītajai slodzei. Jautājumos, kas attiecas uz grīdas slīpumu vai ieliekšanos, vērsieties pie speciālista.
	Ierīce saskaras ar sienu vai mēbelēm.	Atbīdīet ledusskapi tā, lai tas nesaskartos ar sienu vai mēbelēm.
Kaste ir grūti izņemama	Produkti pieskaras plauktam, kas atrodas virs kastes.	Izņemiet daļu produktu no pārlietu pilnās kastes.
	Pārbaudiet, vai kastes virzuļi nav netīri.	Iztīriet kasti un tās virzuļus.
<b>Dozēšanas ierīce</b>		
Ierīce nedozē ledu	Konteiners ledum ir tukšs.	Iekārtai ir jāstrādā pareizi, kad konteinerā parādīsies pirmā ledus partija.
	Saldētavas kameras regulators iestatīts uz pārlietu augstu temperatūru.	Pārslēdziet saldētavas kameras regulatoru uz zemāku temperatūru tā, lai tas sāktu ledu gabaliņu saldēšanu. Iekārtai ir jāstrādā pareizi, kad konteinerā parādīsies pirmā ledus partija.
	Galvenais ūdens noslēdzējvārsts dzīvoklī ir aizvērts.	Atveriet vārstu un nogaidiet pietiekami ilgi, līdz sākas ledu gabaliņu sasaldēšana. Iekārtai ir jāstrādā pareizi, kad konteinerā parādīsies pirmā ledus partija.

Simptoms	Iespējamais iemesls	Novēršanas paņēmieni
Ierīce nedozē ledu	Kameras vai ledusskapja durvis ir pavērtas.	Pārliedzinieties, ka abu kameru durvis ir cieši aizvērtas.
	Retas lietošanas, temperatūras svārstību vai strāvas padeves pārrāvumu dēļ ledus ir izkusis un sasalis atkārtoti ap gliemežskrūvi.	Izņemiet konteineru ar ledu un izkausējiet tā saturu. Iztīriet konteineru, noslaukiet to sausu un ielieciet atpakaļ vietā. Iekārtai ir jāstrādā pareizi, kad konteinerā parādīsies pirmā ledus partija.
Dozēšanas ierīce ir aizdambējusies	Ledus gabaliņi ir iestrēguši starp saldēšanas sistēmas sviru un ledus konteineru aizmugurējo sienīņu.	Izņemiet iestrēgušos ledus gabaliņus.
	Ledus gabaliņi ir salīpuši lielā gabalā.	Lietojiet dozēšanas ierīci biežāk, lai ledus gabaliņi nesalīptu.
Durvju/kastu atvēršana/aizvēršana	Dozēšanas iekārtā ir ledus gabaliņi, kuri sasaldēti ārpus saldētavas	Ierīce spēj dozēt tikai tos ledus gabaliņus, kuri tikuši sasaldēti tas saldēšanas sistēmā.
Ierīce nedozē ūdeni	Galvenais ūdens noslēdzējvārsts dzīvoklī ir aizvērts. Skatīt "Ierīce nedozē ledu" tabulā iepriekš.	Atveriet vārstu.
	Saldētavas vai ledusskapja kameras durvis ir nedaudz pavērtas.	Pārliedzinieties, ka abu kameru durvis ir aizvērtas.
Ūdenim ir specifiska garša un/vai smaka	Ūdens uzglabāts tvertnē pārlietu ilgi.	Piepildiet un izlejiet 7 glāzes ūdens, lai atjauninātu tvertnes saturu. Piepildiet un izlejiet vēl 7 glāzes ūdens, lai izskalotu tvertni.
	Ierīce ir nepareizi pieslēgta ūdensvadam	Pieslēdziet ierīci pie ūdensvada, kas pievada auksto ūdeni virtuvē.
Ledus gabaliņu krišanas troksnis	Tas ir normāls troksnis, kas rodas, automātiski sasaldētajam ledus gabaliņam krītot konteinerā. Skaņas intensitāte var mainīties atkarībā no ierīces novietojuma.	
Ūdens līšanas troksnis	Tas ir normāls troksnis, kas rodas, ledus saldēšanas sistēmai ņemot ūdeni pēc tam, kad sasaldētie ledus gabaliņi ir tikuši pārvietoti uz ledus konteineru.	
Citi	Uzmanīgi izlasiet šīs pamācības nodaļu "Automātiskā ledus saldēšana un dozēšanas ierīce".	

### Veco ierīču utilizācija

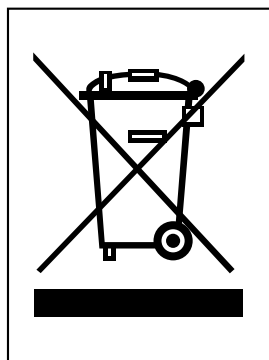

1. Ja uz izstrādājuma atrodams simbols, kurā attēlots pārsvītrots atkritumu konteiners, tas nozīmē, ka izstrādājums atbilst Direktīvai 2002/96/EC.
2. Visi elektriskie un elektroniskie izstrādājumi jāutilizē atsevišķi no pārējiem atkritumiem. Šim nolūkam nepieciešams izmantot valdības vai vietējo varas iestāžu norādītās vietas.
3. Pareiza lietotu ierīču likvidēšana novērš to negatīvo ietekmi uz cilvēka veselību un apkārtējo vidi.
4. Sīkāku informāciju par lietotu ierīču utilizēšanas iespējām Jūs varat saņemt no vietējām varas iestādēm, uzņēmumiem, kas nodarbojas ar utilizāciju, kā arī veikalā, kurā esat iegādājies savu ierīci.

• Ziņas par "siltumnīcas efektu" izraisošām gāzēm, kas satur fluoru un kā aukstuma aģents tiek izmantotas šajā ledusskapī.

Ķīmiskās vielas nosaukums	Gāzu maisījums	Kopējais globālās sasilšanas potenciāls (kg CO <sub>2</sub> -eq)
R-134a	100% HFC-134a	1300