



БЪЛГАРИЯ

РЪКОВОДСТВО НА СОБСТВЕНИКА

ХЛАДИЛНИК

SXS

Моля, прочетете това ръководство преди работа с
вашия хладилник и го пазете за бъдеща справка.

Съдържание

Увод	Документиране	3
	Важни указания за безопасност	3
	Основни части	5
Инсталиране	Къде да се инсталира	8
	Демонтаж на вратите	9
	Поставяне на вратите обратно на място	10
	Инсталиране на захранващата водопроводна тръба	10
	Регулиране на височината	11
Работа с уреда	Пускане в действие	12
	Регулиране на температурите и функциите	12
	Барче за напитки (Отнася се само за някои модели)	23
	Лед и вода без свързване на тръбите (Само някои модели)	24
	Рафт (Отнася се само за някои модели)	25
	Поставка за вино (Отнася се само за някои модели)	25
	Кутия за яйца	25
	Контрол на влажността в отделението за зеленчуци	26
	Превръщане в отделение за зеленчуци или месни продукти (Отнася се само за някои модели)	26
	Деодоратор (Отнася се само за някои модели)	27
	Свежест от вакуум (Само някои модели)	27
	Ъгъл за промяна на температурата на отделението Opti Temp (Само някои модели)	28
	Промяна на температурата в отделението Opti Temp (Само някои модели)	28
	Отделение Opti Temp (Само някои модели)	28
	Съвети за съхраняване на хранителни продукти	Разполагане на хранителните продукти
Съхраняване на хранителни продукти		30
Обслужване и поддържане	Как да се разглобяват частие	31
	Обща информация	33
	Почистване	33
	Отстраняване на неизправности	34

Документиране

Моделът и серийните номера са отбелязани върху вътрешния калъф или задната страна на хладилното отделение на уреда. Тези номера са уникални за този уред и с тях не могат да бъдат обозначавани други уреди. Запишете необходимата информация по-долу и запазете това ръководство като документ за вашата покупка. Прикрепете тук и фактурата.

Дата на покупката : _____
 Търговец, от когото е закупен уредът : _____
 Адрес на търговеца : _____
 Телефон на търговеца : _____
 Модел № : _____
 Сериен № : _____

Важни указания за безопасност

Преди да използвате този хладилник, трябва да го инсталирате правилно и да го разположите в съответствие с Указанията за инсталиране в този документ. Никога не изключвайте своя хладилник, като дърпате захранващия кабел. Винаги хващайте здраво щепсела и директно го издърпвайте от контакта. Когато премествате своя уред по-далеч от стената, внимавайте той да не затисне или повреди захранващия кабел.

След като вашият хладилник започне да работи, не пипайте студените повърхности във фризерното отделение, особено когато ръцете ви са влажни или мокри. Кожата ви може да залепне за тези изключително студени повърхности.

Преди почистване на хладилника издърпайте щепсела от контакта. Не бива никога да го пипате с мокри ръце, тъй като може да Ви удари ток или да се нараните.

Не повреждайте, не прегъвайте силно, не дърпайте и не усуквайте захранващия кабел, защото повреда на захранващия кабел може да предизвика пожар или токов удар.

Не поставяйте стъклени изделия във фризера, защото те може да се счупят поради разширяване, когато съдържанието им замръзне.

Не поставяйте ръцете си във вътрешността на съда за съхраняване на лед на автомата за лед. Можете да се нараните от действието на автомата за лед.

Уредът не е предназначен за експлоатация от малки деца или от лица с недъзи без надзор.

Малките деца трябва да бъдат надзиравани да не си играят с уреда.

Не позволявайте на никого да се катери, седи, стои или виси на вратата на барчето за напитки. Тези действия могат да повредят хладилника и дори да го преобърнат, нанасяйки тежки телесни повреди.

Ако е възможно, включете хладилника в отделен контакт, за да не предизвика той или друг уред претоварване на битовата инсталация.

Захранващият щепсел на хладилника трябва да бъде на леснодостъпно място, за да може да бъде изключен бързо в случай на опасност.

Ако захранващият кабел бъде повреден, той трябва да бъде подменен от производителя или от негов сервизен представител, или от друго квалифицирано лице, за да се избегне злополука.

Не променяйте и не увеличавайте дължината на захранващия кабел.

- Това ще предизвика електрически удар или пожар.



Не използвайте удължител

Достъпност на захранващия щепсел

Подмяна на захранващия кабел

⚠ Внимание

Опасност от затваряне на дете.

 **Внимание**

Преди да изхвърлите стария си хладилник или фризер:
Свалете вратите.

Оставете рафтовете на такова място, че децата да не могат лесно да се покатерят и да влязат вътре.

Този уред не е предназначен за използване от лица (включително деца) с намалени физически, сетивни или умствени възможности или без опит и познания, освен ако не са наблюдавани или инструктирани как да използват уреда от отговарящо за безопасността им лице.

Не трябва да се допуска деца да си играят с уреда.

Не съхранявайте бензин или други запалителни газове и течности в близост до този или до друг електроуред.

Заземяването намалява опасността от токов удар при късо съединение, като осигурява проводник за отвеждане на електрическия ток. За да предотвратите евентуален токов удар, този електроуред трябва да се заземи. Неправилното използване на заземителната клема може да предизвика токов удар. Консултирайте се с квалифициран електротехник или лице от сервиза, ако не сте разбрали напълно указанията за заземяване или ако се съмнявате дали уредът е заземен правилно.

Не съхранявайте

 **Внимание**

Заземяване

 **Внимание**

 **Предупреждения**

 Не трябва да се затварят вентилационните отвори, вградени в съоръжението или поместени в неговия корпус.

 Не трябва да се използват механични инструменти нито начини за ускоряване на размразяването, различни от препоръчаните от производителя.

 Трябва да се внимава да не се повреди корпуса на охладителя.

 Не трябва да се използват електрически уреди в камерите, предназначени за съхраняване на продукти, освен ако не са препоръчани от производителя.

 Охладителят и изолационният газ, използвани в съоръжението, изискват специална процедура на рециклиране. В момент на рециклиране трябва да се консултирате със сервиза или с лице с подходяща квалификация.



Настоящото съоръжение съдържа неоглямо количество охладител с изобутан (R600a), земен газ, безвреден за околната среда, но лесно запалим. По време на транспорта и инсталирането на съоръжението трябва да се погрижите за това, да не повредите нито една от частите на охладителния корпус. Изтичащият от проводниците охладител може да се запали или да предизвика нараняване на очите. В случай на откриване на изтичане, трябва да се избягва открит пламък или източници на потенциално запалване и през няколко минути трябва да се проветрява помещението, в което се намира съоръжението.

За да се избегне възникването на лесно запалима смес от газ и въздух в случай на поява на изтичане в охладителния корпус, трябва добре да се избере помещение, в което да бъде поместено съоръжението. Неговата повърхност трябва да отговаря на количеството използван охладител. Помещението трябва да има 1 кв. м. за всеки 8 гр. охладител R600a, намиращ се в съоръжението. Количеството охладител в даденото съоръжение е определено в идентификационната таблица, която се намира вътре. Не трябва да се включва съоръжение, което показва признаци на повреда. В случай на съмнения, най-добре е да се консултирате с доставчика.

Опис делова

* Модел без диспенсера - тип 1

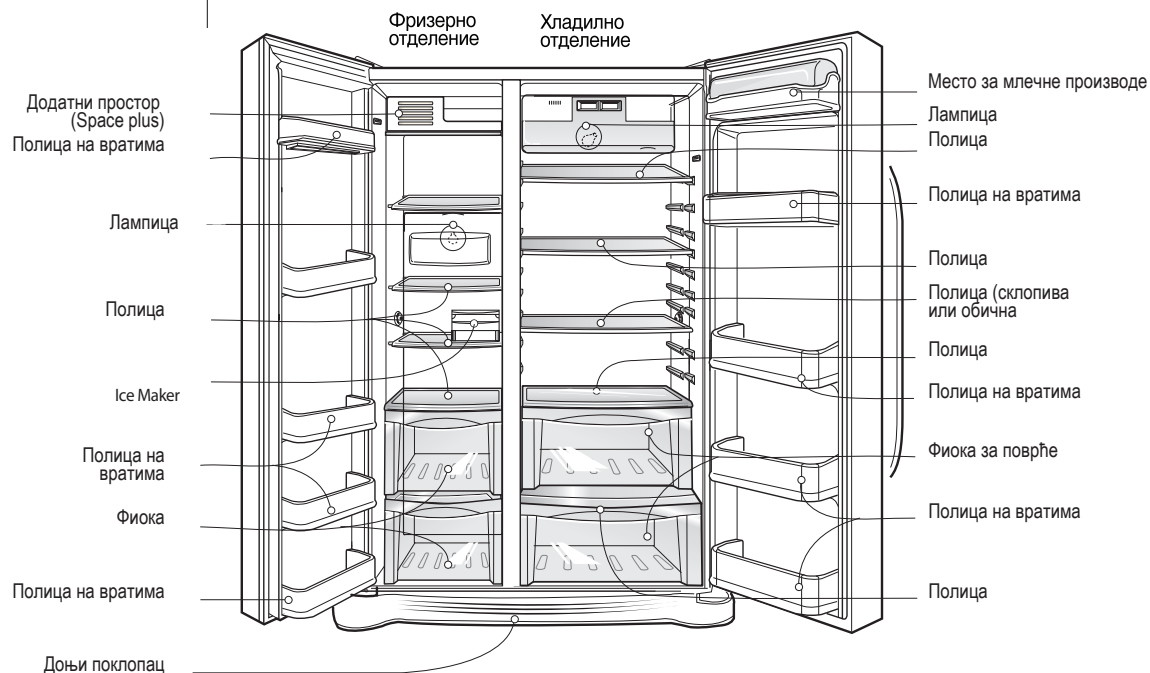

* Модел без диспенсера - тип 2

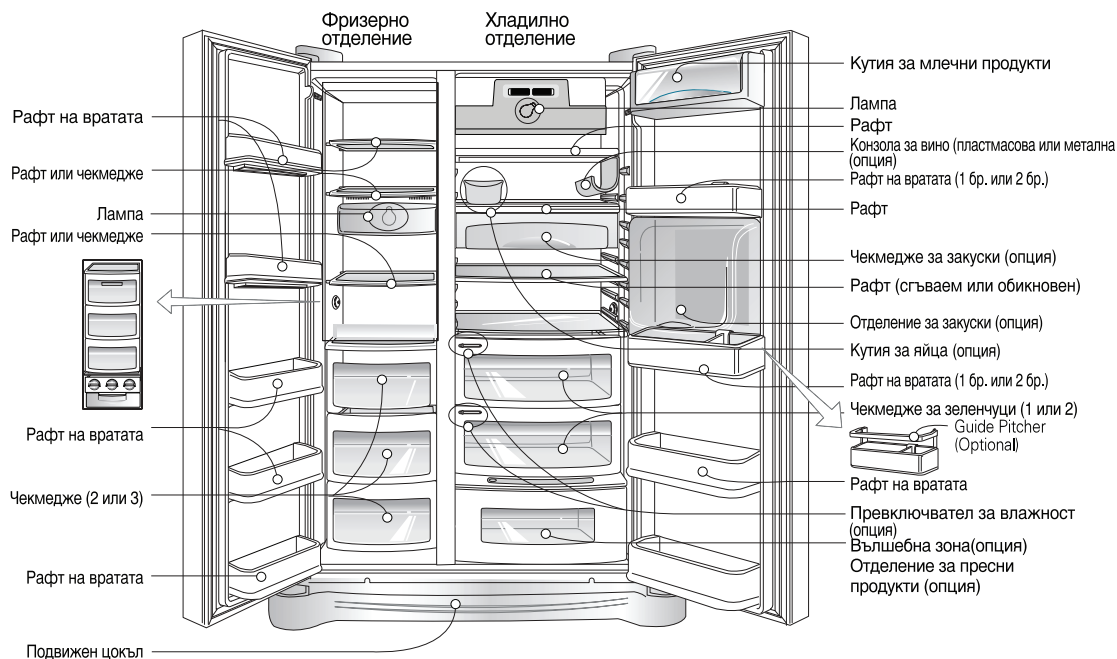

Забележка

• Някои от посочените части може да липсват във вашия уред, защото те се използват при други модели (напр. "Барчето за напитки" не е включено при всички модели)

• Да се запази положението на вътрешните части като кошници, чекмеджета (Хладилника), рафтове и телени тави. Доставеното от производител е най-ефективната употреба за пестене на енергия.

*Модел са диспенсером - тип 1

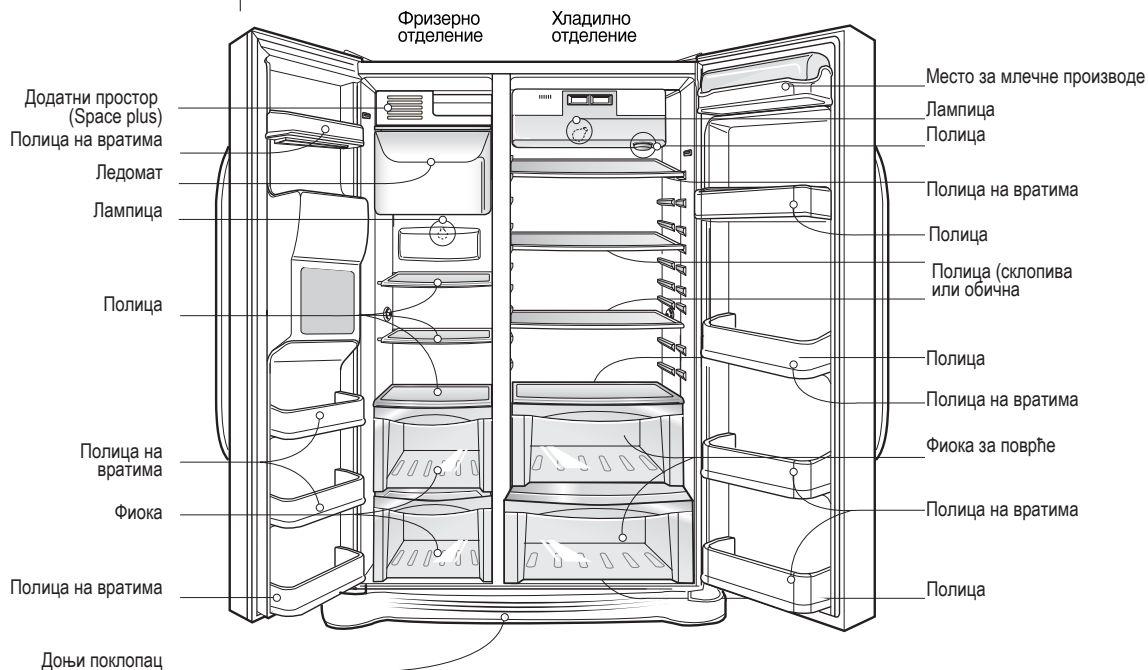

*Модел са диспенсером - тип 2

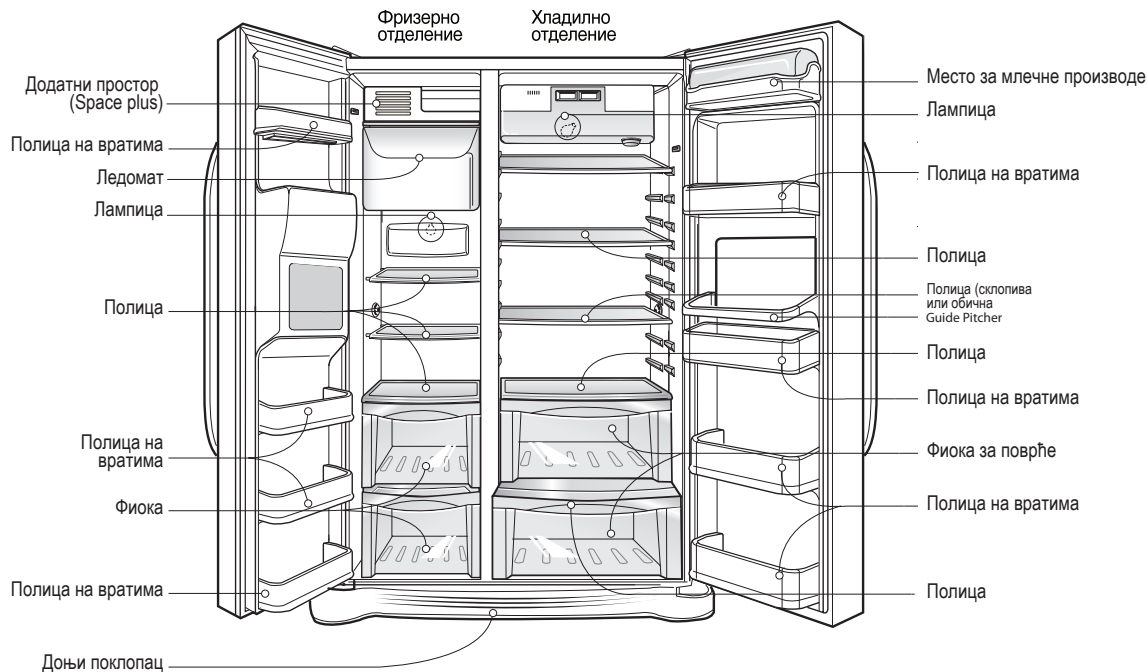

Забелешка

- Някои от посочените части може да липсват във вашия уред, защото те се използват при други модели (напр. "Барчето за напитки" не е включено при всички модели)

*Модел с разпределител – Тип 3

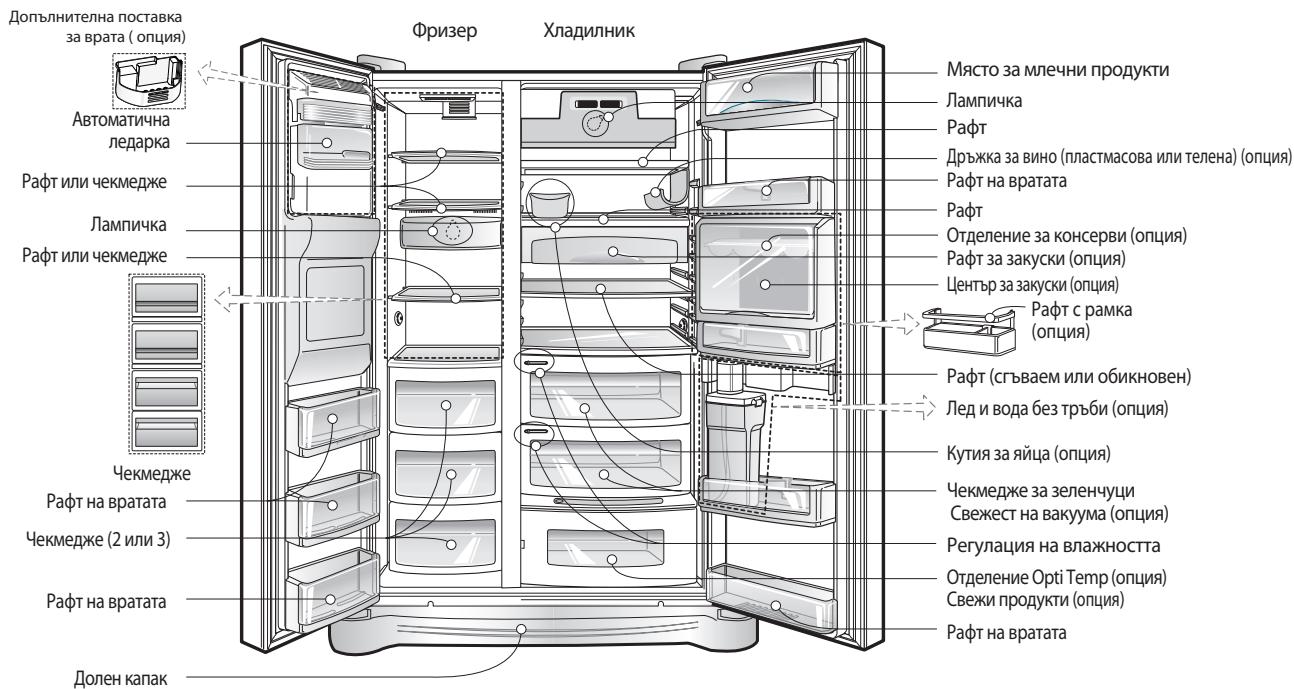

ВНИМАНИЕ

• Частите, свойствата и опциите са различни за различните модели. Дадения модел може да не обхваща всички опции.

*Модел с разпределител – Тип 4

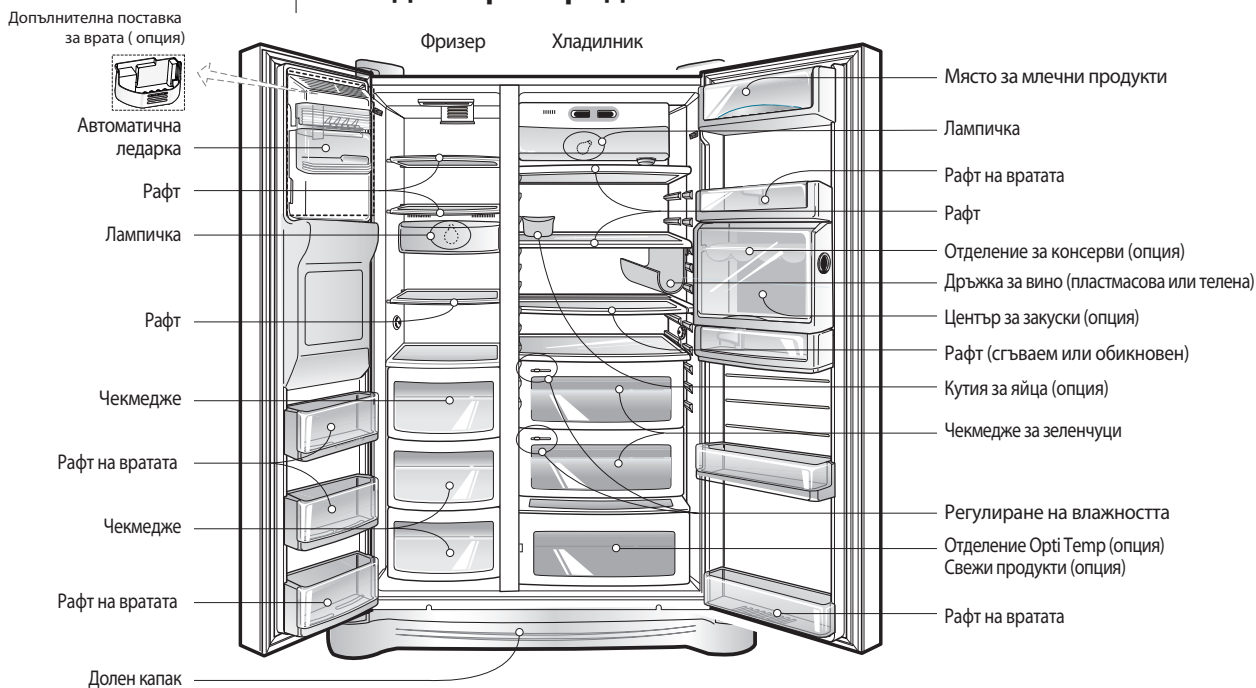

ВНИМАНИЕ

• Частите, свойствата и опциите са различни за различните модели. Дадения модел може да не обхваща всички опции.

**Изберете
подходящо
място.**

Къде да се инсталира

1. Разположете своя хладилник на място, където той ще бъде леснодостъпен за експлоатация.
2. Не разполагайте уреда близо до източници на топлина, пряка слънчева светлина или влага.
3. За да осигурите подходяща циркулация на въздуха около хладилника с фризер, оставете достатъчно разстояние от двете му страни и отгоре, както и поне 2 инча (5 см) разстояние от задната му стена.
4. За да избегнете вибрации, уредът трябва да бъде нивелиран.
5. Уредът не трябва да се инсталира при околна температура под 5°C. Това може да се отрази на работата му.



**Бракуване на
стария уред**

Този уред съдържа течност (охладител, смазочно масло) и е направен от части и материали, които могат да се използват отново или да се рециклират.

Всички използвани материали се изпращат в център за преработване на отпадъци и след преработка (рециклиране) могат да се използват отново. За обратно получаване моля свържете се с местната агенция.

⚠ Внимание

Отстранете долния капак и след това захранващата водопроводна тръба

Отстранете вратата на фризерното отделение

Отстранете вратата на хладилника

Демонтаж на вратите

Опасност от токов удар

Преди да инсталирате хладилника, прекъснете електрическото захранване. Ако не сторите това, може да последва смърт или сериозно нараняване.

Ако вратата на помещението е прекалено тясна за хладилника, демонтирайте вратата на хладилника и вкарайте хладилника странично.

Демонтирайте долния капак с отвиване на всички винтове. След това изтеглете тръбичката за захранване с вода, като едновременно натискате надясно мястото, означено на рисунката като ①.

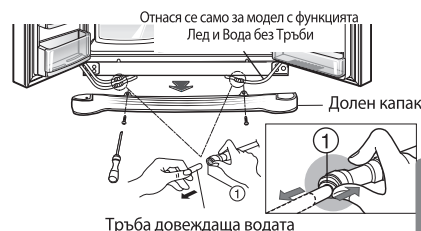

ЗАБЕЛЕЖКА

- Ако накрайникът на тръбата е деформиран или износен, отрежете тази част.

1) Отстраняване на капачето на пантата посредством разхлабване на винтовете. После откачете всички съединителни проводници, освен заземителния кабел.

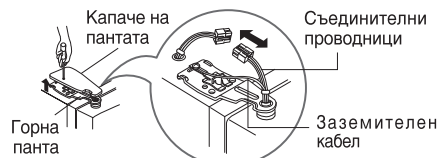

2) Отстранете скобата, като я завъртите обратно на часовниковата стрелка (①) и после повдигнете горната панта (②)



ЗАБЕЛЕЖКА

- Когато махате горната панта, внимавайте вратата да не падне напред.

3) Отстранете вратата на фризерното отделение чрез повдигане нагоре. Този път вратата трябва да се повдигне достатъчно, за да се издърпа изцяло навън захранващата водопроводна тръба.



ЗАБЕЛЕЖКА

- Преместете вратата на хладилното отделение през вратата на помещението и я поставете долу, но внимавайте да не повредите захранващата водопроводна тръба.

1) Разхлабете винтовете на капачето на пантата и махнете капачето. Отстранете съединителните проводници (ако има такива), освен заземителния кабел.

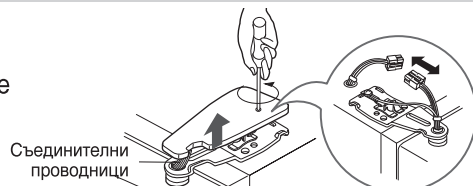

2) Махнете скобата, като я въртите по посока на часовниковата стрелка (①) и после махнете горната панта като я повдигнете нагоре (②).

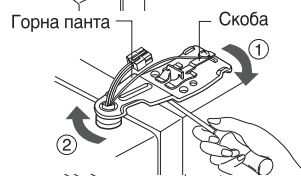

3) Отстранете вратата на хладилното отделение, като я повдигнете нагоре.



**Прекарайте
хладилника**

Прекарайте хладилника странично през вратата на помещението, както е показано на фигурата вдясно.

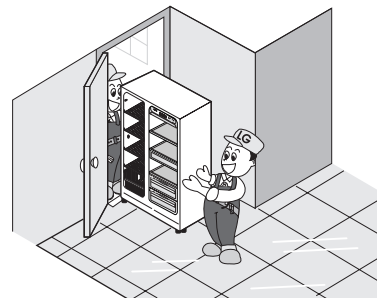
**Поставяне на вратите обратно на място**

Монтирайте ги в последователност, обратна на отстраняването, след като са преминали през вратата на помещението.

**Инсталиране на захранващата
водопроводна тръба**

(*Само за модел с автомат за вода)

**Преди
инсталиране**

- Действието на автомата за лед изисква водно налягане от 147~834кPa (1,5~8,5 kgf/cm²) (Тоест, еднократна чашка за вода (180 см³) ще се напълни изцяло в рамките на 3 секунди.).
- Ако водното налягане не достига нормата 147 кPa (1,5 kgf/cm²) или по-ниско, е необходимо да се закупи отделна нагнетателна помпа за нормално автоматично заледряване и подаване на студена вода.
- Поддържайте общата дължина на захранващата водопроводна тръба в рамките на 8 метра и внимавайте тръбата да не се прегъва. Ако тръбата е дълга 8 метра или повече, това може да причини проблеми при подаването на вода вследствие на налягането на оттичащата се вода.
- Инсталирайте захранващата водопроводна тръба на хладно място.

⚠ Внимание

- Свързвайте единствено към питеен водоизточник.
- За инсталиране на воден филтър вижте инструкциите.

Ако вратата на фризерното отделение е по-ниска от вратата на хладилното отделение

Регулиране на височината

Подравнете вратата като вкарате плоска отвертка в жлеба на левия винт за регулиране на височината и го завъртите по посока на часовниковата стрелка (①).

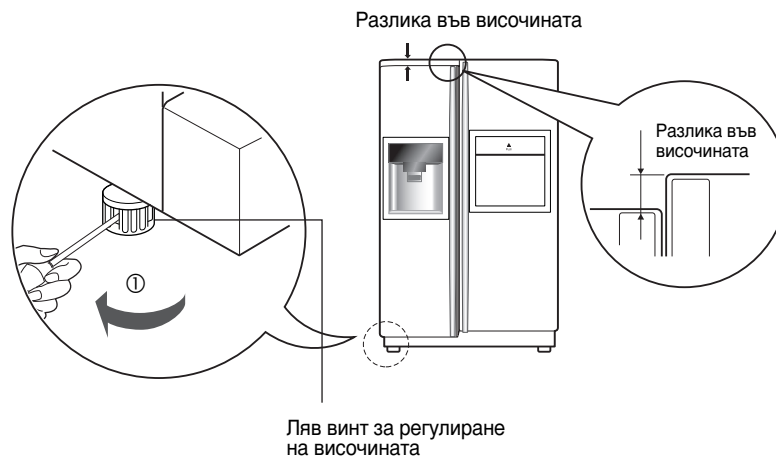

БЪЛГАРИЯ

Ако вратата на фризерното отделение е по-висока от вратата на хладилното отделение

Подравнете вратата като вкарате плоска отвертка в жлеба на десния винт за регулиране на височината и го завъртите по посока на часовниковата стрелка (①).



След подравняване на височината на вратата

След това

Вратите на хладилника трябва да се затварят гладко след издигане на предната част чрез регулиране на винта за регулиране на височината. Ако вратите не се затварят гладко, работата на хладилника може да бъде повлияна.

1. Оберете праха, който се е натрупал по време на транспортиране и почистете изцяло Вашия уред.
2. Инсталирайте останалите аксесоари, като кутията за лед, покривната изпарителна тава, и т.н., на съответните им места. Те са пакетирани заедно, за да се избегнат евентуални щети по време на транспортиране.
3. Свържете захранващия шнур (щепсел) към електрическия контакт. Не дублирайте с други уреди на един и същ контакт.

Пускане в действие

Когато Вашият хладилник е инсталиран за първи път, позволете му да се стабилизира при нормална работна температура в продължение на 2 до 3 часа, преди да го напълните с пресни или замразени храни. Ако работата бъде преустановена, изчакайте 5 минути преди повторното пускане в действие.

Регулиране на температурите и функциите

* Модел безразпределител -тип 1

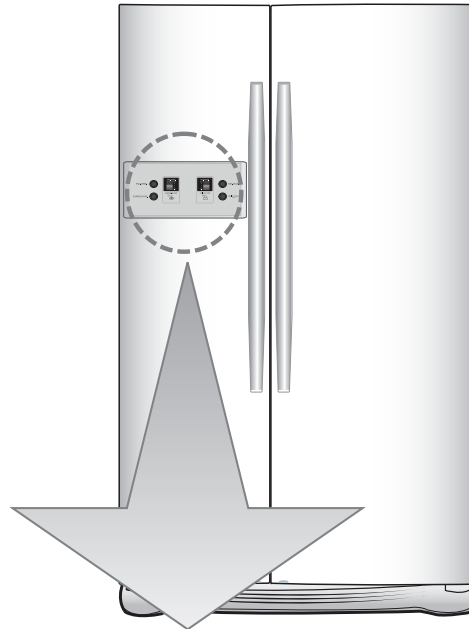

БЪЛГАРИЯ

Опция	Дисплея функция	
Тип 1		
Тип 2		
Тип 3		

ВНИМАНИЕ

- Избраният модел може да не обхваща всички опции.
- Дисплеят тип 3: контролен дисплей се обслужва чрез докосване. Прекалената влажност на дисплея може да предизвика неточно действие. Той трябва да бъде винаги сух и чист.

***Модел без разпределител - тип 2**

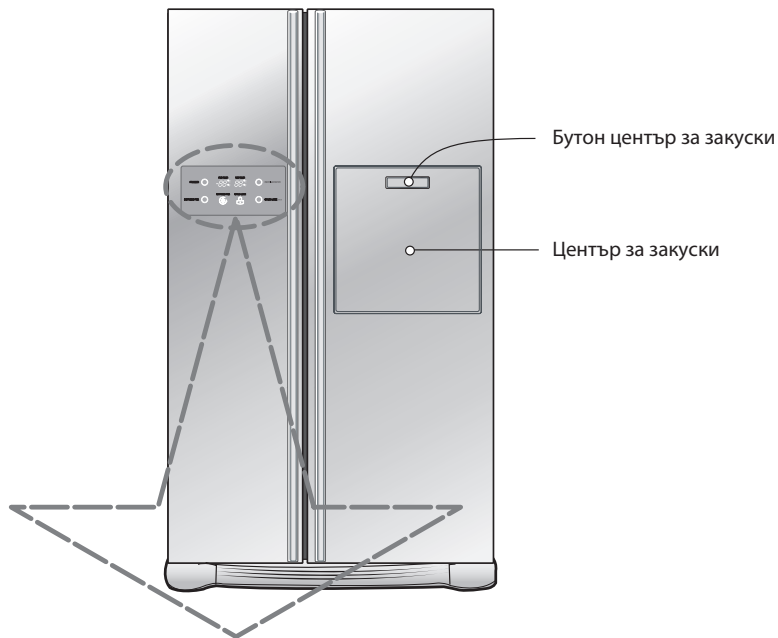

БЪЛГАРИЯ

Опция	Дисплей на функцията
Тип 1	<p>Икономичен режим на дисплея</p>
Тип 2	

ВНИМАНИЕ

• Представения модел не може да обхваща всички опции.

* Моделс разпределител -тип 1

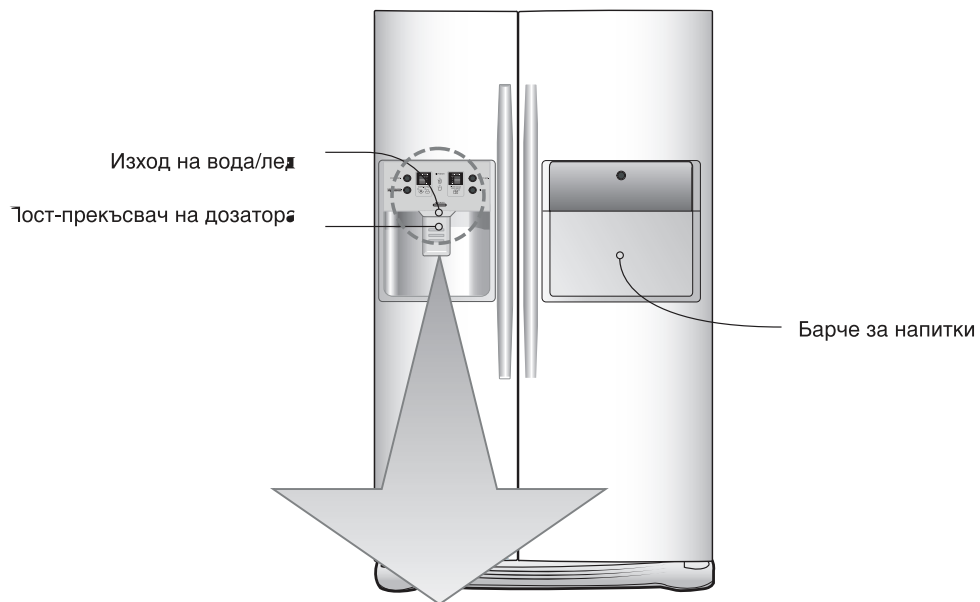

Опция	Дисплея функцията	
Тип1		
Тип2		
Тип3		
Тип4		

Temperature adjustment button for free zerocompartment.

Temperature adjustment button for refrigerator compartment.

EXPRESS FRZ. CHILD LOCK 3SECS

FILTER

Express freezer Childlock: Hold 3 sec.

Filter reset button.

Dispenser selection button

ВНИМАНИЕ

- Избраният модел може да не обхваща всички опции.
- Дисплеят за тип 3: контролен дисплей се обслужва чрез докосване. Прекалената влажност на дисплея може да предизвика неточно действие. Той трябва да бъде винаги сух и чист.

* Модел с разпределител – тип 2

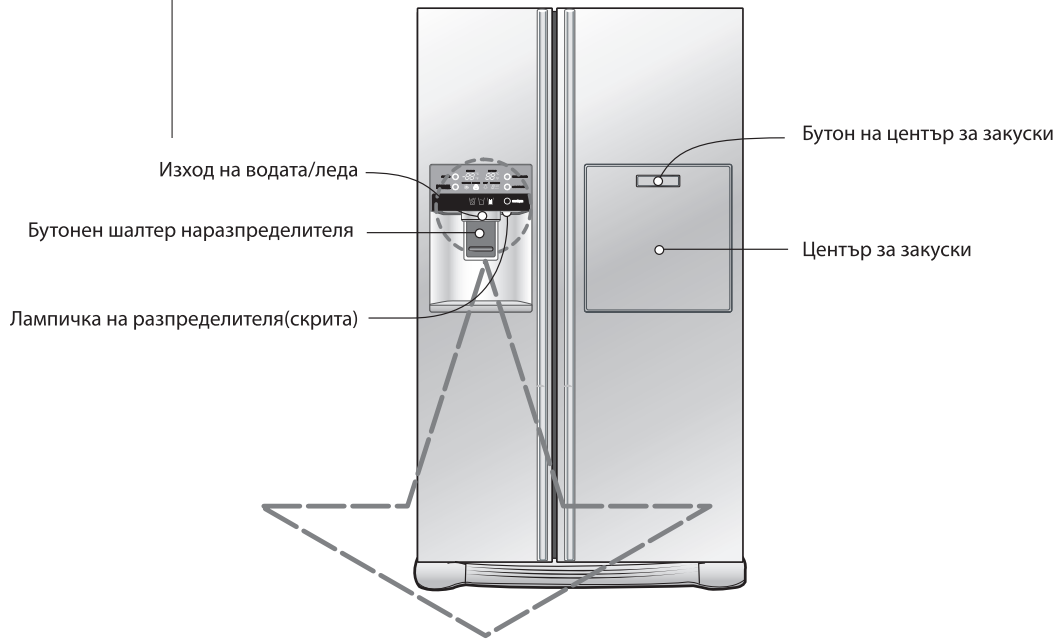

Опция	Дисплей на функцията
Тип 1	<p>Икономически режим на дисплея</p>
Тип 2	<p>Икономически режим на дисплея</p>
Тип 3	<p>Икономически режим на дисплея</p>

ВНИМАНИЕ

• Представения модел не може да обхваща всички опции.

Енергоспестяващ режим на дисплея (при някои модели)

БЪЛГАРИЯ

Тази функция пести енергията за дисплея

Натиснете едновременно бутоните FREEZER и EXPRESS FRZ. и ги задръжте за около 5 секунди, докато се чуе звуков сигнал. Всички светодиоди/дисплеи с течни кристали ще се включат, а след това ще се изключат. Когато се активира енергоспестяващият режим, дисплеят ще остане изключен до следващия път, когато вратата бъде отворена. След това той ще се включи, когато вратата бъде отворена или бъде натиснат бутон, и ще остане включен в продължение на 20 секунди след последното отваряне на вратата или избиране на бутон. За отмяна на енергоспестяващия режим натиснете едновременно бутоните FREEZER и EXPRESS FRZ и ги задръжте за около 5 секунди, докато се чуе звуков сигнал.

Можете да регулирате температурата и на фризера, и на хладилното отделение.

Регулатор на фризера

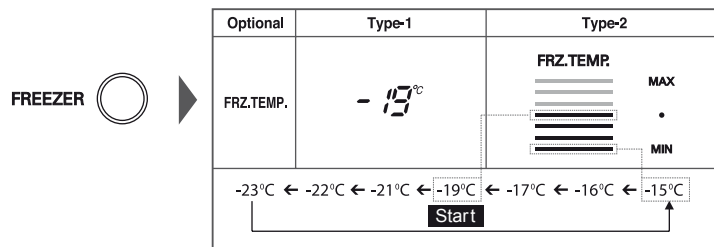

Регулатор на хладилника

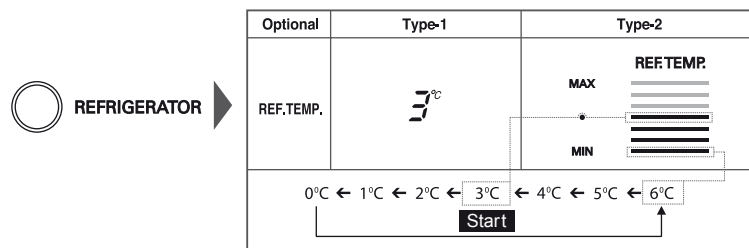

- Действителната вътрешна температура варира в зависимост от състоянието на хранителните продукти, тъй като посочената настройка на температурата е целевата температура, а не действителната температура в хладилника.
- Първоначално охлаждането в хладилника е слабо. Моля регулирайте температурата както е показано по-горе, след като сте използвали хладилника минимум 2-3 дена.

***Модел с автомат за вода - тип 3**

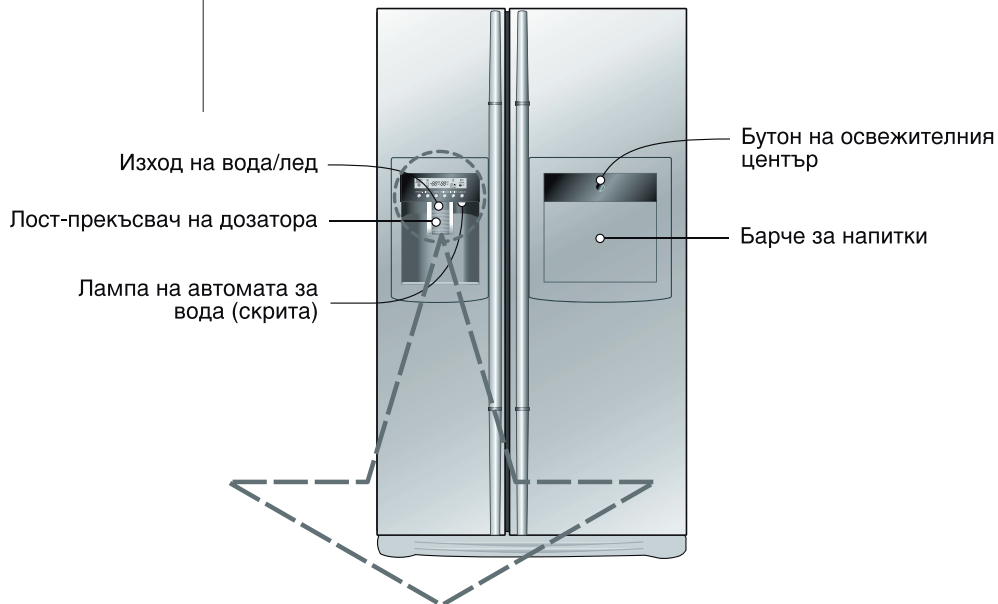

БЪЛГАРИЯ

<p>Type 1</p>		<p>Функционален дисплей</p>
<p>Type 2</p>		<p>Функционален дисплей</p>
<p>Type 3</p>		<p>Функционален дисплей</p>

ЗАБЕЛЕЖКА:

17

- Вашият модел може да не включва всички опции.
- Избършете влагата, преди да използвате бутон на дисплея, тъй като действието на бутон се базира на метода на регистрирането на докосване и той може да стане бавен или други бутони могат да се задействат, ако по повърхността на бутоната има влага.

Може да настроите температурата както на фризерното, така и на хладилното отделение.

Може да настроите температурата както на фризерното, така и на хладилното отделение.

Енергоспестяващ режим на дисплея

Тази функция задава на дисплея енергоспестяващ режим до следващото отваряне на вратата.

Натиснете бутоните FREEZER и EXPRESS FRZ. едновременно и ги задръжте за 5 секунди, докато чуete сигналния звук. Всички светодиоди ще светнат, а след това ще изгаснат. Когато енергоспестяващият режим бъде активиран, дисплеят ще остане изключен до следващото отваряне на вратата. Дисплеят ще се включи, когато вратата бъде отворена или някой бутон бъде натиснат и остане включен 20 секунди след последното отваряне на врата или натискане на бутон. За да изключите енергоспестяващия режим, натиснете бутоните FREEZER и EXPRESS FRZ. едновременно и ги задръжте за 5 секунди, докато чуete сигналния звук.

Можете да регулирате температурата на фризерното и на хладилното отделение

Настройка на температурата във фризерното отделение

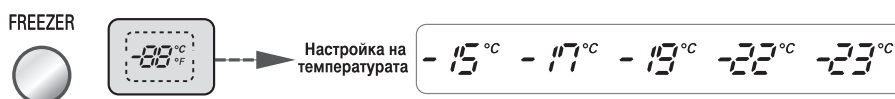

Настройка на температурата в хладилното отделение



* Всеки път, когато натискате бутон, настройката се повтаря в порядъка (Слаба) → (Среднослаба) → (Средна) → (Средносилна) → (Силна).

- Действителната вътрешна температура варира в зависимост от състоянието на храната, тъй като настроената температура е желаната температура, а не действителната температура в хладилника.
- Първоначално функцията на хладилника е слаба. Моля, настройте температурата според посоченото по-горе след използване хладилника минимум 2-3 дни.

Работа с уреда

Как да използвате автомата (при някои модели)

- Изберете една от всички опции: натрошен лед, вода или купчета лед и леко докоснете бутона с чашите или другия резервоар.

Лед на купчета

Пуснете лампичката за показване на опцията лед на купчета чрез натискане на бутона за избор.

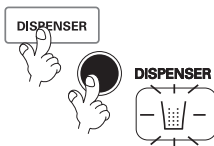

Вода

Пуснете лампичката за показване на опцията вода чрез натискане на бутона за избиране.

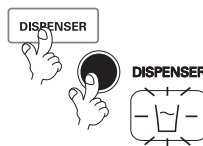

Парчета лед

Пуснете лампичката за показване на опцията натрошен лед чрез натискане на бутона за избор.

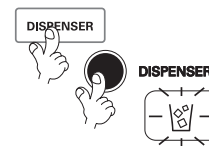

- Забележка:** Задръжте чашата си на място за няколко секунди след сипване на лед или вода, така че последните няколко капки да паднат в чашата ви, а не на пода.

Автоматичен ледогенератор (при някои модели)

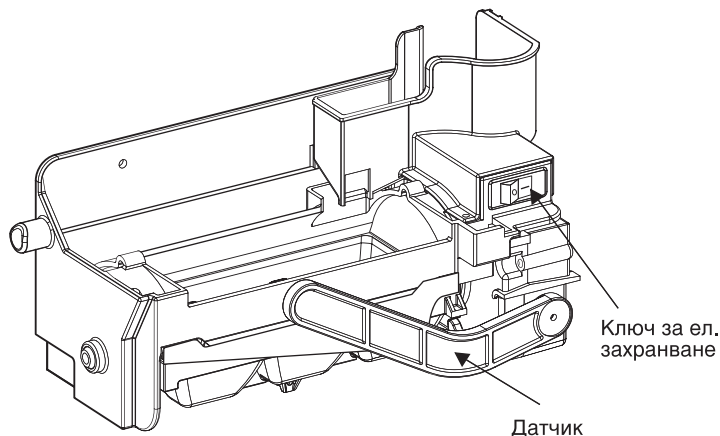

- Автоматичният ледогенератор може автоматично да произвежда по 6 кубчета лед наведнъж или 50-60 бр. на ден. Това количество може да варира в зависимост от обстоятелствата, напр. околната температура, отварянето на вратата, количеството храна във фризера и т. н.
- Производството на лед спира, когато контейнерът за лед се напълни.
- Ако не желаете да използвате автоматичния ледогенератор, изключете го, като поставите ключа за ел. захранване на OFF (изкл.). Ако отново пожелаете да използвате автоматичния ледогенератор, включете го, като поставите ключа за ел. захранване на ON (вкл.).

ЗАБЕЛЕЖКА:

- Нормално е да се чува звук от падането на кубчетата лед в контейнера за лед.

ВНИМАНИЕ

- Не пъхайте ръцете си в работещ ледогенератор. Това може да причини нараняване.

ВНИМАНИЕ

Не съхранявайте лед за по - дълъг период от две седмици.

Избор функције диспенсера

Може да се изабере сипање воде или леда.

- * Треба изабрати воду и лед у коцкицама притискајући  одговарајуће дугме.
 - * Пажљиво притиснути дугме чашом.
 - Обележена је линија за одговарајућу функцију.
 - После избацивања леда у току 5 секунди чуће се специфичан звук.
- То је звук затварања излаза за лед.

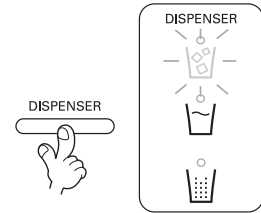

Пажња: Треба сачекати 2-3 секунде да испадну последњи комади леда или да вода отекне до краја после одвајања чаше од прекидача.



Ледомат

- Ледомат у било ком тренутку може да припреми 8 коцкица леда, дневно око 80 коцкица. Те количине могу ипак да се разликују у зависности од услова, нпр. дужине времена отварања врата фрижидера.
- Када се напуни посуда за лед, производња леда ће се аутоматски зауставити.
- Уколико се функција аутоматског прављења леда не користи, треба подесити прекидач уређаја у положај „off“ или у положај поновног избора. Пажња: функција ручног бирања је доступна само у неким моделима.

ПАЖЊА:

- Бука за време испадања леда у посуду представља нормалну појаву.

Ако автоматът за образување на лед не функционира правилно

Ако се натрупва лед

- Ако се натрупва лед, извадете буците лед од одделението за лед, разчупете ги на малки парчета, а след тоа ги поставете обратно во шкафа за съхранение на лед.
 - Когато автоматата за образување на лед произвежда прекалено малко или натрупва лед, количеството на водата, доставено на автоматата за образување на лед трябва да се настрои. Свържете се с центъра за обслужване.
- * Ако ледът не се използва често, може да се натрупа лед.

Повреда в електроснабдяването

- Лед може да попадне във фризерното отделение. Извадете одделението за лед и почистете всичкия лед, след което подсушете и поставете обратно. След като захранването е отново в исправност, опцията за разчупване на лед може да бъде избрана автоматично.



Първоначално инсталирање на уред

- За първоначално инсталирањето на хладилник, образувањето на лед във фризерното отделение отнема 12 часа.

Работа с уреда

Експресно замразяване

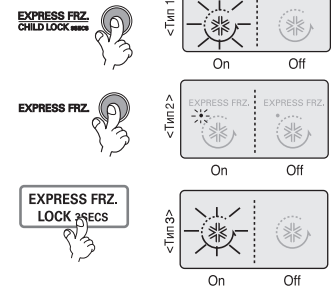

Моля изберете тази функция за незабавно замразяване.

- При всяко натискане на бутон  or  се повтаря OFF (изкл.) → ON (вкл.) → OFF (изкл.).
- Графичният знак "гстрелка" остава в състояние ON (вкл.), след като премигне 4 пъти, когато се избере Special Refrigeration On (Специално охлаждане вкл.).
- Функцията за незабавно замразяване автоматично се изключва, след като изтече зададеното време.



Заклучване

Този бутон спира действието на различни бутони

- Заклучване или освобождаване се редуват при всяко натискане на  or  повече от 3 сек.
- Ако използвате бутон [LOCK], никой от другите бутони няма да действат, докато не ги отключите.

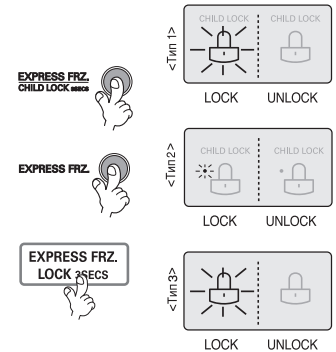

Функция на дисплея: Състояние на филтъра (цикъл на смяна на филтъра) (при някои модели)

- Има светлинен индикатор за патрона на филтъра на автомата за вода и лед.
- Водният филтър трябва да бъде сменен на всеки шест месеца.
- Индикаторът на филтъра светва, за да ви информира кога да смените филтъра.
- След смяна на филтъра натиснете и задръжте бутона на филтъра за повече от 3 сек, за да нулирате индикатора.

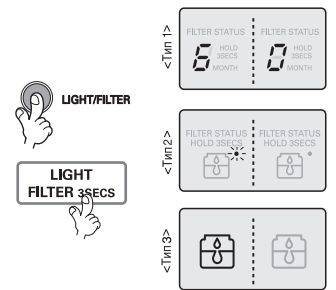

Осветление на автомата за вода (при някои модели)

Този бутон включва и изключва осветлението на автомата за вода.

- Осветлението на автомата за вода се включва или изключва с натискане на бутон Light/Filter (осветление/филтър).

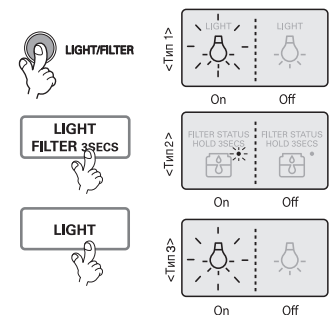

Други функции**Как се доставя лед/студена вода****Предупреждения****Предупреждение за отворена врата**

- Ако вратата на хладилника или фризера бъде оставена отворена за повече от шестдесет секунди, ще прозвучава трикратен предупредителен сигнал през интервал от 30 секунди.
- Моля свържете се с местния сервизен център, ако предупредителния сигнал продължи да звучи и след затваряне на вратата.

Функция за диагноза (откриване на повреда)

- Функцията за диагноза автоматично открива повреда, когато е налице повреда на продукта при употребата на хладилника.
- Ако продукта се повреди, той не действа при натискане на никой бутон и не се извършва нормалното обозначаване. В случай като този, не изключвайте електрозахранването, а незабавно се свържете с местния център за обслужване. Сервизният инженер се нуждае от много време докато открие повредената част в изключено състояние.

Водата се охлажда, докато се съхранява във водния резервоар в хладилното отделение, след което се изпраща до автомата.

Ледът се образува в автоматична машина за лед и се изпраща до автомата, или разделен във вид на натрошен лед или лед на кубчета.

ЗАБЕЛЕЖКА:

- Нормално е ако първоначално водата не е много студена. Ако искате по-студена вода, добавете лед в чашата.

Изхвърлете първоначално произведените след инсталиране на хладилника лед (около 20 парчета) и вода (около 7 чаши).

Първият лед и вода може да съдържат частици или миризма от захранващата водопроводна тръба или от водния резервоар. Това също се налага и ако хладилникът не е бил използван дълго време.

Дръжте децата далеч от дозатора.

Децата могат да натиснат превключвателя неправилно или да повредят лампите.

Внимавайте ледопроводът да не бъде блокирана от храна.

Ако бъде поставена храна при входа на ледопровода, ледът може да не бъде доставен.

Ледопроводът може също така да се покрие с ледена каша, ако се употребява само натрошен лед. В този случай отстранете насъбралата се ледена каша.

В никакъв случай не поставяйте кутийки или други храни в контейнера за лед, с цел по-бързото им изстудяване.

Подобни действия могат да повредят автомата за лед.

В никакъв случай не използвайте кристални чаши или фаянсови съдове за събиране на лед.

Такива чаши или контейнери могат да се счупят.

Първо поставете леда в чашата, преди да я напълните с вода или друга напитка.

Ако ледът се прибави към вече налята в чаша течност, тя може да се разлиее.

Никога не докосвайте с ръка или други инструменти отвора за лед.

Докосването може да причини счупване на част или нараняване на ръката.

Никога не махайте капака на автомата за лед.**Понякога подравнявайте повърхността, така че контейнерът за лед да се пълни догоре с лед.**

Ледът се натрупва до ръба на автомата за лед. По този начин автоматът за лед може да приеме, че контейнерът за лед е пълен и производството на лед може да бъде преустановено.

Ако започне да се подава лед с несвойствен цвят, веднага се свържете със сервизния център, като преустановите експлоатацията.**Никога не използвайте прекалено тясна или прекалено дълбока чаша.**

Ледът може да се задръсти в ледопровода и по този начин хладилникът може да се повреди.

Дръжте чашата на достатъчно разстояние от отвора за лед.

Чаша, намираща се прекалено близо до отвора, може да затрудни излизането на леда.

Кош на фризера
(частта с две
звездички)

Как се използва

Вратата на барчето за напитки може да се използва като поставка

В никакъв случай не вадете вътрешния капак на барчето за напитки

В никакъв случай не поставяйте тежки предмети върху вратата на барчето за напитки и не позволявайте на деца да увисват на нея.

Част с две звездички ** (Отнася се само за избрани модели)

- Частта с две звездички означава температурата $-12^{\circ}\text{C} \sim -18^{\circ}\text{C}$
- Храна, която се замразява за кратък период от време

Барчето за напитки (Отнася се само за някои модели)

Отворете вратата на барчето за напитки.

- Можете да достигнете до барчето за напитки, без да отваряте вратата на хладилника, и по този начин да пестите електричество.
- Когато вратата на барчето за напитки се отвори, вътрешната лампа на хладилника светва. По този начин е лесно да се разгледа съдържанието.

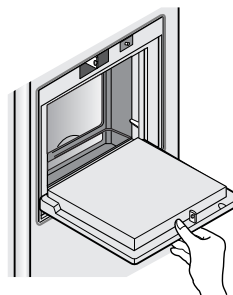

- В никакъв случай не бива да използвате вратата на барчето за напитки като поставка за рязане и трябва да я предпазвате от увреждане с остри инструменти.
- В никакъв случай не отпускате ръце върху нея и не я натискайте със сила.

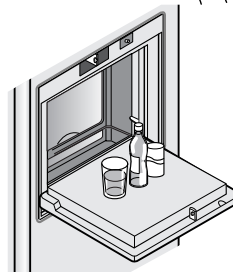

- Барчето за напитки не може да функционира нормално без капака. Само модели с вътрешен капак на контейнера.



- Не само че вратата на барчето за напитки може да се повреди, но и децата могат да се наранят.

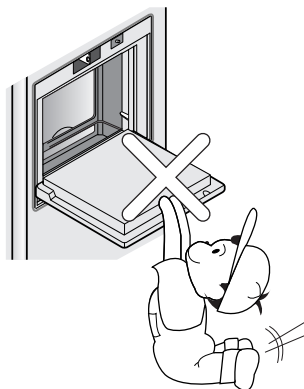

Лед и вода без тръби (Отнася се само за избрани модели)

За да използвате функцията Автоматична Ледарка или Разпределителя на Водата може да се използва вода от контейнер или от обикновени бутилки с вода без необходимостта да се свързва хладилника с тръби за вода.

Как да се направи това

Сваляне на контейнера за вода

ВАРИАНТ 1

Дръпнете дръжката и задръжте капачката на контейнера както на рисунка ①, за да го свалите ②.

ВАРИАНТ 2

Завъртете обезопасителния ключ в положение "OPEN", както е показано на ①. След това, хванете и издърпайте капачката от водния резервоар ②, за да разхлупите водния резервоар.

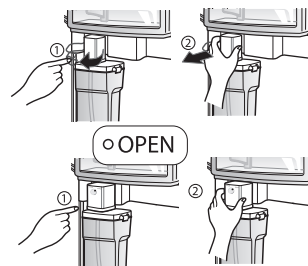

Напълване на контейнера с вода

Вдигнете закопчалките от двете страни, за да свалите капака и да напълните контейнера с вода. След това затворете капака на контейнера и закопчалките от двете страни. Налейте вода до нивото на линията (3 l)

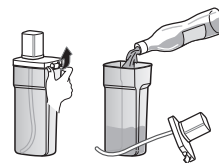

Поставяне на контейнера

ВАРИАНТ 1

Поставете съответно горната част на капачката и изпомпващата тръбичка, а след това сложете контейнера на мястото му. Блокирайте го с дръжката.

ВАРИАНТ 2

Регулирайте горната страна на капачката на водния резервоар и изравнете тръбата на помпата с центъра, силно натискайки резервоара навътре, както е показано на ③. Завъртете обезопасителния ключ в положение "CLOSE" ④.

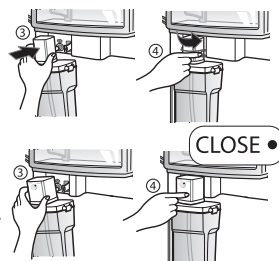

Поставяне на бутилка с вода

Капачката можете да свържете с обикновена бутилка за вода, за да я използвате вместо контейнер за вода. Завийте капачката на контейнера наляво, за да я развъртите. Отворете бутилката с вода и я свържете с капачката. Възможно е използването само на бутилки от 1,5 – 2 l (35cm). Някои видове бутилки не съответстват на капачката.

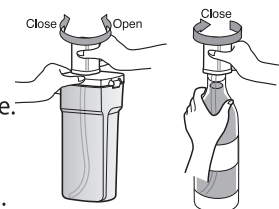

Използване на бутилка

ВНИМАНИЕ

- По време на поставянето или свалянето на контейнера за вода трябва да бъдете внимателни и да не използвате прекалена сила, за да не го повредите.
- Ако в контейнера няма вода, няма да бъде възможно използването на автоматична ледарка, нито на разпределител за вода.
- Използването на течности, различни от вода, може да предизвика проблеми с помпата.
- При ниско ниво на вода в контейнера кубчетата лед може да бъдат по-малки.
- Преди да започнете да наливате вода, добре е предварително да премахнете остатъците вода от разпределителя.
- Начинът на използване на разпределителя и ледарката е същият, както и в други популярни модели.
- Ако вместо контейнер за вода се използват бутилки, не изхвърляйте контейнера.
- Тъй като контейнера за вода може да бъде тежък, не допускайте да го вдигат деца, особено с една ръка.
- 9~10 пъти дневно може да чуете звука на работещата водна помпа.

Сгъваем рафт**Рафт (Отнася се само за някои модели)**

Можете да съхранявате по-високи предмети, като напр. съд с вместимост 1 галон или бутилки, като просто плъзнете навътре предната част на рафта, така че да застане под задната му част. За да възстановите рафта в цялостния му вид, издърпайте към себе си предната му част.

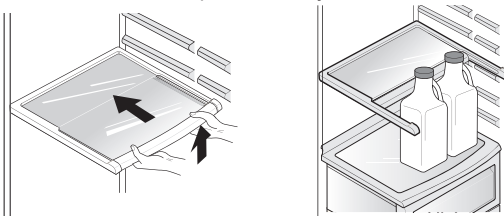
**Нагласяне на поставката за вино (Тип 1)****Поставка за вино (Отнася се само за някои модели)**

В тази поставка за вино могат да се съхраняват бутилки от едната страна. Тя може да бъде прикачена към който и да е рафт.

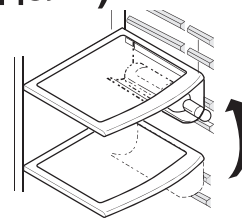

При поставяне на конзолата за вино :
Издърпайте конзолата за вино надолу, както в ②, след като сте я вкарали в страничната опорна част на рафта, както в ①, чрез повдигане нагоре, както в ①.

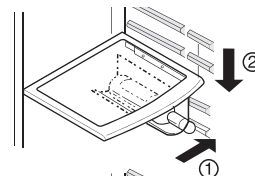

При отделяне на конзолата за вино :
Издърпайте конзолата за вино навътре, както в ④, след като я повдигнете нагоре, както в ③, като я държите.

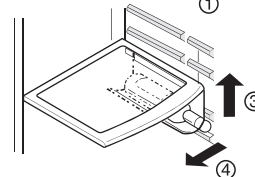
**(Тип 2)**

Бутилките могат да се съхраняват странично в тази конзола за вино.

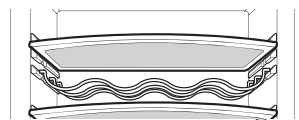
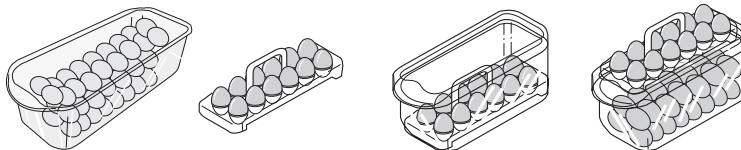
**Кутия за яйца (Отнася се само за някои модели)****ЗАБЕЛЕЖКА:**

- Никога не използвайте кутията за яйца като отделение за лед. По този начин тя може да се счупи.
- Никога не съхранявайте кутията за яйца във фризерното отделение или отделението за прясна храна.

Контрол на влажността в отделението за зеленчуци (Отнася се само за някои модели)

Влажността може да бъде контролирана посредством настройване на превключвателя за контрол на влажността наляво/надясно, когато се съхраняват зеленчуци или плодове.

Висока влажност

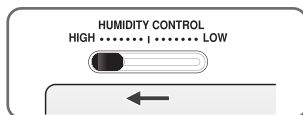

Ниска влажност

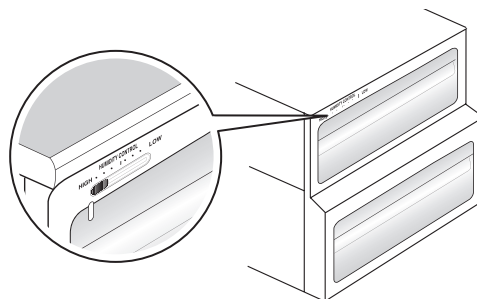
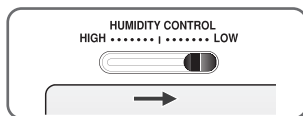

Превръщане в отделение за зеленчуци или месни продукти (Отнася се само за някои модели)

- Долното чекмедже в хладилника може да бъде превърнато в отделение за зеленчуци или месни продукти

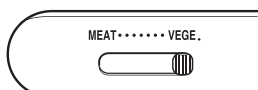

Отделение за зеленчуци

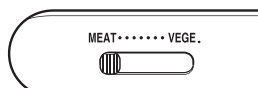

Отделение за месо

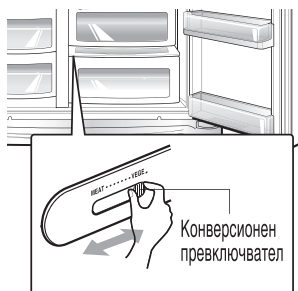

Конверсионен превключвател

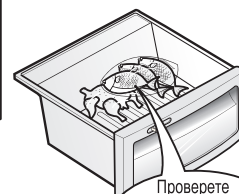

Проверете конверсионния превключвател, преди да оставите храни за съхранение.

Отделението за месо поддържа температурата на по-ниско ниво, отколкото хладилното отделение, така че месни продукти или риба могат да се запазят пресни по-дълго.

ЗАБЕЛЕЖКА

- Ако конверсионният превключвател е нагласен на отделение за месо, зеленчуците или плодовете ще замръзнат. Така, че трябва да го проверите, преди да оставите храни за съхранение.

Как се използва деодориращата система

Деодоратор (Отнася се само за някои модели)

Тази система ефективно абсорбира силни аромати, като използва оптичен катализатор. Тази система не оказва никакво влияние върху съхраняваните храни.

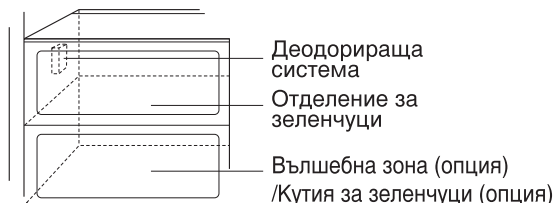

- Тъй като тя вече е инсталирана върху вентилационната тръба за подаване на студен въздух от хладилното помещение, не е необходимо отделно инсталиране.
- Моля използвайте затворени съдове за съхраняване на храни с остри миризми. В противен случай тези миризми могат да се абсорбират от останалите храни в отделението.

Как да направите това?

Свежест на вакуума (Отнася се само за избрани модели)

Помага да се запази свежестта на зеленчуците и плодовете благодарение на ефекта на вакуума, усилващ херметическото затваряне.

- Натискането на бутона предизвиква излизане на въздуха от чекмеджето и усилване на херметическото затваряне.



- Пъхнете ръката си, за да натиснете бутона горе и да го издърпате до позиция ①, а след това отворете чекмеджето ②. При затваряне на чекмеджето натискайте, докато се чуе щракване.

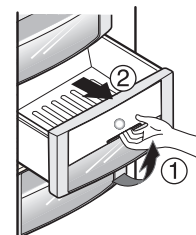

Начин на използване

Ъгъл за промяна на температурата в отделението Opti Temp (Отнася се само за избрани модели)

С натискане на бутона можете да съхранявате зеленчуци, плодове или други видове хранителни продукти, като напр. месо, което трябва да се размрази, сурова риба и т. н.



Промяна на температурата в отделението Opti Temp (Отнася се само за избрани модели)

Може да се нагласи обхвата на идеалната температура в зависимост от вида на съхраняваните продукти.

Достъпни са 3 избора на температура: -3°C , -1°C и 4°C . Зеленчуците/плодовете и съхраняваните на студено продукти изискващи поддържането на влага и месо/риба запазват по-голяма свежест в зависимост от вида на продукта.

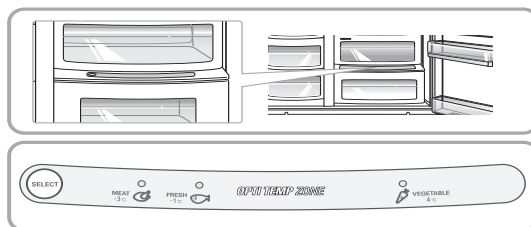

- Когато използвате Opti Temp като отделение за съхраняване на месо, ако съхранявате и зеленчуци или плодове, те могат да замръзнат
- Когато използвате Opti Temp като отделение за съхраняване на месо, съхраняваните месо или риба може да се повредят, затова месото или рибата трябва да се съхраняват във фризерното отделение
- При отваряне на вратата на хладилното отделение лампата светва в избраното състояние, а при затваряне на вратата тя загасва
- С натискане на бутона за избиране "Selection" последователно можете да избирате (Зеленчуци/плодове) → (Хладилно отделение с поддържана влажност) → (Месо).

Отделението Opti Temp (Отнася се само за избрани модели)

Демонтаж на отделението Opti Temp

- Извадете контейнера за зеленчуци.
- След това след леко повдигане на отделението Opti Temp ① вмъкнете ръката си и го извадете ②.

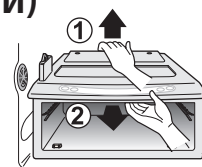

Инсталиране на отделението Opti Temp

- Нагласете отделението Opti Temp на рафта ① и внимателно го вмъкнете ②.
- Прекалено голямата сила може да предизвика повреда на частите.

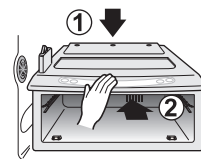

Разполагане на хранителните продукти

(Вж. раздел "Основни части")

Поставка завино

За съхраняване на вино.

Чекмедже за закуски

За съхраняване на дребни хранителни продукти като хляб, закуски и др.

Рафт на фризерното отделение

За съхраняване на различни замразени храни, като меса, риба, сладолед, замразени закуски и др.

Конзола на вратата на фризерното отделение

- За съхраняване на малки пакети замразени храни.
- Възможно е температурата да се покачва, когато се отваря вратата. Да не се съхраняват дълготрайни храни, като сладолед и др.

Чекмедже на фризерното отделение

- За съхраняване на меса, риба, пилета и др., след като са били увити в тънко фолио.
- Пакетите да се съхраняват подсушени.

Отделение за млечни продукти

За съхраняване на млечни продукти като масло, сирене и др.

Кутия за яйца

Поставяйте тази кутия за яйца на правилното място.

Барче за напитки

За съхраняване на често употребявани хранителни продукти, като напитки и др.

Рафт на хладилното отделение

За съхраняване на леки допълнителни блюда или други хранителни продукти на подходящо разстояние.

Конзола на вратата на хладилното отделение

За съхраняване на малки пакетирани храни или напитки, като мляко, сок, бира и др.

Чекмедже за зеленчуци

За съхраняване на плодове или зеленчуци.

Конвертируемо отделение зеленчуци/месни продукти

За съхраняване на зеленчуци, плодове, месо за размразяване, сурова риба и др. Нагласете конверсионния превключвател според нуждите. Проверете конверсионния превключвател, преди да оставите храни за съхранение.

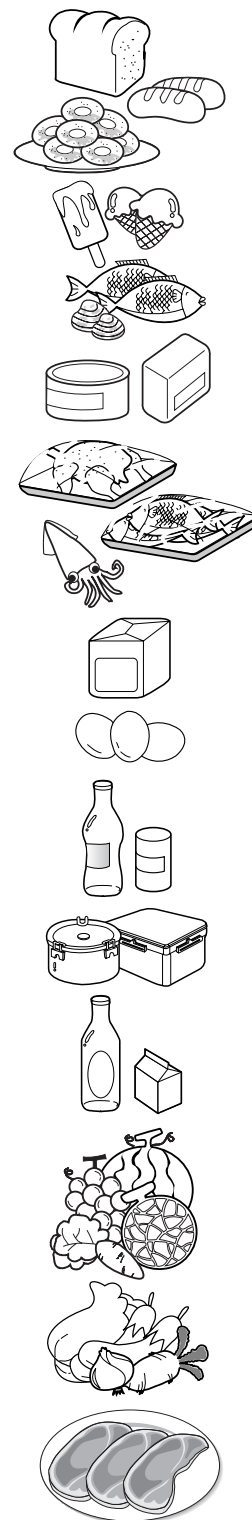

Съхраняване на хранителни продукти

Фризерно отделение

- Съхранявайте прясна храна в хладилното отделение. Начинът на замразяване и размразяване на храната е важен фактор за поддържането на свежестта и вкуса ѝ.
- Не съхранявайте хранителни продукти, които лесно се повреждат при ниска температура, като банани и пъпеши.
- Оставете горещите храни да се охладят, преди да ги поставите в хладилника. Поставянето на гореща храна в хладилника може да повреди другите хранителни продукти, а освен това води и до по-големи сметки за електроенергия.
- Когато съхранявате храна, увивайте я в полиетиленово фолио или използвайте съд с капак. Това предотвратява изпаряването на влагата и спомага храната да запази вкуса и хранителните си качества.
- Не запушвайте отворите за циркулиране на въздуха с хранителни продукти. Равномерната циркулация на студения въздух поддържа температурата в хладилника еднаква.
- Не отваряйте често вратата. Отварянето на вратата позволява в хладилника да влиза топъл въздух и предизвиква повишаване на температурата.
- Не дръжте прекалено много хранителни продукти в конзолите на вратата, тъй като това може да пречи на вратата да се затваря добре.
- Не дръжте бутилки във фризера - те могат да се счупят при замразяване.
- Не замразявайте повторно храна, която е била размразена. То води до загуба на вкус и хранителност.
- Когато съхранявате продукти като сладолед по-дълго време, поставяйте ги на полицата, а не на конзолите на вратата.
- Не пипайте замразените храни и съдове, особено металните, с мокри ръце и не поставяйте стъклени изделия във фризерното отделение.
- В противен случай може да получите измръзвания, а стъклените съдове могат да се счупят, когато съдържанието им замръзне, и така да ви наранят.

Хладилно отделение

- Избягвайте поставянето на влажни храни дълбоко навътре по полиците. Те могат да замръзнат при прекия контакт с охладения въздух.
- Винаги почиствайте храната преди охлаждане. Зеленчуците и плодовете трябва да са измити и избърсани, а пакетираната храна почистена, за да се предпазят съседните продукти от разваляне.
- При съхранение на яйца по рафта или кутията за яйца те трябва да са пресни и винаги в изправено положение, което ги поддържа пресни по-дълго време.

Забележка

- Ако вашият хладилник е поставен на топло и влажно място, ако често отваряте вратата му или ако в него сте поставили много зеленчуци, в него може да се образува конденз, който не оказва влияние върху работата на уреда. Избърсвайте конденза със сух парцал.

Съвети за енергоспестяване

- Моля не оставайте вратата отворена дълго време, затворете я възможно най-бързо.
- Не съветваме да поставяте прекалено много храна. Трябва да остане достатъчно пространство за свободно циркулиране на студения въздух.
- Не задавайте по-ниска температура от нужната за хладилника-фризер. Не поставяйте храна близо датчика за температурата.
- Оставете топлата храна да се изстуди преди да съхранявате. Поставянето на топла храна в хладилника-фризер може да развали другата храна и да доведе до по-високи сметки за електричество.
- Не блокирайте вентилационните отвори с храни. Редовната циркулация на студения въздух държи равномерна температура на хладилника-фризер.
- Не отваряйте често вратата. Отварянето на вратата позволява навлизането на топъл въздух в хладилника-фризер и води до повишаване на температурата.

Как се разглобяват частите

ЗАБЕЛЕЖКА

- Разглобяването се извършва в обратна последователност на сглобяването. Уверете се, че сте изключили захранването преди разглобяване или сглобяване. В никакъв случай не прилагайте прекомерна сила за разглобяване на частите. Частите могат да се повредят.

Лампа на фризерното отделение

Откачете лампата, като я издърпате навън (③), докато леко побутвате (①) и въртите (②) капака на лампата. Завъртете крушката обратно на часовниковата стрелка. Използва се крушка за хладилник от максимум 40 W, която може да се закупи от всеки сервизен център.

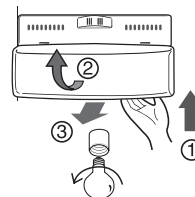

Лампа в хладилното отделение

За да махнете капака на лампата, натиснете издатината под капака на лампата напред и след това го издърпайте навън. Завъртете крушката обратно на часовниковата стрелка. Използва се крушка за хладилник от максимум 40 W, която може да се закупи от всеки сервизен център.

ЗАБЕЛЕЖКА

- Не всички крушки са подходящи за вашия хладилник. Трябва да смените крушката с такава със същия размер, форма и мощност.
- Лампичките на автомата за вода са светодиоди, които не могат да се сменят.

Рафт във фризерното отделение

За да извадите рафта от отделениято, бутнете рафта наляво (②), повдигнете леко лявата му част (①), повдигнете дясната му част (③) и го извадете.

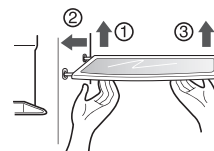

Конзола и подставка на вратата

Повдигнете конзолата на вратата, като я хванете за двете страни (①) и я извадете в посока (②).

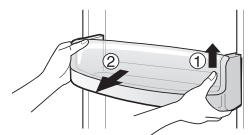

Контейнер за лед

Хванете контейнера за лед, както е показано на фигурата вдясно, и го издърпайте (②), като леко го повдигнете (①).

- Не разглобявайте контейнера за лед, ако не е необходимо.
- Използвайте и двете си ръце за сваляне на контейнера за лед, за да не го изпуснете.

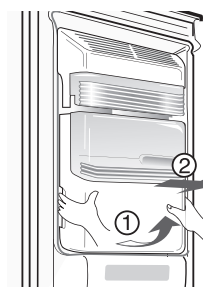

След използване на дозатора

Колекторът за вода няма функция за автоматично оттичане. Трябва да го почиствате редовно.

Свалете капака, като издърпате предната страна на капака на колектора за вода, и го подсушете с парцал.

Издърпайте капака до крайно предно положение (①) и леко издърпайте нагоре задния край на капака (②), за да го извадите навън.

(③) Почистете дъното и капака със сух парцал.

ВАРИАНТ 1

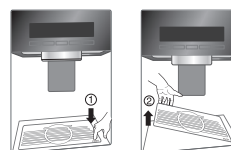

ВАРИАНТ 2

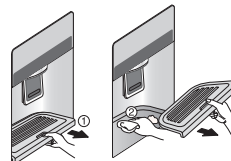

Барче за напитки

(Отнася се само за избрани модели)

- Отделете кутията (1) нагоре.
- Отделете горната конзола от освежителния център и след това издърпайте капака (2) на освежителния център.
- Освежителният център може да се извади чрез издърпване нагоре.



ЗАБЕЛЕЖКА

- Когато разглобявате отделението за зеленчуци, чекмеджето за закуски и капака на барчето за напитки, трябва да махнете компонентите от вратата на хладилника.

Капак на отделението за зеленчуци

- За да махнете капака на отделението за зеленчуци, издърпайте отделението за зеленчуци леко напред (1), повдигнете предната част на капака му, както е показано на (2) и го извадете.

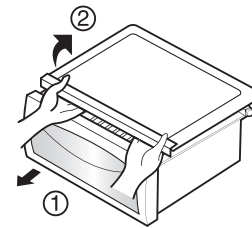

Свежестта на вакуума

(Отнася се само за избрани модели)

За да извадите кутията на функцията Свежестта на Вакуума трябва първо да извадите чекмеджето, а след това ① да хванете кутията с двете си ръце и да я издърпате нагоре, както е посочено на рисунката, след което ② да я издърпате напред.

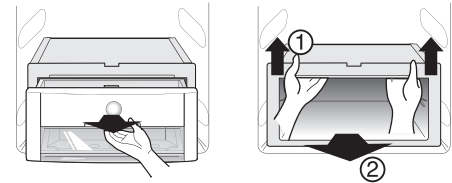

Додатни простор (Space plus)

(Отнася се само за избрани модели)

Подигните «space plus» (1) и извадите у правцу (2).

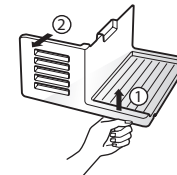

Посуда за лед

(Отнася се само за избрани модели)

Ухватите посуда за лед на начин који се види на цртежу и извадите је (2) подижући мало увис (1).

- Не препоручује се демонтирање посуде за лед осим ако то није заиста неопходно.
- Држите посуду за лед са обе руке да је не бисте испустили за време вађења
- Ако посуда за лед не улази у вођицу, окрените мало покретни део.

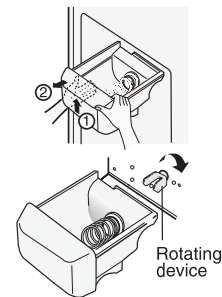

Ледомат

Уколико дође до дуже паузе у коришћењу или уколико се не користи функција прављења леда, искључите уређај за прављење коцкица леда после вађења «space plus»-а. Када лед буде потребан, укључите уређај за прављење коцкица леда.

Отпуски**Спиране на тока****Ако се премествате****Антикондензационна тръба****Разбиране на звуците, които може да чуете****Обща информация**

За период на един среден отпуск, може би е най-добре да оставите хладилника включен. Поставете продуктите, които могат да се замразяват, във фризера. Когато възнамерявате да отсъствате по-дълго време, извадете всички хранителни продукти, извадете захранващия кабел, почистете вътрешността основно и оставете двете врати ОТВОРЕНИ, за да не се образуват миризми. Ако токът спре за 1-2 часа, това няма да повреди съхранените хранителни продукти. Опитайте се да не отваряте и затваряте твърде често вратата. Извадете хранителните продукти от хладилника и здраво прикрепете с тиксо подвижните части. Завийте винтовете за нивелиране докрай, преди да местите хладилника, за да ги предпазите от повреждане. Особено след инсталиране или когато околната температура е висока, хладилникът може да бъде топъл на пипане, което е напълно нормално. Не се безпокойте! Това се дължи на антикондензационната тръба, по която тече горещ хладилен агент за предпазване на "изпотяване" по външната стена на шкафа. **Вашият хладилник може да издава звуци, които вашият стар хладилник не е издавал. Тъй като звуците сега са нови за Вас, може да сте притеснени за тях. Повечето от новите звуци са нормални. Твърди повърхности като подът, стените и шкафите, могат да направят звуците да звучат по-силно от описаните видове в действителност. Следват звуците и причините, които могат да ги предизвикат:**

- Таймерът за размразяване ще щракне веднъж, когато автоматичният цикъл на размразяване започва и свършва. Управлението на термостата (или управлението на хладилника, в зависимост от модела) също ще щракне, когато се включва и изключва цикъл.
- Тракащи шумове може да идват от потока на охладителната течност, водопровода или артикули съхранявани отгоре на хладилника.
- Вашият хладилник е предназначен да работи по-ефикасно, за да държи вашата храна при желаната температура. Високо ефективният компресор може да накара вашия хладилник да работи по-дълго от старият Ви хладилник, и може да чуете пулсиране или звук с висок тон.
- Може да чуете мотора на дифузора на вентилатора, който циркулира въздуха в хладилника и отделенията на фризера.
- При приключването на всеки цикъл, може да чуете бълбукащ звук поради преминаването на охладителната течност в хладилника. Свиването също причинява пукащ звук и разширяването на вътрешните стени може да издава пукащ звук.
- Капането на вода върху нагревателното устройство на системата за размразяване по време на цикъл на размразяване може да причини цвърчащ звук.
- Може да чуете въздух, който се форсира над кондензатора от вентилатора на кондензатора.
- Може да чуете преминаването на вода в дренажната подложка по време на цикъл на размразяване.

Почистване

Важно е хладилникът да се поддържа чист, за да се избегнат нежелани миризми. Разлята храна трябва да се избърсва незабавно, защото, ако се остави, може да се окисли и да оцвети пластмасовите повърхности. Използвайте хладък разтвор на мек сапун или препарат за миене на чинии за почистване на трайното покритие на Вашия хладилник. Избършете с чист влажен парцал и после подсушете. Препоръчва се редовно почистване. Измийте всички отделения с разтвор на хлебна сода или мек препарат за миене на чинии и топла вода. Изплакнете и подсушете. Проверявайте дали захранващият кабел не е повреден, дали щепселът не е прегрял и дали е включен добре в контакта. Изтегляйте захранващия кабел от контакта преди почистване в близост на електрическите части (лампи, ключове, регулатори и пр.) Обирайте влагата с гъба или парцал, за да не проникне вода или друга течност в някоя електрическа част и да предизвика електрически удар. Не използвайте запалителни или токсични почистващи препарати. В никакъв случай не използвайте металически шкурки, четки, груби абразивни повърхности или силни основни разтвори по коя да е повърхност. Не докосвайте замразени повърхности с мокри или влажни ръце, защото влажните предмети залепват по към силно охладените повърхности.

Почистване отвън**Почистване отвътре След почистване****Внимание**

Отстраняване на неизправности

Преди да се обадите в сервиза, проверете този списък. Това може да ви спести време и средства. Този списък съдържа общи случаи, които не са резултат от фабричен дефект на уреда или от използване на дефектни материали за производството му.

Проблем	Възможна причина	Решение
Работа на хладилника		
Компресорът на хладилника не работи	Хладилникът е изключен от контролния бутон.	Нагласете контролния бутон на хладилника. Виж 'Пускане в действие'
	Хладилникът е в режим на размразяване.	Това е нормално за хладилник с напълно автоматично размразяване. Режимът на размразяване се изпълнява периодично.
	Щепселът може да е изваден от контакта.	Включете щепсела добре в контакта.
	Токът е спрял. Проверете дали лампите у вас светят.	Обадете се на електрическата компания.
Хладилникът работи прекалено дълго или прекалено много	Хладилникът е по-голям от този, който сте притежавали преди това.	Това е нормално. По-големите и по-ефективни уреди работят по-дълго при тези условия.
	Стаята или времето навън е горещо.	При тези условия е нормално хладилникът да работи по-дълго.
	Хладилникът е бил наскоро изключен за продължителен период от време.	На хладилника са нужни няколко часа, за да се охлади изцяло.
	Наскоро са били поставени за съхранение големи количества топла или гореща храна.	Топлата храна кара хладилника да работи по-дълго, докато не бъде постигната желаната температура.
	Вратите са били отворени прекалено често или за прекалено дълго време.	Топлият въздух, който прониква в хладилника го кара да работи по-дълго. Отваряйте по-рядко вратата.
	Вратата на хладилника или фризера може да е оставена леко откритата.	Уверете се, че хладилникът е нивелиран. Для холодильника € нормальним мати невеликий крен назад. Отстранете храни и съдове, които пречат на вратата да се затвори. Виж раздел "Неизправности: ОТВАРЯНЕ/ЗАТВАРЯНЕ на вратите".
	Хладилникът е нагласен на прекалено ниска температура.	Настройте температурата на хладилника на по-висока стойност, докато температурата на хладилника не стане задоволителна.
	Уплътнителя на хладилника или фризера е мръсен, износен, напукан или зле нагласен.	Почистете или подменете уплътнителя. Неплътни места в уплътнението на вратата карат хладилника да работи по-дълго, за да поддържа нужните температури.

Проблем	Възможна причина	Решение
Компресорът на хладилника не работи	Термостатът поддържа хладилника на постоянна температура.	Това е нормално. Хладилникът се включва и изключва, за да поддържа температурата постоянна.
Температурите са прекалено ниски		
Температурата във фризера е прекалено ниска, но температурата на хладилника е задоволителна.	Температурата на фризера е нагласена прекалено ниско.	Настройте температурата на фризера на по-висока стойност, докато температурата на фризера не стане задоволителна.
Температурата във хладилника е прекалено ниска, но температурата на фризера е задоволителна.	Температура на хладилника е нагласена прекалено ниско.	Настройте температурата на хладилника на по-висока стойност.
Храната, съхранявана в чекмеджетата, замръзва.	Температурата на хладилника е нагласена прекалено ниско.	Виж горното решение.
Месото, съхранявано в чекмеджето за прясно месо, замръзва.	Месото трябва да се съхранява при температура малко под точката на замръзване на водата (32°F, 0°C), за да се запази прясно максимално дълго време.	Нормално е да се образуват ледени кристали поради съдържанието на влага в месото.
Температурите са прекалено високи		
Температурите в хладилника или фризера са прекалено високи.	Температурата на фризера е нагласена прекалено високо.	Настройте температурата на фризера или хладилника на по-ниска стойност, докато температурата на фризера или хладилника не стане задоволителна.
	Температурата на хладилника е нагласена прекалено високо. Температурата на хладилника оказва определено влияние върху температурата на фризера.	Настройте температурата на фризера на по-ниска стойност, докато температурата на фризера или хладилника не стане задоволителна.
	Вратите се отварят прекалено често или за прекалено дълго време.	Топъл въздух прониква в хладилника/фризера, когато вратата се отваря. Отваряйте по-рядко вратата.
	Вратата е леко откряната.	Затворете вратата плътно.
	Наскоро са били поставени за съхранение големи количества топла или гореща храна.	Изчакайте, докато хладилникът или фризерът успее да достигне избраната температура.
	Хладилникът е бил наскоро изключен за продължителен период от време.	На хладилника са нужни няколко часа, за да се охлади изцяло.
Температурата във хладилника е прекалено висока, но температурата на фризера е задоволителна.	Температурата на хладилника е нагласена прекалено високо.	Настройте температурата на хладилника на по-ниска стойност.

Проблем	Възможна причина	Решение
Несвойствени звуци и шумове		
По-високи нива на звука, когато хладилникът е включен.	Днешните хладилници имат повишен капацитет за съхраняване и поддържат по-равни температури.	Нормално е нивата на звука да са по-високи.
По-високи нива на звука, когато е включен компресора.	Хладилникът работи при по-високи налягания по време на стартиране на цикъла на включване.	Това е нормално. Звукът ще се изравни с работата на хладилника.
Вибрации или тракане.	Подът е неравен или подпада. Хладилникът се клати на пода, когато е леко побутнат.	Уверете се, че подът е равен и стабилен и може да издържа тежестта на хладилника.
	Предмети, поставени върху хладилника, вибрират.	Махнете предметите.
	Чинии вибрират върху рафтове в хладилника.	Нормално е за чиниите леко да вибрират. Преместете леко чиниите. Уверете се, че хладилникът е подравнен и стои стабилно на пода. Для холодильника € нормальним мати невеликий крен назад.
	Хладилникът се допира до стените или до шкафове.	Преместете хладилника така, че да не се допира до стената или шкафовете.
Вода/влага/лед във вътрешността на хладилника		
По вътрешните стени на хладилника се събира влага.	Времето е топло и влажно, което увеличава темпа на формиране на скреж и вътрешно "потене."	Това е нормално.
	Вратата е леко открената.	Виж секция "Неизправности: Отваряне/затваряне на вратите"
	Вратата се отваря прекалено често или прекалено дълго.	Отваряйте вратата по-рядко.
Вода/влага/лед отвън по хладилника		
От външната страна на хладилника или между вратите се събира влага.	Времето е влажно.	Това е нормално във влажно време. Когато влажността се понижи, влагата би следвало да изчезне.
	Вратата е леко открената, позволявайки на студения въздух от вътрешността на хладилника да се среща с топъл въздух отвън.	Затворете вратата плътно.

Проблем	Възможна причина	Решение
Миризми в хладилника	Вътрешността трябва да се почисти.	Почистете вътрешността с гъба, топла вода и хлебна сода.
	Храна със силна миризма в хладилника.	Покрийте храната изцяло.
	Някои съдове и опаковъчни материали издават миризми.	Използвайте различен съд или вид опаковъчен материал.
Отваряне/затваряне на вратите/чекмеджетата		
Вратата(вратите) не се затварят.	Пакет с храна държи вратата отворена.	Преместете пакетите, които пречат на вратата да се затвори.
	Вратата е била затворена прекалено силно, карайки другата врата леко да се отвори.	Затворете внимателно и двете врати.
	Хладилникът не е нивелиран. Той се клати върху пода, когато е леко побутнат.	Нивелиращите винтове трябва да се регулират.
	Подът е неравен или поддава. Хладилникът се клати върху пода, когато е леко побутнат.	Уверете се, че подът е равен и стабилен и може да издържа тежестта на хладилника. Свържете се с дърводелец, който да коригира неравностите по пода. Для холодильника є нормальним мати невеликий крен назад.
	Хладилникът се докосва до стена или шкафове.	Преместете хладилника.
Чекмеджетата се движат трудно.	Храна се допира до рафта в горната част на чекмеджето.	Дръжте по-малко храна в чекмеджето.
	Жлебовете, по които се плъзга чекмеджето, са мръсни.	Почистете чекмеджето и жлебовете.
Дозатор		
Дозаторът не подава лед.	Контейнерът за лед е празен.	Когато първата партида лед падне в контейнера за лед, дозаторът би трябвало да започне да работи.
	Температурата на фризера е нагласена прекалено високо.	Нагласете температурата на фризера на по-ниска стойност, така че да могат да се произвеждат ледени кубчета. Когато първата партида лед падне в контейнера за лед, дозаторът би трябвало да започне да работи.
	Кранът на домашната водопроводна инсталация не е отворен.	Отворете крана на домашната водопроводна инсталация и оставете достатъчно време за образуване на леда. Когато ледът се произведе, дозаторът би трябвало да заработи.
	Вратата на хладилника или фризера не е затворена.	Уверете се, че и двете врати са затворени.

Проблем	Възможна причина	Решение
Дозаторът не подава лед.	Лед се е топил и замръзвал около шнека поради нередовна употреба, температурни колебания и/или спирания на тока.	Махнете контейнера за лед и разтопете съдържанието му. Почистете контейнера, изсушете го и го поставете обратно на мястото му. Когато се образува лед, дозаторът би трябвало да заработи.
Дозаторът за лед е задръстен.	Кубчета лед са се задръстили между ръчката на автомата за лед и гърба на контейнера.	Отстранете кубчетата лед, които задръстват дозатора.
	Кубчета лед са замръзнали слепени заедно.	Използвайте дозатора по-често, така че кубчетата да не замръзват слепени заедно.
	В дозатора са били използвани кубчета лед, които са били закупени или направени по някакъв друг начин.	С дозатора трябва да се използват само кубчета лед, произведени от автомата за лед.
Дозаторът не подава вода.	Кранът на домашната водопроводна инсталация не е отворен. Виж неизправност "Автоматът за лед не произвежда лед."	Отворете крана на домашната водопроводна инсталация.
	Вратата на хладилника или фризера не е затворена.	Уверете се, че и двете врати са затворени.
Водата има странен вкус и/или мирис.	Водата е стояла в резервоара прекалено дълго.	Източете и излейте 7 чаши вода, за да опресните наличността. Източете и излейте още 7 чаши, за да изплакнете резервоара напълно.
	Уредът не е правилно свързан с тръбата за студена вода.	Свържете уреда с тръбата за студена вода, която доставя вода до кухненското кранче.
Звук на падащ лед.	Този звук се получава обикновено когато произведеният автоматично лед пада в контейнера за лед. Обемът може да варира в зависимост от местоположението на хладилника.	
Звук на течаща вода.	Този звук се получава обикновено когато автоматът за лед се зарежда с вода, след изпразване на произведения автоматично лед.	
Други На дисплея вдображається «OFF» (ВИМК.)	Моля прочетете внимателно "Автомат за лед и дозатор" в настоящото ръководство. Автоматику хладилника перемкнато у режим «Demo» або «Demonstration Mode», який використовується, насамперед, у крамницях для демонстрації можливостей побутової техніки покупцям. У демонстраційному режимі система охолодження вимкнена, натомість тільки лампочки та дисплей працюють у нормальному режимі. Щоб вимкнути режим демонстрації, відкрийте дверцята, натисніть і утримайте одночасно кнопки «EXPRESS FRZ.» (Експрес-заморожування) і «REF. TEMP» (Базова температура) на протязі 5 секунд. При цьому на дисплеї відобразиться значення температури, завдане до того, як хладилник було переведене у режим демонстрації.	



Изхвърляне на вашия стар уред

1. Когато този символ на задраскана кофа за боклук е поставен върху дадено изделие, това означава, че изделието попада под разпоредбите на Европейска директива 2002/96/ЕО.
2. Всички електрически и електронни изделия трябва да се изхвърлят отделно от битовите отпадъци, в определени за целта съоръжения, посочени от държавните или местните органи.
3. Правилното изхвърляне на вашия уред ще помогне за предотвратяване на възможни негативни последици за околната среда и човешкото здраве.
4. За по-подробна информация за изхвърлянето на вашия стар уред се обърнете към вашата община, службите за събиране на отпадъци или магазина, откъдето сте купили своя уред.

Този продукт съдържа флуорирани парникови газове, включени в Протокола от Киото.

Информация за флуорирани парникови газове, използвани като хладилни агенти в този хладилник.

Химическо наименование	Състав на газовете	Общо GWP (kgCO ₂ -eq)
R-134a	100% HFC-134a	1300