

## دفترچه راهنمای تلویزیون پلاسما

لطفاً پیش از استفاده، این دفترچه راهنما را به دقت مطالعه کرده  
و آن را برای استفاده های بعدی نگهدارید.

- قبل از استفاده از تلویزیون لطفاً احتیاط های ایمنی را مطالعه کنید.
- شکل های نشان داده شده در این دفترچه ممکن است با دستگاه شما کمی تفاوت داشته باشد.

⚠️ **اخطار** چنانچه پیام های اخطار را نادیده بگیرید در معرض آسیب، سانحه یا مرگ هستید.  
 ⚠️ **هشدار** چنانچه این پیام های هشدار را نادیده بگیرید در معرض آسیب بوده یا ضایعه خواهید بود.

### احتیاط در نصب دستگاه

#### ⚠️ اخطار

دستگاه را از منابع حرارتی نظیر گرمکن های برقی دور نگه دارید.  
 - امکان شوک الکتریکی، آتش سوزی، خرابی یا تغییر شکل دستگاه وجود دارد.



از استفاده دستگاه در محل های مرطوب نظیر حمام یا نظیر آن خودداری نمایید.  
 - این امر منجر به آتش سوزی یا شوک برقی می شود.



در صورت احساس دود یا بو یا شنیدن صدای عجیب دو شاخه دستگاه را از برق بیرون کشیده و با مرکز خدمات تماس بگیرید.  
 - چنانچه بدون رعایت موارد مناسب به استفاده از دستگاه ادامه دهید احتمال شوک الکتریکی یا آتش سوزی وجود دارد.



#### ⚠️ اخطار

دستگاه را در محل هموار و ثابتی که احتمال سقوط در آن وجود ندارد نصب کنید.  
 - در صورت سقوط دستگاه احتمال آسیب شما و خرابی آن وجود دارد.



دستگاه را از نور مستقیم آفتاب دور نگه دارید.  
 - احتمال آسیب دستگاه وجود دارد.



دستگاه را در محل های بسته نظیر کتابخانه یا کابینت قرار ندهید.  
 - دستگاه نیاز به تهویه دارد.



### اخطارهای مربوط به جریان برق

#### ⚠️ اخطار

دستگاه را به پریزی که دارای اتصال زمین است وصل کنید.  
 - با دستان خیس دو شاخه را لمس نکنید.



بعلاوه در صورت خیس یا کثیف بودن دو شاخه ابتدا کاملاً گرد و غبار یا آب را پاک کنید.  
 - ممکن است در اثر رطوبت اضافه دچار برق گرفتگی شوید.



در هنگام رعد و برق یا صاعقه دوشاخه برق یا کابل آنتن را بیرون بکشید.  
 - چرا که احتمال شوک الکتریکی وجود دارد.



#### ⚠️ اخطار

مراقب باشید تا سیم برق از ضایعات فیزیکی نظیر تا شدن، له شدن، ماندن در لای درب بسته یا قرار گرفتن در زیر یا محافظت نشود.  
 توجه ویژه ای به دو شاخه ها، پریزهای برق و محل وجود سیم دستگاه های برقی داشته باشید.

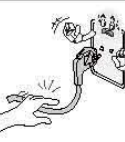

مادامیکه دوشاخه دستگاه به پریز متصل است، برق در دستگاه جریان دارد حتی اگر تلویزیون را از طریق SWITCH خاموش کرده باشید.

### اخطار پیرامون جابجایی دستگاه

#### ⚠️ اخطار

از خاموش بودن دستگاه اطمینان حاصل نمایید.  
 - پیش از جابجایی تمامی کابل ها را درآورید.  
 - در غیر این صورت ممکن است دچار برق گرفتگی شده یا دستگاه آسیب ببیند.



#### ⚠️ هشدار

در هنگام جابجایی از وارد آوردن تکان های شدید خودداری نمایید.  
 - در غیر این صورت دچار شوک الکتریکی شده یا دستگاه آسیب خواهد دید.  
 دستگاه را با هر دو دست گرفته و پانل آن به سمت جلو باشد.  
 در صورت افتادن دستگاه، دستگاه آسیب دیده و استفاده از آن منجر به شوک الکتریکی و آتش سوزی می شود. جهت تعمیر یا مرکز خدمات مجاز تماس بگیرید.

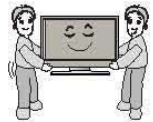

### اخطار پیرامون استفاده از دستگاه

#### ⚠️ اخطار

از باز کردن، تعمیر یا اصلاح دستگاه خودداری نمایید.  
 - احتمال آتش سوزی یا برق گرفتگی وجود دارد.  
 - برای بررسی یا تعمیر با مرکز خدمات تماس بگیرید.



برای کاهش خطر آتش سوزی یا شوک الکتریکی دستگاه را در معرض رطوبت باران قرار ندهید.  
 دستگاه نباید در معرض قطرات آب یا پاشیده شدن آن قرار بگیرد. همچنین از قرار دادن اشیاء حاوی آب نظیر گلدان بر روی دستگاه خودداری نمایید.



در هنگام نیاز به سرویس بر اثر خرابی دستگاه نظیر آسیب سیم برق یا دو شاخه، پاشیدن شدن آب داخل آن یا افتادن اشیاء داخل تلویزیون همچنین قرار گرفتن دستگاه در معرض رطوبت یا باران، عملکرد غیرعادی دستگاه و یا افتادن آن با مرکز خدمات تماس بگیرید.



اطلاعات مهم پیرامون پیشگیری از انصاق تصویر / سوختگی صفحه تلویزیون  
 - وقتی تصویر ثابتی (نظیر آرم ها، منوهای صفحه، بازی های ویدئویی، رایانه و صفحات پیام نما) برای مدت زمان طولانی پخش شوند، تصویر شبح گونه آنها بر روی صفحه نقش می بندد. این حالت تصویر سوختگی نام دارد. تصویر سوختگی تحت پوشش ضمانت کارخانه نیست.

- برای پیشگیری از این موضوع از پخش تصاویر ساکن برای مدت زمان طولانی (۲ ساعت یا بیشتر برای ال سی دی، ۱ ساعت یا بیشتر برای پلاسما) خودداری نمایید.  
 - همچنین اگر از ابعاد تصویر ۴:۳ استفاده می کنید این حالت در دوطرف تصویر عارض می شود.

## سرهم بندی و آماده سازی

### باز کردن کارتن

موارد زیر را بررسی کرده و وجود آنها در داخل کارتن اطمینان حاصل کنید. در صورت نبود هر یک از متعلقات، با فروشگاه‌های که دستگاه را از آنجا خریداری کرده‌اید تماس بگیرید. تصاویر نشان داده شده در این دفترچه ممکن است با محصول واقعی کمی تفاوت داشته باشد.

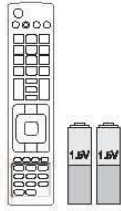

دستگاه کنترل از راه دور و باتری‌ها (AAA)

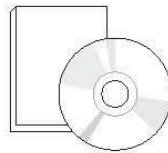

دفترچه راهنما

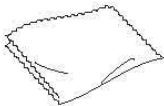

دستمال براق کننده  
(فقط برای برخی مدل‌ها)

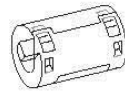

هسته فریت (بسته به مدل)  
(فقط برای برخی مدل‌ها)



سیم برق (فقط برای برخی مدل‌ها)



M4 x 26    M5 x 14.5  
(به جز 60PV25\*\*  
60PZ55\*\*)

پیچ برای بستن

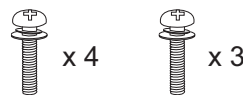

M4 x 28    M5 x 24  
(فقط 60PV25\*\*  
60PZ55\*\*)

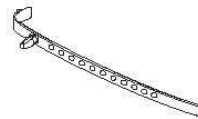

بست کابل



بست کابل سیم



روکش محافظ



نوار روکش محافظ



عینک ۳ بعدی  
(AG-S250 : بسته به مدل)  
(فقط برای برخی مدل‌ها)

لکه‌های روی بدنه را به آرامی با پارچه براق کننده پاک کنید.

### ⚠️ اخطار

- برای اطمینان از ایمنی و طول عمر دستگاه از به کار بردن موارد متفرقه خودداری کنید.
- وارد آمدن هرگونه آسیب در اثر استفاده از لوازم متفرقه باعث ساقط شدن محصول از ضمانت می‌شود.

## توجه!

- لوازم ارائه شده همراه با دستگاه بسته به مدل دستگاه ممکن است متفاوت باشند.
- مشخصات فنی یا محتوای این دفترچه به دلیل ارتقاء عملکردهای دستگاه، بدون اطلاع قبلی قابل تغییر است.
- تصویر نشان داده شده در اینجا ممکن است با تلویزیون شما متفاوت باشد.
- نحوه استفاده از هسته فریت (بسته به مدل).
- ۱. به منظور کاهش تداخل امواج الکترومغناطیسی موجود در کابل صدای رایانه از هسته فریت استفاده کنید.



- ۲. استفاده از هسته فریت به منظور کاهش تداخل امواج الکترومغناطیسی کابل برق.
- کابل برق را یک دور حول هسته فریت بپیچید. هسته فریت را نزدیک به تلویزیون قرار دهید.

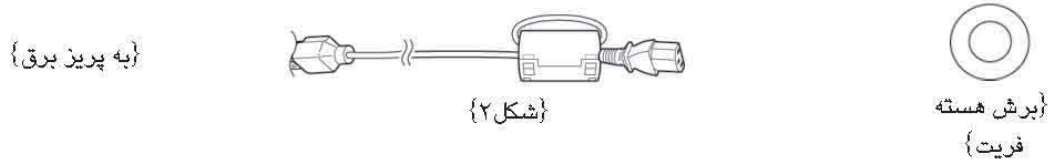

- ۲. استفاده از هسته فریت به منظور کاهش تداخل امواج الکترومغناطیسی کابل برق.
- کابل برق را یک دور حول هسته فریت بپیچید. هسته فریت را نزدیک به تلویزیون و پریز برق قرار دهید.

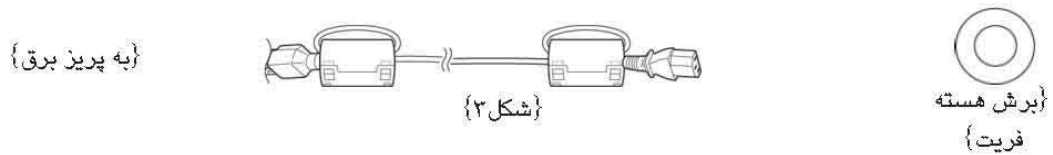

- اگر یک هسته فریت وجود دارد، آن را همانند شکل ۱ به کار ببرید.
- اگر دو هسته فریت وجود دارد، آن را همانند شکل ۱ و ۲ به کار ببرید.
- اگر سه هسته فریت وجود دارد، آن را همانند شکل ۱ و ۳ به کار ببرید.

## جداگانه خریداری شود

لوازمی که باید جداگانه خریداری شود به منظور بهبود کیفیت بدون اطلاع قبلی قابل تغییر یا اصلاح است.

برای خرید این لوازم با فروشنده دستگاه تماس بگیرید.  
این لوازم فقط با تلویزیون پلاسمای ال جی سازگار است.

## قطعات و دکمه ها

### توجه!

- به منظور کاهش مصرف برق تلویزیون را می توان در حالت آماده به کار قرار داد. اگر برای مدت زمانی از تلویزیون استفاده نمی کنید آن را خاموش نمایید تا باعث کاهش مصرف انرژی شود.
- چنانچه میزان روشنایی تصویر کاهش یابد، مصرف انرژی به طور قابل ملاحظه ای کاهش خواهد یافت و بدین ترتیب هزینه های برق تان کاهش خواهد یافت.

### ⚠️ خطر

- از ایستادن بر روی پایه شیشه ای و یا قرار دادن اشیاء سنگین بر روی آن خودداری کنید. احتمال شکستگی وجود دارد و این منجر به آسیب ناشی از خرده شیشه گردیده و همچنین تلویزیون خواهد افتاد.
- از کشیدن تلویزیون خودداری کنید. کف زمین یا تلویزیون مخدوش خواهد شد.
- در برخی مدل ها، لایه نازک شفافی (بی رنگ) بر روی صفحه الصاق شده است که بخشی از تلویزیون است از کندن آن خودداری کنید.



عینک ۳ بعدی  
(فقط مدل های ۳ بعدی)  
(AG-S230, AG-S250, AG-S270)

• شکل نشان داده شده در اینجا ممکن است با تلویزیون شما تفاوت داشته باشد.

فقط \*\*42/50PT25, 50/60PV25\*\*

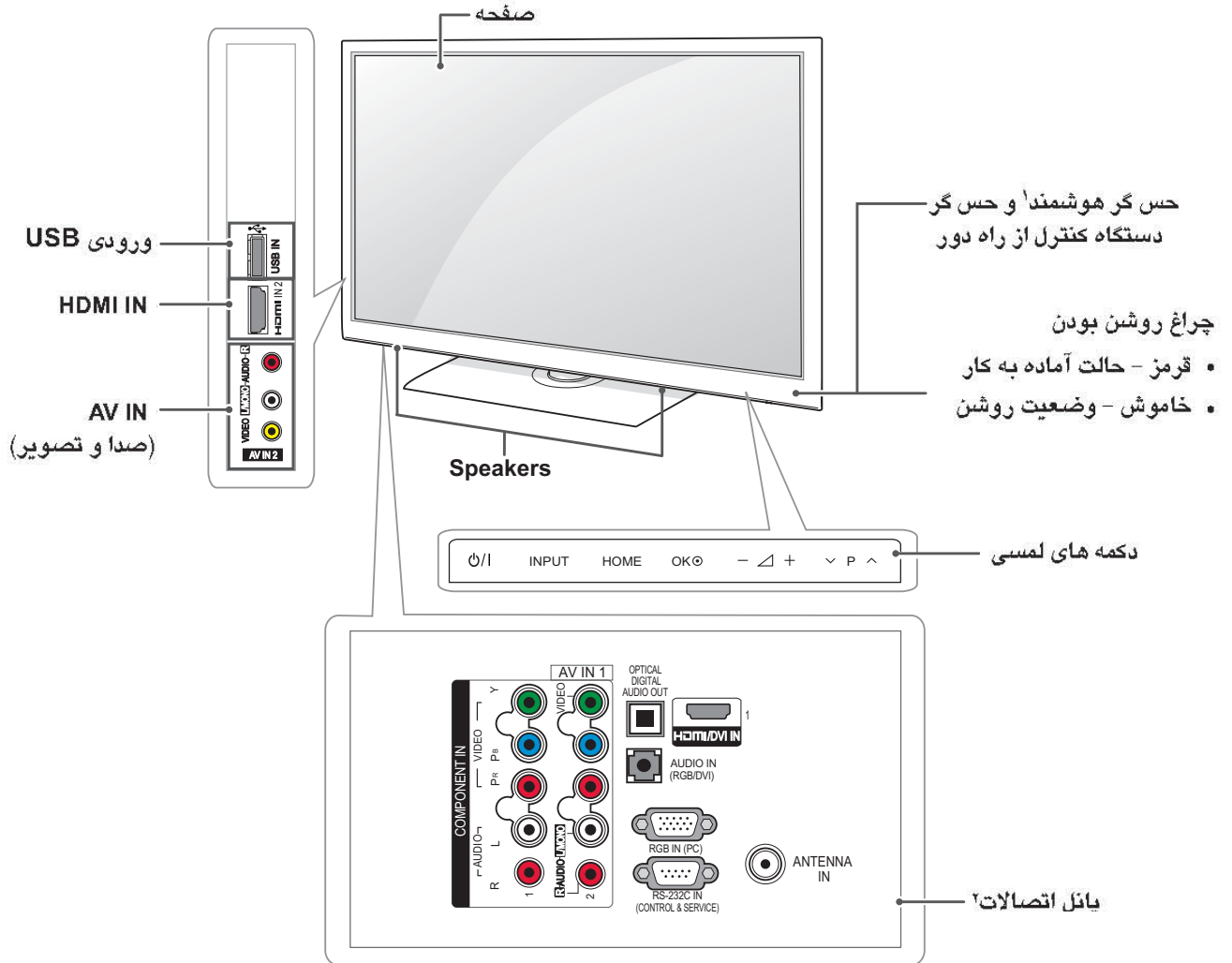

دکمه ها	تشریح
POWER/INPUT	تلویزیون را روشن یا خاموش می کند.
INPUT	منبع ورودی را تغییر می دهد.
HOME	دستیابی به منوهای اصلی یا ذخیره داده های شما و خروج از منوها.
OK	گزینه منوی پرنور شده را انتخاب می کند یا یک ورودی را تایید می کند.
- / +	حجم صدا را تنظیم می کند.
V P ^	حرکت رو به بالا یا رو به پایین برنامه های ذخیره شده.

- ۱ حس گر هوشمند - کیفیت تصویر را با توجه به شرایط محیط اطراف تنظیم می کند.
- ۲ دکمه لمسی - شما می توانید با لمس دکمه مورد نظر عملکرد دلخواه را انتخاب کنید.

• شکل نشان داده شده در اینجا ممکن است با تلویزیون شما تفاوت داشته باشد.

فقط 42/50PT35\*\*, 42/50PW35\*\*, 42/50PW45\*\*, 50/60PZ55\*\*

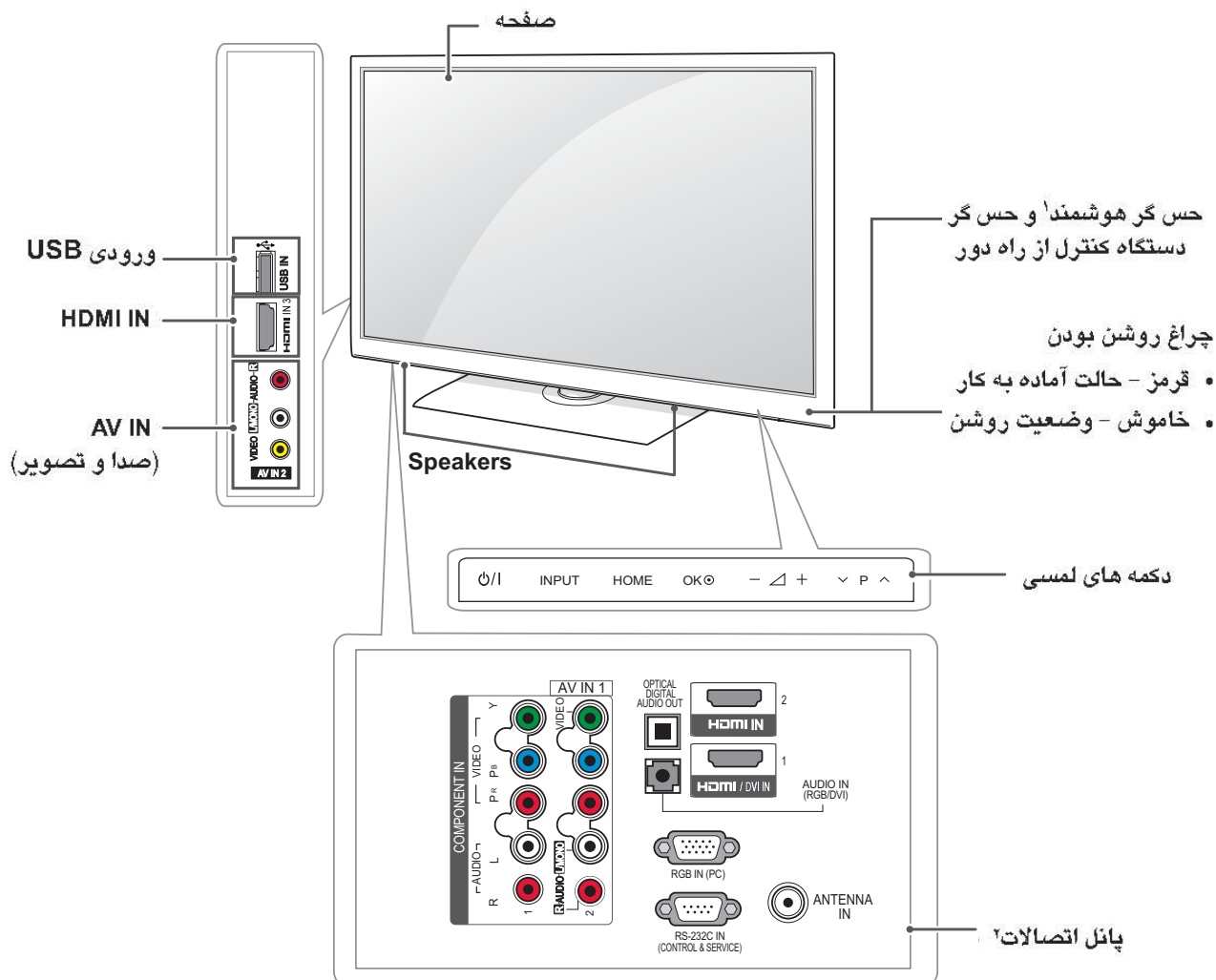

دکمه ها	تشریح
⏻/⏻	تلویزیون را روشن یا خاموش می کند.
INPUT	منبع ورودی را تغییر می دهد.
HOME	دستیابی به منوهای اصلی یا ذخیره داده های شما و خروج از منوها.
OK	گزینه منوی پرنور شده را انتخاب می کند یا یک ورودی را تایید می کند.
- ▲ +	حجم صدا را تنظیم می کند.
∇ P ▲	حرکت رو به بالا یا رو به پایین برنامه های ذخیره شده.

- ۱ حس گر هوشمند - کیفیت تصویر را با توجه به شرایط محیط اطراف تنظیم می کند.
- ۲ دکمه لمسی - شما می توانید با لمس دکمه مورد نظر عملکرد دلخواه را انتخاب کنید.

## بلند کردن و حمل تلویزیون

هنگام بلند کردن یا حمل تلویزیون، موارد زیر را مطالعه کنید تا تلویزیون آسیب ندیده یا مخدوش نشود و همچنین صرف نظر از نوع و اندازه عمل حمل با اطمینان صورت گیرد.

### ⚠️ اخطار

- هیچگاه صفحه را لمس نکید، چرا که ممکن است منجر به آسیب صفحه یا برخی از پیکسل های مورد استفاده برای ایجاد تصاویر بشود.

- توصیه می شود برای حمل تلویزیون آن را در کارتن یا متعلقات بسته بندی اصلی قرار دهید.
- پیش از جابجایی یا بلند کردن تلویزیون سیم برق و تمامی کابل ها را جدا کنید.
- هنگام گرفتن تلویزیون، صفحه نباید به طرف خودتان باشد.



### ⚠️ توجه

اگر صفحه وب به طور خودکار نمایان نشد، برای رویت دفترچه راهنما به My computer رفته و سپس بروی LG و index.htm کلیک کنید.

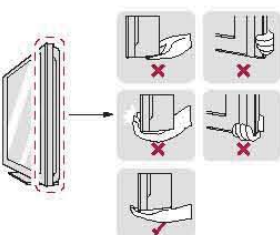

- قسمت بالا و پایین تلویزیون را محکم بگیرید. مطمئن شوید که از قسمت شیشه ای، بلندگو یا قسمت صفحه بلندگو نگرفته اید.

- هنگام حمل تلویزیون های بزرگ حداقل باید ۲ نفر اقدام به این کار کنند.
- هنگام حمل تلویزیون توسط دست، تلویزیون را مطابق شکل زیر بگیرید.

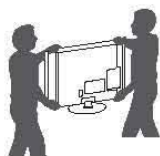

- هنگام حمل تلویزیون از تکان یا ارتعاشات شدید خودداری کنید.
- هنگام حمل تلویزیون، دستگاه را عمود گرفته و هرگز آن را به پهلو یا متمایل به چپ یا راست نکنید.

## راه اندازی تلویزیون

- تصویر نشان داده شده در اینجا ممکن است با تلویزیون شما تفاوت داشته باشد.
- تلویزیون را بر روی پایه قرار داده و آن را بر روی میز یا دیوار نصب کنید.

وصل کردن پایه

۱ تلویزیون را بر روی صفحه و بر روی یک سطح مسطح بخواهانید.

### ⚠️ اخطار

- برای پیشگیری از آسیب صفحه یک پتو یا پارچه نرم محافظ بر روی صفحه قرار دهید. مطمئن شوید هیچ شیء ای بر روی صفحه فشار وارد نمی کند.

۲ قطعات بدنه پایه را به همراه پایه تلویزیون سرهم کنید.

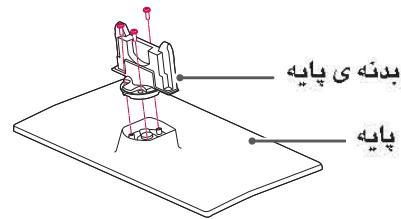

۳ با استفاده از چهار پیچ تلویزیون و پایه را سفت کنید.

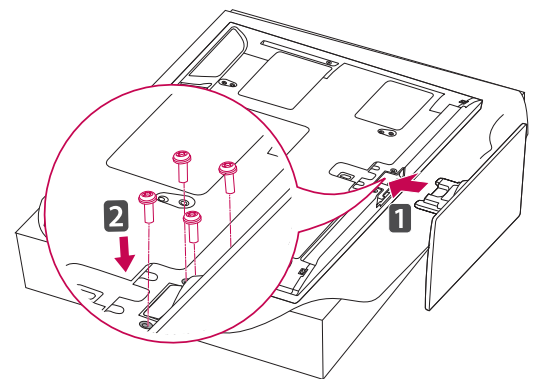

مطمئن شوید که قسمت جلو پشت پایه را محکم کرده اید.

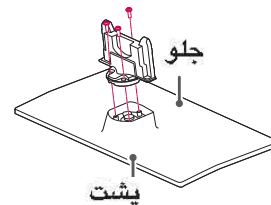

### ⚠️ اخطار

- پیچ ها را کاملاً محکم کنید تا تلویزیون به جلو خم نشود.
- پیچ ها را بیش از حد سفت نکنید.

## عدم استفاده از پایه رومیزی

- تصویر نشان داده شده در اینجا ممکن است با تلویزیون شما تفاوت داشته باشد.
- درپوش محافظ تعبیه شده را در روزنه کف تلویزیون قرار داده و فشار دهید تا در محل قفل شود.
- نوار روکش محافظ را بچسبانید.
- این نوار مانع از ورود گرد و غبار به داخل روزنه می شود.
- هنگام نصب براکت دیواری، از روکش محافظ استفاده کنید.

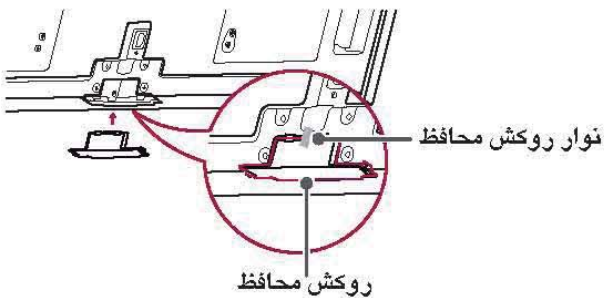

## نصب بر روی میز

- تصویر نشان داده شده در اینجا ممکن است با تلویزیون شما تفاوت داشته باشد.
- ۱ تلویزیون را بلند کرده و آن را به طور عمود بر روی میز قرار دهید.
- به منظور تهویه مناسب تلویزیون باید حداقل ۱۰ سانتی متر از دیوار فاصله داشته باشد.

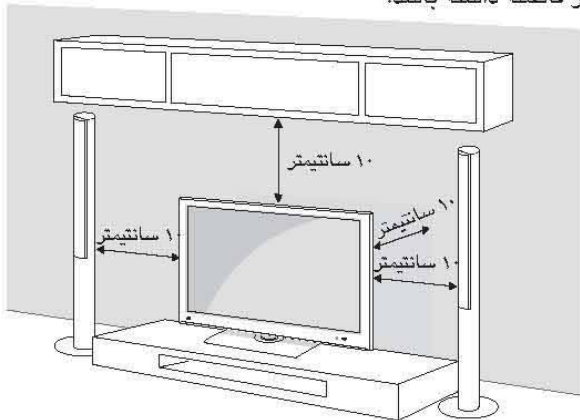

۲ سیم برق را به پریز متصل کنید.

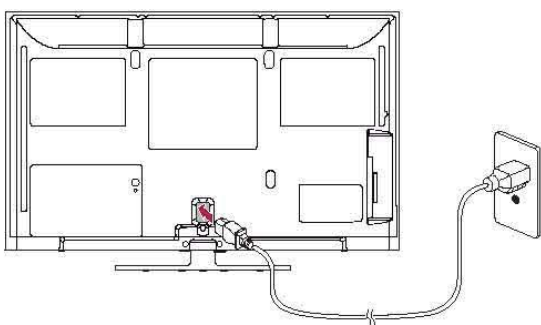



### ⚠️ خطر

مراقب باشید تا کودکان از تلویزیون بالا نرفته یا از آن آویزان نشوند.

### ! توجه

برای اطمینان از استقرار محکم تلویزیون از یک کابینت یا صفحه بزرگ و قدرتمند استفاده کنید.

#### استفاده از سیستم ایمنی کن سینگتون

- تصویر نشان داده شده در اینجا ممکن است با تلویزیون تان تفاوت داشته باشد.
- این عملکرد فقط برای برخی از مدل ها است.

کانکتور سیستم ایمنی کنسینگ تون در پشت تلویزیون قرار دارد. برای اطلاع بیشتر از نصب و استفاده به راهنمای ارائه شده در رابطه با ایمنی کنسینگ تون مراجعه کرده یا از تارنمای <http://kensington.com> دیدن کنید.

کابل سیستم ایمنی کنسینگ تون را بین تلویزیون و میز متصل کنید.

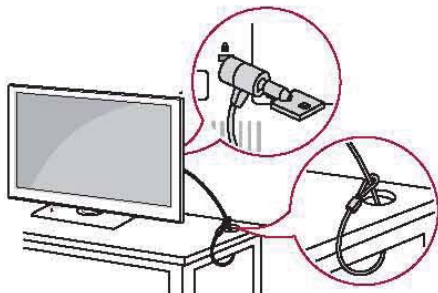

#### نصب برروی دیوار

براکت دیواری را به پشت تلویزیون یا دقت نصب کنید و براکت دیواری را برروی یک دیوار محکم عمود بر زمین نصب کنید. هنگام اتصال تلویزیون به سایر موارد ساختمان لطفاً با افراد مجرب مشورت کنید.

ال جی توصیه می کند که نصب دیواری توسط نصاب حرفه ای انجام شود.

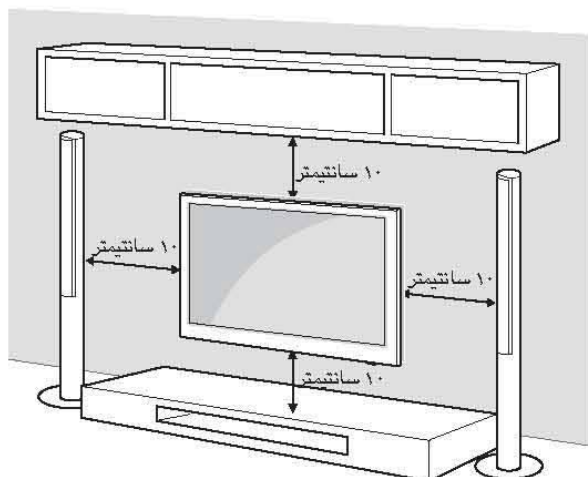

### ⚠️ خطر

- تلویزیون را در نزدیکی منابع حرارتی قرار ندهید، چرا که احتمال آتش سوزی و سایر آسیب ها وجود دارد.

### ! توجه

تلویزیون را ۲۰ درجه به چپ یا راست بچرخانید و زاویه آن را با موقعیت دیدتان تنظیم کنید.

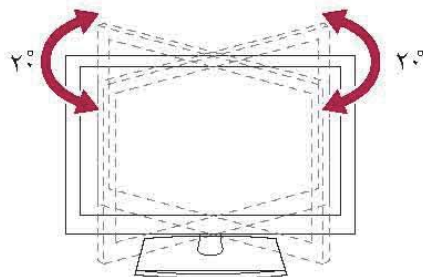

#### محکم نمودن تلویزیون برروی دیوار

- تصویر نشان داده شده در اینجا ممکن است با تلویزیون تان تفاوت داشته باشد.
- این عملکرد فقط برای برخی از مدل ها است.

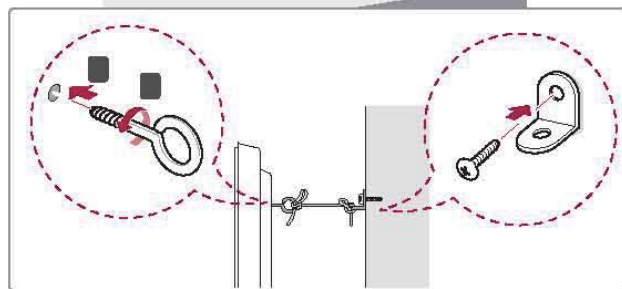
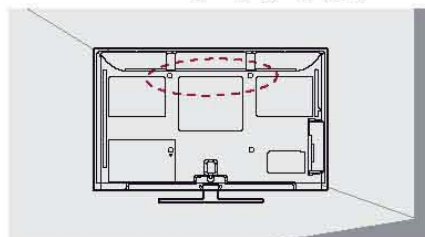

- ۱ پیچ های حلقه ای را قرار داده و سفت کنید یا براکت های تلویزیون و پیچ ها را برروی پشت تلویزیون نصب کنید.  
- چنانچه در محل پیچ های حلقه ای، پیچ هایی وجود دارد، ابتدا آنها را درآورید.
- ۲ براکت های دیواری را با استفاده از پیچ برروی دیوار نصب کنید. محل براکت دیواری و پیچ های حلقه ای پشت تلویزیون را میزان کنید.
- ۳ پیچ های حلقه ای و براکت های دیواری را با یک تسمه به هم متصل کنید.  
از افقی بودن تسمه اطمینان حاصل کنید.

## مرتب کردن کابل ها

- تصویر نشان داده شده در اینجا ممکن است با تلویزیون شما متفاوت باشد.

- گیره سیم برق و سیم برق را نصب کنید. این گیره از درآمدن تصادفی سیم برق جلوگیری می کند.

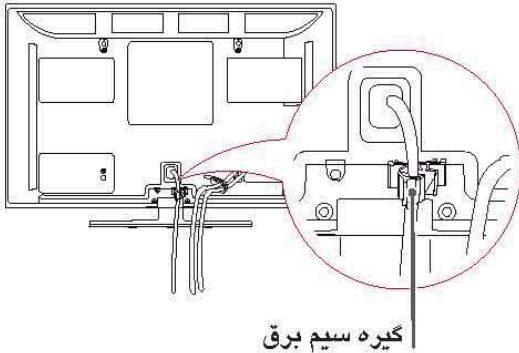

گیره سیم برق

- با استفاده از بست کابل کابل ها را جمع کنید.

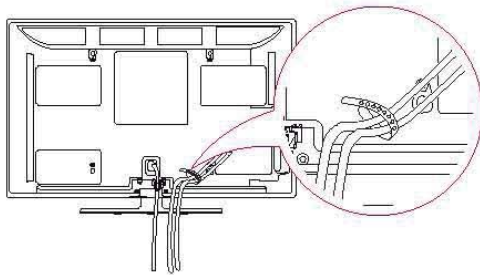

### ⚠️ اخطار

- از جابجایی تلویزیون درحالی که هنوز گیره کابل برق و بست کابل نصب است خودداری کنید چرا که گیره های کابل ممکن است شکسته و تلویزیون آسیب ببیند.

## جداگانه خریداری شود (براکت دیواری)

مطمئن شوید که پیچ های مورد استفاده و براکت دیواری مطابق با استاندارد VESA است. ابعاد استاندارد مجموعه نصب دیواری مطابق جدول زیر است.

مدل	42/50Pt25** 50PV25** 42/50Pw35** 42/50Pw45** 50PZ55** 42/50PT35**	60PV25** 60PZ55**
VESA (A x B)	400x400	600x400
پیچ استاندارد	M6	M8
تعداد پیچ ها	4	4
براکت دیواری	PSW400B, PSW400BG	PSW600B, PSW600BG

### ⚠️ اخطار

- ابتدا برق را قطع کنید، سپس تلویزیون را حرکت داده یا نصب کنید. در غیر این صورت احتمال شوک الکتریکی وجود دارد.
- اگر تلویزیون را بر روی سقف یا دیوار اریب نصب کنید احتمال افتادن و آسیب شدید وجود دارد.
- از براکت دیواری ویژه ال جی استفاده کرده و با مرکز خدمات مجاز تماس بگیرید.
- از سفت کردن بیش از حد پیچ ها خودداری کنید چرا که تلویزیون آسیب دیده و از ضمانت ساقط می گردد.
- از پیچ ها و براکت دیواری مطابق با استاندارد VESA استفاده کنید. هرگونه آسیب یا خسارت ناشی از استفاده نادرست یا استفاده از متعلقات نامناسب باعث ساقط شدن ضمانت می گردد.

### ⚠️ توجه

- از پیچ هایی که در مشخصات فنی پیچ های استاندارد VESA آمده است استفاده کنید.
- مجموعه نصب دیواری شامل راهنمای نصب و قطعات اصلی است.
- طول پیچ ها بسته به پایه دیواری متفاوت است. مطمئن شوید که از پیچ مناسب استفاده کرده اید.
- برای اطلاعات بیشتر، به راهنمای براکت دیواری مراجعه کنید.

## دستگاه کنترل از راه دور

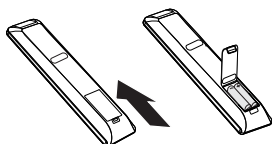

توضیحات این قسمت از راهنما براساس دکمه های دستگاه کنترل از راه دور است. لطفاً این راهنما را به دقت مطالعه کرده و به درستی از تلویزیون استفاده کنید. برای قرار دادن باتری ها، درپوش باتری را باز کنید، باتری های ۱/۵ ولت (AAA) با رعایت قطب صحیح + و - در محل قرار داده و درپوش باتری را ببندید. هنگام استفاده از کنترل آن را به طرف حس گر گیرنده تلویزیون بگیرید. برای درآوردن باتری ها، مراحل نصب باتری را معکوس نمایید.

### ⚠️ اخطار

• هرگز باتری های نو و کهنه را با هم ادغام نکنید چرا که دستگاه کنترل آسیب می بیند.

- تصویر نشان داده شده در اینجا با تلویزیون شما متفاوت است.
- در تلویزیون های آنالوگ و در برخی کشورها، برخی از دکمه های کنترل از راه دور ممکن است کار نکنند.

تلویزیون را روشن یا خاموش می کند.	<b>(POWER)</b>
به منظور کاهش مصرف انرژی روشنایی صفحه را تنظیم می کند.	<b>ENERGY SAVING</b>
حالت AV را انتخاب می کند.	<b>AV MODE</b>
منبع ورودی را تغییر می دهد، تلویزیون را روشن می کند.	<b>INPUT</b>
راديو، تلویزیون و برنامه DTV را انتخاب می کند.	<b>TV/RAD</b>
اعداد را وارد می کند.	<b>دکمه های اعداد</b>
دستیابی به فهرست برنامه ذخیره شده.	<b>LIST</b>
بازگشت به برنامه دیده شده قبلی.	<b>Q.VIEW</b>
میزان صدا را تنظیم می کند.	<b>▲+ -</b>
یک گزینه یا منو انتخاب می کند.	<b>MARK</b>
دستیابی به فهرست برنامه دلخواه شما.	<b>FAV</b>
ابعاد تصویر را تغییر می دهد.	<b>RATIO</b>
برای رویت تصویر سه بعدی به کار می رود.	<b>3D (فقط مدل های ۳ بعدی)</b>
تمامی صداها را قطع می کند.	<b>MUTE</b>
حرکت به سمت بالا یا پایین برنامه های ذخیره شده.	<b>P ▲ ▼</b>
حرکت به صفحه قبلی یا بعدی.	<b>PAGE</b>
راهنمای برنامه را نشان می دهد.	<b>GUIDE</b>
دستیابی به منوهای اصلی یا ذخیره داده های شما و خروج از منوها.	<b>HOME</b>
دستیابی به منوهای سریع	<b>Q. MENU</b>
حرکت در منوها یا گزینه ها.	<b>دکمه های فلش (بالا/پایین/چپ/راست)</b>
منوها یا گزینه ها را انتخاب می کند و داده شما را تایید می نماید.	<b>OK</b>
بازگشت به مرحله قبل.	<b>BACK</b>
رویت اطلاعات برنامه فعلی.	<b>INFO</b>
حذف تمامی نمایش های روی صفحه و بازگشت به تماشای تلویزیون.	<b>EXIT</b>
این دکمه ها برای پیام نما به کار می روند. (فقط مدل های دارای پیام نما)، ویرایش برنامه	<b>دکمه های رنگی</b>
برای دیدن تصویر سه بعدی از این استفاده کنید.	<b>3D SETTING (فقط مدل های ۳ بعدی)</b>
این دکمه ها برای پیام نما به کار می روند. برای جزئیات بیشتر به قسمت پیام نما مراجعه کنید.	<b>دکمه های پیام نما</b>
زیرنویس مورد نظر شما را در حالت دیجیتال فراخوان می کند.	<b>SUBTITLE</b>
منوهای MY MEDIA یا دستگاه های سازگار (SIMPLINK, SIMPLINK, USB) را کنترل می کند.	<b>دکمه های کنترل (■, ▶, II, ◀, ►)</b>
هنگام استفاده از منبع ورودی TV, AV, Component, RGB-PC یا HDMI فریم فعلی را ساکن می کند.	<b>FREEZE</b>
دستیابی به دستگاه های AV متصل شده به تلویزیون، منوی SIMPLINK را باز می کند.	<b>SIMPLINK</b>

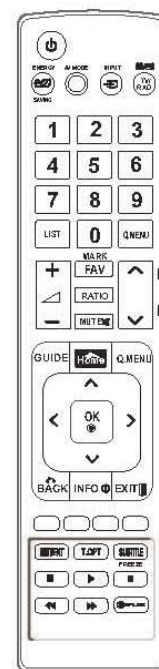

یا

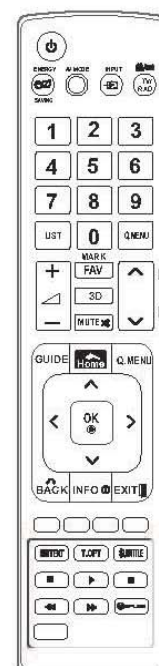

## تماشای تلویزیون

۳ جهت اختصاصی کردن تنظیمات تلویزیون براساس موارد دلخواه تان، راهنمای روی صفحه تلویزیونی زیر را دنبال کنید.

### اتصال آنتن

ضمن مراجعه به قسمت زیر، جهت تماشای تلویزیون یک آنتن به آن وصل نمایید.  
جهت پیشگیری از آسیب تا پیش از اتصال تمامی لوازم به تلویزیون از قرار دادن دو شاخه در پریز خودداری نمایید.

تلویزیون را به سوکت آنتن هوایی با کابل (۷۵ اهم) RF متصل کنید.

Language

یک زبان برای نمایش روی صفحه انتخاب کنید. (به جز برای استرالیا، زلاندنو، سنگاپور، آفریقای جنوبی)

Mode Setting

برای استفاده در داخل منزل از Home Use انتخاب کنید.

Country

یک کشور انتخاب نمایید. (فقط استرالیا، زلاندنو)

Time Zone

یک محدوده زمانی انتخاب کنید. (فقط استرالیا)

Auto Tuning

کانال های موجود را به طور خودکار اسکن و ذخیره می کند.

### توجه

- بسته به شرایط برنامه های ارسالی در کشور، دکمه های کنترل حالت DTV ممکن است عمل نکنند. (فقط DTV)
- در کشورهایی که مقررات پخش دیجیتال پایدار نیست، بسته به شرایط برنامه های پخش شده دیجیتال، ممکن است برخی از عملکردهای DTV عمل نکنند. (فقط DTV)

۴ پس از پایان یافتن تنظیمات اصلی دکمه OK را فشار دهید.

### توجه

- چنانچه تنظیمات اصلی را کامل نکنید، هر وقت که تلویزیون را روشن نمایید منوی مربوطه روشن خواهد شد.
- وقتی که برای مدت زمان طولانی از تلویزیون استفاده نمی کنید دو شاخه برق آن را از پریز خارج نمایید.

۵ برای خاموش کردن تلویزیون دکمه (POWER) را فشار دهید.

### توجه

- برای استفاده بیش از دو تلویزیون از یک آنتن لطفاً از اسپلیتر (تقسیم کننده) سیگنال استفاده کنید.
- در صورت بی کیفیت بودن تصویر، یک تقویت کننده سیگنال جهت بهبود کیفیت نصب کنید.
- در صورتی که کیفیت تصویر به دلیل آنتن متصل شده ضعیف باشد، جهت آنتن را تغییر دهید.
- کابل آنتن و مبدل همراه با دستگاه ارائه نشده است.

### روشن کردن تلویزیون برای نخستین بار

وقتی تلویزیون را برای نخستین بار روشن می کنید صفحه تنظیمات اولیه نمایان می شود. یک زبان انتخاب کرده و تنظیمات اصلی را مطابق میل وارد نمایید.

- سیم برق را به پریز برق متصل نمایید.
  - در حالت آماده به کار، جهت روشن شدن تلویزیون دکمه (POWER) را فشار دهید.
- در صورتی که تلویزیون را برای اولین بار روشن نموده باشید صفحه تنظیمات اولیه نمایان می شود.

### توجه

- شما همچنین می توانید با دستیابی به OPTION در منوهای اصلی به بازگشت به تنظیمات پیش فرض کارخانه دسترسی داشته باشید.

## برقراری اتصالات

دستگاه های جانبی گوناگون را به تلویزیون متصل کنید و برای انتخاب دستگاه های جانبی مورد نظر حالت های ورودی را تغییر دهید. برای اطلاعات بیشتر پیرامون اتصال دستگاه جانبی، لطفاً به راهنمای ارائه شده همراه آن دستگاه مراجعه نمایید. دستگاه های جانبی موجود عبارتند از: گیرنده های HD، دستگاه های پخش DVD، ویدئو کاست ها، سیستم های صوتی، دستگاه های ذخیره USB، رایانه، دوربین های دیجیتال یا دوربین های فیلمبرداری، کنسول های بازی و سایر دستگاه های جانبی.

### توجه !

- اتصال دستگاه های جانبی بسته به مدل آن ممکن است متفاوت باشد.
- صرف نظر از ترتیب پورت تلویزیون، دستگاه های جانبی را به تلویزیون متصل نمایید.

### اتصال دستگاه

- تصویر نشان داده شما در اینجا ممکن است با تلویزیون شما تفاوت داشته باشد.
- برای اتصال دستگاه اضافی، به قسمت تنظیم دستگاه جانبی در راهنمای لوح فشرده مراجعه شود.

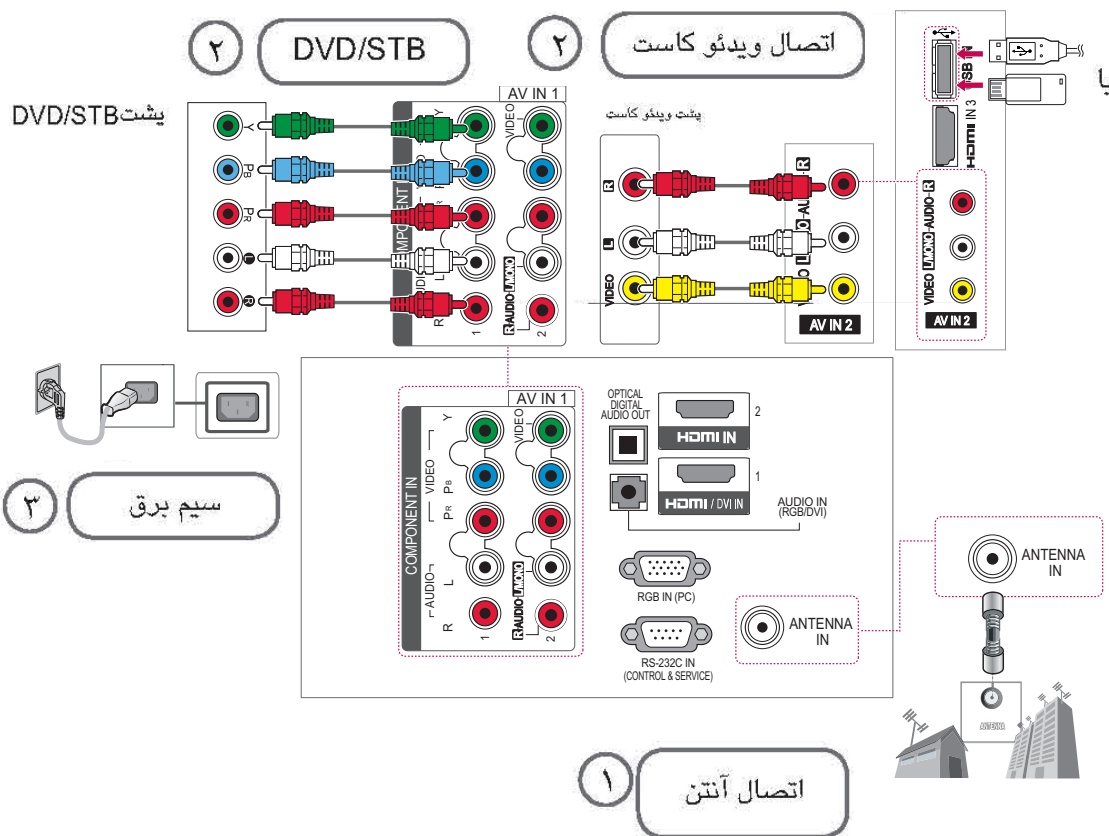

## تصویر سه بعدی

(فقط مدل های ۲ بعدی)

فن آوری سه بعدی

این تلویزیون قادر به پخش و نمایش تصاویر سه بعدی ارسالی است همچنین این تلویزیون قادر به نمایش تصاویر سه بعدی حاصل از دستگاه های متصل شده سازگار نظیر دستگاه پخش بلو-ری سه بعدی است. برای تماشای تصاویر سه بعدی شما نیاز به یک چنین دستگاهی دارید. تلویزیون سه بعدی دو تصویر مستقل که هر کدام برای یک چشم فرمت شده است، نشان داده می شود. فرد بیننده برای دیدن تصاویر سه بعدی باید از عینک سه بعدی استفاده نماید.

⚠️ **اخطار**

- توصیه می شود هنگام تماشای تلویزیون 3 بعدی، حد اقل دو برابر طول اریب صفحه تلویزیون، از تلویزیون فاصله بگیرید.
- در صورت تماشای تصاویر سه بعدی از فاصله نزدیک یا مدت زمان طولانی، دید چشم تان آسیب خواهد دید.
- تماشای تلویزیون یا بازی های رایانه ای که تصاویر سه بعدی تولید می کنند برای مدت زمان طولانی باعث سرگیجه و سردرد، و خستگی شما و چشمان تان می شود. در ابتدا به سردرد یا احساس خستگی دست از تماشا بکشید و استراحت کنید.
- بانوان باردار، افراد مسن و افراد مبتلا به بیماری های قلبی یا افرادی که غالباً دچار منگی می شوند از تماشای تلویزیون سه بعدی خودداری نمایند.
- برخی از تصاویر سه بعدی ممکن است باعث بی تعادلی یا سرگیجه شما شود. بنابراین بهتر است از تماشای تلویزیون سه بعدی در نزدیکی اشیاء شکننده یا اشیائی که به راحتی سقوط می کنند خودداری کنید.
- لطفاً اجازه ندهید کودکان زیر ۵ سال تلویزیون سه بعدی تماشا کنند، ممکن است در رشد قوه بینایی آنها تاثیر بگذارد. هشدار برای افراد حساس به صرع :
- برخی از بینندگان ممکن است با قرار گرفتن در برابر برخی از عوامل خاص دچار صرع شوند از جمله عواملی چون نورهای فلش یا تصاویر تلویزیون یا بازی های رایانه ای.

چنانچه شما یا یکی از افراد خانواده دارای سابقه صرع یا سرگیجه است، لطفاً پیش از تماشای تلویزیون سه بعدی با پزشک مشورت کنید. همچنین ممکن است برخی از علائم در شرایط عادی و بدون سابقه قلبی عارض شود. در صورتی که هر یک از علائم زیر را مشاهده کردید بلافاصله دست از تماشای تصاویر سه بعدی کشیده و با پزشک مشورت کنید: سرگیجه، گیجی، تغییر دید یا دوبینی، ناپایداری بصری نظیر پرش چشم یا عضله، اعمال ناخودآگاه، تشنج، کاهش آگاهی، عدم درک موقعیت، کاهش تشخیص جهت گرفتگی عضلات یا صرع.

والدین باید مراقب فرزندان از جمله نوجوانان باشند چرا که ممکن است آنان نصب به اثرات تماشای تلویزیون سه بعدی حساسیت بیشتری داشته باشند.

- با انجام موارد زیر حساسیت به نور را می توان کاهش داد.

« هنگام تماشای تلویزیون سه بعدی هر چند وقت یک بار وقفه بیندازید.

« افرادی که بینایی چشم های شان یکسان نیست پیش از تماشای تلویزیون باید نسبت به رفع مشکل اقدام نمایند.

« صفحه تلویزیون باید در راستای چشم ها باشد و از نزدیک شدن بیش از حد به تلویزیون خودداری کنید.

« در هنگام خستگی یا بیماری از تماشای تصاویر سه بعدی خودداری کرده و هرگز برای مدت زمان طولانی به تلویزیون نگاه نکنید.

« استفاده از عینک سه بعدی فقط در هنگام تماشای تلویزیون سه بعدی مجاز است.

« برخی از بینندگان ممکن است پس از تماشای تلویزیون سه بعدی احساس بهت زدگی کنند بنابراین پس از تماشای تلویزیون سه بعدی و پیش از برخاستن دقایقی را برای بازگشت هشیاری صبر کنند.

## توجه !

- برای تماشای تصاویر سه بعدی، شما باید از عینک سه بعدی استفاده کنید. برای کسب نتیجه بهتر از عینک های سه بعدی مارک ال جی استفاده کنید. در صورتی که از عینک های سه بعدی سایر مارک ها استفاده کنید ممکن است تصویر سه بعدی به درستی نمایان نشود. در مورد اطلاع از نحوه استفاده از عینک سه بعدی به راهنمای عینک سه بعدی مراجعه کنید.
- پس از روشن شدن تلویزیون دقایقی صبر کنید تا تلویزیون کالیبره شود.
- هرگاه که چشمان تان را از برنامه تلویزیون سه بعدی بر می دارید و دوباره بر صفحه باز می گردانید دقایقی طول می کشد تا تصاویر سه بعدی تجسم یابند.
- در صورتی که مانعی بین تلویزیون و عینک سه بعدی باشد، تصویر سه بعدی به درستی نمایان نخواهد شد.
- از تلویزیون در نزدیکی سایر تجهیزات الکترونیکی و دستگاه های RF استفاده نکنید.
- در تلویزیون آنالوگ، تصویر سه بعدی دیده نمی شود.
- هنگام تماشای تصاویر دو بعدی، توصیه می شود که عینک سه بعدی را بردارید. اگر با استفاده از عینک سه بعدی، تصاویر دو بعدی را نگاه کنید تصویر به هم ریخته خواهد شد.

## ⚠️ اخطار

- عینک سه بعدی به طور جداگانه فروخته می شود. برای استفاده از راهنما به دفترچه عینک سه بعدی مراجعه شود.
- هیچ گاه عینک سه بعدی را جایگزین عینک طبی، عینک آفتابی یا عینک محافظ نکنید.
- از نگهداری عینک سه بعدی در اماکن سرد یا گرم خودداری کنید.
- از انداختن اشیاء بر روی عینک سه بعدی خودداری کنید.
- از پرتاب عینک سه بعدی یا خم کردن آن خودداری کنید.
- از آنجایی که شیشه های عینک سه بعدی به راحتی مخدوش می شوند، برای تمیز کردن آن از پارچه نرم استفاده کنید. پیش از استفاده از پارچه آن را تکان دهید تا گرد و خاک چنای شود چرا که شیشه عینک به راحتی مخدوش می گردد.

## دامنه دید تصاویر سه بعدی

اندازه تلویزیون، زاویه دید و سایر شرایط باعث تغییر فاصله و زاویه دید می شود.

فاصله دید	۲ متر تا ۱۰ متر
زاویه دید	۱۲۰ درجه (وقتی فاصله دید ۲ متر است)

## تماشای تصاویر سه بعدی

تصویر نشان داده شده ممکن است با تلویزیون شما تفاوت داشته باشد.

### رویت حالت سه بعدی برای تصاویر سه بعدی

- ۱ ویدئوی سه بعدی را پخش کنید یا کانال سه بعدی را انتخاب کنید.
- ۲ دکمه 3D را فشار داده و نوع سه بعدی را در تصویر پخش بر روی صفحه انتخاب کنید.

(در زبانه 3D Video نوع را انتخاب کنید)



\* توجه: برای ورودی HDMI که در حال پخش عناوین بلو-ری سه بعدی است، حالت سه بعدی به طور خودکار انتخاب می‌گردد.

۳ در کادر نشان داده شده OK را فشار دهید.

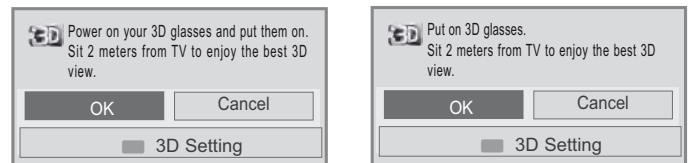

۴ برای خاموش کردن حالت سه بعدی، دکمه 3D را فشار داده و OK را انتخاب کنید.

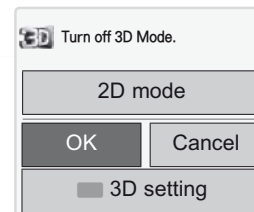

### دیدن حالت دو بعدی برای تصاویر سه بعدی

- ۱ تصویر سه بعدی را پخش کرده یا کانال سه بعدی را انتخاب کنید.
  - ۲ دکمه 3D را فشار داده و نوع را در تصویر نشان داده شده در صفحه انتخاب کنید.
- (در زبانه 2D Video نوع را انتخاب کنید.)



۳ برای خاموش کردن حالت دو بعدی، دکمه 3D را فشار داده و OK را انتخاب کنید.

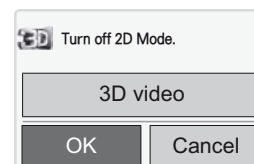

### استفاده از گزینه منوی سریع 3D

- ۱ دکمه 3D SETTING را فشار دهید.
- ۲ ضمن تماشای تصویر سه بعدی از گزینه های زیر استفاده کنید.

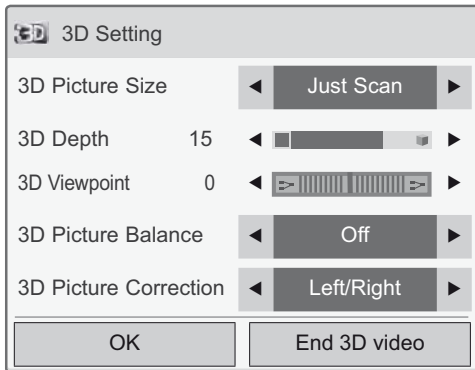

یا

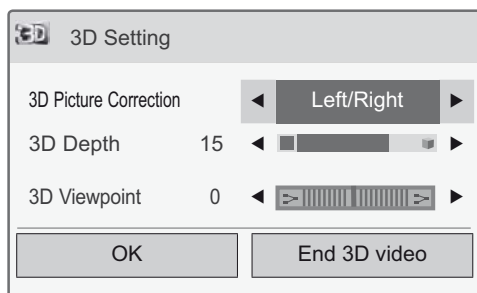

### (با توجه به مدل)

تشریح	دکمه
کناره های بیرونی تصویر را قطع کرده و آن را در تمامی صفحه به صورت سه بعدی نشان می دهد.	3D Picture Size
برای بهبود جلوه سه بعدی در حالت دو بعدی به سه بعدی، فاصله بین شیء و زمینه تصویر را تنظیم می کند.	3D Depth
به منظور بهبود جلوه سه بعدی در حالت سه بعدی، تصویر را (از جمله شیء و زمینه تصاویر) به جلو یا عقب می برد.	3D Viewpoint
در حالت سه بعدی تفاوت رنگ و روشنایی میان سمت راست و سمت چپ تصویر را تنظیم می کند.	3D Picture Balance
ترتیب تصاویر در سمت چپ و راست تصویر در حالت سه بعدی را تغییر می دهد.	3D Picture Correction



## توجه

- هنگام تماشای تصاویر ۳ بعدی برخی از منوها ممکن است کار نکنند.
- در صورتیکه منبع ۲ بعدی را در حالت ۳ بعدی تماشا می کنید، حالت ۳ بعدی غیر فعال می شود.
- هنگام تغییر کانال های DTV، منبع ورودی، حالت تصویر ۳ بعدی به طور خودکار غیر فعال می گردد.
- هنگام تماشای تصاویر ۲ بعدی DTV در حالت ۳ بعدی، تصویر ممکن است به درستی نمایان نشود.
- جلوه ۳ بعدی زمانی قابل رویت است که حالت ۳ بعدی به طور صحیح برای سیگنال منبع ۳ بعدی انتخاب شده باشد.
- برای فایل های mpo\* (فایل های دوربین ۲ بعدی)، حالت تصویر ۳ بعدی به طور خودکار فعال می شود.
- در برخی از کارت های گرافیک ۲ بعدی، تصویر ۳ بعدی به درستی نمایان نمی شود.

## نکاتی برای استفاده از دستگاه های ذخیره USB

- فقط دستگاه ذخیره USB قابل شناسایی است.
- اگر دستگاه ذخیره USB به USB hub متصل شده باشد، دستگاه قابل شناسایی نیست.
- دستگاه ذخیره USB که از برنامه شناسایی خودکار استفاده می کند قابل شناسایی نیست.
- دستگاه ذخیره USB که از درایور مختص خود استفاده می کند قابل شناسایی نیست.
- سرعت شناسایی دستگاه ذخیره USB به خود دستگاه بستگی داشته و متغیر است.
- وقتی که دستگاه ذخیره USB در حال کار است از خاموش کردن تلویزیون یا درآوردن آن خودداری کنید. چنانچه این دستگاه ها به طور ناگهانی جدا و یا کشیده شوند فایل های ذخیره شده یا دستگاه ذخیره USB آسیب می بیند.
- دستگاه ذخیره USB را که به طور غیرواقعی در رایانه ایجاد شده است را متصل نکنید. این دستگاه ها به تلویزیون آسیب می رسانند. فراموش نکنید فقط از دستگاه های ذخیره USB که حاوی فایل های موسیقی، عکس یا فیلم عادی هستند استفاده نمایید.
- فقط از دستگاه ذخیره USB که با سیستم فایل FAT32 یا NTFS ارائه شده از جانب سیستم عامل ویندوز هستند فرمت کنید. چنانچه دستگاه ذخیره با برنامه فاقد سازگاری ویندوز فرمت شده باشد قابل شناسایی نیست.
- کابل برق را به دستگاه ذخیره USB که به منبع تغذیه جانبی نیاز دارد وصل کنید. در غیر این صورت دستگاه قابل شناسایی نیست.
- دستگاه ذخیره USB را با کابل پیشنهاد شده از سوی سازنده متصل کنید.
- برخی از دستگاه های ذخیره USB قابل پشتیبانی یا عملکرد عادی نیستند. نحوه تنظیم دستگاه USB شبیه ویندوز XP بوده و نام فایل تا ۱۰۰ کاراکتر انگلیسی قابل شناسایی است.
- از آنجایی که احتمال خرابی دستگاه ذخیره USB وجود دارد همواره از فایل های مهم بک آپ تهیه کنید. ما مسئول از بین رفتن اطلاعات نیستیم.
- چنانچه درایو دیسک سخت USB فاقد منبع تغذیه جانبی باشد، دستگاه USB قابل شناسایی نیست. لطفاً منبع تغذیه جانبی را متصل کنید.
- برای منبع تغذیه جانبی از آداپتور برق استفاده کنید.

- تصویر نشان داده شده در اینجا ممکن است با تلویزیون شما متفاوت باشد.

## اتصال دستگاه ذخیره USB

دستگاه ذخیره USB نظیر حافظه فلش USB، درایو سخت جانبی را به تلویزیون متصل کرده و از قابلیت های مولتی مدیا بهره مند شوید. مطابق شکل زیر حافظه فلش USB یا کارت خوان حافظه USB را به تلویزیون متصل کنید. صفحه My media نمایان می شود، وقتی که نمایش روی صفحه از قبیل منو، EPG یا فهرست برنامه ریزی شده فعال است، منوی نمایان شونده ظاهر خواهد شد.

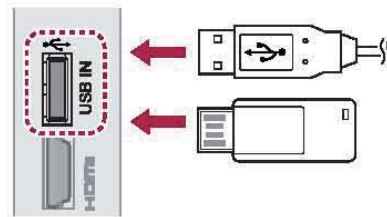

- برای جدا کردن دستگاه ذخیره USB، مطمئن شوید که ارتباط را به طور صحیح به پایان رسانیده اید تا تلویزیون یا فایل ها آسیب نبینند.
۱. برای دستیابی به منوهای سریع دکمه **Q.MENU** را فشار دهید.
  ۲. برای حرکت به **USB Device** از دکمه های چهارجهت استفاده کرده سپس دکمه **OK** را فشار دهید.
  ۳. برای حرکت به روی **Eject** از دکمه های چهارجهت استفاده کرده و دکمه **OK** را فشار دهید.
  ۴. فقط زمانی که مینی بر جدا کردن را مشاهده کردید اقدام به درآوردن منبع ذخیره USB نمایید.

### هشدار

- وقتی که دستگاه ذخیره USB به تلویزیون متصل است اقدام به خاموش کردن یا درآوردن دستگاه ذخیره USB نکنید چرا که فایل های تان از بین رفته یا دستگاه ذخیره USB آسیب خواهد دید.
- هرچند وقت یک بار از فایل های ذخیره شده در دستگاه ذخیره USB بک آپ تهیه کنید چرا که احتمال از بین رفتن و آسیب فایل ها وجود دارد و این موضوع شامل ضمانت نمی گردد.

## جستجوی فایل ها

۱. دستیابی به فهرست های عکس، موسیقی یا فیلم و جستجوی فایل ها دستگاه ذخیره USB را متصل کنید.
۲. برای حرکت به منوهای اصلی دکمه Home را فشار دهید.
۳. برای حرکت به My Media از دکمه های چهارجهت استفاده کرده و دکمه OK را فشار دهید.
۴. برای حرکت به از دکمه های چهارجهت استفاده کرده و دکمه OK را فشار دهید.

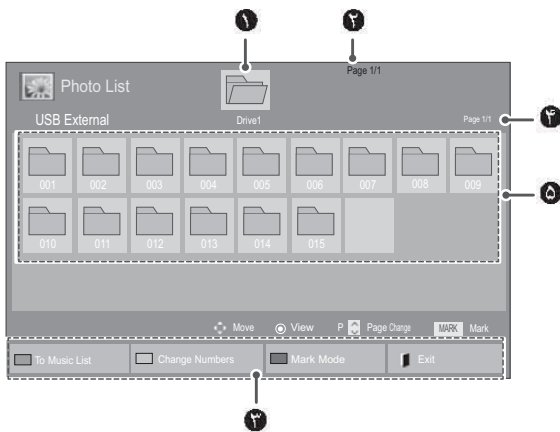
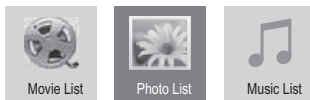

- ما مسئول تهیه کابل USB برای منبع تغذیه جانبی نیستیم.
- اگر دستگاه ذخیره USB دارای چندین پارتیشن باشد یا از کارت خوان چند منظور USB استفاده کنید، فقط تا ۴ پارتیشن یا دستگاه حافظه USB می توانید استفاده کنید.
- اگر دستگاه حافظه USB به یک دستگاه کارت خوان چند منظوره USB متصل شده باشد، حجم اطلاعات قابل شناسایی نیست.
- اگر دستگاه حافظه USB به درستی کار نکند آن را جدا کرده و دوباره متصل کنید.
- سرعت شناسایی دستگاه حافظه USB در دستگاه ها متفاوت است.
- چنانچه USB در حالت انتظار متصل شده باشد، هنگام روشن شدن تلویزیون دیسک سخت به طور خودکار لود خواهد شد.
- ظرفیت پیشنهادی برای درایو دیسک سخت جانبی USB یک ترابایت یا کمتر و برای حافظه USB سی و دو گیگابایت یا کمتر است.
- چنانچه دستگاهی دارای ظرفیتی بیش از مقادیر بالا باشد به درستی کار نخواهد کرد.
- اگر درایو دیسک سخت جانبی USB مجهز به عملکرد بهینه سازی مصرف باشد و کار نکند، دیسک سخت را خاموش و آن را دوباره روشن کنید.
- دستگاه های ذخیره USB نگرارش پایین تر از USB 2.0 پشتیبانی می شوند اما ممکن است در فهرست فیلم به درستی کار نکنند.
- در یک پوشه حداکثر تعداد ۹۹۹ فایل یا پوشه قابل ساماندهی است.
- ترتیب فایل دستگاه ذخیره USB همانند ویندوز XP است و تا ۱۰۰ کاراکتر الفبایی قابل پشتیبانی است.
- چنانچه داخل یک پوشه، فایل ها یا پوشه های متعددی وجود داشته باشد، دستگاه به درستی عمل نخواهد کرد.

شماره	تشریح
۱	حرکت به پوشه بالاتر
۲	صفحه فعلی / کل صفحات
۳	دکمه های مربوطه بر روی دستگاه کنترل
۴	صفحه فعلی / کل صفحات پوشه متمرکز در ۱
۵	محتوای داخل پوشه متمرکز در ۱
دکمه	
Green	برای تبدیل به فهرست عکس ← فهرست موسیقی، فهرست موسیقی ← فهرست فیلم یا فهرست فیلم ← فهرست عکس دکمه سبز را چندین بار فشار دهید.
Yellow	روش دیدن ۵ تصویر بزرگ یا لیست ساده
Blue	تبدیل به حالت نشانه گذاری

## عیب یابی

## عمومی

ایراد	وضوح
تلویزیون توسط دستگاه کنترل از راه دور قابل کنترل نیست.	<ul style="list-style-type: none"> <li>حس گر دستگاه کنترل از راه دور واقع بر روی تلویزیون را بررسی کرده و دوباره امتحان کنید.</li> <li>در صورتی که مانعی بین دستگاه و دستگاه کنترل وجود دارد آن را بردارید.</li> <li>ببینید آیا باطری ها کار می کنند و درست نصب شده اند. ( <math>\oplus</math> با <math>\oplus</math> ، <math>\ominus</math> با <math>\ominus</math> )</li> <li>ببینید آیا حالت ورودی مناسب نظیر تلویزیون یا ویدئو کاست برای استفاده از کنترل تنظیم است.</li> </ul>
هیچ صدا یا تصویری در کار نیست.	<ul style="list-style-type: none"> <li>ببینید آیا تلویزیون روشن است.</li> <li>ببینید آیا سیم برق به پریز متصل است.</li> <li>با وصل کردن سایر دستگاه ها از سالم بودن پریز اطمینان حاصل کنید.</li> </ul>
وقتی تلویزیون روشن می شود تصویر به آرامی نمایان می گردد.	<ul style="list-style-type: none"> <li>در هنگام شروع به کار تلویزیون تصاویر فاقد صدا هستند. این طبیعی است. اگر پس از چند دقیقه تصویر ظاهر نشود، دو شاخه را از پریز درآورده و پس از ۳۰ ثانیه دوباره امتحان کنید. اگر تصویری نمایان نشد با مرکز خدمات مجاز تماس بگیرید.</li> </ul>
دستگاه جانبی قابل اتصال نیستند.	<ul style="list-style-type: none"> <li>به "بررسی اتصالات" و اتصال دستگاه جانبی مراجعه کنید.</li> </ul>
تلویزیون به طور ناگهانی خاموش می شود.	<ul style="list-style-type: none"> <li>تنظیمات کنترل برق را بررسی کنید. منبع تغذیه شاید قطع است.</li> <li>ببینید آیا عملکرد خاموش شدن خودکار در قسمت تنظیمات زمان فعال شده است.</li> <li>به تایمر خاموش مراجعه کنید.</li> <li>چنانچه هنگام روشن شدن تلویزیون هیچ سیگنالی وجود نداشته باشد، پس از گذشت ۱۵ ثانیه دستگاه به طور خودکار خاموش می گردد.</li> </ul>

## صدا

ایراد	وضوح
تصویر هست اما صدا نیست.	<ul style="list-style-type: none"> <li>دکمه + <math>\blacktriangle</math> یا - را فشار دهید.</li> <li>با فشار دکمه MUTE از وجود صدا اطمینان حاصل کنید.</li> <li>به سایر کانال ها بروید. شاید اشکال از فرستنده است.</li> <li>ببینید آیا کابل های صدا درست وصل شده اند.</li> </ul>
یکی از بلندگوها دارای تویز بوده یا اصلاً صدا نیست.	<ul style="list-style-type: none"> <li>تغییر در رطوبت یا دمای هوا می تواند منجر به صدای غیرعادی در هنگام روشن و خاموش کردن شود.</li> <li>هیچ ایرادی متوجه دستگاه تان نیست.</li> </ul>

## تصویر

ایراد	وضوح
تصویر سیاه و سفید بوده و یا کیفیت رنگ کم است.	<ul style="list-style-type: none"> <li>در منوی Picture تنظیمات رنگ را تنظیم کنید.</li> <li>فاصله مناسبی بین تلویزیون و سایر دستگاه های الکترونیکی ایجاد کنید.</li> <li>به سایر کانال ها بروید. شاید اشکال از فرستنده است.</li> </ul>
وجود نوارهای افقی یا عمودی یا محو شدگی تصویر.	<ul style="list-style-type: none"> <li>ببینید آیا تداخلی از وسایل برقی یا ابزار برقی ایجاد شده است.</li> </ul>
وجود خطوط بر روی تصاویر پس از خاموش شدن تلویزیون موارد محو شدگی بر روی صفحه نمایان است. تلویزیون روشن است اما صفحه کاملاً سیاه است.	<ul style="list-style-type: none"> <li>آنتن یا موقعیت آنتن را بررسی کرده و تغییر دهید.</li> <li>در صورتی که تصویر ساکنی برای مدت طولانی نشان داده شود پیکسل ها آسیب می بینند. برای پیشگیری از ثابت ماندن تصویر برای مدت طولانی از محافظ صفحه نمایش استفاده کنید.</li> </ul>
عبارت No Signal بر روی صفحه نمایان است.	<ul style="list-style-type: none"> <li>در منوی Picture روشنایی و کنتراست را تنظیم کنید.</li> <li>ببینید آیا کابل سیگنال بین تلویزیون و دستگاه ها درست متصل شده است.</li> <li>با فشار دکمه INPUT منبع ورودی متصل شده را بررسی کنید.</li> <li>چند پیکسل در قرمز، سبز، سفید، یا سیاه و سفید ممکن است بر روی صفحه نمایش ظاهر شود که می تواند نسبت به ویژگی های پانل باشد. این پدیده عادی است.</li> </ul>
موقعیت صفحه صحیح نیست	<ul style="list-style-type: none"> <li>در منوی Picture تنظیم موقعیت را انجام دهید.</li> <li>وضوح کارت تصویر و فرکانس پشتیبانی شده توسط دستگاه را بررسی کنید.</li> <li>اگر فرکانس خارج از محدوده باشد با استفاده از تنظیمات نمایش در دستگاه جانبی وضوح را تنظیم کنید.</li> </ul>
خطوط نازکی در زمینه صفحه نمایان می شود.	<ul style="list-style-type: none"> <li>اتصال کابل تصویر را بررسی کنید.</li> </ul>
تویزهای افقی نمایان شده یا کاراکترها محو هستند.	<ul style="list-style-type: none"> <li>در منوی Picture تنظیمات فاز را انجام دهید.</li> <li>به SCREEN مراجعه شود.</li> </ul>
گیرندگی بعضی کانال ها ضعیف است.	<ul style="list-style-type: none"> <li>به سایر کانال ها بروید. شاید فرستنده مشکل دارد.</li> <li>سیگنال ایستگاه شاید ضعیف است. آنتن را تغییر جهت دهید.</li> <li>ببینید آیا از جانب یک وسیله برقی یا ابزار برقی تداخلی حاصل شده است.</li> </ul>

## مشخصات فنی

مدل		42PT25**	50PT25**		
		42PT250-TA	50PT250-TA		
ابعاد (عرض×طول×ارتفاع)	با پایه	987.6 mm x 662.8 mm x 230.5 mm	1171.9 mm x 770.9 mm x 289.8 mm		
	بدون پایه	987.6 mm x 608.9 mm x 52.5 mm	1171.9 mm x 712.2 mm x 52.5 mm		
وزن	با پایه	21.4 kg	29.5 kg		
	بدون پایه	19.9 kg	27.2 kg		
مدل		50PV25**	60PV25**		
		50PV250-TA 50PV250-TB	60PV250-TA 60PV250-TB		
ابعاد (عرض×طول×ارتفاع)	با پایه	1171.9 mm x 770.9 mm x 289.8 mm	1390.8 mm x 905.2 mm x 334.7 mm		
	بدون پایه	1171.9 mm x 712.2 mm x 52.5 mm	1390.8 mm x 835.5 mm x 52.5 mm		
وزن	با پایه	29.8kg	42.6 kg		
	بدون پایه	27.5kg	38.5 kg		
مدل		42PW35**	42PT35**	50PW35**	50PT35**
		42PW350-TA	42PT351-TE	50PW350-TA	50PT351-TE
ابعاد (عرض×طول×ارتفاع)	با پایه	991.8 mm x 667 mm x 230.5 mm		1176.1 mm x 774.7 mm x 289.8 mm	
	بدون پایه	991.8 mm x 613.8 mm x 52.5 mm		1176.1 mm x 716.5 mm x 52.5 mm	
وزن	با پایه	21.5 kg		29.6 kg	
	بدون پایه	20.0 kg		27.3 kg	
مدل		42PW45**	50PW45**		
		42PW450-TA / 42PW450-TD	50PW450-TA / 50PW450-TD		
ابعاد (عرض×طول×ارتفاع)	با پایه	984 mm x 662.7 mm x 230.5 mm	1168.7 mm x 768.3 mm x 289.7 mm		
	بدون پایه	984 mm x 608.9 mm x 52.5 mm	1168.7 mm x 712.2 mm x 52.5 mm		
وزن	با پایه	21.5 kg	29.5 kg		
	بدون پایه	20.0 kg	27.2 kg		
مدل		50PZ55**	60PZ55**		
		50PZ550-TA 50PZ550-TC	60PZ550-TA 60PZ550-TC		
ابعاد (عرض×طول×ارتفاع)	با پایه	1172.3 mm x 770.9 mm x 289.8 mm	1391.1 mm x 905.2 mm x 334.7 mm		
	بدون پایه	1172.3 mm x 712.2 mm x 52.5 mm	1391.1 mm x 835.5 mm x 52.5 mm		
وزن	با پایه	29.8 kg	42.6 kg		
	بدون پایه	27.5 kg	38.5 kg		

شرایط محیط	دمای کارکرد	0°C to 40°C	
	رطوبت کارکرد	less than 80%	
	دمای نگهداری	-20°C to 60°C	
	رطوبت نگهداری	less than 85%	
زلاتندو، سنگاپور	سیستم تلویزیون	DVB-T	PAL/SECAM-B/G/D/K, PAL-I
	پوشش برنامه	UHF 21 to 69	BG :VHF/UHF 1 to 69,CATV 01 to 47 I:VHF/UHF 1 to 69,CATV 01 to 47 DK :VHF/UHF 1 to 69,CATV 01 to 47
استرالیا	سیستم تلویزیون	DVB-T	PAL B/B
	پوشش برنامه	VHF 06 to 12, UHF 27 to 69	B/B : VHF/UHF 0 to 75, CATV : 2 to 44
اندونزی، اسرائیل	سیستم تلویزیون	DVB-T	PAL/SECAM-B/G/D/K,PAL-I,NTSC-M
	پوشش برنامه	UHF 21 to 69	BG :VHF/UHF 1 to 69,CATV 01 to 47 I:VHF/UHF 1 to 69,CATV 01 to 47 DK :VHF/UHF 1 to 69,CATV 01 to 47 M:VHF/UHF 2 to 78,CATV 01 to 71
آفریقای جنوبی	سیستم تلویزیون	DVB-T	PAL/SECAM-B/G/D/K,PAL-I,NTSC-M
	پوشش برنامه	VHF 4 to 11, 13 UHF 21 to 68	BG :VHF/UHF 1 to 69,CATV 01 to 47 I:VHF/UHF 1 to 69,CATV 01 to 47 DK :VHF/UHF 1 to 69,CATV 01 to 47 M:VHF/UHF 2 to 78,CATV 01 to 71
ویتنام، مالزی	سیستم تلویزیون	DVB-T	PAL/SECAM-B/G/D/K,PAL-I,NTSC-M
	پوشش برنامه	VHF 6 to 12, UHF 21 to 69	BG :VHF/UHF 1 to 69,CATV 01 to 47 I:VHF/UHF 1 to 69,CATV 01 to 47 DK :VHF/UHF 1 to 69,CATV 01 to 47 M:VHF/UHF 2 to 78,CATV 01 to 71
ایران	سیستم تلویزیون	DVB-T	PAL/SECAM-B/G/D/K,PAL-I,NTSC-M
	پوشش برنامه	VHF 5 to 12, UHF 21 to 69	BG :VHF/UHF 1 to 69,CATV 01 to 47 I:VHF/UHF 1 to 69,CATV 01 to 47 DK :VHF/UHF 1 to 69,CATV 01 to 47 M:VHF/UHF 2 to 78,CATV 01 to 71
مدل آنالوگ	سیستم تلویزیون	-	PAL/SECAM-B/G/D/K,PAL-I,NTSC-M
	پوشش برنامه	-	BG :VHF/UHF 1 to 69,CATV 01 to 47 I:VHF/UHF 1 to 69,CATV 01 to 47 DK :VHF/UHF 1 to 69,CATV 01 to 47 M:VHF/UHF 2 to 78,CATV 01 to 71
	آنتن هوایی امپدانس	75 Ω	75 Ω

طرح و مشخصات فنی به منظور ارتقاء دستگاه بدون اطلاع قبلی قابل تغییر است. جهت اطلاع از منبع تغذیه و مصرف برق، به برچسب دستگاه مراجعه شود.

## اطلاعیه نرم افزار منبع آزاد

برای دریافت کد منبع در قالب GPL, LGPL, MPL و سایر امتیازات منبع آزاد که در این تلویزیون موجود است از تارنمای <http://opensource.lge.com> دیدن کنید.

علاوه بر کد منبع، تمامی شرایط امتیاز اشاره شده، سلب مسئولیت ها و قوانین کپی رایت برای دانلود موجود است.

## پیکسل های معیوب در تلویزیون های پلاسما و LCD

از آنجایی که در محصولات جدید مثل تلویزیون های پلاسما، LCD و پروجکشن های خانوادگی LCD و DLP که تعداد بیشماری از اجزای سازنده ریز برای ساخت تصاویر (پیکسل) استفاده شده است و امکان خرابی تعدادی از این المان ها وجود دارد (البته این تعداد کم و محدود باعث خرابی فنی یا اختلال در کارکرد دستگاه نمی گردند)، استاندارد بین المللی ISO 13406-2 با کلاس های مختلفی تعریف شده است.

ISO 13406-2 بیانگر تعداد پیکسل ها و یا جزء پیکسل های معیوب قابل قبول در محصولات است.

یک تصویر غلط عمومی وجود دارد که پیکسل های پلاسما و LCD به نوعی "می سوزند" یا "از کار می افتند" ضمن اینکه دقت بالایی در ساخت صفحات پلاسما و LCD مورد استفاده قرار می گیرد، گاهی اوقات مشتریان نقاط روشن، تاریک و یا کم نوری را در صفحه می بینند. این یک محدودیت ذاتی تکنولوژی و مورد بحث در روند تولید کارخانجات است. البته این پیکسل ها با توجه به قوانین کنترل کیفیت در حداقل تعداد نگهداری می شوند و معمولا این پیکسل ها قابل ملاحظه نیستند و در تصاویر عادی از فاصله استاندارد نیز دیده نمی شوند. این موارد جزء عیب های فنی نیستند.

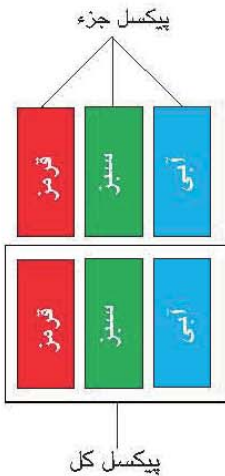

صفحات پلاسما و LCD از تعداد بسیار زیادی پیکسل ساخته شده اند که هر پیکسل نیز خود از سه پیکسل جزء قرمز، آبی و سبز تشکیل شده است. هر پیکسل جزء به صورت مجزا آدرس دهی و کنترل می شود و این گونه است که تصویر شکل می گیرد.

در یک تلویزیون LCD معمولی میلیون ها ترانزیستور جهت راه اندازی مجزای پیکسل های جزء قرار داده شده است و همین طور در تلویزیون های پلاسما نیز میلیون ها پیکسل جزء توسط خطوط آدرس دهی و راه اندازی، کنترل می شوند.

به دلیل محدودیت های ذاتی موجود در خطوط تولید کارخانه ها به ناچار در وضعیت ترانزیستورها و یا پیکسل ها ایرادهای کوچکی رخ می دهد و این دلیل نقص در تصاویر LCD یا پلاسما است.

این پیکسل ها به چند صورت کلی دچار آسیب می شوند که شامل پیکسل های روشن، تاریک و نیمه روشن هستند. همانطور که از اسمشان مشخص است پیکسل یا پیکسل های جزء روشن همیشه حتی زمانی که بقیه پیکسل ها خاموشند روشن می مانند و پیکسل یا پیکسل های جزء خاموش همیشه خاموش هستند، که البته این پیکسل ها کمتر از پیکسل های روشن به چشم می آیند؛ هر چند که توانایی دید این پیکسل ها به تصویر زمینه نشان داده شده نیز مرتبط است.

انواع این موارد را می توانید در زیر ببینید :

- دسته ۱: پیکسل روشن
- دسته ۲: پیکسل خاموش
- دسته ۳: خرابی پیکسل جزء

برای مثال:

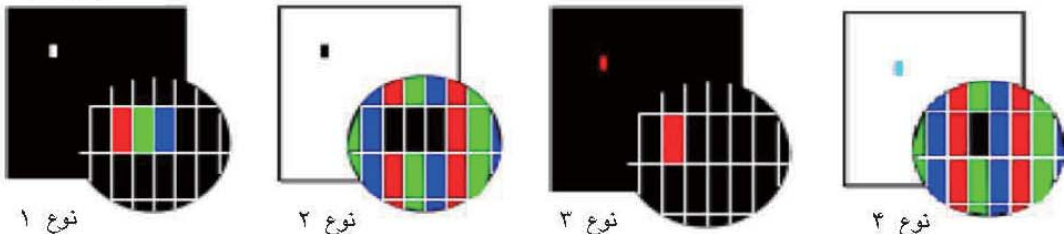



یک گروه به فضای 5\*5 پیکسل می گویند. خرابی پیکسل ها از نوع دسته اول و دوم در یک گروه به صورت زیر است و خرابی نوع دسته سوم را نیز به خرابی تعداد پیکسل جزء در فضای یک گروه مانند زیر گویند.

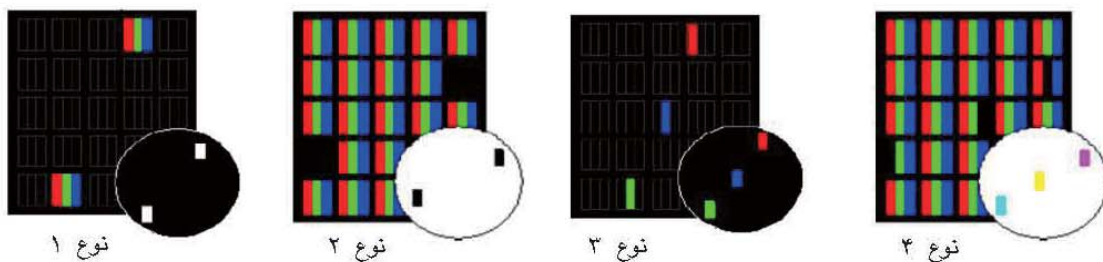

دسته 4: خرابی تعدادی پیکسل و پیکسل جزء در فضای یک گروه است :

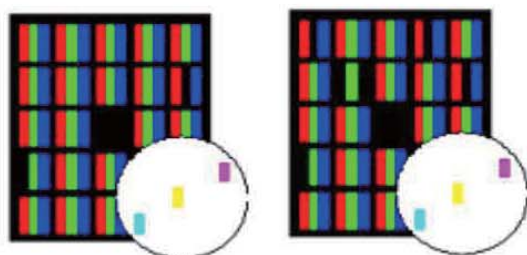

## ISO 13406

**ISO 13406** یک استاندارد ساخت بین المللی در مورد کیفیت نمایش صفحات LCD و پلاسما است. تعداد پیکسل های معیوب بر اساس کیفیت دستگاه مشخص می گردد.

بالاترین استاندارد سطح کیفیت استاندارد **ISO 13406-1** دارد. این استاندارد نداشتن پیکسل معیوب را تصویب کرده است که جزء کوچکی از صفحات با رزولاسیون بالا می توانند این موضوع را بپذیرند که به دلیل مشکلات اقتصادی فقط برای بعضی دستگاه های خیلی مهم و استراتژیک استفاده می شوند.

محصولات نمایشی با کیفیت بالا باید طبق استاندارد **ISO 13406-2** عمل کنند. این استاندارد بیشترین تعداد پیکسل های خراب را بر اساس تعداد پیکسل های موجود در تصویر (رزولاسیون حقیقی) مجاز کرده است. موارد خاص نقاط معیوب در تصاویر ثابت که شامل فضاهای سفید و سیاه هستند بیشتر قابل تشخیص هستند. البته گروه های معیوب (فضای 5\*5 پیکسل) بیشتر مورد توجه هستند. براساس این اطلاعات استاندارد **ISO 13406-2** بیشترین تعداد قابل قبول پیکسل ها را در صفحات نمایش با رزولاسیون بالا طبق جدول صفحه بعد معین کرده است.

### جدول تعداد پیکسل معیوب قابل قبول بر اساس استاندارد

۲ پیکسل کامل معیوب در میلیون پیکسل

تعداد پیکسل معیوب مجاز	تعداد پیکسل ها (میلیون)	وضوح اصلی
2	0.79	1024 x 768
3	1.31	1280 x 1024
4	1.92	1600 x 1200
6	3.15	2048 x 1536
8	4.19	2048 x 2048
10	5.20	2560 x 2048

۵ پیکسل جزئی معیوب در میلیون پیکسل

تعداد پیکسل معیوب مجاز	تعداد پیکسل ها (میلیون)	وضوح اصلی
4	0.79	1024 x 768
7	1.31	1280 x 1024
10	1.92	1600 x 1200
16	3.15	2048 x 1536
20	4.19	2048 x 2048
26	5.20	2560 x 2048

۱ پیکسل کامل معیوب یا ۵ پیکسل جزء معیوب در یک مجموعه پیکسل 5x5 ، ۲ مجموعه پیکسل مجاز در میلیون پیکسل

تعداد پیکسل معیوب مجاز	تعداد پیکسل ها (میلیون)	وضوح اصلی
2	0.79	1024 x 768
3	1.31	1280 x 1024
4	1.92	1600 x 1200
6	3.15	2048 x 1536
8	4.19	2048 x 2048
10	5.20	2560 x 2048

تعداد پیکسل های قابل قبول معیوب در محصولات ال جی :

صفحات پلاسما و ال سی دی ( با میلیون ها پیکسل) با فن آوری بسیار پیشرفته ای ساخته می شوند اما به دلیل محدودیت ذاتی موجود در خط تولید چند ده پیکسل معیوب به رنگ سفید، سیاه، قرمز، سبز، آبی یا رنگ های غیر عادی دیگر در تصویر ممکن است دیده شود. این مورد تاثیری بر عملکرد نمایشگر نمی گذارد. ال جی با دقت نظر و کنترل شدید بر نمایشگرها این میزان را به حداقل و یک پیکسل در میلیون رسانده است. این میزان از استاندارد ISO13406-2 برتر است.

استاندارد ISO13406-2 ( حداکثر پیکسل معیوب )					پیکسل معیوب قابل قبول ال جی	
تعداد پیکسل ها	(الف) روشن ≤	(ب) تاریک ≤	(ج) قرمز/سبز/آبی رنگی ≤	کل (الف)+(ب)+(ج) بدون ۲ مجموعه نوع(ج) ≥	تعداد پیکسل های جزء	کل (الف)+(ب)+(ج) ≥
786,432	1.57	1.57	3.98	5≥	2,359,296	2≥
1,310,720	2.62	2.62	6.55	10≥	3,932,160	4≥
1,310,720	2.62	2.62	6.55	10≥	3,932,160	4≥
1,310,720	2.62	2.62	6.55	10≥	3,932,160	4≥
2,048,000	4.09	4.09	10.24	18≥	6,144,000	6≥
2,048,000	4.60	4.60	11.52	19≥	6,912,000	7≥

## فهرست نمایندگان تصویری شرکت خدمات گلدیران

شهر	تلفن	شهر	تلفن	شهر	تلفن
خرم آباد	۴۲۱۰۴۸۷	بابلسر	۵۲۵۲۸۸۸	ابركوه	۶۸۲۳۶۱۷
خرمشهر	۴۲۲۵۰۰۸	باغملك	۴۲۲۴۰۰۱	اراك	۲۲۴۹۰۶۶
خلخال	۴۲۲۲۰۲۶	بانه	۴۲۶۲۵۷۶	اراك	۲۲۲۱۰۱۲-۱۴
خمام	۴۲۲۲۸۹۰	بجنورد	۲۲۴۰۶۴۱	اراك	۲۲۲۱۰۱۵-۶
خمین	۲۲۲۳۹۰۱	برازجان	۴۲۴۴۰۰۷	اردبیل	۲۲۴۹۳۷۰-۱
خمینی شهر	۳۶۷۸۱۳۳	بروجرد	۲۶۲۸۶۲۸	اردبیل	۲۲۳۵۶۵۶
خوی	۲۲۵۲۲۹۰	بستان آباد	۴۱۲۴۷۳۳	ارستجان	۷۶۲۳۰۳۹
داراب	۶۲۳۸۶۹۱	بم	۲۳۱۵۱۸۵	ارومیه	۲۲۲۴۵۷۱
دامغان	۵۲۳۲۳۰۸	بناب	۷۲۳۹۰۸۰	ارومیه	۲۲۴۹۲۱۸-۹
دره شهر	۵۲۲۳۴۸۷	بندر انزلی	۴۲۴۸۸۹۶	اسدآباد	۳۲۲۴۲۸۶
دزفول	۲۲۳۷۵۵۲	بندر عباس	۳۳۳۱۶۳۹	اسفراین	۷۲۲۹۵۹۶
دزفول	۲۲۳۰۱۴۵	بندر کیشهر	۴۸۲۲۸۹۵	اسلام آباد غرب	۵۲۲۳۹۴۹
دلیجان	۴۲۲۶۸۲۸	بهار	۴۲۲۴۳۷۲	اسلامشهر	۲۲۴۹۵۹۶
دهدشت	۳۲۲۲۴۲۰	بهبهان	۳۳۱۵۰۱۰	آشخانه	۴۲۲۲۸۴۶
دورود	۴۲۳۸۲۲۶	بهشهر	۵۲۲۸۲۳۹	اصفهان	۶۲۵۵۰۰۰
رامسر	۵۲۵۷۵۹۰	بوشهر	۲۵۲۲۸۹۵	اصفهان	۳۳۵۱۴۵۴
رامهرمز	۲۲۲۷۴۱۲	بوکان	۶۲۲۴۴۷۱	اصفهان	۴۴۷۹۰۰۰-۱
رستم آباد رودبار	۶۳۷۳۳۵۳	بیجار	۴۲۲۴۵۳۷-۸	اقلید فارس	۴۲۲۹۱۴۴
رشت	۳۲۲۰۴۰۶	بیرجند	۴۴۴۰۶۶۰	الیگودرز	۲۲۲۱۴۴۴
رشت	۲۲۳۳۱۴۴	پارس آباد مغان	۷۲۸۵۱۷۸	اندیمشك	۴۲۲۶۴۵۷
رضوانشهر	۴۶۰۱۳۵۳-۴	پاکدشت	۳۰۲۹۱۰۰	اهر	۳۲۲۳۵۹۸
رفسنجان	۸۲۲۶۱۷۰	پاوه	۷۲۲۴۶۳۹	اهواز	۴۴۷۲۴۶۵
رودسر	۶۲۲۷۸۴۴	تبریز	۳۳۵۸۳۳۵	اهواز	۲۲۲۵۳۷۱
زاهدان	۳۲۲۱۲۹۳	تبریز	۵۵۵۰۲۸۵	اهواز	۲۲۵۶۱۶۱
زنجان	۵۲۴۵۲۵۶	تبریز	۵۵۶۴۷۹۴	ایلام	۳۳۴۶۳۷۸
ساری	۲۲۶۳۴۱۰	ترت حیدریه	۲۲۲۳۴۷۱	ایذه	۵۲۳۵۰۹۴
ساوه	۲۲۲۹۷۸۶	تنکابن	۴۲۲۲۹۳۳	آبادان	۴۴۳۷۸۲۶
سبزوار	۲۲۲۸۹۶۰	تهران	۸۴۷۳۳	آباده	۳۳۲۸۲۸۱
سراب	۲۲۲۴۴۹۹	چهرم	۴۴۴۶۰۸۵	آستارا	۵۲۲۲۳۵۹
سرایله	۴۲۲۴۶۱۰	جواترود	۶۲۲۵۸۴۴	آستانه اشرفیه	۴۲۲۴۶۰۳
سرپل ذهاب	۲۲۲۳۹۴۰	جویبار	۳۳۳۲۱۲۹	آمل	۲۲۲۱۹۰۷
سقز	۳۲۲۱۲۵۰	جیرفت	۲۲۱۲۳۱۸	آمل	۲۲۲۸۳۶۸
سلماس	۵۲۳۰۸۲۵	جیرفت	۲۴۱۰۸۲۵	بابل	۳۲۲۷۰۵۶
سمنان	۳۳۳۹۹۹۴	خرم آباد	۲۲۰۷۵۶۷	بابل	۲۲۹۲۵۱۰

تلفن	شهر
۲۲۴۴۶۴۵	مرند
۲۲۵۳۰۰۵	مرند
۳۳۳۱۲۹۹	مرودشت
۷۳۳۵۵۸۴-۶	مشهد
۷۲۶۸۶۵۶-۷	مشهد
۶۶۳۰۲۵۲	مشهد
۸۴۲۳۶۲۴	مشهد
۲۲۲۱۲۱۰	ملایر
۲۲۲۳۳۹۷	مهاباد
۲۲۲۵۵۳۰	مهاباد
۲۲۲۱۰۰۲	میانه
۲۲۶۷۶۰۴-۵	میاندوآب
۶۲۲۸۰۹۵	نقده
۶۲۲۴۲۵۵	نقده
۵۶۲۴۲۲۰	نکاه
۳۲۴۶۰۶۷	نهایند
۶۲۵۴۱۵۵	نور
۷۲۲۴۳۳۲	نور آباد دلفان
۳۳۳۲۲۲۶	نوشهر
۳۳۳۹۹۵۰	نیشابور
۵۲۲۴۶۴۸	نیریز
۴۲۲۰۳۰۲	هشتپر طوالش
۴۲۲۳۳۳۱	هشنگرد
۸۲۶۵۸۲۹	همدان
۲۲۵۳۳۱۶	ورامین
۷۶۳۲۱۴۸	ولایت جم
۳۳۳۹۶۹۹	یاسوج
۶۲۴۸۷۱۱	یزد
۵۲۴۴۰۰۱-۲	یزد

تلفن	شهر
۲۲۳۸۵۶۰	قزوین
۶۶۱۵۰۵۷	قم
۷۲۰۸۷۰۳	قم
۲۲۲۱۸۷۵	قوچان
۲۶۲۳۶۱۰	کلاردشت
۲۲۴۱۳۵۳	کازرون
۴۲۳۷۹۵۴	کاشان
۸۲۳۲۷۳۷	کاشمر
۴۴۳۷۸۸۰	کرج
۲۲۳۱۱۲۶	کرمان
۲۷۲۳۶۶۳	کرمان
۸۴۸۲۷۲۷	کرمانشاه
۸۳۵۷۳۱۶	کرمانشاه
۴۲۴۱۱۱۴	کلالة
۲۲۲۸۲۵۴	کنگاور
۲۲۶۱۴۱۰	گرگان
۴۲۲۱۸۸۸	گرمسار
۳۲۲۸۱۸۳	گنابادگان
۶۲۲۵۷۸۵	گلرگاه
۷۲۲۶۰۰۴	گناباد
۲۲۳۵۶۰۰	گنبد کاووس
۲۲۳۸۶۷۱	گنبد کاووس
۲۲۴۸۸۱۲	لار
۲۲۲۸۲۴۵	لاهیجان
۵۲۲۹۴۰۱	لنگرود
۵۲۲۳۲۴۶	لنگرود
۶۴۲۲۰۷۷	لوشان
۳۲۴۲۶۲۲	ماکو
۲۳۴۰۰۱۶	ماهشهر
۵۲۲۲۶۸۱	مبارکه
۳۲۲۸۹۵۷	محلات
۷۷۴۲۹۸۶	محمود آباد
۲۲۲۹۱۰۲	مراغه
۲۲۲۴۹۹۴	مراغه

تلفن	شهر
۴۲۲۴۰۴۰	سنقر
۲۲۳۷۸۶۸	سنندج
۴۲۳۳۷۳۵	سیرجان
۵۲۳۳۷۳۸	سیرجان
۴۲۳۵۷۴۷	سیرجان
۳۲۲۱۱۲۳	شادگان
۲۲۳۰۱۵۰	شاهرود
۵۲۴۰۹۵۹	شاهین شهر
۴۲۲۲۱۸۶	دژ شاهین
۲۲۲۴۸۶۸	شیستر
۷۸۲۳۰۶۵	شفقت
۲۲۲۵۷۰۵	شهر الوند
۳۸۴۳۰۳۶	شهر قدس
۲۲۲۵۱۲۳	شهرضا
۲۲۲۲۵۵۵	شهرکرد
۵۲۱۴۷۱۵	شوش دانیال
۶۲۲۰۸۱۱	شوشتر
۲۲۸۰۵۸۲	شیراز
۸۲۰۳۳۵۵	شیراز
۲۲۴۹۵۸۲	شیراز
۳۲۲۴۲۳۱	صومعه سرا
۴۲۲۸۵۵۱-۳	طیس
۴۶۲۵۲۵۰	عباس آباد تنکابن
۷۲۲۰۹۵۰	فارسان
۵۶۶۳۷۰۷	فریدونکنار
۲۲۲۸۳۶۲	فسا
۲۶۲۳۶۱۱	فولاد شهر
۷۲۳۴۵۵۷	فومن
۷۲۳۴۴۴۷	فومن
۳۲۴۷۷۱۲	قائم شهر
۲۲۳۷۴۳۷	قائم شهر
۲۱۲۵۰۵۵	قرچک ورامین
۲۷۲۷۶۵۹	قره ضیاء الدین
۵۲۲۶۴۵۴	قروه

مرکز اطلاع رسانی و خدمات مشتریان گلدیران

خط ویژه: ۰۲۱-۸۴۷۳۳۳





دفترچه راهنمای جامعی که حاوی اطلاعاتی پیرامون عملکردهای پیشرفته ی این سری از تلویزیون های ال جی است در ROM- CD به صورت نگارش الکترونیکی ارائه شده است.  
برای خواندن این فایل ها به یک رایانه ی شخصی مجهز به درایو ROM- CD نیاز دارید.

شماره مدل و شماره سریال تلویزیون را یادداشت کنید.  
در هنگام نیاز به خدمات به برجسب پشت دستگاه مراجعه کرده و اطلاعات را در اختیار فروشنده قرار دهید.

مدل:

شماره سریال: