



# MANUEL D'UTILISATION SXS REFRIGERATEUR

Svp avant d'utiliser l'appareil lisez attentivement le manuel du propriétaire et conservez le soigneusement pour une ultérieure consultation.

## Table des matières

<b>Introduction</b>	Enregistrement	3
	Information importante pour la sécurité	3
	Identification des pièces	4
<b>Installation</b>	Où installer l'appareil	5
	Comment enlever la porte	6
	Comment replacer de la porte	7
	Réglage de la hauteur	7
	Si la porte du freezer n'est pas alignée à la même hauteur que la porte du réfrigérateur	7
<b>Opération</b>	Mise en marche	8
	Réglage des températures et fonctions	8
	Compartment fraîcheur (Sur certains modèles uniquement)	10
	Porte-bouteilles	11
	Production de glace	11
	Désodoriseur (Sur certains modèles uniquement)	11
	Casier à œufs	12
	Contrôle de l'humidité dans le bac à légumes	12
	Conversion en compartiment légumes ou viande (Sur certains modèles uniquement)	12
	Emplacement des aliments	13
<b>Suggestion sur le stockage de la nourriture</b>	Conservation des aliments	14
	Démontage des différentes pièces	15
<b>Soin et entretien</b>	Informations générales	16
	Nettoyage	16
	Recherche des pannes	17

## Enregistrement

**Le modèle et le numéro de série sont inscrits sur la paroi intérieure ou au dos du réfrigérateur de cette unité. Ces numéros sont personnels à cette unité et ne sont pas attribués à d'autres. Vous devriez enregistrer votre demande d'information ici et garder ce manuel comme enregistrement définitif de votre achat. Agrafez votre reçu ici.**

Date d'achat \_\_\_\_\_  
 Nom du vendeur \_\_\_\_\_  
 Adresse du vendeur \_\_\_\_\_  
 Numéro de téléphone du vendeur. \_\_\_\_\_  
 No du modèle \_\_\_\_\_  
 No de série \_\_\_\_\_

## Information importante pour la sécurité

Ce frigidaire doit être installé selon les instructions d'installation avant d'être utilisé

Ne jamais débrancher votre frigidaire en tirant sur le fil électrique. Tenir fermement la prise de courant et tirer.

Lorsque vous bougez votre appareil, faites attention de ne pas abîmer les fils électriques.

Lorsque votre appareil fonctionne, faites attention de ne pas toucher les surfaces froides dans le congélateur, particulièrement avec des mains humides ou mouillées. La peau peut rester coller à ces surfaces.

Pour nettoyer ou pour l'entretien de l'appareil, débranchez votre réfrigérateur. Ne jamais toucher l'appareil avec des mains mouillées car vous pouvez prendre une décharge électrique ou être blessé.

Ne jamais utiliser des fils endommagés ou sévèrement tordus ou dénudés car ils peuvent causer des incendies ou des décharges électriques. Vérifiez que la prise de terre de votre appareil est montée correctement.

Ne jamais mettre des récipients de verre dans le congélateur, car ils peuvent se briser lorsque leurs contenus sont congelés.

L'appareil n'est pas prévu pour être utilisé par de jeunes personnes ou des personnes handicapées.

Les jeunes enfants devraient être surveillés pour s'assurer qu'ils ne jouent pas avec l'appareil.

Ne jamais permettre de monter, de s'asseoir, de se tenir ou de se pendre sur la porte centrale des rafraîchissements. Cela peut endommager le réfrigérateur ou le renverser en causant de sévères blessures.

Si possible, brancher le réfrigérateur à sa propre prise, afin d'éviter une surcharge électrique de la prise avec les autres appareils ménagers ou des lampes intérieures et provoquer un court-circuit.

Le réfrigérateur-congélateur doit être positionné pour que la prise d'alimentation est accessible pour la déconnexion en cas d'accident.

Si la corde d'alimentation est endommagée, elle doit être remplacée par le fabricant ou par l'agent de service ou par quelqu'un qualifié similaire pour éviter le hasard.

Ne modifiez ni ne rallongez le cordon d'alimentation.

- Autrement, vous risquez de provoquer un choc électrique ou un incendie.



**Ne pas utiliser de rallonge électrique**

**Accessibilité de la Prise d'Alimentation**

**Remplacement de la Corde d'Alimentation**

**⚠ Avertissement**

## ⚠ ATTENTION

**Cet appareil ne doit pas être utilisé par des personnes (y compris des enfants) souffrant de capacités physiques, sensorielles ou mentales réduites, ou manquant d'expérience et de connaissances, sauf sous la surveillance d'une personne responsable de leur sécurité leur ayant indiqué comment utiliser l'appareil.**

Surveillez les enfants : ils ne doivent pas jouer avec l'appareil.

## Avertissement pour la sécurité des enfants

**⚠ DANGER** : Risque d'enfermement d'un enfant.

Avant de jeter votre ancien réfrigérateur ou congélateur :

Enlevez les portes

Laissez les étagères en place afin que les enfants ne puissent pas facilement grimper à l'intérieur. L'appareil n'est pas destiné à l'usage des enfants en bas âge ou des personnes infirmes sans surveillance.

Des enfants en bas âge devraient être surveillés pour s'assurer qu'ils ne jouent pas avec l'appareil.

Ne stockez pas ou n'utilisez pas de l'essence ou d'autre vapeur et liquide inflammable à proximité de l'appareil ou près d'autres appareils managers.

En cas d'un circuit court, une prise de terre réduit le risque de décharge électrique en fournissant un fil d'évasion pour le courant électrique.

Afin d'éviter toute décharge électrique possible, cet appareil doit avoir une prise de terre. L'emploi d'une prise de terre incorrecte peut entraîner des décharges électriques.

Consultez un électricien ou une personne qualifiée de service si les instructions pour la prise de terre ne sont pas complètement comprises ou si vous avez des doutes

Sur la façon dont la prise de terre est installée.

## Ne pas stocker

## Prise de terre

## Identification des pièces

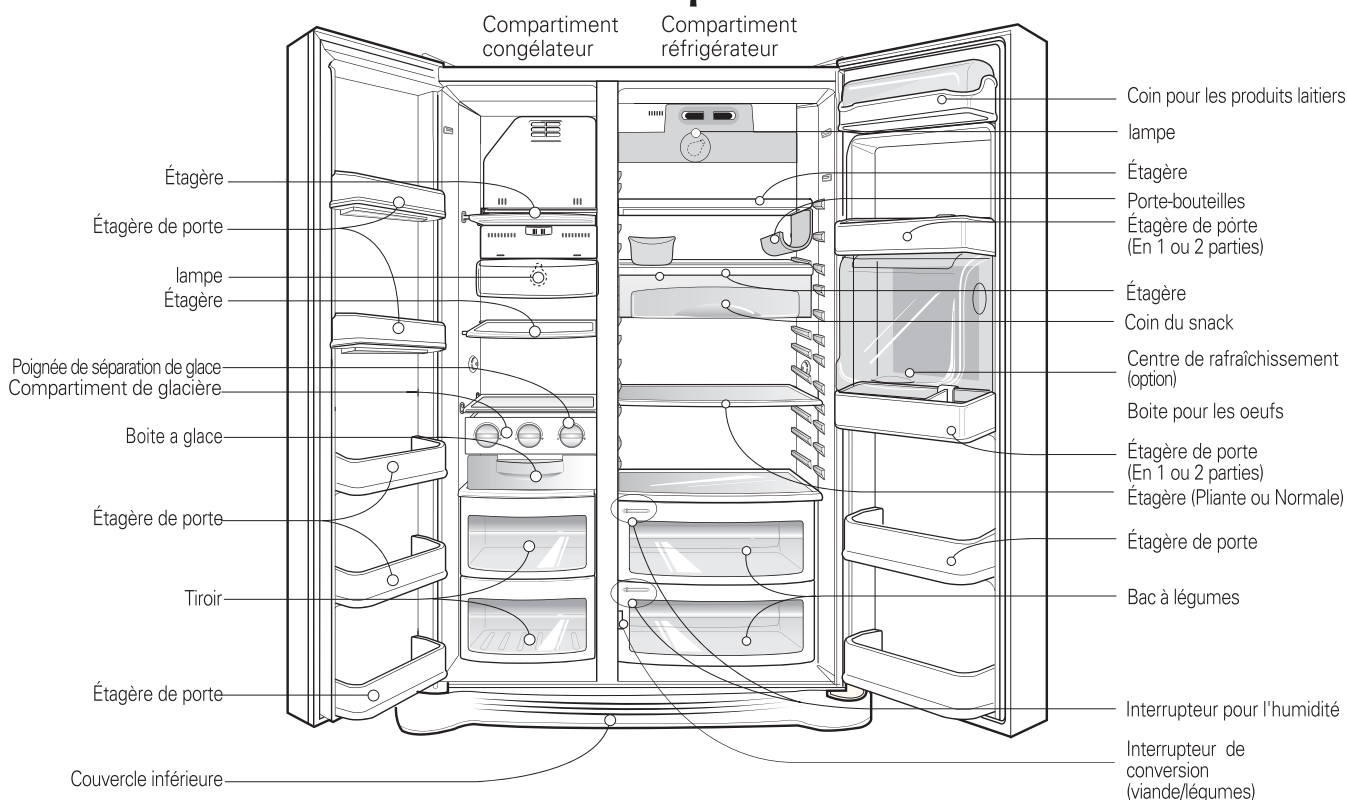

### Remarque

- Si vous constatez que certaines pièces manquent sur votre appareil, il se peut que ce soient des pièces uniquement présentes sur d'autres modèles .



**Choisir un bon emplacement****Où installer l'appareil**

1. Placez votre appareil où il sera facile d'accès .
2. Évitez de placer l'appareil près des sources de chaleur, des rayons du soleil ou des sources d'humidité.
3. Pour garantir une bonne circulation de l'air autour du réfrigérateur, veuillez aménager suffisamment d'espace des deux côtés comme au-dessus de l'appareil et conserver un intervalle de 5 cm entre l'arrière de l'unité et le mur.

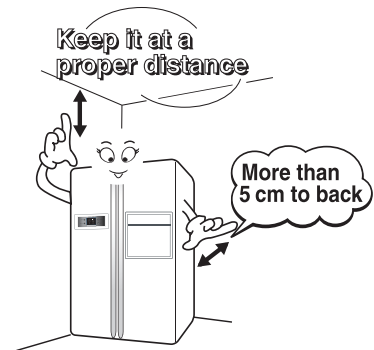

4. Pour éviter les vibrations, les appareils doivent être mis à niveau.
5. Ne pas installer l'appareil sous 5°C. Cela peut endommager la performance.

**Mise au rebut du vieil appareil**

Cet appareil contient du fluide (frigorigène, lubrifiant) et il est composé de pièces et de matériaux qui sont réutilisables et/ou recyclables.

Tous les matériaux importants doivent être envoyés au centre de collecte de matériaux de rebut et ils peuvent être réutilisés après retouche (recyclage). Pour les ramener, veuillez contacter l'agence locale.

## Comment enlever la porte

### Avertissement

#### Décharge électrique dangereuse

Débranchez l'électricité du réfrigérateur avant de l'installer. Si vous ne le faites pas, il y a des risques de mort ou de blessures sérieuses.

**Si votre porte d'accès est trop étroite, retirez la porte du réfrigérateur et passez le réfrigérateur latéralement.**

Retirer le couvercle inférieur en soulevant vers le haut.

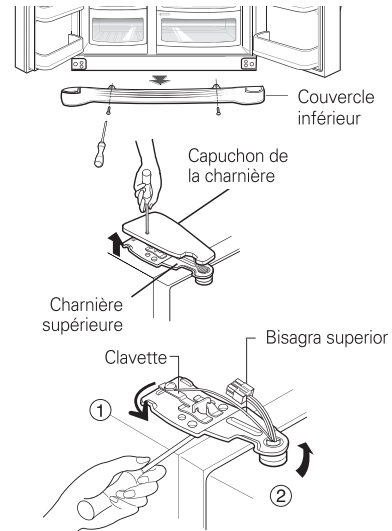

- 1) Enlevez le cache de la charnière en desserrant les vis. Détachez tous les câbles de raccordement excepté le câble de mise à la terre.
- 2) Enlevez l'arrêt en le faisant tourner dans le sens contraire des aiguilles d'une montre (①) puis soulevez la charnière supérieure (②).

### REMARQUE

- Lorsque vous retirez la charnière supérieure, faites attention que la porte ne bascule pas en avant.

- 3) Retirez la porte du congélateur en la soulevant vers le haut.

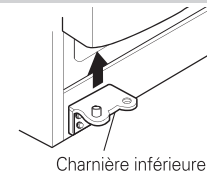

### Retirer la porte du réfrigérateur

- 1) Desserrez les vis du cache de la charnière et enlevez le cache. Détachez les éventuels câbles de raccordement, excepté celui de mise à la terre.

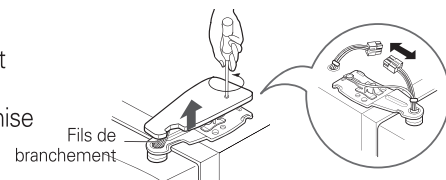

- 2) Enlevez l'arrêt en le faisant tourner dans le sens des aiguilles d'une montre (①) puis enlevez la charnière supérieure en la soulevant (②).

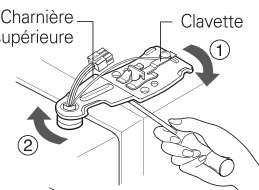

- 3) Enlevez la porte du compartiment réfrigérateur en la soulevant.

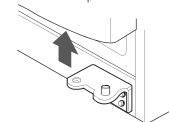

### Passez le réfrigérateur

Passez le réfrigérateur latéralement par la porte d'accès comme montré sur la figure.

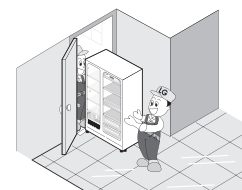

## Comment replacer de la porte

Remonter dans le sens inverse que vous avez démonté après avoir passé la porte d'accès.

## Réglage de la hauteur

**Si la hauteur de la porte du compartiment freezer est différente de la hauteur de la porte du compartiment Réfrigérateur**

**Si la porte du congélateur est plus basse que la porte du réfrigérateur**

Mettre à niveau la porte en insérant un tournevis réglage de la plat dans la cannelure de la vis de hauteur du côté gauche et tournez dans le sens de la flèche ( ① ).

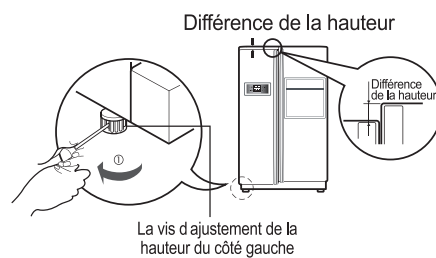

**Si la porte du congélateur est plus haute que la porte du réfrigérateur**

Mettre à niveau la porte en insérant un tournevis réglage de la plat dans la cannelure de la vis de hauteur du côté droit et tournez dans le sens de la flèche ( ① ).

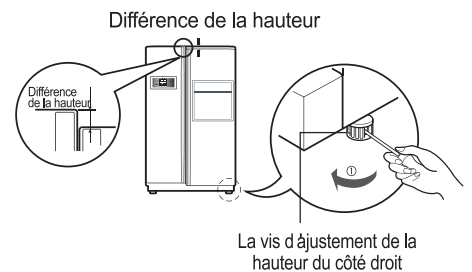

## Si la porte du freezer n'est pas alignée à la même hauteur que la porte du réfrigérateur

**Même si la hauteur ne peut pas être alignée au moyen de la vis d'ajustage d'hauteur, insérez le drap transparent fourni avec l'appareil.**

- Séparez la porte à hauteur plus basse, utilisez le tournevis type (+) pour dévisser la vis de la charnière basse comme il est montré sur la Figure ①, insérez le drap transparent entre la charnière basse et le corbeau bas et fixez-les ensuite avec la vis comme il est montré sur la Figure ②.
- Insérez d'avantage de draps transparents jusqu'à arriver à aligner l'hauteur. (4 draps sont fournis au total.)

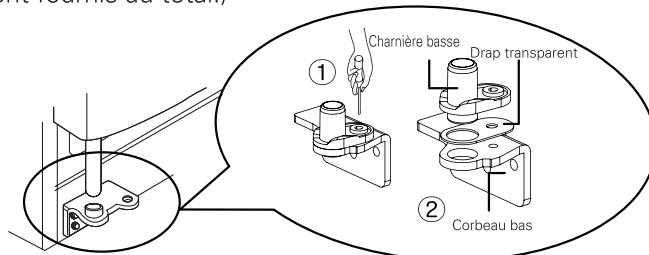

**Après avoir mis à niveau la hauteur des portes**

**Suite**

Les portes du frigidaire se fermeront sans à-coup en remontant le c en ajustant la vis de réglage de la hauteur.

1. Essuyez toute la poussière accumulée pendant le transport et nettoyez l'appareil entièrement.
2. Installez les accessoires tel que le coin à vin, le couvercle du plateau d'évaporation etc. Ils sont emballés ensemble afin d'éviter des dommages possibles pendant le transport.
3. Branchez le fil électrique (ou la prise) dans la prise de courant. Ne branchez pas un autre appareil sur la même prise

## Mise en marche

Lorsque votre réfrigérateur est installé pour la première fois, laissez- lui le temps de se stabiliser à la température normale ambiante pendant 2 à 3 heures avant de le remplir avec des aliments frais.

Si l'opération est interrompue attendez 5 minutes avant de recommencer.

## Réglage des températures et fonctions

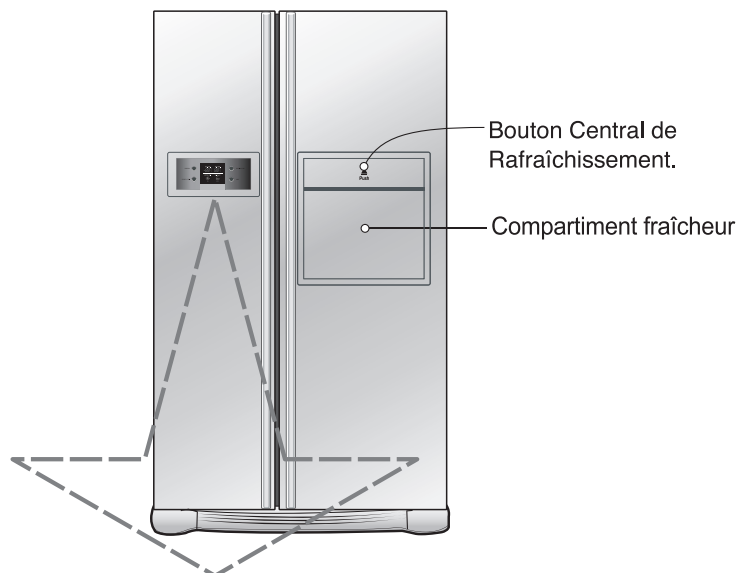

en option	Panneau d'affichage des fonctions
Type-1	<p data-bbox="553 1290 1019 1320"><b>Affichage du Mode d'Économie d'énergie</b></p>
Type-2	<p data-bbox="553 1602 1019 1632"><b>Affichage du Mode d'Économie d'énergie</b></p>

### Remarque

- Il se peut que votre modèle ne soit pas pourvu de toutes les fonctions.



**Affichage du Mode d'Économie d'énergie**

Cette fonction met l'affichage en mode d'économie d'énergie jusqu'à la prochaine ouverture de la porte. Appuyez simultanément sur les touches FREEZER et EXPRESS FRZ. sans les relâcher pendant 5 secondes jusqu'à ce que vous entendiez un bruit de cloche.



Tous les voyants LED/LCD s'allument (ON) puis ils s'éteignent (OFF). Lorsque le mode d'économie d'énergie est activé, l'affichage demeurera désactivé jusqu'à la prochaine ouverture de la porte. Ainsi, il s'activera à chaque ouverture de la porte ou pression d'une touche et restera allumé pendant 20 secondes après la dernière ouverture de porte ou pression de touche. Pour désactiver le mode d'économie d'énergie, appuyez simultanément sur les touches FREEZER et EXPRESS FRZ sans les relâcher pendant 5 secondes jusqu'à ce que vous entendiez un bruit de cloche.

**Comment régler la température dans le compartiment du congélateur**

**Vous pouvez régler la température à la fois du compartiment congélation et pour le compartiment réfrigérateur.**

en option	Type-1	Type-2
 FREEZER	FRZ.TEMP. 	
	Moyenne → Moyennement élevée → Élevée → Faible → Moyennement faible (-19°C → -20°C ... → -23°C → -15°C ... → -19°C).	

**Comment régler la température dans le compartiment du réfrigérateur**

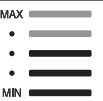
en option	Type-1	Type-2
 REFRIGERATOR	REF.TEMP. 	
	Moyenne → Moyennement élevée → Élevée → Faible → Moyennement faible (3°C → 2°C ... → 0°C → 6°C ... → 3°C).	

\* Chaque fois que vous appuyez sur le bouton, le paramètre est répété dans l'ordre suivant (Moyenne) → (Moyennement élevée) → (Élevée) → (Faible) → (Moyennement faible).

- La température intérieure réelle change selon le genre de nourriture, car la température de réglage indiquée est une température cible et non la température réelle à l'intérieur du réfrigérateur.
- La fonction de réfrigération est faible au démarrage. Veuillez régler la température indiquée ci-dessus pendant au moins 2, 3 jours.

**Congélation rapide (Sur certains modèles uniquement)**

**Veillez choisir cette fonction pour activer le congélateur .**

- off → on → off [en marche] est répété à chaque fois que vous appuyez sur la touche EXPRESS FRZ.
- Le symbole graphique en forme de flèche reste dans l'état Activé (On) lorsque vous sélectionnez Réfrigération spéciale "activée" (Special Refrigeration "On").
- La fonction super congélation s'éteint automatiquement si un temps fixe passe.

&lt;Type-1&gt;

&lt;Type-2&gt;

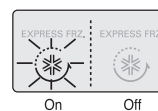

**Lock (Sur certains modèles uniquement)**

**Ce bouton arrête le fonctionnement**

- Verrouillage et déverrouillage est répété lorsque le CHILD LOCK 3SECS bouton est sélectionné.
- Appuyez sur l'autre bouton lorsque CHILD LOCK 3SECS est sélectionné, le bouton ne fonctionne pas

&lt;Type-1&gt;

&lt;Type-2&gt;

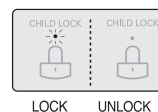
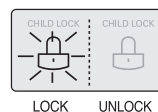

**Alarme lorsque les portes sont ouvertes**

Une alarme retentira 3 fois lorsque la porte de réfrigérateur est laissée ouverte pour plus de 1 minute. Cette alarme sera échelonnée à l'intervalle de 30 sec et s'arrêtera lorsque la porte sera fermée. Si le bruit de l'alarme ne s'arrête pas même après la fermeture des portes, contactez le centre commercial.

**Auto-diagnostic de fonctionnement (détection de problème)**

La fonction d'auto diagnostic fonctionne quand un problème se produit dans l'unité. Quand une erreur se produit contactez immédiatement le centre commercial sans couper le courant. Si le courant est coupé, l'ingénieur prendra plus longtemps à localiser le problème. N'appuyez sur aucun bouton cela ne modifiera pas la programmation de la température quand un problème se produit.

## Compartiment fraîcheur (Sur certains modèles uniquement)

### Comment l'utiliser

#### Ouvrir la porte du centre de rafraîchissement.

- Vous pouvez accéder au centre de rafraîchissement sans ouvrir la porte du réfrigérateur et de ce fait économiser de l'électricité
- La lampe intérieure s'allume dans le réfrigérateur quand la porte des rafraîchissements s'ouvre. Ainsi il est facile d'identifier le contenu.

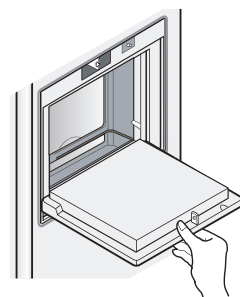

### Utilisez le centre de rafraîchissement comme plateau

- Ne jamais utiliser la porte de rafraîchissement comme un plateau et faites attention de ne pas l'endommager avec des outils pointus.
- Ne jamais vous appuyer ou presser fortement dessus.

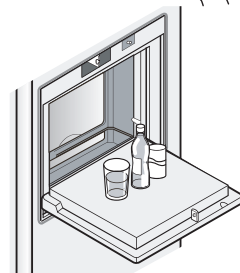

### Ne jamais ôter le couvercle intérieur du centre de rafraîchissement

- Le centre de rafraîchissement ne peut pas fonctionner normalement sans le couvercle

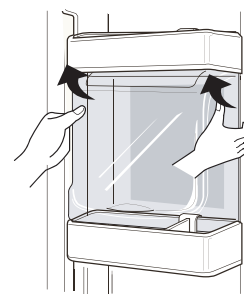

### Ne jamais placer des articles lourds sur la porte de rafraîchissement ou permettre aux enfants de s'y pendre

- La porte du centre de rafraîchissement peut non seulement être endommagée mais les enfants peuvent se blesser.

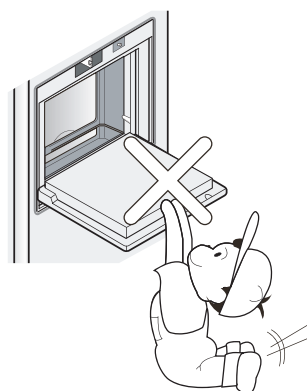

## Réglage du porte-bouteilles

### Porte-bouteilles

Ce support permet de placer les bouteilles à l'horizontale. Il peut se fixer sur n'importe quelle étagère.

#### Pour insérer le porte-bouteilles :

Après l'avoir inséré dans la pièce de fixation latérale de l'étagère en le soutenant vers le haut comme montré dans la figure ①, tirez du porte-bouteilles vers le bas comme montré dans la figure ② .

#### Pour enlever le porte-bouteilles :

Après l'avoir maintenu vers le haut en le soutenant comme montré dans la figure ③, tirez du porte-bouteilles vers l'intérieur comme montré dans la figure ④.

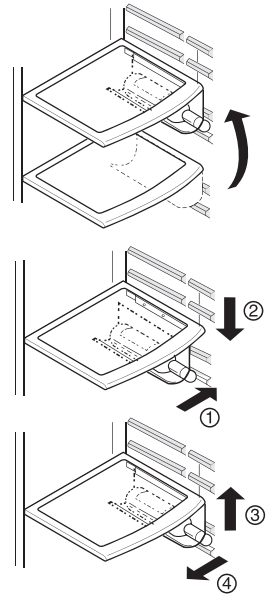

## Lorsque vous faites de la glace

- Versez de l'eau dans la glacière du coin de production de glace.  
Si vous remplissez complètement la glacière avec de l'eau, les glaçons ne seront pas bien séparés et l'eau pourrait tomber faisant que la glace se consolide.

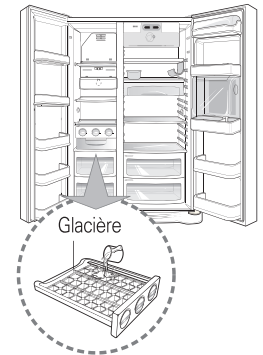

- Si vous faites tourner la poignée de séparation de glace du compartiment de production de glace, les glaçons tomberont dans le bac à stockage de glaçons.

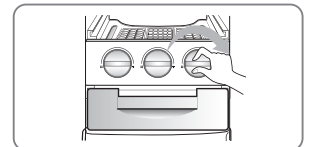

#### Remarque

- Si vous faites tourner la poignée de séparation de glace avant que la glace soit complètement congelée, vous risquez de provoquer que l'eau qui reste tombe dans le bac à stockage de glaçons, les consolidant ensemble.

### Désodoriseur (Sur certains modèles uniquement)

Ce système absorbe efficacement les odeurs fortes en utilisant un catalyseur optique, sans affecter les aliments conservés.

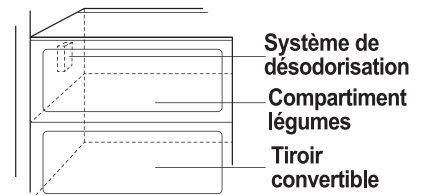

## Comment utiliser le système de désodorisation.

- Comme il est installé à la prise d'air frais, là où l'air est aspiré depuis le compartiment réfrigérateur, vous n'avez rien à faire.
- Utilisez des récipients fermés pour conserver les aliments à forte odeur. Sinon, les autres aliments absorberont cette forte odeur.

## Casier à œufs

Vous pouvez déplacer le bac à œufs à l'endroit que vous désirez et choisir une autre forme de bac selon la quantité d'œufs.

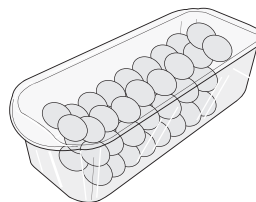

### REMARQUE

- N'utilisez jamais le casier à œufs pour conserver des glaçons. Vous risquez de l'endommager.
- Ne placez jamais le casier à œufs dans le compartiment congélateur ou dans le compartiment fraîcheur.

## Contrôle de l'humidité dans le bac à légumes

L'humidité peut être contrôlée en tournant le bouton à droite ou à gauche lorsque vous stockez les légumes ou les fruits.

### Haute humidité

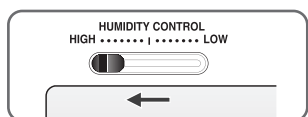

### Basse humidité

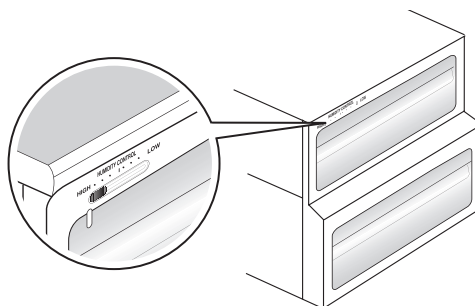
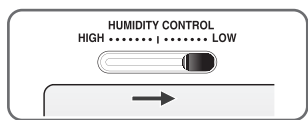

## Conversion en compartiment légumes ou viande (Sur certains modèles uniquement)

- Le tiroir du réfrigérateur peut être converti en un compartiment pour les légumes ou pour la viande.

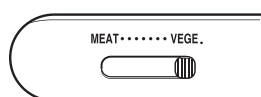

Compartiment pour légumes

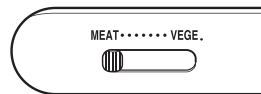

Compartiment pour viande

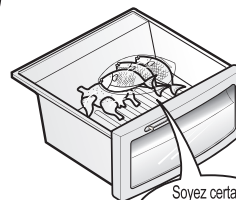

Soyez certain de vérifier la conversion avant de stocker les aliments.

La température plus basse dans le compartiment à viande est maintenue plus basse que celle du réfrigérateur afin que la viande ou le poisson puissent être gardé frais plus longtemps.

### Remarque

- N'utilisez jamais le casier à œufs pour conserver des glaçons. Vous risquez de l'endommager.
- Ne placez jamais le casier à œufs dans le compartiment congélateur ou dans le compartiment fraîcheur.



## Emplacement des aliments

### Porte-bouteilles

Conserver une bouteille de vin

### Compartiment snacks

Conserver de petits aliments (pain, snacks, etc.)

### Etagère du compartiment congélateur

Conserver divers aliments congelés (viande, poisson, crème glacée, snacks surgelés, etc.)

### Panier de porte du compartiment congélateur

- Conserver des aliments congelés en petit conditionnement.
- La température est susceptible de monter lorsque la porte est ouverte. N'y conservez pas des aliments pour une période prolongée (crème glacée, etc.).

### Tiroir du compartiment congélateur

- Conserver de la viande, du poisson, du poulet, etc. emballés dans du papier aluminium.
- Les aliments à conserver doivent être secs

### Compartiment produits laitiers

Conserver des produits laitiers (beurre, fromage, etc.)

### Casier à oeufs

Déposer ce casier à l'endroit adéquat

### Etagère du compartiment réfrigérateur

Conserver les accompagnements ou autres aliments en laissant une certaine distance

### Panier de porte du compartiment réfrigérateur

Conserver des aliments ou boissons en petit conditionnement (lait, jus, bière, etc.)

### Bac à légumes

Conserver des légumes ou des fruits

### Tiroir convertible légumes/viande

Conserver des légumes, des fruits, de la viande à décongeler, du poisson cru, etc. en positionnant l'interrupteur sur le mode souhaité. Veillez à vérifier soigneusement la position de l'interrupteur avant de placer des aliments dans le tiroir.



## Conservation des aliments

- Stockez la nourriture fraîche dans le réfrigérateur. La façon dont la nourriture est congelée et dégelée est un facteur important pour maintenir sa fraîcheur et sa saveur.
- Ne pas stocker la nourriture qui s'abîme facilement à une basse température, tels que les bananes, les melons.
- Permettez à la nourriture chaude de se refroidir avant de la stocker, placer de la nourriture chaude dans le réfrigérateur pourrait abîmer les autres aliments et augmenter la facture d'électricité.
- Lorsque vous mettez des aliments dans le réfrigérateur couvrez-les d'une enveloppe de papier cellophane ou entreposez-les dans un récipient fermé. Ceci empêche l'humidité de s'évaporer et aide la nourriture à garder son goût et ses fonctions nutritionnelles.
- Ne bloquez pas la circulation de l'air avec la nourriture. Une circulation libre de l'air aide à maintenir une température constante.
- N'ouvrez pas la porte fréquemment. L'ouverture de la porte laisse l'air chaud entrer dans le réfrigérateur et augmente la température intérieure.
- Ne surchargez pas les étagères des portes avec des aliments cela peut gêner la fermeture de la porte.

### Congélateur

- Ne pas stocker les bouteilles dans le congélateur- elles peuvent se briser lorsqu'elles sont congelées.
  - Ne pas congeler la nourriture qui a été décongelée. Le goût et les fonctions nutritionnelles peuvent être altérés
  - Lorsque vous stockez de la nourriture congelée, pour une plus longue période comme par exemple de la glace, placez-la sur une étagère du congélateur et non dans l'étagère de la porte.
  - Ne touchez ni les aliments ni les récipients froids –en particulier ceux faits en métal-, avec les mains humides et ne rangez pas les récipients en verre dans le compartiment du congélateur.
- Autrement, vous pouvez subir des engelures et les récipients en verre peuvent se casser lorsque les substances qu'ils contiennent sont congelées, provoquant des blessures.

### Réfrigérateur

- Évitez de placer de la nourriture humide sur les étagères du haut, elle peut geler en contact avec l'air froid
- La nourriture devrait être nettoyée avant d'être réfrigérée. Les légumes et les fruits devraient être lavés et essuyés et la nourriture emballée devrait être essuyée pour empêcher les autres aliments de s'abîmer.
- En stockant les oeufs dans leur endroit de stockage, assurez-vous de leur fraîcheur et stockez toujours dans une position debout, cela les aidera à se conserver frais plus longtemps.

#### Remarque

- Si vous gardez le réfrigérateur dans un endroit chaud et humide, les ouvertures fréquentes de la porte ou le stockage de beaucoup de légumes peut entraîner la formation de buée qui n'a aucun effet sur la performance. Retirer la buée avec un chiffon propre.

## Démontage des différentes pièces

### Remarque

- Démontage est fait dans le sens inverse du montage.  
Soyez certain de débrancher la prise de courant avant de démonter et d'assembler. Ne jamais forcer les pièces lors du démontage. Les pièces peuvent être endommagées.

### Lampe du compartiment congélateur

Séparez l'ampoule en la tirant (③) et en appuyant et tournant légèrement (②) le couvercle de la lampe. Dévissez l'ampoule. Utilisez une ampoule de 40 watts maximum qui peut être achetée auprès du service client.

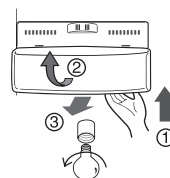

### Balda del compartimento del congelador

Pour retirer l'étagère, poussez-la vers la gauche, soulevez légèrement la côté gauche (①), puis le côté droit (③) et retirez-la.

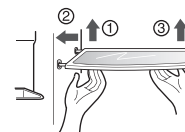

### Panier de porte et support

Soulever l'étagère de la porte comme indiqué au numéro (①) en la maintenant des deux cotés et tirez dans la direction (②).

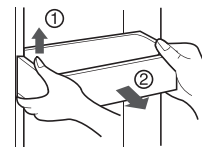

### L'ampoule du réfrigérateur

Insérez l'outil dans la zone marquée (①) puis poussez-le pour le débrancher.  
- Utilisez un outil avec le bout plat comme un tournevis (-).

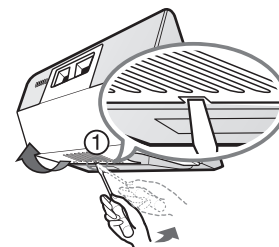

Les lampes utilisées sont des lampes pour réfrigérateur de 40 W max. Elles sont disponibles auprès de votre réparateur.

### Compartiment fraîcheur

- Faites glisser le caisson ① vers le haut pour le séparer.
- Séparez le panier supérieur de la partie rafraîchissement, puis retirez le couvercle ②.
- La partie rafraîchissement peut être retirée en la faisant glisser vers le haut.

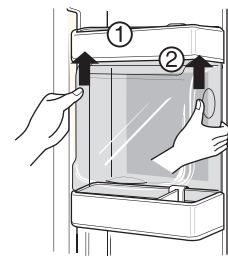

### Remarque

- Faites attention de retirer toutes les parties de la porte du réfrigérateur lorsque vous retirez le compartiment des légumes, du coin des snacks et le couvercle du centre de rafraîchissement.

### Couvercle du bac à légumes

- Pour retirer le couvercle du bac à légumes, tirez-le vers l'avant (①), soulevez la partie avant du couvercle comme montré en (②) puis enlevez-le.

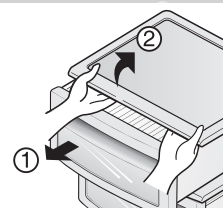

## Informations générales

### Période de vacances

Pendant une période normale de vacances vous trouverez probablement préférable de laisser le réfrigérateur fonctionné. Placez les éléments congelables dans le congélateur pour assurer une plus longue durée de fraîcheur.

Quand vous projetez ne pas le laisser branché, enlevez toute la nourriture, débranchez le fil électrique, nettoyez l'intérieur complètement, et laissez chaque porte OUVERTE pour empêcher les odeurs.

### Panne d'électricité

La plupart des pannes d'électricité qui sont réparées dans l'heure ou les deux heures qui suivent, n'affecteront pas la température de votre réfrigérateur.

Cependant, vous devriez minimiser le nombre de fois que vous ouvrez la porte pendant la panne d'électricité.

### Si vous déménagez.

Retirez ou attachez tous les articles dans le réfrigérateur.

Pour éviter d'endommager les vis de réglage de la hauteur, visez-les jusqu'au bout.

### La conduite d'anti condensation

Le mur extérieur du module du réfrigérateur peut parfois devenir chaud, particulièrement juste après l'installation. Ne soyez pas alarmé. C'est dû à la conduite d'anti-condensation qui pompe la chaleur du réfrigérateur pour empêcher le mur externe du module de "suer".

## Nettoyage

C'est très important de garder votre réfrigérateur propre afin d'éviter les odeurs. Le renversement de nourriture devrait être essuyé immédiatement car cela pourrait tacher les surfaces de plastique si vous ne le faites pas.

### Extérieur

Utiliser une solution tiède avec un savon doux pour nettoyer les finitions résistantes de votre réfrigérateur.

Essuyer avec un chiffon humide puis séchez.

### Intérieur

Un nettoyage régulier est recommandé. Lavez tous les compartiments avec une solution de bicarbonate de soude ou un savon doux et de l'eau tiède. Rincez et séchez.

### Après le nettoyage

Veuillez vérifier que le fil électrique n'est pas endommagé, que la prise de courant n'est pas surchauffée ou que la prise est bien insérée dans la prise électrique.

### Avertissement

Débranchez le réfrigérateur avant de nettoyer afin de nettoyer à proximité des parties électriques (lampes, interrupteurs, contrôles etc..)

Essayez l'excès d'humidité avec une éponge ou un chiffon pour éviter que l'eau ou le liquide ne s'infilte dans les parties électriques et cause des décharges électriques.

N'utilisez jamais des éponges métalliques de récurage, des brosses, des décapants abrasives ou des solutions alanines, des liquides inflammables ou toxiques solutions sur aucune des surfaces

Ne pas toucher les surfaces gelées avec les mains humides ou mouillées, car les objets humides colleront ou adhéreront au surface extrêmement froide.

## Recherche des pannes

Avant d'appeler le service de dépannage, passez en revue cette liste. Elle peut vous faire économiser du temps et de l'argent. Cette liste inclut les occurrences communes qui ne sont pas le résultat de défaut de fabrication ou du matériel dans cet appareil.

Occurrences	Cause possible	Solution
<b>Fonctionnement du réfrigérateur</b>		
<b>Le compresseur du réfrigérateur ne marche pas</b>	Le réfrigérateur n'est pas branché	Rebranchez le réfrigérateur. Regardez le positionnement des contrôles
	Le réfrigérateur est en cycle de décongélation	C'est un réfrigérateur à décongélation totalement automatique. Le cycle de décongélation revient à des périodes régulières.
	La prise murale est débranchée	Vérifiez que la prise est poussée dans la prise
	Le réfrigérateur est plus grand que le précédent.	Ceci est normal. Les unités plus grandes fonctionnent plus longtemps dans ces conditions.
<b>Le réfrigérateur fonctionne plus ou plus longtemps</b>	Coupure de courant. Vérifiez l'électricité de la maison	Appelez la compagnie locale d'électricité
	La pièce ou la température extérieure est chaude	C'est normal pour un réfrigérateur de fonctionner plus longtemps dans ces conditions
	Le réfrigérateur a été récemment débranché pour une certaine période	Cela prend quelques heures pour le réfrigérateur de refroidir complètement
	De grandes quantités de nourriture tiède ou chaude viennent juste d'être stockées récemment	La nourriture chaude fera fonctionner le réfrigérateur plus longtemps jusqu'à ce que la température désirée soit atteinte
	Les portes sont ouvertes trop fréquemment ou trop longtemps	L'air chaud entrant dans le réfrigérateur le fera fonctionner plus longtemps. Ouvrez moins la porte
	La porte du réfrigérateur ou du congélateur peut être légèrement ouverte	Vérifiez que le réfrigérateur est à niveau. Éviter d'avoir la nourriture ou les récipients qui bloquent la fermeture de la porte. Voir la section des problèmes. OUVERTURE/FERMETURE des portes
	Le contrôle du réfrigérateur est mis sur froid	Mettez le contrôle du réfrigérateur à tiède jusqu'à ce que la température du réfrigérateur soit satisfaisante
	Le joint du réfrigérateur ou du congélateur est sale, usé, fissuré ou mal ajusté.	Nettoyez ou changez les joints. Une fuite dans les joints d'étanchéité de la porte peut entraîner un fonctionnement plus long du réfrigérateur afin de maintenir une température désirée.
	Le thermostat garde le réfrigérateur à une température constante.	Ceci est normal. Le réfrigérateur se met en marche et s'arrête afin de garder une température constante

Occurrences	Cause possible	Solution
<b>Températures sont trop froides</b>		
<b>La température dans le congélateur est trop froide et la température du réfrigérateur est satisfaisante</b>	La température du congélateur est trop froide	Remonter la température à une position plus tiède jusqu'à ce que la température du congélateur soit satisfaisante.
<b>La température dans le réfrigérateur est trop froide et la température du congélateur est satisfaisante</b>	La température du congélateur est trop froide	Régler la température à une position plus chaude
<b>La nourriture stockée dans les tiroirs du congélateur</b>	La température est trop froide	Voir les solutions ci-dessus
<b>La viande est stockée dans les tiroirs à viande du congélateur</b>	La viande devrait être conservée à la température juste en dessous du point de congélation (32 °F ou 0 °C) pour un temps de conservation maximum.	Il est normal que des cristaux de glaces se forment due à l'humidité contenue dans la viande.
<b>La température est trop chaude</b>		
<b>La température dans le congélateur est trop chaude</b>	Le congélateur est trop tiède.	Régler la température du congélateur à une position plus froide jusqu'à ce que la température du congélateur soit satisfaisante.
	La température du réfrigérateur est trop tiède. La température du réfrigérateur des effets sur la température du congélateur	Régler la température du congélateur à une position plus froide jusqu'à ce que la température soit satisfaisante.
<b>La température dans le réfrigérateur ou dans le congélateur est trop chaude</b>	Les portes sont ouvertes trop fréquemment ou trop longtemps	L'air chaud entre dans le réfrigérateur/ congélateur à chaque fois que la porte est ouverte. Ouvrez la porte moins souvent
	La porte est légèrement ouverte	Fermez la porte complètement
	De grands volumes de nourriture tiède ou froide peuvent avoir été stockée récemment	Attendez que le réfrigérateur ou le congélateur a eut une chance d'atteindre sa température choisie
	Le réfrigérateur a récemment été débranché pour une certaine période de temps	Un réfrigérateur a besoin de quelques heures pour que sa température descende.
<b>La température dans le réfrigérateur est trop chaude et la température du congélateur est satisfaisante</b>	Le réfrigérateur est trop chaud	Régler la température à une position plus froide

## Soin et entretien

Occurrences	Cause possible	Solution
<b>Sons et bruits</b>		
<b>Le bruit s'amplifie lorsque le réfrigérateur fonctionne</b>	Les réfrigérateurs d'aujourd'hui ont augmenté leur capacité de stockage et maintiennent une température plus constante.	C'est normal que le niveau du bruit soit plus élevé
<b>Le bruit s'amplifie lorsque le compresseur fonctionne</b>	Le réfrigérateur fonctionne à une pression plus élevée pendant le démarrage du cycle	Ceci est normal. Le bruit se normalisera lorsque le réfrigérateur continuera de fonctionner.
<b>Vibration ou cliquetis</b>	Le plancher n'est pas nivelé ou pas solide. Le réfrigérateur se balance sur le plancher lorsque celui-ci bouge	Vérifiez que le plancher est nivelé et solide et peut supporter le réfrigérateur d'une façon adéquate
	Les articles placés au-dessus du réfrigérateur vibrent	Retirez les articles.
	Les plats sur les étagères vibrent	Il est normal que les plats sur les étagères vibrent légèrement . Bouger les plats. Vérifiez que le niveau du réfrigérateur est correcte et que l'appareil est solidement placé sur le plancher.
	Le réfrigérateur touche le mur ou les placards	Dégagez ou bougez le réfrigérateur
<b>Eau/ Buée Glace à l'intérieur du réfrigérateur</b>		
<b>L'humidité à l'intérieur des parois du réfrigérateur</b>	La température extérieure et chaude et humide ce qui augmente la chance d'accumulation de givre et de formation intérieure de buée	Ceci est normal
	La porte est légèrement ouverte	Voir la section des problèmes Ouverture/fermeture des portes
	La porte est ouverte trop souvent ou trop longtemps	Ouvrez la porte moins souvent
<b>Eau/ Buée Glace à l'extérieur du réfrigérateur</b>		
<b>L'humidité à l'extérieur du réfrigérateur ou entre les portes.</b>	La température extérieure est humide.	Ceci est normal en période de temps humide. Lorsque l'humidité descendra, la buée disparaîtra.
	La porte est légèrement ouverte, l'air froid de l'intérieur du réfrigérateur rentre en contact avec la température chaude de l'extérieur.	Cette fois-ci, fermez la porte complètement



Occurrences	Cause possible	Solution
<b>Odeurs dans le réfrigérateur</b>	L'intérieur a besoin d'être nettoyé.	Nettoyez l'intérieur avec une éponge, de l'eau tiède et du bicarbonate de soude.
	Nourriture avec des fortes odeurs dans le réfrigérateur.	Couvrez la nourriture complètement.
	Quelques récipients et papier d'emballage produisent des odeurs.	Utilisez des récipients différents ou des papiers d'emballages différents.
<b>Ouverture/Fermeture des portes/Tiroirs</b>		
<b>La porte(s) ne se ferme pas</b>	La nourriture empêche la porte de se fermer.	Bouger la nourriture qui empêche la porte de se fermer.
<b>La porte(s) ne se ferme pas (continu)</b>	La porte a été fermée violemment provoquant l'ouverture légère des autres portes.	Les portes doivent être fermées doucement.
	Le réfrigérateur n'est pas à niveau, il bascule sur le plancher lorsque celui-ci bouge légèrement.	Régler la hauteur des vis de réglage.
	Le plancher n'est pas à niveau ou n'est pas solide.	Vérifiez que le plancher est nivelé et peut supporter le réfrigérateur d'une façon adéquate.
<b>Les tiroirs ne se tirent pas facilement</b>	Le réfrigérateur touche les murs ou les placards.	Dégagez ou bougez le réfrigérateur.
	La nourriture touche l'étagère du dessus du tiroir.	Gardez moins de nourriture dans le tiroir.
<b>Autre</b>	Nettoyer les rainures du tiroir.	Nettoyer le tiroir et les rainures.



دليل المالك

# إل جي ثلاجة إل جي

يرجى قراءة هذا الكتيب بعناية قبل تشغيل الثلاجة وحفظه في متناول اليد للرجوع إليه في كل الأوقات .

## المحتويات

3	مدخل	المقدمة
3	تعليمات هامة من أجل السلامة	
4	تعريف الأجزاء	
5	مكان التركيب	التركيب
6	نزع الباب	
7	إعادة تجميع البابين	
7	كيفية تعديل الارتفاع	
7	عند عدم توافق باب الفريزر مع طول باب التلاجة	
8	البدء بالتشغيل	التشغيل
8	كيفية ضبط درجة الحرارة الوظائف	
10	مركز حفظ المشروبات (بالنسبة لبعض الموديلات فقط)	
11	حامل القوارير	
11	صنع المكعبات الثلجية	
11	مزيل الروائح الكريهة (اختياري لبعض الموديلات فقط)	
12	صندوق البيض	
12	ضبط الرطوبة في دولاب الخضراوات	
12	التحويل الى دولاب الخضراوات أو دولاب اللحم (اختياري لبعض الموديلات فقط)	
13	مواقع الأطعمة	اقتراحات تخزين الأطعمة
14	تخزين الأطعمة	
15	كيفية تفكيك الأجزاء	العناية والصيانة
16	المعلومات العامة	
16	التنظيف	
17	تحري الخلل وإصلاحه	

## مدخل

الموديل والرقم المسلسل موجودان على الصندوق الداخلي أو اللوحة الخلفية لحجيرة التبريد في هذا الجهاز. هذه الأرقام خاصة بهذا الجهاز وحده وغير موجودة في غيره. يجب تدوين الملاحظات المطلوبة هنا وان تحتفظ بهذا الدليل كسجل دائم عند شرائك. الصق السندات والإيصال هنا.

_____ :	تاريخ الشراء
_____ :	الوكيل الذي تم الشراء فيه
_____ :	عنوان الوكيل
_____ :	رقم تلفون الوكيل
_____ :	رقم الموديل
_____ :	الرقم المسلسل

## تعليمات هامة من أجل السلامة

قبل تشغيل الجهاز، يجب تركيب هذه الثلاجة بالشكل الصحيح ووضعها طبقاً لتعليمات التركيب المبينة في هذا الدليل.

لا تنزع أسلاك توصيل الثلاجة من مصدر التيار الكهربائي عن طريق سحب السلك. دائماً امسك بالمقبض بقوة وثبات ثم اسحبه بخط مستقيم من مقبس الكهرباء، عند نقل الثلاجة بعيداً عن الجدار كن حريصاً في أن لا تقع أو تصاب الأسلاك بأي تلف.

بعد تشغيل الثلاجة لا تلمس السطح البارد في حجيرة التجميد خاصة عندما تكون الأيدي مبلولة. يمكن للجلد أن يلتصق بهذه السطح الباردة.

انزع سلك الكهرباء من القابس عند التنظيف والاستعمالات الأخرى. يجب عدم لمسها بالأيدي المبلولة لأن ذلك يسبب صدمة كهربائية أو أضرار للجسم.

يجب عدم لوي أو إتلاف أو ثني أو شد أسلاك الطاقة الكهربائية لأن تلف هذه الأسلاك يؤدي إلى الحرائق أو الصدمة الكهربائية. لك الشكوك فيما إذا كان الجهاز موصول وصللاً أفضياً مناسباً.

لا تضع أواني زجاجية في حجيرة التجميد لأنه قد تنكسر عندما تتجمد المادة الداخلية فيها.

لا تضع يديك داخل صندوق حفظ المكعبات الثلجية لصانع الثلج الأوتوماتيكي. الأمر قد يصيبك بالجرح عند تشغيل الصانع.

هذا الجهاز غير مصمم للتشغيل من قبل الأطفال الصغار أو الأشخاص العاجزين بدون الإشراف عليهم.

لا بد من الإشراف على الأطفال الصغار للتأكد من أنهم لا يعبتون بالجهاز.

لا تسمح لأحد أن يتسلق أو يقف أو يتعلق بباب مركز حفظ المشروبات. هذه الأعمال قد تؤدي إلى إتلاف الثلاجة أو سقوطها مع إصابة شخص بالجرح.

إذا كان ممكناً وصل الثلاجة بمقبسها الكهربائي الخاص لمنع التلف أو زيادة العبء على القابس الكهربائي بسببها وبسبب الأدوات والأجهزة الأخرى لأن هذا يؤدي إلى انقطاع التيار الكهربائي.

لا بد من وضع الجهاز للتبريد والتجميد بحيث يمكن الوصول إلى قابس التيار الكهربائي من أجل فصله السريع في حالة الحادثة المفاجئة.

إذا تلف السلك المزود مع الثلاجة فيجب استبداله بسلك خاص أو مجموعة الأسلاك الكاملة من الصانع أو الوكيل.

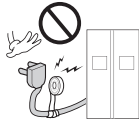

لا تعدّل طول سلك الطاقة أو تمدده .  
• الأمر قد يؤدي إلى إحداث صدمات كهربائية أو حريق.

تنبيه



هذا الجهاز غير مخصص للاستخدام عن طريق أشخاص يعانون من نقص في القدرات الجسدية أو الحسية أو العقلية (بما في ذلك الأطفال)، أو من تنقصهم الخبرة والمعرفة، ما لم تتوافر لهم المراقبة أو تعليمات استعمال الجهاز عن طريق أحد الأشخاص يكون مسئولاً عن سلامتهم.

يجب مراقبة الأطفال للتأكد من عدم عبثهم بالجهاز

**خطر** ! : خطر وقوع الطفل في الشرك.

قبل أن ترمي ثلاجتك أو جهاز التجميد القديم:

انزع الأبواب.  
اترك الرفوف في مكانها حتى يجد الأطفال صعوبة في التسلق داخلها.  
هذا الجهاز غير مصمم لتشغيله من قبل الأطفال أو كبار السن بدون إشراف.  
الأطفال الصغار لا بد من الإشراف عليهم لكي لا يعبثون بالجهاز.

لا تخزن أو تستخدم الغازولين أو المواد القابلة للاشتعال أو السوائل سريعة التبخر قريباً من هذا الجهاز أو غيره من الأجهزة.

في حالة حدوث الدائرة القصيرة فان الوصل بالسلك الأرضي يخفف احتمالات خطر الصدمة الكهربائية بإيجاد وسيلة تهريب للتيار الكهربائي.  
من أجل منع حدوث الصدمة الكهربائية يجب توصيل الجهاز بالسلك الأرضي.  
الاستعمال غير السليم للسلك الأرضي يؤدي إلى صدمة كهربائية. اتصل بالفني الكهربائي المؤهل أو المسؤول عن الخدمات إذا لم تفهم تعليمات التوصيل الأرضي جيداً أو إذا كان لديك أي شك بالتوصيلات الأرضية.

## تنبيه

تحذير من وقوع الأطفال في الشرك.

لا تخزن

التوصيل الأرضي

## تعريف الأجزاء

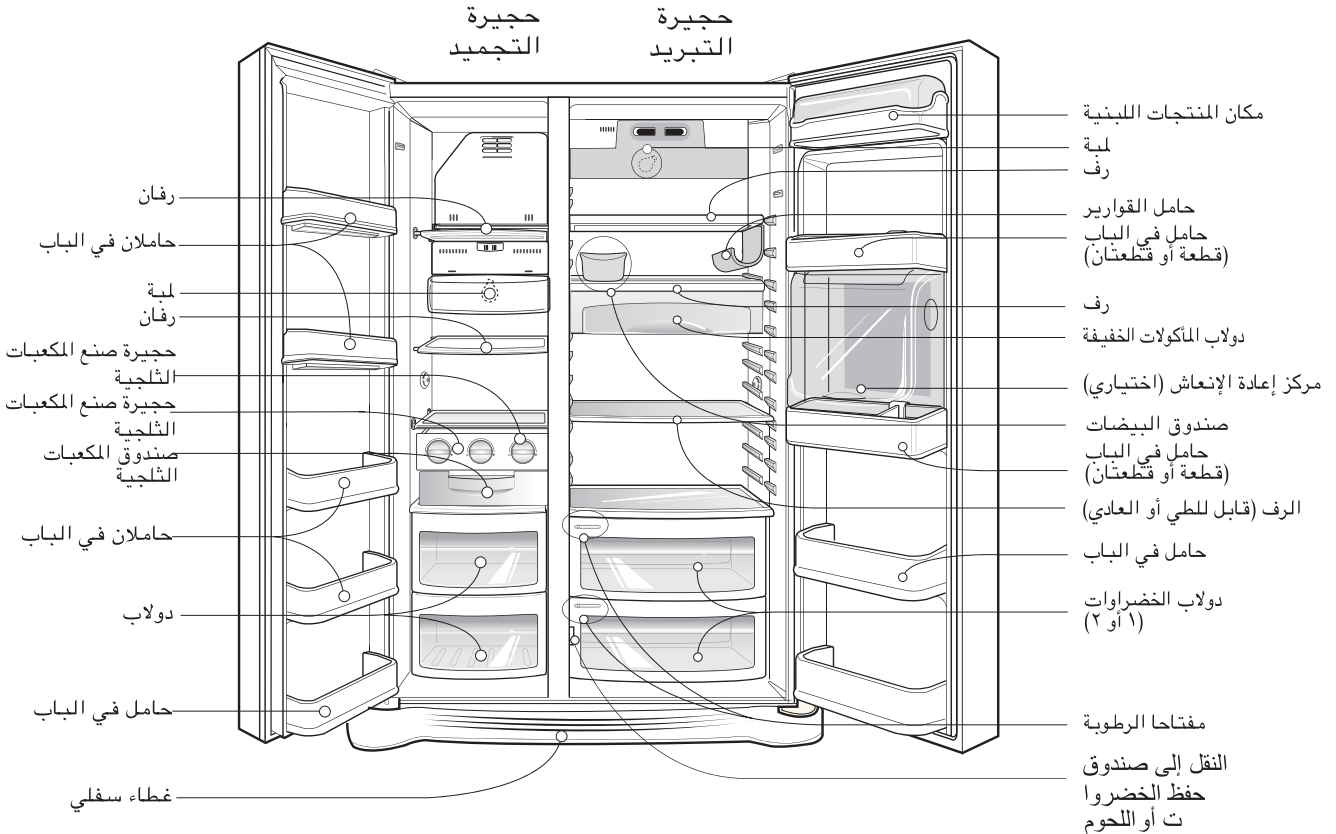

### ملاحظة

- إذا وجدت ان بعض الأجزاء مفقودة في الجهاز، قد تجدها تستخدم في الموديلات الأخرى.

## مكان التركيب

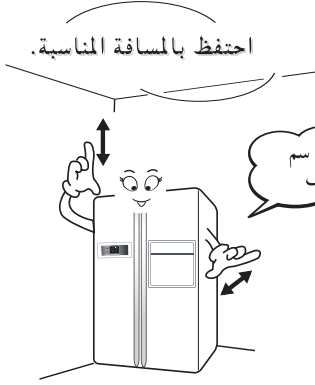

١. ضع الجهاز في مكان سهل التشغيل.
٢. تجنب عن تركيب الجهاز قريبا من مصادر الحرارة، أشعة الشمس المباشرة أو الرطوبة.
٣. لضمان تدوير الهواء بشكل صحيح حول الثلاجة والفريز، يرجى الاحتفاظ بمسافة كافية بين الحائط والثلاجة من الجانبين ومن الأعلى، والاحتفاظ بمسافة ٢ بوصة (٥ سم) على الأقل بين الثلاجة والحائط الخلفي.
٤. لتجنب الاهتزاز، لا بد من استواء الجهاز.
٥. لا تركيب الجهاز في مكان بارد أقل من ٥° م . هذا قد يؤدي الى التأثير على كفاءة الغسيل.

## اختر موقعا جيدا

## التخلص من الجهاز

يحتوي هذا الجهاز علي سوائل (سائل تبريد وزيت تشحيم) وهو مصنوع من أجزاء ومواد قابلة لإعادة الاستخدام و/أو إعادة التدوير.  
يجب إرسال جميع المواد الهامة إلي مركز تجميع النفايات، ومن ثم يمكن إعادة استخدامها بعد إعادة تصنيعها (إعادة التدوير). للاستعادة، يُرجى الاتصال بالوكيل المحلي.

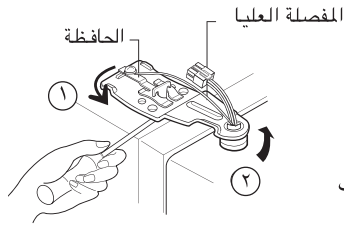
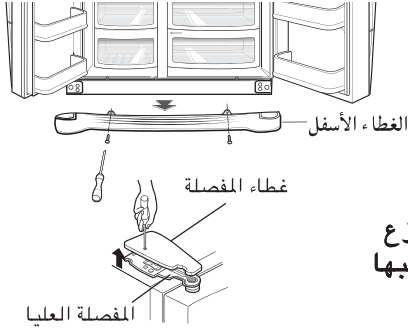

## نزع الباب

### خطر الصدمات الكهربائية

افصل قابس الثلاجة عن قبل التركيب .  
إذا لم تفعل هذا، هذا قد يؤدي الى الموت أو  
الجرح الخطير.

⚠ تنبيه

إذا كان مدخل الباب ضيقاً جداً لنقل الثلاجة، انزع  
باب جهاز الثلاجة ومرر الثلاجة حتى يكون جانبها  
باتجاه مدخل الباب.

انزع الغطاء السفلي برفعه الى الأعلى.

(١) ارخ البرغى الموجودة في غطاء المفصلة وازل  
الغطاء.

(٢) انزع الحافظة بتدويرها الى اتجاه معاكس عقرب  
الساعة (١) ثم رفع المفصلة السفلى باتجاه (٢).

فك الغطاء السفلي ثم  
أنبوب تغذية الماء

فك باب حجيرة  
التجميد

### ملاحظة

• عند نزع المفصلة العليا، احذر من عدم سقوط الباب الى الأمام.

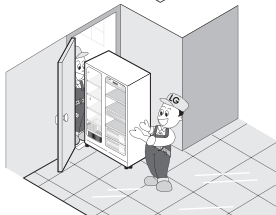
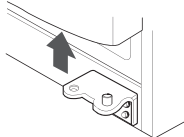
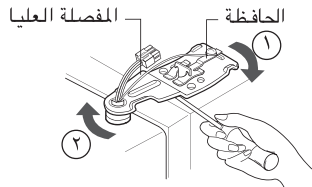
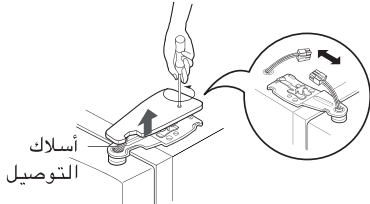
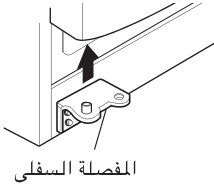

(٣) انزع باب حجيرة التجميد برفعه الى الأعلى.

(١) ارخ براغي غطاء المفصل وانزع الغطاء.  
انزع أسلاك التوصيل باستثناء السلك  
الأرضي .

(٢) انزع الحافظة بتدويرها الى اتجاه عقرب  
الساعة (١) ثم انزع المفصلة العليا برفعه  
الى اتجاه (٢).

(٣) انزع باب حجيرة التبريد برفعه الى الأعلى.

فك باب حجيرة  
التبريد

مرر جهاز الثلاجة حتى يكون جانبها باتجاه  
مدخل الباب كما هو مبين في الشكل اليمين.

تمرير جهاز الثلاجة

## إعادة تجميع البابين

جمع البابين بالإجراءات العكسية لتفكيكهما بعد تمرير الثلاجة من خلال مدخل الباب.

## كيفية تعديل الارتفاع

إذا كان باب حجيرة التجميد أعلى من باب حجيرة التبريد  
قم باستواء الباب بإدخال مفك برغى مسطح (نوع -) الى حمر برغى التسوية اليمين وتدويره في اتجاه السهم (↻).

إذا كان باب حجيرة التجميد أسفل من باب حجيرة التبريد  
قم باستواء الباب بإدخال مفك برغى مسطح (نوع -) الى حمر برغى التسوية اليسار وتدويره في اتجاه السهم (↻).

إذا كان طول باب حجيرة الفريزر مختلف عن طول باب حجيرة الثلاجة

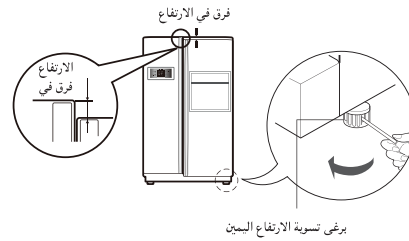
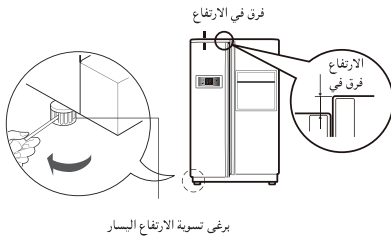

## عند عدم توافق باب الفريزر مع طول باب الثلاجة

حتى في حالة تعذر توافق الطول باستخدام مسمار الضبط، فأدخل الشريحة الشفافة المرفق مع المنتج.

- افصل الباب ذو الطول القصير، واستخدم مفك من نوع (+) لفك المسمار بالمفصلة السفلى أما هو موضح في الشكل (1)، ثم أدخل الشريحة الشفافة بين المفصلة السفلى والحامل السفلي، ثم ثبتها بالمسمار أما هو موضح في الشكل (2).
- أدخل شرائح شفافة إضافية آافية لمحاذاة الطول. (جمالي 4 شرائح مرفقة).

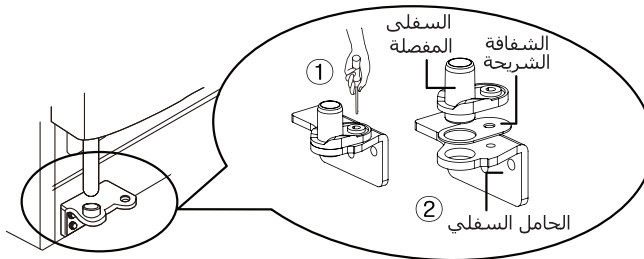

يمكنك إغلاق باب الثلاجة بلطف بوضع الجهة الأمامية الثلاجة أعلى من الجهة الخلفية من خلال ضبط برغى تسوية الارتفاع. إذا لم تغلق الباب كما ينبغي، قد تنخفض كفاءة الثلاجة.

بعد استواء ارتفاع البابين

الأمر التالية

1. امسح جميع الغبار المتراكم أثناء الشحن ونظف الجهاز تماما.
2. ركب التوابع مثل ركن المشروبات، غطاء صينية التبخير ... الخ في أماكن خاصة بها.
3. صل تيار الطاقة الكهربائية (أو القابض) الى مخرج التيار . لا تصل مع جهاز اخر الى نفس المخرج.
4. قبل تشغيل الجهاز لأول مرة، دع الجهاز يشتغل لمدة ٢ - ٣ ساعات. تأكد من سير الهواء البارد في حجيرة التجميد للتأكد من إجراء التبريد المناسب. جهازكم الآن مستعد للتشغيل.

## البدء بالتشغيل

عند تركيب جهاز الثلاجة لأول مرة، اترك جهاز الثلاجة يعمل لمدة ٢ - ٣ ساعات لكي يحتفظ بدرجة حرارة التشغيل العادي قبل أن تحفظ الاطعمة الطازجة أو المجمدة. اذا توقف جهاز الثلاجة عن العمل، انتظر لمدة ٥ دقائق قبل إعادة التشغيل.

## كيفية ضبط درجة الحرارة والوظائف

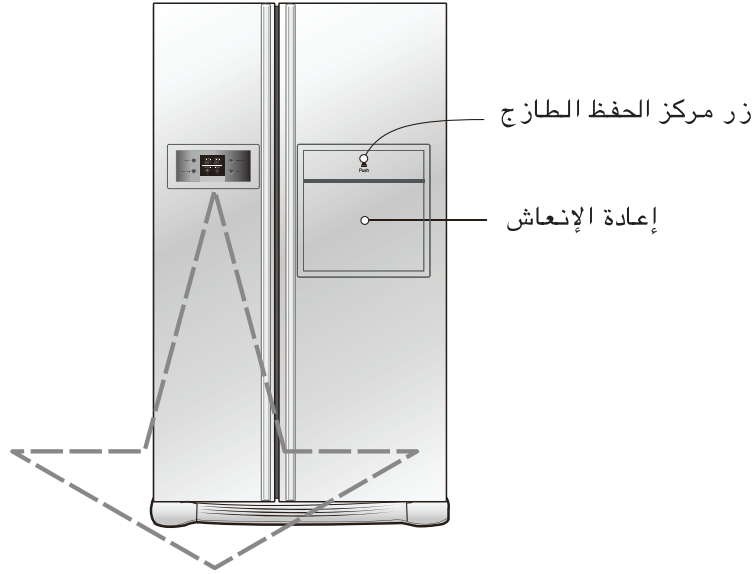

اختياري	لوحة عرض الوظائف
النوع - ١	<p>عرض وضع توفير الطاقة</p>
النوع - ٢	<p>عرض وضع توفير الطاقة</p>

### ملاحظة

• وموديلك قد لا يشمل كل خيار.



تستخدم هذه الوظيفة لتحويل العرض الى وضع توفير الطاقة حتى تفتح باب الثلاجة في المرة القادمة.

اضغط على زر FREEZER (حجيرة التجميد) وزر EXPRESS FRZ. (التجميد السريع) في نفس الوقت ثم ابق ضاغطا عليهما لمدة ٥ ثوان حتى تسمع صوت الرنين. وعندها تضاء جميع المؤشرات ثم تنتطفئ. وعند تشغيل وضع توفير الطاقة، يبقى العرض منطفئاً حتى تفتح باب الثلاجة في المرة القادمة. ويضاء العرض عند فتح الباب أو الضغط على زر ويبقى مضاء لمدة ٢٠ ثانية بعدة فتح الباب في المرة الأخيرة أو الضغط على زر. ولإلغاء وضع توفير الطاقة، اضغط على زر FREEZER (حجيرة التجميد) وزر EXPRESS FRZ. (التجميد السريع) في نفس الوقت وابق ضاغطا عليهما لمدة ٥ ثوان حتى تسمع صوت الرنين. يمكنك ضبط درجة الحرارة في حجيرة التجميد وحجيرة التبريد.

اختياري	النوع - ١	النوع - ٢
درجة حرارة الفريزر	-19°C	MAX • • • • MIN
		وسط ← وسط قوي ← قوي ← ضعيف ← وسط ضعيف (-19°C ← -20°C ← -23°C ← -15°C ← -19°C).
اختياري	النوع - ١	النوع - ٢
درجة حرارة الثلاجة	3°C	MAX • • • • MIN
		وسط ← وسط قوي ← قوي ← ضعيف ← وسط ضعيف (3°C ← 2°C ← 0°C ← 6°C ← 3°C).

كيفية ضبط درجة الحرارة في حجيرة التجميد

كيفية ضبط درجة الحرارة في حجيرة التبريد

\* كلما ضغطت على الزر، تدور وضعيات الضبط بترتيب (متوسط) > (متوسط قوي) > (قوي) > (ضعيف) > (متوسط ضعيف).

\* درجة الحرارة الحقيقية داخل الجهاز تختلف حسب أحوال الأطعمة، لأن درجة الحرارة المشار إليها التي تم ضبطها هي درجة حرارة يهدفها الجهاز، وليست درجة الحرارة الحقيقية داخل الجهاز.

\* وظيفة التبريد ضعيف في بداية التشغيل. يرجى ضبط درجة الحرارة كما هو مذكور أعلاه بعد استخدام الجهاز لمدة ٢ - ٣ أيام على الأقل.

يرجى اختيار هذه الوظيفة للتجميد السريع.

التجميد الفائق (اختياري لبعض الموديلات فقط)

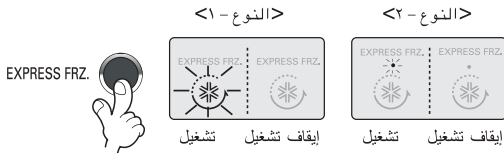

\* يتم تكرار دورة إيقاف التشغيل → التشغيل → إيقاف التشغيل في كل مرة تضغط فيها على زر (EXPRESS FRZ).  
\* يبقى رسم علامة السهم في حالة التشغيل بعد ومضانه ٤ مرات عند اختيار «تشغيل» التبريد الخاص.

\* يتم إيقاف تشغيل وظيفة التجميد تلقائياً بعد مرور فترة زمنية محددة.

هذا الزر يوقف الأضرار الأخرى عن العمل.

\* يتم تكرار القفل أو التحرير ألامت الضغط على

(CHILD LOCK 3SECS) لمدة تزيد عن 3 ثوان.

\* إذا أنت تستخدم الزر (CHILD LOCK 3SECS).

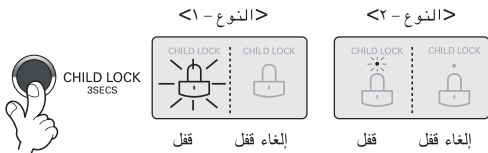

إذا استخدمت الزر (CHILD LOCK 3SECS)، فلن تعمل أي من الأضرار الأخرى حتى تقوم بإلغاء قفلها.

تنطلق صفارة الإنذار ثلاث مرات من الجهاز في حالة فتح الباب لمدة أكثر من دقيقة واحدة ثم تنطلق صفارة الإنذار على فترة ٣٠ ثانية وتتوقف الصفارة عند إغلاق الباب. إذا لم تنطفئ صفارة الإنذار حتى لو تغلق باب حجيرة التجميد وباب حجيرة التبريد، اتصل بمركز للخدمات.

تعمل وظيفة التشخيص الذاتي في حالة حدوث مشكلة في جهاز الثلاجة. في حالة حدوث خطأ في جهاز الثلاجة، اتصل بمركز الخدمات فوراً بدون الضغط على زر التيار الكهربائي لإيقاف الجهاز عن العمل. وإذا ضغطت على زر التيار الكهربائي لإيقاف الجهاز عن العمل، استغرق الوقت وقتاً كثيراً لكي يكشف الفني المختص للخدمات عن الخطأ في الجهاز.  
بالضغط على أي زر وظيفة لا تغير درجة الحرارة المضبوطة عند حدوث مشكلة.

القفل (اختياري لبعض الموديلات فقط)

إنذار فتح الباب

وظيفة التشخيص الذاتي (الكشف عن الخلل)

## مركز حفظ المشروبات (بالنسبة لبعض الموديلات فقط)

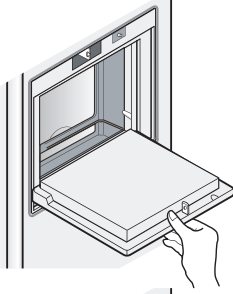

افتح باب مركز حفظ المشروبات.

- يمكنك إدخال مركز حفظ المشروبات بدون فتح باب جهاز التلاجة وهذا يوفر الطاقة الكهربائية.
- تضاء اللمبة الداخلية في حجيرة التبريد عند فتح باب مركز حفظ المشروبات. وبفضل هذا يمكنك معرفة المحتويات بسهولة.

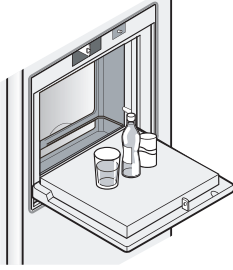

- لا تستخدم باب مركز حفظ المشروبات كلوحة الفرغ وخذ عناية لكي لا يحدث ضرر فيه بسبب أداة حادة.
- لا تسند ذراعك على الباب أو لا تضغط عليه عدة مرات.

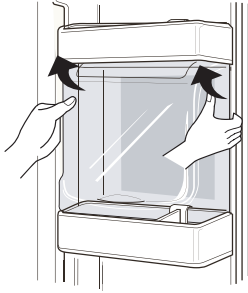

- لا تعمل وظيفة مركز حفظ المشروبات كما ينبغي بدون الغطاء.

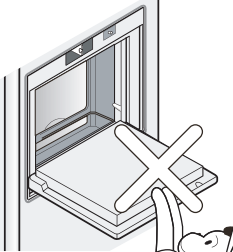

- هذا قد لا يؤدي الى إحداث ضرر في مركز حفظ المشروبات فقط بل أيضا يؤدي الى إحداث ضرر في الأطفال.



كيفية الاستخدام

استخدم باب مركز حفظ المشروبات كطاولة.

لا تخرج الغطاء الداخلي لمركز حفظ المشروبات.

لا تضع الأشياء الثقيلة على باب مركز حفظ المشروبات أو لا تسمح للأطفال بالتعلق عليه.

ضبط حامل  
القوارير

## حامل القوارير

يمكنك حفظ الزجاجات على جوانبها بحامل القوارير هذا . ويمكنك إصاق هذا الحامل بأي رف .

## في حالة إدخال حامل المشروبات:

ضع حامل المشروبات إلى أسفل كما هو موضح في (2) بعد إدخاله في جزء التثبيت الجانبي للرف كما هو موضح في (1) عن طريق تثبيته إلى أعلى كما هو موضح في (1).

## في حالة خلع حامل المشروبات:

اسحب حامل المشروبات إلى الداخل كما هو موضح في (4) بعد الإبقاء عليه إلى أعلى كما هو موضح في (3) عن طريق تثبيته.

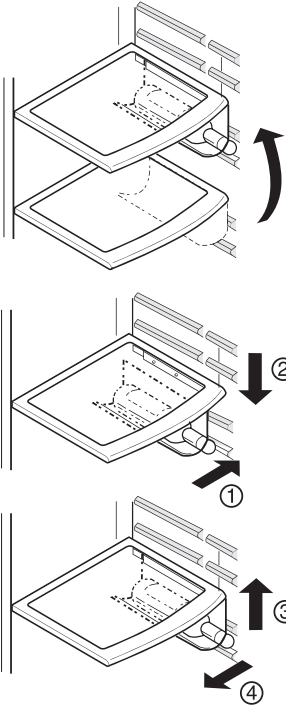

## صنع المكعبات الثلجية

\* املاً صندوق صنع المكعبات الثلجية الموجود في مكان صنع المكعبات الثلجية بالماء. إذا فاض الماء، لا تنفصل المكعبات الثلجية جيداً ويسقط الماء ليصنع كتلة من الثلج.

\* تسقط المكعبات الثلجية الى دولاب حفظ المكعبات الثلجية بتدوير مقبض انفصال المكعبات الثلجية لحجيرة صنع المكعبات الثلجية.

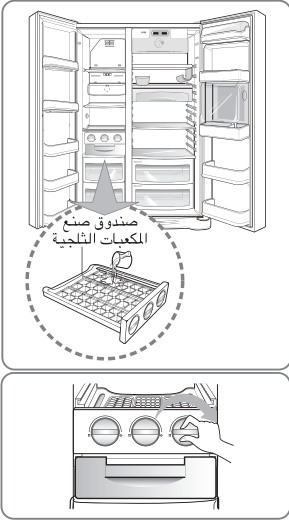

## ملاحظة

- تدوير مقبض انفصال المكعبات الثلجية قبل تجميد الثلج كاملاً قد يؤدي إلى سقوط الماء المتبقي في دولاب حفظ المكعبات الثلجية لتلتصق المكعبات الثلجية مع بعضها.

## مزيل الروائح الكريهة (اختياري لبعض الموديلات فقط)

هذا النظام يمتص الروائح الكريهة الشديدة بفعالية باستخدام الحفازة البصرية. هذا النظام غير ضار لحفظ الأطعمة.

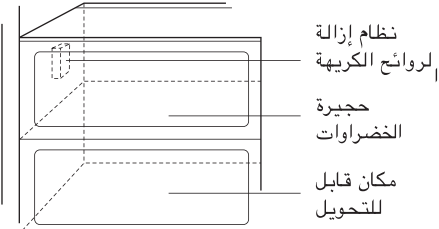

- نظرا لتركيبة هذا النظام عند مدخل الهواء الذي يدخل خلاله الهواء إلى حجيرة الكريهة التبريد، لا تحتاج إلى إجراء تشغيل إضافي.
- الرجاء استخدام الأوعية بالغطاء لحفظ الأطعمة ذات الرائحة الكريهة الشديدة. وإذا لم تعمل هذا، الرائحة الكريهة تتسرب إلى الأطعمة الأخرى المحفوظة.

كيفية استخدام  
إزالة الروائح

## صندوق البيض

يمكنك نقل صندوق البيض الى أي مكان تريده.

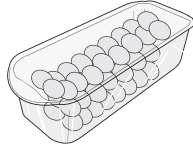

### ملاحظات

- لا تستخدم صندوق البيض كصندوق حفظ الثلج. لأن هذا الصندوق قد ينكسر.
- لا تحفظ صندوق البيضات في حجيرة التجميد أو حجيرة الحفظ الطازج.

## ضبط الرطوبة في دولاب الخضراوات

يمكنك ضبط الرطوبة بواسطة مفتاح ضبط الرطوبة على اليسار/اليمين عند حفظ الخضراوات والفواكه.

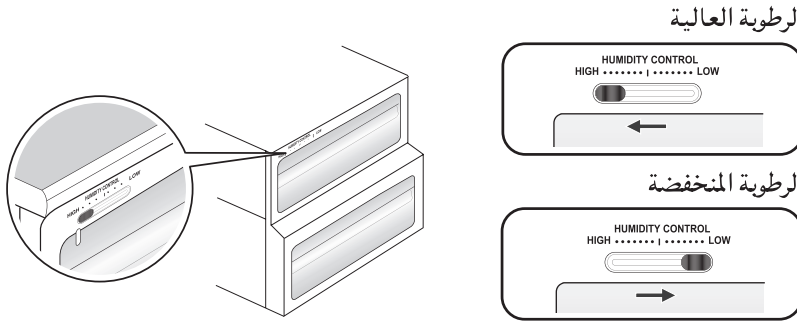

## التحويل الى دولاب الخضراوات أو دولاب اللحم (اختياري لبعض الموديلات فقط)

- يمكنك تحويل الدولاب المتواجد في أسفل جهاز الثلاجة الى صندوق الخضراوات أو صندوق اللحم.



دولاب اللحم يحتفظ بدرجة الحرارة أكثر انخفاضاً من حجيرة التبريد بحيث يحتفظ بنضارة اللحم أو السمك لمدة أطول.

### ملاحظات

- قد تتجمد الخضراوات والفواكه في حالة ضبط مفتاح التحويل على دولاب اللحم. فافحص مفتاح التحويل قبل حفظ الأطعمة.

## مواقع الأطعمة

(راجع تعريف الأجزاء)

يستخدم في حفظ القوارير.

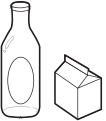
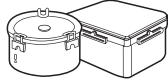
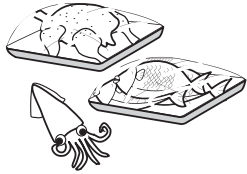
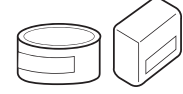
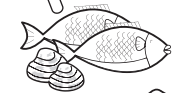

حامل القوارير

دولاب المأكولات الخفيفة

رف في حجيرة التجميد

حامل في باب حجيرة التجميد

دولاب في حجيرة التجميد

زاوية حفظ المنتجات اللبنية

صندوق البيض

مركز حفظ المشروبات

رف في حجيرة التبريد

حامل في باب حجيرة التبريد

دولاب الخضراوات

زاوية التحويل بين دولاب الخضراوات/دولاب اللحم

تستخدم في حفظ الأطعمة الصغيرة مثل الخبز والمأكولات الخفيفة ... الخ.

يستخدم في حفظ الأطعمة المجمدة المختلفة مثل اللحم، والسّمك، الأيسكريم، والمأكولات الخفيفة المجمدة ... الخ.

- يستخدم في حفظ العلب الصغيرة من الأطعمة المجمدة.
- تزداد درجة الحرارة هنا بسهولة حسب مرات فتح الباب. فلا تحفظ الأطعمة لمدة طويلة والايسكريم.

- يستخدم في حفظ اللحم، والسّمك، والدجاج ... الخ بعد لفها برفيقة معدنية.
- يستخدم لحفظ الأطعمة المجففة.

تستخدم في حفظ المنتجات اللبنية مثل الزبد والجبن ... الخ.

ضع صندوق البيض في موقع مناسب في حجيرة التبريد.

يستخدم في حفظ الأطعمة التي تستخدمها كثيرا مثل المشروبات ... الخ.

يستخدم في حفظ الأطباق الجانبية أو الأطعمة الأخرى على مسافة مناسبة.

يستخدم في العلب الصغيرة أو المشروبات مثل الحليب، العصير، والبير ... الخ.

يستخدم في حفظ الخضراوات أو الفواكه.

نستخدم في حفظ الخضراوات والفواكه واللحم الذي تريد إذابته، والسّمك الطازج ... الخ عن ضبط مفتاح التحويل حسب حاجتك.

تأكد من وضع مفتاح التحويل قبل حفظ الأطعمة.

### تخزين الأطعمة

- ضع الأطعمة الطازجة في الثلاجة ، كيفية تجميد الأطعمة وإذابة الجليد عنها هو عامل مهم في المحافظة على نكهة الأطعمة وجودتها .
- لا تخزن الأطعمة التي تفسد بسهولة على درجات منخفضة ، مثل الموز والأناناس والبطيخ .
- اترك الأكل الساخن يبرد قبل وضعه في الثلاجة . إذ أن وضعه ساخناً قد يتسبب في فساد المأكولات الأخرى بالثلاجة وفي زيادة استهلاك الكهرباء .
- يراعى عند تخزين الأطعمة بالثلاجة لفها بورق فينيل أو وضعها في أنية بغطاء . فمن شأن ذلك منع الرطوبة من التبخر والمساعدة في اختفاظ الطعام بطعمه وفائدته الغذائية .
- لا تسد فتحات الهواء بالأطعمة . إذ ان دوران الهواء المبرد من شأنه المحافظة على انتظام درجة برودة الثلاجة .
- تجنب فتح باب الثلاجة بشكل متكرر . فإن من شأن ذلك دخول الهواء الساخن للثلاجة ورفع درجة حرارتها .
- لا تحفظ كمية كثيرة جداً من الأطعمة في حامل الباب لأن الأطعمة قد تعيق الرفوف الداخلية بحيث لا يتغلق باب الثلاجة بإحكام .

- لا تضع القوارير داخل حجيرة الفريزر ، فقد تنكسر عند تجمدها .
- لا تجمد الأطعمة التي سبق وأذيب جمدها . إذ أن ذلك يتسبب في فقدانها لطعمها وفائدتها الغذائية .
- عند تخزين الأطعمة المجمدة مثل الأيسكريم لمدة طويلة ، ضعها على رف حجيرة التجميد وليس على حامل باب حجيرة التجميد .
- لا تلمس الأطعمة والأوعية (على الأخص الأوعية المعدنية) المحفوظة في حجيرة التجميد باليد الملمة ولا تحفظ نوعاً من الزجاجات .
- قد تؤدي بالصقيع وتجمد الزجاجات حتى تنكسر بسهولة والأمر قد يؤدي إلى إصابتك بضرر .

- تجنب وضع أطعمة رطبة في أمكنة عميقة داخل رفوف حجيرة التبريد ، فقد تتجمد عند تلامسها المباشر مع الهواء المبرد .
- نظّف دائماً الأطعمة قبل وضعها في الثلاجة . يجب غسل الخضار والفاكهة ومسحها وكذلك مسح الأطعمة المعلبة منعا لفساد ما يجاورها من مأكولات في حجيرة التبريد .
- عند وضع البيض في حامل التخزين تأكد من أنها طازجة وضعها دوماً في وضع عمودي حتى تبقى طازجة لفترة أطول .

#### حجيرة التجميد

#### حجيرة التبريد

#### ملاحظة :

- إذا ركبت جهاز الثلاجة في مكان حار ورطب، أو فتحت بابه كثيراً أو حفظت كمية كثيرة من الخضراوات في الثلاجة، الأمر قد يؤدي إلى تكوين نداوة داخل الثلاجة لا تسبب في ضعف الكفاءة للثلاجة. ازل الندوة بقطعة من القماش النظيف بعناية.

## كيفية تفكيك الأجزاء

### ملاحظة

- تفكيك الأجزاء يتم بعكس عملية تتابع التركيب. تأكد من فصل قابس التيار الكهربائي من مخرج التيار الجداري قبل التفكيك والتركيب. لا تستخدم القوة الشديدة لتفكيك الأجزاء لأنها قد تتلفها.

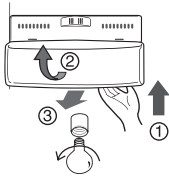

اللمبة بسحبها الى اتجاه ③ بينما ضربة خفيفة ①  
ر غطاء المصباح ② .

بصيلة باتجاه معاكس عقارب الساعة. لمبة ٢٤ فولت  
لى أقصى حد مستخدمة للثلاجة ويمكنك شرائها من  
ات.

لمبة في حجيرة التجميد

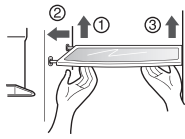

الرف، ارفع الجانب اليسار من الرف رفعا قليلا، وادفعه  
ه ① وارفع الجزء اليمين باتجاه ② واسحبه الى الخارج.

رف في حجيرة التجميد

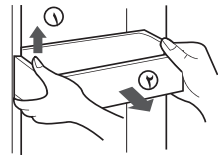

ارفع حامل الباب باتجاه ① ممسكا بالجانبين واسحبه الى  
الخارج باتجاه ② .

حامل الباب والساند

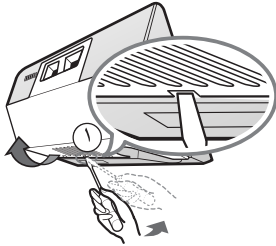

انزعه بإدخال مفك البرغى في الجزء ① ودفعه الى الأمام.  
استخدم مفك البرغى بشكل مستقيم.  
دور اللمبة بعكس اتجاه عقارب الساعة. تستخدم لمبة ٤٠  
واط على أقصى حد في جهاز الثلاجة ويمكنك شرائها من مركز  
الخدمات.

اللمبة في حجيرة التبريد

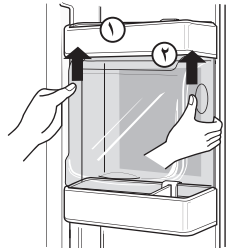

- افصل المنصة العليا لمركز حفظ المشروبات ثم انزع غطاء  
مركز حفظ المشروبات باتجاه ① .
- سيتم نزع غطاء مركز حفظ المشروبات بسحبه الى الأعلى.

مركز حفظ المشروبات  
(بالنسبة للموديلات  
الاختيارية فقط)

### ملاحظة

- تأكد من نزع الأجزاء من باب جهاز الثلاجة عند نزع حجيرة الخضراوات وزاوية  
المأكولات الخفيفة وزاوية المأكولات الخفيفة، ومركز حفظ المشروبات .

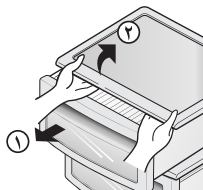

- لنزع غطاء دولاب الخضراوات، اسحب دولاب الخضراوات الى  
الأمام ① قليلا، وارفع الجزء الأمامي من غطاء دولاب  
الخضراوات كما هو مبين في الشكل باتجاه ② واسحبه الى  
الخارج.

غطاء دولاب الخضراوات

### المعلومات العامة

اثناء العطلات غير الطويلة ، يستحسن ترك الثلاجة بحالة شغالة . ضع الأشياء القابلة للتجمد في الفريزر لإطالة حياتها . أما إذا كنت تعتزم تمضية إجازة طويلة فينصح بإزالة جميع الأطعمة وفصل التيار الكهربائي وتنظيف داخل الثلاجة جيدا وترك أبواب الثلاجة مفتوحة لمنع تكون الروائح .

وقت الإجازة

في أغلب الأحيان لا يستغرق انقطاع التيار اكثر من ساعة أو ساعتين ولن يؤثر ذلك في درجة حرارة الثلاجة . يستحسن تقليل مرات لفتح باب الثلاجة اثناء انقطاع التيار .

انقطاع التيار

أزل جميع الأشياء السائبة داخل الثلاجة أو ثبتها بإحكام . ومنعا لإتلاف صواميل الإستواء ادخلها تماما داخل القاعدة .

عند انتقالك إلى مسكن آخر

الجدار الخارجي لجهاز الثلاجة قد يصبح دافئا في بعض الأحيان، وبخاصة بعد التركيب لا تنزعج. هذا ناتج عن الأنبوب المضاد للتكثيف الذي يضخ غاز تبريد ساخن لمنع "الترشيح" على جدار الثلاجة الخارجي .

أنبوب مضاد للتكثيف

### التنظيف

من المهم الإحتفاظ بثلاجتك نظيفة تفاديا للروائح غير المرغوب فيها . يجب المبادرة فورا إلى مسح الطعام المسكوب لنألا يحمض ويلطخ السطوح البلاستيكية إذا ما ترسب .

استخدم محلولا دافئا من صابون ناعم أو منظف لتنظيف السطح الخارجي للثلاجة . امسحه بقطعة قماش نظيفة رطبة ثم جففه .

الأسطح الخارجية للثلاجة

اغسل أرفف الحجيرات وحاملات الأبواب وصواني التخزين وسدادات الأبواب المغنطة الخ .... بمحلول بيكربونات الصودا أو منظف لطيف وماء دافئ. اشطف وجفف.

الأجزاء الداخلية

تأكد من أن سلك التيار الكهربائي غير تألف وأن قابس التيار الكهربائي غير مثقل بأجهزة أخرى أو أن قابس التيار دخل جيدا في مصدر التيار الجداري.

بعد التنظيف

انزع دائما الفيش من مخرج التيار الكهربائي في الحائط قبل تنظيف ما حول الأجزاء الكهربائية (لمبات، مفاتيح، ضوابط .. الخ). امسح الرطوبة الزائدة بإسفنجة أو قطعة قماش لمنع الماء أو السائل من التسرب لأي قطعة كهربائية ومنع إحداث الصدمات الكهربائية. لا تستعمل مطلقا لبادات التنظيف أو الفرش أو المنظفات خشنة الحك أو المحاليل شديدة القلوية على أي سطح في الثلاجة . تذكر قبل التنظيف بأن الأجسام الرطبة تلتصق بالأسطح الباردة . فلا تلمس الأسطح المتجمدة بأيدي رطبة أو رطبة .

تنبيه



## تحري الخلل وإصلاحه

قبل الاتصال بمركز الخدمات، راجع الأمور التالية. هذا قد يوفر الوقت والمال. هذه القائمة تحتوي على الأمور العادية التي لا تنتج عن المشكلة في تشغيل الجهاز أو الخلل في الجهاز.

حدوث	الاسباب المحتملة	الحل
اتخاذ الإجراءات في جهاز التلاجة	لا يتم التحكم في الجهاز	اضبط التحكم في جهاز التلاجة. راجع اوضاع التحكم.
لا يعمل جهاز التلاجة والضغوط	التلاجة تكون في وضعية إذابة الثلج	هذا أمر طبيعي للتلاجة ذات وظيفة إذابة الثلج الأوتوماتيكية الكاملة. تعمل التلاجة إذابة الثلج مؤقتا.
	قابس تيار الجهاز غير موصول الى مخرج التيار الجداري.	تأكد من إدخال قابس التيار الى مخرج التيار الجداري بثبات.
	انقطاع التيار. افحص الإضاءة في المنزل.	اتصل بشركة الكهرباء المحلية.
تعمل التلاجة كثيرة جدا أو لمدة طويلة جدا.	التلاجة أكبر من التلاجة السابقة لديك.	هذا أمر طبيعي. اجهزة التلاجة الأكبر والأكثر كفاءة تعمل لمدة أطول في هذه الأحوال.
	درجة حرارة الغرفة ودرجة الحرارة الخارجية مرتفعة.	هذا أمر طبيعي للتلاجة عند تشغيلها لمدة أطول في هذه الظروف.
	جهاز التلاجة غير موصول فترة أخيرا.	تستغرق بعض الساعات للتلاجة لكي تنخفض درجة الحرارة انخفاضا كاملا.
	الكمية الكبيرة من الأطعمة الدافئة أو الساخنة موضوعة في التلاجة أخيرا	الأطعمة الدافئة يؤدي الى تشغيل التلاجة لمدة أطول لكي تصل درجة الحرارة الى المستوى المطلوب.
	الباب مفتوح كثيرا جدا أو مفتوح لمدة طويلة جدا.	الهواء الدافئ الداخل للتلاجة يؤدي الى تشغيل التلاجة أكثر كفاءة. افتح الباب مرات أقل.
	باب حجيرة التبريد أو باب حجيرة التجميد قد يفتح قليلا.	تأكد من استواء التلاجة. احفظ الأطعمة أو الاوعية بعيدا عن الباب. راجع جزء المشكلة عن فتح/إغلاق البابين.
	يتم ضبط جهاز التلاجة على التبريد جدا.	اضبط التلاجة على وضعية الأدفأ حتى تصل درجة الحرارة الى المستوى المرغوب فيه.
	المادة العازلة في حجيرة التبريد وحجيرة التجميد وسخة وممزوقة وملتوية أو غير محكمة.	نظف الحشية أو غيرها. تسرب الهواء في حشية الباب يؤدي الى طلب تشغيل الجهاز لمدة أطول حتى يحتفظ الجهاز بدرجة الحرارة المرغوب فيها.
	الثرموستات في التلاجة يحتفظ بدرجة الحرارة المستمرة.	هذا أمر طبيعي. يعمل جهاز التلاجة ويتوقف عن العمل لكي يحتفظ بدرجة الحرارة المستمرة.

حدوث	الاسباب المحتملة	الحل
درجة الحرارة باردة جدا	تم ضبط درجة الحرارة في حجيرة التجميد على المستوى المنخفض جدا.	اضبط درجة الحرارة فيها على وضعية الأدفأ حتى تصل درجة الحرارة الى المستوى المناسب.
درجة الحرارة في حجيرة التبريد منخفضة جدا ودرجة الحرارة في حجيرة التبريد مناسبة.	تم ضبط درجة الحرارة في حجيرة التبريد على المستوى المنخفض جدا.	اضبط درجة الحرارة فيها على وضعية الأدفأ .
تتجمد الأطعمة المحفوظة في الدولاب.	تم ضبط درجة الحرارة في حجيرة التبريد على المستوى المنخفض جدا.	راجع الحل الأعلى.
تتجمد اللحوم المحفوظة في حجيرة الحفظ الطازج.	لا بد من حفظ اللحم في درجة الحرارة أقل من نقطة تجميد الماء (٢٢ ف، صفر م) لمدة الحفظ الطازج على الحد الأقصى.	من الطبيعية تكون الثلج الناشئ من اللحم المحتوي على الرطوبة.
درجة الحرارة دافئة جدا	تم ضبط درجة الحرارة في حجيرة التجميد على المستوى الدافئ جدا.	اضبط درجة الحرارة في حجيرة التجميد على وضعية الأبود حتى تصل درجة الحرارة الى المستوى المطلوب.
درجة الحرارة في حجيرة التجميد دافئة جدا.	تم ضبط درجة الحرارة في حجيرة التبريد دافئ جدا. درجة الحرارة في حجيرة التبريد تؤثر على درجة الحرارة في حجيرة التجميد.	اضبط درجة الحرارة في حجيرة التبريد على المستوى الأبرد حتى تصل درجة الحرارة في حجيرة التجميد الى المستوى المطلوب.
درجة الحرارة في حجيرة التبريد أو حجيرة التجميد دافئة جدا.	تم فتح الباب كثيرا جدا أو فتحه لمدة طويلة جدا.	الهواء الدافئ يدخل لحجيرة التبريد/حجيرة التجميد كلما فتحت الباب. افتح الباب مرات أقل.
الباب مفتوح قليلا.	الباب مفتوح قليلا.	اغلق الباب بإحكام.
وضع الكمية الكبيرة من الأطعمة الدافئة أو الساخنة في الثلاجة أخيرا	جهاز الثلاجة غير موصول الى مصدر الكهرباء لفترة ما أخيرا.	انتظر حتى تختار حجيرة التبريد أو حجيرة التجميد درجة الحرارة المطلوبة.
جهاز الثلاجة غير موصول الى مصدر الكهرباء لفترة ما أخيرا.	جهاز الثلاجة غير موصول الى مصدر الكهرباء لفترة ما أخيرا.	جهاز الثلاجة يحتاج الى بعض الساعات لانخفاض درجة الحرارة انخفاضا تماما.
درجة الحرارة في حجيرة التبريد دافئة جدا ودرجة الحرارة في حجيرة التجميد مناسبة.	تم ضبط درجة الحرارة في حجيرة التبريد على المستوى الدافئ جدا.	اضبط درجة الحرارة في حجيرة التبريد على المستوى الأبرد.

الحدث	الاسباب المحتملة	الحل
الصوت والضجيج		
مستوى الصوت عال عند تشغيل جهاز التلاجة.	تلاجات هذه الأيام لها سعة التخزين الكبيرة وتحتفظ بدرجة الحرارة التساوية.	مستوى الصوت العالي أمر طبيعي.
مستوى الصوت عال عند تشغيل الضاغط.	يعمل جهاز التلاجة على الضغط الأعلى أثناء البدء بالتشغيل.	هذا أمر طبيعي. ينخفض الصوت عند الاستمرار في تشغيل الجهاز.
الاهتزاز أو الضجيج	الأرض غير مستوية أو ضعيفة. جهاز التلاجة يهز الأرض عند تحركه قليلا.	تأكد من الأرض المستوية والثابتة والأرض تتحمل ثقل التلاجة.
	تهتز الأشياء الموضوعة على أعلى التلاجة.	ازل الأشياء.
	تهتز الأطباق الموجودة في الرفوف في جهاز التلاجة.	اهتزاز الأطباق القليل أمر طبيعي. انقل الأطباق قليلا. تأكد من استواء التلاجة وتركيب التلاجة على الأرض بثبات.
	جهاز التلاجة ملابس بالجدار أو الكابينات.	حرك جهاز التلاجة وانقله.
الماء/الرطوبة/الثلج داخل حجرة التبريد		
تجمع الرطوبة في الأسطح الداخلية لحجرة التبريد.	الجو حار ورطب بحيث ترتفع نسبة تكوين الصقيع والسقوط المتقطع.	هذا أمر طبيعي.
	الباب مفتوح قليلا.	راجع جزء المشكلة عن فتح/إغلاق البابين.
	الباب مفتوح كثيرا جدا أو لمدة طويلة جدا.	افتح الباب مرات أقل.
الماء/الرطوبة/الثلج خارج حجرة التبريد		
تتكون الرطوبة على الأسطح الخارجية للتلاجة أو بين البابين.	الجو رطب.	هذا أمر طبيعي في الجو الرطب. اذا انخفضت الرطوبة ، تتلاشى النداءة.
	الباب مفتوح قليلا بحيث يتلاقى الهواء البارد من داخل التلاجة الهواء الدافئ من خارج التلاجة.	في هذه الحالة، اغلق الباب بإحكام.

الحل	الاسباب المحتملة	حدوث
		الروائح الكريهة في الثلاجة
نظف الأجزاء الداخلية بأسفنجة والماء الدافئ وصودا الخبز.	لا بد من تنظيف الأجزاء الداخلية من الثلاجة.	
غطى الطعام بإحكام.	الطعام ذو الرائحة الشديدة محفوظ في الثلاجة.	
استخدم وعاء اخر أو نوعا آخر من الاوراق الملفوفة.	بعض الأوعية والأوراق الملفوفة تنشئ الروائح الكريهة.	
		فتح/إغلاق البابين/الدولاب
انقل الأطعمة التي لا تعيق إغلاق الباب.	الأطعمة يعيق إغلاق الباب.	لا يغلق الباب (البابين)
اغلق كلي البابين بلطف.	الباب مغلق بصعوبة بحيث يفتح الباب الآخر قليلا.	لا يغلق الباب (البابين). (متابع)
اضبط برغى ضبط الارتفاع.	جهاز الثلاجة غير مستوي. يهز الجهاز على الأرض عندما يتحرك قليلا.	
تأكد من استواء الأرض وإمكانية تحمل ثقل الثلاجة. اتصل النجار لإصلاح فتحات أو شقوق الأرض.	الأرض غير مستوية أو ضعيفة. يهز الجهاز على الأرض عندما يتحرك قليلا.	
حرك الثلاجة أو انقله.	جهاز الثلاجة يلامس الجدار أو الكابينات.	
احفظ أقل كمية من الأطعمة في الدولاب.	الأطعمة المحفوظة في الدولاب تلمس بأعلى الدولاب.	الدولاب صعب في نقله
نظف الدولاب والممرات.	الممرات التي ينزلق الدولاب عليها وسخة.	
	الرجاء قراءة دليل الاستخدام هذا بعناية.	الأخرى