



LG

Life's Good

HASZNÁLATI ÚTMUTATÓ LED LCD TV

A készülék használatba vétele előtt figyelmesen olvassa el az útmutatót, és őrizze meg azt, mert később szükség lehet rá.

LICENCEK

A támogatott licencek modellenként változhatnak. A licencekkel kapcsolatos további tudnivalóért keresse fel a www.lg.com webhelyet.



A Dolby Laboratories licence alapján gyártva. A „Dolby” és a dupla D szimbólum a Dolby Laboratories védjegye.



A HDMI, a HDMI-embléma és a High-Definition Multimedia Interface a HDMI Licensing LLC védjegyei vagy bejegyzett védjegyei.



A DIVX VIDEO: A DivX® a DivX, Inc. által létrehozott digitális videoformátum. Jelen készülék hivatalos DivX Certified® tanúsítvánnyal rendelkező eszköz, amely alkalmas DivX videók lejátszására. A www.divx.com honlapon további tájékoztatást kaphat, és a fájlokat DivX videóvá konvertáló szoftvereszközöket tölthet le.

A DIVX VIDEO-ON-DEMAND: A DivX Certified® tanúsítvánnyal rendelkező készüléket regisztrálni kell a megvásárolt DivX Video-on-Demand (VOD) filmek lejátszásához. A regisztrációs kód megszerzéséhez keresse meg a DivX VOD menüpontot a készülékbeállítás menüben. A regisztrációs folyamattal kapcsolatos további információért látogasson el a vod.divx.com honlapra.

„DivX Certified® tanúsítvánnyal rendelkezik DivX® és DivX Plus™ HD (H.264/MKV) videó lejátszásához 1080p HD minőségig, prémium tartalmakkal együtt.”

„A DivX®, a DivX Certified® és az ezekhez tartozó logók a DivX, Inc. védjegyei, és használatuk licenchez kötött.”

Egy vagy több alább felsorolt USA-beli szabadalom védelme alatt áll:
7,295,673; 7,460,668; 7,515,710; 7,519,274”



MEGJEGYZÉS

- Az ábra némileg eltérhet az Ön készülékétől.
- A készüléke képernyőjén megjelenő menük némileg eltérhetnek a kézikönyvben szereplő ábráktól.
- A rendelkezésre álló menük és opciók a bemeneti forrástól vagy a termék típusától függően változhatnak.

TARTALOM

2 LICENCEK

6 ÖSSZESZERELÉS ÉS ELŐKÉSZÍTÉS

- 6 Kicsomagolás
- 9 Külön megvásárolható tartozékok
- 10 A készülék részei és gombjai
- 15 A TV felemelése és mozgatása
- 15 A TV beállítása
 - 15 - Az állvány csatlakoztatása
 - 19 - Asztalra szerelés
 - 21 - Falra szerelés
 - 22 - Kábelek elrendezése

23 TÁVIRÁNYÍTÓ

- 26 A Magic Motion távirányító funkciói
- 27 - A rádiófrekvenciás hardverkulcs telepítése
- 27 - A Magic Motion távirányító regisztrálása
- 27 - Hogyan kell használni a Magic Motion távirányítót
- 27 - A Magic Motion távirányító használatával kapcsolatos óvintézkedések

28 TV-NÉZÉS

- 28 Csatlakoztatás antennához
 - 28 - Antenna csatlakoztatása
 - 28 - Csatlakozás műholdvevő antennához
- 29 A TV bekapcsolása első alkalommal
- 29 TV-nézés
- 30 A Főmenü megnyitása
- 31 Programkezelés
 - 31 - Automatikus csatornabeállítás
 - 34 - Digitális kábeltelevízió beállítása
 - 34 - DTV műhold beállítások
 - 35 - Tivu pr. lista frissítése
 - 36 - Manuális csatornabeállítás (digitális üzemmódban)
 - 37 - Kézi programbeállítás (analog módban)
 - 39 - A programlista szerkesztése
 - 40 - Antenna erősítő
 - 40 - Kedvenc csatornák használata
 - 40 - CI [Közös illesztőfelület] adatai
 - 41 További opciók használata
 - 41 - Képarány beállítása
 - 42 - AV módok módosítása
 - 43 - Bemeneti lista használata
 - 44 A gyorsmenü használata

45 SZÓRAKOZÁS

- 45 Hálózati csatlakozás
 - 45 - Csatlakozás vezetékes hálózathoz
 - 46 - Csatlakozás vezeték nélküli hálózathoz
 - 48 - Ha már van beállított biztonsági kód
 - 51 - Hálózat állapota
 - 52 Prémium fiók funkció
 - 52 - Megjegyzés
 - 54 LG Apps Funkció
 - 54 - Az LG Apps regisztrálása.
 - 55 - Jelentkezzen be az LG Apps segítségével, a fiókjába
 - 56 - Az LG Apps alkalmazás használata.
 - 57 - Saját alkalmazások használata
 - 58 Böngésző funkció
 - 58 - A Böngésző használata
 - 59 - Böngészés a kedvenc weboldalak között
 - 60 - Weboldalak böngészése a cím közvetlen megadásával
 - 60 - A meglátogatott weboldalak listájának megtekintése
 - 61 Smart Share (Intelligens megosztás) funkció
 - 61 - USB-tárolóeszközök csatlakoztatása
 - 62 - DLNA (Digital Living Network Alliance) DMP (Digital Media Player – Digitális médialejátszó) csatlakoztatása
 - 65 - DLNA (Digital Living Network Alliance) DMR (Digital Media Render – Digitális médialeképező) csatlakoztatása
 - 66 - Fájlok böngészése
 - 67 - Videolejátszás
 - 70 - DivX regisztrációs kód
 - 71 - Fényképek megtekintése
 - 73 - Zenehallgatás
 - 75 Médiahivatkozás funkció
 - 75 - Csatlakozás médiahivatkozáshoz
 - 76 - A médiahivatkozás használata
 - 76 - Filmek megtekintése
 - 77 - A Zene szekció használata
 - 77 - A Tv-műsor szekció használata
 - 78 - Bővítmények telepítése
 - 79 DVR funkció
 - 79 - USB-eszközökkel kapcsolatos figyelmeztetések
 - 80 - Időeltolás (élő TV-műsorok szüneteltetése és visszajátvása)
 - 83 - FELVÉTEL
 - 84 - ÜTEMEZÉS
 - 87 - RÖGZÍTETT TV-MŰSOR
 - 90 EPG (Elektronikus műsorfüzet) funkció (digitális üzemmódban)
 - 90 - Az elektronikus műsorfüzet be- és kikapcsolása

- 90 - Műsor kiválasztása
- 91 - JELENLEGI és KÖVETKEZŐ
műsorfüzet üzemmód
- 91 - 8-napos műsorfüzet üzemmód
- 91 - Dátum módosítása
- 91 - Részletes leírás táblázat

92 3D KÉPALKOTÁS

- 92 3D technológia
- 93 A háromdimenziós szemüveg használata
- 93 A 3D képek megtekintési tartománya
- 94 Képek megtekintése 3D-ben
- 94 - 3D képek beállítása

96 TV-BEÁLLÍTÁSOK TESTRESZ- ABÁSA

- 96 A BEÁLLÍTÁS menü
- 97 Beállítások testreszabása
- 97 - BEÁLLÍTÁS menü beállításai
- 98 - KÉP menü beállításai
- 103 - AUDIÓ beállítások
- 106 - AKTUÁLIS IDŐ beállítása
- 108 - LEZÁRÁS beállítása
- 109 - OPCIO menü beállítása
- 112 - HÁLÓZAT menü beállításai
- 113 - TÁMOGATÁS beállítások

114 ESZKÖZÖK CSATLAKOZTATÁSA

- 115 Csatlakoztatás áttekintése
- 116 Csatlakoztatás HD-vevőhöz, DVD- vagy
VCR-lejátszóhoz
- 116 - HDMI-csatlakozás
- 116 - DVI–HDMI csatlakozás
- 117 - Komponenskábeles csatlakozás
- 117 - Euro Scart csatlakozás
- 118 - Kompozit kábeles csatlakozás
- 118 Csatlakoztatás PC számítógéphez
- 119 - HDMI-csatlakozás
- 119 - DVI–HDMI csatlakozás
- 120 - RGB-kábeles csatlakozás
- 121 Csatlakoztatás audiorendszerhez
- 121 - Digitális optikai audiocsatlakozás
- 121 Fülhallgató csatlakoztatása
- 122 Csatlakoztatás USB-eszközhöz
- 122 Csatlakoztatás CI-modulhoz
- 123 A vezeték nélküli médiatár csatlakozta-
tása
- 123 SIMPLINK-csatlakozás
- 124 - A SIMPLINK menük aktiválása és
használata

125 TELETEXT

- 125 Be-/kikapcsolás
- 125 Simple Text
- 125 - Oldal kiválasztása
- 125 Top Text
- 125 - Blokk / csoport / oldal kiválasztása
- 125 - Közvetlen oldalkiválasztás
- 126 Fasttext
- 126 - Oldal kiválasztása
- 126 Speciális teletext funkciók

127 DIGITÁLIS TELETEXT

- 127 Teletext digitális szolgáltatáson belül
- 127 Teletext digitális szolgáltatásban

128 KARBANTARTÁS

- 128 A tv-firmware frissítése
- 129 A tv-készülék tisztítása
- 129 - A képernyő és a keret tisztítása
- 129 - A készülékház és az állvány tisztítása
- 129 - Tápkábel tisztítása
- 130 A „képbeégés” vagy „beégés”
megelőzése a TV képernyőjén

131 HIBAEELHÁRÍTÁS

133 MŰSZAKI ADATOK

145 INFRAVÖRÖS KÓDOK

146 KÜLSŐ VEZÉRLŐESZKÖZ BEÁLLÍTÁSA

- 146 RS-232C beállítása
- 146 Csatlakozó típusa:
9 tűs D-Sub dugasz
- 147 RS-232C konfigurációk
- 148 Kommunikációs paraméterek
- 148 Részletes parancslista
- 149 Átviteli/fogadási protokoll

ÖSSZESZERELÉS ÉS ELŐKÉSZÍTÉS

Kicsomagolás

Ellenőrizze, hogy a készülék doboza tartalmazza-e az alábbi elemeket. Amennyiben bármelyik tartozék hiányzik a csomagból, vegye fel a kapcsolatot azzal a helyi viszonteladóval, akitől a terméket vásárolta. Az útmutatóban szereplő ábrák eltérhetnek a tényleges terméktől és elemektől.

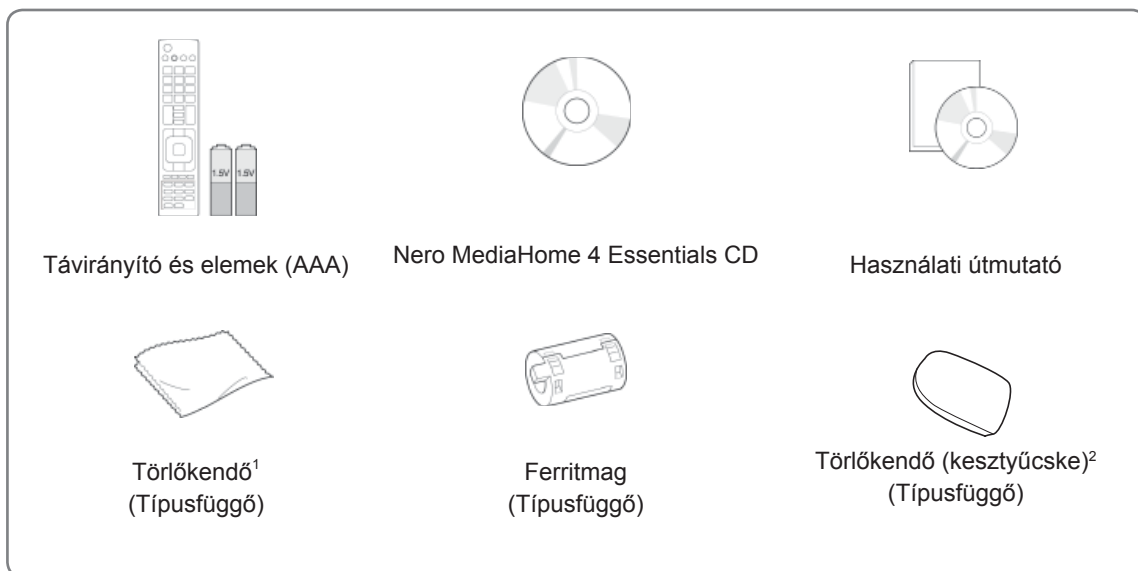

- 1 A törlőkendővel finoman törölje le a foltokat a készülékhátról.
- 2 A külső foltokat csak a törlőkendővel távolítsa el. A foltok eltávolításakor ne dörzsölje durván a felületet. Az erős nyomás karcosodáshoz és elszíneződéshez vezethet. Az elülső keret tisztításakor 1–2 alkalommal permetezzen vizet a törlőkendőre, majd lassan, egy irányban haladva törölje le a készüléket. A tisztítás után távolítsa el a felesleges nedvességet. A nagyfokú nedvesség vízfoltokat eredményezhet a kereten.

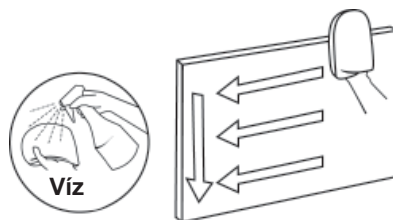

Csak 32/37/42/47LV55**, 32/37/42/47/55LV57**, 42/47/55LV77**, 32/37/42/47/55LV55**, 32/37/42/47/55LV57**, 32/42/47/55LV65**, 42/47/55LV75**, 42/47/55LV77**, 47/55LV95**, 47/55LV98**, 72LZ97**

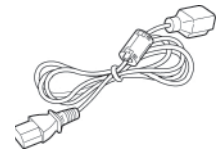
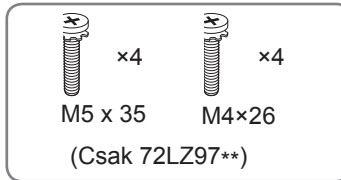
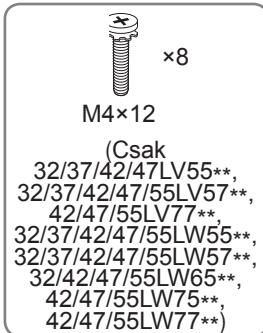

Tápkábel
(Csak 72LZ97**)

Csavar az összeszereléshez



Kompozit kábel



Komponens kábel



SCART kábel



Kábeltartó
(Típusfüggő)

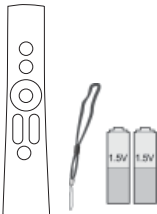

Magic Motion távirányító,
pánt, elemek (AA)
(Csak 42/47/55LV77**,
42/47/55LV75**,
42/47/55LV77**,
47/55LV95**,
47/55LV98**, 72LZ97**)



FPR 3D szemüveg¹
(Csak
32/37/42/47/55LV55**,
32/37/42/47/55LV57**,
32/42/47/55LV65**,
47/55LV98**)



3D szemüveg (AG-S250)
(Csak 42/47/55LV75**,
42/47/55LV77**, 47/55LV95**,
72LZ97**)



Rögzítőcsavar
(Csak 32/37LV55**,
32/37LV57**,
32/37LV55**,
32/37LV57**,
32LV65**)

1 A 3D szemüvegek száma az országtól függően változhat.

Csak 32/37/42/47/55LV571S, 32/37/42/47/55LV573S, 32/37/42/47/55LV575S

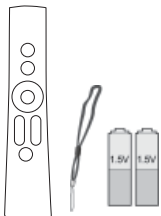

Magic Motion távirányító,
pánt, elemek (AA)

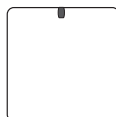

Rádiófrekvenciás-hard-
verkulcs

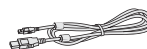

Rádiófrekvenciás-hard-
verkulcs kábel

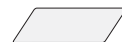

Tépzár

**FIGYELEM**

- A készülék biztonságosságának és élettartamának megőrzése érdekében ne használjon jóvá nem hagyott tartozékokat.
- A garancia nem terjed ki a jóvá nem hagyott tartozékok használata által okozott károokra és sérülésekre.

**MEGJEGYZÉS**

- A termékkel együtt szállított tartozékok a modelltől függően változhatnak.
- Az útmutatóban található termékjellemzők vagy a tartalom a termék funkcióinak fejlesztése miatt előzetes értesítés nélkül változhatnak.
- A ferritmag használata (típusfüggő)
 - A ferritmagot a TV-készüléket zavaró elektromágneses hullámok gyengítésére használják. Helyezze a ferritmagot a tápkábelre, a fali aljzat közelébe.

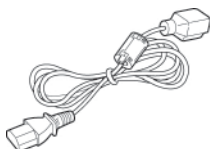

- A ferritmag elhelyezéséhez lásd az alábbi ábrát. (Csak 72LZ97**)
Gyengítse a ferritmaggal az elektromágneses hullámokat a HDMI-DVI kábelben.



Helyezze el a ferritmagot 15 cm-re a HDMI/DVI IN kábeltől.

- Az optimális csatlakoztathatóság miatt a HDMI-kábelek és USB-eszközök dugójának foglalatja ne legyen 10 mm-nél vastagabb és 18 mm-nél szélesebb.

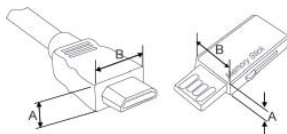

*A ≤ 10 mm

*B ≤ 18 mm

Külön megvásárolható tartozékok

A külön megvásárolható tartozékok a termékminőség javítása érdekében értesítés nélkül változhatnak vagy módosulhatnak.

A tartozékok megvásárlásához forduljon a helyi termékforgalmazóhoz.

Ezek az eszközök csak kompatibilis LG LED LCD TV-hez használhatók.



Vezeték nélküli médiatár
(AN-WL100E,
AN-WL100ET)

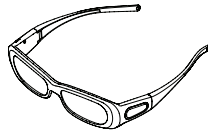

3D szemüveg
(AG-S230, AG-S250, AG-S270)
(Csak 42/47/55LW75**, 42/47/55LW77**,
47/55LW95**, 72LZ97**)



LG USB VOD számára
(AN-UM200)
(Csak Franciaország)



Vezeték nélküli LAN szélessávú/
DLNA-csatlakozóhoz
(AN-WF100)
(Kivéve 47/55LW95**,
47/55LW98**)

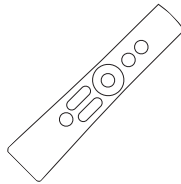

Magic Motion távirányító
(AN-MR200)



FPR 3D szemüveg¹
(AG-F2**)
(Csak 32/37/42/47/55LW55**,
32/37/42/47/55LW57**,
32/42/47/55LW65**, 47/55LW98**)



Videohívásra szolgáló kamera²
(AN-VC300)
(Típusfüggő)

- 1 A típus neve vagy kivitele megváltozhat a termék funkcióinak továbbfejlesztésétől, illetve a gyártó körülményeitől vagy az eljárástól függően.
- 2 A videohívásra szolgáló kamera használható bizonyos LG televízió-készülékekkel. A videohívásra szolgáló kamera nem minden országban áll rendelkezésre.

A készülék részei és gombjai

- Az ábra némileg eltérhet az Ön készülékétől.



MEGJEGYZÉS

- A TV az energiafogyasztás csökkentése érdekében készenléti módba kapcsolható. Emellett a TV-t ki kell kapcsolni, ha hosszabb ideig senki sem nézi, mert ezzel csökkenthető az áramfogyasztás.
Jelentős mértékben csökkenthetők a használat közbeni energiafogyasztás és a működés általános költségei, ha csökkenti a kép fényerejét.



FIGYELEM

- Ne álljon rá az üvegállványra, és óvja az erős ütődésektől! Ellenkező esetben az állvány eltörhet, az üvegszilánkok sérülést okozhatnak, valamint a TV leeshet.
- Ne húzza a TV-t! Ellenkező esetben a padló vagy a készülék megsérülhet.
- Az egyes modelleknél a képernyőn található vékony réteg a tv-készülék része, ezért ne vegye le.

Csak 32/42/47/55LW65**, 47/55LW95**, 47/55LW98**

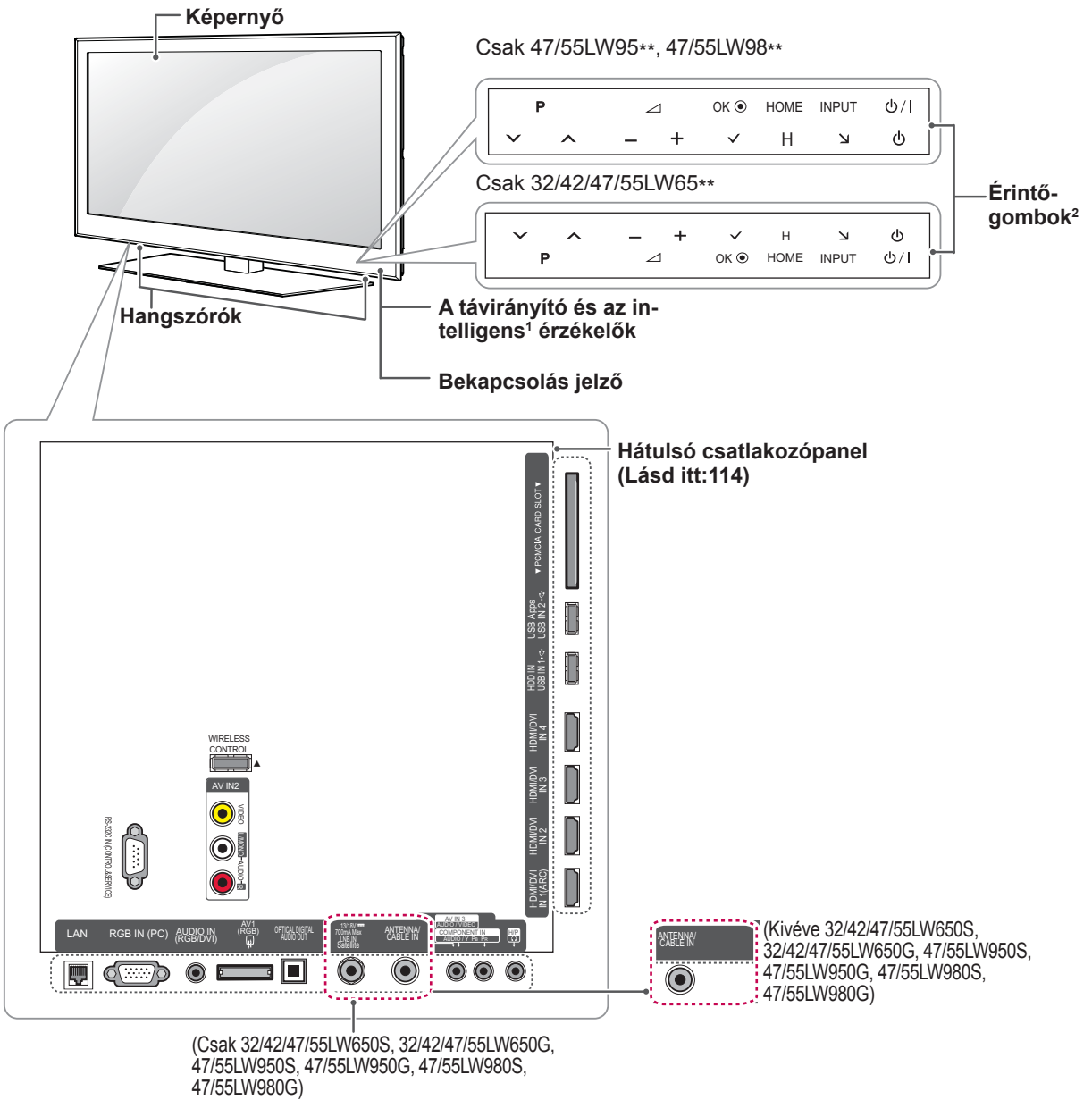

MAGYAR

Érintőgomb ²	Leírás
⏻ / ⏻	A készülék be-, illetve kikapcsolása
INPUT	A bemeneti forrás módosítása
HOME (FŐMENÜ)	A Főmenü megnyitása, a bevitt adatok mentése, illetve kilépés a menükből.
OK ●	A kijelölt menüpont kiválasztása, illetve a bevitt adat megerősítése
- / +	A hangerő beállítása.
∇ P ^	Görgetés a mentett csatornák között.

- 1 Intelligens érzékelő - A környezet alapján állítja be a képminőséget és a fényerőt.
- 2 Minden gomb érintőgomb, ezért működtetésükhöz egyszerűen érintse meg azokat az ujjával.

MEGJEGYZÉS

- A bekapcsolást jelző fény ki- és bekapcsolható az **OPCIÓ** kiválasztásával is a Főmenü BEÁLLÍTÁS eleme alatt.

12 ÖSSZESZERELÉS ÉS ELŐKÉSZÍTÉS

Csak 32/37/42/47LV55**, 32/37/42/47/55LW55**, 42/47/55LW75**

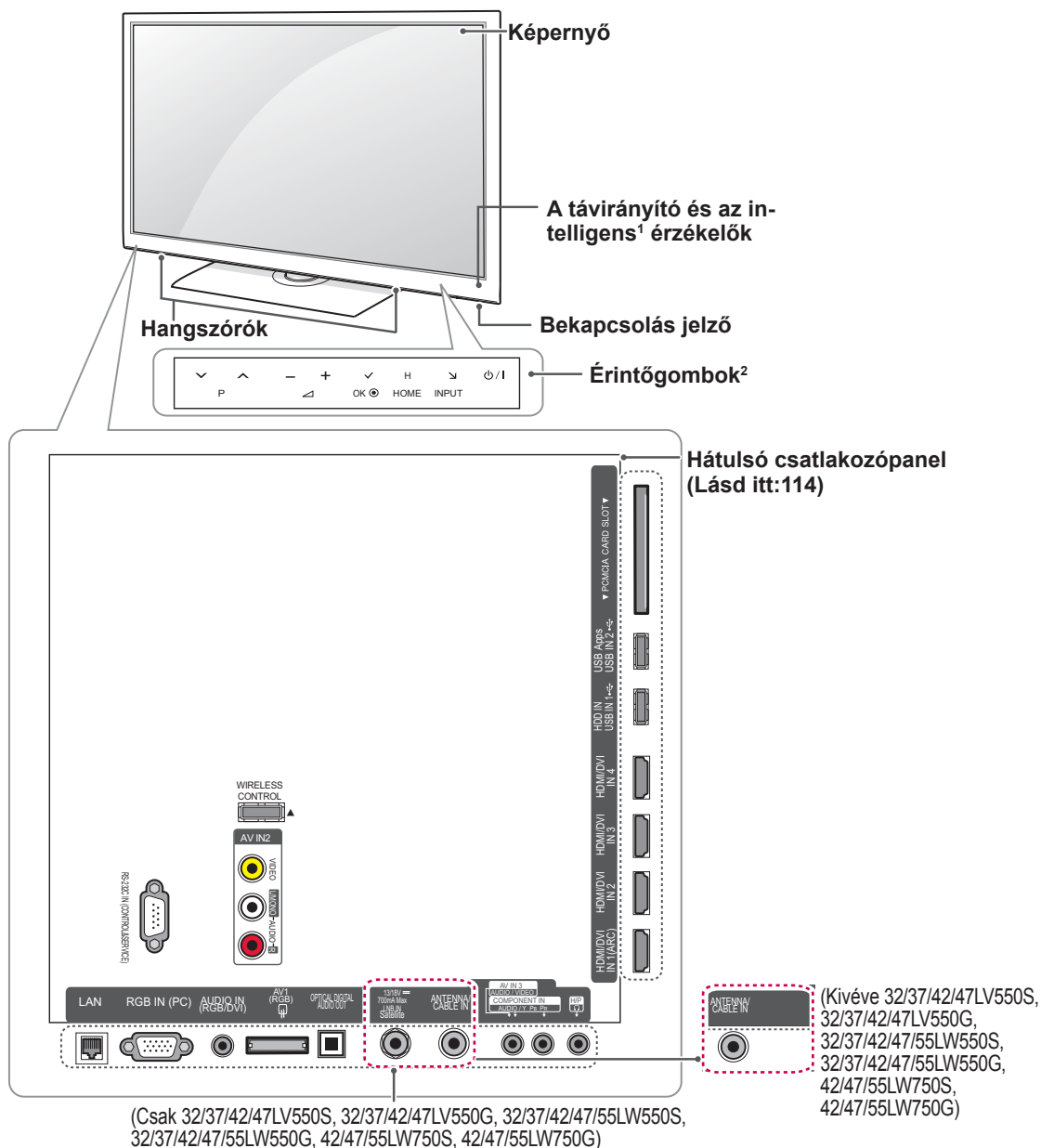

MAGYAR

Érintőgomb ²	Leírás
⏻ / ⏪	A készülék be-, illetve kikapcsolása
INPUT (BEMENET)	A bemeneti forrás módosítása
HOME (FŐMENÜ)	A Főmenü megnyitása, a bevitt adatok mentése, illetve kilépés a menükből.
OK	A kijelölt menüpont kiválasztása, illetve a bevitt adat megerősítése
- / +	A hangerő beállítása.
v P ^	Görgetés a mentett csatornák között.

1 Intelligens érzékelő - A környezet alapján állítja be a képminőséget és a fényerőt.

2 Minden gomb érintőgomb, ezért működtetésükhöz egyszerűen érintse meg azokat az ujjával.



MEGJEGYZÉS

- A bekapcsolást jelző fény ki- és bekapcsolható az **OPCIÓ** kiválasztásával is a Főmenü **BEÁLLÍTÁS** eleme alatt.

Csak 32/37/42/47/55LV57**, 42/47/55LV77**, 32/37/42/47/55LW57**, 42/47/55LW77**

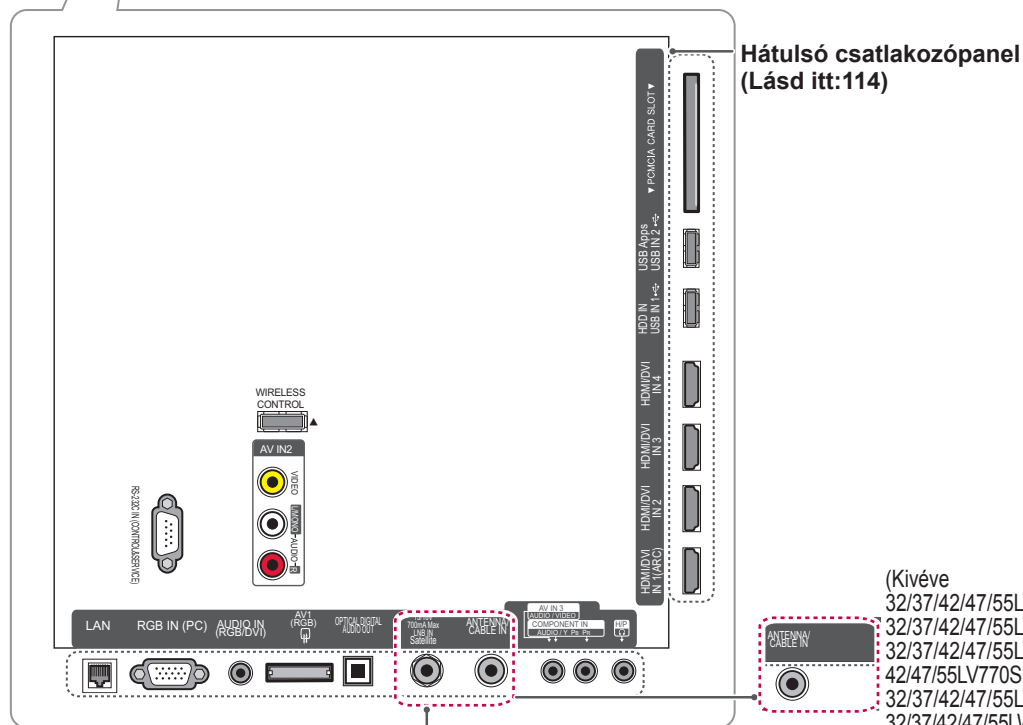
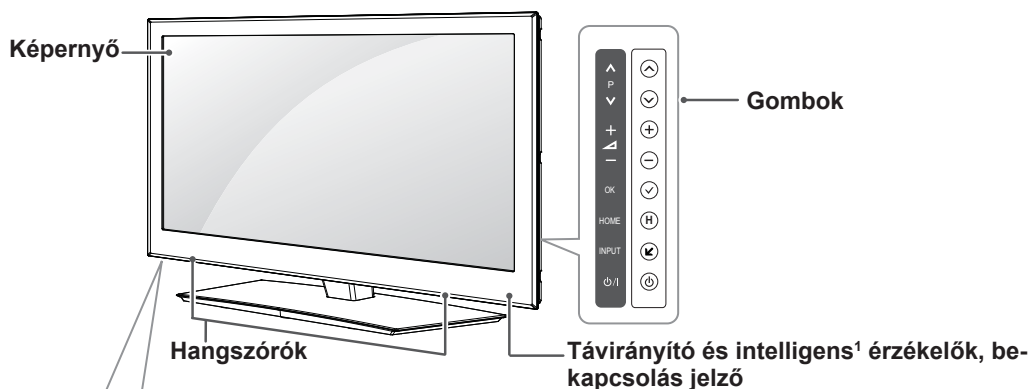

(Csak 32/37/42/47/55LV570S, 32/37/42/47/55LV571S, 32/37/42/47/55LV570G, 42/47/55LV770S, 32/37/42/47/55LW570S, 32/37/42/47/55LW573S, 32/37/42/47/55LW575S, 32/37/42/47/55LW570G, 42/47/55LW770S, 42/47/55LW770G)

(Kivéve
32/37/42/47/55LV570S,
32/37/42/47/55LV571S,
32/37/42/47/55LV570G,
42/47/55LV770S,
32/37/42/47/55LW570S,
32/37/42/47/55LW573S,
32/37/42/47/55LW575S,
32/37/42/47/55LW570G,
42/47/55LW770S,
42/47/55LW770G)

MAGYAR

Gomb	Leírás
⏻ / ⏪	A készülék be-, illetve kikapcsolása
INPUT	A bemeneti forrás módosítása
HOME (FŐMENÜ)	A Főmenü megnyitása, a bevitt adatok mentése, illetve kilépés a menüből.
OK	A kijelölt menüpont kiválasztása, illetve a bevitt adat megerősítése
- / +	A hangerő beállítása.
⏮ / ⏭	Görgetés a mentett csatornák között.

1 Intelligens érzékelő - A környezet alapján állítja be a képminőséget és a fényerőt.

MEGJEGYZÉS

- A bekapcsolást jelző fény ki- és bekapcsolható az **OPCIÓ** kiválasztásával is a Főmenü **BEÁLLÍTÁS** eleme alatt.

14 ÖSSZESZERELÉS ÉS ELŐKÉSZÍTÉS

Csak 72LZ97**

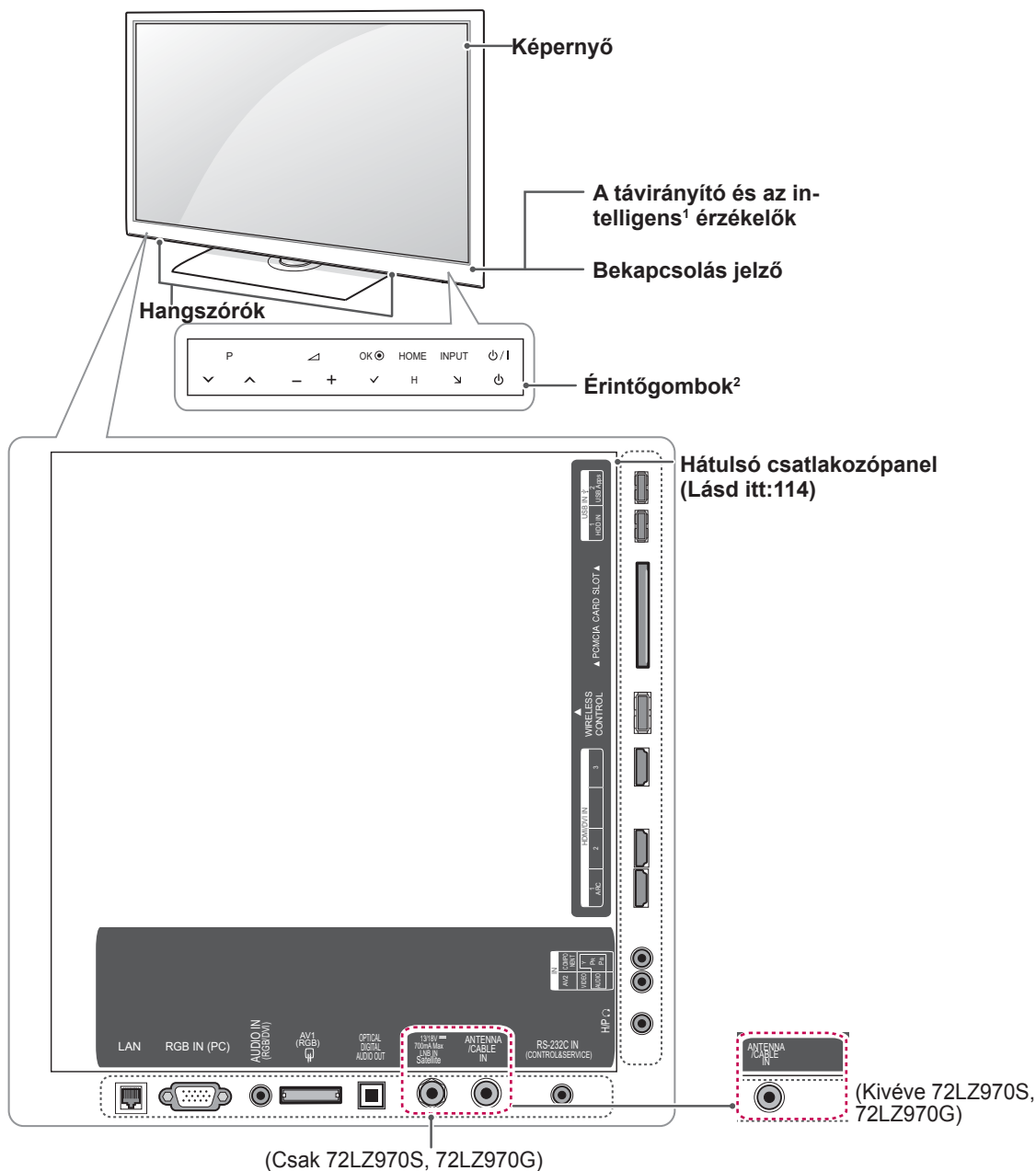

(Csak 72LZ970S, 72LZ970G)

Érintőgomb ²	Leírás
⏻ / I	A készülék be-, illetve kikapcsolása
INPUT	A bemeneti forrás módosítása
HOME (FŐMENÜ)	A Főmenü megnyitása, a bevitt adatok mentése, illetve kilépés a menükből.
OK ●	A kijelölt menüpont kiválasztása, illetve a bevitt adat megerősítése
- ▲ +	A hangerő beállítása.
▼ P ^	Görgetés a mentett csatornák között.

- 1 Intelligens érzékelő - A környezet alapján állítja be a képminőséget és a fényerőt.
- 2 Minden gomb érintőgomb, ezért működtetésükhöz egyszerűen érintse meg azokat az ujjával.



MEGJEGYZÉS

- A bekapcsolást jelző fény ki- és bekapcsolható az **OPCIÓ** kiválasztásával is a Főmenü **BEÁLLÍTÁS** eleme alatt.

A TV felemelése és mozgatása

A TV mozgatásakor vagy felemeléskor a karcoldás vagy egyéb sérülés elkerülésére, valamint a biztonságos szállítás érdekében a készülék típusától és méretétől függetlenül olvassa el a következő utasításokat.

FIGYELEM!

- Mindig tartózkodjon a képernyő megérintésétől, mert azzal a képernyő sérülését idézheti elő.
- Javasoljuk, hogy a TV-t az eredeti dobozában vagy csomagolásában mozgassák.
- A TV mozgatása vagy felemelése előtt húzza ki belőle a tápkábelt és az összes többi kábelt.
- Amikor a TV-t a kezében tartja, a képernyő sérülésének elkerülése érdekében a hátlapja nézzen Ön felé.



- Tartsa erősen a TV tetejét és alját. Ne tartsa a készüléket az áttetsző részénél, a hangszórónál vagy a hangszórórácsnál fogva.

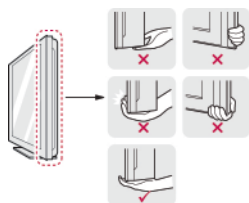

- Nagy méretű TV szállításához legalább 2 emberre van szükség.
- A TV kézi szállításakor a következő ábra szerint tartsa készüléket.



- A TV szállításakor ne tegye ki a készüléket ütődésnek vagy túlzott rázkódásnak.
- A TV szállításakor tartsa a készüléket függőlegesen, ne fordítsa oldalra, ne döntse előre, balra vagy jobbra.

A TV beállítása

A TV-t az állványára csatlakoztatva elhelyezheti egy asztalon, vagy felrögzítheti a falra is.

Az állvány csatlakoztatása

Ha nem a falra szereli fel a TV-t, akkor az alábbi utasításokat követve az állványra kell csatlakoztatnia.

Csak 47/55LW95**, 47/55LW98**

- 1 Fektesse a TV-t a képernyővel lefelé sima felületre.

FIGYELEM!

- Terítsen habzivacsot vagy puha védőszövetet a készülék alá, hogy megóvja a képernyőt a sérüléstől. Vigyázzon, hogy ne nyomódjon semmi a képernyőnek.

- 2 Illeszze össze az állványtestet és a TV talpatát.

Modell	Csavar az összeszereléshez	Csavarok száma
47/55LW95**	M4 x 16	4
47/55LW98**		

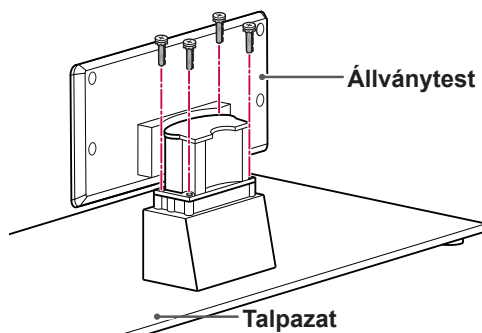

- 3 Szerelje rá az állvány hátsó fedelét a TV-re.

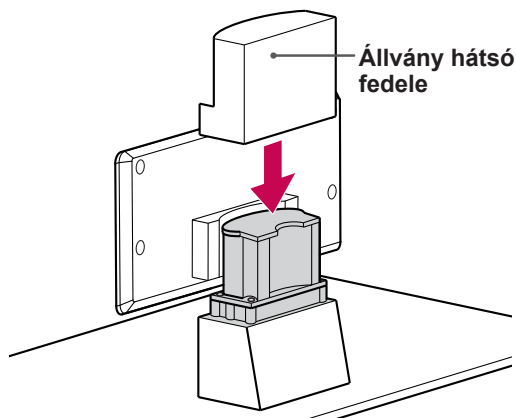

4 Rögzítse a TV-t és az állványt a 4 csavarral.

Modell	Csavar az összeszereléshez	Csavarok száma
47/55LW95** 47/55LW98**	M4 x 16	4

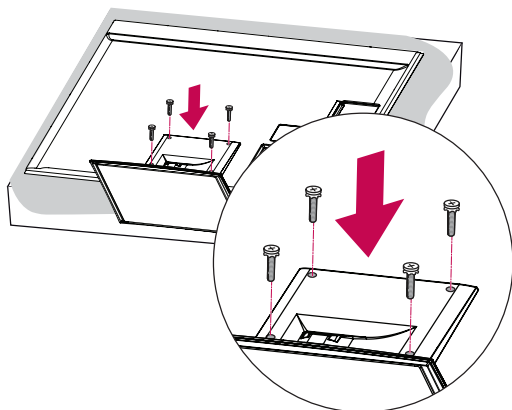

FIGYELEM!

- A TV előrebillenésének megakadályozása érdekében húzza meg erősen a csavarokat. Ne húzza túl szorosra a csavarokat!

Csak 32/37/42/47LV55**, 32/37/42/47/55LV57**, 42/47/55LV77**, 32/37/42/47/55LW55**, 32/37/42/47/55LW57**, 32/42/47/55LW65**, 42/47/55LW75**, 42/47/55LW77**

1 Fektesse a TV-t a képernyővel lefelé sima felületre.

FIGYELEM!

- Terítsen habszivacsot vagy puha védőszövetet a készülék alá, hogy megóvja a képernyőt a sérüléstől. Vigyázzon, hogy ne nyomódjon semmi a képernyőnek.

2 Illessze össze az állványtestet és a TV talpatát.

Modell	Csavar az összeszereléshez	Csavarok száma
32/37/42/47LV55**, 32/37/42/47/55LV57**, 42/47/55LV77** 32/37/42/47/55LW55**, 32/37/42/47/55LW57**, 42/47/55LW75**, 42/47/55LW77** 32/42/47/55LW65**	M4 x 12	4

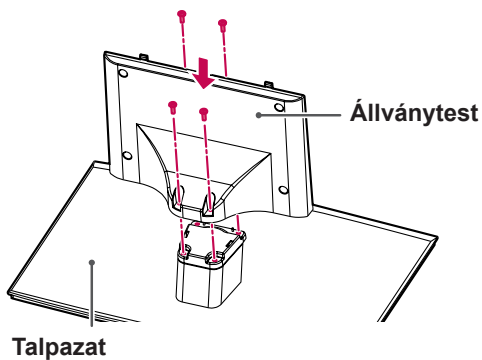

3 Szerelje össze a tv-t az ábrán látható módon.

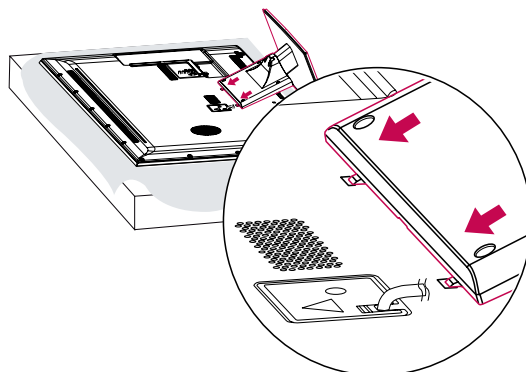

4 Rögzítse a TV-t és az állványt a 4 csavarral.

Modell	Csavar az összeszereléshez	Csavarok száma
32/37/42/47LV55**, 32/37/42/47/55LV57**, 42/47/55LV77**, 32/37/42/47/55LW55**, 32/37/42/47/55LW57**, 42/47/55LW75**, 42/47/55LW77**, 32/42/47/55LW65**	M4 x 12	4

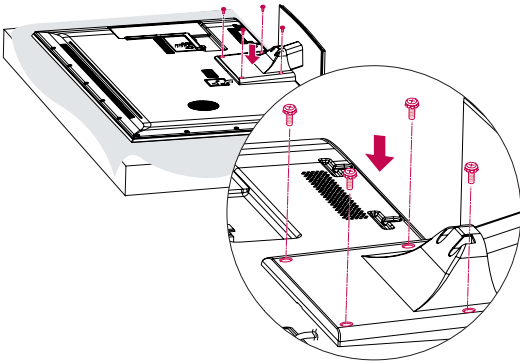

FIGYELEM!

- A TV előrebillenésének megakadályozása érdekében húzza meg erősen a csavarokat. Ne húzza túl szorosra a csavarokat!

Csak 72LZ97**

- 1 Fektesse a TV-t a képernyővel lefelé sima felületre.



FIGYELEM!

- Terítsen habzivacsot vagy puha védőszövetet a készülék alá, hogy megóvja a képernyőt a sérüléstől. Vigyázzon, hogy ne nyomódjon semmi a képernyőnek.

- 2 Illesse össze az állványtestet és a TV talpazatát.

Modell	Csavar az összeszereléshez	Csavarok száma
72LZ97**	M5 x 35	4

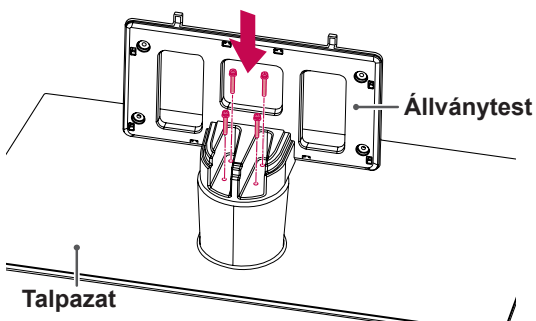

- 3 Szerelje össze a tv-t az ábrán látható módon.

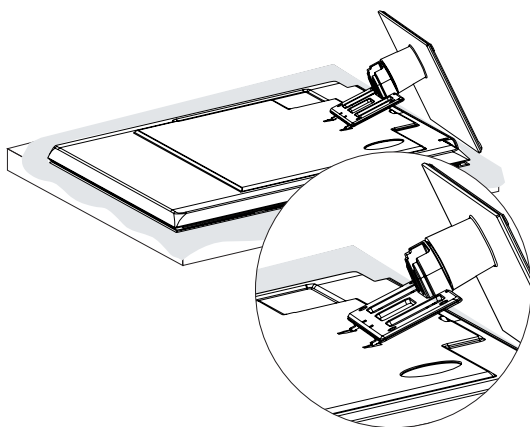

- 4 Szerelje rá az állvány hátsó fedelét a TV-re.

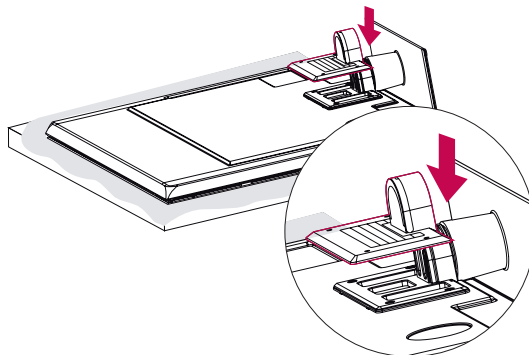

- 5 Rögzítse a TV-t és az állványt a 4 csavarral.

Modell	Csavar az összeszereléshez	Csavarok száma
72LZ97**	M4x26	4

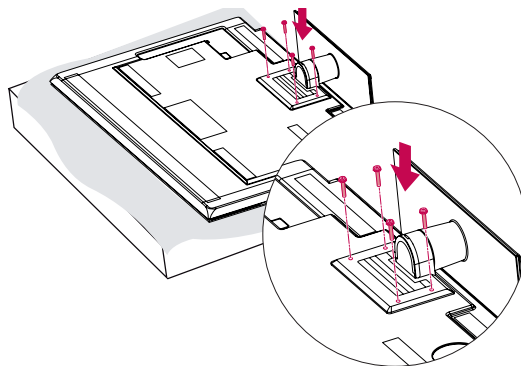

FIGYELEM!

- A TV előrebillenésének megakadályozása érdekében húzza meg erősen a csavarokat. Ne húzza túl szorosra a csavarokat!

Asztalra szerelés

- Emelje fel a TV-t és állítsa függőleges helyzetbe egy asztalon.
 - A megfelelő szellőzés érdekében hagyjon a faltól (legalább) 10 cm helyet.

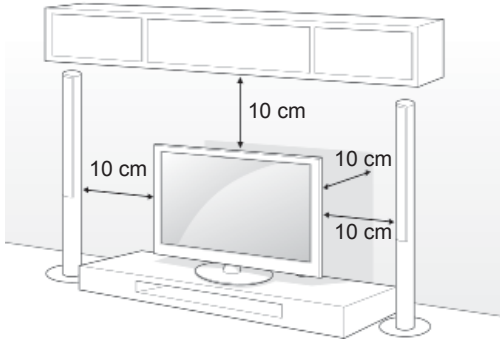

- Csatlakoztassa a tápkábelt fali aljzathoz.



FIGYELEM!

- Ne helyezze a TV-t hőforrások közelébe vagy tetejére, mivel ez tüzet vagy egyéb kárt okozhat.



MEGJEGYZÉS

- A tévé jobbra és balra 20 fokkal elforgatható, és így jobban beállítható a tévénéző irányába.

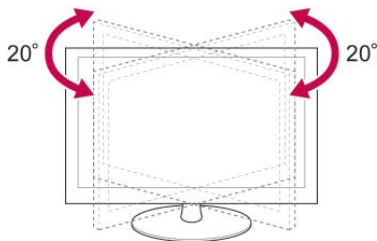

A TV rögzítése asztalhoz

Csak 32/37LV55**, 32/37LV57**, 32/37LW55**, 32/37LW57**, 32LW65**

Ha az asztalhoz rögzíti a TV-készüléket megakadályozhatja, hogy előrebillenjen, és így károsodást vagy személyi sérülést okozzon.

Rögzítse a TV-t az asztalhoz, majd helyezze be a mellékelt csavart az állvány hátlapjába, és erősen húzza meg.

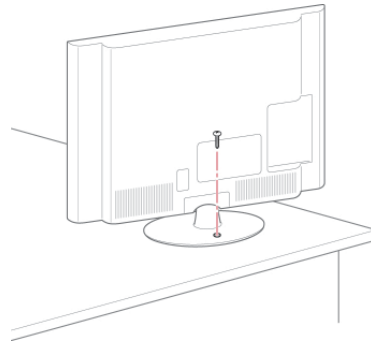

FIGYELMEZTETÉS

- A TV-t biztonságosan, a felszerelési előírásoknak megfelelően kell a talpra/falra szerelni, mert különben leeshet. Ne döntse meg, ne lökje meg és ne rázza a TV-t, mert személyi sérülést okozhat.

A TV falhoz rögzítése

(Ez a funkció nem minden típus esetén áll rendelkezésre.)

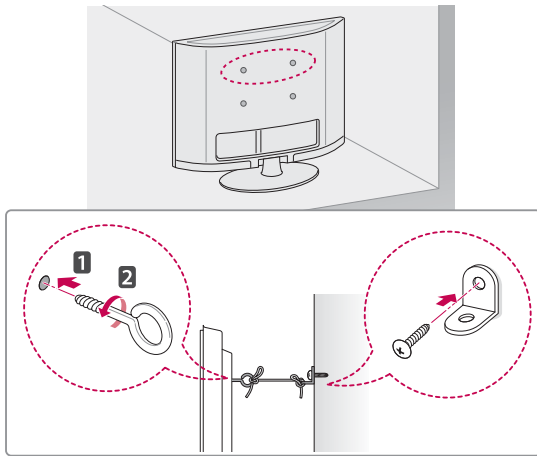

- 1 Helyezze a szemescsavarokat vagy a rögzítőelemeket és a csavarokat a TV hátlapjába és húzza meg őket szorosan.
- Ha a szemescsavarok helyén már vannak csavarok, először távolítsa el azokat.
- 2 A csavarokkal erősítse a falhoz a fali tartókonzolókat.
Illessze össze a fali tartókonzolókat helyét és a TV hátlapján lévő szemescsavarokat.
- 3 Kösse össze szorosan a szemescsavarokat és a fali tartókonzolókat egy erős kötéllel.
A kötelet tartsa vízszintesen a sík felülethez képest.

**FIGYELEM!**

- Ügyeljen arra, hogy a gyermekek ne mászjanak fel a készülékre, illetve ne kapaszkodjanak bele.

**MEGJEGYZÉS**

- A TV biztonságos elhelyezése érdekében megfelelő méretű és teherbírású állványt vagy szekrényt használjon.

A Kensington biztonsági zár használata

(Ez a funkció nem minden típus esetén áll rendelkezésre.)

A Kensington biztonsági rendszer csatlakozója a TV hátlapján található. A felszereléssel és használatával kapcsolatos további információkért tekintse meg a Kensington biztonsági rendszerhez mellékelt kézikönyvet, vagy látogasson el a <http://www.kensington.com> honlapra.

Csatlakoztassa a Kensington biztonsági rendszer kábelét a TV-hez, illetve az asztalhoz.

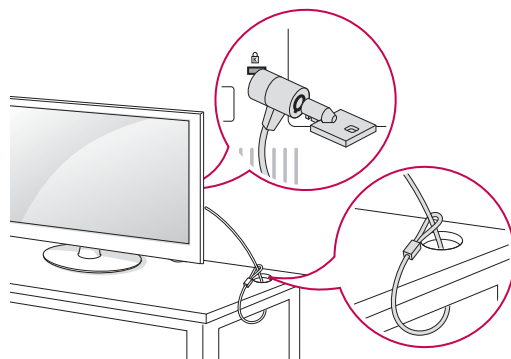

Falra szerelés

Elővigyázatosan rögzítsen egy fali tartókonzolt a TV hátlapjára, majd szerelje a fali tartókonzolt egy stabil, a padlóra merőlegesen álló falra. Ha a TV-t más építőanyagból készült falra kívánja erősíteni, kérjük, hívjon szakembert!

Az LG azt javasolja, hogy a fali rögzítést bízzák szakemberre.

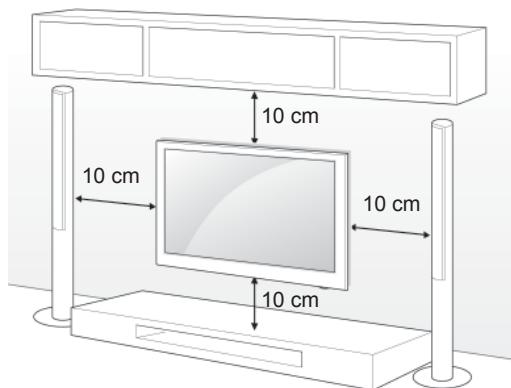

Feltétlenül a VESA-szabványnak megfelelő csavarokat és fali tartókonzolókat használja. A falikonzolkészletek szabványos méreteit a következő táblázat tartalmazza.

Külön megvásárolható tartozékok (falikonzol)

Modell	32LV55** 32LV57** 32LW55** 32LW57** 32LW65**	37LV55** 37LV57** 37LW55** 37LW57**
VESA (A×B)	200×100	200×200
Szabványos csavar	M4	M6
Csavarok száma	4	4
Fali konzol	LSW100B, LSW100BG	LSW200B, LSW200BG

Modell	42/47LV55** 42/47/55LV57** 42/47/55LV77** 42/47/55LW55** 42/47/55LW57** 42/47/55LW65** 42/47/55LW75** 42/47/55LW77** 47/55LW95** 47/55LW98**	72LZ97**
VESA (A×B)	400×400	600 x 400
Szabványos csavar	M6	M8
Csavarok száma	4	4
Fali konzol	LSW400B, LSW400BG	LSW600B

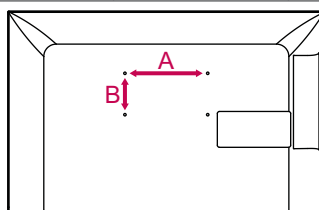

FIGYELEM!

- Először húzza ki a tápkábelt, és csak aztán mozgassa vagy szerelje a TV-t. Különben fennáll az áramütés veszélye.
- Ha a TV-t a mennyezetre vagy ferde falra szereli, az leeshet és súlyos személyi sérülést okozhat. Használjon az LG által jóváhagyott fali tartókonzolt, és kérjen segítséget a helyi forgalmazótól vagy szakembertől.
- Ne húzza túl szorosra a csavarokat, mert károsíthatja a TV-t, és elveszítheti a garanciát!
- A VESA-szabványnak megfelelő csavarokat és fali tartókonzolókat használjon. A garancia nem terjed ki a helytelen használat vagy nem megfelelő tartozék használata által okozott károokra és sérülésekre.

MEGJEGYZÉS

- Csak a VESA-szabvány csavarspecifikációjában felsorolt csavarokat használjon.
- A falikonzolkészlet tartalmaz egy szerelési útmutatót és a szükséges alkatrészeket is.
- A csavarok hossza a fali tartókonzoltól függ. Ügyeljen rá, hogy a megfelelő hosszúságú csavarokat használjon.
- További információkat a tartókonzolhoz mellékelt útmutatóban talál.

Kábelek elrendezése

Csak 32/37/42/47LV55**, 32/37/42/47/55LV57**,
42/47/55LV77**, 32/37/42/47/55LW55**,
32/37/42/47/55LW57**, 32/42/47/55LW65**,
42/47/55LW75**, 42/47/55LW77**, 47/55LW95**,
47/55LW98**

- 1 Fogja össze és szorítsa meg a kábeleket a kábeltartóval a tv-készülék hátlapján.

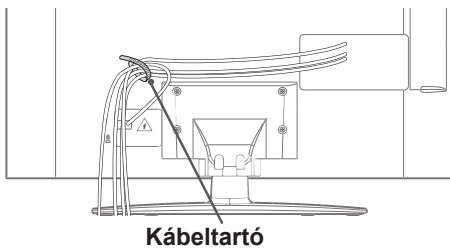

Csak 72LZ97**

- 1 Fogja össze és szorítsa meg a kábeleket a kábeltartóval.

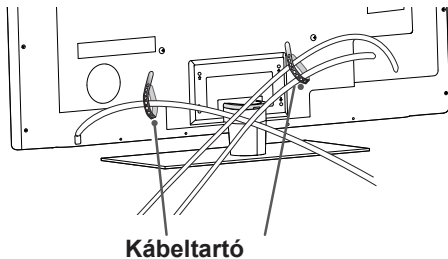

- 2 Húzza rá a kábelvezetőt az állvány fedelére, és rendezze el a kábeleket. Majd helyezze vissza.

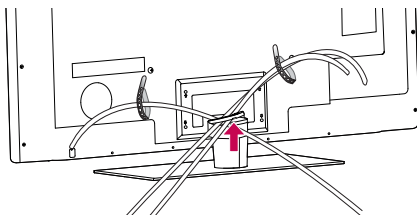

FIGYELEM!

- A TV-t ne mozgassa a kábelkötegelőnél fogva, mivel az eltörhet, és személyi sérüléshez vagy a TV károsodásához vezethet.

TÁVIRÁNYÍTÓ

A használati útmutatóban található leírások a távirányító gombjai alapján készültek.

Kérjük, figyelmesen olvassa el az útmutatót, és annak megfelelően használja a TV-készüléket.

Az elemek cseréjéhez nyissa ki az elemtartó fedelét, majd cserélje ki az elemeket (1,5 V AAA), ügyelve a rekesz belsejében található megfelelő \oplus és \ominus jelzésű végekre, majd zárja be az elemtartó fedelét. A távirányítót mindig a TV érzékelője felé kell tartani.

Az elemeket a behelyezéssel fordított sorrendben kell kivenni.

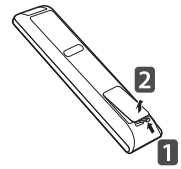

FIGYELEM!

- Ne használjon együtt régi és új elemeket, mert ezzel kárt tehet a távirányítóban.

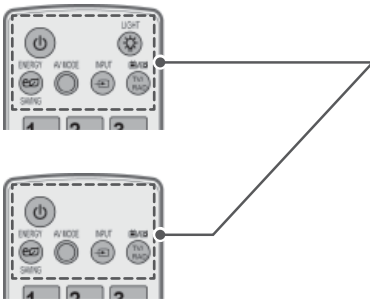

(POWER) (BE- ÉS KIKAPCSOLÓGOMB)

A TV-készülék be- vagy kikapcsolása.

LIGHT (VILÁGÍTÁS)

A távirányító gombjainak megvilágítása.

ENERGY SAVING (ENERGIATAKARÉKOS MÓD) (Lásd itt:98)

A képernyő fényerejének beállítása az energiafogyasztás csökkentése érdekében.

AV MODE (AV MÓD) (Lásd itt:42)

Valamely AV mód kiválasztása.

INPUT (BEMENET) (Lásd itt:43)

A bemeneti forrás módosítása, illetve a TV-készülék bekapcsolása.

TV/RAD (TV/RÁDIÓ)

Rádió-, TV- és DTV-program kiválasztása.



Alfanumerikus gombok

Betűk és számok megadására szolgálnak.

LIST (LISTA) (Lásd itt:39)

Megjeleníti az elmentett csatornalistát.

— (Szóköz)

Szóköz beillesztése a képernyő-billentyűzeten.

Q.VIEW (GYORSNÉZET)

Visszalép az előzőleg nézett programra.

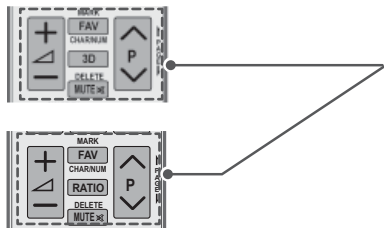

△ + -

A hangerő beállítása.

MARK (KIJELÖLÉS)

Menü vagy opció kiválasztása.

FAV (KEDV.) (Lásd itt:40)

A kedvenc programok listájának megjelenítése.

CHAR/NUM (KAR/SZÁM)

Váltás a Betű és a Szám adatbeviteli módok között.

3D (3D) (Csak 3D típusoknál) (Lásd itt:92)

3D videofilmek megtekintéséhez használható.

RATIO (ARÁNY) (Lásd itt:41)

Kép átméretezése

DELETED (TÖRLÉS)

Betűk és számok törlése.

MUTE (NÉMÍT)

Az összes hang elnémítása.

P ^ v

Görgetés a mentett csatornák között.

PAGE (OLDAL)

Lépés az előző vagy a következő képernyőre.

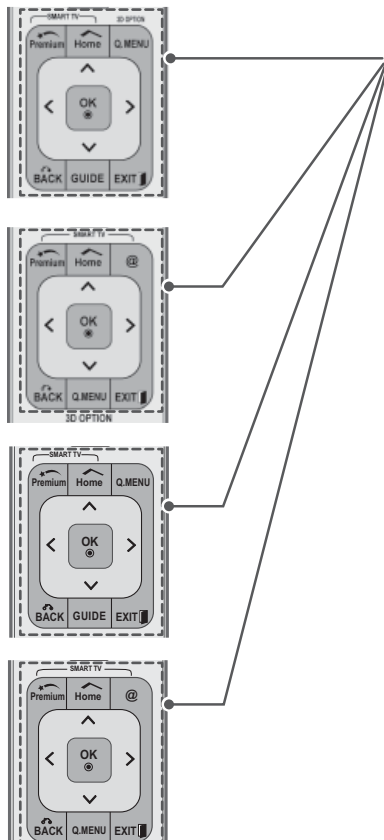

Premium (Prémium)

A prémium menük megjelenítése

Home (Főmenü)

A Főmenü megjelenítése.

Q. MENU (GYORSMENÜ) (Lásd itt:44)

A gyorsmenük megnyitása.

3D OPTION (3D-S OPCIO) (Csak 3D típusoknál) (Lásd itt:92)

3D-s videók megtekintéséhez használható.

@

Az Orange által biztosított szórakoztató és hírszolgáltatások internetes portáljának közvetlen eléréséhez használható. (Csak Franciaország)

Navigation buttons (Navigációs gombok) (fel/le/balra/jobbra)

Görgetés a menük és az opciók között.

OK

Menük vagy opciók kiválasztása, illetve a bevitt adatok jóváhagyása.

BACK (VISSZA)

Visszalépés az előző szintre.

GUIDE (ISMERTETŐ)

Programkalauz.

EXIT (KILÉPÉS)

Az összes menü törlése a képernyőről és visszatérés TV üzemmódba.



Coloured buttons (Színes gombok)

Ezek egyes menük alatt speciális funkciókat jelenítenek meg.



TELETEXT BUTTONS (TELETEXT GOMBOK) (Lásd itt:125)

A Teletext funkció vezérlőgombjai.
További részletekről lásd a „Teletext” című részt.



SUBTITLE (FELIRAT)

Digitális üzemmódban a preferált feliratozás megjelenítése.

Control buttons (vezérlőgombok) (■, ▶, II, ◀, ▶▶)

Vezérik a prémium tartalmakat, a DVR és Smart Share (Intelligens megosztás) menüket, valamint a SIMPLINK-kompatibilis eszközöket (USB, SIMPLINK vagy DVR).

LIVE TV (ÉLŐ TV-MŰSOR) (Lásd itt:79)

Visszatérés az élő tévéműsorhoz.

REC (FELVÉTEL)

A DVR menü beállítására használható.

INFO (ADATOK) (Lásd itt:90)

Az aktuális program, illetve képernyő adatait jeleníti meg.

AD (AD)

A Hang leírása be- és kikapcsolása.

RATIO (ARÁNY) (Lásd itt:41)

Kép átméretezése.

GUIDE (ISMERTETŐ)

Programkalauz.

SIMPLINK (SIMPLINK) (Lásd itt:123)

A TV-hez csatlakoztatott AV-eszközök elérése.
A SIMPLINK menü megnyitása.

APP (ALK)*

Az MHP TV menüforrás kiválasztása. (Csak Olaszországban)
(Típusfüggő)

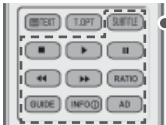

A Magic Motion távirányító funkciói

Ez az elem nem minden típus esetén elérhető.

Használati utasítás a Magic Motion távirányító útmutatójában található.

Kérjük, figyelmesen olvassa el az útmutatót, és annak megfelelően használja a TV-készüléket.

Cseréljen elemet, ha a „Magic Motion távirányító eleme gyenge. Cseréljen elemet.” üzenet megjelenik.

Az elemek cseréjéhez nyissa ki az elemtartó fedelét, majd cserélje ki az elemeket (1,5 V AA), ügyelve a rekesz belsejében található megfelelő \oplus és \ominus jelzésű végekre, majd zárja be az elemtartó fedelét. A távirányítót mindig a TV érzékelője felé kell tartani.

Az elemeket a behelyezéssel fordított sorrendben kell kivenni.



FIGYELEM!

- Ne használjon együtt régi és új elemeket, mert az károsíthatja a távirányítót.

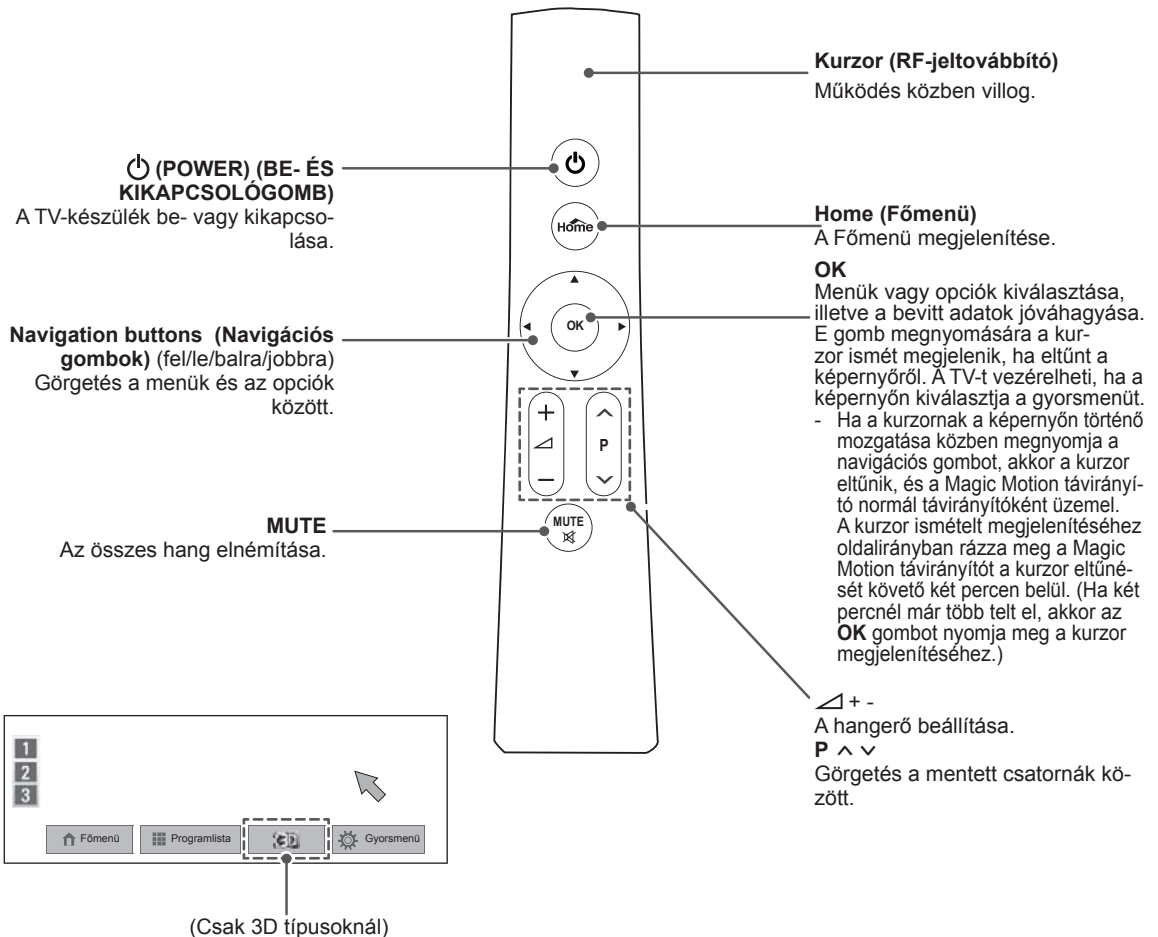
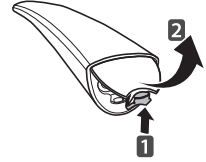

A rádiófrekvenciás hardverkulcs telepítése

(Csak 32/37/42/47/55LV55**, 32/37/42/47/55LV57**, 32/37/42/47/55LW55**, 32/37/42/47/55LW57**, 32/42/47/55LW65**)

Az ábra némileg eltérhet az Ön készülékétől.

- 1 Keresse meg a tv-készüléken a tépózár elhelyezésére kialakított helyett. Ezután távolítsa el a védőpapírt, és ragassza fel a tépózarat. (A felragasztás helye a tv-készülék típusától függően különböző.)

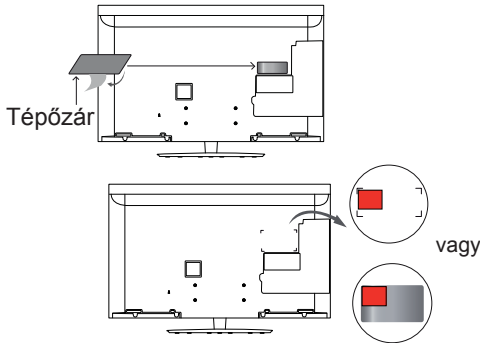

* A rádiófrekvenciás hardverkulcsot a bal felső sarokhoz igazítva helyezze fel.

- 2 Csatlakoztassa a rádiófrekvenciás hardverkulcs kábelének csatlakozóját a tv-készülék USB-csatlakozójához.

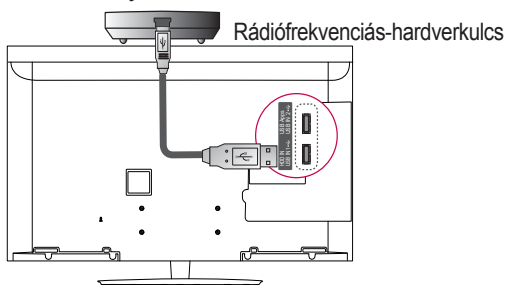

- 3 Rögzítse a rádiófrekvenciás hardverkulcsot a tépózárhoz az alább bemutatott módon, majd kapcsolja be a televíziót.

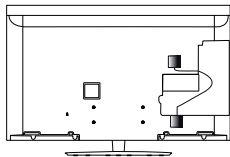

* Ha a vezeték nélküli médiatárhoz való rádiófrekvenciás hardverkulcs már rögzítve van, a Magic Motion távirányítóhoz való rádiófrekvenciás hardverkulcsot a tv-készülék hátuljának jobb felső sarkában helyezze el.

* A vezeték nélküli eszközök interferenciájának elkerülése érdekében hagyjon legalább 20 cm távolságot a Magic Motion távirányítóhoz és a Wi-Fi hálózathoz való hardverkulcs között.

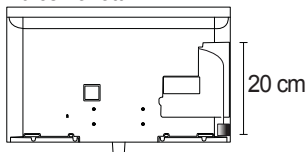

! MEGJEGYZÉS

- Külön megvásárolható tartozékok. Kivéve 32/37/42/47/55LV571S, 32/37/42/47/55LW573S, 32/37/42/47/55LW575S

A Magic Motion távirányító regisztrálása

A Magic Motion távirányító használatához párosítani kell azt a TV-vel.

Regisztrálja a használni kívánt Magic Motion távirányítót.

Hogyan kell regisztrálni a Magic Motion távirányítót

A távirányító regisztrálásához nyomja meg a távirányítón az **OK** gombot, miközben a TV-re irányítja azt.

Hogyan kell újra regisztrálni a Magic Motion távirányítót hibás regisztrálás után

Állítsa vissza a távirányítót az **OK** és a **MUTE (NÉMÍT)** gombok egyidejű megnyomásával és 5 másodpercig történő nyomva tartásával. (Ha befejeződött a visszaállítás, akkor a visszajelző fénye villog.) Ezután ismételje meg a fenti eljárást a távirányító regisztrálásához.

Hogyan kell használni a Magic Motion távirányítót

- 1 Nyomja meg az **OK** gombot, ha a TV képernyőjén nem látható a kurzor. Ekkor megjelenik a kurzor a képernyőn. Ha meghatározott időn keresztül nem használják a kurzort, akkor eltűnik.
- 2 A kurzor úgy mozgatható, hogy a TV-n található távirányítói vevőre ráirányítjuk a távirányítót, majd balra, jobbra, fel, illetve le mozgatható. Ha a kurzor nem működik megfelelően az **OK** gombra kattintás után, tegye le a távirányítót 10 másodpercre, majd próbálja újra.

A Magic Motion távirányító használatával kapcsolatos óvintézkedések

- A távirányítót a maximális hatótávolságon (10 m) belül használja. Ha ennél távolabbról használja a távirányítót vagy valami akadályozza azt, az kommunikációs hibát okozhat.
- Kommunikációs hiba léphet fel a közelben lévő eszközök miatt. Az elektromos készülékek, például mikrohullámú sütők vagy vezeték nélküli LAN termékek interferenciát okozhatnak, mivel ezek ugyanazon a sávzélességen (2,4 GHz) működnek, mint a Magic Motion távirányító.
- Ha leejtik vagy erős ütést éri, a Magic Motion távirányító károsodhat.
- Ha játékhoz használja a Magic Motion távirányítót, rögzítse szorosan a pántját a csuklójához, és állítsa be annak hosszát a gyűrű segítségével.
- A Magic Motion távirányító használata során vigyázzon, nehogy nekiütdjön a közelben lévő bútoroknak vagy megüssön valakit.
- A vezeték nélküli eszközök esetében fennáll az elektromos interferencia lehetősége, ezért a gyártó és telepítő nem nyújt az emberi élet szempontjából fontos szolgáltatásokat.
- Ajánlatos, hogy egy hozzáférési pont (AP) 1 méternél távolabb helyezkedjen el a TV-től. Ha a hozzáférési pont 1 m-nél közelebb van telepítve, akkor a frekvenciainterferencia miatt a Magic Motion távirányító esetleg nem fog a várakozásoknak megfelelően működni.



TV-NÉZÉS

Csatlakoztatás antennához

Ha TV-adást kíván nézni, akkor csatlakoztasson egy antennát az alábbiak szerint. A berendezések károsodásának elkerülése érdekében soha ne csatlakoztasson egyetlen tápkábelt sem addig, amíg nem csatlakoztatta az összes berendezést.

Antenna csatlakoztatása

Csatlakoztassa a TV-t egy fali antennaaljzatba egy RF-kábelrel (75 Ω).

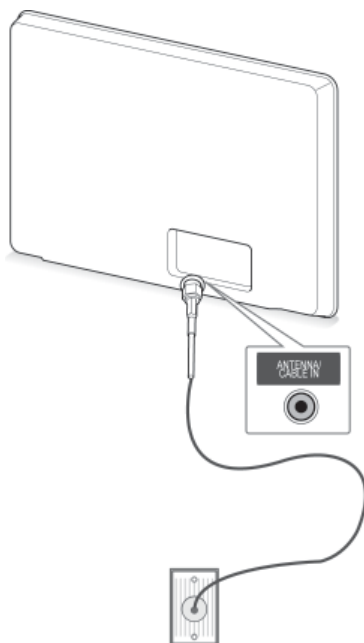

Fali antennacsatlakozó

Csatlakozás műholdvevő antennához

(Csak műholdvevős típusoknál)

Csatlakoztassa a TV-készüléket a műholdvevő antennához tartozó aljzathoz RF kábelrel (75 Ω).

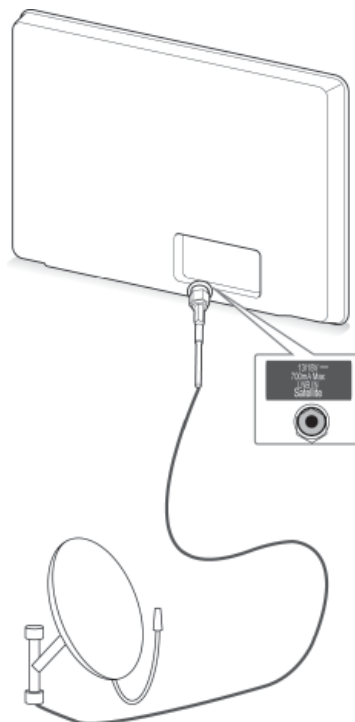

Műholdvevő antenna

! MEGJEGYZÉS

- Kettőnél több tévé egyidejű használata esetén alkalmazzon antennaelosztót.
- Ha gyenge a képminőség, telepítsen jel-erősítőt a megfelelő módon a kép javítására.
- Ha a csatlakoztatott antenna használataival a képminőség gyenge, irányítsa az antennát a megfelelő irányba.
- Az antennakábel és az átalakító nem a készülék tartozékai.

A TV bekapcsolása első alkalommal

Amikor először kapcsolja be a TV-t, megjelenik a Gyári beállítás képernyője. Válasszon ki egy nyelvet, és végezze el az alapbeállítások testreszabását.

- 1 Csatlakoztassa a tápkábelt egy fali aljzathoz.
- 2 Készenléti állapotban a **⏻ (POWER (BE- ÉS KIKAPCSOLÓ))** gomb megnyomásával kapcsolja be a TV-t.
A TV első bekapcsolásakor megjelenik a Gyári beállítás menüje.

! MEGJEGYZÉS

- A **Gyári beállítások visszaállítása** elérhető az **OPCIÓ** kiválasztásával is a Főmenü **BEÁLLÍTÁS** eleme alatt.

- 3 Kövesse a képernyőn megjelenő utasításokat, és állítsa be a TV-t saját igényei szerint.

Nyelv	A megjelenítési nyelv kiválasztása.
↓	
Módbeállítás	Otthoni környezethez válassza az Otthoni használat módot.
↓	
Bekapcsolás jelző	A bekapcsolás jelző beállítása. (Ha az Otthoni használatot választja a Módbeállításnál)
↓	
Ország	A megjelenítési ország kiválasztása. (Típusfüggő)
↓	
Időzóna	Az időzóna kiválasztása és a nyári időszámítás beállítása. (Ha a választott ország Oroszország)
↓	
Jelszó beáll.	Beállítja a jelszót. (Ha a választott ország Franciaország)
↓	
Hálózati beállítások	A hálózat beállítása a TV hálózathoz való csatlakoztatás érdekében. (Csak 47/55LW95**, 47/55LW98**)
↓	
Auto. hangolás	Az elérhető csatornák automatikus megkeresése és elmentése.

! MEGJEGYZÉS

- Azokban az országokban, amelyek nem rendelkeznek törvényben rögzített DTV műsorszórási szabványokkal, előfordulhat, hogy az adott DTV műsorszórási környezetben bizonyos DTV funkciók nem működnek.
- Ha Franciaországot választja ki az Ország elemnél, a jelszó nem „0”, „0”, „0”, „0”, hanem „1”, „2”, „3”, „4”.
- Otthoni környezetben az **Otthoni használat** beállítással lehet a legjobb minőségű képet elérni.
- A **Bolti bemutató** beállítás eladáskor felel meg legjobban.
- Ha a **Bolti bemutató** beállítást választja ki, akkor minden testreszabott beállítás 5 percen belül visszaáll a **Bolti bemutató** szerinti alapértelmezett beállításra.

- 4 Az alapbeállítások elvégzése után nyomja meg az **OK** gombot.

! MEGJEGYZÉS

- Ha nem végezte el a Gyári beállítást, az mindig meg fog jelenni, ahányszor a TV-t bekapcsolja.
- Ha a TV-t huzamosabb ideig nem használja, húzza ki a tápkábelt a fali aljzathoz.

- 5 A TV kikapcsolásához nyomja meg a **⏻ (POWER (BE- ÉS KIKAPCSOLÓ))** gombot.

TV-nézés

- 1 Készenléti állapotban a **⏻ (POWER (BE- ÉS KIKAPCSOLÓ))** gomb megnyomásával kapcsolja be a TV-t.
- 2 Nyomja meg az **INPUT (BEMENET)** gombot, és válassza ki az **Antenna** elemet.
- 3 A TV kikapcsolásához nyomja meg a **⏻ (POWER (BE- ÉS KIKAPCSOLÓ))** gombot.
A TV átvált készenléti módba.

A Főmenü megnyitása

- 1 Nyomja meg a **Home** (Főmenü) gombot a Főmenü eléréséhez.
- 2 A navigációs gombokkal lépjen a következő menük egyikére, majd nyomja meg az **OK** gombot.
- 3 A navigációs gombokkal lépjen a kívánt beállításra vagy opcióra, majd nyomja meg az **OK** gombot.
- 4 Amikor végzett, nyomja meg az **EXIT (KILÉPÉS)** gombot.



Opció	Leírás
1	Aktuális dátum és idő
2	A csatorna műsorinformációja
3	Funkciókártya: Az egyes kártyák kiválasztásával érhetők el a különbözőféle tartalmak, a prémium kártyát pedig 5 elem kiválasztásával szerkesztheti.
4	A funkciókártya helyzete
5	Bejelentkezés
6	Kilép
7	Az éppen nézett csatorna képe
8	BEMENET, BEÁLLÍTÁS, MŰSORFÜZET menü.
9	Indítószáv

Programkezelés

Automatikus csatornabeállítás

Válassza ki az Antenna elemet,

A funkció segítségével automatikusan megkeresheti és tárolhatja az összes rendelkezésre álló programot. Ha elindítja az automatikus programozást, a készülék töröl minden korábban tárolt szolgáltatási információt.

- 1 Nyomja meg a **Home** (Főmenü) gombot a Főmenü eléréséhez.
- 2 A navigációs gombokkal lépjen a **BEÁLLÍTÁS** menüpontra, majd nyomja meg az **OK** gombot.
- 3 A navigációs gombokkal lépjen a **BEÁLLÍTÁS** menüpontra, majd nyomja meg az **OK** gombot.
- 4 A navigációs gombokkal lépjen az **Auto. hangolás** menüpontra, majd nyomja meg az **OK** gombot.
- 5 A navigációs gombokkal lépjen az **Antenna** menüpontra, majd nyomja meg az **OK** gombot.
- 6 Válassza ki az **Indítás** menüpontot az automatikus hangolás indításához.
A TV automatikusan megkeresi és elmenti az elérhető csatornákat.
- 7 Amikor végzett, nyomja meg az **EXIT** (KILÉPÉS) gombot.
Ha vissza kíván lépni az előző menübe, nyomja meg a **BACK (VISSZA)** gombot.

! MEGJEGYZÉS

- Ha a TV zárolt csatornát talál, a készülék a jelszó megadását kéri, hogy folytathassa a csatorna keresését.
- Maximum 1200 csatorna tárolható (kivéve a műholdvevős típusokat), illetve 6000 csatorna (csak műholdvevős típusoknál). A tárolható csatornák száma a jelet sugárzó környezettől függően változhat.
- Ha az Ország menüben **Olaszországot** választja ki, és az automatikus hangolás után megjelenik az ütköző csatornákra figyelmeztető felugró üzenet, akkor az ütköző csatornákhöz válasszon másik csatornaszámot.
- Ha az Ország menüben az **Egyesült Királyságot** választja ki, és az automatikus hangolás után megjelenik az ütköző csatornákra figyelmeztető felugró üzenet, akkor az ütköző csatornákhöz válasszon másik országot.
- Ha **Norvégiát** választja az Ország menüben: ha a rendszer kettőnél több hálózatnevet ismer fel automatikus hangolás után, válassza ki a megfelelőt. A programlisták a kiválasztott hálózatnév szerint vannak rendezve. (Csak skandináv típusok esetén)
- A következő országokban használható DVB-kábel: Németország, Hollandia, Svédország, Svájc, Dánia, Ausztria, Finnország, Norvégia, Szlovénia, Magyarország, Ukrajna, Bulgária, Írország, Lengyelország, Románia, Oroszország, Litvánia, Észtország, Lettország, Spanyolország, Csehország. (A támogatott ország hozzáadható.)

Kábel kiválasztása

- 1 Nyomja meg a **Home** (Főmenü) gombot a Főmenü eléréséhez.
- 2 A navigációs gombokkal lépjen a **BEÁLLÍTÁS** menüpontra, majd nyomja meg az **OK** gombot.
- 3 A navigációs gombokkal lépjen a **BEÁLLÍTÁS** menüpontra, majd nyomja meg az **OK** gombot.
- 4 A navigációs gombokkal lépjen az **Auto. hangolás** menüpontra, majd nyomja meg az **OK** gombot.
- 5 A navigációs gombokkal lépjen a **Kábel** menüpontra, majd nyomja meg az **OK** gombot.
- 6 A navigációs gombokkal lépjen a **Szolgáltatáskezelő** menüpontra, majd nyomja meg az **OK** gombot.
- 7 A navigációs és számjegy gombokkal állítsa be a kívánt beállítást, majd nyomja meg az **OK** gombot.
- 8 Válassza ki az **Indítás** menüpontot az automatikus hangolás indításához.
A TV automatikusan megkeresi és elmenti az elérhető csatornákat.
- 9 Amikor végzett, nyomja meg az **EXIT** (KILÉPÉS) gombot.
Ha vissza kíván lépni az előző menübe, nyomja meg a **BACK (VISSZA)** gombot.

! MEGJEGYZÉS

- Ha a TV zárolt csatornát talál, a készülék a jelszó megadását kéri, hogy folytathassa a csatorna keresését.
- A funkció segítségével automatikusan megkeresheti és tárolhatja az összes rendelkezésre álló programot. Ha elindítja az automatikus programozást, a készülék töröl minden korábban tárolt szolgáltatási információt.
- A **Kábel** lehetőség kiválasztásakor a **Kábel-szolgáltatáskezelő** kiválasztási képernyője országonként eltérhet, vagy előfordulhat, hogy egyáltalán nem jelenik meg, az adott ország kábelhálózati ellátottsága függvényében
- A **Szolgáltatáskezelő** kiválasztási lehetőség csak akkor jelenik meg, ha először használja a következő 3 opciót: a **Gyári beállítás** menü megnyitása, váltás **Antennáról Kábelre** ill. ha az **Ország** beállítása után lép a menüre.
- Ha az előző három eseten túlmenően is választani kíván Szolgáltatáskezelőt, akkor ezt a **Beállítás->Digitális kábeltelevízió beállítása-> Szolgáltatáskezelő** menüpont kiválasztásával teheti meg.

- Megszerzett szolgáltatáskezelői tanúsítványok: Svédország (Comhem, Canal Digital), Dánia (YouSee, Canal Digital, Stofa), Norvégia (Canal Digital), Hollandia (Ziggo, UPC Digital), Ukrajna (Volia-Cable), Németország (KDG), Svájc (CableCom, UPC), Ausztria (UPC Digital), Magyarország (UPC Digital), Írország (UPC Digital), Lengyelország (UPC Digital), Románia (UPC Digital), Oroszország (OnLime).
- Ha a kívánt szolgáltatáskezelő nem szerepel a listán, válassza a **További szolgáltatók** lehetőséget.
- A „**További szolgáltatók**” kiválasztása esetén, illetve ha a kiválasztott ország csak a „**További szolgáltatók**” lehetőséget támogatja, hosszabb ideig tart a csatornák megkeresése, illetve előfordulhat, hogy a rendszer nem talál meg bizonyos csatornákat.

A következő értékek szükségesek az elérhető csatornák gyors és hibátlan keresésének érdekében.

A leggyakrabban használt értékek „alapértelmezettként” vannak megadva.

A megfelelő beállításokkal kapcsolatban forduljon a kábelszolgáltatóhoz.

Ha elindítja az **Automatikus hangolást** kábeles DVB üzemmódban, a Teljes lehetőség kiválasztása esetén a készülék az összes elérhető frekvencián keresi a fogható csatornákat. Ha az Alapértelmezett beállítással nem indul el a csatornakeresés, akkor a Teljes beállítással végezze el a keresést.

Ha azonban a csatornakeresést a Teljes beállítással végzi, akkor az Automatikus hangolás hosszú ideig tarthat.

- **Frekvencia:** adja meg a felhasználó által meghatározott frekvenciát.
- **Jelátviteli sebesség:** írja be a felhasználó által meghatározott jelátviteli sebességet (jelátviteli sebesség: az a sebesség, melynek használatával egy eszköz, például egy modem jeleket küld a csatornának).
- **Moduláció:** írja be a felhasználó által meghatározott modulációt. (Moduláció: az audio- vagy videojelek feltöltése a vivőfrekvenciára).
- **Hálózati azonosító:** minden felhasználóhoz egyedi azonosító van hozzárendelve.
- **Induló frekvencia:** adja meg a kívánt kezdő frekvenciatartományt.
- **Záró frekvencia:** adja meg a kívánt záró frekvenciatartományt.

Műholdvevő kiválasztása

(Csak műholdvevős típusoknál)

- 1 Nyomja meg a **Home** (Főmenü) gombot a Főmenü eléréséhez.
- 2 A navigációs gombokkal lépjen a **BEÁLLÍTÁS** menüpontra, majd nyomja meg az **OK** gombot.
- 3 A navigációs gombokkal lépjen a **BEÁLLÍTÁS** menüpontra, majd nyomja meg az **OK** gombot.
- 4 A navigációs gombokkal lépjen az **Auto. hangolás** menüpontra, majd nyomja meg az **OK** gombot.
- 5 A navigációs gombokkal lépjen a **Műholdvevő** menüpontra, majd nyomja meg az **OK** gombot.
- 6 A navigációs gombokkal állítsa be a kívánt beállítást, majd nyomja meg az **OK** gombot.
- 7 Válassza ki az **Indítás** menüpontot az automatikus hangolás indításához.
A TV automatikusan megkeresi és elmenti az elérhető csatornákat.
- 8 Amikor végzett, nyomja meg az **EXIT** (Kilépés) gombot.
Ha vissza kíván lépni az előző menübe, nyomja meg a **BACK (VISSZA)** gombot.



MEGJEGYZÉS

- **Programtípus:** A **Minden program, FTA program** és **Fizetett program** lehetőségek közül választhat.
- **Hálózat keresése:** Keresést lehet végezni a meglévő **Transzponderlistában**, illetve abban a **Transzponderlistában**, amelyet a **NIT** táblázat továbbít.
- A **Beállítások** menüben módosítható az **ID beállítása**.
- Az **ID beállítása** elem **Hozzáadás/Törlés** művelete a **BEÁLLÍTÁS -> DTV műhold beállítások** menüből végezhető el.
- Ha már 6000 csatornát eltárolt, további csatornák tárolására nincs lehetősége. További csatornák tárolásához törölje a használaton kívüli ID beállításokat a **BEÁLLÍTÁS -> DTV műhold beállítások** menüben, majd végezze el újra a TV hangolását.

Antenna és műhold választása

(Csak műholdvevős típusoknál)

- 1 Nyomja meg a **Home** (Főmenü) gombot a Főmenü eléréséhez.
- 2 A navigációs gombokkal lépjen a **BEÁLLÍTÁS** menüpontra, majd nyomja meg az **OK** gombot.
- 3 A navigációs gombokkal lépjen a **BEÁLLÍTÁS** menüpontra, majd nyomja meg az **OK** gombot.
- 4 A navigációs gombokkal lépjen az **Auto. hangolás** menüpontra, majd nyomja meg az **OK** gombot.
- 5 A navigációs gombokkal lépjen az **Antenna és műhold** menüpontra, majd nyomja meg az **OK** gombot.
- 6 A navigációs gombokkal állítsa be a kívánt beállítást, majd nyomja meg az **OK** gombot.
- 7 Válassza ki az **Indítás** menüpontot az automatikus hangolás indításához. A TV automatikusan megkeresi és elmenti az elérhető csatornákat.
- 8 Amikor végzett, nyomja meg az **EXIT** (Kilépés) gombot. Ha vissza kíván lépni az előző menübe, nyomja meg a **BACK (VISSZA)** gombot.

Kábel és műhold választása

(Csak műholdvevős típusoknál)

- 1 Nyomja meg a **Home** (Főmenü) gombot a Főmenü eléréséhez.
- 2 A navigációs gombokkal lépjen a **BEÁLLÍTÁS** menüpontra, majd nyomja meg az **OK** gombot.
- 3 A navigációs gombokkal lépjen a **BEÁLLÍTÁS** menüpontra, majd nyomja meg az **OK** gombot.
- 4 A navigációs gombokkal lépjen az **Auto. hangolás** menüpontra, majd nyomja meg az **OK** gombot.
- 5 A navigációs gombokkal lépjen a **Kábel és műhold** menüpontra, majd nyomja meg az **OK** gombot.
- 6 A navigációs gombokkal lépjen a **Szolgáltatáskezelő** menüpontra, majd nyomja meg az **OK** gombot.
- 7 A navigációs gombokkal válassza ki a kívánt kábelbeállítást, majd nyomja meg az **OK** gombot.
- 8 A navigációs gombokkal válassza ki a kívánt műholdbeállítást, majd nyomja meg az **OK** gombot.
- 9 Válassza ki az **Indítás** menüt az automatikus hangolás indításához. A TV automatikusan megkeresi és elmenti az elérhető csatornákat.
- 10 Amikor végzett, nyomja meg az **EXIT** (KILÉPÉS) gombot. Ha vissza kíván lépni az előző menübe, nyomja meg a **BACK (VISSZA)** gombot.

Digitális kábeltelevízió beállítása

(Kábel esetén, Csak kábel és műhold – Csak műholdvevős típusoknál)

A Szolgáltatáskezelő menüben látható választási lehetőségek száma az egyes országokban működő szolgáltatáskezelők számától függ, és ha a támogatott szolgáltatáskezelők száma minden ország esetében 1, akkor a megfelelő funkció nem aktiválható.

- 1 Nyomja meg a **Home** (Főmenü) gombot a Főmenü eléréséhez.
- 2 A navigációs gombokkal lépjen a **BEÁLLÍTÁS** menüpontra, majd nyomja meg az **OK** gombot.
- 3 A navigációs gombokkal lépjen a **BEÁLLÍTÁS** menüpontra, majd nyomja meg az **OK** gombot.
- 4 A navigációs gombokkal lépjen a **Digitális kábeltelevízió beállítása** menüpontra, majd nyomja meg az **OK** gombot.
- 5 A navigációs gombokkal lépjen a **Szolgáltatáskezelő** vagy az **Automatikus csatornafrissítés** menüpontra, majd nyomja meg az **OK** gombot.
- 6 Válassza ki a kívánt forrást.
- 7 Amikor végzett, nyomja meg az **EXIT** (KILÉPÉS) gombot.
Ha vissza kíván lépni az előző menübe, nyomja meg a **BACK** (**VISSZA**) gombot.



MEGJEGYZÉS

- Ha az **Automatikus csatornafrissítés beállítása** **Be**, akkor frissítheti az összes frissíthető csatorna információit, beleértve az éppen nézett csatornát is.
- Ha az **Automatikus csatornafrissítés** beállítása **Ki**, akkor csak az éppen nézett csatorna információit frissítheti.
- A **Digitális kábeltelevízió beállítása** lehetőség nem választható ki, ha a szolgáltatáskezelő beállítása „Ziggo”.

DTV műhold beállítások

(Műholdvevő esetén, Antenna és műhold, Csak kábel és műhold – Csak műholdvevős típusoknál)

Hozzáadhatók és törölhetők műholdas beállítási azonosítók.

- 1 Nyomja meg a **Home** (Főmenü) gombot a Főmenü eléréséhez.
- 2 A navigációs gombokkal lépjen a **BEÁLLÍTÁS** menüpontra, majd nyomja meg az **OK** gombot.
- 3 A navigációs gombokkal lépjen a **BEÁLLÍTÁS** menüpontra, majd nyomja meg az **OK** gombot.
- 4 A navigációs gombokkal lépjen a **DTV műhold beállítások** menüpontra, majd nyomja meg az **OK** gombot.
- 5 Válassza ki a kívánt azonosítót.

Az alábbi beállítások választhatók tetszés szerint az egyes beállítási azonosítókhoz.

Opció	Leírás
Műholdvevő	Válassza ki a kívánt műholdvevőt.
LNB frekvencia	Válasszon egy értéket az Univerzális, 9750, 10600 és 5150 közül. Ha Univerzális beállítást választ LNB frekvenciának, vagyis 9750/10600 (MHz) beállítást, akkor a 22KHz Tone beállítás nem áll rendelkezésre. Ha nincs a felsorolásban a kívánt LNB frekvencia, válassza a Felhasználó beállítást, és adja meg a frekvenciát manuálisan.
22KHz Tone	22KHz Tone használatakor válasszon vagy A , vagy B beállítást. 22KHz Tone használatakor a Tone Burst és a Motoros rendszer beállítás nem áll rendelkezésre.
Tone Burst	Tone Burst használatakor válasszon vagy A , vagy B beállítást. Tone Burst használatakor a 22KHz Tone és a Motoros rendszer beállítás nem áll rendelkezésre.
LNB teljesítmény	Az LNB tápegységének bekapcsolásához válassza a Be beállítást Ha a Ki beállítást választja, akkor a Motoros rendszer beállítás nem áll rendelkezésre.
DiSEqC	DiSEqC használatakor válasszon egy beállítást a DiSEqC A~D beállítások közül. DiSEqC használatakor a Motoros rendszer beállítás nem áll rendelkezésre.
Motoros rendszer	Ha forgatómotort kíván használni, válassza a Be beállítást. Az antenna irányának beállításához nyomja meg az OK gombot, majd mozgassa a motort. A forgatómotor használatakor a 22KHz Tone , a Tone Burst és a DiSEqC beállítás nem áll rendelkezésre.

- 6 Ha a felhasználó a **Motoros rendszer** beállítását **Be** állapotra állítja, akkor ki kell választania a kívánt forrást.

Opció	Leírás
Vezérlés iránya	Állítsa be a motor mozgásának kívánt irányát.
Vezérlés üzemmód	Két beállítás áll rendelkezésre: Lépés és Folyamatos. <ul style="list-style-type: none"> • Lépés: A motor a beállított értéknek megfelelően mozdul el (1 és 128 közötti érték). • Folyamatos: A motor folyamatosan mozog a „Leállítás” megnyomásáig.
TP tesztelése	Állítsa be a behangolni kívánt tesztelési TP értéket.
Határérték beállítása	Állítsa be a motor mozgását keleti vagy nyugati irányra, ha egy irányra kívánja korlátozni a mozgást. <ul style="list-style-type: none"> • Be: A Nyugat, illetve Kelet beállítással korlátozhatja a mozgást az aktuális irányra. • Ki: Törölhető a beállított korlátozás.
Alaphelyzetbe	Alaphelyzetbe forgathatja a motort.
Tárolás	Mentheti a motor aktuális irányát.

- 7 Amikor végzett, nyomja meg az **EXIT (KILÉPÉS)** gombot.
Ha vissza kíván lépni az előző menübe, nyomja meg a **BACK (VISSZA)** gombot.

! MEGJEGYZÉS

- Ha a **Műholdvevő** értékét **Egyéb** értékre állítja beállítási azonosító hozzáadásakor, akkor a transzpondert a **Kézi hangolás** funkcióval kell beállítani.
- Akár 16 beállítási azonosító is megadható.
- Minden beállítási azonosító törölhető, kivéve az **Azonosító beállítása 1**.
- Akár **22KHz Tone** és **DiSEqC**, akár **Tone Burst** és **DiSEqC** beállítás esetén a felhasználónak kell csatlakoztatnia őket megegyező helyzetben a képernyőmenü által megjelenítettek szerint.
- Beállítási azonosító törlése esetén a beállítási azonosítóban tárolt összes program is törlődik.

Tivu pr. lista frissítése

(Műholdvevő esetén, Antenna és műhold, Csak kábel és műhold – Csak műholdvevős típusoknál) (csak Olaszországban)

- 1 Nyomja meg a **Home** (Főmenü) gombot a Főmenü eléréséhez.
- 2 A navigációs gombokkal lépjen a **BEÁLLÍTÁS** menüpontra, majd nyomja meg az **OK** gombot.
- 3 A navigációs gombokkal lépjen a **BEÁLLÍTÁS** menüpontra, majd nyomja meg az **OK** gombot.
- 4 A navigációs gombokkal lépjen a **Tivu pr. lista frissítése** menüpontra, majd nyomja meg az **OK** gombot.
- 5 A navigációs gombokkal lépjen a **Ki** vagy **Be** értékre.

! MEGJEGYZÉS

- Frissíti a módosított programlista adatokat az ország műsorszórási körülményei és a műholdvevők alapján.
- Frissíti a programlistát a TV minden kikapcsolásakor. A frissítést követően a programlista módosítható. Ha nem akarja módosítani, válassza a **Ki** lehetőséget.

Manuális csatornabeállítás (digitális üzemmódban)

A Kézi hangolás segítségével további programokat vehet fel kézzel a programlistába.

Válassza ki az Antenna elemet,

- 1 Nyomja meg a **Home** (Főmenü) gombot a Főmenü eléréséhez.
- 2 A navigációs gombokkal lépjen a **BEÁLLÍTÁS** menüpontra, majd nyomja meg az **OK** gombot.
- 3 A navigációs gombokkal lépjen a **BEÁLLÍTÁS** menüpontra, majd nyomja meg az **OK** gombot.
- 4 A navigációs gombokkal lépjen a **Kézi hangolás** menüpontra, majd nyomja meg az **OK** gombot.
- 5 A navigációs gombokkal lépjen a **DTV** menüpontra.
- 6 Görgesse a Programtípus felsorolást, és adjon hozzá programokat.
- 7 Amikor végzett, nyomja meg az **EXIT** (KILÉPÉS) gombot.
Ha vissza kíván lépni az előző menübe, nyomja meg a **BACK** (VISSZA) gombot.



MEGJEGYZÉS

- Ha a TV zárolt csatornát talál, a készülék a jelszó megadását kéri, hogy folytathassa a csatorna keresését.
- Kiválaszthatja az **SBAND** beállítást, ha a választott ország „Norvégia, Lettország”.

Kábel kiválasztása

(Kábel esetén, Csak kábel és műhold – Csak műholdvevős típusoknál)

- 1 Nyomja meg a **Home** (Főmenü) gombot a Főmenü eléréséhez.
- 2 A navigációs gombokkal lépjen a **BEÁLLÍTÁS** menüpontra, majd nyomja meg az **OK** gombot.
- 3 A navigációs gombokkal lépjen a **BEÁLLÍTÁS** menüpontra, majd nyomja meg az **OK** gombot.
- 4 A navigációs gombokkal lépjen a **Kézi hangolás** menüpontra, majd nyomja meg az **OK** gombot.
- 5 A navigációs gombokkal lépjen a **Kábeles DTV** menüpontra.
- 6 Végezze el a megfelelő beállításokat.
- 7 Amikor végzett, nyomja meg az **EXIT** (KILÉPÉS) gombot.
Ha vissza kíván lépni az előző menübe, nyomja meg a **BACK** (VISSZA) gombot.



MEGJEGYZÉS

- Ha a TV zárolt csatornát talál, a készülék a jelszó megadását kéri, hogy folytathassa a csatorna keresését.
- **Jelátviteli sebesség:** írja be a felhasználó által meghatározott jelátviteli sebességet (jelátviteli sebesség: az a sebesség, melynek használatával egy eszköz, például egy modem jeleket küld a csatornának).
- **Moduláció:** írja be a felhasználó által meghatározott modulációt. (Moduláció: az audio- vagy videojelek feltöltése a vivőfrekvenciára).
- A **Kábeles DTV** lehetőség nem választható ki, ha a szolgáltatáskezelő beállítása Hollandia esetében „Ziggo” vagy „További szolgáltatók”.

Műholdvevő kiválasztása

(Műholdvevő esetén, Antenna és műhold, Csak kábel és műhold – Csak műholdvevős típusoknál)

- 1 Nyomja meg a **Home** (Főmenü) gombot a Főmenü eléréséhez.
- 2 A navigációs gombokkal lépjen a **BEÁLLÍTÁS** menüpontra, majd nyomja meg az **OK** gombot.
- 3 A navigációs gombokkal lépjen a **BEÁLLÍTÁS** menüpontra, majd nyomja meg az **OK** gombot.
- 4 A navigációs gombokkal lépjen a **Kézi hangolás** menüpontra, majd nyomja meg az **OK** gombot.
- 5 A navigációs gombokkal lépjen a **Műholdas DTV** menüpontra.
- 6 Végezze el a megfelelő beállításokat.
- 7 Amikor végzett, nyomja meg az **EXIT** (KILÉPÉS) gombot.
Ha vissza kíván lépni az előző menübe, nyomja meg a **BACK** (VISSZA) gombot.

! MEGJEGYZÉS

- Ha a TV zárolt csatornát talál, a készülék a jelszó megadását kéri, hogy folytathassa a csatorna keresését.
- **Transzponder:** Ha nincs használatban transzponder, akkor **Felhasználó** minőségben bejelentkezve felvehet transzpondert.
- Ha a tárolt transzponderek száma már meghaladja a 2000-et, akkor nem lehet további transzpondereket felvenni. Ha ilyenkor transzpondereket kíván hozzáadni, akkor előzőleg törölje a használaton kívüli beállítási azonosítókat a **BEÁLLÍTÁS > DTV műhold beállítások** alatt, és próbálja újra.
- Transzponder hiányában az **Auto. hangolás** nem használható. Ilyenkor a **Kézi hangolás** segítségével kell transzpondert hozzáadni.

Kézi programbeállítás (analóg módban)

A Kézi hangolás segítségével programokat kézzel is beállíthatja, és az állomásokat tetszés szerinti sorrendbe rendezheti.

- 1 Nyomja meg a **Home** (Főmenü) gombot a Főmenü eléréséhez.
- 2 A navigációs gombokkal lépjen a **BEÁLLÍTÁS** menüpontra, majd nyomja meg az **OK** gombot.
- 3 A navigációs gombokkal lépjen a **BEÁLLÍTÁS** menüpontra, majd nyomja meg az **OK** gombot.
- 4 A navigációs gombokkal lépjen a **Kézi hangolás** menüpontra, majd nyomja meg az **OK** gombot.
- 5 A navigációs gombokkal lépjen a **TV**, a **Kábel-tévé**, a **Kábel DTV** vagy a **Műholdas DTV menüpontra**.
- 6 Görgesse a Programtípus felsorolást, és adjon hozzá vagy töröljön programokat.
- 7 A navigációs gombokkal lépjen a TV rendszer menüpontra.
- 8 A navigációs gombokkal lépjen a **V/UHF** vagy a **Kábel** menüpontra.
- 9 A navigációs gombokkal lépjen a kívánt menüopcióra, majd nyomja meg az **OK** gombot.
- 10 A navigációs gombokkal lépjen a keresés megkezdésére.
- 11 A navigációs gombokkal lépjen a **Tárolás** menüpontra, majd nyomja meg az **OK** gombot.
- 12 Amikor végzett, nyomja meg az **EXIT** (KILÉPÉS) gombot.
Ha vissza kíván lépni az előző menübe, nyomja meg a **BACK** (VISSZA) gombot.

! MEGJEGYZÉS

- Ha a TV zárolt csatornát talál, a készülék a jelszó megadását kéri, hogy folytathassa a csatorna keresését.
- **L:** SECAM L/L' (Franciaország) (Kivéve DVB-T2 támogatású típusoknál)
- **BG:** PAL B/G, SECAM B/G (Európa / Kelet-Európa / Ázsia / Új-Zéland / Közel-Kelet / Afrika)
- **I:** PAL I (Egyesült Királyság / Írország / Hongkong / Dél-Afrika)
- **DK:** PAL D/K, SECAM D/K (Kelet-Európa / Kína / Afrika / FÁK)
- Ha egy másik csatornát szeretne tárolni, ismétlje meg a 6-11. lépést.

Állomásnév hozzárendelése

Minden programszámhoz öt karakterből álló állomásnevet rendelhet.

- 1 Nyomja meg a **Home** (Főmenü) gombot a Főmenü eléréséhez.
- 2 A navigációs gombokkal lépjen a **BEÁLLÍTÁS** menüpontra, majd nyomja meg az **OK** gombot.
- 3 A navigációs gombokkal lépjen a **BEÁLLÍTÁS** menüpontra, majd nyomja meg az **OK** gombot.
- 4 A navigációs gombokkal lépjen a **Kézi hangolás** menüpontra, majd nyomja meg az **OK** gombot.
- 5 A navigációs gombokkal lépjen a **TV** vagy a **Kábeltévé** menüpontra.
- 6 A navigációs gombokkal lépjen a **Név** menüpontra, majd nyomja meg az **OK** gombot.
- 7 A navigációs gombokkal lépjen a megfelelő helyre, és válassza ki a kívánt karaktert. Használhatja az ábécé betűit A-tól Z-ig, a számokat 0 és 9 között, a + vagy a - jelet, illetve a szóközt, majd nyomja meg az **OK** gombot.
- 8 A navigációs gombokkal lépjen a **Bezárás** menüpontra, majd nyomja meg az **OK** gombot.
- 9 A navigációs gombokkal lépjen a **Tárolás** menüpontra, majd nyomja meg az **OK** gombot.
- 10 Amikor végzett, nyomja meg az **EXIT** (KILÉPÉS) gombot.
Ha vissza kíván lépni az előző menübe, nyomja meg a **BACK** (VISSZA) gombot.

Finomhangolás

(Kivéve műholdas típusok esetén)

A finomhangolásra általában csak gyenge vétel miatt lehet szükség.

- 1 Nyomja meg a **Home** (Főmenü) gombot a Főmenü eléréséhez.
- 2 A navigációs gombokkal lépjen a **BEÁLLÍTÁS** menüpontra, majd nyomja meg az **OK** gombot.
- 3 A navigációs gombokkal lépjen a **BEÁLLÍTÁS** menüpontra, majd nyomja meg az **OK** gombot.
- 4 A navigációs gombokkal lépjen a **Kézi hangolás** menüpontra, majd nyomja meg az **OK** gombot.
- 5 A navigációs gombokkal lépjen a **TV** vagy a **Kábeltévé** menüpontra.
- 6 A navigációs gombokkal lépjen a **Finomhangolás** menüpontra.
- 7 A legmegfelelőbb kép és hang eléréséhez végezze el a finomhangolást.
- 8 **A navigációs gombokkal lépjen a Tárolás menüpontra, majd nyomja meg az OK gombot**
- 9 Amikor végzett, nyomja meg az **EXIT** (KILÉPÉS) gombot.
Ha vissza kíván lépni az előző menübe, nyomja meg a **BACK** (VISSZA) gombot.

A programlista szerkesztése

Ha a rendszer valamelyik program számát átugorja, az azt jelenti, hogy az adott csatorna a **P** \wedge \vee gombbal nem választható ki tévézés közben. Az átugrott program kiválasztásához a számgombok segítségével adja meg közvetlenül a program számát, vagy válassza ki azt a Programhely rendezés menüben.

Ez a funkció lehetővé teszi a tárolt csatornák átugrását.

- 1 Nyomja meg a **Home** (Főmenü) gombot a Főmenü eléréséhez.
- 2 A navigációs gombokkal lépjen a **BEÁLLÍTÁS** menüpontra, majd nyomja meg az **OK** gombot.
- 3 A navigációs gombokkal lépjen a **BEÁLLÍTÁS** menüpontra, majd nyomja meg az **OK** gombot.
- 4 A navigációs gombokkal lépjen a **Programhely rendezés** menüpontra, majd nyomja meg az **OK** gombot.
- 5 Szerkessze a programokat az alábbi gombok használatával.

Gomb	Leírás
\wedge	Jelölje ki a programtípust
\wedge \vee $<$ $>$	Görgetés a programtípusok és programok között.
OK	Szerkeszti a csatornákat.
Megtekintés	Megtekintésre kiválasztja a kijelölt programot.
Beállítás Kedvenc-ként	Beállítja, illetve törli az aktuális programot a kedvenc programok listájában.
Ugrás	Kiválasztja a kihagyni kívánt programszámokat.
Hozzáadás/Törlés (Csak analóg módban)	Egy programot hozzáad, illetve töröl. A törölt program kék színnel jelenik meg.
Mozgatás (csak analóg módban)	Egy program mozgatása.
Csatorna-szám módosítása (csak digitális módban)	Kiválasztja a kívánt csatornaszámot.
Blokkolás	Blokkolja, illetve feloldja a csatornát.
P \wedge \vee	Lépés az előző vagy a következő oldalra.
Piros gomb	Kiválasztja a kívánt kedvenc csatornacsoportot.
Zöld gomb	Automatikus rendezés indítása (Csak analóg módban) Elindítja a műholdas csatornák rendezését. (Csak Műholdas DTV és Műholdas rádió módban)

- 6 Amikor végzett, nyomja meg az **EXIT** (KILÉPÉS) gombot.

Ha vissza kíván lépni az előző menübe, nyomja meg a **BACK** (VISSZA) gombot.

Csatorna kiválasztása a csatornalistában

- 1 Nyomja meg a **LIST** (LISTA) gombot a csatornalista megnyitásához.

Gomb	Leírás
$<$ $>$	Csatornalista vagy aktuális csatornalista kiválasztása.
\wedge \vee	Görgetés a csatornák között.
OK	Megtekintésre kiválasztja a kijelölt programot.
P \wedge \vee	Lépés az előző vagy a következő oldalra.
Piros gomb	Csatornamódosítás.
TV/RAD (TV/RÁDIÓ)	Kiválasztja a kívánt csatornamódot.
FAV	Ugrás a kedvenc csatornák listájára.

- 2 Amikor végzett, nyomja meg az **EXIT** (KILÉPÉS) gombot.

Ha vissza kíván lépni az előző menübe, nyomja meg a **BACK** (VISSZA) gombot.

! MEGJEGYZÉS

- Ha zárolt programot választ ki, akkor a rendszer kérni fogja jelszavának megadását.

Antenna erősítő

(Kivéve műholdas típusok esetén)

Ha gyenge a vétel, az Antenna erősítő beállításánál válassza a **Be** értéket.

Erős TV-jel esetén válassza az **Ki** értéket.

- 1 Nyomja meg a **Home** (Főmenü) gombot a Főmenü eléréséhez.
- 2 A navigációs gombokkal lépjen a **BEÁLLÍTÁS** menüpontra, majd nyomja meg az **OK** gombot.
- 3 A navigációs gombokkal lépjen a **BEÁLLÍTÁS** menüpontra, majd nyomja meg az **OK** gombot.
- 4 A navigációs gombokkal lépjen az **Antenna erősítő** menüpontra, majd nyomja meg az **OK** gombot.
- 5 Válasszon a **Be** vagy **Ki** lehetőség közül.

Kedvenc csatornák használata

Adja hozzá a gyakran nézett csatornákat a kedvencek listájához.

- 1 Válassza ki a kedvencek közé felvenni kívánt csatornát.
- 2 Nyomja meg a **aFAV** (KEDVENC) gombot.

Gomb	Leírás
< >	Kiválasztja a kedvenc csatornák kívánt csoportját.
P ^ v	Lépés az előző vagy a következő oldalra.
Piros gomb	Ugrás a Programhelyredezésre .
Zöld gomb	Az aktuális programhely felvétele, ill. törlése.
TV/RAD (TV/RÁDIÓ)	Kiválasztja a kívánt csatornamódot.
FAV	Ugrás a Csatornalistára .

- 3 Amikor végzett, nyomja meg az **EXIT** (KILÉPÉS) gombot.

CI [Közös illesztőfelület] adatai

Ez a funkció lehetővé teszi egyes kódolt szolgáltatások (fizetős adások) megtekintését. Ha eltávolítja a CI-modult, a fizetős adások nem nézhetők.

A modul CI-foglalatba helyezését követően elérhetővé válik a modul menüje.

Modul és intelligens kártya beszerzése érdekében lépjen kapcsolatba a kereskedővel. Kerülje a CI-modul gyakori eltávolítását/behelyezését a TV-be. Ez a készülék meghibásodásához vezethet. A CI-modul behelyezését követően a készülék bekapcsolása után gyakran nem hallható a hang.

Ez CI-modul, illetve intelligens kártya inkompatibilitást eredményezhet.

Az adott országban használt műsorszórási körülményektől függően előfordulhat, hogy a CI (Általános illesztőfelület) funkció nem működik.

CAM (Feltételes elérési modul) használata esetén győződjön meg arról, hogy az teljes mértékben megfelel vagy a DVB-CI vagy a CI plus követelményeinek.

A CAM(Conditional Access Module) hibás működése rossz képet okozhat.

- 1 Nyomja meg a **Home** (Főmenü) gombot a Főmenü eléréséhez.
- 2 A navigációs gombokkal lépjen a **BEÁLLÍTÁS** menüpontra, majd nyomja meg az **OK** gombot.
- 3 A navigációs gombokkal lépjen a **BEÁLLÍTÁS** menüpontra, majd nyomja meg az **OK** gombot.
- 4 A navigációs gombokkal lépjen a **CI-adatok** menüpontra, majd nyomja meg az **OK** gombot.
- 5 Válassza ki a kívánt elemet: például moduladatok, intelligenskártya-adatok, nyelv vagy szoftver letöltése; majd nyomja meg az **OK** gombot.
- 6 Amikor végzett, nyomja meg az **EXIT** (KILÉPÉS) gombot.

! MEGJEGYZÉS

- Ez a képernyőn megjelenő menü csak illusztráció, a menüelemek és a képernyő formátuma a fizetős digitális adások szolgáltatójától függően eltérő lehet.
- Lehetősége van a CI (Általános illesztőfelület) menüképernyőjének és a szolgáltatásoknak a megváltoztatására, a szolgáltató beleegyezésével.

További opciók használata

Képarány beállítása

Kép optimális átméretezéséhez nyomja meg a **RATIO (ARÁNY)** gombot TV-nézés közben.

! MEGJEGYZÉS

- Átméretezheti a képet a **Q. MENU (GYORS MENÜ)** gomb megnyomásával vagy a **KÉP** menü **Képarány** elemének kiválasztásával is.
 - A nagyítás mértékét a navigációs gombokkal módosíthatja.
 - Csak a **4:3**, a **16:9** (széles), a **14:9** és a **Mozinagyítás** beállítás választható Component módban.
 - Csak a **4:3**, az **Eredeti**, a **16:9** (széles), a **14:9** és a **Mozinagyítás** beállítás választható HDMI módban.
 - Csak a **4:3**, a **16:9** (széles) képarány választható RGB-PC és HDMI-PC módban.
 - A **Levágás nélkül** funkció DTV/HDMI/ Kompozit üzemmódban (720p felett) érhető el.
 - A **Teljes szélesség** funkció Analóg/DTV/ AV/Scart üzemmódban érhető el.
- **16:9:** A képeket a képernyő szélességének megfelelően méretezi át.



- **Levágás nélkül:** Az eredeti méretben jeleníti meg a videót, a kép széleinek levágása nélkül.

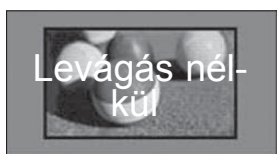

! MEGJEGYZÉS

- A **Levágás nélkül** mód kiválasztásakor az eredeti képjel szélén/szélein zajos sávok láthatók.

- **Eredeti:** ha a TV szélesvásznú jeleket kap, automatikusan a sugárzott jelnek megfelelő képformátumra vált.

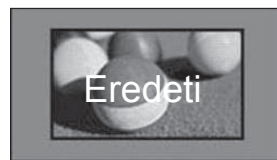

- **Teljes szélesség:** amikor a TV-készülék szélesvásznú jeleket fogad, a felhasználó állíthatja be, hogy a kép vízszintesen vagy függőlegesen töltse ki a teljes képernyőt, az oldalárányok megtartásával.

A készülék a 4:3 és a 14:9 videoformátumot teljes képernyős módban a DTV-bemeneten keresztül torzulásmentesen lejátszza.



- **4:3:** Átméretezi a képet a korábbi 4:3 szabványnak megfelelően.



- **14:9:** 14:9 arányú képformátum vagy hétköznapi tévéműsor esetén 14:9 módban érheti el a legjobb képminőséget. A 14:9-es kép 4:3-as képként jelenik meg, függőlegesen megnyújtva.



- **Mozinagyítás:** Ha a képet a képarány megtartásával szeretné felnagyítani, válassza a Mozinagyítás lehetőséget.
 - A mozinagyítás oldalarányának 1 és 16 közötti értékű beállításához nyomja meg a < > gombokat.
 - A nagyítás középpontjának függőleges elmozdításához nyomja meg a ^ v gombot.

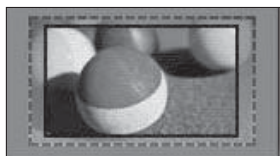

MEGJEGYZÉS

- Kép nagyítása vagy kicsinyítése során a kép torzulhat.

AV módok módosítása

Minden AV módhoz tartozik optimalizált kép- és hangbeállítás.

Nyomja meg többször egymás után az **AV MODE (AV MÓD)** gombot a megfelelő mód kiválasztásához.

Üzem mód	Leírás
Kikapcsolva	Átváltás az előzőleg testreszabott beállításokra
Mozi	Az optimalizált kép- és hangbeállítás használata a moziszerű megjelenítéshez.
Játék	Az optimalizált kép- és hangbeállítás használata gyors játékokhoz. A PlayStation vagy Xbox videojátékoknál javasoljuk, hogy használja a Játék módot. A Játék mód optimalizálja a képminőséggel kapcsolatos funkciókat a játéknak megfelelően.

Bemeneti lista használata

Bemeneti forrás kiválasztása

- 1 Nyomja meg az **INPUT** (BEMENET) gombot a bemeneti források eléréséhez.
 - Minden bemeneti forrásra megjelenik a csatlakoztatott eszköz.

! MEGJEGYZÉS

- A bemeneti forráslistát úgy is elérheti, ha kiválasztja a **BEMENET** elemet a Főmenüben.

- 2 A navigációs gombokkal lépjen az egyik bemeneti forrásra, majd nyomja meg az **OK** gombot.

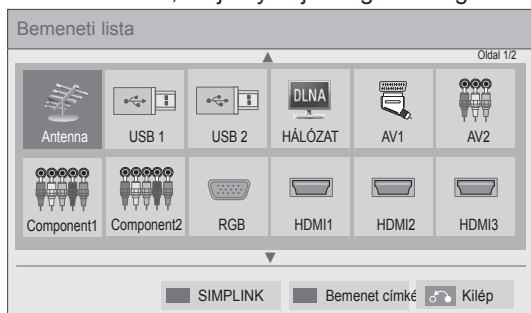

Bemeneti forrás	Leírás
Antenna vagy Kábel vagy Műholdvevő	Sugárzott, kábeles és digitális kábeles adás vétele.
USB	Médiafájl lejátszása USB-meghajtóról.
HÁLÓZAT	Médiafájl lejátszása otthoni számítógépes hálózatról.
AV	Videó lejátszása VCR videomagnóról vagy más külső eszközzel.
Component	Videó lejátszása DVD-lejátszóról vagy más külső eszközzel, ill. digitális beltéri egységen keresztül.
RGB	TV használata számítógépes monitorként.
HDMI	Videó lejátszása HTS vagy egyéb nagy felbontású eszközzel.

A nem csatlakozó bemeneti források szürke színnel jelennek meg.

- Bemeneti címke hozzáadásához nyomja meg a Zöld gombot. Az egyes bemeneti forrásokhoz csatlakoztatott eszközök könnyen azonosíthatók.
- Amikor új külső eszközt csatlakoztat a TV-hez, egy ablak ugrik elő. Az előugró ablakban válassza az **Igen** lehetőséget, ha bemeneti forrást kíván kiválasztani.
- A SIMPLINK eléréséhez nyomja meg a piros gombot. Ha a „**SIMPLINK** és **Be**” beállítást választja, akkor a HDMI bemenet ablaka nem fog megjelenni.

Bemeneti címke hozzáadása

Adjon címkét a bemeneti forrásokhoz, hogy könnyen beazonosíthassa az egyes bemeneti forrásokhoz csatlakoztatott eszközöket.

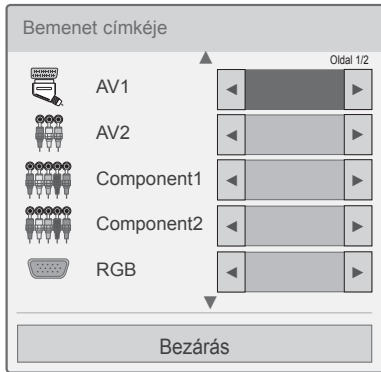

- 1 Nyomja meg az **INPUT (BEMENET)** gombot a bemeneti források eléréséhez.
- 2 Nyomja meg a Zöld gombot.
- 3 A navigációs gombokkal lépjen az egyik bemeneti forrásra.
- 4 A navigációs gombokkal lépjen az egyik bemeneti címkére.
- 5 Amikor végzett, nyomja meg az **EXIT (KILÉPÉS)** gombot.

Ha vissza kíván lépni az előző menübe, nyomja meg a **BACK (VISSZA)** gombot.

A gyorsmenü használata

Gyakran használt menük testreszabása.

- 1 Nyomja meg a **Q. MENU (GYORSMENÜ)** gombot a gyorsmenük eléréséhez.
- 2 A navigációs gombokkal görgesse a következő menüket, majd nyomja meg az **OK** gombot.

Menü	Leírás
Képarány	A kép méretének módosítása (16:9, Levágás nélkül, Eredeti, Teljes szélesség, 4:3, 14:9, Mozinagyítás)
Képüzemmód	A képüzemmód módosítása (Intelligens érzékelő, Élénk, Normál, Mozi, Játék, Haladó1, Haladó2)
Hangüzemmód	A hangüzemmód módosítása (Normál, Zene, Mozi, Sport, Játékgép)
Elalvás időzítő	A TV kikapcsolásáig hátralévő időtartam beállítása
Feliratok nyelve	Digitális üzemmódban a preferált feliratozás megjelenítése.
Audió vagy Hang nyelve	A hangkimenet módosítása.
Hang leírása	A Hang leírása be- és kikapcsolása.
Energiatakarékos üzemmód	A képernyő fényerejének megfelelő beállításával csökkenti az energiafogyasztást. (Automatikus, Ki, Minimális, Közepes, Maximális, Kép kikapcsolása)
AV mód	Az optimális kép- és hangbeállítás elvégzése (Ki, Mozi, Játék)
Ugrás ki/be	Az Ugrás funkció ki- illetve bekapcsolása.
MULTIFEED (Csak műholdvevős típusoknál)	Videó kiválasztása a Multifeed szolgáltatás listájából.
USB-eszköz	USB-eszköz kiadása. Csak akkor jelenik meg a menüpont, ha csatlakozik USB-eszköz.

! MEGJEGYZÉS

- Az elérhető menük és opciók eltérhetnek az éppen használt bemeneti forrástól.

- 3 A navigációs gombokkal lépjen a kívánt opcióra.
- 4 Amikor végzett, nyomja meg a **Q. MENU (GYORSMENÜ)** gombot.

SZÓRAKOZÁS

Hálózati csatlakozás

Csatlakozás vezetékes hálózathoz

Csatlakoztassa a TV-t egy helyi hálózatra (LAN) a LAN-csatlakozó segítségével az alábbi ábra szerint, majd adja meg a hálózati beállításokat. Ha mind vezetékes, mind pedig vezeték nélküli hálózat rendelkezésre áll, a vezetékest válassza.

A fizikai csatlakoztatást követően néhány otthoni hálózat esetén módosítani kell a TV hálózati beállításait. A legtöbb otthoni hálózat esetén a TV automatikusan, bármilyen beállítás nélkül csatlakozik.

Részletes információkért forduljon az internetszolgáltatóhoz, vagy lapozza fel az útvasztó kézikönyvét.

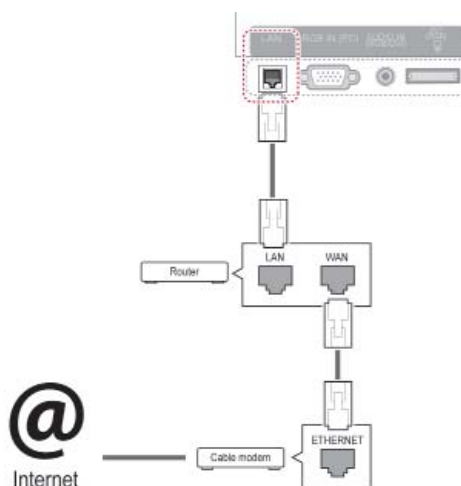

FIGYELEM!

- Tilos a LAN-porthoz moduláris telefonkábel csatlakoztatni.
- A csatlakoztatást több különböző módon létre lehet hozni, ezért, kérjük, kövesse az adott telefon- vagy internetszolgáltató által megadott specifikációkat.
- A LAN-port csatlakoztatása után használja a Prémium vagy az LG Apps menüt.

A hálózati beállítások telepítéséhez (még akkor is, ha a TV-je már automatikusan csatlakozott, a telepítés újbóli lefuttatása nem okoz semmilyen kárt),

- 1 Nyomja meg a **Home** (Főmenü) gombot a Főmenü eléréséhez.
- 2 A navigációs gombokkal lépjen a **BEÁLLÍTÁS** menüpontra, majd nyomja meg az **OK** gombot.
- 3 A navigációs gombokkal lépjen a **HÁLÓZAT** menüpontra, majd nyomja meg az **OK** gombot.
- 4 Nyomja meg a navigációs gombokat a **Hálózati beállítások** menüpont kiválasztásához, majd nyomja meg az **OK** gombot.
- 5 Ha a vezetékes és a vezeték nélküli hálózatok párhuzamosan vannak összekötve, akkor nyomja meg a navigációs gombokat a **Vezetékes** hálózat kiválasztásához, majd nyomja meg az **OK** gombot.
- 6 Ha már megadta a hálózati beállítást, válassza a **Visszaállítás** lehetőséget. Az új kapcsolati beállítások visszaállítják az aktuális rendszerbeállításokat.
- 7 Válasszon az **IP automatikus beállítás** vagy az **IP kézi beállítás** lehetőségek közül.
 - Ha az **IP kézi** beállítást választotta, használja a navigációs, illetve a számgombokat. Az IP-címeket kézzel kell megadnia.
 - **IP automatikus beállítás:** akkor válassza ezt a lehetőséget, ha a helyi hálózaton (LAN) DHCP-kiszolgáló (útvasztó) működik egy vezetékes hálózaton keresztül, ezt követően a rendszer automatikusan hozzárendel egy IP-címet a TV-hez. Szélessávú, DHCP (Dynamic Host Configuration Protocol; dina-

mikus host-konfigurációs protokoll) kiszolgáló funkcióval rendelkező útválasztó vagy modem használata esetén A rendszer automatikusan meghatározza az IP-címet.

- **IP kézi beállítás:** akkor válassza ezt a lehetőséget, ha a hálózaton nem található DHCP-kiszolgáló, vagy ha manuálisan kívánja megadni az IP-címet.

8 Amikor végzett, nyomja meg az **EXIT (KILÉPÉS)** gombot.

! MEGJEGYZÉS

- Ha a TV-ről közvetlenül szeretné elérni az internetet, akkor a szélessávú internetkapcsolatnak állandóan elérhetőnek kell lennie.
- Ha nem tudja elérni az internetet, a hálózatra kapcsolt számítógépen ellenőrizze a hálózat állapotát.
- A **Hálózati beállítások** használatakor ellenőrizze a LAN-kábelt, valamint azt, hogy az útválasztóban a DHCP be van-e kapcsolva.
- Ha nem hajtja végre a hálózati beállításokat, elképzelhető, hogy a hálózat nem működik megfelelően.

Csatlakozás vezeték nélküli hálózathoz

Külön megvásárolható eszköz (LG vezeték nélküli szélessávú LAN-, illetve DLNA-adapter) használatával vezeték nélküli LAN-hálózathoz csatlakoztathatja a TV-t.

A hálózati konfiguráció és a kapcsolódási mód a használt berendezéstől és a hálózati környezettől függően eltérő lehet. A csatlakoztatás részleteiről és a hálózati beállítások megadásáról olvassa el a hozzáférési ponthoz vagy vezeték nélküli útválasztóhoz mellékelte beállítási útmutatót.

Mielőtt a TV-t a hálózatra csatlakoztatná, be kell állítania a hozzáférési pontot, ill. a vezeték nélküli útválasztót. A legegyszerűbb módszer a WPS gomb módszere (ebben a részben a harmadik módszer).

(Csak 47/55LW95**, 47/55LW98** : Beépített Wi-Fi modul, nem szükséges a vezeték nélküli szélessávú LAN-, illetve DLNA-adapter beállításához)

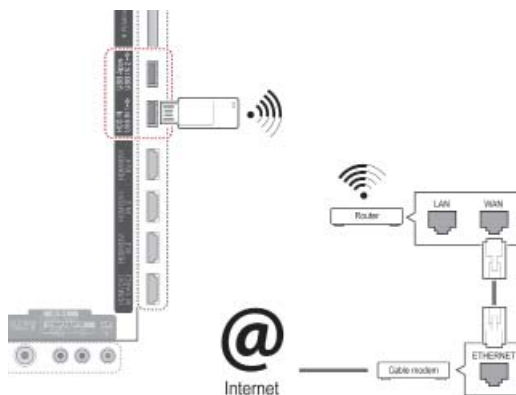

! MEGJEGYZÉS

- Számítógépen tárolt képek, zenék és videók útválasztón keresztüli lejátszásakor vezetékes hálózat használata javasolt.
- Ha az útválasztó vezeték nélküli portját használják, egyes funkciók működése korlátozott lehet.
- Ajánlatos, hogy egy hozzáférési pont (AP) 1 méternél távolabb helyezkedjen el a TV-től. Ha a hozzáférési pont 1 m-nél közelebb van telepítve, akkor a frekvencia-interferencia miatt a Magic Motion távirányító esetleg nem fog a várakozásoknak megfelelően működni.

A hálózat beállításához

- 1 Nyomja meg a **Home** (Főmenü) gombot a Főmenü eléréséhez.
- 2 A navigációs gombokkal lépjen a **BEÁLLÍTÁS** menüpontra, majd nyomja meg az **OK** gombot.
- 3 A navigációs gombokkal lépjen a **HÁLÓZAT** menüpontra, majd nyomja meg az **OK** gombot.
- 4 Nyomja meg a navigációs gombokat a **Hálózati beállítások** menüpont kiválasztásához, majd nyomja meg az **OK** gombot.
- 5 A navigációs gombokkal válassza ki a **Vezeték nélküli** elemet, majd nyomja meg az **OK** gombot.
- 6 Ha már korábban beállította a hálózatot, akkor válassza a **Visszaállítás** elemet, majd nyomja meg az **OK** gombot.
Az új kapcsolati beállítások visszaállítják az aktuális rendszerbeállításokat.
- 7 A navigációs gombokkal válassza ki a **Beállítás a hozzáférési pontok listájáról** elemet, majd nyomja meg az **OK** gombot.
- Végezzen keresést a tartományon belül elérhető hozzáférési pontok vagy vezeték nélküli útválasztók között, és a találatokat jelenítse meg lista formájában.

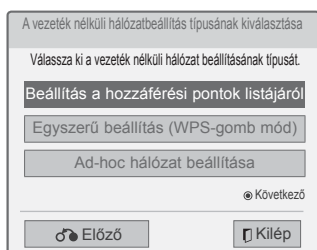

- 8 A navigációs gombokkal válasszon ki egy Hozzáférési pontot vagy egy vezeték nélküli útválasztót a listáról. (Ha a választott hozzáférési pont védett, akkor annak kódját a rendszer kéri fogja.) majd nyomja meg az **OK** gombot.

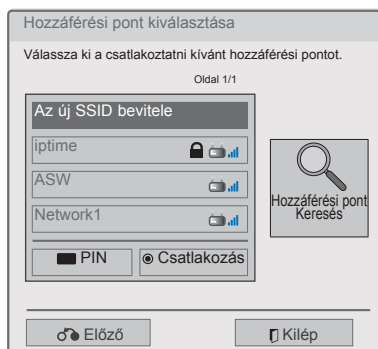

- 9 A számgombokkal adja meg a hozzáférési pont biztonsági kulcsát, majd nyomja meg az **OK** gombot.

Ha már van beállított biztonsági kód

PIN (személyes azonosítószám)

Ha az útválasztón be van állítva PIN-kód, az alábbiak szerint járjon el.

- 1 Ismétlje meg az 1-7. lépést a „Csatlakozás vezeték nélküli hálózathoz” c. részből.
- 2 Nyomja meg a piros gombot, hogy csatlakozhasson a hozzáférési ponthoz **PIN** üzemmódban.
- 3 A hálózati azonosítót és a biztonsági kulcsot a TV-képernyőn láthatja.
Adja meg a PIN kódot az eszközön.
A PIN kód a hardverkulcs egyedi 8 jegyű száma.
- 4 Nyomja meg az **OK** gombot a **Csatlakozás** kiválasztásához.

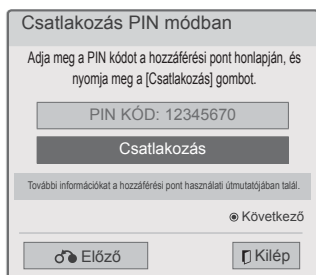

- 5 Ismétlje meg a 6-7. lépést a „Csatlakozás vezeték nélküli hálózathoz” c. részből.

WPS (Wi-Fi Protected Setup)

Ha akár az útválasztón, akár az AP-eszközön van WPS gomb, akkor ez a legegyszerűbb csatlakoztatási eljárás. A felhasználónak csak meg kell nyomnia az útválasztó gombját, majd 120 másodpercen belül kiválasztani WPS-t a TV-n.

- 1 Ismétlje meg az 1-7. lépést a „Csatlakozás vezeték nélküli hálózathoz” c. részből.
- 2 A navigációs gombokkal válassza ki az **Egyszerű beállítás (WPS-gomb mód)** elemet.
- 3 Nyomja meg a **WPS** gombot az útválasztón.
- 4 Térjen vissza a TV-hez, és válassza a **Csatlakoztat** elemet.
- 5 Ismétlje meg a 6-7. lépést a „Csatlakozás vezeték nélküli hálózathoz” c. részből.

Alkalmi mód

Az Alkalmi móddal lehetővé válik, hogy a TV vezeték nélkül számítógépes kapcsolatot alakítson ki útválasztó vagy hozzáférési pont használata nélkül.

- 1 Ismétlje meg az 1-5. lépést a „Csatlakozás vezeték nélküli hálózathoz” c. részből.
- 2 A navigációs gombokkal válassza ki az **Ad-hoc hálózat beállítása** elemet, majd nyomja meg az **OK** gombot.
- 3 A navigációs gombokkal lépjen az **OK** menüpontra, majd nyomja meg az **OK** gombot.
- 4 Nyomja meg az **OK** gombot a **Csatlakoztat** elem kiválasztásához, amellyel csatlakozik az Alkalmi hálózathoz.
 - A hálózati azonosítót és a biztonsági kulcsot a TV képernyőjén láthatja.
 - Adja meg az eszközön ezt a hálózati azonosítót és biztonsági kulcsot.
 - Szükség esetén a beállítási adatok a piros gomb megnyomásával módosíthatók.

! MEGJEGYZÉS

Amikor alkalmi üzemmódban a számítógépen vezeték nélküli hálózatot keres, akkor a TV neve LGTV10.

- Az LGTV10 név megjelenik a listában. (Válassza ki a tv-képernyőn megjelenő hálózati azonosítóval megegyező nevet.)

- 5 A navigációs gombokkal írjon be egy IP-címet, majd nyomja meg az **OK** gombot.

Opció	Leírás
A számítógép beállítása	<ul style="list-style-type: none"> • A számítógép internetprotokollját (TCP/IP) manuálisan kell beállítani. Az IP-cím, az alhálózati maszk és az alapértelmezett átjáró kívánság szerint beállítható. <ul style="list-style-type: none"> » pl.: IP-cím: 192.168.0.1 / alhálózati maszk: 255.255.255.0 / alapértelmezett átjáró: 192.168.0.10
TV beállításai	<ul style="list-style-type: none"> • Ellenőrizze a számítógép IP-címét és átjáróját. Adja meg a számítógép-átjáró címét az IP-címhez és a számítógép IP-címét az átjáróhoz, majd válassza az OK gombot. <ul style="list-style-type: none"> » pl. IP-cím: 192.168.0.10 / alhálózati maszk: 255.255.255.0 / alapértelmezett átjáró: 192.168.0.1

- 6 A navigációs gombokkal válassza ki a **Bezárás** menüpontot, miután a hálózat beállításával végzett.
- 7 Nyomja meg a **OK** gombot.

Tippek a hálózati beállításokhoz

- A TV-hez normál LAN-kábelt használjon. RJ45 csatlakozóval ellátott Cat5 vagy annál jobb minőségű kábelt használjon.
- A beállítás során fellépő hálózati problémák általában elháríthatók az útválasztó vagy modem átállításával. A lejátszó otthoni hálózatra történő csatlakoztatása után gyorsan kapcsolja ki és/ vagy válassza le az otthoni hálózat útválasztójának tápkábelét, illetve a modemkábelét. Azt követően kapcsolja be és/vagy csatlakoztassa újra a tápkábelt.
- Az internetszolgáltatótól függően előfordulhat, hogy az internetes szolgáltatásokat fogadni képes eszközök száma korlátozott a vonatkozó szolgáltatási feltételekben foglaltak szerint. További részletekről érdeklődjön az internetszolgáltatójánál.
- Az LG nem vállal felelősséget a TV és/vagy az internetkapcsolat esetleges működési hibáiért, melyek a szélessávú internetkapcsolat vagy egyéb csatlakoztatott berendezések kommunikációs hibáiból/hibás működéséből fakadnak.
- Az LG nem tehető felelőssé az internettel kapcsolatban felmerülő problémákért.
- Előfordulhat, hogy a hálózati kapcsolattal elérhető tartalom nem kompatibilis a TV-vel. Ha kérdései merülnének fel az említett tartalommal kapcsolatban, forduljon a tartalom létrehozójához.
- Ha a hálózat sebessége nem elegendő a tartalomhoz, előfordulhat, hogy az eredmény nem lesz megfelelő.
- A szélessávú internetkapcsolatot nyújtó internetszolgáltató bizonyos korlátozásai miatt előfordulhat, hogy néhány internetes művelet végrehajtása nem lehetséges.
- Az internetszolgáltató által felszámított esetleges díjak, többek között, de nem kizárólagosan a kapcsolódás díja, Önt terheli.
- 10 Base-T vagy 100 Base-TX LAN-port szükséges, ha vezetékes csatlakozást szeretne használni a TV-hez. Ha az internetszolgáltatása nem engedi meg az említett csatlakozástípust, sajnos nem tud csatlakozni a TV-hez.
- A DSL-szolgáltatás használata DSL-modem meglétéhez kötött, a kábeles modemszolgáltatáshoz pedig kábeles modem szükséges. Az elérés módjától és az előfizetői megállapodástól függően előfordulhat, hogy nem tudja használni a TV által nyújtott internetkapcsolódási funkciót, illetve korlátozott lehet az egyidejűleg csatlakoztatható eszközök száma. (Ha az internetszolgáltató egy berendezésre korlátozza az előfizetést előfordulhat, hogy a TV már nem kapcsolódhat az internetre, hiszen egy számítógép

már csatlakozik a hálózatra.)

- Előfordulhat, hogy „útválasztó” használata nem megengedett, illetve korlátozott, az internetszolgáltató irányelveitől és korlátozásaitól függően. További részletekről érdeklődjön közvetlenül az internetszolgáltatójánál.
- A vezeték nélküli hálózat 2,4 GHz rádiófrekvenciát használ más háztartási készülékekhez, pl. vezeték nélküli telefonokhoz, Bluetooth® eszközökhöz, mikrohullámú sütőkhöz hasonlóan; a hálózatot ezért interferencia érheti el az említett készülékekből érkezően. 5 GHz-es rádiófrekvenciát használó eszközök is megszakíthatják. Ilyen eszköz az LG vezeték nélküli médiatár, vezeték nélküli telefon vagy egyéb Wi-Fi eszköz.
- A vezeték nélküli hálózat állapotától függően csökkenhet a szolgáltatás sebessége.
- Kapcsolja ki a helyi hálózat valamennyi nem használt berendezését. Vannak olyan eszközök, melyek hálózati forgalmat generálnak.
- Néhány esetben javítható a vétel, ha a padlószintnél magasabbra helyezi a hozzáférési pontot vagy a vezeték nélküli útválasztót.
- A vezeték nélküli vétel minősége számos tényezőtől függ, így például a hozzáférési pont típusától, a TV és a hozzáférési pont közötti távolságtól, és a TV elhelyezkedésétől.
- Vezeték nélküli hozzáférési pont csatlakoztatásához olyan hozzáférési pontra van szükség, amely támogatja a vezeték nélküli kapcsolatot, és be kell kapcsolni a hozzáférési pont vezeték nélküli kapcsolat funkcióját. A hozzáférési pont vezeték nélküli csatlakoztatási lehetőségeiről érdeklődjön a hozzáférési pont szállítójánál.
- Ellenőrizze a hozzáférési pont SSID biztonsági beállításait. A hozzáférési pont SSID biztonsági beállításokat illetően forduljon a hozzáférési pont szállítójához.
- A hálózati berendezések (vezetékes/vezeték nélküli útválasztó, hub stb.) nem megfelelő beállítása a TV lassú vagy hibás működését okozhatja. Végezze el a telepítést megfelelően, a berendezés útmutatója szerint, és állítsa be a hálózatot.
- Ha a hozzáférési pont beállítása tartalmazza a 802.11 n (kivéve Oroszország) szabványt, és ha a megadott titkosítás WEP(64/128 bites) vagy WPA(TKIP/AES), akkor előfordulhat, hogy nem lehetséges a csatlakoztatás. A csatlakoztatási eljárás a hozzáférési pont gyártójától függően eltérő lehet.

Hálózat állapota

- 1 Nyomja meg a **Home** (Főmenü) gombot a Főmenü eléréséhez.
- 2 A navigációs gombokkal lépjen a **BEÁLLÍTÁS** menüpontra, majd nyomja meg az **OK** gombot.
- 3 A navigációs gombokkal lépjen a **HÁLÓZAT** menüpontra, majd nyomja meg az **OK** gombot.
- 4 A navigációs gombokkal válassza ki a **Hálózat állapota** menüpontot.
- 5 Nyomja meg az **OK** gombot a hálózat állapotának ellenőrzéséhez.

Opció	Leírás
Beállítás	Visszatérés a hálózati beállítás vagy a vezeték nélküli hálózat beállításának típusa menübe.
Teszt	Az aktuális hálózat állapotának tesztelése a hálózat beállítását követően.
Bezárás	Visszatérés az előző menübe.

Prémium fiók funkció

Az LG Prémium technológiája lehetővé teszi, hogy a felhasználó különféle internetes szolgáltatásokhoz férjen hozzá, illetve kapcsolódjon közvetlenül a TV-vel. A TV-készülék lehetővé teszi a filmek, időjárás, videó és fényképalbum szolgáltatások azonnali használatát a Prémium fiók és internetkapcsolat megléte esetén.

Hozzáférhetők a szórakoztató tartalmakon kívül azonnali aktuális hírek, időjárás-jelentés, fényképek rendezése stb. számítógép használata nélkül, csak a TV távirányítójával.

- 1 Nyomja meg a **Premium** (Prémium) gombot a Prémium opció eléréséhez.
- 2 A navigációs gombokkal lépjen a kívánt tartalomra, majd nyomja meg az **OK** gombot.



Opció	Leírás
1	Ugrás az időjárás-beállítás képernyőre.
2	Jelentkezzen be a prémium szolgáltatásba.
3	Visszatér a menü előző képernyőjéhez.
4	Visszatér tévénézés üzemmódba.
5	Kiválasztja a kívánt internetes szolgáltatást. <ul style="list-style-type: none"> • Ha a szolgáltatáshoz be kell jelentkezni, akkor előzőleg egy számítógépen fel kell iratkoznia a szolgáltatásra, és csak ezt követően lehet a TV-n bejelentkezni.
6	Indítószáv

- 3 Használja a prémium szolgáltatást.

Megjegyzés

- Az említett szolgáltatásokat önálló tartalomszolgáltatók biztosítják.
- Az adott szolgáltatásokkal kapcsolatos tudnivalókért látogasson el a tartalomszolgáltatók saját honlapjára.
- A Prémium menü országonként különböző lehet.
- Ne feledje, hogy a tartalmak automatikusan frissülhetnek a szolgáltatótól függően, ezért a tartalom elrendezése és működési módja értesítés nélkül megváltozhat. Tanulmányozza a képernyőn a sűgő menüt.
- Minden információ, adat, dokumentum, kommunikáció, letöltés, fájl, szöveg, kép, fotó, grafika, videó, webadás, kiadvány, eszköz, erőforrás, szoftver, kód, program, minialkalmazás, szoftvereszköz, alkalmazás, termék és egyéb tartalom (Tartalom), valamint minden szolgáltatás és ajánlat (Szolgáltatás), amelyet harmadik fél szolgáltat vagy tesz elérhetővé (az egyes Szolgáltatások), kizárólag annak a Szolgáltatónak a felelősségi körébe tartozik, akitől ezek származnak.
- A Tartalomhoz, illetve Szolgáltatáshoz való hozzáférést a Szolgáltató biztosítja az LGE eszközeinek használatával, és ezek bármikor, értesítés nélkül megváltozhatnak. Ez kiterjedhet egyebek mellett a Tartalom vagy Szolgáltatás részleges vagy teljes felfüggesztésére, törlésére vagy megszüntetésére.
- Ha kérdése vagy problémája van a Tartalommal vagy Szolgáltatással kapcsolatban, a legfrissebb információkért látogasson el a Szolgáltató honlapjára. Az LG nem felelős a Tartalomhoz, illetve Szolgáltatásokhoz kapcsolódó ügyfélszolgálatért sem. A Tartalomra, illetve szolgáltatásokra vonatkozó kérdésekkel és kérésekkel forduljon közvetlenül az adott (tartalom)szolgáltatóhoz.
- Ne feledje, hogy az LGE nem vállal felelősséget a Szolgáltatók által biztosított semmilyen Tartalomért, illetve Szolgáltatásért, sem ezek módosulásáért, törlődéséért vagy megszűnéséért, és nem garantálja, ezen Tartalmak, illetve Szolgáltatások hozzáférhetőségét.
- A Szolgáltatótól függően egyes tartalmak a kiskorúakra ártalmasak lehetnek. Szülői felügyelet szükséges.
- A szolgáltatások az internetkapcsolat megszűnése esetén megszakadhatnak. Nézze meg, működik-e az internetkapcsolat, ha

problémát tapasztal.

- A TV-ről keresett videolisták eltérhetnek a számítógépen, webböngészővel keresettekétől.
- A szélessávú kapcsolattól függően előfordulhat, hogy a videofelvételek lejátszása szünetel, leáll vagy töltődik.
- Bejelentkezést igénylő szolgáltatás esetén a számítógépen csatlakozzon az adott szolgáltatás weboldalához, jelentkezzen be a TV-készüléken, és élvezze a számos további funkciót.

Jogi közlemény

A HÁLÓZATI SZOLGÁLTATÁSSAL KAPCSOLATOS FONTOS MEGJEGYZÉS

A készülékkel elérhető összes tartalom és szolgáltatás harmadik fél tulajdonát képezi, és szerzői jogi, szabadalmi, márkavédjegyi és/vagy egyéb szellemi tulajdont védő törvények hatálya alá esik. Az ilyen tartalmak és szolgáltatások kizárólag személyes, nem kereskedelmi célú használatra szolgálnak, továbbá nem használhatók fel a tulajdonos, illetve a szolgáltató által nem engedélyezett célokra. A fenti korlátozásokat figyelembe véve az adott tartalom tulajdonosa, illetve a szolgáltató kifejezett beleegyezése nélkül a készüléken megjelenített semmilyen tartalom, illetve szolgáltatás nem másolható, nem tölthető fel, küldhető el, adható tovább, fordítható le, értékesíthető, módosítható, dolgozható át vagy forgalmazható.

A FELHASZNÁLÓ TUDOMÁSUL VESZ ÉS ELFOGADJA, HOGY A KÉSZÜLÉK ÉS MINDEN, HARMADIK FÉLTŐL SZÁRMAZÓ TARTALOM ÉS SZOLGÁLTATÁS „ADOTT ÁLLAPOTBAN” KERÜL KIADÁSRA, BÁRMILYEN KIFEJEZETT VAGY KÖZVETETT GARANCIA NÉLKÜL. AZ LG ELECTRONICS KIFEJEZETTEN KIZÁRJÁ AZ ILYEN TARTALOMRA ÉS SZOLGÁLTATÁSOKRA VONATKOZÓ ÖSSZES KIFEJEZETT, ILLETVE KÖZVETETT GARANCIÁT ÉS HASONLÓ FELTÉTELT, BELEÉRTVE, DE NEM KIZÁRÓLAGOSAN AZ ELADHATÓSÁGRA, KIELÉGÍTŐ MINŐSÉGRE, ADOTT CÉLRA VALÓ MEGFELELŐSÉGRE ÉS A HARMADIK FÉL JOGAINAK TISZTELETBEN TARTÁSÁRA VONATKOZÓKAT. AZ LG NEM GARANTÁLJA A KÉSZÜLÉKHEZ JÁRULÓ TARTALOM, ILLETVE SZOLGÁLTATÁS PONTOSSÁGÁT, ÉRVÉNYESSÉGÉT, TÖRVÉNYESSÉGÉT VAGY TELJESSÉGÉT, TOVÁBBÁ NEM GARANTÁLJA, HOGY AZ ADOTT TARTALOM, ILLETVE SZOLGÁLTATÁS MEGFELEL AZ ÜGYFÉL ELVÁRÁSAINAK, SEM PEDIG AZT, HOGY AZOK MŰKÖDÉSE MEGSZAKÍTÁS- ÉS HIBA-

MENTES. AZ LG SEMMILYEN KÖRÜLMÉNYEK KÖZT (BELEÉRTVE A MULASZTÁS ESETÉT IS) NEM FELELŐS A SZERZŐDÉSBŐL VAGY ANNAK MEGSÉRTÉSÉBŐL EREDŐ KÖZVETLEN, KÖZVETETT, VÉLETLEN, SPECIÁLIS ILLETVE KÖVETKEZMÉNYES KÁROKÉRT, VAGY BÁRMILYEN KÁRÉRT, AMELY A HARMADIK FÉLTŐL SZÁRMAZÓ TARTALOMBAN FOGLALT, ILLETVE SZOLGÁLTATÁS ELÉRÉSÉBŐL ADÓDÓ INFORMÁCIÓ KÖVETKEZMÉNYE - MÉG AKKOR SEM, HA A VÁLLALATOT TÁJÉKOZTATTÁK AZ ILYEN KÁROK KOCKÁZATÁRÓL.

A harmadik féltől származó szolgáltatások bármikor figyelmeztetés nélkül módosulhatnak, felfüggesztésre kerülhetnek, eltávolíthatják, lezárhatják vagy megszakíthatják azokat. Az LG semmilyen felelősséget, illetve garanciát nem vállal azért, hogy ezek a tartalmak és szolgáltatások bármikor elérhetők legyenek. A harmadik fél olyan hálózaton és közvetítőeszközökön viszi át a tartalmat és szolgáltatásokat, amelyekre az LG vállalatnak nincs befolyása. Az LG külön figyelmeztetés, illetve felelősségvállalás nélkül korlátozhatja a hozzáférést bizonyos szolgáltatásokhoz vagy tartalomhoz. Az LG kifejezetten kizár minden felelősséget a készüléken keresztül elérhető tartalom, illetve szolgáltatás módosítása, megszakadása, működésképtelensége, eltávolítása vagy felfüggesztése esetén.

Az LG szintén nem felelős a tartalomhoz és szolgáltatásokhoz kapcsolódó ügyfélszolgálatért. A tartalomra, illetve szolgáltatásokra vonatkozó kérdésekkel és kérésekkel forduljon közvetlenül az adott (tartalom)szolgáltatóhoz.

LG Apps Funkció

További alkalmazások letöltése: LG App Store
A beállított országtól függően ezek a funkciók időnként esetleg nem állnak rendelkezésre. Ilyenkor a gombok esetleg nem működnek.

Akkor kezdenek ismét működni, ha a szolgáltatás elérhető.

A jövőben újabb funkciókkal bővíülhetnek az intelligens TV szolgáltatásai.



Az LG Apps regisztrálása.

- 1 Nyomja meg a **Home** (Főmenü) gombot a Főmenü eléréséhez.
- 2 Nyomja meg a piros gombot a regisztrációhoz.
- A TV-ről csak ingyenes tagként regisztrálhat.
- 3 Hozza létre azonosítóját és jelszavát.
A navigációs gombokkal válassza ki az egyes betűket és számokat, majd nyomja meg az **OK** gombot.
- 4 Ezzel a regisztráció megtörtént.

! MEGJEGYZÉS

- Ha fizetős szolgáltatást kíván létesíteni, vagy adatait kívánja módosítani, akkor számítógépén keresse fel ezt a weblapot: <http://www.lgappstv.com>

Opció	Leírás
1 Bejelentkezés, Kijelentkezés	Be- és kijelentkezés elvégzése prémium szolgáltatásnál.
2 Kilép	Visszatér tévénézés üzemmódba.
3 LG Apps	Ugrás az LG Apps alkalmazásra.
4	Ugrás közvetlenül a kívánt LG Apps alkalmazásra.
5 Keresés	A beállított országtól függően ezek a funkciók időnként esetleg nem állnak rendelkezésre. Ilyenkor a gombok esetleg nem működnek.
6 Webböngésző	Akkor kezdenek ismét működni, ha a szolgáltatás elérhető.
7 Média-hiv.	
8 Gyorsalkalmazások	Tárolja, melyek a leggyakrabban használt alkalmazások az összes letöltött közül. A gyorsalkalmazások listájának módosítását lásd: „Saját alkalmazások használata”.
9 Saját alk.	Ugrás a Saját alkalmazásokhoz Tallózhat az összes telepített alkalmazás között, módosíthatja a gyorsalkalmazások listáját, valamint kiválaszthatja és lejátszhatja a kívánt alkalmazást.

Jelentkezzen be az LG Apps segítségével. a fiókjába

Ha az LG Apps alkalmazást előfizetési fiókjával együtt szeretné használni, akkor be kell jelentkeznie az LG Apps fiókjába.

- 1 Nyomja meg a **Home** (Főmenü) gombot a Főmenü eléréséhez.
- 2 Nyomja meg a piros gombot a bejelentkezéshez.
A képernyőn megjelenik egy billentyűzet az azonosító és a jelszó megadásához.
- Ha Ön még nem tag, nyomja meg ismét a piros gombot. A TV-ről csak ingyenes tagként regisztrálhat.
- 3 A navigációs gombokkal lépjen a betűre vagy számjegyre, majd nyomja meg az **OK** gombot.
- Ha bejelöli az „Automatikus bejelentkezés” lehetőséget, akkor a TV minden bekapcsoláskor önműködően be fog jelentkezni.
- 4 Élvezze az LG Apps alkalmazást.
Hozzáférhet Prémium szolgáltatásokhoz, az LG Apps alkalmazáshoz, Saját alkalmazásaihoz és sok egyébhez.

! MEGJEGYZÉS

- Egy megvásárolt alkalmazást akár öt TV-re is le tud tölteni.

Azonosítók kezelése

- 1 Bejelentkezés után ismét nyomja meg a piros gombot.
Egy előugró ablak jelenik meg.
- 2 A navigációs gombokkal lépjen a kívánt menüponti opcióra, majd nyomja meg az **OK** gombot.



- 3 Az azonosító kezelését az alábbi menüvel végezheti.

Opció	Leírás
Fiókbeállítások	Az alapvető adatokat, a megvásárolt alkalmazásokat és a telepített alkalmazásokat ellenőrizheti a TV-n.
Felhasználóváltás	Az aktuális fiók módosítása
Kijelentkezés	Kijelentkezés a prémium szolgáltatásból

Az LG Apps alkalmazás használata.

- 1 Nyomja meg a **Home** (Főmenü) gombot a Főmenü eléréséhez.
- 2 Jelentkezzen be a TV-n keresztül.
- 3 A navigációs gombokkal lépjen az LG Apps menüpontra, majd nyomja meg az **OK** gombot.
- 4 Az alkalmazások az alábbi menüvel szerkeszthetők.



Opció	Leírás
1 Bejelentkezés, Kijelentkezés	Be- és kijelentkezés az LG Apps használatához.
2 Keresés	Keresés az LG alkalmazások között.
3 Saját alk.	Ugrás a Saját alkalmazásokra
4 Vissza	Ugrás az előző képernyőre.
5 Kilép	Kilépés az LG Apps alkalmazásból.
6 Alkalmazások rendezése	<ul style="list-style-type: none"> Népszerű: Az utóbbi 7 nap legnépszerűbb letöltött alkalmazásai Új: A legújabban kibocsátott alkalmazások Népszerű fizetős: Legnépszerűbb letöltött fizetős alkalmazás Népszerű ingyenes: Legnépszerűbb letöltött ingyenes alkalmazás ÖSSZES: Betűrend szerinti felsorolás Ugrás az előző vagy a következő oldalra a P ^ v gombbal.
7 Alkalmazáskategóriák	Megjeleníti az LG Apps kategóriáját (Mind, Játék, Szórakozás, Életmód, Ismeretterjesztő, Hírek és információk)
8 Élő TV-műsor	Az élő adás megtekintése

Alkalmazások megvásárlása és telepítése

Be kell jelentkezni alkalmazás vásárlásához.

- 1 A navigációs gombokkal válassza ki a kívánt alkalmazásokat, majd nyomja meg az **OK** gombot.
Megjelennek az alkalmazás adatai.
- 2 Nyomja meg a **Vásárlás** gombot az alkalmazás megvásárlásához.

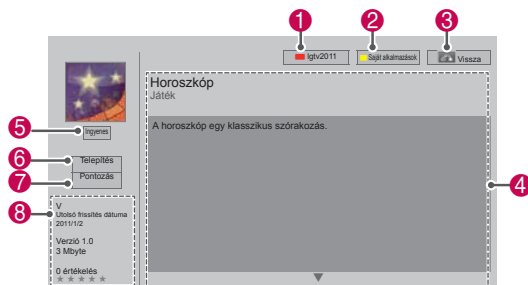

Opció	Leírás
1 Bejelentkezés, Kijelentkezés	Be- és kijelentkezés az LG Apps használatához.
2 Saját alk.	Ugrás a Saját alkalmazásokra
3 Vissza	Ugrás az előző képernyőre.
4 Alkalmazás leírása	Az aktuális alkalmazás leírását jeleníti meg
5 Díj	Megjeleníti az aktuális alkalmazás díját
6 Telepítés	Telepítse vagy vásárolja meg az alkalmazást. Egy alkalmazás megvásárolható a számítógépre vagy a TV-re is, de csak a TV-re telepíthető és azon játszható le. <ul style="list-style-type: none"> Fizetős alkalmazás vásárlásakor a bejelentkezést és előfizetést a www.lgappstv.com weblapon kell elvégezni. Ha a TV-ben már nincs elég szabad hely, akkor az alkalmazás letölthető USB-eszközeire is; ehhez csatlakoztassa az USB IN 2 portra. Az USB-eszközön tárolt alkalmazások a Saját alkalmazások képernyőn játszhatók le, törölhetők és helyezhetők át.
7 Pontozás	Csillagokkal minősítheti a megvásárolt alkalmazást.
8 Alkalmazásadatok	Megjeleníti az aktuális alkalmazás létrehozóját/program verzióját/frissítés dátumát/hangerejét/besorolását.

! MEGJEGYZÉS

- Alkalmazások USB-tárolóeszközön történő tárolásához győződjön meg róla, hogy csatlakoztatva van az **USB IN 2/USB Apps** porthoz.
- USB-eszközön akár 1000 alkalmazás is tárolható.
- Az alkalmazásokat tartalmazó USB-tárolóeszköz nem használható más típusú adatok tárolására.

Saját alkalmazások használata

- 1 Bejelentkezés után adja meg az LG Apps alkalmazást.
- 2 navigációs gombokkal lépjen a **Saját alkalmazások** menüelemre, majd nyomja meg az **OK** gombot.



Opció	Leírás
1	Megjeleníti a felhasznált és a rendelkezésre álló memória méretét.
2	Aktuális oldalszám és összes oldal-szám a Saját alkalmazásokban.
3	Letöltött alkalmazások megjelenítése Ugrás az előző vagy a következő oldalra a P \wedge \vee gombokkal.
4	Az LG Apps mozgatása.
5	Gyorsalkalmazások
6	Bejelentkezés az LG Apps alkalmazásba. Bejelentkezés után az azonosító opciók kezelése (Fiókbeállítások, Felhasználó-váltás, Kijelentkezés).
7	Saját alkalmazások szerkesztése
8	Kilépés a Saját alkalmazásokból
9	Ugrás a Főmenübe
10	Alkalmazások törlése

Böngésző funkció

A Böngésző funkció segítségével weboldalakat is megtekinthet a tv-készüléken.

Ötletek a Böngésző használatához

- A készülék böngészője a Flash 8 programot, illetve annak korábbi verzióit támogatja.
- A készülék böngészője nem támogatja az olyan felületfüggő technológiákat, mint az ActiveX.
- A készülék böngészője csak a gyárilag telepített beépülő modulokat támogatja.
- A készülék böngészője a következő médiaformátumokat támogatja : JPEG / PNG / GIF / WMV (ASF) / WMA / MP3 / MP4
- Egyes weboldalak túlléphetik a böngésző memóriakapacitását. Ilyen esetekben a böngésző bezár.
- A készülék böngészője egy beépített betűtípust használ. Egyes szövegek esetleg nem a kívánt módon jelennek meg.
- A készülék böngészője nem támogatja fájlok vagy betűtípusok letöltését.
- A készülék böngészője egy tv-böngésző. Ezért a számítógépes böngészőprogramoktól eltérően működhet.

A Böngésző használata

- 1 Csatlakozzon a hálózathoz.
- 2 Nyomja meg a **Home** (Főmenü) gombot a Főmenü eléréséhez.
- 3 A navigációs gombokkal lépjen a **Böngésző** menüpontra, majd nyomja meg az **OK** gombot.
- 4 A navigációs gombokkal lépjen az **URL** menüre, majd nyomja meg az **OK** gombot.
- 5 A navigációs gombokkal lépjen a kívánt URL-címre, majd nyomja meg az **OK** gombot.

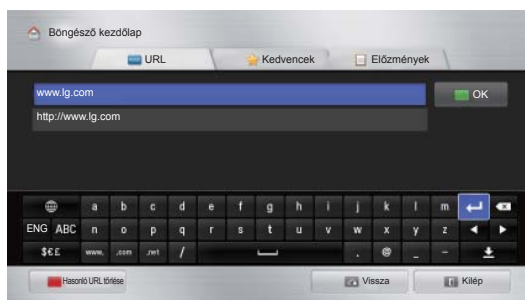

6 A tv-készülékkel böngészhet weboldalak között.

Válassza ki a böngésző bementi ablakát, hogy a képernyő alján megjelenjen a billentyűzet.

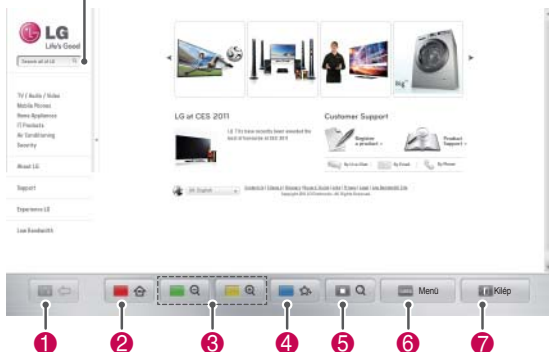

Gomb	Leírás
1	Ugrás az előző oldalra.
2	Ugrás a Kedvencek képernyőre.
3	A képernyő felnagyítása vagy lekicsinyítése.
4	A megnyitott weboldalt hozzáadása a Kedvencekhez.
5	Ugrás a keresőképernyőre.
6	Ugrás az előző/következő oldalra a nemrégiben megnyitott weboldalak listáján.
7	További weboldalak felkereséséhez megváltoztathatja az URL-címet. Törölheti a listát és a nemrégiben felkeresett weboldalak cookie fájljait. A böngésző elhagyása.

Böngészés a kedvenc weboldalak között

- 1 Csatlakozzon a hálózathoz.
- 2 Nyomja meg a **Home** (Főmenü) gombot a Főmenü eléréséhez.
- 3 A navigációs gombokkal lépjen a **Böngésző** menüpontra, majd nyomja meg az **OK** gombot.
- 4 A navigációs gombokkal lépjen az **Kedvencek** menüpontra, majd nyomja meg az **OK** gombot.

Egyszerűen böngészhet a rendszeresen felkeresett weboldalak között, ha hozzáadja őket a Kedvencekhez.

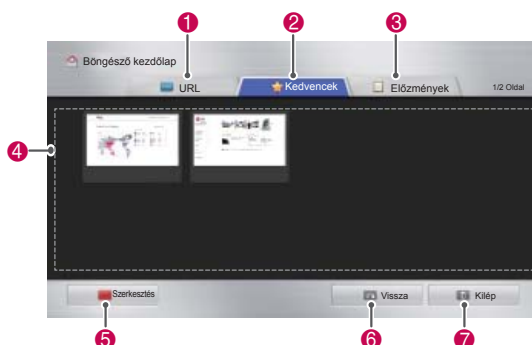

Opció	Leírás
1	Egy weboldal felkeresése az URL-cím közvetlen megadásával.
2	Egy weboldal kiválasztása a Kedvencek listájából.
3	A nemrégiben meglátogatott weboldalak listájának megtekintése.
4	Egy oldal kiválasztása böngészéshez.
5	Kedvencek szerkesztése. - Mozgatás : változtassa meg kedvencei sorrendjét. - Átnevezés : nevezze át a listában szereplő oldalakat. - Törlés : távolítson el weboldalakat kedvencei közül.
6	Ugrás az előző oldalra.
7	A böngésző elhagyása.

Weboldalak böngészése a cím közvetlen megadásával

- 1 Csatlakozzon a hálózathoz.
- 2 Nyomja meg a **Home** (Főmenü) gombot a Főmenü eléréséhez.
- 3 A navigációs gombokkal lépjen a **Böngésző** menüpontra, majd nyomja meg az **OK** gombot.
- 4 A navigációs gombokkal lépjen az **URL** menüre, majd nyomja meg az **OK** gombot.

Az URL-cím közvetlen megadásával is felkereshet egy weboldalt.

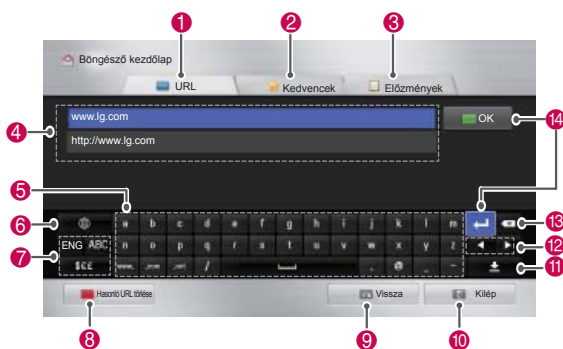

Opció	Leírás
1	Egy weboldal felkeresése az URL-cím közvetlen megadásával.
2	Egy weboldal kiválasztása a Kedvencek listájából.
3	A nemrégiben meglátogatott weboldalak listájának megtekintése.
4	Az URL-cím megadása. Ha a megadott cím hasonlít egy, már korábban meglátogatott oldal címéhez, megjelenik egy legördülő menü.
5	A cím megadáshoz használja a billentyűzetet. Vigye be a címet a karakterek segítségével.
6	A billentyűzet nyelvének kiválasztása.
7	Billentyűzetváltás.
8	A lenti címbeviteli mezőben megjelenő hasonló címek törlése.
9	Ugrás az előző oldalra.
10	A böngésző elhagyása.
11	A billentyűzet elrejtése. A billentyűzet ismételt megjelenítéséhez válassza a címbeviteli mezőt.
12	A kurzor mozgatása jobbra vagy balra.
13	A kurzor előtti szöveg karakterenkénti törlése.
14	A weboldal megnyitásához nyomja meg ezt a gombot a cím megadása után.

A meglátogatott weboldalak listájának megtekintése

- 1 Csatlakozzon a hálózathoz.
- 2 Nyomja meg a **Home** (Főmenü) gombot a Főmenü eléréséhez.
- 3 A navigációs gombokkal lépjen a **Böngésző** menüpontra, majd nyomja meg az **OK** gombot.
- 4 A navigációs gombokkal lépjen az **Előzmények** menüpontra, majd nyomja meg az **OK** gombot.

Megtekintheti a korábban meglátogatott weboldalak címeket tartalmazó listát. Az oldalra ugráshoz válasszon ki egy elemet.

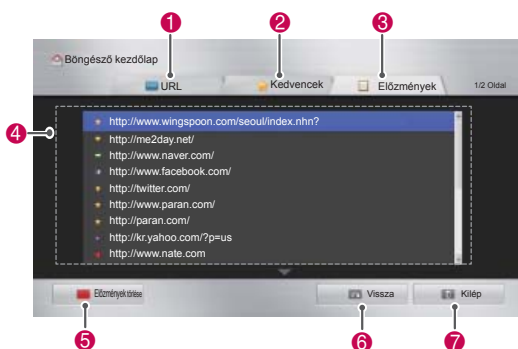

Opció	Leírás
1	Egy weboldal felkeresése az URL-cím közvetlen megadásával.
2	Egy weboldal kiválasztása a Kedvencek listájából.
3	A nemrégiben meglátogatott weboldalak listájának megtekintése.
4	Megjelenik a legutóbb felkeresett weboldalak listája. Az oldalra ugráshoz válasszon ki egy elemet.
5	A felkeresett weboldalak listájának törlése.
6	Ugrás az előző oldalra.
7	A böngésző elhagyása.

Smart Share (Intelligens megosztás) funkció

USB-tárolóeszközök csatlakoztatása

Csatlakoztasson egy USB-eszközt, például egy USB flash meghajtót vagy külső merevlemezt a TV-hez, majd használja a multimédia funkciókat (Lásd: Fájlok tallózása).

Az ábrán látható módon csatlakoztassa az USB flash meghajtót vagy USB memóriakártya-olvasót a TV-hez.

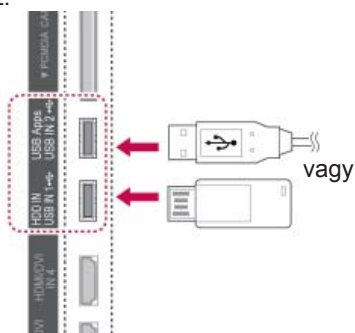

Az USB-tárolóeszköz eltávolításakor ügyeljen a művelet szabályos elvégzésére, nehogy a TV vagy valamely fájl megsérüljön.

- 1 Nyomja meg a **Q.MENU** (GYORSMENÜ) gombot, ha a gyorsmenüt kívánja használni.
- 2 A navigációs gombokkal lépjen az **USB-eszköz** menüpontra, majd nyomja meg az **OK** gombot.
- 3 Csak akkor távolítsa el az USB-tárolóeszközt, ha megjelenik az eszköz biztonságos eltávolításáról szóló üzenet.

FIGYELEM!

- Ne kapcsolja ki a TV-t, vagy ne távolítsa el az USB-tárolóeszközt addig, amíg az a TV-hez csatlakozik, mert ez a fájlok elvesztéséhez vagy az USB-tárolóeszköz sérüléséhez vezethet.
- Készítsen rendszeresen biztonsági másolatot az USB-tárolóeszközre mentett fájlokról, mivel a fájlok elveszhetnek vagy megsérülhetnek, és lehet, hogy erre nem vonatkozik a garancia.

Tippek USB-tárolóeszközök használatához

- A TV csak a tároló USB-eszközöket ismeri fel.
- Ha USB-elosztón keresztül kísérel meg USB-eszközt csatlakoztatni a TV-hez, akkor a TV esetleg nem fogja azt érzékelni.
- Előfordulhat, hogy a TV azokat az USB-eszközöket sem fogadja el, amelyekhez külön meghajtóprogram szükséges.
- Az USB-tárolóeszköz felismerésének sebessége eszköztől függően változhat.
- Csak normál zenei és képfájlokat tartalmazó USB-eszközt használjon.
- Csak FAT 32 vagy NTFS fájlrendszerre formázott USB-eszközt használjon.
- Szükség lehet arra, hogy az USB-eszközt külön tápadapterrel működő külső tápegységre csatlakoztassa.
- Ha a TV nem ismeri fel a csatlakoztatott USB-eszközt, próbálja a kábelt újra csatlakoztatni, illetve kicserélni, majd próbálja újra. Ne alkalmazzon túl hosszú kábelt.
- A TV nem feltétlenül támogat minden USB-tárolóeszközt tökéletesen.
- Használhat több partícióval (max. 4) rendelkező USB-tárolóeszközt.
- Maximum 4 USB-tárolóeszközt használhat egyidejűleg több kártyás USB kártyaolvasó használatakor.
- Az USB-tárolóeszköz fájlrendszere hasonló a Windows XP-éhez.
- Közvetlenül a TV-ről nem hozható létre és nem törölhető mappa az USB-tárolóeszközön.
- A fájlnevek nem lehetnek hosszabbak 100 angol karakternél.
- Összesen maximum 1000 mappa- és fájlnevet ismer fel a TV.
- Ha túl sok mappa és fájl van egy mappában, előfordulhat, hogy nem működik megfelelően.
- A külső USB-merevlemez ajánlott kapacitása max. 1 TB, míg az USB-adattárolóé max. 32 GB.
- Ha az energiatakarékos funkciót használó külső merevlemez nem működik megfelelően, kapcsolja ki a merevlemezt, majd ismét kapcsolja be. További tudnivalóért tanulmányozza az USB külső merevlemez használati útmutatóját.
- A készülék támogatja az USB 2.0 verziónál régebbi USB-tárolóeszközöket is. Előfordulhat azonban, hogy a filmlista funkció nem működik megfelelően.
- Az elektrosztatikus kisülések az USB-eszköz helytelen működését eredményezhetik. Ilyenkor az USB-eszközt el kell távolítani, majd ismét csatlakoztatni.

DLNA (Digital Living Network Alliance) DMP (Digital Media Player – Digitális médialejátszó) csatlakoztatása

A TV számos film-, fénykép- és zenefájltypust képes megjeleníteni és lejátszani a DLNA-kiszolgálóról, és a filmekhez, fényképekhez és zenéhez DLNA-tanúsítvánnyal rendelkezik.

A Digital Living Network Alliance (DLNA) olyan iparágakon túlmutató szervezet, melynek tagjai fogyasztói elektronikai, számítástechnikai és mobil-eszközöket gyártó vállalatok. A Digital Living lehetővé teszi digitális adathordozók megosztását vezetékessé vagy vezeték nélküli otthoni hálózat segítségével.

A DLNA-tanúsítvány emblémája egyszerűen felismerhetővé teszi a DLNA együttműködési elveknek való megfelelést. A készülék megfelel a DLNA együttműködési elvek 1.5-ös verziójában foglaltaknak. A DLNA-kiszolgálóról szoftvert futtató számítógép, vagy egyéb DLNA-kompatibilis eszköz TV-hez csatlakoztatása esetén előfordulhat, hogy módosítani kell a szoftver, ill. az eszközök beállításait. Erről lásd a szoftver vagy az adott eszköz használati útmutatóját.

A támogatott fájltypusokra vonatkozó további tudnivalók, illetve a további utasítások a „Smart Share funkció” alatt olvashatók.



MEGJEGYZÉS

- A mellékelt Nero MediaHome 4 Essentials CD-ROM egy testreszabott szoftvert tartalmaz a TV-n végzett fájl- és mappamegosztáshoz.
- A mellékelt Nero MediaHome 4 Essentials szoftver nem támogatja a következő funkciókat: átkódolás, távoli felhasználói felület, tv-vezérlés, internetszolgáltatások és Apple iTunes
- Jelen kézikönyvben a Nero MediaHome 4 Essentials szoftver angol nyelvű verziójára vonatkozóan talál útmutatást és szemléltető ábrákat. Kövesse a megfelelő nyelvi verzió vonatkozó műveleteiben foglaltakat.
- Ha túl sok mappa és fájl van egy mappában, előfordulhat, hogy nem működik megfelelően.
- A DLNA opcióhoz használja a Nero MediaHome programot, amely a TV tartozéka. Azt azonban nem garantálhatjuk, hogy a harmadik féltől származó programok tökéletesen működnek.
- Kiválaszthat egy csatornát, miközben a kis előnézeti csatornalistát nézi a TV képernyőjén.
- Ha a DLNA opció nem működik megfelelően, ellenőrizze a hálózati beállításokat.
- Ha rendellenes működés tapasztalható vagy hiba lép fel a Nero Media Home programban, akkor előfordulhat, hogy a DLNA opció nem működik megfelelően. Ebben az esetben lépjen ki a Nero Media Home programból, és indítsa újra. Letöltheti a Nero Media Home legfrissebb verzióját, ha rákattint a program bal alsó sarkában lévő kérdőjelre.
- Ha nem stabil a hálózat, előfordulhat, hogy a lejátszás során lelassul az eszköz vagy töltésre van szükség.
- A videók DLNA módban való lejátszása esetén a Többszörös hang és a Felirat funkció nem támogatott.
- DLNA módban a Teljes képernyő kiválasztása esetén a megjelenített képernyő aránya eltérhet az eredetitől.
- Ha egynél több TV van csatlakoztatva egyetlen kiszolgálóhoz DLNA módban, akkor a kiszolgáló teljesítményétől függően előfordulhat, hogy az adott fájl nem játszható le megfelelően.
- Ha a kiszolgáló nem adja meg a lejátszási időre vonatkozó információt, akkor a „- -” felirat jelenik meg.

A Nero MediaHome 4 Essentials alkalmazás telepítése

A Nero MediaHome 4 Essentials egy egyszerűen használható DLNA-kiszolgáló szoftver a Windows operációs rendszerhez.

Számítógépes követelmények a Nero MediaHome 4 Essentials szoftverhez

- Windows® XP (Service Pack 2 vagy magasabb), Windows Vista® (nem szükséges Service Pack), Windows® XP Media Center Edition 2005 (Service Pack 2 vagy magasabb), Windows Server® 2003 (Service Pack 1 vagy magasabb)
 - Windows® 7 Home Premium, Professional, Enterprise vagy Ultimate (32 és 64 bites)
 - Windows Vista® 64 bites kiadás (az alkalmazás 32 bites módban fut)
 - Windows® 7 64 bites kiadás (az alkalmazás 32 bites módban fut)
 - Merevlemez: 200 MB tárhely a Nero MediaHome önálló telepítéséhez
 - 1,2 GHz-es Intel® Pentium® III vagy AMD Sempron™ 2200+ processzor
 - Memória: 256 MB RAM
 - Legalább 32 MB videomemóriájú grafikus kártya, legalább 800×600 pixel felbontás és 16-bites szín
 - Windows® Internet Explorer® 6.0 vagy későbbi verzió
 - DirectX® 9.0c 30-as kiadás (2006. augusztus) vagy későbbi verzió
 - Hálózati környezet: 100 Mb Ethernet, WLAN (IEEE 802.11g) vagy gyorsabb
- 1 Indítsa el a számítógépet.
 - 2 Zárja be az összes Microsoft Windows programot, és lépjen ki a futó vírusellenőrző/-irtó programokból.
 - 3 Helyezze be a Nero MediaHome 4 Essentials CD-ROM-ot a számítógép CD-ROM meghajtójába.
 - 4 Kattintson a **Nero MediaHome 4 Essentials** menüpontra. Megjelenik a telepítés varázsló.
 - 5 A sorozatszám beviteli képernyőjének megjelenítéséhez kattintson a **Következő** gombra. A **Következő** gombra kattintva lépjen tovább a következő lépésre.
 - 6 A feltételek elfogadása esetén kattintson az **Ei-**

fogadom a licencfeltételeket jelölőnégyzetbe, majd kattintson a **Következő** gombra. A megállapodás elfogadása nélkül nem indul el a telepítés.

- 7 Kattintson a **Tipikus** lehetőségre, majd a **Következő** gombra. Megkezdődik a telepítés.
- 8 Ha részt kíván venni a névtelen adatgyűjtésben, jelölje be a jelölőnégyzetet, és kattintson a **Következő** gombra.
- 9 A telepítés befejezéséhez kattintson az **Kilép** gombra.

Fájlok és mappák megosztása

A Nero MediaHome alkalmazás telepítése után adja hozzá a megosztani kívánt mappákat.

- 1 Az Asztalon kattintson kétszer a Nero MediaHome 4 Essentials ikonra.
- 2 Kattintson a bal oldali Hálózat ikonra, és adja meg a hálózat nevét a Hálózat neve mezőben. A megadott hálózati nevet a TV felismeri.
- 3 Kattintson a bal oldalon levő Megosztás ikonra.
- 4 Kattintson a Megosztott képernyőn levő Helyi mappák lapra.
- 5 Kattintson a Hozzáadás ikonra, és nyissa meg a Browse Folder ablakot.
- 6 Válassza ki a megosztani kívánt fájlokat tartalmazó mappát. A rendszer hozzáadja a kijelölt mappát a megosztott mappák listájához.
- 7 A kiszolgáló elindításához kattintson a Kiszolgáló indítása ikonra.

**MEGJEGYZÉS**

- Ha a megosztott mappákat vagy fájlokat a TV nem jeleníti meg, kattintson a mappára a Local Folders lapon, majd kattintson a **Rescan Folder** elemre a **Tovább** gomb mellett.
- További információkért és szoftvereszközökért látogasson el a <http://www.nero.com> címre.

Megosztott média lejátszása

Lehetősége van a számítógépen vagy másik DLNA-médiakiszolgálón tárolt filmek, fényképek és zene megjelenítésére, illetve lejátszására.

- 1 Nyomja meg a **Home** (Főmenü) gombot a Főmenü eléréséhez.
- 2 A navigációs gombokkal lépjen a **Smart Share** (Intelligens megosztás) menüpontra, majd nyomja meg az **OK** gombot.
- 3 A navigációs gombokkal lépjen a kívánt esz-közre, majd nyomja meg az **OK** gombot.
- 4 A navigációs gombokkal válassza ki a **DLNA** menüelemet.
A médiakiszolgálótól függően előfordulhat, hogy a TV-nek engedélyt kell kérnie a kiszolgálótól.

A DLNA DMP használati tanácsai

- A DLNA funkció bizonyos, az üzenettöbbszörözést nem támogató útválasztókkal nem érhető el. További tájékoztatásért lapozza fel az útválasztó útmutatóját vagy lépjen kapcsolatba a gyártóval.
- A médiakiszolgálón levő fájl lejátszásához a TV-nek és a médiakiszolgálónak ugyanarra a hozzáférési pontra kell csatlakoznia.
- A fájlokkal szembeni követelmények és a lejátszási funkciók a Smart Share alatt az alkalmazott médiakiszolgálótól függően különböznek lehetnek.
- Vonatkozhatnak megszorítások egyes fájl-szolgáltatásokra, és lehet, hogy egyes médiakiszolgálók korlátozzák a fájl lejátszását.
- A filmminiatűrök csak akkor támogatottak, ha a DLNA-kiszolgáló támogatja a filmminiatűröket.
- Ha a Smart Share menü nem lejátszható zenefájlt tartalmaz, a TV kihagyja az adott fájlt, és a következőt játssza le.
- Mappában lévő fájlok csak akkor játszhatók le, ha egyforma típusúak.
- Előfordulhat, hogy a Smart Share menüben a zene- és filmfájlokhoz tartozó, képernyőn megjelenített fájladatok helytelenek.
- A TV csak a Nero MediaHome 4 által kínált feliratfájlokat támogatja.
- A feliratnak és a filmnek azonos mappában

kell lennie, és egyforma fájlnevével kell rendelkeznie.

- Ha azt követően ad hozzá feliratfájlokat, hogy a könyvtár indexelése már megtörtént, el kell távolítania, majd ismét hozzá kell adnia a mappát.
- A DLNA-kiszolgáló DRM/* .tp/* .trp fájlját a TV nem játssza le, ha a Filmlista aktív.
- Az MPO fájlokat a TV nem játssza le, ha a Fényképlista aktív.
- A Smart Share funkcióval való lejátszhatóságot és a lejátszás minőségét befolyásolhatja az otthoni hálózat állapota.
- Előfordulhat, hogy a médiakiszolgálón levő cserélhető adathordozók, pl. USB-meghajtó, DVD-meghajtó stb. fájljainak megosztása nem megfelelő.
- A média DLNA-kapcsolaton keresztüli lejátszásakor a DRM-védelemmel ellátott fájlok lejátszása nem támogatott.
- Összesen maximum 1000 mappa- és fájlnévet ismer fel a TV.
- Ha túl sok mappa és fájl van egy mappában, előfordulhat, hogy nem működik megfelelően.

DLNA (Digital Living Network Alliance) DMR (Digital Media Render – Digitális médialekepező) csatlakoztatása

Ez támogatja a médiafájlok távoli lejátszását. A kompatibilis eszközök (Windows 7, mobiltelefon PlayTo funkcióval és egyéb DLNA-DMC eszköz) médiái áttölthetők a TV-be.

A DMR funkció csak akkor működik megfelelően, ha a TV és a számítógép egyazon helyi hálózatra van kötve.

- 1 Lejátszáshoz válassza ki a fájlt a Windows 7 „Távoli lejátszás” szolgáltatásával. Ehhez a jobb egérgombbal a lejátszandó fájlra kell kattintani.
- 2 A fájl akkor is csak egyetlen TV-n játszható le, ha több eszköz is csatlakozik. A lejátszás sebessége a hálózat állapotától függ.

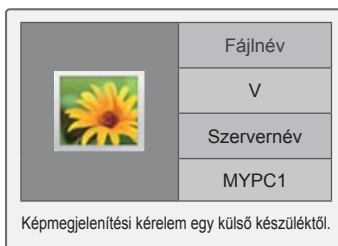

! MEGJEGYZÉS

- A feliratozás csak bizonyos DMC-eszközön támogatott.
- A DMR funkcionális nem feltétlenül működik helyesen vezeték nélküli hálózatban.
- A DMC keresési funkciója csak videofájlokban működik.
- A DMR nem áll rendelkezésre, ha egy másik funkció aktív (felvétel, lejátszás vagy Smart Share stb.).
- Ha azt kívánja megtudni, hogyan játszsa le a fájlokat a mobiltelefon vagy az egyéb készülék, akkor tanulmányozza azok használati útmutatóját.
- A csatlakoztatott TV neve módosítható, ha duplán rákattint a módosítandó elemre a Vezérlőpult > Hálózat és internet > Hálózati számítógépek és eszközök megtekintése menüpont alatt. (Csak Windows 7)
- DMR-média lejátszása közben a TV neve nem módosítható. Leállított lejátszás mellett módosítsa.

Fájlok böngészése

Keresse meg a fénykép-, zene- vagy filmlistát, és böngésszen a fájlok között.

- 1 Csatlakoztasson egy USB-tárolóeszközt.
- 2 Nyomja meg a **Home** (Főmenü) gombot a Főmenü eléréséhez.
- 3 A navigációs gombokkal lépjen a **Smart Share** (Intelligens megosztás) menüpontra, majd nyomja meg az **OK** gombot.
- 4 A navigációs gombokkal lépjen a kívánt esz-közre, majd nyomja meg az **OK** gombot.
- 5 A navigációs gombokkal állítsa be a megfelelő a **Minden média**, **Filmlista**, **Fényképlista** és **Zenelista** lehetőségek közül, majd nyomja meg az **OK** gombot.
 - **A Minden média:** Megjeleníti a lista összes fájlját.
 - **A filmlista, Fényképlista, illetve Zenelista:** Csak a megfelelő típusú listát jeleníti meg.
- 6 A navigációs gombokkal válassza ki kívánt mappát vagy fájlt.

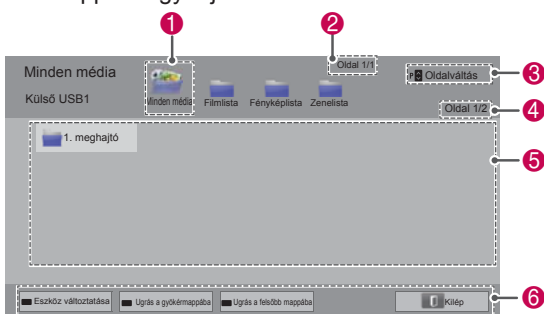

Sz.	Leírás
1	Minden médiamappa megjelenítése.
2	Aktuális oldalszám/összes oldalszám.
3	Lépés az előző vagy a következő oldalra.
4	Aktuális oldalszám/összes oldalszám.
5	Fájladatok vagy miniatűrök.
6	A távirányító rendelkezésre álló gombjai.

Miniatűr információ

Típus	Abnormális fájlok	Nem támogatott fájlok
Kép		
Fénykép		
Zene		

Tippek USB-tárolóeszközök használatához

Típus	Támogatott fájlformátum		
Kép	<ul style="list-style-type: none"> • MPG, MPEG, DAT, TS, TRP, TP, VOB, MP4, MOV, MKV, DivX, AVI, ASF, WMV, M4V • Lejátszható mozifájl maximális átviteli sebessége: 20 Mb/s (Megabit másodpercenként) • Hang átviteli sebessége: 32 kb/s és 320 kb/s között (MP3) • Támogatott külső feliratformátum: *.smi, *.srt, *.sub (MicroDVD, SubViewer 1,0/2,0), *.ass, *.ssa, *.txt (TMPlayer), *.psb (PowerDivX) • Támogatott belső feliratformátum: csak XSUB (Ez a DivX fájlok feliratformátuma), szöveges UTF-8, SRT, ASS, SSA (Ez a DivX-Plus HD fájlok feliratformátuma) 		
	<ul style="list-style-type: none"> • Ne kapcsolja be a progresszív beállítást, ha számítógépen JPF fájl ment. • A nagy felbontású képek teljes képernyős megnyitása hosszabb ideig is eltarthat. 		
Fénykép	Fájl-kiterjesztések	Elem	Profil
	2D jpeg jpg jpe	Támogatott fájlformátum Fénykép mérete	<ul style="list-style-type: none"> • SOF0: Alapvonal • SOF1: Bővített képkockasorozat • SOF2: Progresszív <ul style="list-style-type: none"> • Min. 64×64 • Max. - normál típus: 15 360 (szé) x 8640 (ma) • Progresszív típus: 1920 (szé) x 1440 (ma)
3D (Csak 3D típusoknál)	mpo	Támogatott fájlformátum Fénykép mérete	<ul style="list-style-type: none"> • mpo <ul style="list-style-type: none"> • 4:3 méret: 3648×2736 2592×1944 2048×1536 • 3:2 méret: 3648×2432
	Zene	<ul style="list-style-type: none"> • MP3 • Átviteli sebesség tartománya: 32–320 Kb/s • Mintavételi frekvencia MPEG1 layer3: 32 kHz, 44,1 kHz, 48 kHz MPEG2 layer3: 16 kHz, 22,05 kHz, 24 kHz * A másolásvédelemmel rendelkező fájlok nem játszhatók le. 	

Videolejátszás

Videofájlok lejátszása a TV-n. A TV alkalmas USB-eszközön tárolt videofájlok megjelenítésére.

- 1 Nyomja meg a **Home** (Főmenü) gombot a Főmenü eléréséhez.
- 2 A navigációs gombokkal lépjen a **Smart Share** (Intelligens megosztás) menüpontra, majd nyomja meg az **OK** gombot.
- 3 A navigációs gombokkal lépjen a kívánt eszközre, majd nyomja meg az **OK** gombot.
- 4 A navigációs gombokkal lépjen a **Filmlista** menüpontra, majd nyomja meg az **OK** gombot.
- 5 A navigációs gombokkal válassza ki kívánt mappát vagy fájlt, majd nyomja meg az **OK** gombot.
- 6 A filmet az alábbi menükkel, illetve gombokkal játssza le.



Gomb	Leírás
Navigációs gomb	Görgetés a fájlok között.
OK	Lejátssza a kijelölt fájlt.
P ^ v	Lépés az előző vagy a következő oldalra.
Piros gomb	Eszköz változtatása: Másik bemenetre vált.
Zöld gomb	Ugrás a gyökérmappába.
Sárga gomb	Ugrás a felsőbb mappába

- 7 Lejátszás vezérlése a következő gombok használatával.



Gomb	Leírás
■	A lejátszás leállítása
▶	Videó lejátszása
	A lejátszás szüneteltetése vagy folytatása
◀	Keresés visszafelé a fájlban
▶	Keresés előrefelé egy fájlban
és ▶	Videó lassított lejátszása
Piros gomb és < >	Képkocka közvetlen kiválasztása. A teljes fájl 10 képkockára van osztva. Egyes fájloknál a képkockák nem jeleníthetők meg.
ENERGY SAVING (ENERGIA-TAKARÉKOS ÜZEMMÓD)	A kép fényerejének növelése, illetve csökkentése.
3D (3D)	3D képmegjelenítés (Csak 3D típusoknál)
Q.MENU (GYORSMENÜ)	Az Opció menü megjelenítése (Lásd itt:69).
AV MODE (AV MÓD)	A bemeneti forrás kiválasztása
BACK (VIZSZÁ)	A megjelenített menü elrejtése. A menü ismételt megjelenítéséhez nyomja meg az OK gombot.
EXIT (KILÉPÉS)	Visszatér a menü előző képernyőjéhez.

Tippek videofájlok lejátszásához

- A TV nem támogatja a Motion JPEG kódolású fájlokat. (Lásd itt:142)
- Előfordulhat, hogy a felhasználók által készített feliratok némelyike nem jelenik meg megfelelően.
- A feliratozás nem feltétlenül jelenít meg minden speciális karaktert és HTML-címkét.
- A felirat betűtípusa és színe nem változtatható meg.
- A nem támogatott nyelvű feliratozás nem elérhető.
- Előfordulhat, hogy az 1 MB vagy ennél nagyobb méretű feliratófájlokkal rendelkező videofájlok nem játszhatók le megfelelően.
- A hang nyelvének módosításakor a képlejátszás például átmenetileg megakadhat, illetve felgyorsulhat.
- Sérült videofájl lejátszásakor a lejátszás hibás lehet, illetve egyes funkciók esetleg nem állnak rendelkezésre.
- Bizonyos kódolóprogramokkal készült videofájlokat a TV esetleg nem játszik le tökéletesen.
- Ha a rögzített fájlból hiányzik a hang vagy a videó, akkor a hang, illetve a kép nem kerül bele a kimenetbe sem.
- Ha a TV a felvételt videó vagy hang nélkül játssza le, akkor a kép, illetve a hang nem kerül bele a kimenetbe sem.
- Ha az egyes képkockák felbontása nagyobb a támogatott felbontásnál, akkor előfordulhat, hogy a TV nem folyamatosan játssza le a videofájlt.
- Előfordulhat, hogy a TV nem játssza le tökéletesen a megadott típustól és formátumtól eltérő videofájlokat.
- Előfordulhat, hogy a TV nem játsza le tökéletesen a GMC (Global Motion Compensation), illetve a Qpel (Quarterpel Motion Estimation) kódolású fájlokat.
- Egy feliratófájlon belül a TV csak maximum 10 000 szinkronblokkot támogat.
- A TV támogatja a H.264/AVC kodek használatát 4.1 profilszintig.
- A TV nem támogatja a DTS hangkodeket.
- A TV nem képes lejátszani 30 GB-nál nagyobb videofájlokat.
- Nagy sebességet nem támogató USB-kapcsolaton történő videolejátszás esetén a videolejátszó nem feltétlenül működik helyesen.
- A videó és a felirat fájljának egyazon mappában kell lennie, és a fájlneveknek meg kell egyeznie.
- Előfordulhat olyan kódolású videofájl, amelyet a TV a támogatott fájlformátum ellenére nem játszik le.
- A Trükk mód a ► kivételével semmilyen funkciót nem támogat, ha a videofájlok nem rendelkeznek indexinformációval.
- Előfordulhat, hogy nem játszhatók le azok a videofájlok, amelyek neve különleges karaktert tartalmaz.
- A dualstream (kettős adatfolyam) kódolású 3D WMV fájlok 3D-s üzemmódja nem támogatott. (Csak 3D típusoknál)

A filmlista Q.MENU (GYORSMENÜ) opciói

- 1 Nyomja meg a **Q. MENU (GYORSMENÜ)** gombot.
Egy előugró ablak jelenik meg.
- 2 A navigációs gombokkal lépjen az **OPCIÓ menüpontra, majd nyomja meg az OK gombot.**
- 3 A navigációs gombokkal lépjen a következő opciók egyikére, majd nyomja meg az **OK** gombot.

Videolejátszás beállítása.

Opció	Leírás	
Képméret	A videók kívánt képformátumának kiválasztása. <ul style="list-style-type: none"> • Teljes mód: A fájlokat a TV teljes képernyőn jeleníti meg a videó képaránya szerint. • Eredeti mód: A fájlokat a TV natív méretükben jeleníti meg. 	
Hang nyelve	A videofájlok hangjához tartozó nyelvcsoporthoz módosítás. Nem választható egyetlen hangsávval rendelkező fájl.	
Feliratok nyelve	A feliratok be- vagy kikapcsolása.	
Nyelv	SMI formátumú feliratok esetén kapcsol be. Kiválasztható a felirat nyelve.	
Kód oldal	Felirat betűtípusának kiválasztása. Alapértelmezett beállítás esetén a tartalmak az „Opció - Nyelv - Menü nyelve” alatt beállított nyelven jelennek meg.	
	Opció	Leírás
	Felirat nyelvcsoportja	<ul style="list-style-type: none"> • Latin1: angol, spanyol, francia, német, olasz, svéd, finn, holland, portugál, dán, román, norvég, albán, gael, walesi, ír, katalán, valenciai • Latin2: bosnyák, lengyel, horvát, cseh, szlovák, szlovén, szerb, magyar • Latin4: észt, lett, litván • Cirill: bolgár, macedón, orosz, ukrán, kazah • Görög: görög • Török: török
	Szinkronizálás	A videóval nem szinkronizált feliratok megjelenése 0,5 másodperccel állítható.
	Helyzet	A felirat áthelyezése.
	Méret	A felirat betűméretének megváltoztatása.
Ismétlés	A filmlejátszás ismétlés funkciójának be-/kikapcsolása. Bekapcsolt állapotban a készülék ismételtlen lejátszsa a mappában lévő fájlt. Kikapcsolva ha a következő és az előző fájl neve azonos, a lejátszás folyamatos.	

! MEGJEGYZÉS

- A Filmlista beállításainak módosítása nincs hatással a Fényképlista és Zenelista beállításaira.
- A Fényképlista és Zenelista módosításai hasonlóképpen változnak, mint a Fényképlista és Zenelista menüben, kivéve a Filmlista esetében.
- A lejátszás megállítás utáni újraindításakor adott „Igen” válasz esetén a lejátszás az utolsó leállítás helyétől folytatódik.
- Ha a mappában folytatólagos fájlok vannak, automatikusan a következő fájl lejátszása kezdődik el. Ez alól kivétel, ha a Filmlista **Ismétlés** funkciójának beállítása „Be”.

Videobeállítások.

Lehetővé teszi a videobeállítások módosítását. (Lásd: „Képbállítások”)

Audiobeállítások.

Lehetővé teszi a hangbeállítások módosítását. (Lásd: „Hangbeállítások”)

DivX PLUS HD beállítása

Ezek az opciók csak akkor állnak rendelkezésre, ha a lejátszandó videofájl tartalmaz címet, kiadást és szerzői fejezet információt.

Opció	Leírás
Cím	Egynél több címet tartalmazó fájl esetén válassza ki a lejátszandó címet.
Kiadás	Egynél több kiadást tartalmazó fájl esetén válassza ki a lejátszandó kiadást. <ul style="list-style-type: none"> • Kiadás alatt a fejezetek szerinti lejátszási sorrendet kell érteni.
Szerzői fejezet	Kiválasztja és lejátszsa a kívánt fejezetet.

DivX regisztrációs kód

DivX-kód regisztrálása

DivX regisztrációs kód birtokában a legújabb filmek kölcsönözhetőek és megvásárolhatóak a www.divx.com/vod weboldalon. A kölcsönzött vagy megvásárolt DivX fájl csak akkor játszható le, ha a regisztrációs kódja megegyezik a TV DivX regisztrációs kódjával.

- 1 Nyomja meg a **Home** (Főmenü) gombot a Főmenü eléréséhez.
- 2 A navigációs gombokkal lépjen a **BEÁLLÍTÁS** menüpontra, majd nyomja meg az **OK** gombot.
- 3 A navigációs gombokkal lépjen az **OPCIÓ** menüpontra, majd nyomja meg az **OK** gombot.
- 4 A navigációs gombokkal lépjen a **Smart Share beállítás** menüpontra, majd nyomja meg az **OK** gombot.
- 5 A navigációs gombokkal lépjen a **DivX reg. kód** menüpontra, majd nyomja meg az **OK** gombot.
- 6 Nézze meg az adott TV regisztrációs kódját.

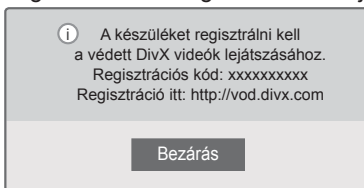

- 7 Amikor végzett, nyomja meg az **EXIT** (KILÉPÉS) gombot.



MEGJEGYZÉS

- A regisztrációs kód ellenőrzése közben előfordulhat, hogy egyes gombok nem működnek.
- Ha egy másik eszköz DivX regisztrációs kódját adja meg, akkor a kölcsönzött vagy megvásárolt DivX fájl nem játszható le. Feltétlenül az adott TV-hez tartozó DivX regisztrációs kódot használja.
- Ha a videó vagy a hangfájl konvertálása nem a normál DivX kodekkel történt, akkor a fájl esetleg hibás lesz, illetve a TV nem játsza le.
- A DivX VOD kód birtokában akár 6 eszköz is aktiválható egy fiók alatt.

A DivX szolgáltatás deaktiválása

A webkiszolgáltató segítségével deaktiválhatja az összes eszközt, és blokkolhatja az eszközök aktiválását.

Törölje a meglévő hitelesítési adatokat, hogy új DivX felhasználói hitelesítő adatokat kaphasson a TV-hez. A funkció futtatása után ismét el kell végezni a DivX felhasználói hitelesítést a DivX DRM fájlok megtekintéséhez.

- 1 Nyomja meg a **Home** (Főmenü) gombot a Főmenü eléréséhez.
- 2 A navigációs gombokkal lépjen a **BEÁLLÍTÁS** menüpontra, majd nyomja meg az **OK** gombot.
- 3 A navigációs gombokkal lépjen az **OPCIÓ** menüpontra, majd nyomja meg az **OK** gombot.
- 4 A navigációs gombokkal lépjen a **Smart Share beállítás** menüpontra, majd nyomja meg az **OK** gombot.
- 5 A navigációs gombokkal lépjen a **DivX deaktiválás** menüpontra, majd nyomja meg az **OK** gombot.
- 6 A jóváhagyáshoz adja meg az **Igen** választ.

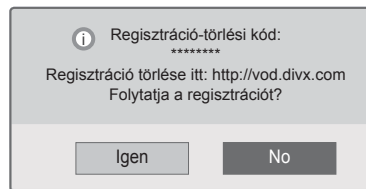

- 7 Amikor végzett, nyomja meg az **EXIT** (KILÉPÉS) gombot.

Fényképek megtekintése

Megjeleníthetők az USB-eszközön tárolt képfájlok. A típusától függően változhat, hogy mi jelenik meg a képernyőn.

- 1 Nyomja meg a **Home** (Főmenü) gombot a Főmenü eléréséhez.
- 2 A navigációs gombokkal lépjen a **Smart Share** (Intelligens megosztás) menüpontra, majd nyomja meg az **OK** gombot.
- 3 A navigációs gombokkal lépjen a kívánt eszközre, majd nyomja meg az **OK** gombot.
- 4 A navigációs gombokkal lépjen a **Fényképlista** menüpontra, majd nyomja meg az **OK** gombot.
- 5 A navigációs gombokkal lépjen a kívánt mappára, illetve fájlra, majd nyomja meg az **OK** gombot.
- 6 Jelenítse meg a fényképeket az alábbi menük, illetve gombok használatával.



Gomb	Leírás
Navigációs gomb	Görgetni a fájlt.
OK	Megjeleníti a kijelölt fájlt.
P ^ v	Lépés az előző vagy a következő oldalra.
Piros gomb	Eszköz változtatása: Másik bemenetre vált.
Zöld gomb	Ugrás a gyökérmappába.
Sárga gomb	Ugrás a felsőbb mappába

- 7 Fényképek megtekintése közben az alábbi opciók állnak rendelkezésre.

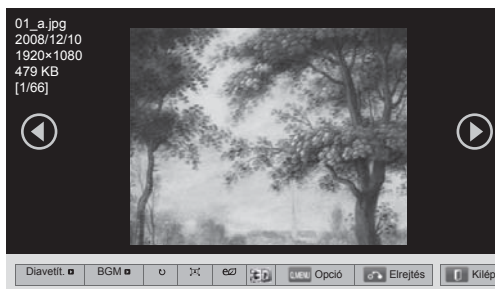

Opció	Leírás
Diavetít.	Diavetítés elindítása, illetve megállítása A diavetítés az aktuális mappába mentett összes fényképet lejátszsa. A diavetítés sebességének beállításához válassza ki az Opció menüpontot.
BGM (háttérzene)	A háttérzene be- vagy kikapcsolása. A háttérzene mappájának beállításához válassza ki az Opció menüpontot.
o (forgatás)	A fényképek elforgatása az óra járásával megegyező irányban (90°, 180°, 270°, 360°-kal). <div style="border: 1px solid black; padding: 5px;"> <p>! MEGJEGYZÉS</p> <ul style="list-style-type: none"> A támogatott fényképméret korlátozott. Olyan fényképet nem lehet elforgatni, melynél az elforgatott szélességű kép felbontása meghaladja a támogatott felbontási méretet. </div>
	Fénykép megjelenítése teljes képernyős módban vagy eredeti módban.
e2 (ENERGY SAVING (ENERGIA-TAKARÉKOS ÜZEMMÓD))	A kép fényerejének növelése, illetve csökkentése.
3D	Megjeleníti a 3D képeket. (Csak 3D típusoknál)
Opció	Az Opció menü megjelenítése (Lásd itt:72).
Elrejtés	Az opciókat tartalmazó ablak elrejtése. Az opciók megjelenítéséhez nyomja meg az OK gombot.
Kilép	Visszatér a menü előző képernyőjéhez.

A Q.MENU (GYORSMENÜ) fényképlistához tartozó opciói

- 1 Nyomja meg a **Q. MENU (GYORSMENÜ)** gombot.
Egy előugró ablak jelenik meg.
- 2 A navigációs gombokkal lépjen az **OPCIÓ menüpontra, majd nyomja meg az OK** gombot.
- 3 A navigációs gombokkal lépjen a következő opciók egyikére, majd nyomja meg az **OK** gombot.

Fénykép nézet beállítása.

Opció	Leírás
Diav. sebes.	Diavetítési sebesség kiválasztása (Gyors, Közepes, Lassú).
BGM	Zenemappa kiválasztása a háttérzenéhez. Választható az Ismétlődő vagy a Véletlenszerű beállítás. <div style="border: 1px solid black; padding: 5px;"> <p>! MEGJEGYZÉS</p> <ul style="list-style-type: none"> • A háttérzene lejátszása alatt nem lehet módosítani a zenemappát. </div>

! MEGJEGYZÉS

- A Fényképlista beállításainak módosítása nincs hatással a Filmlista és Zenelista beállításaira.
- A Fényképlista vagy a Zenelista beállítási módosításai egyaránt érvényesek lesznek a Fényképlista és a Zenelista alatt, de a Filmlista alatt nem.

Videobeállítások.

Lehetővé teszi a videobeállítások módosítását.
(Lásd: „Képbeállítások”)

Audiobeállítások.

Lehetővé teszi a hangbeállítások módosítását.
(Lásd: „Hangbeállítások”)

Zenehallgatás

- 1 Nyomja meg a **Home** (Főmenü) gombot a Főmenü eléréséhez.
- 2 A navigációs gombokkal lépjen a **Smart Share** (Intelligens megosztás) menüpontra, majd nyomja meg az **OK** gombot.
- 3 A navigációs gombokkal lépjen a kívánt eszközre, majd nyomja meg az **OK** gombot.
- 4 A navigációs gombokkal lépjen a **Zenelista** menüpontra, majd nyomja meg az **OK** gombot.
- 5 A navigációs gombokkal válassza ki kívánt mappát vagy fájlt, majd nyomja meg az **OK** gombot.
- 6 A zenét az alábbi menükkal, illetve gombokkal játszssa le.



Gomb	Leírás
Navigációs gomb	Görgetés a fájlok között.
OK	Lejátssza a kijelölt fájlt.
P ^ v	Lépés az előző vagy a következő oldalra.
Piros gomb	Eszköz változtatása: Másik bemenetre vált.
Zöld gomb	Ugrás a gyökérmappába.
Sárga gomb	Ugrás a felsőbb mappába
Kék gomb	Zenelejátszó megnyitása Zene lejátszása alatt használható.

- 7 Lejátszás vezérlése a következő gombok használatával.



Gomb	Leírás
■	Lejátszás megállítása
▶	Zenefájl lejátszása
	Lejátszás szüneteltetése vagy folytatása
◀	Ugrás az előző fájlra
▶	Ugrás a következő fájlra
< >	Egy kurzor jelzése
(ENERGY SAVING (ENERGIA-TAKARÉKOS ÜZEMMÓD))	A kép fényerejének növelése, illetve csökkentése.
Q.MENU (GYORSMENÜ)	Az Opció menü megjelenítése (Lásd itt:74).
BACK (VISZSA)	Az opciókat tartalmazó ablak elrejtése. Az opciók megjelenítéséhez nyomja meg az OK gombot.
EXIT (KILÉPÉS)	Visszatér a menü előző képernyőjéhez.

Tippek zenefájlok lejátszásához

- Ez az egység nem támogatja az MP3 fájlok beágyazott ID3 címkeit.

A zenelista Q.MENU (GYORSMENÜ) opciói

- 1 Nyomja meg a **Q. MENU (GYORSMENÜ)** gombot.
Egy előugró ablak jelenik meg.
- 2 A navigációs gombokkal lépjen az **OPCIÓ menüpontra, majd nyomja meg az OK** gombot.
- 3 A navigációs gombokkal lépjen a következő opciók egyikére, majd nyomja meg az **OK** gombot.

! MEGJEGYZÉS

- A Filmlista beállításainak módosítása nincs hatással a Fényképlista és Zenelista beállításaira.
- A Fényképlista és Zenelista beállításainak módosításai egyaránt érvényesek lesznek a Fényképlista és a Zenelista alatt is.

Audiolejátszás beállítása.

Választható az Ismétlődő vagy a Véletlenszerű beállítás.

Audiobeállítások.

Lehetővé teszi a hangbeállítások módosítását. (Lásd: „Hangbeállítások”)

! MEGJEGYZÉS

- A TV nem játszik le másolásvédett fájlokat.
- Ha a TV-t lejátszás alatt hosszabb ideig nem használják, az információ ablak jelenik meg képernyőkímélőként, hogy megakadályozza a kép beégését.
A Zenelista képernyőjéhez az **OK** gombbal térhet vissza.



Médiahivatkozás funkció

A Médiahivatkozás program segítségével kapcsolódhat a Plex médiakiszolgálóhoz. A Plex médiakiszolgáló ingyen letölthető a www.plexapp.com weboldalról. Segítségével lejátszhat médiafájlokat és letölthet Plex alkalmazásokat is. A Plex alkalmazásokat a kiszolgáló a számítógépre tölti le, így nem foglalnak tárhelyet a tv-készüléken.



MEGJEGYZÉS

- Ajánljuk a PLEX médiakiszolgáló 0.9.1.14-es, vagy annál frissebb változatának telepítését. (A telepítőfájlt a <http://www.plexapp.com/medialink> webcímről töltheti le)
- A GUI (grafikus felhasználói felület) angol nyelven jelenik meg, és a továbbított adatok nem jelennek meg, ha a következő nyelvek egyikét használja: thai, arab, perzsa, héber, kurd.
- Ha videokapcsolatot használ, a kezdeti betöltés eltarthat egy ideig, amennyiben a tv-készülék nem támogatja a lejátszandó fájlt, és a fájl számítógépes átkonvertálása szükséges. A konvertálási teljesítmény függhet a számítógép teljesítményétől és a hálózati kapcsolat sebességétől.
- A számítógépen tárolt tartalmak lejátszásánál (mozifilmek, tv-műsorok, zene) a támogatott formátumok megegyeznek a DLNA funkció által támogatottakkal. Zenelejátszás alatt a tartalomra ugrás funkció nem működik. (Ugyanez vonatkozik a DLNA funkcióra is)
- Előfordulhat, hogy Wi-Fi kapcsolaton keresztül lejátszott HD filmeknél problémák lépnek, mert lelassul a hálózati kapcsolat.
- Ha útválasztót használ, előfordulhat, hogy az útválasztó beállításai miatt a tv-készülék nem érzékeli a számítógépet. (Például bizonyos útválasztóknál az üzenettöbbszörözést továbbító funkció használata esetén a tv-készülék Wi-Fi kapcsolaton keresztül nem érzékeli a számítógépet.)
- Médiaformátumtól függően egyes bővítmények nem működhetnek.
- Előfordulhat, hogy a bővítmények a kiszolgáló döntése alapján, előzetes értesítés nélkül megváltoznak, és nem működnek tovább.

Csatlakozás médiahivatkozáshoz

- 1 Kapcsolja össze a tv-készüléket az otthoni hálózattal. Ez történhet vezetékes vagy vezeték nélküli kapcsolaton keresztül is. (Lásd itt:45-.51. old.).
- 2 A PLEX programot letöltheti a <http://www.plexapp.com/medialink> webcímről.
 - A részletes telepítési útmutatót megtalálja fenti weboldalon.
- 3 A PLEX program első futtatása alkalmával a varázsló lépésről-lépésre végigkalkulálja Önt a beállítási folyamaton.
 - A varázsló használatával kapcsolatos további információkat a fenti weboldalon talál.

A médiahivatkozás használata

- 1 Nyomja meg a **Home** (Főmenü) gombot a Főmenü eléréséhez.
- 2 A navigációs gombokkal lépjen az **Médiahivatkozás** menüpontra, majd nyomja meg az **OK** gombot.
- 3 Megjelennek a csatlakoztatott számítógép Médiahivatkozás szekciói. Válasszon ki egy ikont a kategóriába tartozó megosztott média megtekintéséhez.



Opció	Leírás
1	Itt láthatja a csatlakoztatott számítógépen beállított kategóriák listáját.
2	Ez az online-tartalmak bővítményeinek listája.
3	A szekció átrendezése. - A szerVERNÉV alapján: listázás a szervernév alapján. - A elemEK NEVE alapján: listázás az elemek neve alapján.
4	Más eszköz kiválasztása.
5	A PLEX Online használatával alkalmazásokat telepíthet, távolíthat el vagy frissíthet a számítógépen.
6	Ugrás az előző oldalra.
7	Kilépés a Médiahivatkozás menüből.

Filmek megtekintése

A Médiahivatkozás funkció a megosztott mozifilmekről az alább leírtak szerint keres vissza információkat.

- 1 Nyomja meg a **Home** (Főmenü) gombot a Főmenü eléréséhez.
- 2 A navigációs gombokkal lépjen az **Médiahivatkozás** menüpontra, majd nyomja meg az **OK** gombot.
- 3 A navigációs gombokkal lépjen a videóra, majd nyomja meg az **OK** gombot.

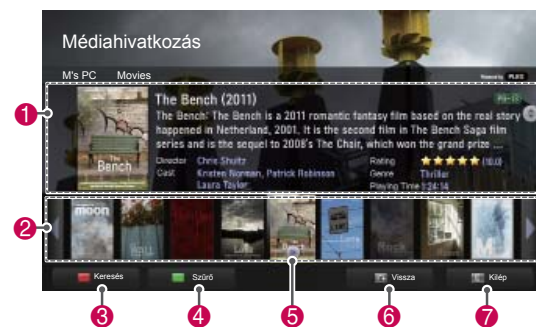

Opció	Leírás
1	Megjeleníti a kiválasztott filmmel kapcsolatos információkat.
2	Megjeleníti a mozifilm fájljából elmentett képeket.
3	Mozifilmeket keres a szekción belül.
4	Megjelenik a kiválasztott szűrő szerinti lista.
5	A mozifilm teljes képernyős megtekintése. Ha már folyt a mozifilm lejátszása, az utolsó fejezettelől folytathatja a megtekintést.
6	Ugrás az előző oldalra.
7	Kilépés a Médiahivatkozás menüből.

A Zene szekció használata

Megtekintheti a Zene szekcióban beállított zenefájlokkal kapcsolatos információkat.

- 1 Nyomja meg a **Home** (Főmenü) gombot a Főmenü eléréséhez.
- 2 A navigációs gombokkal lépjen az **Médiahivatkozás** menüpontra, majd nyomja meg az **OK** gombot.
- 3 A navigációs gombokkal lépjen a Zene szekcióra, majd nyomja meg az **OK** gombot.

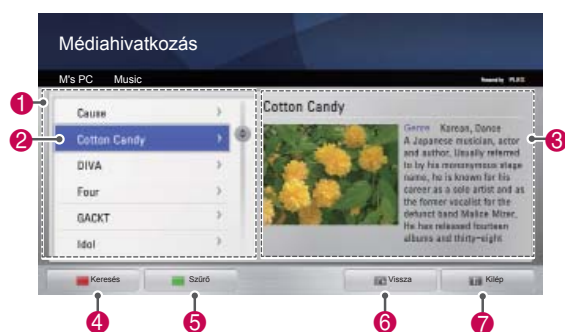

A Tv-műsor szekció használata

Megtekintheti a tv-műsorok szekciójában található programokkal kapcsolatos információkat.

- 1 Nyomja meg a **Home** (Főmenü) gombot a Főmenü eléréséhez.
- 2 A navigációs gombokkal lépjen az **Médiahivatkozás** menüpontra, majd nyomja meg az **OK** gombot.
- 3 A navigációs gombokkal lépjen a Tv-műsor pontra, majd nyomja meg az **OK** gombot.

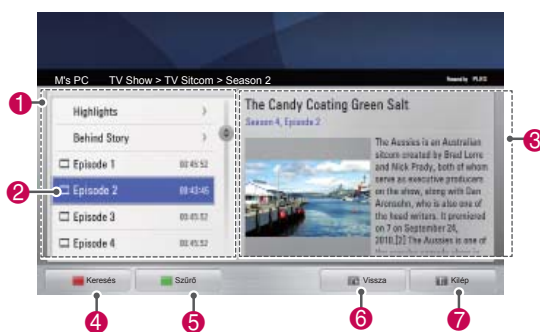

Opció	Leírás
1	A kiválasztott részben található zenefájlok elrendezése előadó > album > dalcím sorrendben.
2	Mappa vagy dal kiválasztása.
3	A kiválasztott zene előadója, az album címe és egyéb információk megjelenítése.
4	Zenefájlok keresése a szekcióban.
5	Megjelenik a kiválasztott szűrő szerinti lista.
6	Ugrás az előző oldalra.
7	Kilépés a Médiahivatkozás menüből.

Opció	Leírás
1	A kiválasztott részben található tv-műsorok elrendezése műsor címe > évad > epizód sorrendben.
2	Mappa vagy műsor kiválasztása.
3	Megjeleníti a kiválasztott műsorral kapcsolatos információkat.
4	Tv-műsorok keresése a szekcióban.
5	Megjelenik a kiválasztott szűrő szerinti lista.
6	Ugrás az előző oldalra.
7	Kilépés a Médiahivatkozás menüből.

Bővítmények telepítése

A Médiahivatkozás funkció segítségével bővítményeket telepíthet, hogy az interneten keresztül is elérhessen médiatartalmakat.

- 1 Nyomja meg a **Home** (Főmenü) gombot a Főmenü eléréséhez.
- 2 A navigációs gombokkal lépjen az **Médiahivatkozás** menüpontra, majd nyomja meg az **OK** gombot.
- 3 A PLEX online funkció kiválasztásához nyomja meg a sárga gombot.

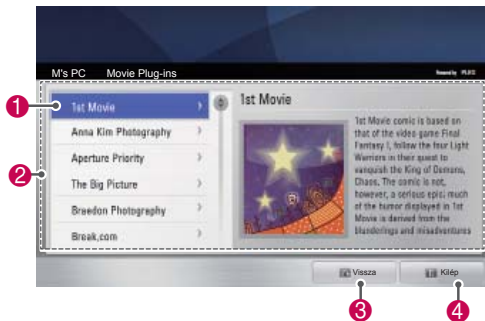

Opció	Leírás
1	A kurzor ráírásával egy bővítményre a jobb panelen megtekintheti az azzal kapcsolatos információkat. Már telepített bővítmények esetén futtathatja, frissítheti, újratelepítheti vagy törölheti őket. Még nem telepített bővítmények esetén telepítheti őket. Telepítés után a Médiahivatkozás főmenüjében a videó, zene vagy kép bővítmény kiválasztásával futtathatja az adott bővítményt.
2	A telepíthető bővítmények listája.
3	Ugrás az előző oldalra.
4	Kilépés a Médiahivatkozás menüből.

DVR funkció

(Ez a funkció csak bizonyos modellek esetén és csak egyes országokban érhető el. A DVR-kompatibilis készülékek távirányítóján található egy REC (felvétel) gomb.)

USB-eszközökkel kapcsolatos figyelmeztetések



MEGJEGYZÉS

- A készülék csak USB-tárolóeszközt ismer fel.
- Ha az USB-tárolóeszköz USB-elosztón keresztül csatlakozik, előfordulhat, hogy a készülék nem ismeri fel az eszközt.
- Előfordulhat, hogy az automatikus felismerőprogramot alkalmazó USB-tárolóeszközök nem ismerhetők fel.
- Előfordulhat, hogy a saját illesztőprogramot alkalmazó USB-tárolóeszközök nem ismerhetők fel.
- Több partíció vagy kártyaolvasó esetén egyszerre legfeljebb négy memóriakártya ismerhető fel.
- Az USB-tárolóeszköz felismerési sebessége az eszköztől függően változhat.
- A csatlakoztatott USB-tárolóeszköz működése közben ne kapcsolja ki a TV-t és ne húzza ki az USB-eszközt. Ha az USB-tárolóeszközt hirtelen leválasztja vagy lecsatlakoztatja, az eszközön tárolt fájlok vagy az eszköz megsérülhet.
- Biztosítsa a külső tápellátást igénylő USB-tárolóeszköz tápellátását. Ha ezt elmulasztja, előfordulhat, hogy a készülék nem ismeri fel az eszközt.
- Kérjük, hogy az USB-tárolóeszköz csatlakoztatásához az eszköz gyártójától származó kábelt használja. Ha a csatlakoztatásához más gyártmányú vagy túl hosszú kábelt használ, előfordulhat, hogy a készülék nem ismeri fel az eszközt.
- Előfordulhat, hogy egyes USB-tárolóeszközök használata nem támogatott, illetve azok nem működnek tökéletesen.
- A TV a fájlneveket 128 karakter hosszúságig jeleníti meg.
- A fontos fájlokról készítsen biztonsági másolatot, mert előfordulhat, hogy az USB-eszközön tárolt adatok megsérülnek. Az adatok kezelése a felhasználó felelőssége, és

ezért az adatvesztésért a gyártó semmiféle felelősséget nem vállal.

- Az USB-merevlemez ajánlott kapacitása 40 GB-nál nagyobb és 1 TB-nál kisebb.
- Előfordulhat, hogy a fentiekől nagyobb kapacitású tárolóeszközök nem működnek megfelelően.
- A nagy sebességű adatátvitelt nem támogató USB-kapcsolat használata esetén előfordulhat, hogy a videolejátszás nem működik megfelelően.
- A készülék támogatja az USB 2.0 verzió-nál régebbi USB-tárolóeszközöket is. Előfordulhat azonban, hogy a filmlista funkció nem működik megfelelően.
- A külső merevlemez stabilitását biztosítsa lemezkarbantartó eszköz használatával, így biztosítható a merevlemez zökkenőmentes működése.
- A lemezkarbantartó eszköz ellenőrzi a merevlemez tulajdonságait: az olvasási és írási sebességet, a hozzáférési időt és a működési stabilitást. A lemezkarbantartó eszköz a weblapon könnyen megtalálható, és letöltés után könnyen használható.
- A DVR USB-eszköz csak szilárdtest-meghajtó vagy merevlemez lehet. (Az USB-memória nem támogatott.)
- A szilárdtest-meghajtók (SSD) írás-törlés ciklusainak száma korlátozott. A merevlemezes meghajtók (HDD) használata ajánlott ehhez a termékhez.

Időeltolás (élő TV-műsorok szüneteltetése és visszajátzása)

E funkció segítségével a készülék automatikusan rögzíti az élő TV-műsort, így azt később bármikor megnézheti.

Az időeltolásos felvétel bekapcsolt állapotában bármikor megállíthatja és „visszatekerheti” az éppen futó TV-műsort anélkül, hogy az élő közvetítés bármely pillanatáról lemaradna.

Előfordulhat, hogy az időeltolás üzemmód és a felvételi funkciók nem működnek, ha gyenge a jel-erősség.

Ez a funkció csak egy USB-eszköz inicializálása után működik.

USB-tárolóeszközök csatlakoztatása

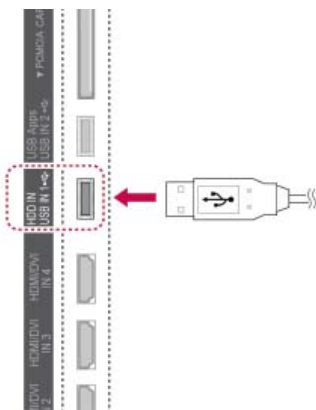

- 1 Csatlakoztassa az USB-eszközt a TV oldalán lévő **USB IN 1**, illetve a **HDD IN** csatlakozóhoz.
- 2 Az USB-eszköz (40 GB felett) DVR céljára történő használata előtt hajtsa végre annak inicializálását.



MEGJEGYZÉS

- Ez inicializálja a csatlakoztatott USB-merevlemez a DVR számára.
- Csak akkor aktiválódik, ha a DVR számára rendelkezésre álló USB-merevlemez csatlakoztatva van.
- Az USB-eszköz inicializálásakor az USB-eszközön tárolt összes adat törlődik.
- Inicializálás közben ne távolítsa el az USB-eszközt. Hibát okozhat a TV-n és a tárolóeszközön.

USB-eszköz inicializálása

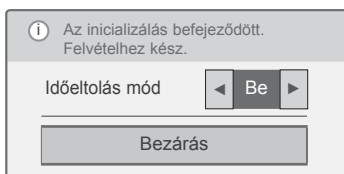
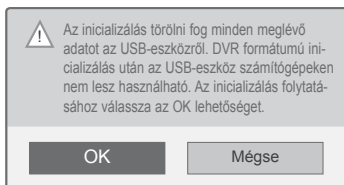
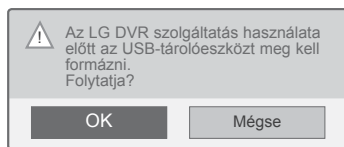

- 1 Csatlakoztasson a DVR számára egy formázatlan USB-eszközt, majd az inicializálásához nyomja meg a **REC (FELVÉTEL)** gombot.
- 2 A navigációs gombokkal lépjen az **OK** menüpontra, majd nyomja meg az **OK** gombot.
- 3 A navigációs gombokkal lépjen a **Be** vagy **Ki** menüpontra, majd nyomja meg az **OK** gombot.



MEGJEGYZÉS

- Az inicializálás befejeződésekor egy üzenet tájékoztat erről, és ekkor a csatlakoztatott USB-merevlemez rendelkezésre áll DVR számára.
- Az USB-merevlemez tárolókapacitásától függően az inicializáláshoz szükséges idő eltérő lehet.
- Az inicializált USB-eszközt a számítógépek nem ismerik fel.
- 40 GB alatti tárolókapacitású USB-tárolóeszköz csatlakoztatásakor nem jelenik meg az „USB-eszköz inicializálása” lehetőség.
- A külső merevlemez támogatott mérete max. 1 TB.

Időeltolás mód változtatása használat közben DVR

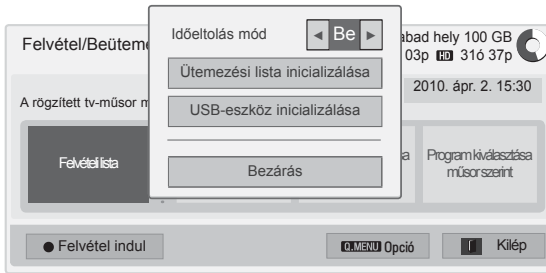

- 1 Az USB-eszköz csatlakoztatása után nyomja meg az **OK** gombot.
- 2 A Sárga gombbal jelenítse meg a DVR opciók menüt, majd nyomja meg a **Q.MENU (GYORS-MENÜ)** gombot.
- 3 A navigációs gombokkal lépjen az **Időeltolás mód** menüpontra, majd nyomja meg az **OK** gombot.
- 4 A navigációs gombokkal lépjen a **Be** vagy **Ki** menüpontra, majd nyomja meg az **OK** gombot.
- 5 Amikor végzett, nyomja meg az **EXIT (KILÉPÉS)** gombot.
Ha vissza kíván lépni az előző menübe, nyomja meg a **BACK (VISSZA)** gombot.

Menü	Leírás
Felvételi lista	Ugrás a Felvételi listára.
Ütemezési lista	Ugrás az Ütemezési listára.
Program kiválasztása dátum szerint	Ugrás az Ütemezésre.
Program kiválasztása műsor szerint	Felvételi időpont beállítása a műsorfüzet használatával.

USB-eszköz ismételt inicializálása használat közben DVR

- 1 Az USB-eszköz csatlakoztatása után nyomja meg az **OK** gombot.
- 2 A Sárga gombbal jelenítse meg a DVR opciók menüt, majd nyomja meg a **Q.MENU (GYORS-MENÜ)** gombot.
- 3 A navigációs gombokkal lépjen az **USB-eszköz inicializálása** menüpontra, majd nyomja meg az **OK** gombot.
- 4 Amikor végzett, nyomja meg az **EXIT (KILÉPÉS)** gombot.
Ha vissza kíván lépni az előző menübe, nyomja meg a **BACK (VISSZA)** gombot.

Az időeltolás folyamata



- 1 Az USB-eszköz csatlakoztatása után nyomja meg az **OK** gombot.
- Az időeltolás elindításakor a képernyő alján megjelenik a felvétel aktuális állapotát jelző sáv.
- A **BACK** (VISSZA) gombbal elrejthető, míg az **OK** gombbal megjeleníthető a folyamatjelző sáv.
- Ez a beállítás akkor is megőrződik, ha az időeltolás közben programot vált.

A „folyamatjelző sáv”?

Ez a funkció mutatja meg, mennyi időeltolás játszható vissza, hol tart a megjelenített műsor és hol tart az élő adás.

- 1 Előnézet
- 2 Az aktuális helyzet és a visszajátszásból eltelt idő
- 3 Az időeltolás teljes folyamatának hossza

- ▶ Lejátszás
- ⏩ Előre tekerés
- ⏪ Visszatekerés
- ⏸ Szünet
- ↺ Elforgatás +
- ↻ Elforgatás -
- ⏴ Kockázás
- ⏵ Lassítás

! MEGJEGYZÉS

- A merevlemez mentése jel hiányában nem lehetséges.
- Az időeltolás legfeljebb 2 óráig használható.
- A felvételen nem végezhető csatornaváltás vagy bemenetátváltás.
- A készülék bekapcsolásakor a merevlemez alaphelyzetbe állítása három percig tarthat.
- A felvétel, illetve a rögzített műsor lejátszása másolásvédelem esetén nem feltétlenül fog működni.
- Az azonnali felvétel idő 3 óra, és a támogatott maximális idő elérheti az 5 órát.
- A 18 percnél hosszabb felvételekből 3 percenként, míg a 18 percnél rövidebb felvételekből 1 és 3 perc közötti időközönként készül miniatűr nézet.
- Egy képernyőn maximum 6 miniatűr jeleníthető meg.
- A DVR csak DTV-csatorna esetén áll rendelkezésre.
- Rádió és műholdas csatorna, valamint egyes kódolt műsorok nem rögzíthetők.
- A DTV műsorai rögzíthetők és lejátszhatók 3D-ben.

Lejátszás Időeltolás módban

Időeltolás közbeni lejátszáskor az alábbi opciók közül választhat.

A távirányító használata

Az Időeltolás alatt különféle módokon játszható le az ideiglenesen elmentett rész.

Gomb	Leírás
◀ ▶	Lejátszás közben nyomja meg többször a Visszatekerés (◀) vagy az Előre tekerés (▶) gombot a gyorsításhoz. - A keresési sebesség a gomb minden megnyomásakor egy fokozattal gyorsabb lesz (legfeljebb 4 fokozat).
⏸ ▶	Lejátszás közben nyomja meg a Szünet (⏸) gombot. - Ekkor a képernyőn állókép jelenik meg. - Állókép alatt a Szünet (⏸) gomb minden megnyomásakor egy képkockával továbbhalad a kijelzés (⏸ ▶). - Nyomja meg a Szünet (⏸) , majd az Előre tekerés (▶) gombot a lassított lejátszáshoz (▶).
< >, OK	Ha lejátszás alatt a navigációs (< >) gombokkal mozgatja a kurzort, majd megnyomja az OK gombot, akkor a lejátszás a kurzor helyéhez legközelebb eső képernyőtől folytatódik. (◀ ▶)
LIVE TV (ÉLŐ TV-MŰSOR)	Ha az élő adást kívánja nézni, nyomja meg a LIVE TV (ÉLŐ TV-MŰSOR) gombot lejátszás közben.

FELVÉTEL

Ha nem tudja a kívánt programot megnézni, mert el kell mennie, akkor használja ezt a funkciót.

Rögzítés indítása, illetve leállítása

Rögzítheti az éppen nézett műsort.

Felvétel indítása

- 1 A **REC (FELVÉTEL)** gomb megnyomásával indítható a felvétel.

Felvétel leállítása

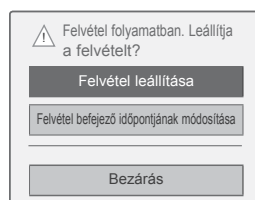

- 1 A felvétel leállításához nyomja meg a **REC (FELVÉTEL)** gombot.
- 2 A navigációs gombokkal lépjen a **Felvétel leállítás** menüpontra, majd nyomja meg az **OK** gombot.

! MEGJEGYZÉS

- A **STOP (■) (LEÁLLÍTÁS)** megnyomásával le is állítható a felvétel.

Felvétel befejező időpontjának módosítása

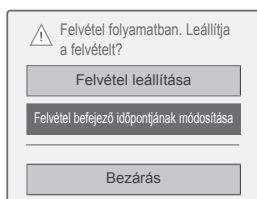

- 1 Nyomja meg a **REC (FELVÉTEL)** gombot.
- 2 A navigációs gombokkal lépjen a **Felvétel befejező időpontjának módosítása** menüpont-ra, majd nyomja meg az **OK** gombot.
- 3 A navigációs gombokkal állítsa be a felvétel befejező időpontját, majd nyomja meg az **OK** gombot.

**MEGJEGYZÉS**

- Ha a rendelkezésre álló hely nem elegendő, a felvétel automatikusan leáll.
- A 10 másodpercnél rövidebb felvételeket a rendszer nem menti.
- A maximális felvételi idő 5 óra.
- Adás rögzítése közben a merevlemez mentése jel hiányában nem lehetséges.
- A felvételi funkció másolásvédelem esetén nem használható.
- A megjelenített idő némileg eltérhet a tényleges időtől.
- Jel hiányában, illetve film megtekintése közben a megjelenített idő némileg eltérhet a tényleges időtől.

**FIGYELMEZTETÉS**

- A sugárzott tartalmakat szerzői jogok védik, így bizonyos tartalmak rögzítése és lejátszása csak a szerzői jogok tulajdonosának engedélyével engedélyezett.
- A felvevővel csak személyes használatra készíthető hang- és videofelvétel. A felvételeket nem adhatja el, nem adhatja bérbe és nem adhatja kölcsön másoknak.

ÜTEMEZÉS

Ütemezés

Ez a funkció egyszerűen regisztrálható a foglalt felvételhez. Időzített felvétel van beállítva.

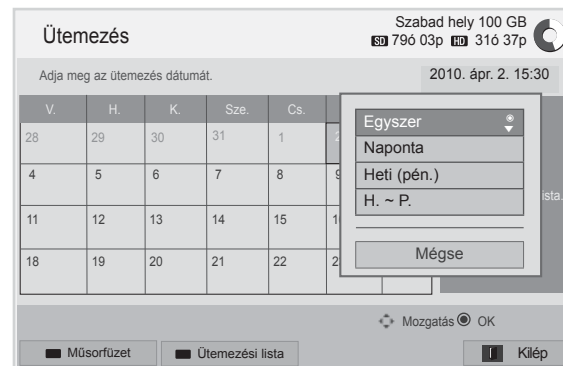
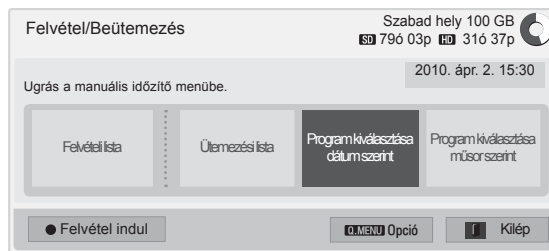

- 1 Az USB-eszköz csatlakoztatása után nyomja meg az **OK** gombot.
- 2 Nyomja meg a Sárga gombot.
- 3 A navigációs gombokkal lépjen a **Program kiválasztása dátum szerint** menüpontra, majd nyomja meg az **OK** gombot.
- 4 A navigációs gombokkal válasszon ki egy dátumot, majd nyomja meg az **OK** gombot.
- 5 A navigációs gombokkal válasszon ki egy ismétlési opciót, majd nyomja meg az **OK** gombot.
- 6 A navigációs gombokkal állítsa be az ütemezés típusát, időpontját és csatornáját, majd nyomja meg az **OK** gombot.
- 7 Amikor végzett, nyomja meg az **EXIT (KILÉPÉS)** gombot.
Ha vissza kíván lépni az előző menübe, nyomja meg a **BACK (VISSZA)** gombot.

Ütemezési lista

Ezzel a funkcióval ütemezett felvételeket tekinthet meg. Akár 30 programot tárolhat.

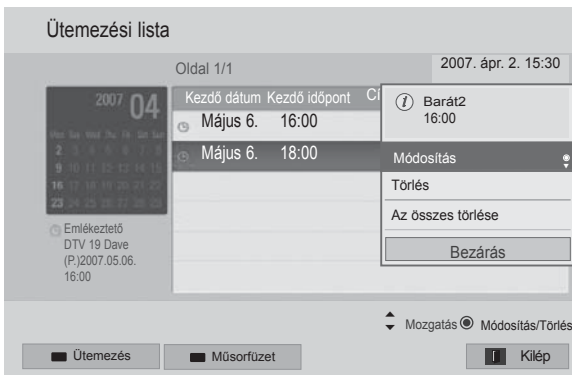
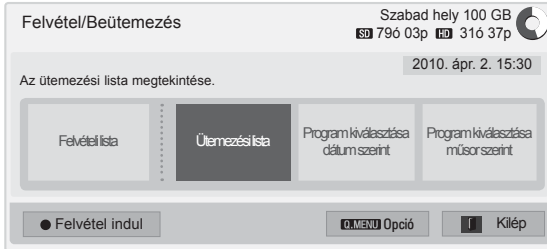

- 1 Az USB-eszköz csatlakoztatása után nyomja meg az **OK** gombot.
- 2 Nyomja meg a Sárga gombot.
- 3 A navigációs gombokkal lépjen az **Ütemezési lista** menüpontra, majd nyomja meg az **OK** gombot.
- 4 A navigációs gombokkal válassza ki a kívánt programot, majd nyomja meg az **OK** gombot.
- 5 Amikor végzett, nyomja meg az **EXIT (KILÉPÉS)** gombot.
Ha vissza kíván lépni az előző menübe, nyomja meg a **BACK (VISSZA)** gombot.

Menü	Leírás
Módosítás	A Kezdő dátum/Kezdő időpont/Befejező időpont/Cím/Ismétlés mezők tartalmának szerkesztése A szerkesztett tartalom mentéséhez feltétlenül nyomja meg a BACK (VISSZA) gombot. Foglalt figyelmeztetés esetén ez a szolgáltatás nem érhető el.
Törlés	A lista kiválasztott elemének törlése
Az összes törlése	A lista összes elemének törlése
Bezárás	Az előugró menü bezárása.

Ütemezési lista inicializálása

Ezzel a művelettel alaphelyzetbe állítható az ütemezési lista.

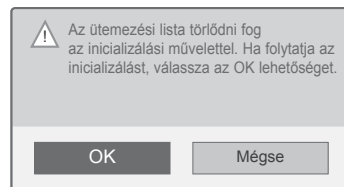
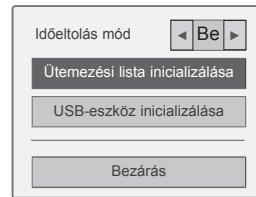

- 1 Az USB-eszköz csatlakoztatása után nyomja meg az **OK** gombot.
- 2 A Sárga gombbal jelenítse meg a DVR opciók menüt, majd nyomja meg a **Q.MENU (GYORS-MENÜ)** gombot.
- 3 A navigációs gombokkal lépjen az **Ütemezési lista inicializálása** menüpontra, majd nyomja meg az **OK** gombot.
- 4 A navigációs gombokkal lépjen az **OK** menüpontra, majd nyomja meg az **OK** gombot. Ütemezési lista inicializálásának indítása
- 5 Amikor végzett, nyomja meg az **EXIT (KILÉPÉS)** gombot.
Ha vissza kíván lépni az előző menübe, nyomja meg a **BACK (VISSZA)** gombot.

Műsorfüzet

Ez a funkció egyszerűen regisztrálható a foglalt felvételhez. (Lásd: „EPG”).

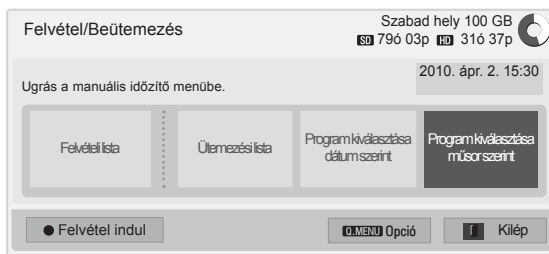

- 1 Az USB-eszköz csatlakoztatása után nyomja meg az **OK** gombot.
- 2 Nyomja meg a Sárga gombot.
- 3 A navigációs gombokkal lépjen a **Program kiválasztása műsor szerint** menüpontra, majd nyomja meg az **OK** gombot.
- 4 A navigációs gombokkal válasszon ki egy programot, majd nyomja meg az **OK** gombot.
- 5 Amikor végzett, nyomja meg az **EXIT (KILÉPÉS)** gombot.

Ha vissza kíván lépni az előző menübe, nyomja meg a **BACK (VISSZA)** gombot.

! MEGJEGYZÉS

- Másolásvédelemmel rendelkező műsorok rögzítése nem lehetséges.

! Másolásvédelemmel rendelkező műsor: sikertelen felvétel.

- Gyenge minőségű külső forrásról történő felvételkor a rögzített minőség nem lesz optimális.
- A manuális felvétel maximum 5 óra, minimum 2 perc hosszúságú lehet.
- Ha az adóállomás hibás időadatot küld, akkor a foglalt felvétel sikertelen lehet.
- Ha különböző műsorok megegyező időben vannak beállítva időzített és foglalt felvétel esetén, akkor ez a TV előnyben részesíti a foglalt felvételhez tartozó műsort.
- Ha felvétel közben a készüléket kikapcsolják, akkor az éppen rögzített felvétel mentése esetleg nem történik meg. Ezért érdemes előbb megnyomni a **STOP (■)** (LEÁLLÍTÁS) gombot, ellenőrizni foglalt, illetve felvételi listát, és csak ezután kikapcsolni a készüléket.
- Nem állítható be 10 másodpercnél rövidebb felvételi idő.
- Mivel a műsor címét és időpontját a felvétel, illetve emlékeztető funkció részére az adóállomásból sugárzott adat biztosítja, ezek az adóállomástól függően esetleg eltérhetnek a tényleges adatoktól.
- A bemeneti jel felbontásától, illetve az USB-merevlemez tárcapacitásától függően a felvételi idő eltérő lehet.
- Ha a foglalt felvétel időpontja bekövetkezik, de a TV nincs bekapcsolva, akkor a TV bekapcsolja azt a részét, amely a felvételhez szükséges, és elvégzi a műveletet.
- Ha a foglalt felvétel időpontja bekövetkezik, de egy azonnali felvétel van folyamatban, akkor a TV az aktuális felvételt leállítja, elmenti, majd végrehajtja foglalt felvételt.
- Ha a TV nincs bedugva a konnektorba, akkor a foglalt felvétel nem működik.

RÖGZÍTETT TV-MŰSOR

A rögzített műsorok listája azonnal látható. Az USB-eszközön tárolt rögzített műsor lejátszható.

Felvételi lista

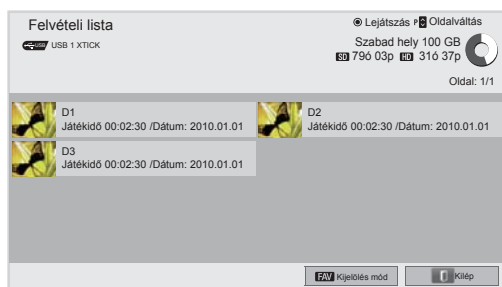

- 1 Az USB-eszköz csatlakoztatása után nyomja meg az **OK** gombot.
- 2 Nyomja meg a zöld gombot a **Felvételi lista** kiválasztásához.
- 3 A navigációs gombokkal válassza ki a rögzített műsort, majd nyomja meg az **OK** gombot.
- 4 Amikor végzett, nyomja meg az **EXIT (KILÉPÉS)** gombot.

Ha vissza kíván lépni az előző menübe, nyomja meg a **BACK (VISSZA)** gombot.

! MEGJEGYZÉS

- Ha a lemezen egy szektor hibás, a felvételi lista részben vagy egészben törölődhet.
- A felvételi lista legfeljebb 200 felvételt tartalmazhat. Ha a felvételi lista 200 felvételt tartalmaz, több felvételt nem rögzíthet.
- Ha egy felvétel lejátszása befejeződik, a kép kimerevedik 10 másodpercre, majd automatikusan leáll a lejátszás.
- A rögzített műsor lejátszható még felvétel, illetve foglalt felvétel közben is.
- Rögzített műsor lejátszásakor a merevlemez bizonyos szintű zajt bocsát ki.
- Ez a zaj nem rontja a készülék teljesítményét vagy megbízhatóságát, és normális jelenségnek számít, hogy a merevlemeznek van bizonyos hangja.
- Másik TV-készüléken rögzített műsor a szerzői jogok védelme miatt nem játszható le. Ha megpróbál másik TV-készüléken rögzített műsort lejátszani, a képernyő elsötétül.

Kijelölés mód

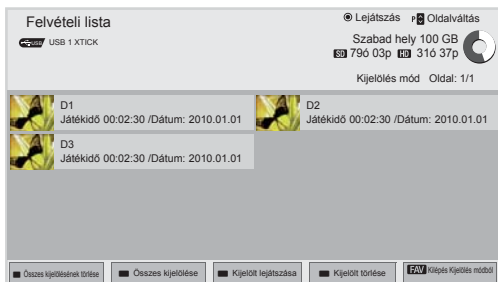

- 1 Az USB-eszköz csatlakoztatása után nyomja meg az **OK** gombot.
- 2 Nyomja meg a zöld gombot a **Felvételi lista** kiválasztásához.
- 3 A **FAV (KEDVENC)** gombbal jelölje ki a megfelelő rögzített műsort.
- 4 A navigációs gombokkal válassza ki a kívánt rögzített műsort.
- 5 A Sárga gombbal játssza le a megfelelő rögzített műsort.

Gomb	Leírás
Piros gomb	Összes kijelölésének törlése: A kijelölt rögzített műsorok átalakítása nem kijelölt rögzített műsorokká.
Zöld gomb	Összes kijelölése: A listán szereplő összes rögzített műsor kijelölése.
Sárga gomb	Kijelölt lejátszása: Az első kijelölt fájl lejátszása. Ha a rögzített műsor lejátszása befejeződött, automatikusan elkezdődik a következő kijelölt tétel lejátszása.
Kék gomb	Kijelölt törlése: A kijelölt rögzített műsorok törlése.
FAV	Kilépés Kijelölés módból.

Rögzített műsorok lejátszása

Lejátszható a kijelölt műsor a felvételi listáról.



- 1 Az USB-eszköz csatlakoztatása után nyomja meg az **OK** gombot.
- 2 Nyomja meg a zöld gombot a **Felvételi lista** kiválasztásához.
- 3 A navigációs gombokkal válassza ki a rögzített műsort, majd nyomja meg az **OK** gombot.
- 4 A zöld gombbal válassza ki az **opciót**, majd nyomja meg az **OK** gombot.
- 5 Amikor végzett, nyomja meg az **EXIT (KILÉPÉS)** gombot.













Ha vissza kíván lépni az előző menübe, nyomja meg a **BACK (VISSZA)** gombot.

Menü	Leírás
Lejátszás folytatása az előző helyről.	Folytatja a lejátszást a legutóbbi leállítás időpontjától.
Lejátszás az elejétől	Megkezdí a kívánt rögzített műsor lejátszását.
Átnevezés	Átnevezi a műsort.
Törlés	Törli a műsort.

A „folyamatjelző sáv”?















Ez a funkció mutatja meg, mennyi rögzített műsor játszható vissza, hol tart a megjele-
nített műsor és hol tart az élő adás.

- 1 Előnézet
- 2 Az aktuális helyzet és a visszajátszásból eltelt idő
- 3 A rögzített műsor teljes folyamatának hossza

-  Lejátszás
-  Előre tekerés
-  Visszatekerés
-  Szünet
-  Elforgatás +
-  Elforgatás -
-  Kockázás
-  Lassítás
-  (Kék) Ismétlési intervallum indítása
-  (Sárga) Részlet szerkesztése intervallum elindítása
-  (Kék) Ismétlődő intervallum befejezése
-  (Sárga) Részlet szerkesztése intervallum befejezése
-  Intervallum ismétlése

A távirányító használata

A rögzített műsor lejátszása közben különböző lejátszási módok állíthatók be.

Gomb	Leírás
	Lejátszás közben nyomja meg többször a Visszatekerés () vagy az Előre tekerés () gombot a gyorsításhoz. - A keresési sebesség a gomb minden megnyomásakor egy fokozattal gyorsabb lesz (legfeljebb 4 fokozat).
Zöld gomb	Opció: Nyomja meg a zöld gombot a video- és hangbeállítások megadásához a rögzített fájlok számára.
Sárga gomb	Részlet szerkesztése: Nyomja meg a sárga gombot a kívánt részletszerkesztési intervallum elején, majd ismét a végén. Ha menteni kívánja, az Igen választ adja meg. - A részletszerkesztési intervallum kezdetének jele  , míg a végét  jelöli a képernyő alján megjelenő felvételi folyamatjelzőn. A részletszerkesztési intervallum kezdete és vége akár előre, akár visszafelé játszaskor beállítható. - 10 másodpercnél rövidebb intervallum nem állítható be.
Kék gomb	Ismétlés: Nyomja meg a kék gombot a kívánt ismétlési intervallum elején, majd ismét a végén. Az ismétlési intervallum lejátszásának megszakításához nyomja meg még egyszer a kék gombot. - Az ismétlési intervallum kezdetének jele  , míg a végét  jelöli a képernyő alján megjelenő felvételi folyamatjelzőn. Az ismétlési intervallum kezdete és vége akár előre, akár visszafelé játszaskor beállítható. - 10 másodpercnél rövidebb intervallum nem állítható be. - Az intervallum ismétlésének megszakításakor az intervallum végétől indul újra a normál lejátszás.
	Lejátszás közben nyomja meg a Szünet () gombot. - Ekkor a képernyőn állókép jelenik meg. - Állókép alatt a Szünet () gomb minden megnyomásakor egy képkockával továbbhalad a kijelzés (). - Nyomja meg a Szünet () gombot a lassított lejátszáshoz (). - Ha a szünet állapot alatt 10 percig nem történik gombnyomás, akkor folytatódik a lejátszás.
< >, OK	Ha mozgatja a kurzort a navigációs (< >) gombokkal lejátszás közben, majd megnyomja az OK gombot, akkor az aktuális lejátszás közvetlenül a kurzor helyének megfelelő képkockára ugrik. ( , )
3D	3D videók megtekintéséhez. (Csak 3D típusoknál)

EPG (Elektronikus műsorfüzet) funkció (digitális üzemmódban)

Ebben a rendszerben rendelkezésre áll egy elektronikus műsorfüzet (EPG), amely a sugárzott műsorok áttekintéséhez nyújt segítséget.

A műsorfüzet információt nyújt például a programlistákról, illetve az összes elérhető szolgáltatás kezdetének és végének időpontjáról. Ezek mellett gyakran a műsorokra vonatkozó részletes információ is elérhető a műsorfüzetben. (A műsorokra vonatkozó részletek elérhetősége és mennyisége változhat az adott műsorszolgáltatótól függően.)

Ez a funkció csak akkor használható, ha a műsorszóró sugározza az elektronikus műsorfüzetben megtekinthető információkat.

Az elektronikus műsorfüzet használata előtt az **Idő** menüben be kell állítani az órát.

Az elektronikus műsorfüzet 8 napra előre jeleníti

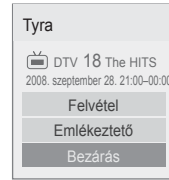
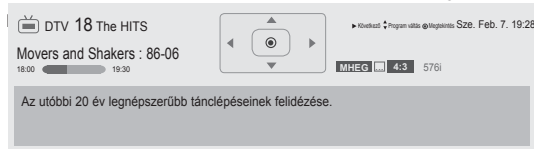

OK	Felvétel: Megjelenik a felvételi beállítások felugró ablaka. Emlékeztető: Foglalt.
^ v	Válassza az Időzített felvétel/Emlékeztető beállítási módot.

Az elektronikus műsorfüzet be- és kikapcsolása

- 1 Nyomja meg a **GUIDE (ISMERTETŐ)** gombot az elektronikus műsorfüzet be-, illetve kikapcsolásához.

Műsor kiválasztása

- 1 Nyomja meg a Navigációs gombokat vagy a **P** ^ v gombot a kívánt műsor kiválasztásához.



- Nyomja meg az **INFO (ADATOK)** gombot az aktuális műsorral kapcsolatos információk megtekintéséhez.

	TV- vagy DTV-műsor esetén jelenik meg.
	Rádióműsor esetén jelenik meg.
	MHEG-műsor esetén jelenik meg.
	HE-AAC műsor esetén jelenik meg.
	A sugárzott műsor képaránya.
	A sugárzott műsor képaránya.
	Teletext műsor esetén jelenik meg.
	Feliratos műsor esetén jelenik meg.
	Kódolt műsor esetén jelenik meg.
	Dolby Digital módban sugárzott műsor esetén jelenik meg.
	Dolby Digital PLUS műsor esetén jelenik meg.
576i/p, 720p, 1080i/p	A sugárzott műsor felbontása.
	A műsorinformációktól függően előfordulhat, hogy a műsorinformáció a Monitor-kimenet üzemmódban nem jelenik meg.
	MHP-programnál jelenik meg.
>	A következő műsor adatainak megjelenítése.
^ v	Egyéb műsorinformációk megjelenítése.

JELENLEGI és KÖVETKEZŐ műsorfüzet üzemmód

Megtekintheti az éppen látható műsor, illetve a következő műsor címét.

Gomb	Leírás
Piros gomb	Váltás műsorfüzet üzemmódra.
Sárga gomb	Belépés az Ütemezés üzemmódba. (Lásd itt:84)
Kék gomb	Belépés az Ütemezési lista üzemmódba. (Lásd itt:85)
OK	A JELENLEGI kiválasztása esetén a kijelölt program jelenik meg, és a műsorfüzet eltűnik. A KÖVETKEZŐ választása esetén megjelenik egy programozási előugró ablak.
< >	A JELENLEGI vagy a KÖVETKEZŐ műsor kiválasztása.
^ v	A sugárzott műsor kiválasztása.
P ^ v	Lapozás fel/le.
GUIDE (ISMERTETŐ)	A műsorfüzet kikapcsolása.
BACK (VISZSZA)	
EXIT (KILÉPÉS)	
TV/RAD (TV/RÁDIÓ)	A DTV- vagy a RÁDIÓ műsor kiválasztása.
INFO (ADATOK)	A részletes információk ki- vagy bekapcsolása.
FAV (KEDVENC)	Váltás Kedvenc üzemmódra.

8-napos műsorfüzet üzemmód

Gomb	Leírás
Piros gomb	Váltás műsorfüzet üzemmódra.
Zöld gomb	Belépés a Dátumbeállítás módba.
Sárga gomb	Belépés az Ütemezés üzemmódba. (Lásd itt:84)
Kék gomb	Belépés az Ütemezési lista üzemmódba. (Lásd itt:85)
OK	A „Éppen sugárzott program” kiválasztása esetén a kijelölt műsor jelenik meg, és a műsorfüzet eltűnik. A „Későbbi program” lehetőség kiválasztása esetén programozási előugró ablak jelenik meg.
< >	Műsor kiválasztása.
^ v	A sugárzott műsor kiválasztása.
P ^ v	Lapozás fel/le.
GUIDE (ISMERTETŐ)	A műsorfüzet kikapcsolása.
BACK (VISZSZA)	
EXIT (KILÉPÉS)	
TV/RAD (TV/RÁDIÓ)	A DTV- vagy a RÁDIÓ műsor kiválasztása.
INFO (ADATOK)	A részletes információk ki- vagy bekapcsolása.
FAV (KEDVENC)	Váltás Kedvenc üzemmódra.

Dátum módosítása

Gomb	Leírás
Zöld gomb	A Dátumbeállítás mód kikapcsolása.
v	
BACK (VISZSZA)	
OK	Váltás a kijelölt dátumra.
< >	Dátum kiválasztása.
GUIDE (ISMERTETŐ)	A műsorfüzet kikapcsolása.
EXIT (KILÉPÉS)	

Részletes leírás táblázat

Gomb	Leírás
INFO (ADATOK)	A részletes információk ki- vagy bekapcsolása.
^ v	A szöveg görgetése fel/le.
< >	Válassza az Időzített felvétel/Emlékeztető beállítási módot.
GUIDE (ISMERTETŐ)	A műsorfüzet kikapcsolása.
EXIT (KILÉPÉS)	

3D KÉPALKOTÁS

(Csak 3D típusoknál)

3D technológia

Jelen tv-készülék alkalmas háromdimenziós képek megjelenítésére 3D műsorszórás esetén, illetve ha a TV kompatibilis eszközhöz, például Blu-ray vagy 3D-lejátszóhoz csatlakozik. A nézőnek megfelelő háromdimenziós szemüveget kell viselnie ahhoz, hogy a képek 3D formátumban jelenjenek meg.



FIGYELMEZTETÉS

- 3D videók nézése alkalmával ajánlott legalább a képátló kétszeresének megfelelő távolságot tartani.
- 3D képek élvezetéhez fel kell tennie a háromdimenziós szemüveget. A legjobb eredmény érdekében LG márkájú háromdimenziós szemüveget viseljen. Előfordulhat, hogy a 3D képek nem jelennek meg megfelelően más márkájú háromdimenziós szemüveg használata esetén. A háromdimenziós szemüveg használatával kapcsolatban olvassa el a szemüveg használati útmutatóját.
- Javasoljuk, hogy kétdimenziós képek megtekintésekor vegye le a háromdimenziós szemüveget. Ha kétdimenziós képet néz a háromdimenziós szemüveggel, előfordulhat, hogy torzulva látja a képet.
- Ha túl közelről, vagy túl hosszú időn keresztül néz háromdimenziós képeket, károsodhat a látása.
- Ha a háromdimenziós szemüvegben huza-mosabb ideig néz 3D képeket tartalmazó TV műsorokat vagy játszik 3D videojátékokkal, álmoságot, fejfájást és/vagy szemfáradtságot tapasztalhat. Ha fáj a feje, esetleg fáradtnak vagy álmosnak érzi magát, hagyja abba a tévénézést és pihenjen.
- Terhes nők, idősek, szívbetegség vagy aluszékony személyek tartózkodjanak a háromdimenziós képek megtekintésétől.
- Egyes 3D képek esetén előfordulhat, hogy ösztönösen elhúzza a fejét vagy félrehúzódik. Ezért ne nézzen 3D képeket törékeny tárgyak közelében, vagy olyan helyen, ahol könnyen leverhet valamit.
- 5 éven aluli gyermekek nem nézhetnek 3D TV-t. Hatással lehet a látásfejlődésükre.
- Fényérzékenységgel kapcsolatos figyelme-

zetés:

Az arra érzékeny személyeknél előfordulhat, hogy bizonyos tényezők, például a TV-ben vagy videojátékokban megjelenő villogó fények vagy képek hatására görcsroham vagy epilepsziás roham jelentkeznek. Ha Önnek vagy bármely családtagjának volt már epilepsziás rohama vagy görcsrohama, a 3D TV használata előtt kérje ki orvosa véleményét. Bizonyos tünetek bármilyen korábbi előzmény nélkül felléphetnek. Ha a következő tünetek bármelyikét tapasztalja, azonnal hagyjon fel a 3D képek megtekintésével, és forduljon orvoshoz: émelygés, szédülés, ugráló képek vagy látászavar, szem- vagy izomrándulás, akaratlan mozgás, rángógörcs, eszméletvesztés, zavartság vagy dezorientáltság, irányérzékesztés, görcs vagy hányinger. A szülőknél figyelniük kell rá, hogy a gyerekeknek nem tapasztalhatók-e ezek a tünetek, mivel a gyerekek és a tinédzserek érzékenyebbek a 3D TV képi hatásaira.

- A fényérzékenységi roham kockázata csökkenthető a következő műveletekkel.
 - » 3D tévéadás megtekintése közben gyakran tartson szünetet.
 - » Azok, akik nem egyformán látnak a két szemükkel, csak látáskorrekció után nézzék a TV-t.
 - » A 3D képernyővel azonos szemmagasságból nézze a TV-t, és ne üljön túl közel a tévékészülékhez.
 - » Ne nézzen háromdimenziós képeket, ha álmos, fáradt vagy beteg, és ne nézzen háromdimenziós képeket hosszú időn keresztül.
 - » A 3D TV-n történő háromdimenziós képek megtekintésén kívül más célból ne viselje a háromdimenziós szemüveget.
 - » Egyes nézők tájékozódási zavarokat tapasztalhatnak 3D képek megtekintése után. Ezért a 3D TV megtekintése után szánjon rá egy percre, hogy visszazökkenjen a valóságba, mielőtt megmozdul.

! MEGJEGYZÉS

(Csak 42/47/55LW75**, 42/47/55LW77**, 47/55LW95** 72LZ97**)

- A TV bekapcsolása után a TV-nek szüksége lehet néhány másodpercre a beállítások elvégzéséhez.
- Ha akadály van a TV és a háromdimenziós szemüveg között, előfordulhat, hogy a 3D kép nem jelenik meg megfelelően.
- Ne használja a TV-t más elektromos és rádiófrekvenciás berendezések közelében.
- Digitális tévéadás 3D képmódban történő megtekintése esetén a monitor kimenő jelei nem továbbíthatók SCART-kábelen keresztül.
- Ha digitális TV-ről történő, folyamatban lévő ütemezett rögzítés közben kapcsolja be a 3D módot, a monitor kimenő jelei nem továbbíthatók SCART-kábelen keresztül, és a felvétel nem folytatható.
- Előfordulhat, hogy nem jelennek meg a háromdimenziós képek, ha fekvé nézi a TV-t.
- Előfordulhat, hogy ha tévézés közben félretekint, egy pillanatig nem látja a 3D képet, amíg a szeme újra alkalmazkodik az adáshoz.
- A TV képernyője kissé vibrálhat, ha a 3D képek fluoreszkáló fény használata mellett jelennek meg. Ilyen esetben ajánlatos a lámpa kikapcsolása vagy a fény erejének tompítása.

! MEGJEGYZÉS

(Csak 32/37/42/47/55LW55**, 32/37/42/47/55LW57**, 32/42/47/55LW65**, 47/55LW98**)

- Digitális tévéadás 3D képmódban történő megtekintése esetén a monitor kimenő jelei nem továbbíthatók SCART-kábelen keresztül.
- Ha digitális TV-ről történő, folyamatban lévő ütemezett rögzítés közben kapcsolja be a 3D módot, a monitor kimenő jelei nem továbbíthatók SCART-kábelen keresztül, és a felvétel nem folytatható.

A háromdimenziós szemüveg használata**! FIGYELEM!**

- Ne használja a háromdimenziós szemüveget korrekciós szemüveg, napszemüveg vagy védőszemüveg helyett.
- Ne tárolja a háromdimenziós szemüveget meleg vagy hideg helyen.
- Ne ejtsen rá tárgyakat a háromdimenziós szemüvegre. Ne ejtse le vagy hajlítsa meg a szemüveget.
- A 3D szemüveg lencsége könnyen megkarcolódhatnak, ezért csak puha kendővel tisztítsa. A törölkendő használata előtt rázza ki a kendőt, nehogy a benne maradt por megkarcolja a szemüveget.
- Kommunikációs hibát okozhat, ha a szemüveg egy hasonló sávzélességű (2,4 GHz-es) elektronikus készülék, például mikrohullámú sütő vagy LAN-készülék közelébe kerül.

A 3D képek megtekintési tartománya





(Csak 42/47/55LW75**, 42/47/55LW77**, 47/55LW95** 72LZ97**)

A TV mérete, a megtekintési szög és az egyéb körülmények befolyásolhatják a megtekintési távolságot és szöveget.

a megtekintési távolság	Maximális megtekintési távolság
2 m és 7 m között	10 m

Képek megtekintése 3D-ben

- 1 Játssza le a 3D technológiával készült videót.
- 2 A **3D** gomb megnyomásakor jelenik meg a 3D kép.
- 3 Vegye fel a 3D szemüveget.
- 4 A navigációs gombokkal lépjen az **OK** menüpontra, majd nyomja meg az **OK** gombot.
- 5 A navigációs gombokkal lépjen a kívánt alakra, majd nyomja meg az **OK** gombot.

Üzem mód	Leírás
2D » 3D	2D megjelenítésről 3D megjelenítésre változott. Előfordulhat, hogy a 2D-ről 3D-re konvertált videók kevésbé élethűen jelennek meg, mint az eredetileg 3D-ben készített filmek. 
Egymás mellett	
Fent és lent	
Sakktábla	
Képkockasorozat	

- 6 Váltson a **3D** gombbal a **2D ki** vagy **3D ki** üzemmódba.

Opció	Leírás
3D -> 2D	A képet síkban jeleníti meg, 3D effektek nélkül.
3D ki	A képeket eredeti formátumukban jeleníti meg.
2D -> 3D	A képeket térhatásban jeleníti meg
Mégse	Az előugró menü bezárása.

3D képek beállítása

- 1 Nyomja meg a **3D OPTION (3D-S OPCIO)** gombot 3D megjelenítés alatt. Egy előugró ablak jelenik meg.
- 2 A navigációs gombokkal lépjen a következő opciók egyikére, majd nyomja meg az **OK** gombot.

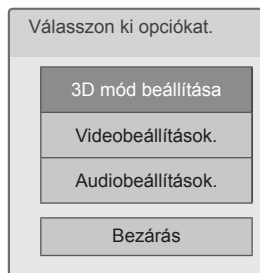

3D mód beállítása

Opció (Típusfüggő)	Leírás
3D képkorrekció	Válassza a Bal/Jobb vagy a Jobb/Bal lehetőséget. Válassza ki a jobb látványt nyújtó 3D videót.
3D mélység	Beállítja a síkbeli (2D) kép konvertált 3D képének térhatását.
3D nézőpont	A 3D képet a közelebb, illetve távolabb állítja, így változtatva a térbeli perspektívát.
3D optimalizálás	A környezethez optimalizálja a 3D képet.

Videobeállítások.

Lehetővé teszi a videobeállítások módosítását. (Lásd: „KÉPbeállítások”).

Audiobeállítások.

Lehetővé teszi a hangbeállítások módosítását. (Lásd: „HANGbeállítások”).

**FIGYELEM!**

- Egyes menük 3D képek megjelenítése alatt esetleg nem működnek.
- A 3D képalkotási mód automatikusan kikapcsol, ha DTV csatornát vagy bemeneti forrást vált.
- Ha kétdimenziós képeket néz 3D képmódban, előfordulhat, hogy a kép nem jelenik meg megfelelően.
- A 3D hatás akkor látható, ha a 3D módot a TV-be érkező 3D bemeneti jelnek megfelelően választják ki.
- *mpo fájlok (3D kamerafájlok) esetében a 3D képmód automatikusan bekapcsol.





**MEGJEGYZÉS**

- A 3D mód kiválasztásakor a „Tápfeszültségjelző” automatikusan kikapcsol.
- A távirányító **AV MODE** (AV MÓD) gombjával csak a „**Ki**” vagy a **Mozi**” elemek választhatók ki.
- 3D képek lejátszásakor nem használható az energiatakarékos üzemmód.
- 3D fájlok megjelenítése alatt nem lehet belépni a Főmenübe.

TV-BEÁLLÍTÁSOK TESTRESZABÁSA

A BEÁLLÍTÁS menü

- 1 Nyomja meg a **Home** (Főmenü) gombot a Főmenü eléréséhez.
- 2 A navigációs gombokkal lépjen a **BEÁLLÍTÁS** menüpontra, majd nyomja meg az **OK** gombot.
- 3 A navigációs gombokkal lépjen a következő menük egyikére, majd nyomja meg az **OK** gombot.
- 4 A navigációs gombokkal lépjen a kívánt beállításra vagy opcióra, majd nyomja meg az **OK** gombot.
- 5 Amikor végzett, nyomja meg az **EXIT** (KILÉPÉS) gombot.

Menü		Leírás
	BEÁLLÍTÁS	A műsorok beállítása és szerkesztése
	KÉP	A képméret, -minőség vagy -hatás beállítása
	AUDIÓ	A hangminőség, -hatás vagy a hangerő beállítása
	AKTUÁLIS IDŐ	A pontos idő, a dátum vagy az időzítő szolgáltatás beállítása
	LEZÁRÁS	A csatornák és a műsorok zárolása, vagy a zárolás feloldása
	OPCIÓ	Az általános beállítások testreszabása
	HÁLÓZAT	Beállítja a hálózatot
	SUPPORT (TÁMOGATÁS)	Ellenőrzi a vásárlói adatokat

Beállítások testreszabása

BEÁLLÍTÁS menü beállításai

- 1 Nyomja meg a **Home** (Főmenü) gombot a Főmenü eléréséhez.
- 2 A navigációs gombokkal lépjen a **BEÁLLÍTÁS** menüpontra, majd nyomja meg az **OK** gombot.
- 3 A navigációs gombokkal lépjen a **BEÁLLÍTÁS** menüpontra, majd nyomja meg az **OK** gombot.
- 4 A navigációs gombokkal lépjen a kívánt beállításra vagy opcióra, majd nyomja meg az **OK** gombot.
 - Ha vissza kíván térni az előző szintre, nyomja meg a **BACK (VISSZA)** gombot.
- 5 Amikor végzett, nyomja meg az **EXIT (KILÉPÉS)** gombot.



A rendelkezésre álló programbeállításokat az alábbiakban ismertetjük:

Beállítás	Leírás
Auto. hangolás	Beállítja és tárolja az összes rendelkezésre álló, antennával, kábelről vagy műholdról fogható csatornát (Lásd itt:31).
Kézi hangolás	A kívánt programok kézi hangolása, majd tárolása (Lásd itt:36).
Programhely rendezés	Csatornák szerkesztése (Lásd itt:39).
Antenna erősítő	A vételi viszonyoknak megfelelően beállítja az optimális érzékenységet (Lásd itt:40).
CI-adatok	Lehetővé teszi egyes kódolt szolgáltatások (fizetős adások) nézését.(Lásd itt:40).
Digitális kábeltelevízió beállítása (Kábel esetén, Csak kábel és műhold – Csak műholdvevős típusoknál)	Különbéféle beállításokat végez kábeles DTV műsor vételéhez. (Lásd itt:34).
DTV műhold beállítások (Műholdvevő esetén, Antenna és műhold, Csak kábel és műhold – Csak műholdvevős típusoknál)	Különbéféle beállításokat végez DTV műholdas műsor vételéhez. (Lásd itt:34).
Tivu pr. lista frissítése (Műholdvevő esetén, Antenna és műhold, Csak kábel és műhold – Csak műholdvevős típusoknál, csak Olaszországban)	Frissíti a módosított programlista adatokat az ország műsorszórási körülményei és a műholdvevők alapján. (Lásd itt:35).

KÉP menü beállításai

- 1 Nyomja meg a **Home** (Főmenü) gombot a Főmenü eléréséhez.
- 2 A navigációs gombokkal lépjen a **BEÁLLÍTÁS** menüpontra, majd nyomja meg az **OK** gombot.
- 3 A navigációs gombokkal lépjen a **KÉP** menüpontra, majd nyomja meg az **OK** gombot.
- 4 A navigációs gombokkal lépjen a kívánt beállításra vagy opcióra, majd nyomja meg az **OK** gombot.
 - Ha vissza kíván térni az előző szintre, nyomja meg a **BACK (VISSZA)** gombot.
- 5 Amikor végzett, nyomja meg az **EXIT (KILÉPÉS)** gombot.

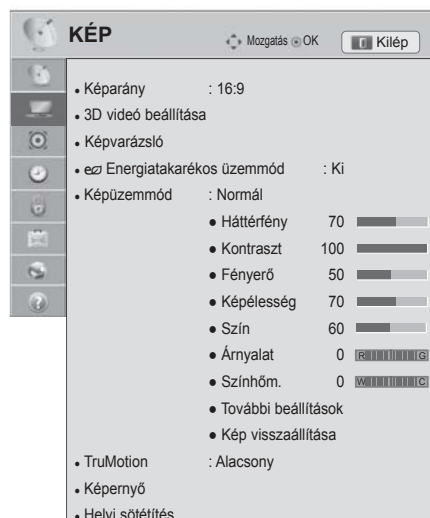

A rendelkezésre álló képbeállításokat az alábbiakban ismertetjük:

Beállítás	Leírás
Képarány	Úgy módosítja a képméretet, hogy a képek optimális méretben jelenjenek meg(Lásd itt:41).
3D videó beállítása (Csak 3D típusoknál)	Beállítja a 3D képopciókat. (Lásd itt:92)
Képaráztoló	Képminőség beállítása és a képernyő kalibrálása A testreszabott opciókat a rendszer Haladó1 néven menti a Képzüzmód menüpontnál. <div style="border: 1px solid black; padding: 5px;"> <p>! MEGJEGYZÉS</p> <ul style="list-style-type: none"> • Ha a Képaráztolót használja, az Energiatakarékos üzemmód funkció automatikusan kikapcsol. • A Képaráztoló által végrehajtott módosítások visszaállításához, indítsa el a Kép visszaállítása parancsot, amikor a Képzüzmód a Haladó1 módra van állítva. • RGB-PC/HDMI-PC/DVI-PC módban a Szintelitetés, Színárnyalat és a V/F élesség értékek nem módosíthatók. </div>
Energiatakarékos üzemmód	A képernyő fényerejének megfelelő beállításával csökkenti az energiafogyasztást. <div style="border: 1px solid black; padding: 5px;"> <p>! MEGJEGYZÉS</p> <ul style="list-style-type: none"> • Ha MHEG/MHP módban állítja be az energiatakarékos üzemmódot, az energiatakarékos sági beállítás csak az MHEG/MHP módból való kilépés után lép érvénybe. • Ha rádióállomás hallgatása közben a „Kép kikapcsolása” üzemmódot választja, csökkenti a készülék energiafelhasználását. • Az Automatikus vagy Maximális beállítás esetén a Háttérfény nem működik. </div>
	Opció
Auto	A háttérfény beállítása önműködően a környezetnek megfelelő beállítású lesz Automatikus beállítás esetén, az Intelligens érzékelő szolgáltatásnak köszönhetően.
Nem világít	Ezt állítsa be, ha nem tart igényt a szolgáltatásra.
Minimális/Közepes/Maximális	Kiválasztja a fényerő szintjét.
Kép kikapcsolása	A rendszer 3 másodpercen belül kikapcsolja a képernyőt. A távirányító bármely gombjának megnyomásakor a képernyő ismét bekapcsol.

Beállítás	Leírás
Képüzemmód	<p>A TV-képernyő legjobb teljesítményének elérése érdekében kiválaszt egyet az előre beállított képekből, vagy minden üzemmódban testreszabja az opciókat. Önnek is lehetősége van az egyes üzemmódok speciális opcióinak testreszabására. Az előre beállított képüzemmódok a TV-készüléktől függenek.</p> <p>! MEGJEGYZÉS</p> <ul style="list-style-type: none"> Az Intelligens érzékelő bekapcsolásakor az energiatakarékos üzemmód is Automatikus beállításra vált át. Ha a Mozi lehetőséget választja, a Képarány automatikusan átvált Levágás nélkül beállításra.
Üzemmód (típusfüggő)	
Intelligens érzékelő	A TV a környezetének megfelelően, automatikusan állítja be a képbeállításokat: kontraszt, fényerő, élesség, színtelítettség vagy színárnyalat stb.
Élénk	A kontraszt, fényerő, színtelítettség és a képélesség javítása által kiskereskedelmi környezethez állítja be a videoképet.
Általános	Normál környezethez állítja be a képet.
Mozi	Optimalizálja a videoképet, hogy filmszerű legyen, és a nézőnek olyan érzése legyen, mintha moziban ülne.
Játék	A gyors játékokhoz, például számítógépes vagy más játékokhoz optimalizálja a videoképet.
Speciális	<p>Elvégzi a videokép részletes beállításait, nemcsak videoszakemberek, hanem minden néző számára.</p> <p>! MEGJEGYZÉS</p> <ul style="list-style-type: none"> ISFccc (Imaging Science Foundation Certified Calibration Control): Ez a TV olyan alaposan kalibrálható, hogy kiérdemelte az Imaging Science Foundation (Képtudományi alap, ISF) professzionális tanúsítványát. Az így készült nappali és éjjeli ISF üzemmódok használatával a felhasználó az LG HDTV által biztosítható legjobb hatást érheti el. Az ISFccc üzemmódnak köszönhetően mindenre kiterjedő és precíz kalibrálás végezhető. A részletes kalibráláshoz minősített szakértőre van szükség. Forduljon a készülék helyi viszonteladójához, ha ISF-tanúsítvánnyal rendelkező szakemberre van szüksége.
TruMotion	<p>Korszerű videó technológia, amely tisztábbá, lágyabbá teszi a képet, még gyorsan pergő eseményeknél is stabilabb szerkezetet és tisztább képet biztosít. A TruMotion a PC mód kivételével minden bemenetnél alkalmazható.</p> <p>! MEGJEGYZÉS</p> <ul style="list-style-type: none"> A TruMotion funkció engedélyezése esetén a kép zajossá válhat. Ebben az esetben a TruMotion beállítást kapcsolja Ki. A Képüzemmód-Játékgép opció kiválasztása esetén állítsa a TruMotion beállítást Ki értékre.
Üzemmód	
Magas	Lágyabb képmozgást eredményez.
Alacsony	Lágy képmozgást eredményez. Normál esetben ezt a beállítást válassza.
Nem világít	A TruMotion funkció kikapcsolása
Felhasználó	De-Judder: Beállítja a képernyő zaját. De-Blur: Kiszűri a szellemképet.

Beállítás	Leírás
KÉPERNYŐ	Számítógépes megjelenítési opciók testreszabása.
	Opció
Felbontás	Kiválasztja a megfelelő felbontást, amikor a készüléket számítógéphez használja.
Automatikus beállítás	Beállítja, hogy a TV automatikusan optimalizálja az opciókat a TV-s megjelenítési módhoz.
Helyzet	A megfelelő helyre teszi a képet.
Méret	Beállítja a képméretet.
Órajel fázis	Kiiktatja a vízszintes csíkosságot.
Visszaállítás	Visszaállítja a beállított értékeket az alapértelmezett értékekre.
Helyi sötétítés (Típusfüggő)	A kontrasztarány javításához a bemeneti videojel képernyőterület szerinti elemzését követően beállítja a háttérfényt.
	Üzem mód
Nem világít	A LED helyi sötétítés funkciójának kikapcsolása
Alacsony	A kép ragyogóbbá tétele és a feketék mélyítése enyhe helyi sötétítés alkalmazásával
Közepes	A fekete színek mélyítése erős helyi sötétítéssel
Magas	A kép letisztítása és a fekete színek mélyítése erős helyi sötétítés alkalmazásával

Alapkép opciók

Beállítás	Leírás
Háttérfény	Az LCD-háttérfény szabályozásával beállítja a képernyő fényerejét. A fényerősség csökkentésével a képernyő sötétebb lesz, és az energiafogyasztás videojelvesztés nélkül csökken. <div style="border: 1px solid black; padding: 5px;"> <p>! MEGJEGYZÉS</p> <ul style="list-style-type: none"> Ha az „Energiatakarékos üzemmód - Ki, Minimális, Közepes” beállítását alkalmazza, akkor a Háttérfény funkció működik. </div>
Kontraszt	Növeli vagy csökkenti a videojel-átmenetet. A Kontraszt funkcióval a kép fényes részének a telítettségét szabályozhatja.
Fényerő	Beállítja a kép alapjelszintjét.
Képelesség	A kép világos és sötét területei között lévő határvonalak élességét állítja be. Minél alacsonyabb a beállított szint, annál lágyabb a kép.
Szintelitettség	Az összes szín intenzitásának beállítása.
Árnyalat	A piros és a zöld színek szintje közötti egyensúly beállítása.
Színhőm.	A meleg beállítással a piros és egyéb melegebb színek megjelenését javíthatja, a hideg beállítás esetén a pedig a hidegebb színekét, mint például a kék.
További beállítások vagy Speciális beállítások	Testreszabja az egyéb opciókat.
Kép visszaállítása	Az egyes módok beállított értékeit visszaállítja a gyári alapértékekre.
<div style="border: 1px solid black; padding: 5px;"> <p>! MEGJEGYZÉS</p> <ul style="list-style-type: none"> A funkció nem elérhető az „Intelligens érzékelő” használatakor. RGB-PC/HDMI-PC módban nem módosíthatja a szintelitettség, képelesség és árnyalat beállítását. A Haladó 1/2 beállítás esetén a Háttérfény, Kontraszt, Fényerő, Vízszintes élesség, Fügőleges élesség, Szintelitettség és Színárnyalat lehetőségek közül választhat. </div>	

Speciális kép opciók (típusfüggő)

Beállítás	Leírás
Dinamikus kontraszt	A kontraszt beállítása a legmegfelelőbb szintre a képernyő fényerejének megfelelően. A képminőség javul, a fényes részek fényesebbé, a sötét részek pedig sötétebbé válnak.
Dinamikus szín	Élénkebb, gazdagabb és tisztább színek beállítása. A funkció javítja a színárnyalatokat, a telítettséget és a fényerőt, így a vörös, a kék, a zöld és a fehér szín élénkebbnek hat.
Tiszta fehér	A képernyő fehér területei világosabbnak és fehérebbnek látszanak.
Bőrszín	Természetes árnyalatot kölcsönöz a képen megjelenő emberi bőr színének.
Zajcsökkentés	A képernyőn megjelenő zajt csökkenti a képminőség megőrzésével.
Szuper felbontás	Kristálytisztá kép biztosítása az elmosódottabb, kevésbé kivehető képrészek részletgazdagságának fokozásával
MPEG-zajcsökkentés	A videótömörítésből származó zaj csökkentése.
Gamma	A kép sötét és középszürke területeinek fényereje szabályozható. » Alacsony : a sötét és középszürke területek világosabbá tétele. » Közepes : az eredeti árnyalatok megjelenítése. » Magas : a sötét és középszürke területek sötétebbé tétele.
Fekete szint	Beállítja a képernyő fekete szintjét a megfelelő szintre. Ez a funkció az alábbi üzemmódokban áll rendelkezésre: TV(NTSC-M/J, PAL-M, PAL-N), AV (NTSC-M/J, PAL-M, PAL-N), HDMI vagy Component. » Auto : A képernyő fekete szintjének beállítását automatikusan Magas vagy Alacsony értékre a bemeneti jel szintjének megfelelően. » Alacsony : a képernyő visszatükröződése sötétebb lesz. » Magas : a képernyő visszatükröződése világosabb lesz.

Beállítás	Leírás
Szemkímélő	Beállítja a kép fényerejét a túl fényes kép elkerülése érdekében. Halványítja a különösen fényes képeket. Ez a szolgáltatás „ Képzüemmód-Normál, Játék ” beállítás mellett érhető el.
Valóság-hú mozi	A filmeket természetesebb módon jeleníti meg a vibrálás megszüntetésével. Akkor használja a funkciót, ha film alapú videotartalmat néz. Ez a funkció a TruMotion kikapcsolása esetén is használható.
Színskála	További beállítások Maximálisan kihasználja a színtelítettséget a színminőség javítása érdekében. » Normál: Normál színösszetétel megjelenítése » Széles: A felhasznált színek számának növelése Speciális beállítások Megjeleníti a jel színtartományát. » Normál: Normál színösszetétel megjelenítése » Széles: A felhasznált színek számának növelése » EBU: A normál EBU színes terület megjelenítése » SMPTE: A normál SMPTE színes terület megjelenítése » BT709: A normál BT709 színes terület megjelenítése
Élkiemelő	A képen látható szegélyeket tisztábban és élesebben, mégis természetesen jeleníti meg. Ez a funkció 60-as élesítési beállítás felett működik jól.
xvYCC	Ez a funkció nem minden típus esetén áll rendelkezésre. Ez gazdagabb színeket eredményez. Ez a funkció a hagyományos videojellel megegyező, gazdag színeket biztosít. Ezt a funkciót a „ Képzüemmód - Mozi, Speciális ” beállításnál lehet engedélyezni, ha az xvYCC jel a HDMI-csatlakozáson keresztül érkezik.
Színyszűrő	Ez a funkció a videó speciális színeinek szűrésére használható. Az RGB-szűrő a színtelítettség és a színárnyalat pontos beállítására szolgál.
Speciális minta	A speciális beállításhoz szükséges minta Ezt a funkciót a „ Képzüemmód - Speciális ” beállításnál lehet engedélyezni DTV nézése esetén.
Színhőmérséklet	A képernyő általános színbeállítását végzi el a fehér alapvonal módosításával. a. Gamma: válassza az 1.9, 2.2, 2.4 lehetőséget b. Módszer: 2 pontos • Minta: Belső, Külső • Piros/Zöld/Kék kontraszt, Piros/Zöld/Kék fényerő: a beállítás értéktartománya -50 és +50 közötti. c. Módszer: 10 pontos IRE • Minta: Belső, Külső • Az IRE (Institute of Radio Engineers, Rádiómérnökök Intézete) a videojel méretének egysége, melynek értéke 10, 20, 30 és 100 közötti lehet. Minden beállítás esetén megadhatja a piros, zöld vagy kék szín értékét. • Fényesség: A funkció a 2,2 gamma kiszámított fényességi értéket jelzi ki. 100 IRE értékig bármilyen fényességet beállíthat. A fényesség 10 és 90 IRE közötti, 10 IRE lépésközönként történő beállítása esetén lépésként 2,2 gamma cél-fényességérték jelenik meg. • Piros/Zöld/Kék: A beállítás értéktartománya -50 és +50 közötti. d. Alkalmazás az összes bemenetre
Színkezelő rendszer	Mivel ezt az eszközt szakértők használják tesztminták segítségével végzett beállításokhoz, nem befolyásolja a többi színt, de felhasználható a 6 színterület külön-külön történő beállítására (Piros/Zöld/Kék/Cián/Magenta/Sárga). Előfordulhat, hogy a színkülönbséget nem lehet észrevenni még akkor sem, ha a beállításokat az általános képhez végezte el. A piros/zöld/kék/sárga/cián/magenta beállítása. » Piros/Zöld/Kék/Sárga/Cián/Magenta színek: A beállítás értéktartománya -30 és +30 közötti. » Piros/Zöld/Kék/Sárga/Cián/Magenta árnyalatok: A beállítás értéktartománya -30 és +30 közötti. Ez a funkció nem használható RGB-PC, ill. HDMI-PC üzemmódban.

AUDIÓ beállítások

- 1 Nyomja meg a **Home** (Főmenü) gombot a Főmenü eléréséhez.
- 2 A navigációs gombokkal lépjen a **BEÁLLÍTÁS** menüpontra, majd nyomja meg az **OK** gombot.
- 3 A navigációs gombokkal lépjen az **AUDIÓ** menüpontra, majd nyomja meg az **OK** gombot.
- 4 A navigációs gombokkal lépjen a kívánt beállításra vagy opcióra, majd nyomja meg az **OK** gombot.
 - Ha vissza kíván térni az előző szintre, nyomja meg a **BACK (VISSZA)** gombot.
- 5 Amikor végzett, nyomja meg az **EXIT (KILÉPÉS)** gombot.



A rendelkezésre álló hangbeállításokat az alábbiakban ismertetjük:

Beállítás	Leírás	
Auto. hangerő	Az Automatikus hangerő funkció aktiválásával azonos szinten tarthatja a hangerőt akkor is, ha csatornát vált. Mivel a műsorszóró állomások eltérő jeleket sugároznak, a hangerő szintje változhat.	
Tiszta hang II	Beállítja, hogy az emberi hang tisztábban hallható legyen. E funkció bekapcsolásával beállítható a hang tisztaságának szintje.	
Balansz	A szoba körülményeinek megfelelően állítsa be a bal és jobb oldali hangszórók közötti egyensúlyt.	
Hangüzemmód	Kiválasztja az előre beállított hangüzemmódok egyikét, vagy testreszabja az egyes üzemmódok opcióit.	
	Üzemmód	
	Általános	Akkor válassza, ha normál minőségű hangot szeretne hallani.
	Zene	Akkor válassza, ha zenét szeretne hallgatni.
	Mozi	Akkor válassza, ha filmet szeretne nézni.
	Sport	Akkor válassza, ha sporteseményeket szeretne nézni.
	Játék	Akkor válassza, ha játszani szeretne.
	<p>! MEGJEGYZÉS</p> <ul style="list-style-type: none"> • Ha a hang minosege vagy a hangerő nem megfelelő, akkor a kívánt hangzás eléréséhez használjon házimozzi rendszert vagy erősítőt. • Ha a „Be” állapotot választja a Tiszta hang II funkciónál, akkor az Infinite 3D Surround funkció nem működik. 	
	Opció	
	Infinite 3D Surround	Szabadalmaztatott LG hangfeldolgozási eljárás, amely mindössze két első hangszóróval hoz létre magával ragadó 5.1 surround hanghatást.
	Magas	A domináns hangokat vezérli a kimeneten. A magas hang opciót feljebb kapcsolva a kimeneti hang magasabb frekvenciatartományban fog megszólalni.
	Mély	A lágyabb hangokat vezérli a kimeneten. A mély hang opciót feljebb kapcsolva a kimeneti hang alacsonyabb frekvenciatartományban fog megszólalni.
Hang alaphelyzete	Visszaállítja a hangüzemmód alapértelmezett beállításait.	
Hangoptimalizálás	A TV elhelyezési környezetének megfelelő, optimalizált hanghatás megteremtése	
	Opció	
	Normál	Normál hangüzemmód
	Falra szerelt típus	Optimális hangüzemmód falra szerelt TV esetén
Állványos típus	Optimális hangüzemmód állványra szerelt TV esetén	

Beállítás	Leírás	
Dig. audiokimenet	Ez a funkció lehetővé teszi a preferált Digitális audiokimenet kiválasztását. Ha a Dolby Digital rendelkezésre áll, akkor a Digitális audiokimenet menü Automatikus menüpontjának kiválasztásával lehet az SPDIF-kimenetet (Sony Philips Digital InterFace) Dolby Digital formátumra állítani. Ha a Dolby Digital hangformátum nem áll rendelkezésre, és a Digitális audiokimenet menüben az Automatikus lehetőséget választja, akkor az SPDIF-kimenet PCM (Pulse-code modulation, impulzus-kód moduláció) formátumú hangot sugároz. Ha Dolby Digital Audio jeleket közvetítő csatorna esetében a Dolby Digital és a Hang nyelve beállítás is meg van adva, a készülék csak a Dolby Digital hangokat játssza le.	
	Elem	Audiobemenet
	Auto	MPEG Dolby Digital Dolby Digital Plus HE-AAC
PCM	Minden	Digitális audiokimenet PCM Dolby Digital Dolby Digital Dolby Digital PCM
TV-hangszóró	Külső HI-FI rendszer használata esetén bekapcsolja a TV beépített hangszóróját. A TV-hangszóró akkor is használható audiokimeneti eszközként, ha nincs videobemenet.	
<p>! EGJEGYZÉS</p> <ul style="list-style-type: none"> Ha a TV hangszórója a Simplink-kompatibilis házimozi működése során ki van kapcsolva, a hangkimenet automatikusan a házimozi hangszórója lesz, de ha bekapcsolja a TV hangszórót, a hangot azokon keresztül hallja. Néhány menü az AUDIÓ funkcióban nem használható, ha a TV-hangszóró Ki van kapcsolva. 		
ARC mód (Audio Return Channel)	ARC (Audio Return Channel) funkcióval rendelkező külső hangeszköz használatakor az SPDIF további optikai kábel nélkül, csak nagy sebességű HDMI-kábel használatával is elérhető.	
<p>! EGJEGYZÉS</p> <ul style="list-style-type: none"> Nem minden HDMI-kábel támogatja ezt az üzemmódot. (Nagy sebességű HDMI-kábel ajánlott.) Az ARC mód csak a TV HDMI 1 bemenetén működik. Ehhez a szolgáltatáshoz aktiválja a SIMPLINK szolgáltatást. 		
Opció		
Be	Ha az ARC szolgáltatású eszköz nincs bekapcsolva, akkor a SIMPLINK bekapcsolásakor automatikusan az eszköz hangszóróját használja a rendszer.	
Ki	Az eszköz hangszóróját még akkor sem használja automatikusan a rendszer, ha az ARC szolgáltatású eszköz be van kapcsolva, és a SIMPLINK is bekapcsolt állapotú.	
DTV Audio beállítás(digitális üzemmódban)	Ha a bemeneti jel többféle hangtípust tartalmaz, akkor ennek a funkciónak a használatával kiválaszhatja a kívánt hangtípust.	
Üzemmód		
Auto	A kimenetek sorrendje automatikusan a következő: HE-AAC > Dolby Digital+ > Dolby Digital > MPEG . (kivéve Olaszország) A kimenetek sorrendje automatikusan a következő: HE-AAC > Dolby Digital+ > MPEG > Dolby Digital . (csak Olaszország)	
HE-AAC, Dolby Digital+, Dolby Digital, MPEG	Megengedi, hogy a felhasználók a kívánt hangtípust válasszák ki. ex) Az MPEG lehetőség választása esetén a kimenet mindig MPEG lesz. Ha az MPEG nem támogatott, egy másik hangtípus kerül beállításra.	
AV szink.	Ha a kép és a hang nincs szinkronban, akkor ez manuálisan állítható. (-) beállítás: a hangkimenetet az alapértelmezetthez képest sietteti. (+) beállítás: a hangkimenetet az alapértelmezetthez képest késlelteti.	
Opció		
AV szink.	Szinkronba állítja a TV hangszóróját és SPDIF interfészt.	
TV-hangszóró	Szinkronba állítja a TV beépített hangszórójának hangját.	
SPDIF (Sony Philips Digital InterFace)	Szinkronba állítja egy digitális hangkimeneti portra kapcsolt külső hangszóró hangját.	

Sztereó/kettős vétel (Csak analóg módban)

Ha kiválaszt egy programot, az állomáshoz tartozó hangadatok megjelennek a programszámmal és az állomásnévvel együtt.

- 1 Nyomja meg a **Q. MENU (GYORSMENÜ)** gombot.
- 2 A navigációs gombokkal lépjen az **Audió** vagy a **Hang nyelve** menüpontra, majd nyomja meg az **OK** gombot.
- 3 A navigációs gombokkal lépjen a hangkimenet lehetőségre, majd nyomja meg az **OK** gombot.

Közvetítés	A képernyőn megjelenő menü
Monó	MONO
Sztereó	STEREO
Kettős	DUAL I , DUAL II , DUAL I + II

- **Monó hang kiválasztása**

Ha sztereó vétel esetén a sztereó jel gyenge, átválthat monó üzemmódra. Monó vétel esetén javul a hang tisztasága.

- **Nyelvválasztás kétnyelvű közvetítés során**

Ha a program két nyelven fogható (kétnyelvű), átválthat DUAL I, DUAL II vagy DUAL I+II módra.

DUAL I A funkció az elsődleges programnyelvet továbbítja a hangszóró felé.

DUAL II A funkció a másodlagos programnyelvet továbbítja a hangszóró felé

DUAL I+II A funkció különböző nyelveket továbbít a különböző hangszórók felé.

NICAM-vétel (csak analóg módban)

Ha a TV rendelkezik NICAM-vételre alkalmas vevőkészülékkel, kiváló minőségű NICAM (Near Instantaneous

Companding Audio Multiplex) digitális hang fogható vele.

Kiválaszthatja a vett adás típusának megfelelő hangkimenetet.

- 1 Amikor NICAM **mono adást vesz, választhatja a NICAM MONO vagy az FM MONO** lehetőséget.
- 2 Amikor **NICAM** sztereó adást vesz, választhatja a **NICAM STEREO** vagy az **FM MONO** lehetőséget. Ha a sztereó jel gyenge, váltson át **FM MONO** módra.
- 3 Amikor NICAM **kettős adást vesz, választhat a NICAM DUAL I, NICAM DUAL II vagy a NICAM DUAL I+II, illetve az FM MONO** lehetőségek közül.

A hangszóró hangkimenetének kiválasztása

AV, Component, RGB és HDMI módban kiválaszthatja a bal és jobb oldali hangszóró hangkimenetét.

Válassza ki a hangkimenetet.

L+R: A bal hangbemenet jele a bal oldali hangszórón, a jobb hangbemenet a jobb oldali hangszórón szólal meg.

L+L: A bal hangbemenet jele szólal meg mindkét hangszórón.

R+R: A jobb hangbemenet jele szólal meg mindkét hangszórón.

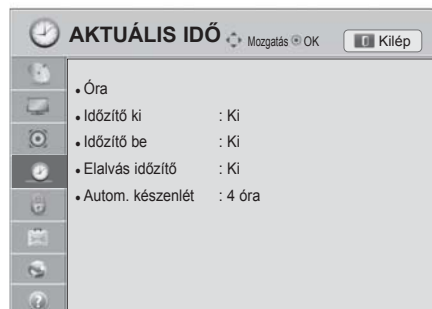

AKTUÁLIS IDŐ beállítása

- 1 Nyomja meg a **Home** (Főmenü) gombot a Főmenü eléréséhez.
- 2 A navigációs gombokkal lépjen a **BEÁLLÍTÁS** menüpontra, majd nyomja meg az **OK** gombot.
- 3 A navigációs gombokkal lépjen az **AKTUÁLIS IDŐ** menüpontra, majd nyomja meg az **OK** gombot.
- 4 A navigációs gombokkal lépjen a kívánt beállításra vagy opcióra, majd nyomja meg az **OK** gombot.
 - Ha vissza kíván térni az előző szintre, nyomja meg a **BACK (VISSZA)** gombot.
- 5 Amikor végzett, nyomja meg az **EXIT (KILÉPÉS)** gombot.



A rendelkezésre álló időbeállításokat az alábbiakban ismertetjük

Beállítás	Leírás										
Óra	<p>Beállítja az idő, dátum, időzóna és nyári időszámítás funkciót. A TV automatikusan beállítja az időt a műsorszóró állomás által továbbított időinformációt tartalmazó digitális csatornájelnek megfelelően. Ellenkező esetben állítsa be kézzel az időt és a dátumot.</p> <p>! MEGJEGYZÉS</p> <ul style="list-style-type: none"> • A TV órájának beállítása az időzóna és a GMT (greenwich-i idő) alapján történik; az idő-adatokat a fogadott digitális jel tartalmazza, mely egyben az időbeállítást is megadja automatikusan. • Ha egy adott Időzónában található városban óraátállítás történik, átállíthatja az időt 1 órával. • Az Időzóna menü az Automatikus módban változtatható meg. <div style="border: 1px solid black; padding: 5px; margin-top: 10px;"> <table border="1"> <thead> <tr> <th>Időzóna</th> </tr> </thead> <tbody> <tr><td>Moszkva</td></tr> <tr><td>Yekaterinburg</td></tr> <tr><td>Omsk</td></tr> <tr><td>Krasnojarsk</td></tr> <tr><td>Irkutsk</td></tr> <tr><td>Yakutsk</td></tr> <tr><td>Vladivostok</td></tr> <tr><td>Magadan</td></tr> <tr><td>Kaliningrad</td></tr> </tbody> </table> <p>Ez az időzóna-táblázat 9 oroszországi tájegységet tartalmaz. Amikor a felhasználó kiválasztja a tartózkodási helyének megfelelő időzónát, a készülék automatikusan beállítja az adott területre vonatkozó pontos időt.</p> <p>Azonban ha a felhasználó kiválasztotta az időzónát, de a műsorszóró állomás nem sugároz pontos időt, vagy ha a régióinformáció nem egyezik, a felhasználó az Időzóna menü Eltolás pontjának kiválasztásával beállíthatja a pontos időt.</p> </div>	Időzóna	Moszkva	Yekaterinburg	Omsk	Krasnojarsk	Irkutsk	Yakutsk	Vladivostok	Magadan	Kaliningrad
Időzóna											
Moszkva											
Yekaterinburg											
Omsk											
Krasnojarsk											
Irkutsk											
Yakutsk											
Vladivostok											
Magadan											
Kaliningrad											

Beállítás	Leírás
Időzítő ki/Időzítő be	<p>Beállítja a TV automatikus be- és kikapcsolásának az időpontját. A funkció használatához előre be kell állítania az aktuális időt és dátumot.</p> <div style="border: 1px solid black; border-radius: 10px; padding: 10px; margin-top: 10px;"> <p> MEGJEGYZÉS</p> <ul style="list-style-type: none"> • Ha az Időzítő be funkció által bekapcsolt TV-n 2 órán belül nem nyom meg semmilyen gombot, a TV automatikusan átkapcsol Készenléti módba. • Ha az Időzítő ki és az Időzítő be funkciót is ugyanarra az időpontra állítja be, akkor az Időzítő ki funkció felülírja az Időzítő be funkciót. </div>
Elalvás időzítő	<p>Beállítja a TV kikapcsolásáig hátralévő időtartamot. A TV kikapcsolása és újbóli bekapcsolása esetén az Elalvás időzítő funkció kikapcsol.</p>
Autom. készenlét (Típusfüggő)	<p>Ha bekapcsolt Automatic Standby (Automatikus készenléti mód) funkció mellett egyetlen gombot sem nyom meg, akkor a TV-készülék automatikusan készenléti módba vált.</p> <div style="border: 1px solid black; border-radius: 10px; padding: 10px; margin-top: 10px;"> <p> MEGJEGYZÉS</p> <ul style="list-style-type: none"> • Store Demo (Bolti bemutató) módban, illetve szoftverfrissítés közben ez a funkció nem működik. </div>

LEZÁRÁS beállítása

- 1 Nyomja meg a **Home** (Főmenü) gombot a Főmenü eléréséhez.
- 2 A navigációs gombokkal lépjen a **BEÁLLÍTÁS** menüpontra, majd nyomja meg az **OK** gombot.
- 3 A navigációs gombokkal lépjen a **LEZÁRÁS** menüpontra, majd nyomja meg az **OK** gombot.
- 4 A navigációs gombokkal lépjen a kívánt beállításra vagy opcióra, majd nyomja meg az **OK** gombot.
 - Ha vissza kíván térni az előző szintre, nyomja meg a **BACK (VISSZA)** gombot.
- 5 Amikor végzett, nyomja meg az **EXIT (KILÉPÉS)** gombot.

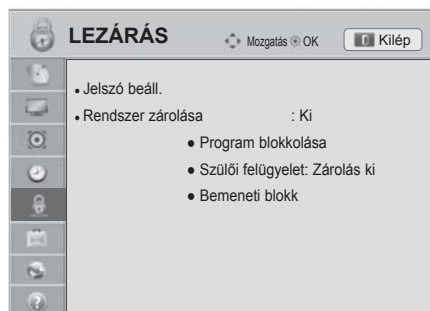

A rendelkezésre álló zárolási beállításokat az alábbiakban ismergetjük:

Beállítás	Leírás
Jelszó beáll.	Módosítja a négyjegyű jelszót. A PIN alapértelmezett értéke '0','0','0','0'. Ha Franciaországot választja ki az Ország elem alatt, a jelszó nem '0','0','0','0', hanem '1','2','3','4'. Ha a választott ország Franciaország, akkor a jelszó nem lehet '0','0','0','0'. Ha elfelejtette a jelszót, a távirányítón nyomja meg a '0', '3', '2', '5' számkombinációt.
Rendszer zárolása	Aktiválja vagy deaktiválja a rendszer zárolási funkciót.
Program zárolása	Blokkolja a nem gyermekeknek való tartalmú műsorokat. A programokat ki lehet választani, de a képernyő üres lesz, a hang pedig elnémul. Zárolt csatorna megtekintéséhez adja meg a jelszót. A funkció akkor elérhető, ha a Rendszer zárolása beállítás értéke „Be”.
Szülői felügyelet	Ez a funkció a műsorszolgáltató állomástól kapott információk alapján működik. Ezért ha a jel hibás információkat tartalmaz, ez a funkció nem működik. Ennek a menünek az eléréséhez jelszó megadása szükséges. A készülék úgy van programozva, hogy megőrizze az utoljára megadott beállítást, akár a készülék kikapcsolását követően is. A megadott besorolási szintek alapján megakadályozza, hogy kiskorúak bizonyos felnőtteknek szóló műsorokat nézhessenek a TV-ben. Zárolt műsor megtekintéséhez írja be a jelszót. A besorolás országonként eltér.
Bemeneti blokk	Letiltja a bemeneti forrásokat. A funkció akkor elérhető, ha a Rendszer zárolása beállítás értéke „Be”.

OPCIÓ menü beállítása

- 1 Nyomja meg a **Home** (Főmenü) gombot a Főmenü eléréséhez.
- 2 A navigációs gombokkal lépjen a **BEÁLLÍTÁS** menüpontra, majd nyomja meg az **OK** gombot.
- 3 A navigációs gombokkal lépjen az **OPCIÓ** menüpontra, majd nyomja meg az **OK** gombot.
- 4 A navigációs gombokkal lépjen a kívánt beállításra vagy opcióra, majd nyomja meg az **OK** gombot.
 - Ha vissza kíván térni az előző szintre, nyomja meg a **BACK (VISSZA)** gombot.
- 5 Amikor végzett, nyomja meg az **EXIT (KILÉPÉS)** gombot.

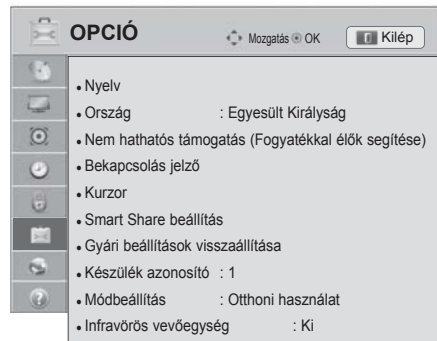

A rendelkezésre álló általános beállításokat az alábbiakban ismertetjük:

Beállítás	Leírás																		
Nyelv	Kiválasztja a megjelenítés vagy a hang nyelvét.																		
	Opció																		
	Menü nyelve	Állítsa be a megfelelő nyelvet.																	
	Hang nyelve	Az Audió funkció lehetővé teszi egy előnyben részesített nyelv kiválasztását. Ha az adó a kijelölt nyelven nem sugároz hangot, a hang az alapértelmezett nyelven hallható.																	
	<table border="1"> <thead> <tr> <th colspan="2">Hang nyelve OSD-információ</th> </tr> <tr> <th>Megjelenítés</th> <th>Állapot</th> </tr> </thead> <tbody> <tr> <td>-</td> <td>Nem áll rendelkezésre</td> </tr> <tr> <td>MPEG</td> <td>MPEG hang</td> </tr> <tr> <td>D</td> <td>Dolby Digital hang</td> </tr> <tr> <td>D-></td> <td>Hang „csökkent látásúak” számára</td> </tr> <tr> <td>[ABC]</td> <td>Hang „csökkent hallásúak számára”</td> </tr> <tr> <td>D+</td> <td>Dolby Digital Plus hang</td> </tr> <tr> <td>HE-AAC</td> <td>HE-AAC hang</td> </tr> </tbody> </table>	Hang nyelve OSD-információ		Megjelenítés	Állapot	-	Nem áll rendelkezésre	MPEG	MPEG hang	D	Dolby Digital hang	D->	Hang „csökkent látásúak” számára	[ABC]	Hang „csökkent hallásúak számára”	D+	Dolby Digital Plus hang	HE-AAC	HE-AAC hang
Hang nyelve OSD-információ																			
Megjelenítés	Állapot																		
-	Nem áll rendelkezésre																		
MPEG	MPEG hang																		
D	Dolby Digital hang																		
D->	Hang „csökkent látásúak” számára																		
[ABC]	Hang „csökkent hallásúak számára”																		
D+	Dolby Digital Plus hang																		
HE-AAC	HE-AAC hang																		
	<table border="1"> <thead> <tr> <th colspan="2">Feliratok nyelve OSD-információ</th> </tr> <tr> <th>Megjelenítés</th> <th>Állapot</th> </tr> </thead> <tbody> <tr> <td>-</td> <td>Nem áll rendelkezésre</td> </tr> <tr> <td>TEXT</td> <td>Teletext felirat</td> </tr> <tr> <td>[ABC]</td> <td>Felirat „hallássérültek” számára</td> </tr> </tbody> </table>	Feliratok nyelve OSD-információ		Megjelenítés	Állapot	-	Nem áll rendelkezésre	TEXT	Teletext felirat	[ABC]	Felirat „hallássérültek” számára								
Feliratok nyelve OSD-információ																			
Megjelenítés	Állapot																		
-	Nem áll rendelkezésre																		
TEXT	Teletext felirat																		
[ABC]	Felirat „hallássérültek” számára																		
Feliratok nyelve	Használja a Felirat funkciót, ha legalább 2 nyelven érhető el felirat. Ha az adó a kijelölt nyelven nem sugároz feliratot, a felirat az alapértelmezett nyelven olvasható.																		
Megjelenítési nyelv	Ha digitális üzemmódban két vagy több megjelenítési nyelv érhető el, használja a megjelenítési nyelv funkciót. Ha a kijelölt nyelven nem érhető el teletext, akkor az alapértelmezett megjelenítési nyelven jelenik meg.																		
<p>MEGJEGYZÉS</p> <p>Ha a rendszer nem támogatja a hanghoz, a feliratokhoz és a megjelenítéshez kiválasztott elsődleges nyelvet, a másodlagos kategóriában választhat nyelvet.</p> <ul style="list-style-type: none"> • A hang-/feliratnyelveket egyszerűbben, 1-3 karakteres rövidítéssel is meg lehet jeleníteni, ezeket az adó sugározza. • Ha kisegítő hanglehetőséget választ (hang „csökkent látásúak/hallásúak” számára), akkor előfordulhat, hogy a teljes hanganyag csak rövidítve hallható. 																			

Beállítás	Leírás	
Ország	<p>Kiválasztja a kívánt országot. (Típusfüggő)</p> <p>! MEGJEGYZÉS</p> <ul style="list-style-type: none"> Ha megszakítja az üzembe helyezést a BACK (VISSZA) gomb megnyomásával vagy a képernyőn megjelenő menü időtűllépés miatti bezárásával, akkor az üzembe helyezési menü a TV minden egyes bekapcsolásakor megjelenik mindaddig, amíg az üzembe helyezést teljesen el nem végzi. Ha nem megfelelő országot választ, előfordulhat, hogy a teletext nem jelenik meg megfelelően a képernyőn, és gondok lehetnek a teletext működésével. Az országban használt műsorszórési körülményektől függően előfordulhat, hogy a CI (Common Interface – Közös illesztőfelület) funkció nem működik. Az országban használt műsorszórési körülményektől függően előfordulhat, hogy a DTV üzemmód kezelőgombjai nem működnek. Azokban az országokban, ahol a Digitális műsorszórési szabályzat nincs elfogadva, előfordulhat, hogy a digitális műsorszórési körülményektől függően bizonyos DTV funkciók nem működnek. Az „UK” országbeállítás csak az Egyesült Királyság területén használható. Ha az ország beállítása „-”, akkor az európai földi sugárzású, digitális szabványoknak megfelelő általános csatornák elérhetők ugyan, de előfordulhat, hogy bizonyos DTV-szolgáltatások nem működnek megfelelően. 	
Nem hathatós támogatás (digitális üzemmódban)	Hangalámondás, illetve feliratozás áll rendelkezésre a látás-, illetőleg hallássérültek részére.	
	Opció	
	Hallássérült	Ez a funkció csökkent hallásúak számára használható. Ha ez bekapcsolt állapotban van, akkor a feliratozás alapértelmezés szerint megjelenik.
	Hang leírása	Ez a funkció vakok számára nyújt magyarázó élőszavas leírást a TV-műsorban látható aktuális helyzetről a normál hangsáv mellett. Ha Hang leírása funkció értéke Be, akkor a normál hangsávon kívül csak azoknál a műsoroknál hallható az élőszavas magyarázat, amelyeknél rendelkezésre áll a Hang leírása szolgáltatás.
	Hangerő	Hangerő A hangalámondás hangerejét módosítja
	Hangjelzés Hangjelzés Hangalámondás információval rendelkező program esetén hangjelzést ad	
Bekapcsolás jelző	Ki- vagy bekapcsolja a TV-n található jelzőfényt.	
	Opció	
	Készenléti lámpa	Átkapcsolja Készenléti módba vagy visszakapcsolja a jelzőfényt.
	Bekapcsolási lámpa A TV bekapcsolásakor be- vagy kikapcsolja a jelzőfényt.	
HbbTV (Típusfüggő)	Ez a funkció csak Németországban és Franciaországban működik. Ha a készülék és a hálózat között nem áll fenn kapcsolat, a szolgáltatás esetleg csak korlátozott módon érhető el.	
Kurzor (Típusfüggő)	A Magic Motion távirányító kurzoropcióinak beállítását végzi.	
	Opció	
	Sebesség	A kurzorsebesség módosítása
	Alak	A kurzor alakjának kiválasztása
	Méret	A kurzor méretének megváltoztatása
Igazítás	A távirányító irányának és a TV-képernyőn megjelenő kurzor helyzetének beállítása a távirányító jobbra-balra mozgatásával. Ezután a kurzor automatikusan a képernyő közepére ugrik.	
Smart Share beállítások	A DivX és DLNA opciók beállítása	
	Opció	
	DivX reg. kód	A TV-nek a védett DivX videók lejátszásához szükséges regisztrálása (Lásd itt:70)
	DivX deaktiválás	Az adott TV regisztrációjának törlése (Lásd itt:70)
	DMR A DMR (Digital Media Render – Digitális médialekepező) aktiválása és deaktiválása.	

Beállítás	Leírás						
Adatszolgáltatás (csak Írországban elérhető).	Ez a funkció lehetővé teszi, hogy a felhasználó válasszon az MHEG(digitális teletext) és a Teletext között, amennyiben mindkettő egyszerre elérhető. Ha csak az egyik szolgáltatás érhető el, akkor a beállításoktól függetlenül az MHEG vagy a Teletext szolgáltatás lesz aktív.						
Gyári beállítások visszaállítása	Az a TV visszaállítása gyári alapértelmezésre, valamint az összes tárolt csatorna törlése A TV beállításainak testreszabása az egyéni igények szerint. A TV első bekapcsoláskor a gyári visszaállítási képernyőt jeleníti meg. ! MEGJEGYZÉS <ul style="list-style-type: none"> Ha a Rendszer zárolása funkció be van kapcsolva, és elfelejtette a jelszót, nyomja meg a '0', '3', '2', '5' számkombinációt 						
Készülék azonosító	Azonosítót rendel a csatlakoztatott eszközökhöz						
Módbeállítás	Az alapértelmezett beállítás az „Otthoni használat”. Otthoni környezetben a legjobb kép-eléréséhez az „Otthoni használat” mód kiválasztását javasoljuk. Opció <table border="1"> <tr> <td>Otthoni használat</td> <td>A készüléket otthoni környezethez állítja be.</td> </tr> <tr> <td>Bolti bemutató</td> <td>A készüléket otthoni környezethez állítja be.</td> </tr> <tr> <td>Bemutató mód</td> <td>Beállítja a TV speciális funkcióinak a bemutatását. A Volume (Hangerő) és a Mute (Némít) gomb kivételével bármelyik gomb megnyomásával leállíthatja a bemutató módot. ! MEGJEGYZÉS <ul style="list-style-type: none"> (Otthoni használat) módban a Bemutató mód nem használható. A Bolti bemutató módban a Bemutató mód automatikusan bekapcsol. Ha Bolti bemutató módban a Bemutató mód ki van kapcsolva, a Bemutató mód nem indul el, és csak a képernyő áll vissza alaphelyzetbe. A képernyő bemutató módban 5 perc elteltével automatikusan alapállapotba kerül. </td> </tr> </table>	Otthoni használat	A készüléket otthoni környezethez állítja be.	Bolti bemutató	A készüléket otthoni környezethez állítja be.	Bemutató mód	Beállítja a TV speciális funkcióinak a bemutatását. A Volume (Hangerő) és a Mute (Némít) gomb kivételével bármelyik gomb megnyomásával leállíthatja a bemutató módot. ! MEGJEGYZÉS <ul style="list-style-type: none"> (Otthoni használat) módban a Bemutató mód nem használható. A Bolti bemutató módban a Bemutató mód automatikusan bekapcsol. Ha Bolti bemutató módban a Bemutató mód ki van kapcsolva, a Bemutató mód nem indul el, és csak a képernyő áll vissza alaphelyzetbe. A képernyő bemutató módban 5 perc elteltével automatikusan alapállapotba kerül.
Otthoni használat	A készüléket otthoni környezethez állítja be.						
Bolti bemutató	A készüléket otthoni környezethez állítja be.						
Bemutató mód	Beállítja a TV speciális funkcióinak a bemutatását. A Volume (Hangerő) és a Mute (Némít) gomb kivételével bármelyik gomb megnyomásával leállíthatja a bemutató módot. ! MEGJEGYZÉS <ul style="list-style-type: none"> (Otthoni használat) módban a Bemutató mód nem használható. A Bolti bemutató módban a Bemutató mód automatikusan bekapcsol. Ha Bolti bemutató módban a Bemutató mód ki van kapcsolva, a Bemutató mód nem indul el, és csak a képernyő áll vissza alaphelyzetbe. A képernyő bemutató módban 5 perc elteltével automatikusan alapállapotba kerül. 						
MHP automatikus indítása (Csak Olaszországban) (Típusfüggő)	(Ez a menü csak Olaszországban működik, és előfordulhat, hogy az MHP szolgáltatások egyéb országokban nem működnek megfelelően.) Ez az otthoni multimédia-platform (MHP) automatikus indítási funkciója (olaszországi adatszórás esetén). MHP-jelet sugárzó csatornánál használható. A másoszlóró állomástól függően előfordulhat, hogy az adás nem egyenletes minőségű.						
Infravörös vevőegység (Típusfüggő)	Beállítja a vezeték nélküli médiatár csatlakoztatását (külön megvásárolható). A további tudnivalók a „vezeték nélküli médiatár” használati útmutatójában találhatók.						

HÁLÓZAT menü beállításai

- 1 Nyomja meg a **Home** (Főmenü) gombot a Főmenü eléréséhez.
- 2 A navigációs gombokkal lépjen a **BEÁLLÍTÁS** menüpontra, majd nyomja meg az **OK** gombot.
- 3 A navigációs gombokkal lépjen a **HÁLÓZAT** menüpontra, majd nyomja meg az **OK** gombot.
- 4 A navigációs gombokkal lépjen a kívánt beállításra vagy opcióra, majd nyomja meg az **OK** gombot.
- Ha vissza kíván térni az előző szintre, nyomja meg a **BACK (VISSZA)** gombot.
- 5 Amikor végzett, nyomja meg az **EXIT (KILÉPÉS)** gombot.



A rendelkezésre álló hálózati beállításokat az alábbiakban ismertetjük.

Beállítás	Leírás
Hálózati beállítások	Adja meg a hálózati beállításokat (Lásd itt:45).
Hálózat állapota	A hálózat állapotának kijelzése (Lásd itt:51).
Smart TV beállítás	Az időjárás-jelentéshez használandó régió megadása, és a TV-hez rendelt azonosítók kezelése
	Beállítás
Országbeállítás	A prémium szolgáltatásokhoz beállítja az országot A beállított országtól függően eltérő prémium szolgáltatások lehetnek.
Időjárás-háttér	A prémium szolgáltatások háttereként megjelenő időjárás-jelentéshez használandó régió megadása. Válassza ki régióját.
Prémium verziója	Megjeleníti a prémium szolgáltatás verziószámát.
Azonosítók kezelése	A TV-hez rendelt azonosítók bejelentkezési előzményeinek kezelése
Visszaállítás	A TV-hez hozzáadott összes azonosító törlése.
Jogi közlemény	A jogi közlemények szövegének megjelenítése (Lásd itt:53)

TÁMOGATÁS beállítások

- 1 Nyomja meg a **Home** (Főmenü) gombot a Főmenü eléréséhez.
- 2 A navigációs gombokkal lépjen a **BEÁLLÍTÁS** menüpontra, majd nyomja meg az **OK** gombot.
- 3 A navigációs gombokkal lépjen a **TÁMOGATÁS** menüpontra, majd nyomja meg az **OK** gombot.
- 4 A navigációs gombokkal lépjen a kívánt beállításra vagy opcióra, majd nyomja meg az **OK** gombot.
 - Ha vissza kíván térni az előző szintre, nyomja meg a **BACK (VISSZA)** gombot.
- 5 Amikor végzett, nyomja meg az **EXIT (KILÉPÉS)** gombot.



A rendelkezésre álló támogatási beállításokat az alábbiakban ismertetjük.

Beállítás	Leírás
Szoftverfrissítés	A TV frissítése a legújabb firmware verzió szerint
Képteszt	Kép megjelenítése, illetve beépített dallampróba <ul style="list-style-type: none"> » Ha ez a teszt hibajelzéssel zárul, akkor adja meg az Igen választ. Ekkor megjelennek a termék, illetve szolgáltatás adatai. » Ha a teszt hibátlanul befejeződik, ellenőrizzé a külső eszközök kapcsolódási állapotát, és tanulmányozza azok felhasználói útmutatóját.
Hangteszt	
Jelteszt	A MUX és a szolgáltatás adatainak stb. megjelenítése. <div style="border: 1px solid black; padding: 10px; margin-top: 10px;"> <p>! MEGJEGYZÉS</p> <ul style="list-style-type: none"> • Megjeleníti a behangolt *MUX adatait és jelerősségét. • Megjelennek a jeladatok és a kiválasztott MUX szolgáltatási neve. (*MUX: A digitális jelátvitelben egy csatornákat magába foglaló magasabb szervezeti egység. (A MUX több csatornából áll.)) • Ha Műholdvevő van beállítva mint az automatikus hangolás bemeneti forrása, akkor a jelteszt nem jelenik meg. Az Antenna és műholdvevő vagy a Kábel és műholdvevő beállítás esetén csak az Antenna vagy a Kábel jeltesztje látható. </div>
Termék-/Szolgáltatási infó	A termék vagy szolgáltatás adatainak megjelenítése Az ügyfélszolgálat országoként eltérő lehet.
A Prémium inicializálása	A prémium menü inicializálása, ha hiba lép fel a prémium menü frissítése alatt. Ezt követően a TV-készülék automatikusan ki- majd ismét bekapcsol.

ESZKÖZÖK CSATLAKOZTATÁSA

Csatlakoztasson különböző külső eszközöket a TV-hez, és váltson át bemeneti módra, majd válasszon ki egy külső eszközt. Külső eszközök csatlakoztatására vonatkozó további tudnivalókat az egyes eszközök használati útmutatójában talál.

A csatlakoztatható külső eszközök: HD-vevőkészülékek, DVD-lejátszók, videomagnók, audiorendszerek, USB-tárolóeszközök, számítógépek, játékeszközök és egyéb külső eszközök.



MEGJEGYZÉS

- Ha DVD-felvevőn vagy videomagnón rögzít egy TV-műsort, győződjön meg róla, hogy a TV jelbemeneti kábelét a DVD-felvevőn vagy a videomagnón keresztül csatlakoztatta a TV-hez. A felvételre vonatkozó további tudnivalókat a csatlakoztatott eszköz használati útmutatójában talál.
- A külső eszköz csatlakoztatási módja típusonként eltérő lehet.
- A külső eszközöket a TV csatlakozóinak sorrendjétől függetlenül csatlakoztathatja a készülékhez.

Csatlakoztatás áttekintése

Csatlakoztassa a különböző külső eszközöket a TV hátlapján található csatlakozókhoz.

- 1 Az alábbi ábrán keresse meg a TV-hez csatlakoztatni kívánt eszközt.
- 2 Ellenőrizze a külső eszköz csatlakozás típusát.
- 3 A megfelelő ábrán ellenőrizze a csatlakozás részleteit.

HD-vevőkészülék



HDMI – Lásd itt:116
DVI – Lásd itt:116
Component – Lásd itt:117
Kompozit – Lásd itt:118

DVD



HDMI – Lásd itt:116
DVI – Lásd itt:116
Component – Lásd itt:117
Kompozit – Lásd itt:118
Euro Scart – Lásd itt:117

VCR



Kompozit – Lásd itt:118
Euro Scart – Lásd itt:117

Hangszóró



Digitális – Lásd itt:121

USB



Memóriaegység –
Lásd itt:122
Memóriakártya-
olvasó – Lásd itt:122

Számítógép



HDMI – Lásd itt:119
DVI – Lásd itt:119
RGB – Lásd itt:120

Játékeszköz



HDMI – Lásd itt:116
Component – Lásd
itt:117
Kompozit – Lásd itt:118

! MEGJEGYZÉS

- Ha játékeszközt csatlakoztat a TV-hez, használja a játékeszköz kábelét.
- A használatra vonatkozó utasítások a külső berendezés használati útmutatójában található.

- Az **ESZKÖZÖK CSATLAKOZTATÁSA** című rész túlnyomó részben a 47/55LW95** modellekre vonatkozó ábrákat tartalmazza.
- Az ábra némileg eltérhet az Ön készülékétől.

Csatlakoztatás HD-vevőhöz, DVD- vagy VCR-lejátszóhoz

Csatlakoztasson a TV-készülékhez egy HD-vevőt, DVD- vagy VCR-lejátszót, majd válassza ki a megfelelő bemeneti módot.

HDMI-csatlakozás

Továbbítja a digitális video- és audiojeleket egy külső eszköztől a TV-hez. Az alábbi ábra alapján csatlakoztassa a külső eszközt a TV-hez a HDMI-kábel segítségével.

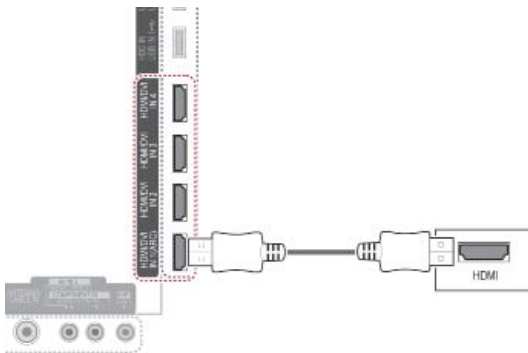

! MEGJEGYZÉS

- Alkalmazza a legújabb CEC (Customer Electronics Control) funkciós nagy sebességű HDMI™ kábelt
- A nagy sebességű HDMI™ kábelek kipróbáltan képesek akár 1080p vagy nagyobb felbontású HD-jelek továbbítására.

DVI–HDMI csatlakozás

Továbbítja a digitális videojeleket egy külső eszköztől a TV-hez. Az alábbi ábra alapján csatlakoztassa a külső eszközt a TV-hez a DVI-HDMI-kábel segítségével. Audiojel továbbításához csatlakoztasson egy audiokábelt.

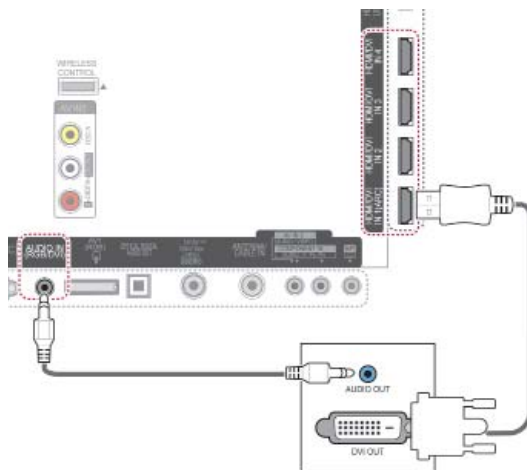

Komponenskábeles csatlakozás

Továbbítja az analóg video- és audiojeleket egy külső eszköztől a TV-hez. Az alábbi ábra alapján csatlakoztassa a külső eszközt a TV-hez a komponens kábel segítségével.

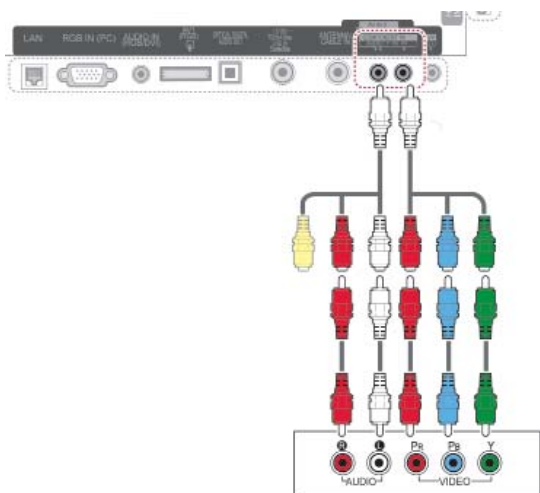

! MEGJEGYZÉS

- Ha a kábelek helytelenül vannak telepítve, az fekete-fehér képmegjelenítést, illetve eltorzult színábrázolást okozhat. Ellenőrizze, hogy a kábelek a megfelelő színkódolású csatlakozóba kerültek-e.

Euro Scart csatlakozás

Továbbítja a video- és audiojeleket egy külső eszköztől a TV-hez. Az alábbi ábra alapján csatlakoztassa a külső eszközt a TV-hez az Euro Scart kábel segítségével. Progresszív keresés segítségével történő képmegjelenítéshez Euro Scart kábelt használjon.

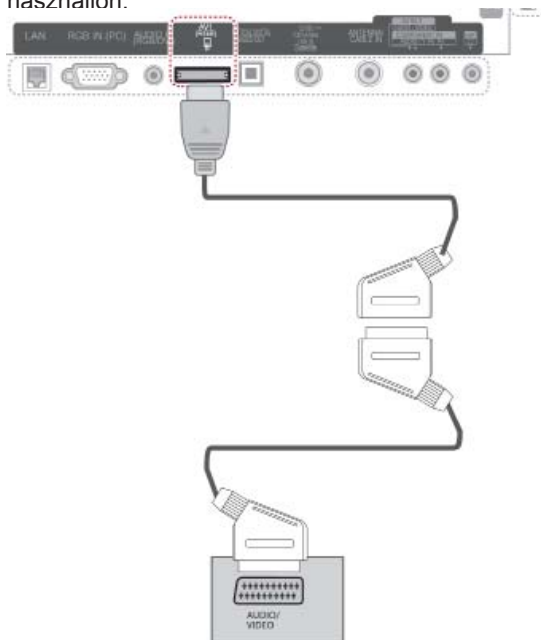

típusa / Kimenet Aktuális bemeneti üzemmód	AV1 (TV-kimenet ¹)	AV1 (Felvevőeszkővel végzett, ütemezett DTV-rögzítés során)
Digitális TV	Digitális TV	O
Analóg TV, AV	Analóg TV	O
Component/RGB	Analóg TV	(A bemeneti módot a készülék átalakítja DTV-re).
HDMI	X	X

1 TV-kimenet: Analóg vagy digitális TV-jel közvetítése

! MEGJEGYZÉS

- Csak árnyékolt Scart kábelt szabad használni.
- Digitális tévéadás 3D képmódban történő megtekintése esetén a monitor kimenő jelei nem továbbíthatók SCART-kábelen keresztül. (Csak 3D típusoknál)
- Ha digitális TV-ről történő, folyamatban lévő ütemezett rögzítés közben kapcsolja be a 3D módot, a monitor kimenő jelei nem továbbíthatók SCART-kábelen keresztül, és a felvétel nem folytatható. (Csak 3D típusoknál)

Kompozit kábeles csatlakozás

Továbbítja az analóg video- és audiojeleket egy külső eszköztől a TV-hez. Az alábbi ábra alapján csatlakoztassa a külső eszközt a TV-hez a kompozit-kábel segítségével.

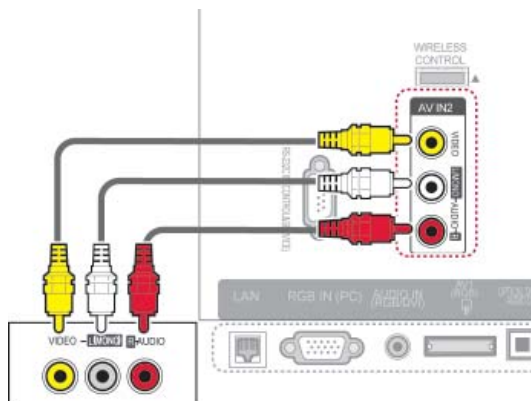

vagy

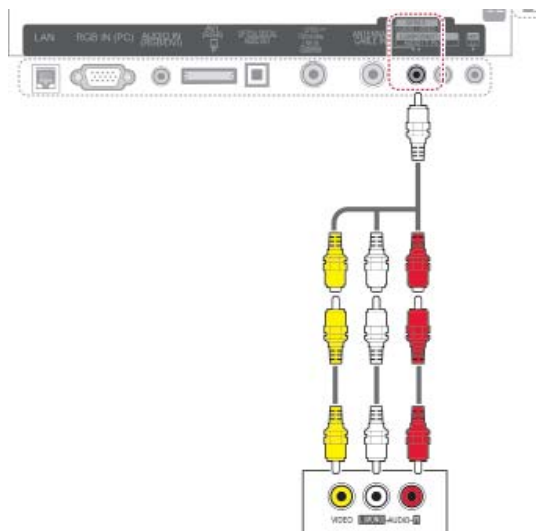

Csatlakoztatás PC számítógéphez



MEGJEGYZÉS

- Javasoljuk, hogy a legjobb képminőség elérése érdekében a TV-készüléket a HDMI-kábellel csatlakoztassa.



MEGJEGYZÉS

- Ha monó videomagnóval rendelkezik, csatlakoztassa a lejátszó hangkábelét a TV AUDIO L/MONO aljzatához.

HDMI-csatlakozás

Továbbítja a digitális video- és audiojeleket a számítógépről a TV-hez. Az alábbi ábra alapján csatlakoztassa a számítógépet a TV-hez a HDMI-kábel segítségével.

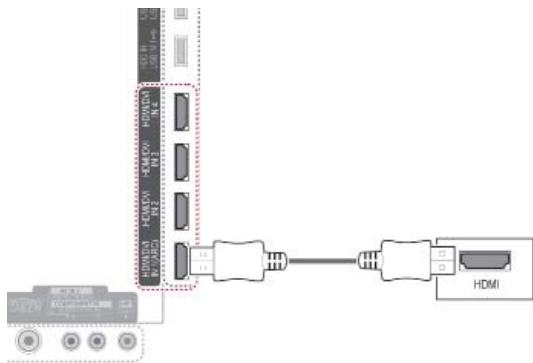

DVI–HDMI csatlakozás

Továbbítja a digitális videojeleket számítógépről a TV-hez. Az alábbi ábra alapján csatlakoztassa a számítógépet a TV-hez a DVI-HDMI-kábel segítségével. Audiojel továbbításához csatlakoztasson egy audiokábelt.

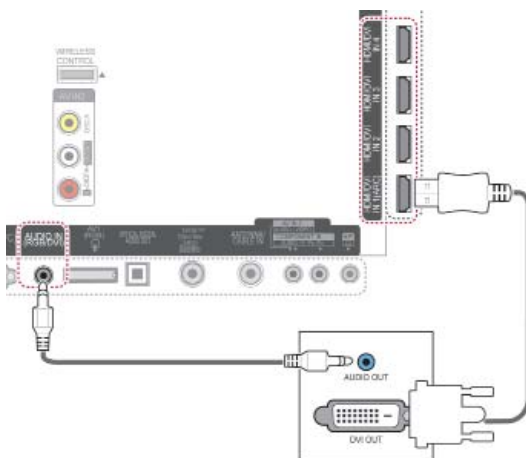

RGB-kábeles csatlakozás

Továbbítja az analóg videojeleket a számítógépről a TV-hez. Az alábbi ábra alapján csatlakoztassa a számítógépet a TV-hez a D-sub 15 tűs kábel (VGA kábel) segítségével. Audiojel továbbításához csatlakoztasson egy audiokábelt.

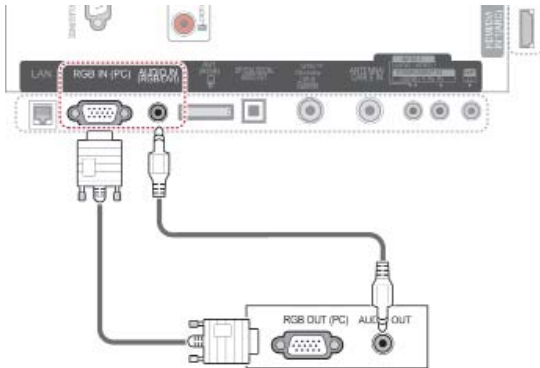

! MEGJEGYZÉS

- Előfordulhat, hogy PC módban a felbontással, a függőleges mintával, a kontraszttal vagy a fényerővel kapcsolatos hiba lép fel. Váltsa át a PC módot más felbontásra vagy változtassa meg a képfrissítési sebességet vagy módosítsa a fényerőt és a kontrasztot a menüben, amíg ki nem tisztul a kép. Ha nem lehet módosítani a számítógép videokártyájának képfrissítési sebességét, cserélje ki a számítógép videokártyáját vagy forduljon a számítógép videokártyájának gyártójához.
- A szinkronizálás bemeneti hullámformája a vízszintes és a függőleges frekvenciák esetében eltérő.
- Az LG azt ajánlja, hogy PC módhoz az 1920×1080, 60 Hz beállítást használja, mert az biztosítja a legjobb képminőséget.
- Csatlakoztassa a számítógép monitor-kimenetének jelkábélét a TV RGB (PC) csatlakozójához, vagy a számítógép HDMI-kimenetének jelkábélét csatlakoztassa a TV HDMI IN (vagy HDMI/DVI IN) bemenetéhez.
- Csatlakoztassa a számítógép audiokábelét a TV Audio bemeneti csatlakozójához. (A készüléknek az audiokábelek nem tartozékai.)
- Hangkártya használata esetén tetszés szerint adja meg a számítógép hangbeállításait.
- Ha a számítógép videokártyája nem képes egyidejűleg analóg és digitális RGB-jelet is adni, a számítógép képének a készüléken történő megjelenítéséhez vagy csak az RGB, vagy csak a HDMI IN (vagy HDMI/DVI IN) csatlakozót csatlakoztassa.
- A videokártyától függően előfordulhat, hogy a DOS üzemmód nem működik HDMI-DVI kábel használata esetén.
- Ha túl hosszú RGB-PC kábelt használ, a képernyőn interferencia jelenhet meg. Javasoljuk, hogy 5 méternél rövidebb kábelt használjon. Ez biztosítja a legjobb képminőséget.

Csatlakoztatás audiorendszerhez

A beépített hangszóró helyett használjon külső audiorendszert.

! MEGJEGYZÉS

- Ha a beépített hangszóró helyett külső audiorendszert használ, kapcsolja ki a TV hangszóró funkcióját (Lásd itt: 104).

Digitális optikai audiocsatlakozás

Továbbítja a digitális audiojeleket a TV-től egy külső eszközhöz. Az alábbi ábra alapján csatlakoztassa a külső eszközt a TV-hez az audiokábel segítségével.

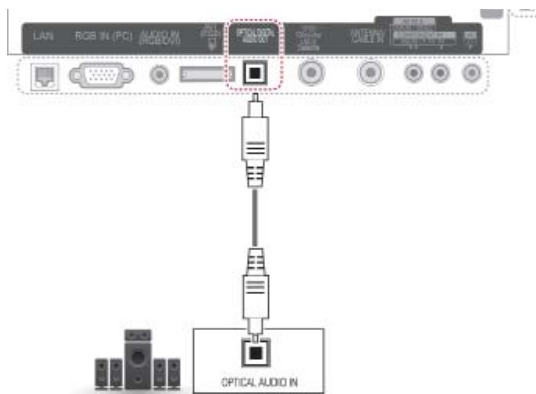

! FIGYELEM

- Ne nézzen az optikai kimeneti csatlakozóba. Ha belenéz a lézersugárba, az károsíthatja látását.

Fühhallgató csatlakoztatása

A hangokat hallgathatja a fejhallgatón keresztül is.

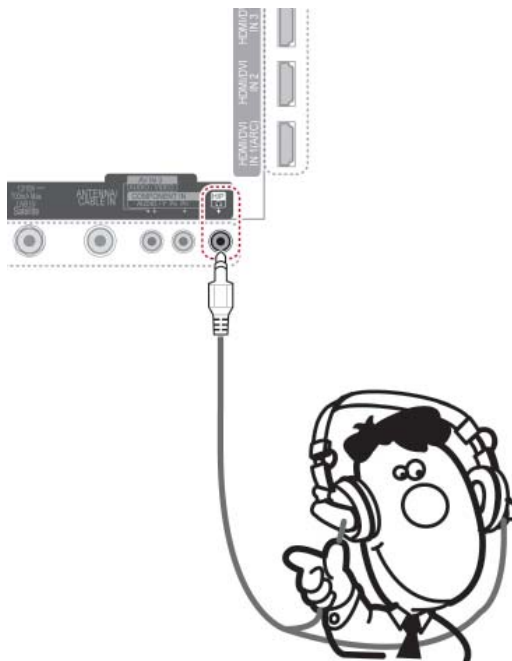

! MEGJEGYZÉS

- Fejhallgató csatlakoztatásakor az **AUDIÓ** menü elemei nem működnek.
- Ha csatlakoztatott fejhallgató mellett az **AV MÓD** beállításait módosítja, a módosítások csak a videobeállításokra lesznek érvényesek, a hangbeállításokra nem.
- Az optikai digitális audiokimenet nem áll rendelkezésre csatlakoztatott fejhallgató mellett.
- A fejhallgató impedanciája: 16 Ω
- A fejhallgató maximális hangteljesítménye: 10-15 mW
- A fejhallgató-csatlakozó átmérője: 0,35 cm

Csatlakoztatás USB-eszközhöz

Csatlakoztasson a TV-hez USB-tárolóeszközt, például USB flash memóriát, külső merevlemez vagy USB memóriakártya-olvasót, majd lépjen a Smart Share menüre a különböző multimédiás fájlok használatához. Lásd: „USB-tárolóeszközök csatlakoztatása” és „Fájlok tallózása”.

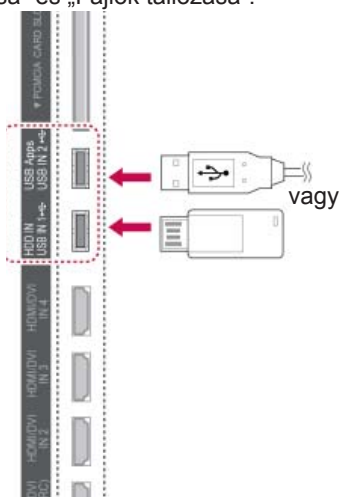

Csatlakoztatás CI-modulhoz

A kódolt (fizetős) szolgáltatások megtekintése digitális TV üzemmódban. Ez a funkció nem minden országban áll rendelkezésre. (Lásd itt:40).

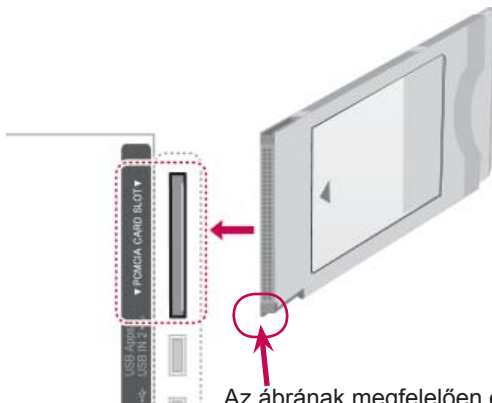

Az ábrának megfelelően ellenőrizze ezt a pontot, és helyezze a készülékbe a CI-modult.

! MEGJEGYZÉS

- Győződjön meg arról, hogy a CI-modult a megfelelő irányban helyezte be a PCMCIA kártyanyílásba. Ha a modult nem megfelelően helyezi be, azzal károsíthatja a TV-készüléket és a PCMCIA kártyanyílást.

A vezeték nélküli médiatár csatlakoztatása

A vezeték nélküli csatlakozóval rendelkező LG TV-k támogatják az LG vezeték nélküli médiatárakat, amely külön vásárolható meg. Vezeték nélküli hardverkulcs (a vezeték nélküli médiatár tartalmazza) csatlakoztatása esetén külső berendezéseket csatlakoztathat a médiabokszhoz; ezt követően a kép és hang átvitele a TV-be vezeték nélkül történik.

A vezeték nélküli médiatár használatának részleteit lásd a vonatkozó használati útmutatóban.

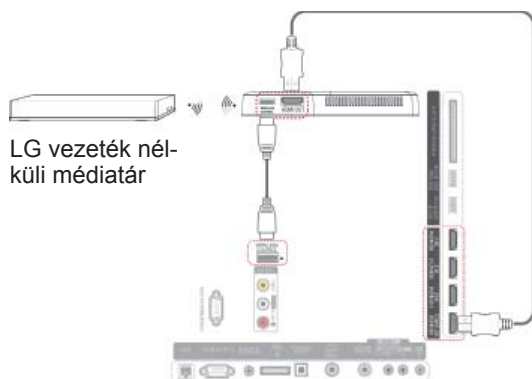

! MEGJEGYZÉS

- A Vezeték nélküli médiatárhoz csatlakoztatott külső eszköz használata esetén előfordulhat, hogy a TV-menü bizonyos funkciói nem működnek.

SIMPLINK-csatlakozás

HDMI-CEC rendszerrel, HDMI kábelen keresztül csatlakoztatott AV-eszközök egyaránt lejátszhatók és vezérelhetők. Ez a TV a legtöbb HDMI-CEC rendszert támogató eszközzel együttműködik, de csak a SIMPLINK logóval ellátott készüléket támogatottsága teljes körű.

Csatlakoztassa a HDMI-kábel egyik végét a TV hátlapján lévő HDMI/DVI IN vagy HDMI IN csatlakozóhoz, a másik végét pedig a SIMPLINK-eszközhöz.

! MEGJEGYZÉS

- Amennyiben a csatlakoztatott eszköz nem támogatja a HDMI-CEC funkciót, a SIMPLINK funkció nem használható.
- A SIMPLINK működéséhez *CEC funkcióval rendelkező, nagy sebességű HDMI-kábel használata szükséges. (*CEC: Consumer Electronics Control (fogyasztói elektronikai eszközök vezérlése)).
- A SIMPLINK nem feltétlenül működik helyesen más gyártó HDMI-CEC funkcióval rendelkező eszközével.
- Vezeték nélküli külső kimenet esetén a SIMPLINK funkció nem támogatott.

A SIMPLINK menük aktiválása és használata

- 1 Nyomja meg az **INPUT** (BEMENET) gombot a bemeneti források eléréséhez.
- 2 Nyomja meg a piros gombot a SIMPLINK menük eléréséhez.
- 3 A navigációs gombokkal válassza ki a **Be** menüpontot.
- 4 A navigációs gombokkal lépjen a következő eszközök egyikére, majd nyomja meg az **OK** gombot.

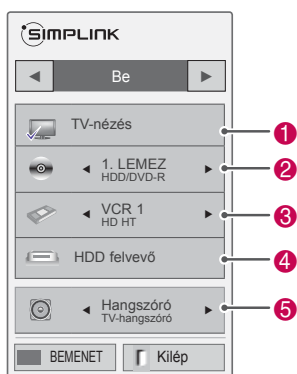

Sz.	Leírás
1	Megjeleníti az előzőleg nézett TV-csatornát.
2	Lejátssza a lemezeket. Ha több lemez is rendelkezésre áll, a lemez címe megjelenik a képernyő alján.
3	A csatlakoztatott VCR-egységet vezérli.
4	HDD-felvételek lejátszása: A HDD-egységen tárolt felvételeket vezérli.
5	Hangkimenet házimozsi hangszórójára vagy TV-re: a hangkimenet átváltása a Házimozsi és a TV hangszórói között.

- A kiválasztott eszköz előtt megjelenik egy pipa jel.
- A rendelkezésre álló eszközök világos színben jelennek meg.
- A nem elérhető eszközök szürke színben jelennek meg.

- 5 Vezérelje a kiválasztott AV-eszközt.
 - **Közvetlen lejátszás:** Miután az AV-eszközöket csatlakoztatta a TV-hez, további beállítások végrehajtása nélkül, közvetlenül vezérelheti az eszközöket és lejátszhatja a különféle médiatartalmakat.
 - **AV-eszköz kiválasztása:** Lehetővé teszi a TV-hez csatlakoztatott AV-eszközök egyikének a kiválasztását.
 - **Lemez lejátszása:** a csatlakoztatott AV-eszközök az alábbi gombokkal vezérelhetők: navigációs gombok, **OK**, **▶**, **■**, **II**, **◀◀** és **▶▶**.
 - **Az összes eszköz kikapcsolása:** A TV-képszülék kikapcsolásakor az összes csatlakoztatott eszköz kikapcsol.
 - **Az audiokimenet átkapcsolása:** Könnyű audiokimenet átkapcsolást biztosít.
 - **Szinkronizálás bekapcsolása:** Ha a HDMI-aljzathoz csatlakoztatott, SIMPLINK funkciót használó eszköz megkezdi a lejátszást, a TV automatikusan bekapcsol.

! MEGJEGYZÉS

- Ha az **INPUT** (BEMENET) gomb megnyomásával megváltoztatja a bemeneti forrást, a SIMPLINK eszköz folyamatban lévő funkciója leáll.
- Házimozsi funkcióval rendelkező eszköz kiválasztása esetén a hangkimenet automatikusan átvált a házimozsi hangszórójára, és a TV hangszórója kikapcsol.
- Ha a csatlakoztatott SIMPLINK házimozsi rendszer nem a TV-n keresztül játssza le a hangot, egy optikai kábel segítségével csatlakoztassa a TV hátlapján található DIGITÁLIS AUDIOKIMENET csatlakozót a SIMPLINK eszköz hátlapján található DIGITÁLIS AUDIOBEMENET csatlakozóhoz.

TELETEXT

- Ez a funkció nem minden országban áll rendelkezésre.

A teletext a legtöbb tévéállomás által ingyenesen közvetített szolgáltatás, amely folyamatosan friss híreket, időjárás-jelentést, televízió-programot, részvényárfolyamokat és egyéb információkat jelenít meg.

A TV-készülék teletext-dekódere támogatja a SIMPLE, a TOP és a FASTEXT rendszert. A SIMPLE (normál teletext) rendszer több oldalból áll, melyeket közvetlenül, a megfelelő oldalszám megadásával választhat ki. A TOP és a FASTEXT sokkal korszerűbb módszerek, amelyek segítségével gyorsan és könnyen megjelenítheti a teletext-információkat.

Be-/kikapcsolás

A Teletext üzemmódba váltáshoz nyomja meg a **TEXT** (SZÖVEG) gombot. A képernyőn megjelenik a kezdő- vagy az utoljára nézett oldal.

A képernyő fejlécén látható két oldalszám, a tévéállomás neve, a dátum és az idő. Az első az Ön által kiválasztott oldalszám, a második pedig az aktuálisan megjelenített oldalt mutatja.

A Teletext üzemmód kikapcsolásához nyomja meg a **TEXT** (SZÖVEG) gombot. Ekkor újra megjelenik az előző üzemmód.

Simple Text

Oldal kiválasztása

- 1 A számgombok segítségével adja meg a kívánt oldalszámot háromjegyű számként. Ha a kiválasztás során rossz számot nyom meg, fejezze be a háromjegyű szám beírását, és adja meg újból a megfelelő oldalszámot.
- 2 A **P** \wedge \vee gomb megnyomásával az előző vagy a következő oldalra lapozhat.

Top Text

A használati útmutató négy mezőt mutat a képernyő alján: piros, zöld, sárga és kék mező. A sárga mező jelzi a következő csoportot, a kék mező pedig a következő blokkot.

Blokk / csoport / oldal kiválasztása

- 1 A kék gomb segítségével blokkról blokkra haladhat.
- 2 A sárga gomb használatával a következő csoporthoz léphet, miközben a rendszer automatikusan továbblép a következő blokkhoz.
- 3 A zöld gomb használatával a következő oldalhoz léphet, miközben a rendszer automatikusan továbblép a következő csoporthoz.
- 4 Illetve használhatja a **P** \wedge gombot is. A piros gomb megnyomásával visszaléphet az előző kiválasztáshoz. Használhatja a **P** \vee gombot is.

Közvetlen oldalkiválasztás

A SIMPLE teletext-móddhoz hasonlóan az oldalt úgy választhatja ki, hogy beír egy háromjegyű számot a számgombokkal TOP módban.

Fastext

A teletext-oldalak a képernyő alján látható színkóddal vannak ellátva, és a megfelelő színű gomb megnyomásával választhatja ki azokat.

Oldal kiválasztása

- 1 Nyomja meg a **T.OPT** (T.opció) gombot, majd használja a navigációs gombokat a **[E1]** menü kiválasztásához. Jelenítse meg az indexoldalt.
- 2 A színkóddal ellátott oldalakat kiválaszthatja az alsó sorban látható, megfelelő színű gomb megnyomásával.
- 3 A SIMPLE teletext-módkhoz hasonlóan az oldalt FASTEXT módban úgy választhatja ki, hogy a számgombok segítségével beír egy háromjegyű számot.
- 4 A **P ^ v** gomb megnyomásával az előző vagy a következő oldalra lapozhat.

Speciális teletext funkciók

Nyomja meg a **T. OPT (T.opció)** gombot, és a navigációs gombokkal válassza ki a **Szöveg opció** menüt.



[E1] Index

Az index oldal megjelenítése.

[E2] Idő

A tévéprogram megtekintése közben a menü kiválasztásával megjelenítheti az időt a képernyő jobb felső sarkában.

Teletext módban a gomb megnyomásával kiválaszthatja az aloldal számát. Az aloldal száma a képernyő alján jelenik meg. Az aloldal vároztatásához vagy váltásához nyomja meg a piros gombot, a zöld gombot, < > vagy a számgombokat.

[E3] Tartás

Leállítja az automatikus oldalváltást, amely akkor történik, ha a teletextoldal kettő vagy több aloldalból áll. Az aloldalak száma és a megjelenített aloldal általában az órajel alatt látható a képernyőn. A menü kiválasztásakor megjelenik a leállítás szimbólum a képernyő bal felső sarkában, és a készülék letiltja az automatikus oldalváltást.

[E4] Felfedés

A menü használatával megjelenítheti a rejtett adatokat, például rejtvények vagy kirakós játékok megfejtéseit.

[E5] Frissítés

Megjeleníti a televízióképet a képernyőn, miközben az új teletextoldalra vár. A képernyő bal felső sarkában megjelenik a szimbólum. Ha a frissített oldal elérhető, a szimbólum helyett az oldalszám jelenik meg. Ha a frissített teletextoldalt kívánja megtekinteni, válassza ki újból ezt a menüt.

! MEGJEGYZÉS

- Az Egyesült Királyságban (digitális üzemmódban), a **T. OPT** gomb nem használható.

DIGITÁLIS TELETEXT

- Ez a funkció csak az Egyesült Királyságban és Írországban működik.

A TV-készülék hozzáférést biztosít a digitális teletext szolgáltatáshoz, amely több szempontból is rendkívül sokat fejlődött, így többek közt a szöveges és a grafikus tartalom szempontjából is.

A digitális teletext elérése speciális digitális teletext szolgáltatásokon és az adott, digitális teletextet sugárzó szolgáltatásokon keresztül történhet.

Teletext digitális szolgáltatáson belül



- 1 Nyomja meg a számgombokat vagy a **P** \wedge \vee gombot digitális teletextet sugárzó digitális szolgáltatás kiválasztásához.
- 2 Kövesse a digitális teletext jelöléseit, és lépjen tovább a következő lépésre a **TEXT (TELE-TEXT)**, **OK**, navigációs gombok, Piros, Zöld, Sárga, Kék vagy **számgombokkal** stb.
- 3 Másik digitális teletext szolgáltatásra váltáshoz válasszon másik szolgáltatást a számgombok, illetve **P** \wedge \vee gomb segítségével.

Teletext digitális szolgáltatásban



- 1 Nyomja meg a számgombokat vagy a **P** \wedge \vee gombot egy adott teletextet sugárzó digitális szolgáltatás kiválasztásához.
- 2 A teletext bekapcsolásához nyomja meg a **TEXT** vagy a megfelelő színű gombot.
- 3 Kövesse a digitális teletext jelöléseit, és lépjen tovább a következő lépésre az **OK (TELE-TEXT)**, navigációs gombok, piros, zöld, sárga, kék vagy **számgombokkal** stb.
- 4 Nyomja meg a **TEXT** vagy a megfelelő színű gombot a digitális teletext kikapcsolásához és a tévézéshez való visszatéréshez.

Néhány szolgáltatás lehetővé teszi a szöveges szolgáltatás elérését a Piros gomb megnyomásával.

KARBANTARTÁS

Frissítse és tisztítsa rendszeresen a tévékészüléket a legjobb teljesítmény és a hosszú élettartam elérése érdekében.

A tv-firmware frissítése

Töltse le és telepítse a legújabb firmware-t a frissítőszerverhez csatlakozva, illetve a sugárzott OTA szolgáltatásból, a termék funkcióinak fejlesztésére, módosítására és bővítésére.

Az internetes környezettől, illetve a DTV jelerősségétől függően előfordulhat, hogy a firmware-frissítés nem működik megfelelően. Ebben az esetben a legújabb firmware-t az illetékes LG Electronics szerviz biztosítja.

Az aktuális firmware verziójának ellenőrzésére, illetve annak frissítése

- 1 Nyomja meg a **Home** (Főmenü) gombot a Főmenü eléréséhez.
- 2 A navigációs gombokkal lépjen a **BEÁLLÍTÁS** menüpontra, majd nyomja meg az **OK** gombot.
- 3 A navigációs gombokkal lépjen a **TÁMOGATÁS** menüpontra, majd nyomja meg az **OK** gombot.
- 4 A navigációs gombokkal lépjen a **Szoftverfrissítés** menüpontra, majd nyomja meg az **OK** gombot.
Megjelenik az aktuális firmware verzió.
- 5 Válassza a **Frissítés verzió ellenőrzése** menüelemet az új firmware verzió manuális ellenőrzésére.



Ha kiválasztja a **Szoftverfrissítés - Be** kapcsolót, akkor a TV az NSU*/OTA* csatornán keresztül megtalálja az új firmware-t, és megjeleníti a képernyőn a frissítési előugró menüt.

* NSU (Network Software Update – Hálózati szoftver): Ha csatlakoztatva van az internetre, akkor a TV megtalálja a GL kiszolgálójára feltöltött, új firmware-t.

* OTA (Over The Air – Adássugárzás): Ha fogható a digitális adóhálózat, akkor a TV az új firmware-t a DTV jelből is kinyerheti.

! MEGJEGYZÉS

- A firmware frissítésekor, ne válassza le a LAN-kapcsolatot, ne kapcsolja ki a tévét, és ne húzza ki a hálózati kábelt.
- Ha az OTA-n keresztül frissíti a firmware-t, és közben módosítja a csatornákat, akkor a frissítés leáll. A folyamat újraindul, amikor visszatér a kiindulási programhoz. A frissítés akkor is folytatódik, ha távirányítóval kikapcsolják a tévét. Ilyen esetben normális az a jelenség, hogy a bekapcsolás jelző színe esetleg változik, és a képernyő tompán fénylik. A rendszer a frissítés végeztével a megszokott módon fog üzemelni.
- A prémium szolgáltatások nem állnak rendelkezésre az NSU rendszerű szoftverfrissítés alatt.
- A szoftverfrissítés állapota ellenőrizhető a Szoftverfrissítés menüben, illetve látható a csatorna címsávja alatt megjelenő frissítési adatokból.
- Hivatkozásfriessítési szolgáltatás (csak skandináv típusok esetén): Ellenőrizhető a DTV csatorna alatti LG OTA szolgáltatás elérhetősége a Magic Motion távirányító megfelelő gombjának megnyomásával, illetve a piros gombbal, mivel megjelenik a "Frissítések ellenőrzése" üzenet a címsáv alatt.

- 6 A frissítés végeztével a TV automatikusan újraindul 5 másodpercen belül.
Előfordulhat, hogy egyes **BEÁLLÍTÁS, KÉP** vagy **HANG MENÜKET** alaphelyzetbe kell állítani.

! MEGJEGYZÉS

- Nem lehet visszalépni a firmware korábbi verziójára.
- A firmware frissítésének időigénye a firmware méretétől, a hálózat állapotától, illetve a DTV jelerősségétől függően különböző lehet.
- Ha vezeték nélküli kapcsolaton sikertelen a firmware frissítésének letöltése, akkor átmenetileg csatlakoztathatja az út választót közvetlenül is. Ha így sem sikerül a letöltés, forduljon az ügyfélszolgálathoz.

A tv-készülék tisztítása

FIGYELEM!

- Először győződjön meg arról, hogy kikapcsolta-e a főkapcsolót és hogy a tápkábelt és a többi kábelt kihúzta-e.
- Ha a TV-t huzamosabb ideig nem használja, húzza ki a tápkábelt a fali aljzatból a lehetséges villámlás vagy feszültségingadozás által okozott károsodás megelőzése érdekében.

A képernyő és a keret tisztítása

A por és az enyhébb szennyeződés eltávolításához törölje át a képernyő felszínét egy száraz, tiszta, puha ruhával.

Az erősebb szennyeződés eltávolításához törölje át a képernyő felszínét egy tiszta vagy enyhén tisztítószeres langyos vízben megnedvesített puha ruhával. Ezután rögtön törölje át egy száraz ruhával.

FIGYELEM!

- Ne lökdösse, dörzsölje vagy ütögesse a készülék felületét körömmel vagy éles tárggyal, mert az a képernyő karcosodásához vagy a kép torzulásához vezethet.
- Ne használjon vegyszert, például viaszt, benzint, alkoholt, hígítószert, rovarölő szert, léghűtőt vagy gépolajat, mert tönkretelheti a képernyő bevonatát és elszíneződést okozhat.

A készülékház és az állvány tisztítása

A por és az enyhébb szennyeződés eltávolításához törölje át a készülékházat egy száraz, tiszta, puha ruhával.

Az erősebb szennyeződés eltávolításához törölje át a készülékházat egy tiszta vagy kevés tisztítószert tartalmazó langyos vízben megnedvesített puha ruhával. Ezután rögtön törölje át egy száraz ruhával.

FIGYELEM!

- Ne permetezzen folyadékot a készülék felületére. A TV belsejébe kerülő víz tüzet, áramütést vagy meghibásodást okozhat.
- Ne használjon vegyszert, mert az károsíthatja a készülék felszínét.

Tápkábel tisztítása

Rendszeresen távolítsa el a tápkábelen összegyűlt port és szennyeződést.

A „képbeégés” vagy „beégés” megelőzése a TV képernyőjén



- Ha a TV képernyője hosszú ideig ugyanazt az állóképet jeleníti meg, az nyomot hagy és torzulást okoz a képernyőn. A „szellemkép” vagy „beégés” orvoslására nem terjed ki a garancia.
- Ha a tv-készülék képaránya hosszú ideig 4:3 értékre van beállítva, a képernyő két szélén képbeégés jöhet létre.
- A szellemkép megelőzése érdekében próbálja meg elkerülni, hogy a TV-képernyőn hosszú időn keresztül ugyanaz az állókép jelenjen meg (LCD TV esetén 2 vagy több óra, plazma TV esetén 1 vagy több óra).

HIBAELEHÁRÍTÁS

Általános

Probléma	Felbontás
A TV nem vezérelhető a távirányítóval.	<ul style="list-style-type: none"> Ellenőrizze a készüléken a távirányító érzékelőt, majd próbálkozzon újra. Ellenőrizze, hogy nincs-e a készülék és a távirányító között valamilyen akadály. Ellenőrizze, hogy az elemek megfelelő polaritással lettek-e behelyezve (⊕ a ⊕-hoz, ⊖ a ⊖-hoz). Ellenőrizze, hogy a megfelelő bemeneti mód, például TV- vagy VCR-mód van-e beállítva a távirányítón.
Nincs kép és nincs hang.	<ul style="list-style-type: none"> Ellenőrizze, hogy be van-e kapcsolva a készülék. Ellenőrizze, hogy a tápkábel csatlakozik-e egy fali aljzathoz. Más készülékek csatlakoztatásával ellenőrizze, hogy nincs-e probléma a fali aljzattal.
A TV bekapcsolásakor a kép lassan jelenik meg.	<ul style="list-style-type: none"> A kép a készülék indítási folyamata közben nem látható. Ez normális jelenség. Ha a kép néhány percen belül nem jelenik meg, húzza ki a TV tápkábelét 30 másodpercre, majd próbálkozzon újra. Ha a kép továbbra sem jelenik meg, forduljon a helyi szervizközpontoz.
Nem csatlakoztathatók külső eszközök.	<ul style="list-style-type: none"> Tanulmányozza a „Csatlakoztatás áttekintése” c. fejezetet, és azután csatlakoztassa a külső eszközt.
A TV váratlanul kikapcsol.	<ul style="list-style-type: none"> Ellenőrizze a tápellátás vezérlésének beállítását. Lehet, hogy megszakadt az áramellátás. Ellenőrizze, hogy nincs-e beállítva az Automatikus alvó üzemmód az Időzítő beállításánál. Nézze át az „Elalvás időzítő” c. fejezetet. Ha a TV be van kapcsolva, és nincs bemeneti jel, akkor 15 perc tétlenség után a TV automatikusan kikapcsol.

Hang

Probléma	Felbontás
A képek megjelenítése alatt nincs hang.	<ul style="list-style-type: none"> Nyomja meg a  + vagy - gombot. Ellenőrizze, hogy nincs-e a hang elnémítva. Nyomja meg a MUTE (NÉMÍT) gombot. Váltson át más csatornákra. Előfordulhat, hogy az adással van probléma. Ellenőrizze, hogy az audiokábelek megfelelően vannak-e csatlakoztatva. Ellenőrizze, hogy a tévéhangszóró szolgáltatás aktíválva van-e a menüben.
Nem szól az egyik hangszóró.	<ul style="list-style-type: none"> Állítsa be a menüben a balanszot.
Szokatlan hang hallatszik a TV be- vagy kikapcsolásakor.	<ul style="list-style-type: none"> A környezeti páratartalom vagy a hőmérséklet megváltozása szokatlan zajt idézhet elő a készülék be- és kikapcsolásakor. A készülékével nincs probléma.

Kép

Probléma	Felbontás
A kép fekete-fehér vagy halvány színben jelenik meg.	<ul style="list-style-type: none"> Állítsa be a szintet a menüben. Tartson megfelelő távolságot a készülék és a többi elektronikus berendezés között. Váltson át más csatornákra. Előfordulhat, hogy az adással van probléma.
Vízszintes vagy függőleges sávok láthatók, vagy a kép elmosódott	<ul style="list-style-type: none"> Ellenőrizze, hogy nincs-e a közelben helyi interferenciát okozó berendezés, például más elektromos készülék vagy nagyteljesítményű eszköz.
Vonalak vagy csíkok jelennek meg a képeken	<ul style="list-style-type: none"> Ellenőrizze az antennát, vagy fordítsa az antennát a megfelelő irányba.
A készülék kikapcsolásakor utóképek (szellemképek) jelennek meg	<ul style="list-style-type: none"> Állókép hosszan tartó megjelenítése (képbeégés) miatt a képpontok károsodhattak. Használjon képernyővédőt, hogy megakadályozza a képernyő képpontjainak a károsodását.
A készülék be van kapcsolva, de a képernyő túlságosan sötét.	<ul style="list-style-type: none"> Állítsa be a fényerőt és a kontrasztot a KÉP menüben.
A képernyőn megjelenik a „Nincs jel” üzenet.	<ul style="list-style-type: none"> Ellenőrizze, hogy megfelelően csatlakoztatta-e a jelkábelt a TV és a többi eszköz között. Ellenőrizze a kiválasztott bemeneti forrást az INPUT (BEMENET) gomb megnyomásával.
Fekete pontok jelennek meg a képernyőn.	<ul style="list-style-type: none"> Előfordulhat, hogy számos piros, zöld, fehér vagy fekete színű képpont látható a képernyőn, amit a panel jellemzői okozhatnak. Ez normális jelenség.
A képeltolás nem megfelelő.	<ul style="list-style-type: none"> Állítsa be a pozíciót a menüopció alatt. Ellenőrizze, hogy a készülék támogatja-e a videokártya felbontását és frekvenciáját. Ha a frekvencia a tartományon kívülre esik, a külső eszközön a megjelenítési beállításoknál állítsa be az ajánlott képfelbontást.
A képernyő háttérében vékony csíkok jelennek meg.	<ul style="list-style-type: none"> Ellenőrizze a videokábel csatlakozásait.
Vízszintes zajok jelennek meg, vagy a karakterek elmosódnak.	<ul style="list-style-type: none"> Állítsa be az Órajel fázist a menüopció alatt. Nézze át a „KÉPERNYŐ” fejezetet.
Némely csatornán gyenge a vétel	<ul style="list-style-type: none"> Váltson át más csatornákra. Előfordulhat, hogy az adással van probléma. Lehet, hogy gyenge az állomás vételi jele. Fordítsa az antennát a megfelelő irányba. Ellenőrizze, hogy nincs-e a közelben helyi interferenciát okozó berendezés, például más elektromos készülék vagy nagyteljesítményű eszköz.

MŰSZAKI ADATOK

TÍPUSOK		32LV55**	37LV55**
		32LV5500-ZC / 32LV550S-ZE / 32LV550T-ZC / 32LV550W-ZC / 32LV550G-ZC / 32LV5590-ZC	37LV5500-ZC / 37LV550S-ZE / 37LV550T-ZC / 37LV550W-ZC / 37LV550G-ZC / 37LV5590-ZC
Méreték (Szél.xMag.xMély.)	állvánnyal együtt	776,0 mm x 549,0 mm x 240,0 mm	896,0 mm x 617,0 mm x 240,0 mm
	Állvány nélkül	776,0 mm x 485,0 mm x 34,9 mm	896,0 mm x 553,0 mm x 34,9 mm
Tömeg	állvánnyal együtt	10,8 kg	12,6 kg
	Állvány nélkül	8,8 kg	10,8 kg
Tápfeszültségigény		AC 100-240 V~ 50 / 60 Hz	AC 100-240 V~ 50 / 60 Hz
Energiafogyasztás		120 W	130 W
TÍPUSOK		42LV55**	47LV55**
		42LV5500-ZC / 42LV550S-ZE / 42LV550T-ZC / 42LV550W-ZC / 42LV550G-ZC / 42LV5590-ZC	47LV5500-ZC / 47LV550S-ZE / 47LV550T-ZC / 47LV550W-ZC / 47LV550G-ZC / 47LV5590-ZC
Méreték (Szél.xMag.xMély.)	állvánnyal együtt	1012,0 mm x 683,0 mm x 256,0 mm	1121,0 mm x 746,0 mm x 256,0 mm
	Állvány nélkül	1012,0 mm x 617,0 mm x 29,9 mm	1121,0 mm x 678,0 mm x 29,9 mm
Tömeg	állvánnyal együtt	15,5 kg	20,7 kg
	Állvány nélkül	13,2 kg	18,4 kg
Tápfeszültségigény		AC 100-240 V~ 50 / 60 Hz	AC 100-240 V~ 50 / 60 Hz
Energiafogyasztás		140 W	150 W

A fenti termékjellemzők a termék funkcióinak fejlesztése miatt előzetes értesítés nélkül változhatnak.

TÍPUSOK		32LV57**	37LV57**
Méretek (Szél.×Mag.×Mély.)	állvánnyal együtt	766,0 mm x 545,0 mm x 240,0 mm	896,0 mm x 617,0 mm x 240,0 mm
	Állvány nélkül	766,0 mm x 491,0 mm x 41,0 mm	896,0 mm x 558,0 mm x 35,9 mm
Tömeg	állvánnyal együtt	10,7 kg	12,8 kg
	Állvány nélkül	8,9 kg	11,0 kg
Tápfeszültségigény		AC 100-240 V~ 50 / 60 Hz	AC 100-240 V~ 50 / 60 Hz
Energiafogyasztás		120 W	130 W
TÍPUSOK		42LV57**	47LV57**
Méretek (Szél.×Mag.×Mély.)	állvánnyal együtt	999,0 mm x 681,0 mm x 255,0 mm	1109,0 mm x 744,0 mm x 255,0 mm
	Állvány nélkül	999,0 mm x 623,0 mm x 30,9 mm	1109,0 mm x 684,0 mm x 30,9 mm
Tömeg	állvánnyal együtt	15,7 kg	20,2 kg
	Állvány nélkül	13,4 kg	17,9 kg
Tápfeszültségigény		AC 100-240 V~ 50 / 60 Hz	AC 100-240 V~ 50 / 60 Hz
Energiafogyasztás		140 W	150 W
TÍPUSOK		55LV57**	
Méretek (Szél.×Mag.×Mély.)	állvánnyal együtt	1286,0 mm x 848,0 mm x 338,0 mm	
	Állvány nélkül	1286,0 mm x 784,0 mm x 30,9 mm	
Tömeg	állvánnyal együtt	26,2 kg	
	Állvány nélkül	22,1 kg	
Tápfeszültségigény		AC 100-240 V~ 50 / 60 Hz	
Energiafogyasztás		170 W	

A fenti termékjellemzők a termék funkcióinak fejlesztése miatt előzetes értesítés nélkül változhatnak.

TÍPUSOK		32LW55**	37LW55**
Méreték (Szél.×Mag.×Mély.)	állvánnyal együtt	776,0 mm x 549,0 mm x 240,0 mm	896,0 mm x 617,0 mm x 240,0 mm
	Állvány nélkül	776,0 mm x 485,0 mm x 34,9 mm	896,0 mm x 553,0 mm x 34,9 mm
Tömeg	állvánnyal együtt	10,8 kg	12,6 kg
	Állvány nélkül	8,8 kg	10,8 kg
Tápfeszültségigény		AC 100-240 V~ 50 / 60 Hz	AC 100-240 V~ 50 / 60 Hz
Energiafogyasztás		120 W	130 W
TÍPUSOK		42LW55**	47LW55**
Méreték (Szél.×Mag.×Mély.)	állvánnyal együtt	1012,0 mm x 683,0 mm x 256,0 mm	1121,0 mm x 746,0 mm x 256,0 mm
	Állvány nélkül	1012,0 mm x 617,0 mm x 29,9 mm	1121,0 mm x 678,0 mm x 29,9 mm
Tömeg	állvánnyal együtt	15,5 kg	20,7 kg
	Állvány nélkül	13,2 kg	18,4 kg
Tápfeszültségigény		AC 100-240 V~ 50 / 60 Hz	AC 100-240 V~ 50 / 60 Hz
Energiafogyasztás		140 W	150 W
TÍPUSOK		55LW55**	
Méreték (Szél.×Mag.×Mély.)	állvánnyal együtt	1298,0 mm x 849,0 mm x 341,0 mm	
	Állvány nélkül	1298,0 mm x 778,0 mm x 29,9 mm	
Tömeg	állvánnyal együtt	26,5 kg	
	Állvány nélkül	21,7 kg	
Tápfeszültségigény		AC 100-240 V~ 50 / 60 Hz	
Energiafogyasztás		170 W	

A fenti termékjellemzők a termék funkcióinak fejlesztése miatt előzetes értesítés nélkül változhatnak.

TÍPUSOK		32LW57**	37LW57**
Méretek (Szél.×Mag.×Mély.)	állvánnyal együtt	766,0 mm x 545,0 mm x 240,0 mm	896,0 mm x 617,0 mm x 240,0 mm
	Állvány nélkül	766,0 mm x 491,0 mm x 41,0 mm	896,0 mm x 558,0 mm x 35,9 mm
Tömeg	állvánnyal együtt	10,7 kg	12,8 kg
	Állvány nélkül	8,9 kg	11,0 kg
Tápfeszültségigény		AC 100-240 V~ 50 / 60 Hz	AC 100-240 V~ 50 / 60 Hz
Energiafogyasztás		120 W	130 W
TÍPUSOK		42LW57**	47LW57**
Méretek (Szél.×Mag.×Mély.)	állvánnyal együtt	999,0 mm x 681,0 mm x 255,0 mm	1109,0 mm x 744,0 mm x 255,0 mm
	Állvány nélkül	999,0 mm x 623,0 mm x 30,9 mm	1109,0 mm x 684,0 mm x 30,9 mm
Tömeg	állvánnyal együtt	15,7 kg	20,2 kg
	Állvány nélkül	13,4 kg	17,9 kg
Tápfeszültségigény		AC 100-240 V~ 50 / 60 Hz	AC 100-240 V~ 50 / 60 Hz
Energiafogyasztás		140 W	150 W
TÍPUSOK		55LW57**	
Méretek (Szél.×Mag.×Mély.)	állvánnyal együtt	1286,0 mm x 848,0 mm x 341,0 mm	
	Állvány nélkül	1286,0 mm x 784,0 mm x 30,9 mm	
Tömeg	állvánnyal együtt	26,9 kg	
	Állvány nélkül	22,1 kg	
Tápfeszültségigény		AC 100-240 V~ 50 / 60 Hz	
Energiafogyasztás		170 W	

A fenti termékjellemzők a termék funkcióinak fejlesztése miatt előzetes értesítés nélkül változhatnak.

TÍPUSOK		32LW65**	42LW65**
Méretek (Szél.xMag.xMély.)	állvánnyal együtt	775,0 mm x 550,0 mm x 240,0 mm	1009,0 mm x 686,0 mm x 255,0 mm
	Állvány nélkül	775,0 mm x 489,0 mm x 34,9 mm	1009,0 mm x 622,0 mm x 29,9 mm
Tömeg	állvánnyal együtt	11,8 kg	16,2 kg
	Állvány nélkül	9,4 kg	13,4 kg
Tápfeszültségigény		AC 100-240 V~ 50 / 60 Hz	AC 100-240 V~ 50 / 60 Hz
Energiafogyasztás		120 W	140 W
TÍPUSOK		47LW65**	55LW65**
Méretek (Szél.xMag.xMély.)	állvánnyal együtt	1119,0 mm x 749,0 mm x 255,0 mm	1297,0 mm x 851,0 mm x 341,0 mm
	Állvány nélkül	1119,0 mm x 684,0 mm x 29,9 mm	1297,0 mm x 785,0 mm x 29,9 mm
Tömeg	állvánnyal együtt	21,0 kg	27,0 kg
	Állvány nélkül	18,2 kg	22,0 kg
Tápfeszültségigény		AC 100-240 V~ 50 / 60 Hz	AC 100-240 V~ 50 / 60 Hz
Energiafogyasztás		150 W	170 W

A fenti termékjellemzők a termék funkcióinak fejlesztése miatt előzetes értesítés nélkül változhatnak.

TÍPUSOK		42LW75**	47LW75**
Méretek (Szél.×Mag.×Mély.)	állvánnyal együtt	1003,0 mm x 685,0 mm x 263,0 mm	1113,0 mm x 746,0 mm x 263,0 mm
	Állvány nélkül	1003,0 mm x 614,0 mm x 30,6 mm	1113,0 mm x 676,0 mm x 30,6 mm
Tömeg	állvánnyal együtt	16,4 kg	21,4 kg
	Állvány nélkül	13,6 kg	18,7 kg
Tápfeszültségigény		AC 100-240 V~ 50 / 60 Hz	AC 100-240 V~ 50 / 60 Hz
Energiafogyasztás		140 W	150 W
TÍPUSOK		55LW75**	
		55LW7500-ZA / 55LW750S-ZA / 55LW750T-ZA / 55LW750W-ZA / 55LW750G-ZA	
Méretek (Szél.×Mag.×Mély.)	állvánnyal együtt	1290,0 mm x 849,0 mm x 347,0 mm	
	Állvány nélkül	1290,0 mm x 776,0 mm x 30,6 mm	
Tömeg	állvánnyal együtt	27,6 kg	
	Állvány nélkül	22,4 kg	
Tápfeszültségigény		AC 100-240 V~ 50 / 60 Hz	
Energiafogyasztás		170 W	
TÍPUSOK		47LW98**	55LW98**
		47LW9800-ZA / 47LW980S-ZA / 47LW980T-ZA / 47LW980G-ZA / 47LW980W-ZA	
Méretek (Szél.×Mag.×Mély.)	állvánnyal együtt	1095,0 mm x 735,0 mm x 235,0 mm	1265,0 mm x 831,0 mm x 285,0 mm
	Állvány nélkül	1095,0 mm x 665,0 mm x 27,9 mm	1265,0 mm x 760,0 mm x 27,9 mm
Tömeg	állvánnyal együtt	22,5 kg	29,0 kg
	Állvány nélkül	18,2 kg	23,8 kg
Tápfeszültségigény		AC 100-240 V~ 50 / 60 Hz	AC 100-240 V~ 50 / 60 Hz
Energiafogyasztás		210 W	270 W

A fenti termékjellemzők a termék funkcióinak fejlesztése miatt előzetes értesítés nélkül változhatnak.

TÍPUSOK		42LW77**	47LW77**
		42LW7700-ZA / 42LW770S-ZA / 42LW770T-ZA / 42LW770G-ZA / 42LW770W-ZA	47LW7700-ZA / 47LW770S-ZA / 47LW770T-ZA / 47LW770G-ZA / 47LW770W-ZA
Méretek (Szél.×Mag.×Mély.)	állvánnyal együtt	1003,0 mm x 684,0 mm x 263,0 mm	1114,0 mm x 747,0 mm x 263,0 mm
	Állvány nélkül	1003,0 mm x 618,0 mm x 31,1 mm	1114,0 mm x 680,0 mm x 31,1 mm
Tömeg	állvánnyal együtt	20,4 kg	23,7 kg
	Állvány nélkül	17,6 kg	20,9 kg
Tápfeszültségigény		AC 100-240 V~ 50 / 60 Hz	AC 100-240 V~ 50 / 60 Hz
Energiafogyasztás		160 W	180 W
TÍPUSOK		55LW77**	
		55LW7700-ZA / 55LW770S-ZA / 55LW770T-ZA / 55LW770G-ZA / 55LW770W-ZA	
Méretek (Szél.×Mag.×Mély.)	állvánnyal együtt	1291,0 mm x 860,0 mm x 347,0 mm	
	Állvány nélkül	1291,0 mm x 780,0 mm x 31,1 mm	
Tömeg	állvánnyal együtt	33,4 kg	
	Állvány nélkül	28,2 kg	
Tápfeszültségigény		AC 100-240 V~ 50 / 60 Hz	
Energiafogyasztás		200 W	
TÍPUSOK		42LV77**	47LV77**
		42LV770S-ZA	47LV770S-ZA
Méretek (Szél.×Mag.×Mély.)	állvánnyal együtt	1003,0 mm x 684,0 mm x 263,0 mm	1114,0 mm x 747,0 mm x 263,0 mm
	Állvány nélkül	1003,0 mm x 618,0 mm x 31,1 mm	1114,0 mm x 680,0 mm x 31,1 mm
Tömeg	állvánnyal együtt	20,4 kg	23,7 kg
	Állvány nélkül	17,6 kg	20,9 kg
Tápfeszültségigény		AC 100-240 V~ 50 / 60 Hz	AC 100-240 V~ 50 / 60 Hz
Energiafogyasztás		160 W	180 W
TÍPUSOK		55LV77**	
		55LV770S-ZA	
Méretek (Szél.×Mag.×Mély.)	állvánnyal együtt	1291,0 mm x 860,0 mm x 347,0 mm	
	Állvány nélkül	1291,0 mm x 780,0 mm x 31,1 mm	
Tömeg	állvánnyal együtt	33,4 kg	
	Állvány nélkül	28,2 kg	
Tápfeszültségigény		AC 100-240 V~ 50 / 60 Hz	
Energiafogyasztás		200 W	

A fenti termékjellemzők a termék funkcióinak fejlesztése miatt előzetes értesítés nélkül változhatnak.

TÍPUSOK		47LW95**	55LW95**
		47LW9500-ZA / 47LW950S-ZA / 47LW950T-ZA / 47LW950G-ZA / 47LW950W-ZA	55LW9500-ZA / 55LW950S-ZA / 55LW950T-ZA / 55LW950G-ZA / 55LW950W-ZA
Méretek (Szél.×Mag.×Mély.)	állvánnyal együtt	1095,0 mm x 735,0 mm x 235,0 mm	1265,0 mm x 831,0 mm x 285,0 mm
	Állvány nélkül	1095,0 mm x 665,0 mm x 27,5 mm	1265,0 mm x 760,0 mm x 27,5 mm
Tömeg	állvánnyal együtt	22,5 kg	29,0 kg
	Állvány nélkül	18,2 kg	23,8 kg
Tápfeszültségigény		AC 100-240 V~ 50 / 60 Hz	AC 100-240 V~ 50 / 60 Hz
Energiafogyasztás		210 W	250 W
TÍPUSOK		72LZ97**	
		72LZ9700-ZA / 72LZ970S-ZA / 72LZ970T-ZA / 72LZ970G-ZA / 72LZ970W-ZA	
Méretek (Szél.×Mag.×Mély.)	állvánnyal együtt	1721,0 mm x 1126,0 mm x 410,0 mm	
	Állvány nélkül	1721,0 mm x 1045,0 mm x 69,9 mm	
Tömeg	állvánnyal együtt	79,1 kg	
	Állvány nélkül	64,6 kg	
Tápfeszültségigény		AC 100-240 V~ 50 / 60 Hz	
Energiafogyasztás		520 W	

A fenti termékjellemzők a termék funkcióinak fejlesztése miatt előzetes értesítés nélkül változhatnak.

CI-modulméret (Szél.×Mag.×Mély.)		100,0 mm × 55,0 mm × 5,0 mm
Környezeti feltételek	Üzemi hőmérséklet	0–40 °C
	Üzemi páratartalom	Legfeljebb 80%
	Tárolási hőmérséklet	-20–60 °C
	Tárolási páratartalom	Legfeljebb 85%

	Műholdas digitális TV ¹	Digitális TV ²	Digitális TV	Analóg TV
Televíziós rendszer	DVB-T DVB-C DVB-S/S2	DVB-T/T2 DVB-C	DVB-T DVB-C	PAL/SECAM B/G/D/K, PAL I/II, SECAM L/L ³
Programlefedettség	VHF, UHF C-Band, Ku-Band	VHF, UHF		VHF: E2 ~ E12, UHF: E21 ~ E69, CATV: S1 ~ S20, HYPER: S21 ~ S47
Tárolható progra- mok maximális száma	6,000	1,200		
Külső antenna impedanciája	75 Ω			

1 Csak műholdvevős típusoknál

2 Csak DVB-T2 támogatású típusoknál

3 Kivéve DVB-T2 támogatású típusoknál

RGB-PC, HDMI/DVI-PC által támogatott mód

Felbontás	Vízszintes frekvencia (kHz)	Függőleges frekvencia (Hz)
720×400	31,468	70,08
640×480	31,469	59,94
800×600	37,879	60,31
1024×768	48,363	60,00
1360×768	47,72	59,80
1280×1024 (HDMI-PC)	63,981	60,02
1920×1080 (RGB-PC)	66,587	59,93
1920×1080 (HDMI-PC)	67,5	60,00

HDMI/DVI-DTV által támogatott mód

Felbontás	Vízszintes frekvencia (kHz)	Függőleges frekvencia (Hz)
720×480	31,469 31,5	59,94 60
720×576	31,25	50
1280×720	37,5 44,96 45	50 59,94 60
1920×1080	33,72 33,75 28,125 26,97 27 33,716 33,75 56,25 67,43 67,5	59,94 60 50 23,97 24 29,976 30,00 50 59,94 60

Komponenscsatlakozók csatlakozási adatai

Komponenscsatlakozók a tv-készüléken	Y	P _B	P _R

Videokimeneti csatlakozók a DVD-lejátszón	Y	P _B	P _R
	Y	B-Y	R-Y
	Y	Cb	Cr
	Y	Pb	Pr

Jel	Component	HDMI
480i/576i	O	X
480p/576p	O	O
720p/1080i	O	O
1080p	O (csak 50 Hz / 60 Hz)	O (24 Hz/30 Hz/ 50 Hz/60 Hz)

Támogatott DivX fájl

Fájlkiterjesztések	Hang/ Kép	Kodek	Profil/szint támogatás	Magyarázat
.asf .wmv	Kép	VC-1 Advanced Profile	Advanced Profile@Level3 (pl. 720p60, 1080i60, 1080p30)	Csak az SMPTE 421M VC-1 szabványnak megfelelő műsorok támogatottak.
		VC-1 Simple és Main Profiles	Simple Profile@Medium Level (pl. CIF, QVGA) Main Profile@High Level (pl. 1080p30)	
	Hang	WMA Standard		
		WMA 9 Professional		
.divx .avi	Kép	DivX3.11		A Global Motion Compensation vagy Quarterpel Motion Estimation nem támogatott. Az ezt a szintaxist használó műsorok nem támogatottak.
		DivX4 DivX5 DivX6 XViD	Advanced Simple Profile (pl. 720p/1080i)	
		H.264 / AVC	Main Profile@ Level 4.1 Main Profile@ Level 4.1 (pl. 720p60, 1080i60, 1080p30)	
	Hang	MPEG-1 Layer I, II MPEG-1 Layer III (MP3) Dolby Digital		
.mp4 .m4v .mov	Kép	H.264 / AVC	Main Profile@ Level 4.1 Main Profile@ Level 4.1 (pl. 720p60, 1080i60, 1080p30)	A Global Motion Compensation vagy Quarterpel Motion Estimation nem támogatott. Az ezt a szintaxist használó műsorok nem támogatottak.
		MPEG-4 Part 2	Advanced Simple Profile (pl. 720p/1080i)	
	Hang	AAC	AAC-LC és HE-AAC	
.mkv	Kép	H.264 / AVC	Main Profile@ Level 4.1 Main Profile@ Level 4.1 (pl. 720p60, 1080i60, 1080p30)	Az elérhető MKV tartalom kódolása a nyílt forráskódú x264 kodekkel történt.
	Hang	HE-AAC Dolby Digital	HE-AAC-LC és HE-AAC	
.ts .trp .tp	Kép	H.264 / AVC	Main Profile@ Level 4.1 Main Profile@ Level 4.1 (pl. 720p60, 1080i60, 1080p30)	Csak az SMPTE 421M VC-1 szabványnak megfelelő műsorok támogatottak.
		MPEG-2	Main Profile@High Level (pl. 720p60, 1080i60)	
		VC-1	Simple Profile@Medium Level (pl. CIF, QVGA) Main Profile@High Level (pl. 1080p30) Advanced Profile@Level3 (pl. 720p60, 1080i60, 1080p30)	
	Hang	MPEG-1 Layer I, II MPEG-1 Layer III (MP3) Dolby Digital Dolby Digital Plus		
AAC		AAC-LC és HE-AAC		
.vob	Kép	MPEG-1		
		MPEG-2	Main Profile@High Level (pl. 720p60, 1080i60)	
	Hang	Dolby Digital MPEG-1 Layer I, II DVD-LPCM		
.mpg	Kép	MPEG-1	Main Profile@High Level (pl. 720p60, 1080i60)	Csak TS, PS vagy ES sze- rint konfigurált műsorok
	Hang	MPEG-1 Layer I, II		

3D által támogatott mód

Bemenet	Jel	Felbontás	Vízszintes frekvencia (kHz)	Függőleges frekvencia (Hz)	Lejátszható 3D videoformátum	
HDMI	720p	1280×720	45	60	Fent és lent, egymás mellett, HDMI 3D fent és lent	
			89,9/90	59,94/60	HDMI 3D képkocka-egyesítés	
			37,5	50	Fent és lent, egymás mellett, HDMI 3D fent és lent	
			75		HDMI 3D képkocka-egyesítés	
	1080i	1920×1080	33,75	60	Fent és lent, egymás mellett, HDMI 3D egymás mellett (fél)	
			28,125	50		
	1080p	1920×1080	67,50	60	Fent és lent, egymás mellett, sakk-tábla, Különálló képkockasorozat	
			56,250	50	Fent és lent, egymás mellett, sakk-tábla, Különálló képkockasorozat	
			27	24	Fent és lent, egymás mellett, sakk-tábla, HDMI 3D fent és lent	
			53,95/54	23,98/24	HDMI 3D képkocka-egyesítés	
			67,50	30	HDMI 3D képkocka-egyesítés	
			33,75	30	Fent és lent, egymás mellett, Sakk-tábla	
	RGB	1080p	1920×1080	66,587	59,934	Fent és lent, egymás mellett
	USB	1080p	1920×1080	33,75	30	Fent és lent, egymás mellett, Sakk-tábla, MPO (Fénykép)
DLNA	1080p	1920×1080	33,75	30	Fent és lent, egymás mellett, Sakk-tábla	
		Jel			Lejátszható 3D videoformátum	
DTV		720p, 1080i			Fent és lent, egymás mellett	

- A médiatartalomnak és a lejátszónak támogatnia kell a HDMI 3D képkocka-egyesítést, a HDMI 3D egymás mellett és a HDMI 3D fent és lent opciókat a 3D lejátszáshoz.
- HDMI 3D képkocka-egyesítés, HDMI 3D egymás mellett, HDMI 3D fent és lent formátumú videó esetén a TV automatikusan 3D képernyőre vált.

Vezeték nélküli szélessávú LAN-, illetve DLNA-adapter modul (WN8522D1) specifikációja

Ez az eszköz csak kompatibilis LG LED LCD TV-vel működik. (Csak 47/55LW95**, 47/55LW98**)

Általános	IEEE802.11a/b/g/n IEEE802.11a/b/g Oroszország esetén
Frekvencia-tartomány	2402-2483 MHz 5150-5250 MHz 5725-5850 MHz
Moduláció	CCK / OFDM / MIMO
Kimeneti teljesítmény (jellemző)	802.11a: 14 dBm 802.11b: 17 dBm 802.11g: 14 dBm 802.11n: 13 dBm
Adatsebesség	802.11a/g: 54 Mbps 802.11b: 11 Mbps 802.11n: 300 Mbps
Antennaerősítés (jellemző)	2402-2483 MHz: 1,17 dBi 5150-5250 MHz: 4,67 dBi 5725-5850 MHz: 3,30 dBi
Elfoglalt sávszélesség	802.11a/b/g: HT20 802.11n: HT20/40

- Mivel az ország által használt sáv csatorna eltérő lehet, a felhasználó nem változtathatja meg és nem állíthatja be a működési frekvenciát, a készülék pedig a regionális frekvenciatablázathoz van beállítva.
- Vezeték nélküli szélessávú LAN-, illetve DLNA-adapter modul FCC-azonosítója a TV belsejében
FCC-azonosító: BEJWN8522D1

**RF modul (BM-LDS201) specifikációja**

(Csak 42/47/55LV77**, 42/47/55LW75**, 42/47/55LW77**, 47/55LW95**, 47/55LW98**, 72LZ97**)

TV-hez 2,4 GHz-es sávszélességű rádiófrekvencia (RF) használata esetén.

- Teljesítmény: 1 dBm vagy ennél alacsonyabb
- Maximális hatótávolság: 10 m szabad térben
- Sávszélesség: 2,4 GHz (2,4035 GHz-2,4783 GHz)
- Átviteli sebesség: 250 kb/s
- A TV-ben található RF-modul FCC-azonosítója
FCC-azonosító: BEJLDS201



INFRAVÖRÖS KÓDOK

(Típusfüggő)

Kód (Hexadecimális)	Funkció	MEGJEGYZÉS	Kód (Hexadecimális)	Funkció	MEGJEGYZÉS
08	POWER (BE- ÉS KIKAPCSOLÓGOMB)	Távírányítógomb (Be- és kikapcsológomb)	B1	■ /LIVE TV (ÉLŐ TV-MŰSOR)	Távírányítógomb
95	ENERGY SAVING (ENERGIATAKARÉKOS ÜZEMMÓD)	Távírányítógomb	B0	▶	Távírányítógomb
30	AV MODE (AV MÓD)	Távírányítógomb	BA		Távírányítógomb
0B	INPUT (BEMENET)	Távírányítógomb	8E	▶▶	Távírányítógomb
F0	TV/RAD (TV/RÁDIÓ)	Távírányítógomb	8F	◀◀	Távírányítógomb
10-19	Számillentyűk 0–9	Távírányítógomb	7E	SIMPLINK (SIMPLINK)	Távírányítógomb
53	LIST (LISTA)	Távírányítógomb	79	RATIO (ARÁNY)	Távírányítógomb
1A	Q.VIEW (GYORSNÉZET)	Távírányítógomb	BD	REC (FELVÉTEL)	Távírányítógomb
02	VOL+ (HANGERŐ+)	Távírányítógomb	91	AD (AD)	Távírányítógomb
03	VOL- (HANGERŐ-)	Távírányítógomb	AA	INFO (ADATOK)	Távírányítógomb
1E	FAV / MARK (KEDVENC/ KIJELÖLÉS) / CHAR/ NUM (KAR/SZÁM)	Távírányítógomb	9F	APP (ALK)/*	Távírányítógomb
DC	3D (3D)	Távírányítógomb			
09	MUTE (NÉMÍT)/ DELETE (TÖRLÉS)	Távírányítógomb			
00	P▲	Távírányítógomb			
01	P▼	Távírányítógomb			
59	Premium (Prémium)	Távírányítógomb			
43	Home (Főmenü)	Távírányítógomb			
45	Q.MENU (GYORSMENÜ)	Távírányítógomb			
58	@	Távírányítógomb			
40	▲	Távírányítógomb			
41	▼	Távírányítógomb			
07	<	Távírányítógomb			
06	>	Távírányítógomb			
44	OK	Távírányítógomb			
28	BACK (VISSZA)	Távírányítógomb			
AB	GUIDE (ISMERTETŐ)	Távírányítógomb			
5B	EXIT (KILÉPÉS)	Távírányítógomb			
72	PIROS	Távírányítógomb			
71	ZÖLD	Távírányítógomb			
63	SÁRGA	Távírányítógomb			
61	KÉK	Távírányítógomb			
20	TEXT (TELETEXT)	Távírányítógomb			
21	T.OPT (T. OPCÍÓ)	Távírányítógomb			
39	SUBTITLE (FELIRAT)	Távírányítógomb			

KÜLSŐ VEZÉRLŐESZKÖZ BEÁLLÍTÁSA

RS-232C beállítása

Csatlakoztasson az RS-232C (soros port) bemenő aljzatra egy olyan külső vezérlőberendezést, mint egy számítógép vagy egy A/V vezérlő rendszer, és vezérelje a készülék funkcióit külső eszközzel.

A vezérlőberendezés soros portját csatlakoztassa a készülék hátfalán található RS-232C aljzathoz.

! MEGJEGYZÉS

- Az RS-232C ezen a TV-n harmadik fél hardverének és szoftverének RS-232C vezérlésére szolgál. Az alábbi útmutató segít a szoftverprogramozásban, illetve a funkciók telenet szoftverrel végzett tesztelésében.
- Az RS-232C csatlakozókábelek nem tartozékaik a terméknek.

Csatlakozó típusa: 9 tűs D-Sub dugasz

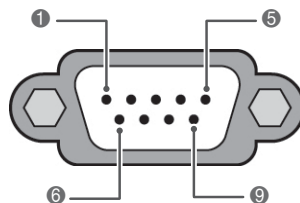

Sz.	Tű neve
1	Nincs csatlakozás
2	RXD (adatvétel)
3	TXD (adattovábbítás)
4	DTR (DTE oldal kész)
5	GND (föld)
6	DSR (DCE oldal kész)
7	RTS (küldésre kész)
8	CTS (küldéshez törölni)
9	Nincs csatlakozás

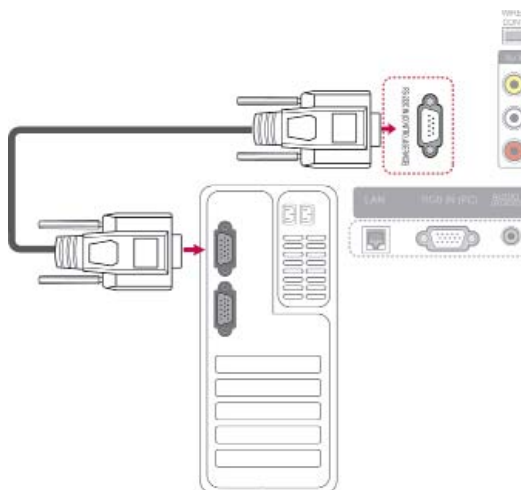

RS-232C konfigurációk

7 vezetékes konfigurációk (szabványos RS-232C kábel)

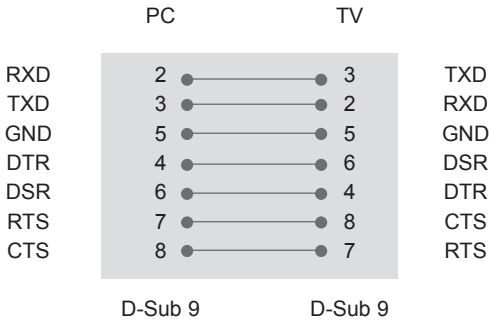

3 vezetékes konfigurációk(nem szabványos)

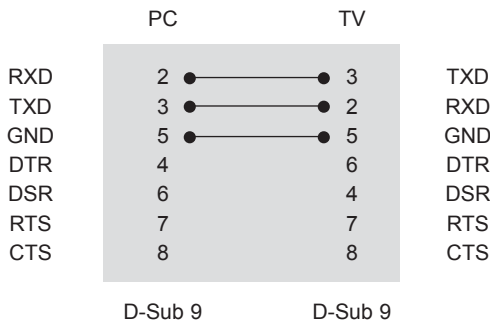

Készülék azonosító

Adja meg az azonosító számot. „Valós adatleképezés”. (Lásd itt:153).

- 1 Nyomja meg a **Home** (Főmenü) gombot a Főmenü eléréséhez.
- 2 A navigációs gombokkal lépjen a **BEÁLLÍTÁS** menüpontra, majd nyomja meg az **OK** gombot.
- 3 A navigációs gombokkal lépjen az **OPCIÓ** menüpontra, majd nyomja meg az **OK** gombot.
- 4 A navigációs gombokkal lépjen a **Készülék AZONOSÍTÓ** menüpontra, majd nyomja meg az **OK** gombot.
- 5 Mozogjon balra vagy jobbra a készülék azonosító számának kiválasztásához, majd válassza a **Bezárás** menüpontot. A beállítási tartomány: 1–99.
- 6 Amikor végzett, nyomja meg az **EXIT** (KILÉPÉS) gombot.

Kommunikációs paraméterek

- Adatsebesség: 9600 b/s (UART)
- Adathossz: 8 bit
- Paritás: nincs
- Stop bit: 1 bit
- Kommunikációs kód: ASCII kód
- Keresztkötésű (fordított) kábelt használjon.

Részletes parancslista

	1. PARANCS	2. PARANCS	ADAT (Hexadeci- mális)		1. PARANCS	2. PARANCS	ADAT (Hexadeci- mális)
01. Be- és ki- kapcsolás	k	a	00 - 01	14. Mély	k	s	00 - 64
02. Képarány	k	c	(Lásd itt:150)	15. Balansz	k	t	00 - 64
03. Képernyő némítása	k	d	(Lásd itt:150)	16. Színhőmér- séklet	x	u	00 - 64
04. Hangerő némítása	k	e	00 - 01	17. Energiata- karékos üzem- mód	j	q	00 - 05
05. Hangerő- szabályzás	k	f	00 - 64	18. Automa- tikus konfigu- rálás	j	u	01
06. Kontraszt	k	g	00 - 64	19. Hangolási parancs	m	a	(Lásd itt:152)
07. Fényerő	k	h	00 - 64	20. Program hozzáadása/át- ugrása	m	b	00 - 01
08. Színteltet- tség	k	i	00 - 64	21. Gomb	m	c	Gombkód
09. Árnyalat	k	j	00 - 64	22. Háttérvilá- gítás szabályo- zása	m	g	00 - 64
10. Képelesség	k	k	00 - 64	23. Bemenet- választás (Fő- kép)	x	b	(Lásd itt:153)
11. OSD kivá- lasztása	k	l	00 - 01	24. 3D	x	t	(Lásd itt:154)
12. Távirányí- tó-zárolás	k	m	00 - 01	25. Bővített 3D	x	v	(Lásd itt:154)
13. Magas	k	r	00 - 64				

- Megjegyzés: USB-műveletek végrehajtása közben (pl. DivX vagy EMF) a Power(ka) és a Key(mc) parancsokon kívül minden más parancs végrehajtása szünetel, és a készülék NG parancsként kezel azokat.

Átviteli/fogadási protokoll

Átvitel

[parancs1][parancs2][][készülékazonosító][][adat][Cr]

[1. parancs] : A TV vezérlésének első parancsa. (j, k, m vagy x)

[2. parancs] : A TV vezérlésének második parancsa.

[Készülék azonosító] : A készülék azonosító beállítása a megfelelő monitor azonosítójának kiválasztásához az opciók menüben. A beállítási tartomány 1–99. Ha a készülék azonosító értéke „0”, minden csatlakoztatott készüléket vezérel. A készülék azonosító decimális formában (1 - 99) jelenik meg a menüben, és hexadecimális formában (0×0 - 0×63) az átviteli/fogadási protokollban.

* [ADAT]: Parancs adatok küldéséhez. A parancs állapot olvasásához az „FF” adatot kell küldeni.

[Cr] : Kocsi vissza

ASCII-kód: „0x0D”

[] : ASCII-kód „szóköz (0×20)”

OK nyugtázása

[2. parancs][][Készülék azonosító][][OK][Adat][x]

* A készülék ebben a formátumban küldi a nyugtázást (ACK), ha helyes adatokat kapott. Adatolvasási mód esetén a jelenlegi állapotadatokat tartalmazza. Adatírási mód esetén a számítógépből származó adatokat küldi vissza.

Hiba nyugtázása

[2. parancs][][Készülék azonosító][][NG][Adat][x]

* A készülék ebben a formátumban küldi a nyugtázást (ACK), ha hibás adatokat kapott nem használható funkcióktól, vagy kommunikációs hiba történt.

Adat 00: érvénytelen kód

01. Ki-/bekapcsolás (Parancs: k a)

- ▶ A készülék be- és kikapcsolását vezérli.

Átvitel [k][a][] [Készülék azonosító][] [Adat][Cr]

Adat 00: kikapcsolás 01: bekapcsolás

Nyugtázás [a][] [Készülék azonosító][] [OK/NG][Adat][x]

- ▶ A be- és kikapcsolt állapot megjelenítése.

Átvitel [k][a][] [Készülék azonosító][] [FF][Cr]

Nyugtázás [a][] [Készülék azonosító][] [OK/NG][Adat][x]

- * Ha egy másik funkció küld „0×FF” jelet a fenti formátumban, a nyugtázási adatok az adott funkcióra vonatkoznak.
- * OK nyugtázása, Hiba nyugtázása és más üzenetek jelenhetnek meg a képernyőn, ha a TV be van kapcsolva.

02. Képarány (Parancs: k c) (fő képméret)

- ▶ A képernyőformátum beállítása. (Fő képformátum) A képernyőformátumot a Q.MENU (GYORSMENÜ) alatti Képarány menüelemmel is megadhatja. illetve a KÉP menü azonos beállításával is.

Átvitel [k][c][] [Készülék azonosító][] [Adat][Cr]

Adat 01 : normál képernyő (4:3) 09 : levágás nélkül
02: széles képernyő (16:9) 0B: teljes szélesség
06: eredeti 10 – 1F: mozinagyítás 1–16
07: 14:9

Nyugtázás [c][] [Készülék azonosító][] [OK/NG][Adat][x]

- * Számítógépes jelbemenet esetén a 16:9 és a 4:3 képarány közül választhat.
- * A Levágás nélkül funkció DTV/HDMI (1080i 50 Hz / 60 Hz, 720p 50 Hz / 60 Hz, 1080p 24 Hz / 30 Hz / 50 Hz / 60 Hz), Component (720p, 1080i, 1080p 50 Hz / 60 Hz) módban elérhető.
- * A Teljes szélesség funkció csak digitális, analóg és AV módban támogatott.

03. Képernyő némítása (Parancs: k d)

- ▶ A képernyőnémítás be- és kikapcsolása.

Átvitel [k][d][] [Készülék azonosító][] [Adat][Cr]

Adat 00: képernyőnémítás kikapcsolása (kép bekapcsolása)
Videonémítás kikapcsolása
01: képernyőnémítás bekapcsolása (kép kikapcsolása)
10: Videonémítás bekapcsolása

Nyugtázás [d][] [Készülék azonosító][] [OK/NG][Adat][x]

- * Ha csak a Videó némítása funkció van bekapcsolva, a TV-n megjelenik a képernyőmenü (OSD). Ha azonban a Képernyő némítása funkció van bekapcsolva, a TV-n nem jelenik meg a képernyőmenü (OSD).

04. Hangerő némítása (parancs: k e)

- ▶ A hangerő némításának/némítás kikapcsolásának vezérlése. A némítás funkciót a távirányító MUTE (NÉMÍT) gombjával is beállíthatja.

Átvitel [k][e][] [Készülék azonosító][] [Adat][Cr]

Adat 00: Hangerő némításának bekapcsolása (hangerő ki)
01 : Hangerő némításának kikapcsolása (hangerő be)

Nyugtázás [e][] [Készülék azonosító][] [OK/NG][Adat][x]

05. Hangerő-szabályozás (Parancs: k f)

- ▶ A hangerő beállítása. A hangerőt a monitor távirányítójának HANGERŐ-SZABÁLYZÓ gombjaival is beállíthatja.

Átvitel [k][f][] [Készülék azonosító][] [Adat][Cr]

Adat min.: 00 – max.: 64

* Lásd: „Valós adatok leképezése”. (Lásd itt: 153)

Nyugtázás [f][] [Készülék azonosító][] [OK/NG][Adat][x]

06. Kontraszt (Parancs: k g)

- ▶ A képernyőkontraszt beállítása. A kontrasztot a KÉP menüben is beállíthatja.

Átvitel [k][g][] [Készülék azonosító][] [Adat][Cr]

Adat min.: 00 – max.: 64

* Lásd: „Valós adatok leképezése”. (Lásd itt: 153)

Nyugtázás [g][] [Készülék azonosító][] [OK/NG][Adat][x]

07. Fényerő (Parancs: k h)

- ▶ A képernyő fényerejének beállítása. A fényerőt a KÉP menüben is beállíthatja.

Átvitel [k][h][] [Készülék azonosító][] [Adat][Cr]

Adat min.: 00 – max.: 64

* Lásd: „Valós adatok leképezése”. (Lásd itt: 153)

Nyugtázás [h][] [Készülék azonosító][] [OK/NG][Adat][x]

08. Színtelíttség (Parancs: k i)

- ▶ A kép színtelíttségének beállítása. A szint a KÉP menüben is beállíthatja.

Átvitel [k][i][] [Készülék azonosító][] [Adat][Cr]

Adat min.: 00 – max.: 64

* Lásd: „Valós adatok leképezése”. (Lásd itt: 153)

Nyugtázás [i][] [Készülék azonosító][] [OK/NG][Adat][x]

09. Színárnyalat (Parancs: k j)

- ▶ A képernyő színárnyalatának beállítása. A színárnyalatot a KÉP menüben is beállíthatja.

Átvitel [k][j][][Készülék azonosító][][Adat][Cr]

Adat Piros: 00 - Zöld: 64

* Lásd: „Valós adatok leképezése”. (Lásd itt: 153)

Nyugtázás [j][][Készülék azonosító][][OK/NG][Adat][x]

10. Képelesség (Parancs: k k)

- ▶ A képernyő képelességének beállítása. A képelességet a KÉP menüben is beállíthatja.

Átvitel [k][k][][Készülék azonosító][][Adat][Cr]

Adat min.: 00 – max.: 64

* Lásd: „Valós adatok leképezése”. (Lásd itt: 153)

Nyugtázás [k][][Készülék azonosító][][OK/NG][Adat][x]

11. Képernyőmenü (OSD) kiválasztása (Parancs: k l)

- ▶ A képernyőmenü (OSD) be- és kikapcsolásának választása a távvezérlés esetén.

Átvitel [k][l][][Készülék azonosító][][Adat][Cr]

Adat 00: képernyőmenü kikapcsolása

01: képernyőmenü bekapcsolása

Nyugtázás [l][][Készülék azonosító][][OK/NG][Adat][x]

12. Távirányító lezárása mód (Parancs: k m)

- ▶ A monitor előlapján lévő kezelőszervek és a távirányító lezárására szolgál.

Átvitel [k][m][][Készülék azonosító][][Adat][Cr]

Adat 00: zárolás kikapcsolása

01: zárolás bekapcsolása

Nyugtázás [m][][Készülék azonosító][][OK/NG][Adat][x]

- * Ha nem használja a távirányítót, állítsa be ezt a módot.

A tápellátás be- és kikapcsolása esetén a külső vezérlés zárolása kikapcsol.

- * Ha készenléti üzemmódban a gombzár be van kapcsolva, a TV nem kapcsolható be sem a távirányító bekapcsológombjával, sem a TV-készüléken található gombokkal.

13. Magas (Parancs: k r)

- ▶ A magas hangtartomány beállítása. A magas hangtartományt az AUDIO menüben is beállíthatja.

Átvitel [k][r][][Készülék azonosító][][Adat][Cr]

Adat min.: 00 – max.: 64

* Lásd: „Valós adatok leképezése”. (Lásd itt: 153)

Nyugtázás [r][][Készülék azonosító][][OK/NG][Adat][x]

14. Mély (Parancs: k s)

- ▶ A mély hangtartomány beállítása. A mély hangtartományt az AUDIO menüben is beállíthatja.

Átvitel [k][s][][Készülék azonosító][][Adat][Cr]

Adat min.: 00 – max.: 64

* Lásd: „Valós adatok leképezése”. (Lásd itt: 153)

Nyugtázás [s][][Készülék azonosító][][OK/NG][Adat][x]

15. Balansz (Parancs: k t)

- ▶ A balansz beállítása. A balanszt az AUDIO menüben is beállíthatja.

Átvitel [k][t][][Készülék azonosító][][Adat][Cr]

Adat min.: 00 – max.: 64

* Lásd: „Valós adatok leképezése”. (Lásd itt: 153)

Nyugtázás [t][][Készülék azonosító][][OK/NG][Adat][x]

16. Színhőmérséklet (Parancs: x u)

- ▶ A színhőmérséklet beállítása. A színhőmérsékletet a KÉP menüben is beállíthatja.

Átvitel [x][u][][Készülék azonosító][][Adat][Cr]

Adat min.: 00 – max.: 64

* Lásd: „Valós adatok leképezése”. (Lásd itt: 153)

Nyugtázás [u][][Készülék azonosító][][OK/NG][Adat][x]

17. Energiatakarékos üzemmód (Parancs: j q)

- ▶ A TV energiafogyasztásának csökkentése. Az Energiatakarékos üzemmódot a KÉP menüben is beállíthatja.

Átvitel [j][q] [Készülék azonosító] [Adat][Cr]

Energiatakarékos mód					Szint				Leírás
7	6	5	4		3	2	1	0	
0	0	0	0	Alacsony energia	0	0	0	0	Nem világít
0	0	0	0	Alacsony energia	0	0	0	1	Minimális
0	0	0	0	Alacsony energia	0	0	1	0	Közepes
0	0	0	0	Alacsony energia	0	0	1	1	Maximum
0	0	0	0	Alacsony energia	0	1	0	0	Auto
0	0	0	0	Alacsony energia	0	1	0	1	Kép kikapcsolása

Nyugtázás [q] [Készülék azonosító] [OK/NG][Adat][x]

18. Automatikus beállítás (Parancs: j u)

- ▶ A kép helyzetének automatikus beállítása és a kép remegésének csökkentése. Csak RGB (PC) üzemmódban használható.

Átvitel [j][u] [Készülék azonosító] [Adat][Cr]

Adat 01: beállítás

Nyugtázás [u] [Készülék azonosító] [OK/NG][Adat][x]

19. Hangolási parancs (Parancs: m a)

- ▶ A csatorna kiválasztása a következő fizikai számra.

Átvitel [m][a] [Készülék azonosító] [Data0] [Data1] [Data2][Cr]

Adat 00: csatorna felső értéke

Adat 01: csatorna alsó értéke

pl. Sz. 47 -> 00 2F (2FH)
Sz. 394 -> 01 8A (18AH),
DTV 0-ás -> érdektelen

Adat 02:

0x00	ATV főcsatorna
0x10	DTV főcsatorna
0x20	Radio főcsatorna
0x80	CATV főcsatorna
0x90	CADTV főcsatorna
0xa0	CA-Radio főcsatorna
0x40	Sat DTV főcsatorna
0x50	Sat Radio főcsatorna

Csatorna-adattartomány

Analóg - Min: 00 - Max: C7 (0-199)

Digitális - Min: 00 - Max: 270F (0 - 9999)

Nyugtázás [a] [Készülék azonosító] [OK/NG][Adat][x]

Adat Min: 00 - Max: 7DH

20. Program hozzáadása/átugrása (Parancs: m b)

► Az aktuális program átugrásának beállítása.

Átvitel [m][b] [Készülék azonosító] [Adat][Cr]

Adat 00: Ugrás 01: Hozzáadás

Nyugtázás [b] [Készülék azonosító] [OK/NG][Adat][x]

*** Valós adatleképezés**

00 : 0. lépés
:
A: 10. lépés (Készülék azonosító: 10)
:
F: 15. lépés (Készülék azonosító: 15)
10 : 16. lépés (Készülék azonosító: 16)
:
64 : 100. lépés
:
6E: 110. lépés
:
73 : 115. lépés
74 : 116. lépés
:
CF: 199. lépés
:
FE: 254. lépés
FF: 255. lépés

21. Gomb (Parancs: m c)

► Infravörös távirányító gombkódjának küldése.

Átvitel [m][c] [Készülék azonosító] [Adat][Cr]

Adat Billentyűkód (Lásd itt:145)

Nyugtázás [c] [Készülék azonosító] [OK/NG][Adat][x]

22. Háttérvilágítás szabályozása (Parancs: m g)

► A háttérvilágítás szabályozása.

Átvitel [m][g] [Készülék azonosító] [Adat][Cr]

Adat min.: 00 – max.: 64

Nyugtázás [g] [Készülék azonosító] [OK/NG][Adat][x]

**23. Bemenet kiválasztása (Parancs: x b)
(Fő képbemenet)**

► A készülék bemeneti jelforrásának kiválasztása a főképhez.

Átvitel [x][b] [Készülék azonosító] [Adat][Cr]

Adat

Adat	Bemenet
0x00	DTV
0x01	CADTV
0x02	Sat DTV
0x10	ATV
0x11	CATV
0x20	AV1
0x21	AV2
0x22	AV3
0x40	Komponens1
0x41	Komponens2
0x42	Komponens3
0x60	RGB
0x70/80/90/a0	HDMI1
0x71/81/91/a1	HDMI2
0x72/82/92/a2	HDMI3
0x73/83/93/a3	HDMI4

Nyugtázás [b] [Készülék azonosító] [OK/NG][Adat][x]

* Ha a külső bemeneti adat DTV, a „0.” számú bemenet AIR, az „1.” a CATV és a „2.” a MŰHOLDVEVŐ.

24. 3D(parancs: x t) (Csak 3D típusoknál)

► 3D-s üzemmód módosítása TV-re

Átvitel [x][t][][Készülék azonosító][][Data01][][Data02][][Data03][][Data04][Cr]

- Data01 00 : 3D Be
01 : 3D Ki
02 : 3D-2D
03 : 2D-3D
 - Data02 00 : Fent és lent
01 : Egymás mellett
02 : Sakktábla
03 : Képkockasorozat
 - Data03 00 : Jobbról balra
01 : Balról jobbra
 - Data04 3D mélység: Min: 0 ~ Max: 14
*Lásd: „Valós adatok leképezése”.(Lásd itt:153)
- *Ha a data1 értéke 00(3D Be), akkor a data4-nek nincs jelentősége.
*Ha a data1 értéke 01(3D Ki) vagy 02(3D-2D), akkor a data2-nek, data3-nak és data4-nek nincs jelentősége.
*Ha a data1 értéke 03(2D-3D), akkor a data2-nek és data3-nak nincs jelentősége.

Data1	Data2	Data3	Data4
00	O	O	X
01	X	X	X
02	X	X	X
03	X	X	O

X: érdektelen

Nyugtázás [t][][OK][Data01][Data02][Data03][Data04][x][t][][NG][Data01][x]

25. Bővített 3D(parancs: x v) (Csak 3D típusoknál)

► 3D-s opció módosítása TV-re

Átvitel [x][v][][Készülék azonosító][][Data01][][Data02][Cr]

- Data01 : 3D-s opció
00 : 3D képkorrekción
01 : 3D mélység (csak 2D-3D)
02 : 3D nézőpont
05 : 3D optimalizálás
- Data02 Minden 3D-s opcióhoz saját tartománya van, amelyet Data01 határoz meg.
1) Ha a Data01 értéke 00
00 : Jobbról balra
01 : Balról jobbra
2) Ha a Data01 értéke 01
Data Min: 0 ~ Max: 14
3) Ha a Data01 értéke 02
Adat Min: 0 ~ Max: 14 (Kivéve 72LZ97**)
Az adat értéktartománya (0-tól 20-ig) automatikusan konvertálja a Nézőpont tartományt (-10-től 10-ig).
Adat Min: 0 ~ Max: 06 (Csak 72LZ97**)
Az adat értéktartománya (0-tól 20-ig) automatikusan konvertálja a Nézőpont tartományt (-3-tól 3-ig).
4) Ha a Data01 értéke 05
Adat Min: 0 ~ Max: 02

*Lásd: „Valós adatok leképezése”.(Lásd itt:153)

Nyugtázás [v][][OK][Data01][Data02][x][v][][NG][Data01][x]

* Az adott típusnak megfelelően alkalmazza a szolgáltatást.



A TV típuskódja és sorozatszámja a készülék hátulján található.

Jegyezze fel ide arra az esetre, ha javításra lenne szükség.

TÍPUS _____

SOROZATSZÁM _____