



АЯ46

МОДЕЛЬ: GC-279VVS

ХОЛОДИЛЬНИК ИНСТРУКЦИЯ ПО ЭКСПЛУАТАЦИИ

Прочтите внимательно данную инструкцию перед эксплуатацией холодильника и храните её в доступном месте для получения справочной информации.

СОДЕРЖАНИЕ

НАЗВАНИЕ ЧАСТЕЙ	2
ТРАНСПОРТИРОВКА	3
ЗАЗЕМЛЕНИЕ	3
УСТАНОВКА	4
ОБЕСПЕЧЕНИЕ БЕЗОПАСНОСТИ	5
ЭКСПЛУАТАЦИЯ	7
КАК ЛУЧШЕ ВСЕГО ХРАНИТЬ ПРОДУКТЫ	9
ДЕМОНТИРОВАНИЕ ЧАСТЕЙ ХОЛОДИЛЬНИКА.....	11
УСТАНОВКА И ИЗМЕНЕНИЕ ПОЛОЖЕНИЯ ДВЕРЦЫ.....	12
ЧИСТКА ХОЛОДИЛЬНИКА	13
НЕИСПРАВНАЯ РАБОТА ХОЛОДИЛЬНИКА.....	14
ЯВЛЕНИЯ, ПРИНИМАЕМЫЕ ЗА НЕИСПРАВНУЮ РАБОТУ.....	15
ПРИЛОЖЕНИЕ	16

НАЗВАНИЕ ЧАСТЕЙ

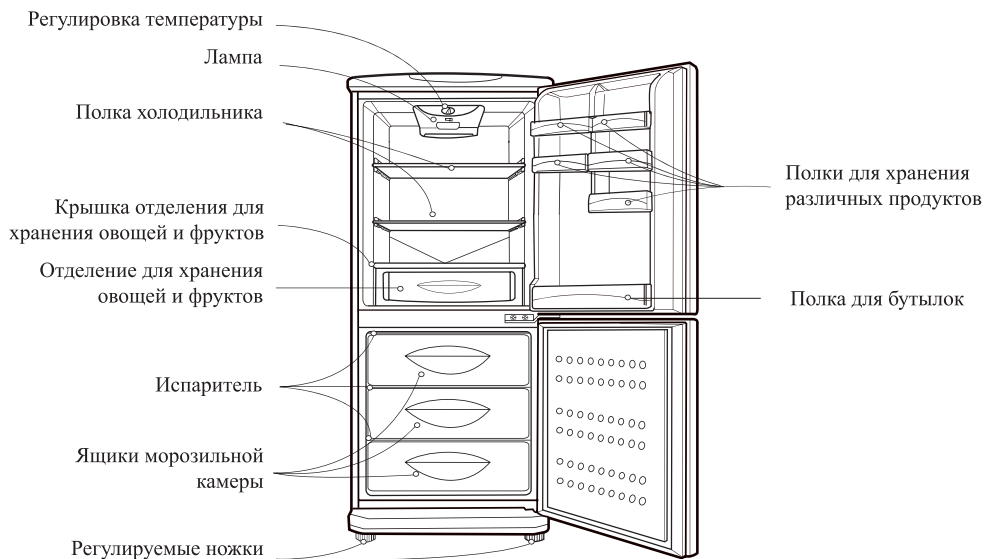

Примечание: Иллюстрация содержит только справочную информацию.

ТРАНСПОРТИРОВКА

● ПЕРЕД ТРАНСПОРТИРОВКОЙ

1. Извлеките все продукты из холодильника, закрепите съемные части при помощи скотча.
2. Заверните регулируемые ножки против часовой стрелки .

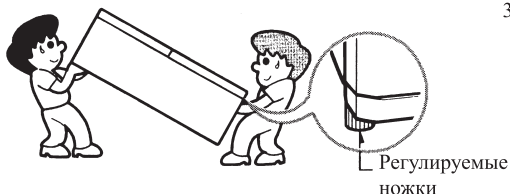

● ПЕРЕД ТРАНСПОРТИРОВКОЙ

1. Возьмите холодильник за регулируемые ножки и за верхнюю ручку на задней стенке .
2. При транспортировке не рекомендуется менять положение холодильника .
3. При перевозке на дальние расстояния рекомендуется установить холодильник вертикально. (В противном случае могут возникнуть повреждения.)

Примечание: Перед транспортировкой закрутите регулируемые ножки против часовой стрелки , иначе можно поцарапать пол или повредить ножки .

ЗАЗЕМЛЕНИЕ

Примечание:

1. Провод заземления соединен со штепселем холодильника; не рекомендуется заменять штепсель самостоятельно.
2. Подключите сетевой шнур холодильника к стандартной розетке 230в; Убедитесь, что розетка заземлена должным образом.
3. Если вы получили электрический удар при касании любой части холодильника, следует немедленно прекратить эксплуатацию холодильника и связаться с отделом технического обслуживания или с магазином, где вы приобрели холодильник.

ДОСТУПНОЕ ПОЛОЖЕНИЕ РОЗЕТКИ

Холодильник должен быть установлен так, чтобы розетка находилась в легко доступном месте для быстрого отсоединения от сети питания в случае повреждения .

ЗАМЕНА СЕТЕВОГО ШНУРА

В случае повреждения, сетевой шнур должен быть заменен; для этого свяжитесь с производителем или сервисным агентом .

УСТАНОВКА

Установка на устойчивой и плоской поверхности

- Неустойчивое положение может вызвать вибрацию и шум.
- При установке на неустойчивой поверхности положение холодильника можно выровнять при помощи регулируемых ножек.
- При установке рекомендуется немного приподнять переднюю часть: дверца будет легко открываться.
- При установке на ковровом покрытии рекомендуется поставить холодильник на жесткую подставку, иначе цвет коврового покрытия под холодильником может измениться.



Установка около стены на определенном расстоянии

- Для обеспечения надлежащей циркуляции воздуха вокруг холодильной и морозильной камер необходимо оставить достаточное пространство с обеих сторон холодильника и сверху, а также минимум 2 дюйма (5 см) от задней стенки холодильника.
- Слишком малое расстояние может повлиять на работу холодильника и привести к увеличению потребляемой мощности.

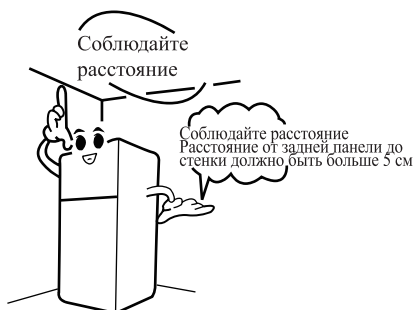

Установка в помещениях с пониженной влажностью

- Не рекомендуется устанавливать холодильник в помещении с повышенной влажностью или в таком месте, где на него может попасть вода.
- При установке в помещении с повышенной влажностью на холодильнике может появиться плесень, что может снизить изоляционную способность и привести к утечке тока.

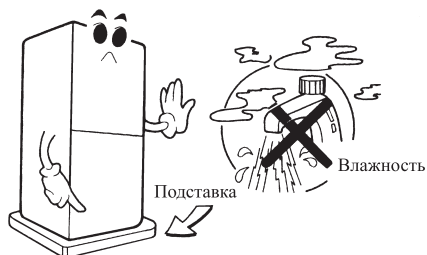

Не рекомендуется устанавливать холодильник вблизи источников тепла или газовой плиты

- Высокая температура снижает охлаждение и увеличивает потребление энергии.
- Газ или дым могут изменить цвет поверхности холодильника.

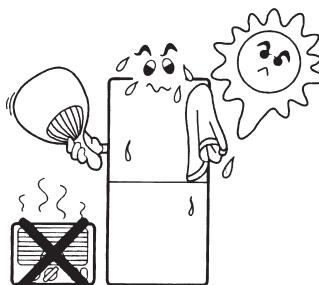

ОБЕСПЕЧЕНИЕ БЕЗОПАСНОСТИ

- Рекомендуется использовать отдельную розетку .

- Включение холодильника и других бытовых приборов в одну розетку может вызвать перегрузку и возгорание, что может привести к пожару.



- Задняя стенка холодильника не должна касаться розетки .

- Если для подключения штепселя сетевого шнура требуется усилие, розетка может быть повреждена, что может привести к возгоранию или повреждению электрическим током.

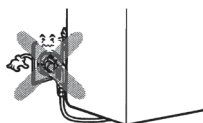

- При чистке холодильника вынимайте штепсель из розетки . Не касайтесь розетки мокрыми руками .

- Это может привести к поражению электрическим током .

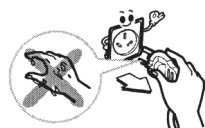

- Не храните в холодильнике воспламеняющиеся вещества, такие как эфир, бензин, спирт и сжиженный газ .

- Воспламеняющиеся вещества, такие как эфир, бензин, спирт и сжиженный газ могут вызвать возгорание .



- При замене лампочки отсоединяйте штепсель от розетки .

- Замена лампочки при работающем холодильнике может привести к поражению электрическим током.



- Не кладите на холодильник тяжелые вещи .

- При открывании дверцы тяжелая вещь может упасть и поранить вас .



- Не забирайтесь на дверцу .

- Холодильник может упасть и травмировать детей .

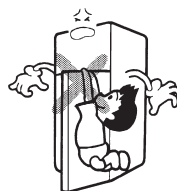

- Не храните лекарства в холодильнике .

- При хранении лекарств должен соблюдаться строгий температурный режим, иначе лекарства могут быть испорчены, а их употребление приведет к побочным результатам .

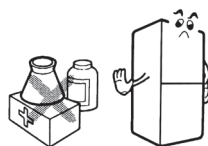

ОБЕСПЕЧЕНИЕ БЕЗОПАСНОСТИ

- Не устанавливайте холодильник рядом с источником огня .

- Это может привести к пожару .

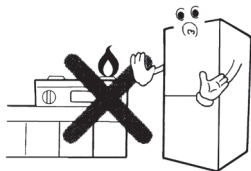

- Не ставьте емкости с жидкостью, например, вазы, стаканы, косметические средства или лекарства на холодильник .

Пролитая жидкость снижает изоляционную способность, что может привести к поражению электрическим током или возгоранию.



- Не устанавливайте холодильник в помещении с повышенной влажностью или в таком месте, где на него может попасть вода.

- Это снижает изоляционную способность, что может привести к поражению электрическим током .

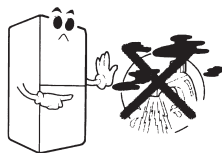

- При транспортировке возьмите холодильник за регулируемые ножки и за верхнюю ручку на задней стенке .

- Иначе холодильник может упасть.

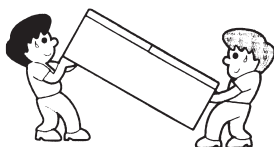

- В случае утечки газа не касайтесь холодильника розетки, откройте окна и двери для обеспечения вентиляции.

- Искра может вызвать взрыв и пожар.



- Не храните бутылки в морозильной камере .

- При хранении бутылок в морозильной камере жидкость в бутылках может замерзнуть, и бутылка расколется.



- Если вы не собираетесь пользоваться холодильником в течение долгого времени, отсоедините сетевой шнур холодильника от розетки.

- Снижение изоляционной способности может привести к поражению электрическим током или возгоранию.



- При отключении холодильника от электросети повторное включение должно быть не менее чем через пять минут.

- В противном случае может быть перегружен компрессор.

через 5 минут

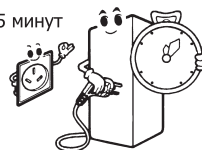

ЭКСПЛУАТАЦИЯ

Ввод в эксплуатацию

- Перед началом эксплуатации вымойте внутреннюю поверхность холодильника.
- Перед тем, как заполнить холодильник продуктами, необходимо дать ему поработать 3 часа

Регулировка температуры

- Термостат, используемый для регулировки температуры, расположен в верхней части холодильника.
- Цифры на термостате обозначают температурный режим. Чем меньше цифра, тем выше температура внутри холодильника.
- Регулировка температуры

Иоложение	Функция
0	Стоп
1-2	Тепло
3-4	Нормально
5-6	Холодно
7	Быстрая заморозка



*Переключатель компенсации температуры

Поверните выключатель на «on», если температура помещения ниже 18 С, при первом использовании поверните выключатель в положение «off».

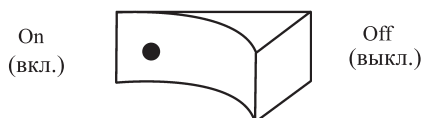

*Нарушение электропитания

Если вы заранее знаете о нарушении электропитания

- Поверните ручку термостата в положение «7» за два часа до прекращения подачи питания.
- Положите лед в холодильную камеру.
- Не заполняйте холодильник продуктами .
- Не открывайте дверь чаще, чем необходимо .

Примечание:

- Нарушение электропитания приводит к повышению температуры в морозильной камере, что уменьшает срок хранения продуктов и ухудшает их качество .
- В случае отсутствия напряжения в течение длительного промежутка времени, удалите воду или лед с нижней части ящиков морозильной камеры во избежание замораживания льда на продуктах.

ЭКСПЛУАТАЦИЯ

Размораживание

Во время работы холодильника влага, испаряющаяся из продуктов или воздуха, замерзает на внутренней части холодильника или на поверхности испарительной установки. Необходимо регулярно размораживать холодильник, поскольку наледь может отрицательно повлиять на его работу. Если толщина наледи достигает 5 мм, необходимо разморозить холодильник.

● Холодильная камера

Размораживается автоматически, влага на внутренней части стекает в поддон для стока конденсата через сливную трубку. Тепло, вырабатываемое компрессором, автоматически конденсирует воду.

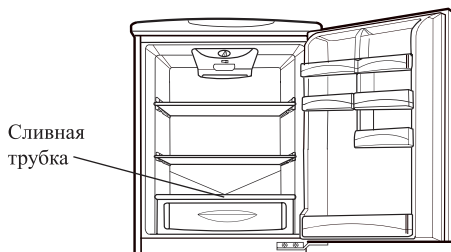

Примечание:

- Держите сливную трубку в прямом положении так, чтобы вода попадала в поддон для стока конденсата. При засорении извлеките сливную крышку, прочистите и поставьте ее на место.

● Морозильная камера

Перед размораживанием - поверните ручку термостата в положение «0», выньте продукты и ящики из морозильной камеры, продукты можно временно поместить в холодильную камеру.

Размораживание - удалите лед с внутренней части морозильной камеры при помощи скребка, вытрите насухо.

После размораживания - поверните ручку термостата на прежнее положение.

Заморозка льда

- Наполните поддон для льда водой на 4/5 и поставьте его в морозильную камеру, поверните ручку термостата в положение «б».
- Выверните слегка поддон для того, чтобы извлечь лед.

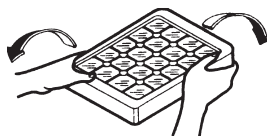

КАК ЛУЧШЕ ВСЕГО ХРАНИТЬ ПРОДУКТЫ

Холодильная камера

Холодильная камера предназначена для хранения продуктов, которые не требуют замораживания. Срок хранения - непродолжительный.

Ниже указаны режимы для хранения следующих продуктов.

- ①②: яйца, масло и т. п.
- ③④⑤: сыр, соус и т. п.
- ⑥: напитки, разлитые в бутылки и т. п.
- ⑦: консервированное мясо и т. п.
- ⑧: хлеб, консервированное молоко и т. п.
- ⑨: кисломолочные продукты, колбасные изделия, мясо, рыба и т. п.
- ⑩: овощи, фрукты и т. п.

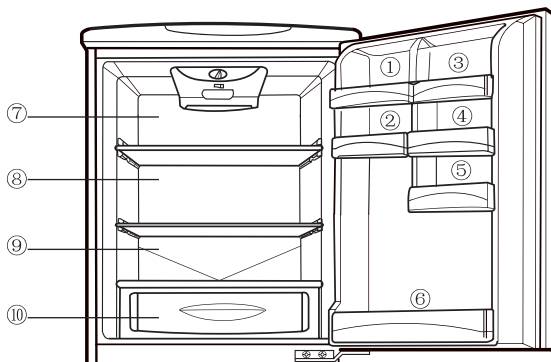

Морозильная камера

Морозильная камера предназначена для хранения замороженных продуктов в течение долгого времени.

КАК ЛУЧШЕ ВСЕГО ХРАНИТЬ ПРОДУКТЫ

Хранение продуктов

- **Продукты, которые легко замораживаются, лучше всего хранить на краю полки.**

- Если продукты, которые легко замораживаются или содержат много жидкости, хранить во внутренней части, они могут быть заморожены из-за низкой температуры

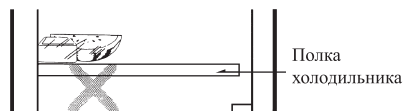

- **Прежде чем поместить в холодильник горячую пищу, дайте ей остыть.**

- Хранение в холодильнике горячей пищи может вызвать увеличение потребления электроэнергии, а также может испортить другие продукты.

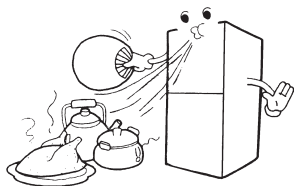

- **Храните продукты в пленке или закрытом контейнере.**

- Упаковка предотвращает высыхание продуктов, а также помогает избежать появления неприятного запаха при хранении продуктов в течение долгого времени.

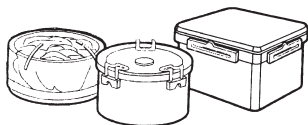

- **Перед хранением вымойте продукты и вытрите их насухо.**

- Овощи и фрукты необходимо мыть и вытирать насухо, упаковку продуктов, бутылки нужно протирать для того, чтобы не испортились другие продукты.



- **Не храните скоропортящиеся продукты при низком температурном режиме.**



- **Не храните бутылки в морозильной камере.**

- При хранении бутылок в морозильной камере жидкость в бутылках может замерзнуть, и бутылка разобьется.

- Объем жидкости, например, сока или воды, не должен превышать 80% объема бутылки.



ДЕМОНТИРОВАНИЕ ЧАСТЕЙ ХОЛОДИЛЬНИКА

Полка холодильника

Слегка приподнимите переднюю часть полки и потяните наружу.

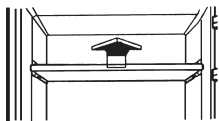

Полка на дверце холодильной камеры

Возьмите полку за обе стороны, приподнимите и потяните наружу.

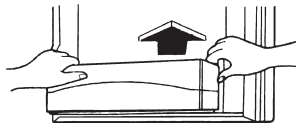

Ящик морозильной камеры

Потяните наружу. Слегка приподнимите и выньте ящик.

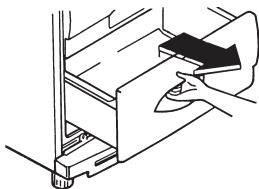

Нижняя крышка

Удалите крепежные винты, возьмите крышку за обе стороны и потяните наружу.

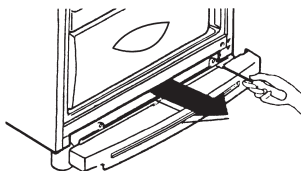

Лампа

- Тип лампы: 240 в/15вт

- Замена:

1. Выключите холодильник из розетки.
2. Надавите на заднюю часть защитной крышки лампы (стрелка ①) и потяните наружу.
3. Удалите неисправную лампу и замените ее на новую.
4. Поставьте крышку на место.

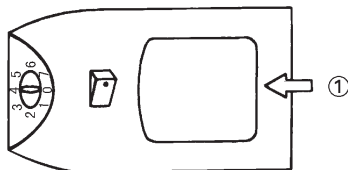

Установка и изменение положения дверцы (не во всех моделях)

Примечание: Во избежание падения дверцы и физической травмы рекомендуется менять положение дверцы при помощи двух человек.

Если вам по каким-либо причинам необходимо поменять положение дверцы, мы рекомендуем сделать следующее.

1. Снимите среднюю петлю дверцы (1) (с помощником)
2. Снимите дверцы холодильной (2) и морозильной (3) камеры (с помощником)
3. Снимите стержень верхней правой петли и поместите его в верхнюю левую петлю (4)
4. Снимите стержень нижней правой петли и поместите его в нижнюю левую петлю (5)
5. Извлеките защитную пробку слева от средней петли и установите ее в соответствующем месте справа (6).
6. Снимите ограничитель дверцы холодильной камеры и установите его на противоположной стороне. Снимите правый ограничитель дверцы морозильной камеры и установите запасной левый ограничитель в соответствующем месте на дверце морозильной камеры.
7. Извлеките защитную пробку, петлю и втулку на дверцах холодильной и морозильной камер соответственно и установите их в соответствующем месте на противоположной стороне (10).
8. Установите дверцы холодильной камеры (7) и морозильной камеры (8) (с помощником), затем закрепите среднюю петлю на левой стороне (9).

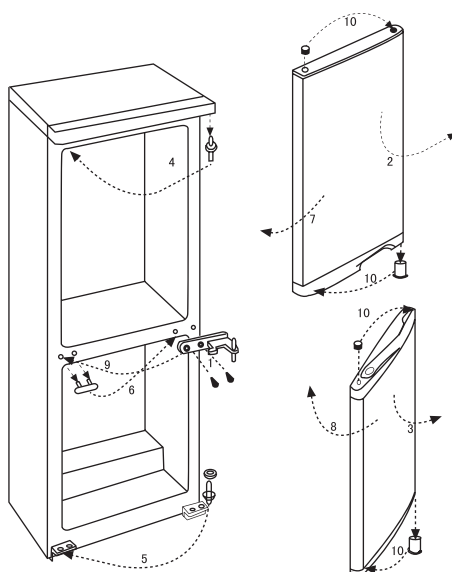

ЧИСТКА ХОЛОДИЛЬНИКА

Перед чисткой

- Для безопасности отсоедините сетевой шнур холодильника от розетки питания.



Чистка

Полки внутри холодильника и на дверце

- Полки внутри холодильника и на дверце очень быстро становятся грязными. Внутренняя часть холодильника должна содержаться в чистоте.



Магнитный уплотнитель дверцы

- При загрязнении эффективность магнитного уплотнителя дверцы снижается.
- Необходимо регулярно мыть холодильник



Не окатывайте холодильник водой

- Это может уменьшить изоляцию и привести к поражению электрическим током.

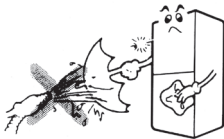

После того как вы вымыли холодильник, проверьте:

- Не поврежден ли провод.
- Не перегрелся ли штепсель.
- Правильно ли установлен штепсель.



Поверхность холодильника

- Протрите поверхность мягкой тряпкой с жидким моющим средством, вытрите насухо.

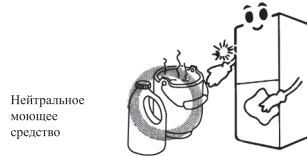

Отделение для хранения овощей и фруктов

- В отделении может накапливаться вода. Из-за большого количества воды продукты могут испортиться, поэтому необходимо регулярно удалять воду и мыть отделение.



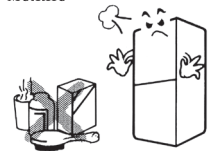

При чистке холодильника не рекомендуется использовать следующее:

- Чистящий порошок, бензин, бензол, средства, содержащие хлороводород; горячую воду, щетки и т. д., поскольку можно повредить поверхность холодильника..

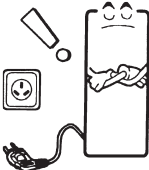

НЕИСПРАВНАЯ РАБОТА ХОЛОДИЛЬНИКА

Если после проверки причин, указанных ниже, холодильник не работает, отключите его от электросети и немедленно свяжитесь с отделом технического обслуживания или с магазином, где вы приобрели холодильник

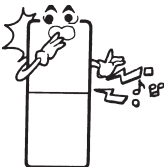
Ситуация	Проверьте
<p>Холодильник не работает</p> 	<ul style="list-style-type: none"> ➡ Есть ли нарушение электропитания? ➡ Вставлен ли штепсель в розетку? ➡ Есть ли напряжение 230в? ➡ Повернута ли ручка термостата в положение«0»?
<p>Недостаточное охлаждение</p> 	<ul style="list-style-type: none"> ➡ Установлен ли слишком низкий температурный режим? ➡ Стоит ли холодильник на солнце или вблизи источников тепла? ➡ Не находится ли горячая пища внутри холодильника? ➡ Не много ли продуктов помещено в холодильник? ➡ Часто ли вы открываете дверцу? ➡ Есть ли расстояние между холодильником и стеной?
<p>Замораживание продуктов в холодильной камере</p> 	<ul style="list-style-type: none"> ➡ Установлен ли слишком высокий температурный режим? ➡ Хранятся ли продукты вплотную к задней стенке?
<p>Шум, нетипичные звуки</p> 	<ul style="list-style-type: none"> ➡ Является ли пол достаточно ровным и твердым? ➡ Не находится ли задняя панель холодильника слишком близко от стенки? ➡ При запуске или выключении холодильника звук может быть громче. ➡ При установке холодильника на полу может возникнуть дополнительный шум

ЯВЛЕНИЯ, ПРИНИМАЕМЫЕ ЗА НЕИСПРАВНУЮ РАБОТУ

• Влага на поверхности холодильника

- При установке в помещении с повышенной влажностью или во время дождя на поверхности холодильника может появиться влага, т. к. влага, содержащаяся в воздухе, оседает на поверхности.
- Протрите холодильник чистой, сухой тряпкой.



• Слышен звук текущей воды

- Этот звук появляется при остановке компрессора.
- Это звук циркулирующего охлаждающего вещества в системе замораживания.
- Звук может появиться при уменьшении или увеличении частоты холодильника из-за перепада температуры внутри холодильника.



• Нагревание поверхности холодильника.

- Внутри холодильника установлена трубка, предотвращающая появление влаги, которая может нагреваться. В начале работы или летом поверхность нагревается. Не беспокойтесь, это явление считается нормальным.

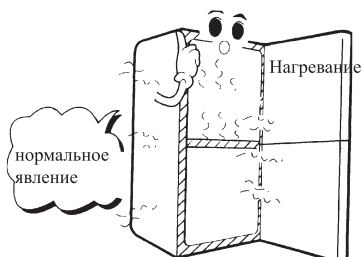

• Влага на внутренней поверхности холодильной камеры

- Холодильник установлен в помещении с повышенной влажностью, или дверца остается открытой в течение долгого времени.
- Продукты с высоким содержанием воды не упакованы должным образом.

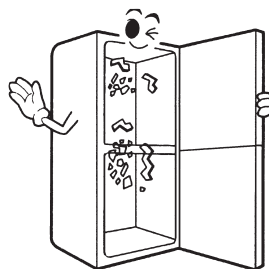

Приложение

Приложение		GC-279VVS
Ящик	Морозильная камера	4 шт.
Полка	Холодильная камера	2 шт.
Нижняя крышка		1 шт.
Отделение для хранения овощей и фруктов		1 шт.
Поддон для льда		1 шт.
Скребок для удаления льда		1 шт.
Инструкция по эксплуатации		1 шт.



Утилизация старого оборудования

1. Символ на устройстве, изображающий перечеркнутое мусорное ведро на колесах, означает, что на изделие распространяется Директива 2002/96/ЕС.
2. Электрические и электронные устройства должны утилизироваться не вместе с бытовым мусором, а через специальные места, указанные правительственными или местными органами власти.
3. Правильная утилизация старого оборудования поможет предотвратить потенциально вредное воздействие на окружающую среду и здоровье человека.
4. Для получения более подробных сведений о старом оборудовании обратитесь в администрацию города, службу, занимающуюся утилизацией или в магазин, где был приобретен продукт.



ҮЛГІ: GC-279VVS

ТОҢАЗЫТҚЫШ ІСКЕ ПАЙДАЛАНУ ТУРАЛЫ НҰСҚАУЛЫҚ

Тоңазытқышты пайдаланар алдында осы нұсқаулықты мұқият оқып шығыңыз. Нұсқаулықты оқып шыққаннан кейін, керек болғанда қарау үшін оны сақтап қойыңыз.

МАЗМҰНЫ

БӨЛШЕКТЕРДІҢ АТАУЛАРЫ	2
ЖЫЛЖЫТУ ЖӘНЕ ТАСЫМАЛДАУ.....	3
ЖЕРГЕ ҚОСУ.....	3
ОРНАТУ.....	4
ҚАУІПСІЗДІК ТЕХНИКАСЫ.....	5
ІСКЕ ПАЙДАЛАНУ.....	7
ТАҒАМДЫ САҚТАУ БОЙЫНША КЕҢЕСТЕР.....	9
АЛМАЛЫ БӨЛШЕКТЕРІН АҒЫТУ.....	11
ОРНАЛАСТЫРЫЛАТЫН ЖЕР ЖӘНЕ ЕСІКТИҢ АШЫЛУ БАҒЫТЫН АУЫСТЫРУАШУ ТҮРІ	12
ТОҢАЗЫТҚЫШТЫ КҮТІП ҰСТАУ	13
ТОҢАЗЫТҚЫШТЫҢ АҚАУЛАРЫ ЖӘНЕ ОЛАРДЫ ТҮЗЕТУ ЖОЛДАРЫ.....	14
ТОҢАЗЫТҚЫШ ЖҰМЫСЫНЫҢ ЕРЕКШЕЛІКТЕРІ.....	15
ҚОСЫМША	16

БӨЛШЕКТЕРДІҢ АТАУЛАРЫ

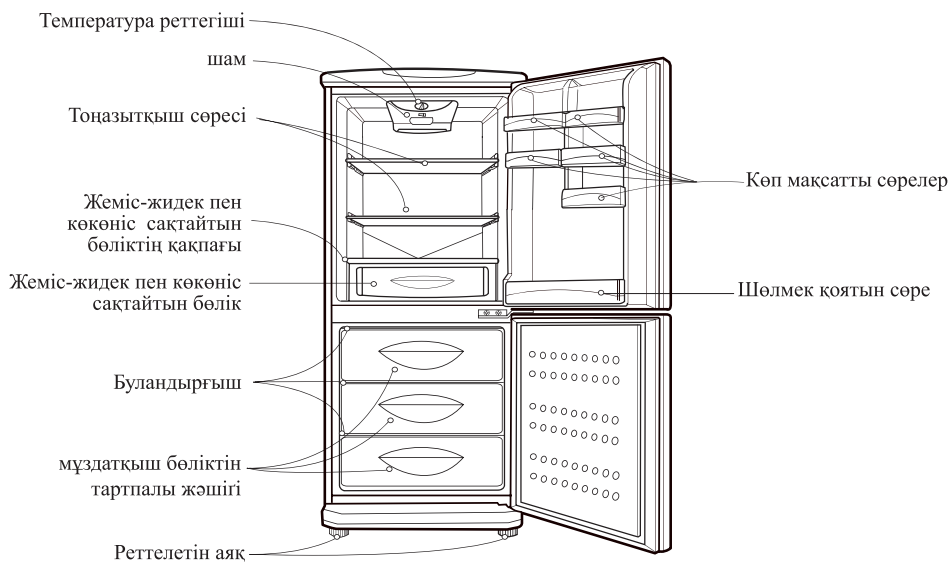

Ескерім: Сурет тек ақпарат ретінде берілген

ЖЫЛЖЫТУ ЖӘНЕ ТАСЫМАЛДАУ

• ТАСЫМАЛДАМАС БҮРЫН

1. Тоңазытқыштан барлық азық-түлікті алып шығыңыз, сөрелер сияқты алмалы бөлшектерін жабысқақ таспамен бекітіңіз.
2. Реттелмелі аяғын сағат тілінің бағытымен бұрап бекітіңіз.

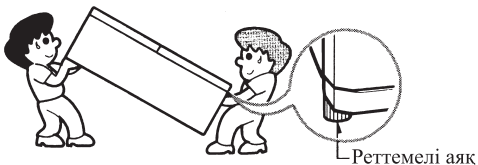

• ТАСЫМАЛДАҒАН КЕЗДЕ

1. Тоңазытқыштың астындағы реттелмелі аяғы мен артқы жағындағы үстінгі тұтқасынан мықтап ұстаңыз
2. Тасымалдау кезінде тоңазытқышты төңкеруге болмайтынын есте ұстаңыз
3. Қашық жерге тасымалдаған кезде тоңазытқышты көліктің үстіне тігінен қою керек. (Олай етпесе, ақаулық пайда болуы мүмкін)

Ескерім: Тасымалдар алдында реттелмелі аяғын сағат тілінің бағытымен бұрап бекітіңіз, олай етпесе еденді сырып тастауы немесе аяғы тіреліп қалуы мүмкін.

ЖЕРГЕ ҚОСУ

- Ескерім: 1. Осы электрлік аспаптың жерге қосу сымы қуат көзі ашасына қосылған, қуат көзі ашасын өз бетіңізше өзгертіңіз.
2. Тоңазытқышты стандартты 230 вольттық электр желісіне жалғаңыз, розетканың жерге дұрыс қосылғанына көз жеткізіңіз.
 3. Егер тоңазытқыштың қандай да бір бөлшегін ұстаған кезде электр тоғы сокса, тоңазытқышты пайдалануды дереу тоқтатып, арнайы техникалық қызмет көрсету орнына немесе өнімді сатқан дүкенге бірден хабарласу керек.

ҚУАТ КӨЗІ ҰЯШАСЫНА ЖЕТУ МҮМКІНДІГІ

Тоңазытқыш-мұздатқышты егер оқыс жағдай болып қалса, қуат көзі ұяшасынан жылдам ажыратуға жылдам ажыратуға болатындай етіп орналастырыңыз.

ҚУАТ КӨЗІ СЫМЫН АУЫСТЫРУ

Егер қуат көзіне қосу сымы зақымданса, өндіруші немесе оның техникалық қызмет көрсетуші делдалы жабдықтайтын арнайы сыммен немесе бөлшектер жинағымен ауыстырылуға тиіс.

Тоңазытқышты мығым әрі тегіс жерде орнатыңыз.

- Орныксыз орнатылған тоңазытқыш әдетте діріл мен шуыл шығуының негізгі себебі болады.
- Тоңазытқыш орныксыз орнатылған кезде, оны реттелмелі аяғын лайықтау жолымен орнықтыруға болады.
- Тоңазытқыштың алдыңғы жағын сәл көтерсе, есік өте оңай жабылады.
- Кілемнің немесе еденнің үстіне орнатқан кезде, тоңазытқыштың астына қатты төсем салу керек, олай етпесе, астыңғы жағының түсі өзгеріп кетеді.



Тоңазытқышты ылғалдылығы төмен жерде орнатыңыз.

- Тоңазытқышты ылғалдылығы жоғары жерде немесе су шашырап кетуі мүмкін жерде орнатпаңыз.
- Егер тоңазытқыш ылғалдылығы жоғары ортада орнатылса, оған зең тұрып, көгеріп кетуі мүмкін. Бұл окшаулау сапасын төмендетіп, электр тогының жылыстауына себеп болады.

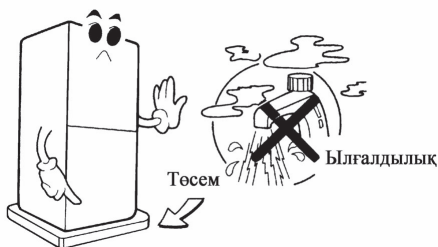

Қабырғамен екі ортада тиісті қашықтықты сақтау керек.

- Тоңазытқыш-мұздатқыштың ішіндегі ауа дұрыс айналуын қамтамасыз ету үшін оның екі жағынан, сондай-ақ үстіңгі жағынан жеткілікті ашық жер және артқы жағынан қабырғаға дейін кемінде 2 дюйм (5 см) ашық жер қалдырыңыз.
- Екі араның аз болуы тоңазытқыштың жұмысын шектейді, ал бұл қуат тұтынуының артуына әкелуі мүмкін.



Тоңазытқышты жылу көзі мен газ пешінің жанына орнатпаңыз.

- Жоғары температура тоңазыту сапасын төмендетеді және қуатты көп жұмсайды.
- Газ немесе түтін көзінің жанына орнату тоңазытқыштың түсін өзгертеді.

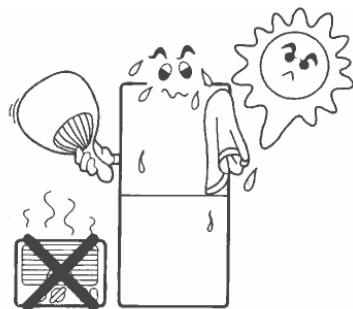

КАУШСІЗДІК ТЕХНИКАСЫ

- Жеке электр розеткасын пайдаланыңыз.

- Егер тоназытқышты басқа электр құрылғыларымен бір розеткаға қосса, розеткаға шамадан тыс жүк түсіп, ұшқын шығуы, сол арқылы өрт шығуы мүмкін.



- Тоназытқыштың артқы жағы қуат көзі ашасына тиіп тұрмауға тиіс.

- Қуат көзі ашасы үстінен жаншылса, тез зақымдануы мүмкін, ал бұл өрт шығуына немесе электр тогы соғуына себеп болуы мүмкін.

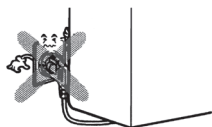

- Тоназытқышты жуардан бұрын оны қуат көзінен суырыңыз. Қуат көзі ашасын дымқыл қолмен ұстамаңыз.

- Бұл электр тогы соғуына себеп болуы мүмкін.

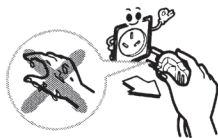

- Тоназытқыштың ішінде эфир, бензин, спирт немесе сұйылтылған газ сияқты тұтанғыш заттарды сақтамаңыз.

- Эфир, бензин, спирт немесе сұйылтылған газ сияқты тұтанғыш заттар өрт шығуына себеп болуы мүмкін.



- Жарық шамын ауыстырмас бұрын тоназытқышты қуат көзінен суырыңыз.

- Тоназытқыш жұмыс істеп тұрғанда жарық шамын ауыстыру электр тогы соғуына себеп болуы мүмкін.



- Тоназытқыштың үстіне ауыр заттар қоймаңыз.

- Есікті ашқан кезде ауыр заттар құлап кетіп, сізге жарақат келтіруі мүмкін.



- Балалардың тоназытқыштың есігіне артылуына жол берменіз.

- Тоназытқыш төңкеріліп кетіп, кішкентай балаларды жарақаттауы мүмкін.

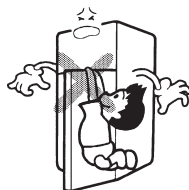

- Тоназытқыштың ішінде дәрі-дәрмек немесе қатаң температуралық режимді талап ететін заттарды сақтамаңыз.

- Белгілі бір температурада ұстауды қажет ететін заттарды тоназытқышта сақтауға болмайды, әйтпесе олар бүлініп кетуі немесе жанама әсер тудыруы мүмкін.



ҚАУПСІЗДІК ТЕХНИКАСЫ

- Тоңазытқышты ашық жанған оттан аулақ ұстаңыз.

- Бұл өрт шығуына себеп болуы мүмкін.

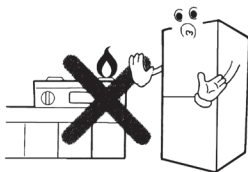

- Ваза, стакан сияқты ыдысты, косметика немесе дәрі-дәрмекті тоңазытқыштың үстіне қоймаңыз.

- Тоңазытқыштың үстіне сұйықтық шашыруы оқшаулағыштың бүлінуіне, сөйтіп электр тогы соғуына немесе өрт шығуына себеп болуы мүмкін.



- Тоңазытқышты ылғалдылығы жоғары жерде немесе су шашырап кетуі мүмкін жерде орнатпаңыз.

- Бұл оқшаулағыштың бүлінуіне, сөйтіп электр тогы соғуына себеп болуы мүмкін.

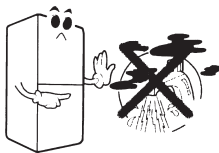

- Тасымалдаған кезде тоңазытқыштың астындағы реттелмелі аяғы мен артқы жағындағы үстіңгі тұтқасынан мықтап ұстаңыз.

- Олай болмаса, тоңазытқыш құлап кетуі мүмкін.

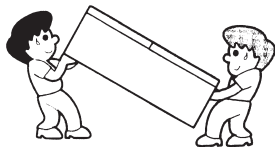

- Газ жылыстаған жағдайда тоңазытқышқа және қуат көзі розеткасына тиіспеніз, бөлмені желдету үшін терезе мен есікті ашыңыз.

- Себебі ұшқын шыкса, жарылыс болып, өрт шығуы мүмкін.



- Мұздатқыш бөліктің ішінде шөлмектерді сақтамаңыз.

- Мұздатқыш бөліктің ішінде шөлмектер болса, олардағы сұйықтық қатып қалып, шөлмек сынып кетеді.



- Егер тоңазытқыш ұзақ уақыт бойы пайдаланылмайтын болса, оны қуат көзінен ажыратып қойыңыз.

- Оқшаулағыш сипаттарының төмендеуі электр тогы соғуына немесе өрт шығуына себеп болуы мүмкін.



- Тоңазытқышты қуат көзінен ажыратқан кезде, оны қайта қосардан бұрын бес минут күте тұрыңыз.

- Әйтпесе компрессорға шамадан тыс күш түседі.

5 минуттан кейін

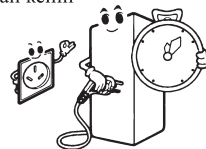

ІСКЕ ПАЙДАЛАНУ

Бірінші рет іске қосы

- Пайдаланбас бұрын тоңазытқыштың ішін жуып алыңыз.
- Тоңазытқыш қуат көзіне қосулы күйде 3 сағат тұрмайынша оның ішіне азық-түлік салмаңыз.

Температураны реттеу

- Тоңазытқыштың ішіндегі температураны басқару үшін пайдаланылатын жылу реттегіш тоңазытқыштың жоғарғы жағында орналасқан.
- Жылу реттегіштегі сан іс жүзіндегі шаманы көрсетпейді. Сан неғұрлым кіші болса, тоңазытқыштың ішіндегі температура солғұрлым жоғары болады.
- Температураны реттеу

Орналасуы	Мәні
0	Тоқтату
1-2	Жоғары температура
3-4	Қалыпты температура
5-6	Төмен температура
7	Жылдам мұздату



*Температураны компенсациялау қосқышы

Егер қоршаған ортаның температурасы Цельсий шәкілі бойынша он сегіз градустан төмен болса, қосқышты "on" (қосулы) қалпына қойыңыз, қалыпты жағдайда пайдаланған кезде қосқышты "off" (ажыратулы) қалпына қойыңыз.



*Электр қуатының ажырауы

Егер электр қуатының болмайтыны туралы алдын ала белгілі болса

- Электр қуаты ажыратылатын уақыттан екі сағат бұрын жылу реттегішті "7" шамасына қойыңыз.
- Тоңазытқыш бөліктің ішіне көбірек мұз текшелерін қойыңыз.
- Тоңазытқыштың ішіне басқа азық-түлік салмаңыз.
- Есікті қажетсіз көп аша берменіз.

Ескерім:

- Электр қуатының ажырауы мұздатқыш бөліктің температурасының көтерілуіне әкеледі. Бұл азық-түліктің сақталу мерзімін қысқартып, сапасын төмендетуі мүмкін.
- Егер электр қуаты тым ұзақ уақыт болмаса, азық-түлік еріген мұзбен бірге қатып қалмас үшін, электр қуатын қайта қосар алдында мұздатқыш бөліктегі тартпалы жәшіктің астында жиналған суды немесе мұзды құрғатып алыңыз.

ІСКЕ ПАЙДАЛАНУ

Мұзын еріту

Тоңазытқыш жұмыс істеп тұрған кезде азық-түлікте немесе ауада болатын ылғал тоңазытқыштың ішіндегі қабырғаларына немесе буландырғыштың бетіне қырау болып қатуы мүмкін. Тым қалың мұз тоңазытқыштың жұмысына әсер етуі мүмкін, сондықтан оның мұзын еріту қажет. Әдетте мұздың қалыңдығы 5 мм болған кезде еріту қажет болады.

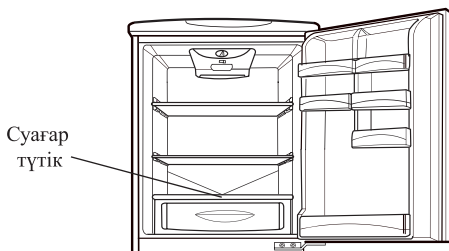

• Тоңазытқыш бөлік

Мұзы өздігінен еріп отырады, ішкі жағындағы ылғал суағар түтік арқылы су жинағыш науаға ағып кетеді. Компрессордан шығатын жылу суды өздігінен буландырып отырады.

Ескерім!

- су жинағыш науаға су ағып кетуі үшін суағар түтікті тік күйінде ұстаңыз. Ол бітеліп қалса, суағардың тығынын алыңыз, оны тазалаңыз да, орнына қайта салыңыз.

• Мұздатқыш бөлік

Мұзын ерітер алдында жылу реттегіш түймешесін "0" қалпына қойыңыз, мұздатқыш бөліктің ішіндегі азық-түлік пен сөрелерді алып шығыңыз, азық-түлікті уақытша тоңазытқыш бөлікке сала тұруға болады. Мұзын еріту – мұздатқыш бөліктің ішкі жағындағы және буландырғыштың бетіндегі қырауды мұз қырғышпен кетіріңіз, содан соң суды құрғақ шүберекпен сүртіп алыңыз. Мұзын еріткеннен кейін жылу реттегіш түймешесін бұрынғы қалпына қойыңыз.

Мұз қатыру

- Мұз қатағын науаға 4/5 бөлігіне дейін су толтырыңыз да, мұздатқыш бөліктің ішіне қойыңыз, жылу реттегіш түймешесін "6" қалпына қойыңыз.
- Мұз текшелерін оңай алып шығу үшін мұз қатыратын науаны екі жағынан иіңіз.

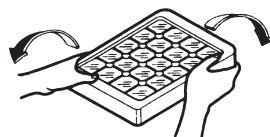

ТАҒАМДЫ САҚТАУ БОЙЫНША КЕҢЕСТЕР

Тоңазытқыш бөлік

Тоңазытқыш бөлік мұздатылуы қажет емес, сақталу мерзімі азырақ тағам түрлерін сақтау үшін пайдаланылады.

Азық-түлікті төменде көрсетілген орындарда орналастыруға болады:

- ① ② жұмыртқа, сары май, т.б.
- ③ ④ ірімшік, консервілер, тұздықтар, т.б.
- ⑤ сусындар, шөлмектегі тағамдар, т.б.
- ⑥ консервілер, маринадталған ет, т.б.
- ⑦ ⑧ нан, консервілер, сүт, т.б.
- ⑨ айран, шұжық, ет, балық, т.б.
- ⑩ көкөніс, жеміс-жидек, т.б.

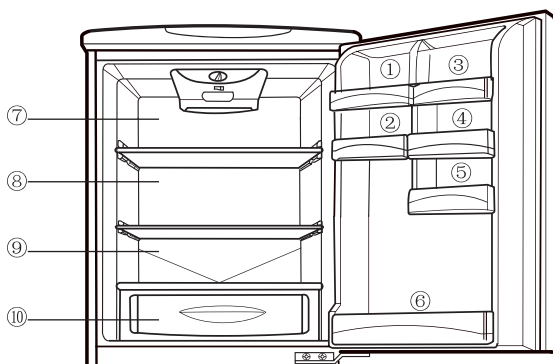

Мұздатқыш бөлік

Мұздатқыш бөлік мұздатылуы қажет, сақталу мерзімі ұзағырақ тағам түрлерін сақтау үшін пайдаланылады.

ТАҒАМДЫ САҚТАУ БОЙЫНША КЕҢЕСТЕР

Азық-түлікті сақтау

- Жылдам қататын азық-түлікті тоңазытқыш сөресінің есікке жақын жерінде сақтаңыз.
- Егер жылдам қататын немесе құрамында суы көп азық-түлік тоңазытқыш сөресінің ішкі бөлігінде сақталса, олар төмен температураның салдарынан қатып қалады.

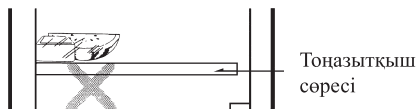

- Азық-түлікті сақтауға қояр алдында жуып, сүрткен дұрыс.
- Көкөніс пен жеміс-жидекті жуып, сүрткеннен кейін сақтауға қойыңыз. Шөлмек сияқты ыдыстағы азық-түлікті басқа тағамдарды ластамас үшін сүртіп сақтау керек.



- Ыстық тағамды суытқаннан кейін сақтау керек.
- Ыстық тамақты тоңазытқыштың ішінде сақтау оның ішіндегі басқа тағамға әсер етеді және қуатты көп жұмсайды.
- Тоңазытқыш төмен температура режимінде тұрғанда, тез бүлінетін тағамдарды ұзақ уақыт сақтамаңыз.

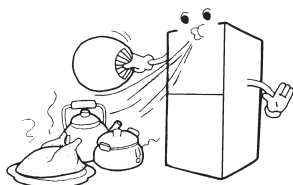

- Азық-түлікті орап немесе тығыз жабылатын ыдысқа салып сақтау керек.
- Азық-түлікті сақтар алдында орау оның құрғап кетуіне жол бермейді. Бұл сондай-ақ азық-түлікті ұзақ сақтаған кезде истенунін азайтады.

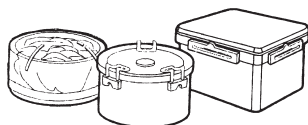

- Мұздатқыш бөліктің ішінде шөлмектерді сақтамаңыз.
- Егер мұздатқыш бөліктің ішінде шөлмектер сақталса, олардағы сұйықтық қатып қалып, шөлмек сынып кетеді.
- Шырын немесе су сияқты сұйық заттың көлемі ыдыстың көлемінің 80%-ынан аспауға тиіс.



АЛМАЛЫ БӨЛШЕКТЕРІН АҒЫТУ

Тоңазытқыш сөресі

Сөренің алдыңғы жағын сәл көтеріңіз де, бері тартыңыз.

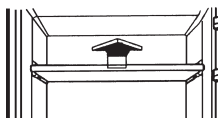

Тоңазытқыш бөліктің есігіндегі аспалы сөре

Екі жағынан ұстаңыз, жоғары қарай көтеріңіз де, тартып шығарыңыз.

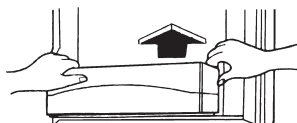

Мұздатқыш бөліктің тартпалы жәшігі

Жәшікті бері тартыңыз. Сәл көтеріңіз де, суырып алыңыз.

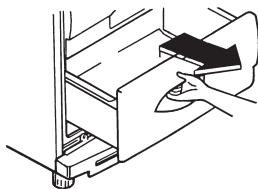

Астыңғы қақпақ

Астыңғы қақпағын ұстап тұрған бұрамаларды алыңыз, қақпақты екі жағынан ұстаңыз да, тартып шығарыңыз.

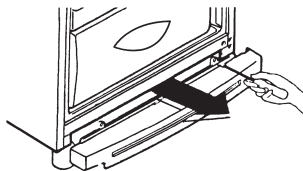

Шам

Шамның сипаттамасы: 240 в/15вт

- Ауыстыру:

1. Тоңазытқышты токтан ажыратыңыз.
2. Шамның қалпағының (1-меңзер түрінде көрсетілген) артқы жағынан басыңыз да, шешіп алыңыз.
3. Жанып кеткен шамды алып, жаңасын салыңыз.
4. Шамның қалпағын орнына салыңыз.

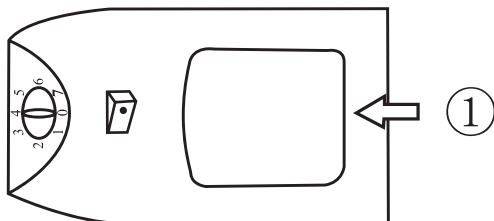

Орналастырылатын жер және есіктің ашылу бағытын ауыстыру (қосымша)

Ескерім: Екі есік құлап кетіп, адамдар жаракат алмас үшін есіктің ашылу бағытын ауыстырған кезде кем дегенде екі кісі керек.

Егер қандай да бір себептермен есіктің ашылу бағытын өзгерту керек болса, төмендегі әрекеттерді жасаңыз.

1. Ортаңғы топсаны (1) шешіп алыңыз (тағы бір адамның көмегі керек)
2. Тоңазытқыштың есігін (2) және мұздатқыштың есігін (2) шешіп алыңыз (тағы бір адамның көмегі керек)
3. Оң жақ үстіңгі топсаның істікшесін алыңыз да, оны сол жақ үстіңгі топсаға орнатыңыз (4)
4. Оң жақ астыңғы топсаның істікшесін алыңыз да, оны сол жақ астыңғы топсаға орнатыңыз (5)
5. Ортаңғы топсаның сол жағындағы қалпақшаны алыңыз да, оң жағындағы тиісті орынға (6) орнатыңыз.
6. Тоңазытқыштың есігінің бекіткішін алыңыз да, оны екінші жағына орнатыңыз. Мұздатқыштың есігінің оң жақ бекіткішін алыңыз да, керек-жарақ салынған қапшықтағы қосалқы сол жақ бекіткішті мұздатқыштың есігіндегі тиісті жеріне орнатыңыз.
7. Тоңазытқыштың есігі мен мұздатқыштың есігіндегі топса қалпақшасы мен шентемірді алыңыз да, оларды екінші жағындағы тиісті жеріне (10) орнатыңыз.
8. Тоңазытқыштың есігін (7) және мұздатқыштың есігін (8) орнатыңыз (тағы бір адамның көмегі керек), содан соң ортаңғы топсаны сол жаққа (9) орнатыңыз.

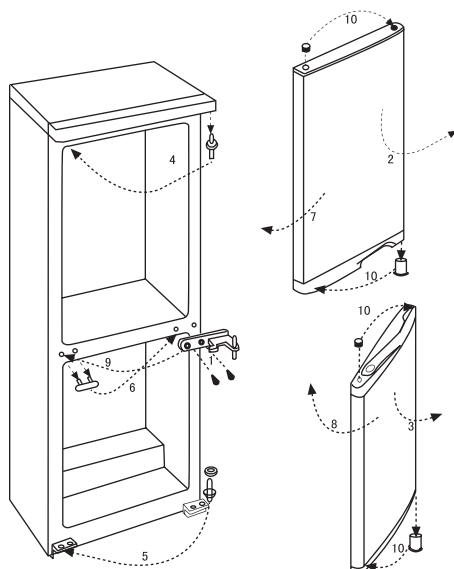

ТОҒАЗЫТҚЫШТЫ ЖУУ

Жуар алдында

- Қауіпсіздік үшін әуелі тоңазытқышты қуат көзінен ажыратыңыз.

Жуу

Тоңазытқыш сөрелерін жуу

- Сөрелер тез кір болады. Сондықтан тоңазытқыштың ішін таза ұстау керек.



Есіктің магнитті тығыздағышы

- Егер есік тығыздағышы лас болса, оның тиімділігі азаяды.
- Оны үнемі жуып отыру қажет.



Тоңазытқыштың ішін себегімен жуманыз.

- Бұл оқшаулағыштың бүлінуіне, сөйтіп электр тогы соғуына себеп болуы мүмкін.

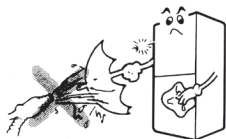

Жуып болғаннан кейін төмендегіні тексеріңіз:

- Сымына зақым келген жоқ па.
- Қуат көзіне қосу сымы қызып кеткен жоқ па.
- Қуат көзіне қосу сымы дұрыс жалғанған ба.

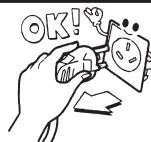

Тоңазытқыштың беткі қабаты

- Сабынды жуғаш затты пайдаланып, жұмсақ шүберекпен жуыңыз, содан соң таза шүберекпен құрғатып сүртіңіз.

Бейтарап жуғыш құрал

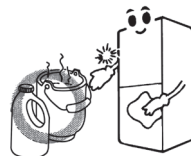

Жеміс-жидек пен көкөніс сақтайтын бөлік

- Бұл жерде су жиналуы мүмкін. Су тым көп жиналса, тағамды бүлдіруі мүмкін, сондықтан көкөніс салатын жәшікті алып, үнемі тазалап отыру керек



Тоңазытқышты төмендегі заттармен жуманыз:

- Тазартқыш ұнтақ, бензинді еріткіштер, хлорлы су, қайнап тұрған су және шөтке, т.б., себебі олар тоңазытқыштың бетін бүлдіруі мүмкін. Сондықтан оларды қолданбаңыз.

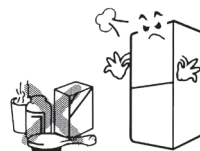

ТОҢАЗЫТҚЫШТЫҢ АҚАУЛАРЫ ЖӘНЕ ОЛАРДЫ ТҮЗЕТУ ЖОЛДАРЫ?

Егер төмендегі нәрселерді тексергеннен кейін тоңазытқыш бәрібір дұрыс жұмыс істемесе, тоңазытқышты дереу токтан ажыратып, арнайы техникалық қызмет көрсету орнына немесе өнімді сатқан дүкенге бірден хабарласыңыз.

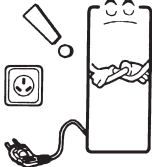
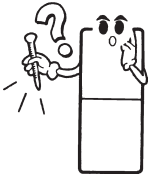
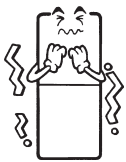
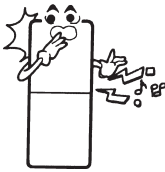
Ақау	Төмендегілерді тексеріңіз:
<p>Тоңазытқыш жұмыс істемей тұр</p> 	<ul style="list-style-type: none"> ➡ Электр қуаты ажыраған жоқ па? ➡ Қуат көзі ашасы розеткаға сұғулы ма? ➡ Кернеу 230В па? ➡ Жылу реттегіш түймешесі “0” қалпына қойылған ба?
<p>Дұрыс салқындатпау</p> 	<ul style="list-style-type: none"> ➡ Тоңазытқыш бөлімнің температураны реттейтін батырмасы төмен режимге қойылған ба? ➡ Күн сәулесі тура түсіп тұрған жоқ па немесе жанында жылу көзі жоқ па? ➡ Тоңазытқышқа ыстық күйінде тағам салған жоқсыз ба? ➡ Тоңазытқышқа шамадан тыс көп тағам салынған жоқ па? ➡ Тоңазытқыштың есігін жиі ашқан жоқсыз ба? ➡ Тоңазытқыш пен қабырғаның арасында тиісті қашықтық сақталған ба?
<p>Тоңазытқыш бөлікте сақталатын азық-түлік қатып қалады.</p> 	<ul style="list-style-type: none"> ➡ Тоңазытқыш бөліктің температураны реттейтін батырмасы жоғары режимге қойылған ба? ➡ Азық-түлік қабырғаға тиіп тұрған жоқ па?
<p>Қатты шуыл бар, қалыптан тыс дыбыс шығады</p> 	<ul style="list-style-type: none"> ➡ Еден тегіс әрі қатты ма? ➡ Тоңазытқыштың артқы жағы қабырғаға тым жақын емес пе? ➡ Тоңазытқыш іске қосылған кезде немесе қуат көзінен ажыратылған кезде дыбыс қаттырақ шығуы мүмкін. ➡ Еденге орнатылғаннан дыбыс шығуы мүмкін.

ТОҢАЗЫТҚЫШ ЖҰМЫСЫНЫҢ ЕРЕКШЕЛІКТЕРІ

• Тоңазытқыштың беткі қабатында шық тұрады.

- Егер тоңазытқыш ылғалдылығы жоғары ортада орнатылса немесе сыртта жаңбыр жауып тұрса, оның беткі қабатына шық түсуі мүмкін. Мұның себебі – ауадағы ылғал тоңазытқыштың беткі қабатына жиналады.
- Ылғалды жұмсақ таза матамен сүртіңіз.

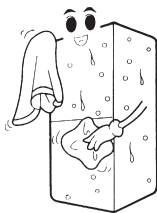

Жұмсақ
таза матамен
сүртіңіз

• Су ағып жатқандай дыбыс шығады.

- Бұл – компрессор жұмысын тоқтатқанда шығатын дыбыс.
- Бұл – мұздатқыш бөліктегі ағып жатқан салқындатқыш агенттің дыбысы.
- Дыбыс тоңазытқыштың ішіндегі температураның өзгеруіне байланысты бөлшектердің қысылуы мен кеңеюінен шығуы мүмкін.



Аққан судың
дыбысы

Аққан
салқындатқыш
агенттің дыбысы

• Тоңазытқыштың беткі қабаты жылы.

- Тоңазытқыштың ішінде шық тұруына кедергі жасайтын жоғары температуралы түтік орнатылған. Тоңазытқыш жұмыс істей бастаған кезде немесе жаз кезі болса, тоңазытқыштың беткі қабаты жылиды. Мазаланбаңыз, себебі бұл қалыпты құбылыс.

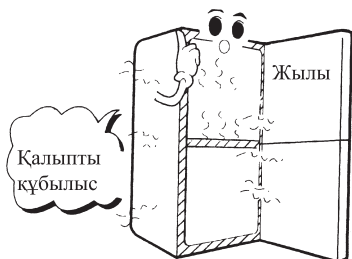

Қалыпты
құбылыс

Жылы

• Тоңазытқыш бөліктің ішкі жағында шық түзіледі.

- Мұның себебі – тоңазытқыш ылғалдылығы жоғары ортада орнатылған немесе есік тым ұзақ ашық тұрады.
- Құрамында суы мол азық-түлік сақтауға қойылар алдында дұрыс оралмаған.

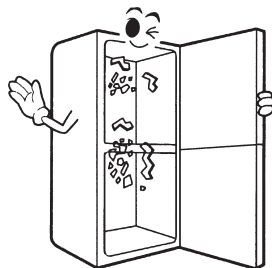

ҚОСЫМША

Алмалы бөлшектер		GC-279VVS
Жәшік	Мұздатқыш бөлік	3 дана
Сөре	Тоңазытқыш бөлік	2 дана
Астыңғы қақпақ		1 дана
Жеміс-жидек пен көкөніс сақтайтын бөлік		1 дана
Мұз қатыратын науа		1 дана
Мұз қырғыш		1 дана
Іске пайдалану туралы нұсқаулық		1 дана



Өздеріңіздің ескі аспаптарыңыздан құтылу

1. Егер коқыс шелегі үстінен сызып тастаған мынандай белгі өнім бетінде ккрсетілген болса, онда бұл өнім 2002/96/ЕС Еуропалық нұсқауына кіреді деген сөз.
2. Барлық электірлік және электрондық өнімдер қалалық әкімшілік коқыс шығару жүйесінен бөлек, үкіметпен немесе жергілікті басқару органдарымен тағайындалған арнайы жинаушы мекеме арқылы тасталуы тиіс.
3. Өздеріңіздің ескі аспаптарыңыздан дұрыс құтылу адам денсаулығы мен қоршаған айналаға тигізуі мүмкін зиянды әсерлерді болғызбауға себін тигізеді.
4. Өздеріңіздің ескі аспаптарыңыздан қалай құтылу керектігі жөнінде қосымша ақпаратты алу үшін, өздеріңіздің қала әкімшілігімен, коқыс шығаратын қызмет мекемесімен, немесе осы өнімді сатып алған дүкенмен байланысыңыз.

