



РЪКОВОДСТВО НА СОБСТВЕНИКА

ХЛАДИЛНИК

SXS

Моля, прочетете това ръководство преди работа с вашия хладилник и го пазете за бъдеща справка.

Съдържание

Увод	Документиране	4	
	Важни указания за безопасност	4	
	Важни указания за безопасност	5	
	Основни части	13	
Инсталиране	Къде да се инсталира	14	
	Как да сменим филтъра за пречистване на водата (Важи само за модел с вътрешен филтър.)	14	
	No Plumbing Ice & Water (Отнася се само за някои модели)	15	
	Демонтаж на вратите	16	
	Поставяне на вратите обратно на място	17	
	Инсталиране на захранващата водопроводна тръба	17	
	Регулиране на височината	18	
	Когато вратата на фризера не се изравнява по височина с вратата на хладилника	18	
	Работа с уреда	Пускане в действие	19
		Регулиране на температурите и функциите	19
Център за закуски и питиета		26	
Рафт		27	
LED индикатор (фризер/хладилник)		28	
Pure N Fresh (Отнася се само за някои модели)		28	
Поставка за вино (Отнася се само за някои модели)		29	
Кутия за яйца (Отнася се само за някои модели)		29	
V Fresh - Кутия за вакуумно съхранение(Отнася се само за някои модели)		29	
Деодоратор (Отнася се само за някои модели)		29	
Съвети за съхраняване на хранителни продукти		Разполагане на хранителните продукти	30
		Съхраняване на хранителни продукти	31
	Енергоспестяващ метод	31	
Обслужване и поддръжка	Как да се разглобяват частие	32	
	Обща информация	34	
	Почистване	34	
	Отстраняване на неизправности	35	
	Нормално е...	40	

Документиране

Моделът и серийните номера са отбелязани върху вътрешния калъф или задната страна на хладилното отделение на уреда. Тези номера са уникални за този уред и с тях не могат да бъдат обозначавани други уреди. Запишете необходимата информация по-долу и запазете това ръководство като документ за вашата покупка. Прикрепете тук и фактурата.

Дата на покупката : _____
 Търговец, от когото е закупен уредът : _____
 Адрес на търговеца : _____
 Телефон на търговеца : _____
 Модел № : _____
 Сериен № : _____

Важни указания за безопасност

Преди да използвате този хладилник, трябва да го инсталирате правилно и да го разположите в съответствие с Указанията за инсталиране в този документ. Никога не изключвайте своя хладилник, като дърпате захранващия кабел. Винаги хващайте здраво щепсела и директно го издърпвайте от контакта. Когато премествате своя уред по-далеч от стената, внимавайте той да не затисне или повреди захранващия кабел.

След като вашият хладилник започне да работи, не пипайте студените повърхности във фризерното отделение, особено когато ръцете ви са влажни или мокри. Кожата ви може да залепне за тези изключително студени повърхности.

Преди почистване на хладилника издърпайте щепсела от контакта. Не бива никога да го пипате с мокри ръце, тъй като може да Ви удари ток или да се нараните.

Не повреждайте, не прегъвайте силно, не дърпайте и не усуквайте захранващия кабел, защото повреда на захранващия кабел може да предизвика пожар или токов удар.

Не поставяйте стъклени изделия във фризера, защото те може да се счупят поради разширяване, когато съдържанието им замръзне.

Не поставяйте ръцете си във вътрешността на съда за съхраняване на лед на автомата за лед. Можете да се нараните от действието на автомата за лед.

Уредът не е предназначен за експлоатация от малки деца или от лица с недъзи без надзор.

Малките деца трябва да бъдат надзиравани да не си играят с уреда.

Не позволявайте на никого да се катери, седи, стои или виси на вратата на барчето за напитки. Тези действия могат да повредят хладилника и дори да го преобърнат, нанасяйки тежки телесни повреди.

Ако е възможно, включете хладилника в отделен контакт, за да не предизвика той или друг уред претоварване на битовата инсталация.

Захранващият щепсел на хладилника трябва да бъде на леснодостъпно място, за да може да бъде изключен бързо в случай на опасност.

Ако захранващият кабел бъде повреден, той трябва да бъде подменен от производителя или от негов сервизен представител, или от друго квалифицирано лице, за да се избегне злополука.

Не използвайте удължител

Достъпност на захранващия щепсел

Подмяна на захранващия кабел



⚠️ Важни указания за безопасност

ОСНОВНИ МЕРКИ ПО БЕЗОПАСНОСТ

Това ръководство съдържа много важни инструкции по безопасност. Четете и винаги спазвайте инструкциите по безопасност.

⚠️ Това е символ за сигнализиране на инструкции по безопасност. Той ви дава сигнал за инструкции за безопасност, които ви информират за опасности, които могат да убият вас или други хора или да причинят повреда на уреда. Всички инструкции по безопасност се предшества от символа за сигнализиране на инструкции по безопасност и дума за сигнализиране на риска: ОПАСНОСТ, ВНИМАНИЕ или ПРЕДУПРЕЖДЕНИЕ. Тези думи означават:

⚠️ **ОПАСНОСТ** Ще загинете или ще получите сериозно нараняване, ако не спазвате инструкциите.

⚠️ **ВНИМАНИЕ** Може да загинете или да получите сериозно нараняване, ако не спазвате инструкциите.

⚠️ **ПРЕДУПРЕЖДЕНИЕ** Означава потенциално опасна ситуация, която, ако не бъде избегната, може да доведе само до леко или средно тежко нараняване или повреда на уреда.

Всички инструкции по безопасност определят опасността, казват ви как да намалите вероятността от нараняване и какво ще се случи, ако не се спазват инструкциите.

⚠️ ВНИМАНИЕ

За да намалите опасността от пожар, електрически удар или нараняване на лица, когато използвате вашия уред, трябва да спазвате основните мерки по безопасност, включително дадените по-долу.

Прочетете всички инструкции, преди да използвате този уред.

1. При свързване на захранването

Трябва да използвате контакт, предназначен само за този уред.

- Използване на няколко уреда, включени към един контакт, може да причини пожар.
- Прекъсвачът за токове на утечка може да повреди храната и автоматът за лед и вода може да протече.

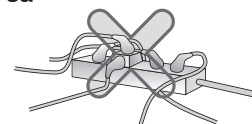

Не допускайте щепселът да бъде обърнат нагоре или да бъде притиснат зад хладилника.

В щепсела може да проникне вода или щепселът може да бъде повреден, което причинява пожар или електрически удар.

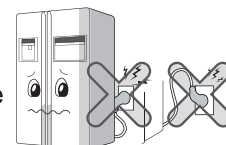

Не допускайте захранващият кабел да се прегъне или да бъде затиснат от тежък предмет, за да не се повреди.

Това може да повреди захранващия кабел и да причини пожар или електрически удар.

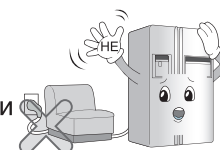

Не удължавайте и не променяйте дължината на захранващия кабел.

Това причинява електрически удар или пожар поради електрическата повреда на захранващия кабел или други причини.

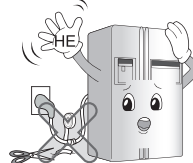

Издърпайте щепсела от контакта при почистване, поддръжка или смяна на вътрешната лампа на хладилника.

- Това може да причини електрически удар или нараняване.
- При смяна на вътрешната лампа на хладилника проверете дали гуменият пръстен за предотвратяване на появата на електрически искри в цокъла не е изваден.



Не дърпайте кабела и не докосвайте захранващия щепсел с мокри ръце.

- Това може да причини електрически удар или нараняване

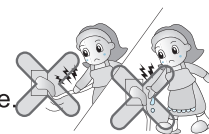

Отстранете водата или праха от захранващия щепсел и го включете, като щифтовете трябва бъдат вкарани в контакта добре до крайно положение.

Прах, вода или хлабаво включване може да причини пожар или електрически удар.



Проверете заземяването.

Неправилното заземяване може да причини авария и електрически удар.

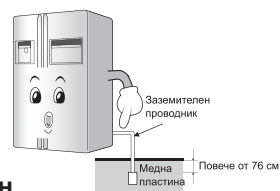

Когато захранващият кабел или щепселът е повреден, или когато отворите в контакта се разхлабят, не ги използвайте.

Това може да причини електрически удар или късо съединение, което може да предизвика пожар.

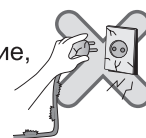

2. При използване на хладилника

Не поставяйте тежък предмет или опасен предмет (съд с течност) върху хладилника.

Той може да бъде съборен и да причини нараняване, пожар или електрически удар при отваряне или затваряне на вратата.



Не инсталирайте хладилника на влажно място или на място, което се мокри от вода или дъжд.

Повредата на изолацията на електрическите части може да доведе до утечка.

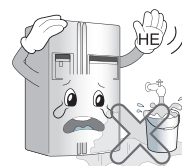

Не се увисвайте на вратата или рафтовете на вратата, на барчето, фризера или хладилната камера.

Това може да събори хладилника или да нарани ръцете ви. Не позволявайте особено на деца да вършат гореспоменатото.

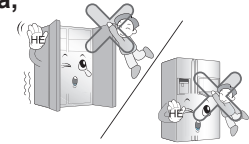

Не използвайте и не съхранявайте запалителни материали, като етер, бензол, алкохол, лекарства, втечен газ, спрейове или козметични препарати, близо до хладилника или в него.

Това може да причини експлозия или пожар.

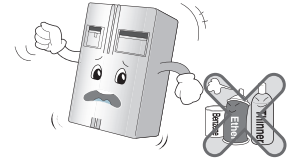

Не поставяйте запалена свещ в хладилника за обезмирисяване.

Това може да причини експлозия или пожар.

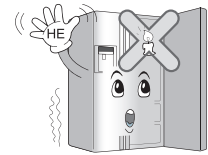

**Не пъхайте ръцете си в съда за лед или в автомата за лед.
(само при моделите с автомат за лед и вода).**

Работещият ледогенератор може да причини нараняване.

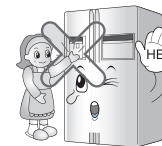

Не съхранявайте лекарства или лабораторни материали в хладилника.

При съхраняване на материал, който изисква строг температурен контрол, той може да се повреди или да извърши неочаквана реакция, която да предизвика опасност.

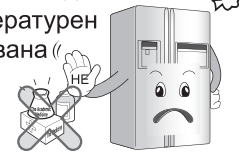

Не използвайте запалим спрей в близост до хладилника.

Това може да причини пожар.

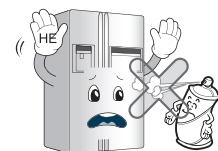

Избягвайте отоплителни уреди.

Това може да причини пожар.

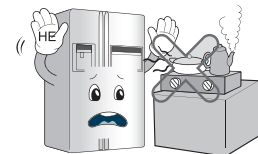

Захранвайте автоматичния ледогенератор само с питейна вода (само при моделите с автомат за лед и вода).

В противен случай това може да стане причина за някаква опасност.

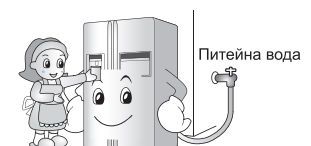

Не поставяйте ваза с цветя, чаша, козметични препарати, лекарства или съд с вода върху хладилника.

Това може да причини пожар, електрически удар или нараняване при събаряне.

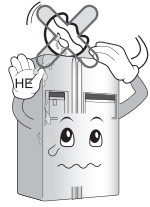

Използвайте хладилник, който е бил потопен във вода, след като го проверите.

Това може да причини електрически удар или пожар.

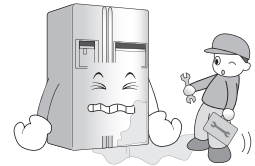

Когато изтича газ, не пипайте хладилника или контакта и незабавно проветрете помещението.

- Експлозията от искра може да причини пожар или изгаряния.
- Понеже в този хладилник се използва природен газ (изобутен, R600a) като щадящ околната среда хладилен агент, дори малко количество (80-90 г) е запалително. При изтичане на газ поради сериозна повреда при транспортиране, инсталиране или използване на хладилника всяка искра може да причини пожар или изгаряния. (само при моделите с автомат за лед и вода).

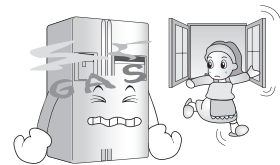

Не пръскайте с вода хладилника отвън или отвътре и не го почиствайте с бензол или разреждател.

Повредата на изолацията на електрическите части може да причини електрически удар или пожар.

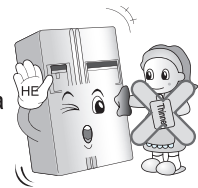

Когато усетите странна миризма или дим от хладилника, незабавно издърпайте щепсела от контакта и се свържете със сервизния център.

Това може да причини пожар.

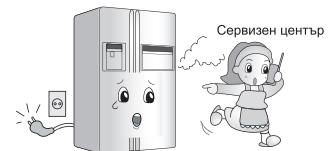

Не позволявайте на никой друг, освен на квалифицирано техническо лице, да разглобява, ремонтира или поправя хладилника.

Това може да причини нараняване, електрически удар или пожар.

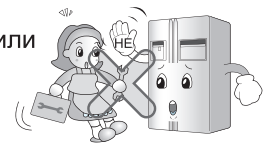

Не използвайте хладилника за небитови нужди (съхраняване на лекарства или лабораторни материали, използване на борда на кораб и т. н.).

Това може да причини неочаквана опасност, като пожар, електрически удар, повреда на съхранените материали или химическа реакция.

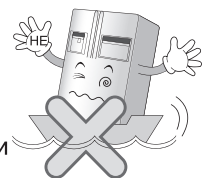

Когато изхвърляте хладилника, свалете уплътнителите от вратата.

Това може да причини заключване на дете.

**Инсталирайте хладилника върху стабилен и равен под.**

Инсталирането му върху нестабилен под може да причини смърт чрез събаряне на хладилника при отваряне или затваряне на вратата.

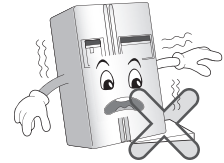
**Не пъхайте ръцете си или метална пръчка в изхода за студен въздух, капака, дъното на хладилника, топлоустойчивата решетка (изпускателния отвор) от задната страна.**

Това може да причини електрически удар или нараняване.

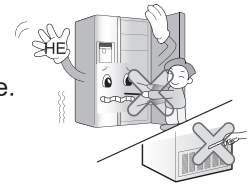
**Когато желаете да изхвърлите хладилника, свържете се с общинската служба.**

Когато желаете да изхвърляте големи битови отпадъци, каквито са битови електроуреди и мебели, най-добре е да се свържете с местната общинска служба.

**⚠ ПРЕДУПРЕЖДЕНИЕ**

Нарушаването на това указание може да причини нараняване или повреда на дома или мебелите. Бъдете винаги внимателни.

Не пипайте храната или съдовете във фризера с мокри ръце.

Това може да причини нараняване от измръзване.

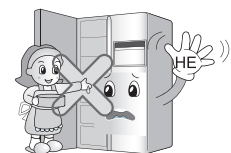
**Не поставяйте лед в кристална купа или в керамичен съд.**

Той може да счупи купата или керамичния съд, което може да причини нараняване.

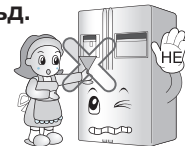
**Когато електрическото захранване е изключено, извадете леда от съда за лед (само при моделите с автомат за лед и вода).**

Продължително спиране на тока може да причини разтопяване на леда, което може да повреди пода. Когато се очаква продължително спиране на тока, извадете леда от съда за лед.



Изчакайте 5 или повече минути, когато включвате щепсела отново.

Това може да причини нарушаване на работата на фризера.



Не поставяйте бутилка във фризера.

Това може да причини замръзване на съдържанието и счупване на бутилката, което може да причини нараняване.



Издърпвайте захранващия щепсел, като държите самия щепсел, а не кабела.

Това може да причини електрически удар или късо съединение, което може да причини пожар.



Не инсталирайте хладилника на влажно място или на място, което се мокри от вода или дъжд.

Повредата на изолацията на електрическите части може да доведе до утечка.

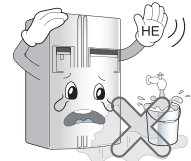

Не пъхайте ръцете си под хладилника.

Металната плоскост на дъното може да причини нараняване.



Носете хладилника за дръжките отдолу на предната страна и отгоре на задната страна.

В противен случай може да го изпуснете, което може да причини нараняване.

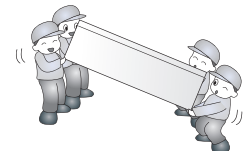

Понеже отварянето или затварянето на вратата на хладилника може да причини нараняване на лице, което стои наблизо, бъдете внимателни.

Отварянето или затварянето на вратата може да причини притискане на ръка или крак в процеп на вратата или дете може да бъде наранено от ръба.

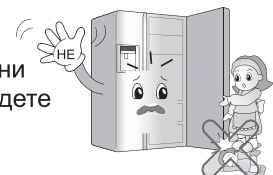

Не поставяйте живо животно в хладилника.



ВНИМАНИЕ

1. При свързване към електрозахранването

Не позволявайте на електрозахранващия кабел да се притиска или прищипва, ако хладилникът се бутне навътре, след като щепселът се извади по време на монтирането.

При издърпване на уреда от стената, внимавайте да не застъпите или повредите електрозахранващия кабел.

Може да причини пожар или токов удар.

Уверете се, че използвате правилния стандарт за заземяване за елестрическият щепсел.

Може да причини пожар.

Ако електрозахранващият кабел е повреден, трябва да бъде сменен от производителя или техник, или от съответно квалифицирано лице, за да се избегне каквато и да е опасност.

2. При използване на хладилника

Да не се позволява на деца да влизат в хладилника.

Ако детето влезе в хладилника, това може да е опасно за неговия живот.

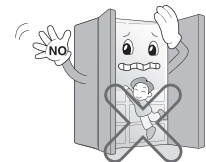

Енергичното отваряне и затваряне на вратата на хладилника може да накара съхранената в долното чекмедже на хладилника храна да падне и да нарани краката, така че вземете предпазни мерки.

Не поставяйте тежки неща върху Home Bar.

(Само за модели, които имат Home Bar)

Ако паднат, предметите могат да наранят хората.



При гръм или светкавица или, ако няма да се използва дълго време, извадете електрозахранващия кабел от контакта.

Има опасност от токов удар или пожар.

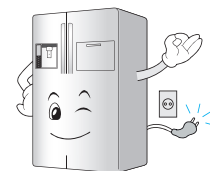

ПРЕДУПРЕЖДЕНИЕ

Не поставяйте ръцете в кутията за лед или в контейнера за лед.

Работата на машината за правене на лед може да причини наранявания.

Не сваляйте капака на автоматичната машина за лед. (Само за модели, които имат автоматична машина за правене на лед)

Работещите механични части на машината за правене на лед могат да наранят хората.

Храната в хладилника трябва да е подредена.

Храната може да падне като отваряте и затваряте вратата на хладилника и да нарани хората.







ПРЕДУПРЕЖДЕНИЕ

Този уред не е предназначен за използване от лица (включително деца) с намалени физически, сетивни или умствени възможности или без опит и познания, освен ако не са наблюдавани или инструктирани как да използват уреда от отговарящо за безопасността им лице.

Не трябва да се допуска деца да си играят с уреда.

ВНИМАНИЕ

-  Не запушвайте вентилационните отвори в корпуса на уреда или във вградената конструкция.
-  За да ускорите процеса на размразяване, не използвайте механични приспособления или други средства, които не са препоръчани от производителя.
-  Не повреждайте инсталацията за циркулиране на хладилния агент.
-  В отделенията за съхраняване на хранителни продукти на този уред не използвайте електроуреди, които не са препоръчани от производителя.
-  Хладилният агент и изолационният газ за уплътненията, използвани в уреда, изискват специална процедура при изхвърляне. При изхвърляне на уреда за отпадъци моля посъветвайте се със сервизния представител или с лице със съответната квалификация.



Този уред съдържа малко количество от хладилния агент изобутан (R600a), естествен газ с висока съвместимост с околната среда, но който също така е и запалим. Когато се транспортира и инсталира уредът, трябва да се внимава да не бъдат повредени частите на инсталацията, в която циркулира хладилният агент. Бликналият от тръбите хладилен агент може да се възпламени или да предизвика нараняване на очите. Ако откриете изтичане на този газ, избягвайте открит огън или всякакви потенциални източници на възпламеняване и проветрете за няколко минути помещението, в което е поставен уредът.

За да избегнете създаване на запалима смес от този газ с въздуха в случай на изтичане на хладилен агент от инсталацията, размерът на помещението, в което този уред може да бъде поставен, зависи от количеството използван хладилен агент. На всеки 8 г от хладилния агент R600a в уреда трябва да се пада 1 м² площ от помещението. Количеството хладилен агент в конкретния уред е посочено на заводската табелка във вътрешността на уреда. Никога не пускайте в действие уред, който показва някакви признаци на повреда. Ако се съмнявате, консултирайте се с търговеца, от който сте го купили.

Опасност от затваряне на дете.

! ОПАСНОСТ : Свалете вратите.

Преди да изхвърлите стария си хладилник или фризер:

Оставете рафтовете на такова място, че децата да не могат лесно да се покатерят и да влязат вътре.

Уредът не е предназначен за експлоатация от малки деца или от лица с недъзи без надзор.

Малките деца трябва да бъдат надзиравани да не си играят с уреда.

Не съхранявайте

Не съхранявайте бензин или други запалителни газове и течности в близост до този или до друг електроуред.

Заземяване

Заземяването намалява опасността от токов удар при късо съединение, като осигурява проводник за отвеждане на електрическия ток. За да предотвратите евентуален токов удар, този електроуред трябва да се заземи. Неправилното използване на заземителната клема може да предизвика токов удар.

Консултирайте се с квалифициран електротехник или лице от сервиза, ако не сте разбрали напълно указанията за заземяване или ако се съмнявате дали уредът е заземен правилно.

Основни части

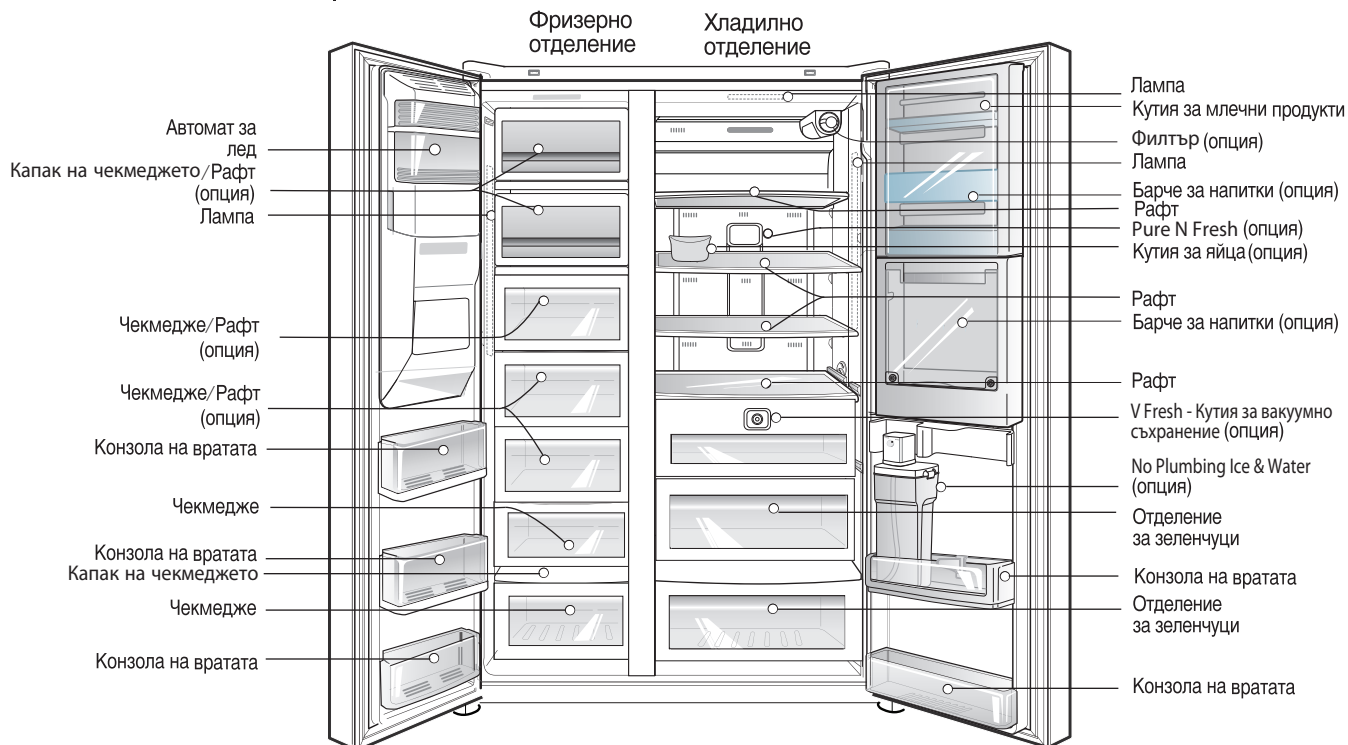

ЗАБЕЛЕЖКА

- Някои от посочените части може да липсват във вашия уред, защото те се използват при други модели (напр. "Барчето за напитки" не е включено при всички модели)

**Изберете
подходящо
място.**

Къде да се инсталира

1. Разположете своя хладилник на място, където той ще бъде леснодостъпен за експлоатация.
2. Не разполагайте уреда близо до източници на топлина, пряка слънчева светлина или влага.
3. За да осигурите подходяща циркулация на въздуха около хладилника с фризер, оставете достатъчно разстояние от двете му страни и отгоре, както и поне 2 инча (5 см) разстояние от задната му стена.
4. За да избегнете вибрации, уредът трябва да бъде нивелиран.
5. Уредът не трябва да се инсталира при околна температура под 5°C. Това може да се отрази на работата му.
6. Този уред е предназначен да се използва за домакински или подобни цели като например в кухни за персонал в магазини, офиси и други работни среди; къщи във ферми и от клиенти в хотели, мотели и в други среди за живеене; среда от типа "легло и закуска"; за кетеринг и за подобни нетърговски приложения.



**Бракуване на
стария уред**

Този уред съдържа течност (охладител, смазочно масло) и е направен от части и материали, които могат да се използват отново или да се рециклират.

Всички използвани материали се изпращат в център за преработване на отпадъци и след преработка (рециклиране) могат да се използват отново. За обратно получаване моля свържете се с местната агенция.

Как да сменим филтъра за пречистване на водата (Важи само за модел с вътрешен филтър.)

Тъй като филтърът се монтира върху горната дясна страна на кутията с лампата в хладилника и премахва остатъчния хлор или мирис, сменяйте филтъра веднъж на всеки 6 месеца.

**Как да
разгложим
филтъра**
Как да сменим

1. Свалете филтъра за пречистване на водата.

- Завъртете филтъра за смяна по посока на часовниковата стрелка на 90 градуса.
(1) Издърпайте филтъра напред (2).

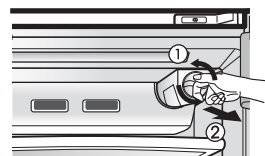

- Тъй като събираната във филтъра вода може да протече, поставете малко по-голяма купа под филтъра докато го сваляте.

2. Поставете новия филтър.

- Изравнете филтъра с посочената линия на контролната кутия (1) и после го плъзнете навътре.
След като проверите дали посочената линия и тази за блокирането са изравнени, завъртете филтъра по посока на часовниковата стрелка (2).

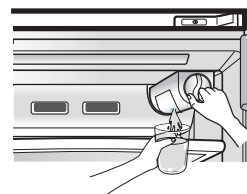

- Когато трябва да монтирате филтър за първи път или при смяна на филтъра, натиснете копчето на контейнера отново, за да потече вода за около 3 минути (или около 1 литър), за да се премахне всякакъв въздух или остатъчни сажди.
(Саждите не са опасни за човешкото тяло.)

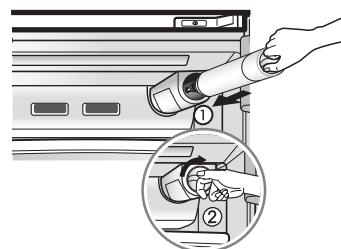

Други
функцииNo Plumbing Ice & Water
(Отнася се само за някои модели)

Можете да използвате водата в резервоара за вода или общите бутилки за вода за функцията Auto Ice Maker (Автоматична машина за лед) и функцията за Water Dispenser (контейнер за вода), без да трябва да свързвате водопровода към хладилника.

За демонтаж на резервоара за вода

ОПЦИЯ 1

Завъртете предпазния ключ на позиция „OPEN“ (ОТВОРЕНО), както е показано на ①. След това, задръжте и издърпайте капачката на резервоара за вода ②, за да освободите резервоара за вода.

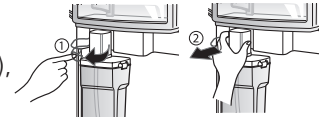

ОПЦИЯ 2

Завъртете предпазния ключ на позиция „OPEN“ (ОТВОРЕНО), както е показано на ①. След това, задръжте и издърпайте капачката на резервоара за вода ②, за да освободите резервоара за вода.

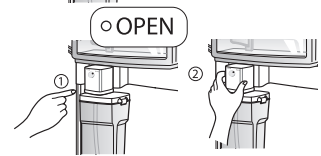

Как да напълните с вода резервоара за вода

Повдигнете скобите от двете страни, за да отворите капака на резервоара за вода и после напълнете резервоара. Налейте вода до маркираната линия (3L). Когато резервоарът се напълни, затворете капака му и щракнете скобите от двете страни.

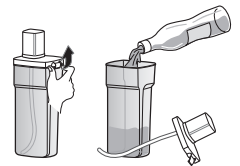

Как да сглобите резервоара за вода

ОПЦИЯ 1

Регулирайте капака на резервоара за водата и подравнете тръбичката за помпата с центъра, като здраво натиснете резервоара навътре. Използвайте лоста ③, за да го държи стабилно ④.

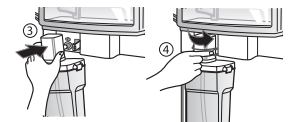

ОПЦИЯ 2

Регулирайте капака на резервоара за водата и подравнете тръбичката за помпата с центъра, като здраво натиснете резервоара навътре, както е показано на ③. Завъртете предпазния ключ на позиция „CLOSE“ (ЗАТВОРЕНО) ④.

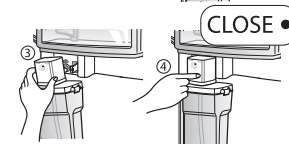

Когато използвате бутилката за вода

Можете да свържете капачката към общата бутилка за вода, за да я използвате, вместо осигурения резервоар за вода. Завъртете капачката на резервоара за вода по посока Open (отворено), за да го отворите. Отворете бутилката за вода и свържете капачката.

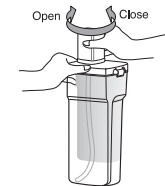
Когато използвате
бутилката за вода

ЗАБЕЛЕЖКА

- При монтиране и демонтиране на резервоара за вода внимавайте да не използвате прекалено много сила, тъй като можете да повредите резервоара за водата.
- Ако в резервоара за вода няма вода, няма да можете да използвате функциите за автоматично правене на лед и тази за контейнера за вода.
- Използването на други течности освен вода може да доведе до проблеми с помпата. Когато водата в резервоара за вода е малко, размерът на ледените кубчета може да е по-малък.
- Добре е от самото начало да изхвърлите водата преди да го напълните с вода и да го поставите обратно.
- Начинът на използване на дозатора и ледогенератора е същият като при другите модели с дозатори.
- При използване на бутилка за вода вместо на резервоар за вода, не изхвърляйте резервоара за вода.
- Тъй като резервоарът за вода може да натежи, не позволявайте на децата да използват или държат резервоара за вода, особено с една ръка.
- Може да чуете как помпата работи 9~10 пъти през деня.

⚠ ВНИМАНИЕ

Отстранете долния капак и след това захранващата водопроводна тръба

Отстранете вратата на фризерното отделение

Отстранете вратата на хладилника

Демонтаж на вратите

Опасност от токов удар

Преди да инсталирате хладилника, прекъснете електрическото захранване. Ако не сторите това, може да последва смърт или сериозно нараняване.

Ако вратата на помещението е прекалено тясна за хладилника, демонтирайте вратата на хладилника и вкарайте хладилника странично.

Свалете капака на пантата ① и махнете скобата ②, после издърпайте захранващата водопроводна тръба като натиснете зона ①, показана на фигурата вдясно.

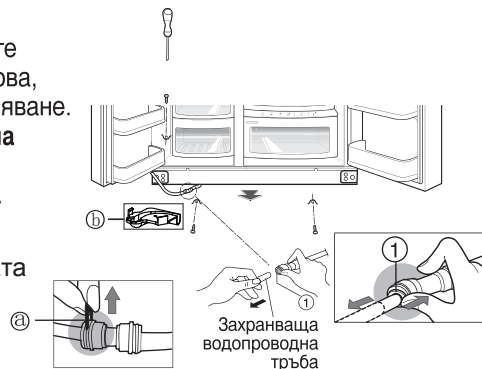

ЗАБЕЛЕЖКА

- Ако накрайникът на тръбата е деформиран или износен, отрежете тази част.

- 1) Свалете капака на пантата и на регулиращия блок на главния водопровод като разхлабите винтовете. Разделете всички свързващи жици, с изключение на заземителния кабел.

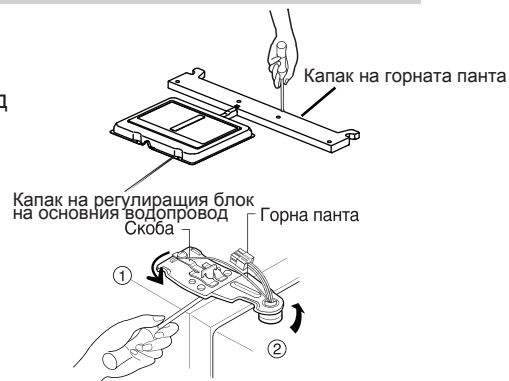

- 2) Отстранете скобата, като я завъртите обратно на часовниковата стрелка (①) и после повдигнете горната панта (②)

⚠ ПРЕДУПРЕЖДЕНИЕ

- Когато махате горната панта, внимавайте вратата да не падне напред.

- 3) Отстранете вратата на фризерното отделение чрез повдигане нагоре. Този път вратата трябва да се повдигне достатъчно, за да се издърпа изцяло навън захранващата водопроводна тръба.



ЗАБЕЛЕЖКА

- Преместете вратата на хладилното отделение през вратата на помещението и я поставете долу, но внимавайте да не повредите захранващата водопроводна тръба.

- 1) Свалете капака на пантата и на регулиращия блок на главния водопровод като разхлабите винтовете. Разделете всички свързващи жици, с изключение на заземителния кабел.

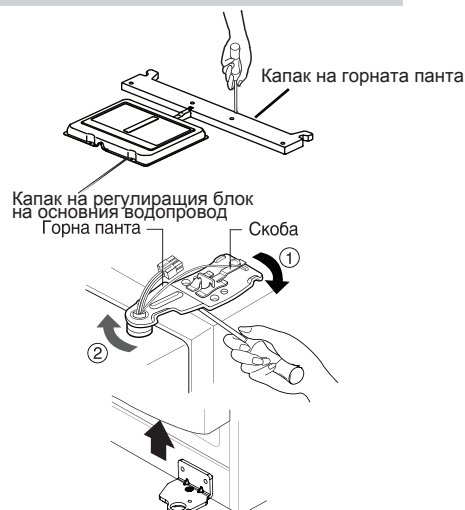

- 2) Махнете скобата, като я въртите по посока на часовниковата стрелка (①) и после махнете горната панта като я повдигнете нагоре (②).

- 3) Отстранете вратата на хладилното отделение, като я повдигнете нагоре.

Прекарайте хладилника

Прекарайте хладилника странично през вратата на помещението, както е показано на фигурата вдясно.

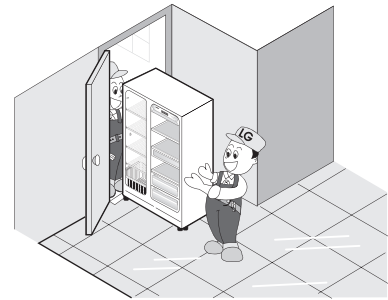

Поставяне на вратите обратно на място

Монтирайте ги в последователност, обратна на отстраняването, след като са преминали през вратата на помещението.

Инсталиране на захранващата водопроводна тръба

Преди инсталиране

- Действието на автомата за лед изисква водно налягане от 147~834кPa (1,5~8,5 kgf/cm²) (Тоест, еднократна чашка за вода (180 см³) ще се напълни изцяло в рамките на 3 секунди.).
- Ако водното налягане не достига нормата 147 кPa (1,5 kgf/cm²) или по-ниско, е необходимо да се закупи отделна нагнетателна помпа за нормално автоматично заледряване и подаване на студена вода.
- Поддържайте общата дължина на захранващата водопроводна тръба в рамките на 8 метра и внимавайте тръбата да не се прегъва. Ако тръбата е дълга 8 метра или повече, това може да причини проблеми при подаването на вода вследствие на налягането на оттичащата се вода.
- Инсталирайте захранващата водопроводна тръба на хладно място.

ВНИМАНИЕ

- Свързвайте единствено към питеен водоизточник.
- За инсталиране на воден филтър вижте инструкциите.

ПРЕДУПРЕЖДЕНИЕ

- Новите комплекти с маркучи, доставяни с уреда трябва да се използват, а изхабените – не.

Ако височината на вратата на фризера е различна от тази на вратата на хладилника

Регулиране на височината

Ако вратата на фризера е по-ниска от тази на хладилника

Изравнете вратата като вкарате плоска отвертка в страничния жлеб на левия винт за регулиране на височината и я завъртете по посока на часовниковата стрелка (1).

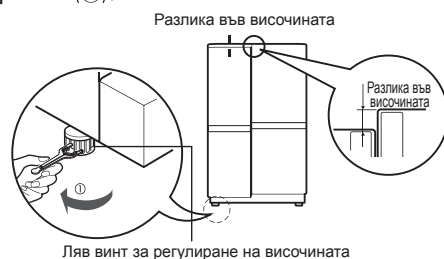

Ляв винт за регулиране на височината

Ако вратата на фризера е по-ниска от тази на хладилника

Изравнете вратата като вкарате плоска отвертка в страничния жлеб на десния винт за регулиране на височината и я завъртете по посока на часовниковата стрелка (1).

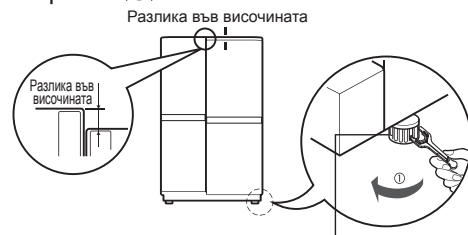

Десен винт за регулиране на височината

Когато вратата на фризера не се изравнява по височина с вратата на хладилника

Дори и височината да не може да се изравни като използвате винта за регулиране, вкарайте прозрачната пластина, доставена с продукта.

- Свалете вратата с по-ниската височина, използвайте отвертка тип (+), за да отвиете винта в долната панта както е показано на фигурата, както и долната скоба и после го завинтете с отверката, както е показано на фигура (2).
- Поставете още прозрачни пластини достатъчни да изравнят височината. (предоставени са общо 4 пластини)

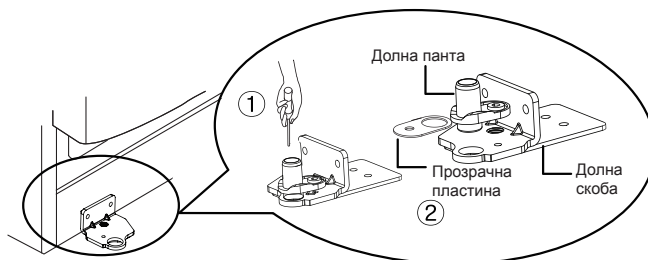

След подравняване на височината на вратата
След това

Вратите на хладилника трябва да се затварят гладко след издигане на предната част чрез регулиране на винта за регулиране на височината. Ако вратите не се затварят гладко, работата на хладилника може да бъде повлияна.

1. Оберете праха, който се е натрупал по време на транспортиране и почистете изцяло Вашия уред.
2. Инсталирайте останалите аксесоари, като кутията за лед, покривната изпарителна тава, и т.н., на съответните им места. Те са пакетирани заедно, за да се избегнат евентуални щети по време на транспортиране.
3. Свържете захранващия шнур (щепсел) към електрическия контакт. Не дублирайте с други уреди на един и същ контакт.

Пускане в действие

Когато Вашият хладилник е инсталиран за първи път, позволете му да се стабилизира при нормална работна температура в продължение на 2 до 3 часа, преди да го напълните с пресни или замразени храни. Ако работата бъде преустановена, изчакайте 5 минути преди повторното пускане в действие.

Регулиране на температурите и функциите

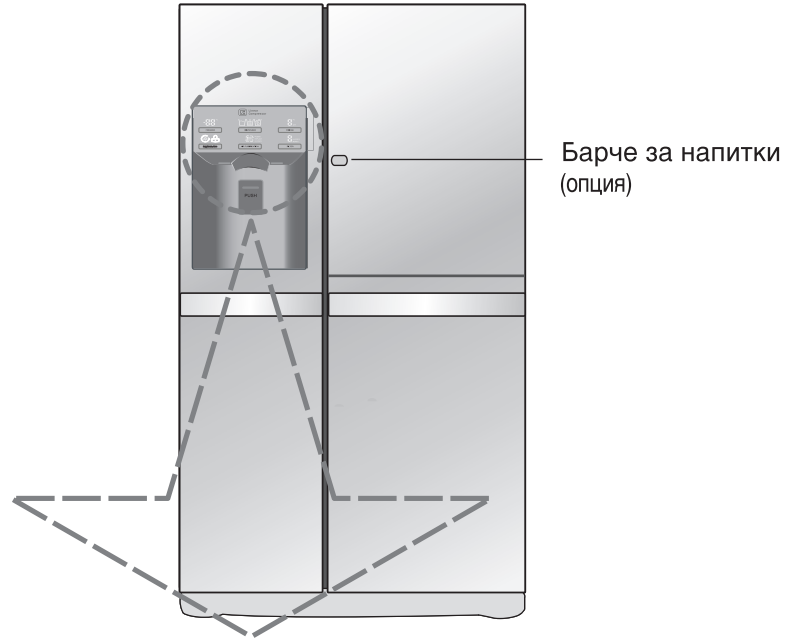

по избор	Функционален дисплей	по избор	Функционален дисплей
Type-1		Type-3	
Type-2		Type-4	

ЗАБЕЛЕЖКА:

- Вашият модел може да не включва всички опции.

Енергоспестяващ режим на дисплея

Тази функция задава на дисплея енергоспестяващ режим до следващото отваряне на вратата.

Натиснете бутоните FREEZER и EXPRESS FRZ. едновременно и ги задръжте за 5 секунди, докато чуete сигналния звук. Всички светодиоди ще светнат, а след това ще изгаснат. Когато енергоспестяващият режим бъде активиран, дисплеят ще остане изключен до следващото отваряне на вратата. Дисплеят ще се включи, когато вратата бъде отворена или някой бутон бъде натиснат и остане включен 20 секунди след последното отваряне на врата или натискане на бутон. За да изключите енергоспестяващия режим, натиснете бутоните FREEZER и EXPRESS FRZ. едновременно и ги задръжте за 5 секунди, докато чуete сигналния звук.

Когато вратите са затворени или е натиснат бутон за спиране в продължение на 20 секунди, яркостта на сензорния екран намалява, активира се режима за пестене на електроенергия.

Когато е отворена врата или е натиснат бутон, яркостта на сензорния екран се увеличава.

Можете да регулирате температурата на фризерното и на хладилното отделение

Може да настроите температурата както на фризерното, така и на хладилното отделение.

Може да настроите температурата както на фризерното, така и на хладилното отделение.

Настройка на температурата във фризерното отделение

FREEZER



Настройване на температурата

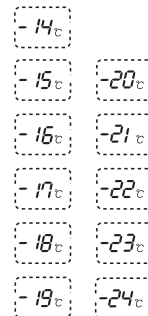

※ При всяко натискане на бутон FREEZER ● настройката се променя в следния ред (-19°C → -20°C → -21°C → -22°C → -23°C → -24°C → -14°C → -15°C → -16°C → -17°C → -18°C → -19°C).

Настройка на температурата в хладилното отделение

FRIDGE



Настройване на температурата

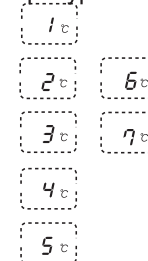

※ При всяко натискане на бутон FRIDGE ● настройката се променя в следния ред (4°C → 5°C → 6°C → 7°C → 1°C → 2°C → 3°C → 4°C).

- Действителната вътрешна температура варира в зависимост от състоянието на храната, тъй като настроената температура е желаната температура, а не действителната температура в хладилника.
- Първоначално функцията на хладилника е слаба. Моля, настройте температурата според посоченото по-горе след използване хладилника минимум 2-3 дни.

Експресно замразяване

Моля изберете тази функция за незабавно замразяване.

- “ВКЛ.” и “ИЗКЛ.” се повтарят при натискане на бутон  .
- Графиката със стрелка остава на положение „вкл.” при избиране на специално охлаждане на положение „вкл.”.
- Когато бързото замразяване е на “ВКЛ.”, натиснете бутона отново, за да го изключите или, след известен период от време, функцията за бързо замразяване ще се изключи автоматично след привършването.

EXPRESS FRZ.

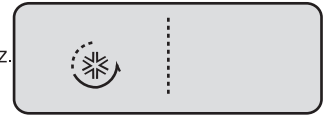



Вкл.

ИЗКЛ.

Заклучване

Този бутон спира действието на различни бутони

- Заклучването или отпускането се повтаря при натискане на бутона за повече от 3 секунди.
- Когато използвате бутона  , не можете да използвате нито един друг бутон, докато не отключите уреда. Когато натиснете друг бутон при заключен уред,  ще светне три пъти, за да покаже текущото състояние на заключване.
- През цялото време нарисуваната стрелка си остава в положение “on” (вкл.)

CHILD LOCK 3SECS

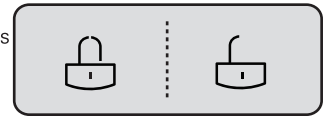

Заклучване

Отключване







on

Няма свързване с водопровода

Pure N Fresh (по избор)

Когато трябва да почистите въздуха, моля, изберете тази функция.

- Когато е избрана Pure N Fresh - функцията за пречистване на въздуха,  се завърта три пъти и показва статус „ВКЛ.”. Изберете отново този бутон,  се завърта три пъти и се показва като  . Изберете отново този бутон и той ще покаже „ИЗКЛ.”.
- След като изключите Pure N Fresh за пречистването на въздуха, отворете вратата и лампата до функцията Pure N Fresh за пречистване на въздуха изгасва.
- След нормалната употреба за около година, екраните на  показват, че филтърът Pure N Fresh за пречистване на въздуха трябва да се смени. Клиентите могат да го сменят според собствените си нужди.
- След смяна на Pure N Fresh или когато тази смяна не е нужна, натиснете и задръжте бутона  за повече от 5 секунди, таймерът на индикатора отново се включва и алармата се изключва.
- Водата не може да се използва за почистване на филтъра, тъй като може да повреди ефективността му. Ако работата надхвърли сервизното време, това може да се отрази на функцията за стерилизация и ароматизиране.
- Ако трябва да смените Pure N Fresh -почистващото устройство на въздуха, моля свържете се с местния сервизен център.



PURE N FRESH



ИЗКЛ. Автоматично Електрическо
захранване

⚠ ПРЕДУПРЕЖДЕНИЕ

Избиране на употреба на дозатор

Можете да изберете вода или лед.

*Моля, изберете вода, лед на шайби или на кубчета като натиснете бутона  според вашето желание.

*Леко натиснете бутона като хванете и поставите чашка.

- За избраната функция е отбелязана границата на натискане.
- Чува се звук „так”, ако са изминали 5 секунди след излизането на леда. Този звук означава, че изходът на леда е затворен.

- **Справка:** Изчакайте 2~3 секунди, за да вземете последните шайби лед или капки вода при изваждането на чашата от притискащите държачи след вземане на лед или вода.



DISPENSER

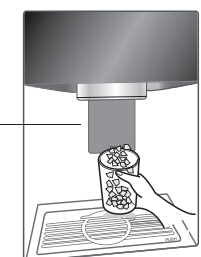

Как се доставя лед/студена вода

Водата се охлажда, докато се съхранява във водния резервоар в хладилното отделение, след което се изпраща до автомата. Ледът се образува в автоматична машина за лед и се изпраща до автомата, или разделен във вид на натрошен лед или лед на купчета.

ЗАБЕЛЕЖКА:

- Нормално е ако първоначално водата не е много студена. Ако искате по-студена вода, добавете лед в чашата.

Как да използвате автомата

- Изберете една от всички опции: натрошен лед, вода или купчета лед и леко докоснете бутона с чашите или другия резервоар.

Парчета лед

Пуснете лампичката за показване на опцията натрошен лед чрез натискане на бутона за избор.

- Натрошеният лед ще бъде пуснат чрез натискане на ключа с чаша.

Лед на купчета

Пуснете лампичката за показване на опцията лед на купчета чрез натискане на бутона за избор.

- Лед на купчета ще бъде пуснат чрез натискане на ключа с чаша.

Вода

Пуснете лампичката за показване на опцията вода чрез натискане на бутона за избиране.

- Водата ще се разпръсне чрез натискане на бутона с чаша.

DISPENSER

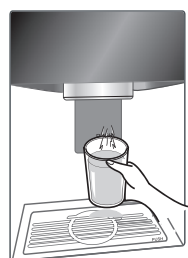

DISPENSER

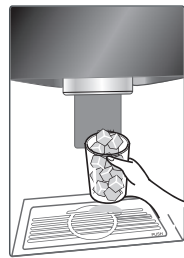
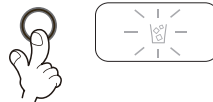

DISPENSER

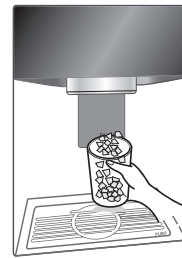

Функция на дисплея: Състояние на филтъра (цикъл на смяна на филтъра)

- Има светлинен индикатор за патрона на филтъра на автомата за вода и лед.
- Водният филтър трябва да бъде сменен на всеки шест месеца.
- Индикаторът на филтъра светва, за да ви информира кога да смените филтъра.
- След смяна на филтъра натиснете и задръжте бутона на филтъра за повече от 3 сек, за да нулирате индикатора.
- Моля свържете се с местния сервиз, ако трябва да смените филтъра.

FILTER



Други функции***Предупреждение за отваряне на вратата***

- Ако вратата на хладилника остане отворена или напълно затворена в продължение на 1 мин., чува се трикратен предупредителен звук в интервал от 30 секунди.
- Моля свържете се с местния сервизен център, ако предупреждението продължи да звучи дори след затваряне на вратата.

Функция за диагноза (откриване на повреда)

- Функцията за диагноза автоматично открива повреда, когато е налице повреда на продукта при употребата на хладилника.
- Ако продукта се повреди, той не действа при натискане на никой бутон и не се извършва нормалното обозначаване. В случай като този, не изключвайте електрозахранването, а незабавно се свържете с местния център за обслужване. Сервизният инженер се нуждае от много време докато открие повредената част в изключено състояние.

Ако автоматът за образуване на лед не функционира правилно**Ако се натрупва лед**

- Ако се натрупва лед, извадете буците лед от отделението за лед, разчупете ги на малки парчета, а след това ги поставете обратно в шкафа за съхранение на лед.
- Когато автомата за образуване на лед произвежда прекалено малко или натрупва лед, количеството на водата, доставено на автомата за образуване на лед трябва да се настрои. Свържете се с центъра за обслужване.
- ※ Ако ледът не се използва често, може да се натрупа лед.

Повреда в електроснабдяването

- Лед може да попадне във фризерното отделение. Извадете отделението за лед и почистете всички лед, след което подсушете и поставете обратно. След като захранването е отново в изправност, опцията за разчупване на лед може да бъде избрана автоматично.

Първоначално инсталиране на уред

- За първоначално инсталирания хладилник, образуването на лед във фризерното отделение отнема 12 часа.

Автоматичен ледогенератор

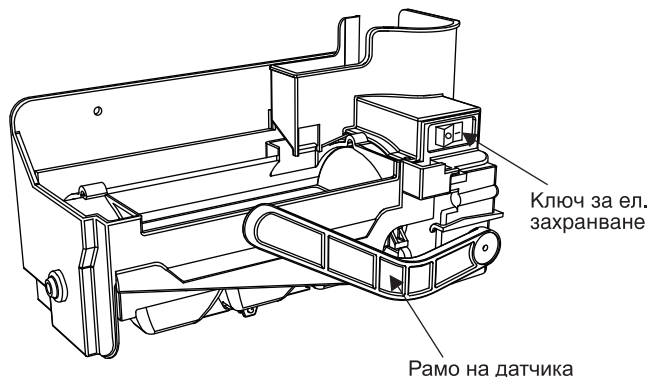

- Автоматичният ледогенератор може автоматично да произвежда 6 кубчета наведнъж, 50~60 парчета дневно. Това количество може да варира според обстоятелствата като околна температура, отваряне на вратата, натоварване на фризера и др.
- Производството на лед се прекратява при напълване на кутията за лед.
- Ако не желаете да използвате автоматичния ледогенератор, завъртете ключа му на OFF (изкл.).
Ако отново желаете да го използвате, завъртете ключа на ON (вкл.).

ЗАБЕЛЕЖКА

- Нормално е да се чува звук от падането на кубчетата лед в контейнера за лед.



ВНИМАНИЕ

- Не пъхайте ръцете си в автоматичния ледогенератор, когато той работи. Може да се нараните.
- Освен, ако не сте техник, не сваляйте и не поправяйте ледогенератора.

Отделение за фризера

Ако голямо количество храна трябва да се постави във фризера.

- Чекмеджето за отделението на фризера трябва да се извади от уреда и в него направо се нарежда храната върху горната и долна телена поставка в отделението на фризера.
- В отделението на фризера има предоставени телени поставки за максимизиране капацитета за съхраняване на храната. Осигурено е и чекмедже за течна храна или за храна в полу-течно състояние.

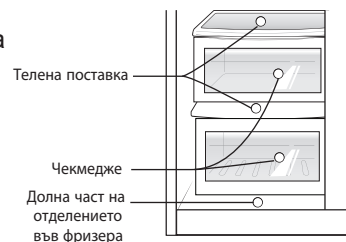

Контейнер на ледогенератора

- Когато не използвате ледогенератора, моля поставете контейнера на ледогенератора ① и го изключете от копчето, после поставете всички ледени кубчета в кофата за лед.
- Когато използвате ледогенератора, моля извадете контейнера от вратата и го дръжте в кошницата на вратата или на друго място, и поставете ледогенератора ②.

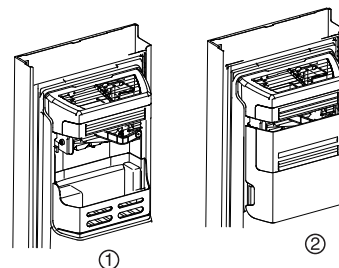

ПРЕДУПРЕЖДЕНИЕ

Изхвърлете първоначално произведените след инсталиране на хладилника лед (около 20 парчета) и вода (около 7 чаши).

Първият лед и вода може да съдържат частици или миризма от хранващата водопроводна тръба или от водния резервоар. Това също се налага и ако хладилникът не е бил използван дълго време.

Дръжте децата далеч от дозатора.

Децата могат да натиснат превключвателя неправилно или да повредят лампите.

Внимавайте ледопроводът да не бъде блокирана от храна.

Ако бъде поставена храна при входа на ледопровода, ледът може да не бъде доставен. Ледопроводът може също така да се покрие с ледена каша, ако се употребява само натрошен лед. В този случай отстранете насъбралата се ледена каша.

В никакъв случай не поставяйте кутийки или други храни в контейнера за лед, с цел по-бързото им изстудяване.

Подобни действия могат да повредят автомата за лед.

В никакъв случай не използвайте кристални чаши или фаянсови съдове за събиране на лед.

Такива чаши или контейнери могат да се счупят.

Първо поставете леда в чашата, преди да я напълните с вода или друга напитка.

Ако ледът се прибави към вече налята в чаша течност, тя може да се разлее.

Никога не докосвайте с ръка или други инструменти отвора за лед.

Докосването може да причини счупване на част или нараняване на ръката.

Никога не махайте капака на автомата за лед.

Понякога подравнявайте повърхността, така че контейнерът за лед да се пълни догоре с лед.

Ледът се натрупва до ръба на автомата за лед. По този начин автоматът за лед може да приеме, че контейнерът за лед е пълен и производството на лед може да бъде преустановено.

Ако започне да се подава лед с несвойствен цвят, веднага се свържете със сервизния център, като преустановите експлоатацията.

Никога не използвайте прекалено тясна или прекалено дълбока чаша.

Ледът може да се задръсти в ледопровода и по този начин хладилникът може да се повреди.

Дръжте чашата на достатъчно разстояние от отвора за лед.

Чаша, намираща се прекалено близо до отвора, може да затрудни излизането на леда.

Ако токът спре за по-продължително време, моля извадете леда от кутията за лед.

Когато токът спре за по-продължително време, ледът в кутията за лед може да се разтопи и водата да се излее извън хладилника. Това може да повреди пода.

Затова изваждайте всички лед от кутията за лед при спиране на тока или по-продължително отсъствие от дома.

Врата на
фризера

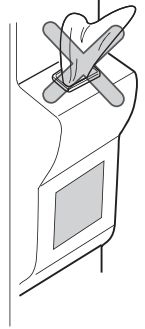

**Как да използвате
Home Bar
(Домашния бар)**

Център за закуски и питеи

1. Натиснете и задръжте в центъра вляво на прозрачното чекмедже, докато чуete щракване.
 - С повече място за съхранение можете да запазите повече храна.



- С повече място за съхранение можете да запазите различни видове храна.

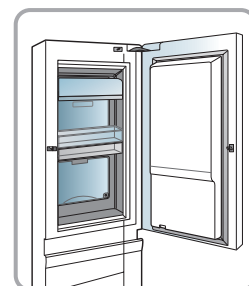

Рафт

Как се използва

Можете да съхранявате леки допълнителни блюда или охладена храна на рафта, като оставяте достатъчно пространство между съдовете.



Как се демонтира

1. Хванете предната част на рафта и го издърпайте докъдето позволява окачващата му част.
2. Когато рафтът не може да се издърпа повече, леко го повдигнете.
3. Като придържате леко рафта, наклонете го, за да го извадите.

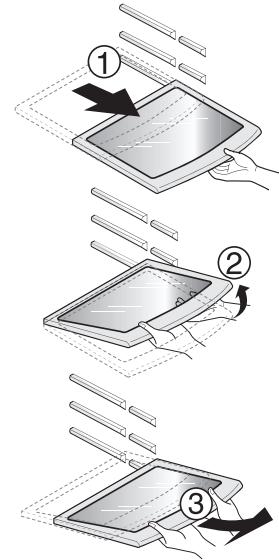

Секцията с две звезди ** (Отнася се само за някои модели)

Кошница на фризера (секцията с две звезди)

- Чекмеджето с две звезди означава, че тук се съхраняват продукти при $-12^{\circ}\text{C} \sim -18^{\circ}\text{C}$.
- Храни за краткотрайно замразяване и съхранение във фризер.

LED индикатор (фризер/хладилник)

Когато индикаторът работи на хладилник

– Когато вратата на фризера/хладилника е отворена, вграденият диоден индикатор ще светне.

* Този диоден индикатор ще светне, когато е отворена врата на фризер/хладилник или Home bar.

* Този диоден индикатор може да се използва от време на време.

Диодна лампа

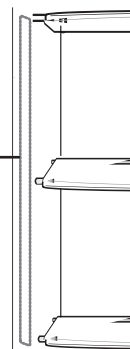

Как да използвате Pure N Fresh

Pure N Fresh (Отнася се само за някои модели)

- Pure N Fresh вече е монтиран на хладилника, така че не е нужно отново да се монтира.
- Използвайте контейнери с плътен капак, за да поставяте люта храна. Иначе мирисът ще бъде попит от другата храна.

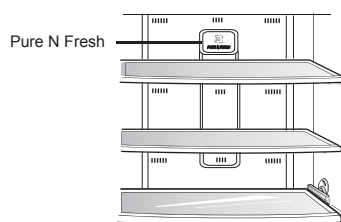

Разглобяване и монтиране на Pure N Fresh

- Дръжте кутията на Pure N Fresh, завъртете я обратно на часовниковата стрелка на около 15 градуса, както е показано на (a). Извадете пречиствателя на въздуха от кутията.
- Поставете нов филтър на въздуха в кутията както е показано на снимка (b). (Забележете посоката на монтажа).
- Поставете уреда както е показано на снимка (c), вкарайте навътре и завъртете по часовниковата стрелка, докато чуete щракване и монтажът е приключил.

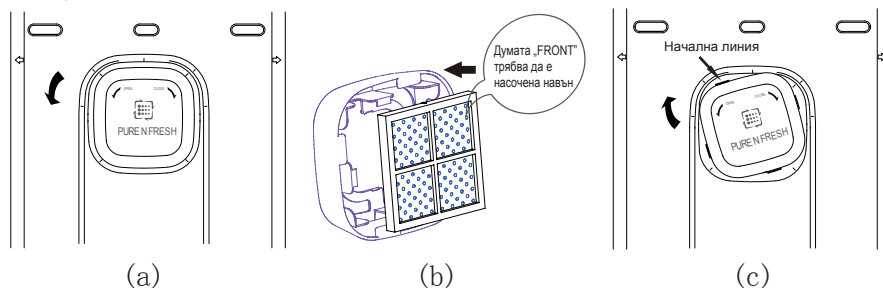

⚠ ПРЕДУПРЕЖДЕНИЕ

- Ако екранът показва "REPLACE HOLD 5SECS", свържете се с местния сервизен център.

⚠ ВНИМАНИЕ

- Не поставяйте пръсти или чужди предмети във вентилатора на филтъра, за да избегнете нараняване или включване по случайност.

Поставка за вино (Отнася се само за някои модели)

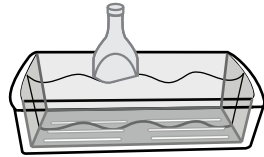

Нагласяне на поставката за вино

Бутилките могат да се съхраняват странично в тази конзола за вино.

Кутия за яйца (Отнася се само за някои модели)

Може да преместите кутията за яйца където желаете.

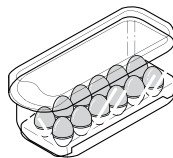

⚠ ПРЕДУПРЕЖДЕНИЕ

- Никога не използвайте кутията за яйца като отделение за лед. По този начин тя може да се счупи.
- Никога не съхранявайте кутията за яйца във фризерното отделение или отделението за прясна храна.

V Fresh - Кутия за вакуумно съхранение (Отнася се само за някои модели)

- Чекмеджето в хладилника е за съхранение на зеленчуци или месо.
- Натиснете копчето за V Fresh няколко пъти и храната може да се съхрани прясна за по-дълго време.

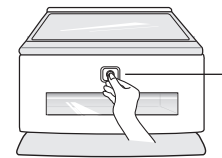

Копче за V Fresh

Деодоратор (Отнася се само за някои модели)

Тази система ефикасно абсорбира силни аромати, като използва оптичен катализатор. Тази система не оказва никакво влияние върху съхраняваните храни.

Деодорираща система

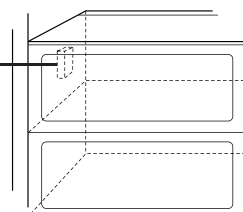

Разполагане на хранителните продукти

(Вж. раздел "Основни части")

Поставка завино

За съхраняване на вино.

Рафт на фризерното отделение

За съхраняване на различни замразени храни, като меса, риба, сладолед, замразени закуски и др.

Конзола на вратата на фризерното отделение

- За съхраняване на малки пакети замразени храни.
- Възможно е температурата да се покачва, когато се отваря вратата. Да не се съхраняват дълготрайни храни, като сладолед и др.

Чекмедже на фризерното отделение

- За съхраняване на меса, риба, пилета и др., след като са били увити в тънко фолио.
- Пакетите да се съхраняват подсушени.

Отделение за млечни продукти

За съхраняване на млечни продукти като масло, сирене и др.

Кутия за яйца

Поставяйте тази кутия за яйца на правилното място.

Барче за напитки

За съхраняване на често употребявани хранителни продукти, като напитки и др.

Рафт на хладилното отделение

За съхраняване на леки допълнителни блюда или други хранителни продукти на подходящо разстояние.

Конзола на вратата на хладилното отделение

За съхраняване на малки пакетирани храни или напитки, като мляко, сок, бира и др.

Чекмедже за зеленчуци

За съхраняване на плодове или зеленчуци.

Конвертируемо отделение зеленчуци/месни продукти

За съхраняване на зеленчуци, плодове, месо за размразяване, сурова риба и др. Нагласете конверсионния превключвател според нуждите. Проверете конверсионния превключвател, преди да оставите храни за съхранение.

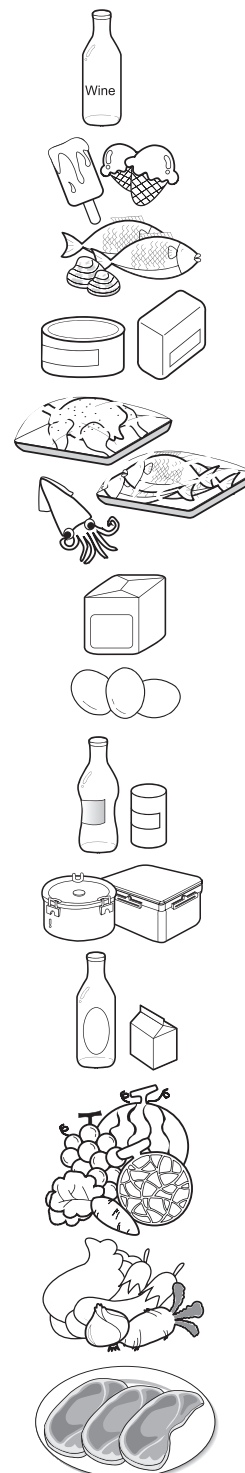

Съхраняване на хранителни продукти

Фризерно отделение

- Съхранявайте прясна храна в хладилното отделение. Начинът на замразяване и размразяване на храната е важен фактор за поддържането на свежестта и вкуса ѝ.
- Не съхранявайте хранителни продукти, които лесно се повреждат при ниска температура, като банани и пъпеши.
- Оставете горещите храни да се охладят, преди да ги поставите в хладилника. Поставянето на гореща храна в хладилника може да повреди другите хранителни продукти, а освен това води и до по-големи сметки за електроенергия.
- Когато съхранявате храна, увивайте я в полиетиленово фолио или използвайте съд с капак. Това предотвратява изпаряването на влагата и спомага храната да запази вкуса и хранителните си качества.
- Не запушвайте отворите за циркулиране на въздуха с хранителни продукти. Равномерната циркулация на студения въздух поддържа температурата в хладилника еднаква.
- Не отваряйте често вратата. Отварянето на вратата позволява в хладилника да влиза топъл въздух и предизвиква повишаване на температурата.
- Не дръжте прекалено много хранителни продукти в конзолите на вратата, тъй като това може да пречи на вратата да се затваря добре.
- Не дръжте бутилки във фризера - те могат да се счупят при замразяване.
- Не замразявайте повторно храна, която е била размразена. То води до загуба на вкус и хранителност.
- Когато съхранявате продукти като сладолед по-дълго време, поставяйте ги на полицата, а не на конзолите на вратата.
- Не пипайте замразените храни и съдове, особено металните, с мокри ръце и не поставяйте стъклени изделия във фризерното отделение.



ПРЕДУПРЕЖДЕНИЕ

- В противен случай може да получите измръзвания, а стъклените съдове могат да се счупят, когато съдържанието им замръзне, и така да ви наранят.

Хладилно отделение

- Избягвайте поставянето на влажни храни дълбоко навътре по полиците. Те могат да замръзнат при прекия контакт с охладения въздух.
- Винаги почиствайте храната преди охлаждане. Зеленчуците и плодовете трябва да са измити и избърсани, а пакетираната храна почистена, за да се предпазят съседните продукти от разваляне.
- При съхранение на яйца по рафта или кутията за яйца те трябва да са пресни и винаги в изправено положение, което ги поддържа пресни по-дълго време.

ЗАБЕЛЕЖКА

- Ако вашият хладилник е поставен на топло и влажно място, ако често отваряте вратата му или ако в него сте поставили много зеленчуци, в него може да се образува конденз, който не оказва влияние върху работата на уреда. Избърсвайте конденза със сух парцал.

Енергоспестяващ метод

- Инсталирайте хладилника на хладно и без пряка слънчева светлина проветриво място.
- Не отваряйте вратата често, без да е необходимо.
- Не дръжте вратата отворена продължително време, затваряйте я по възможност по-бързо.
- Преди да се прибере хладилника горещата храна трябва да се остави да изстине.
- Не съхранявайте прекомерно много храна. Трябва да остане свободно пространство за циркулиране на охлаждащия въздух.
- Не задавайте температура на хладилника по-ниска от необходимото. Не поставяйте храната в близост до температурния сензор.
- Не се препоръчва в хладилника да се прибира храна, която не може да се съхранява.
- Оставете дълбоко замразените продукти да се размразят в хладилника; те могат да се използват за охлаждане на хладилника. (Налично само за някои модели).
- Почистете задния капак и антикондензационната тръба веднъж годишно, с което да се осигури топлообмена в компресора. (Налично само за някои модели).
- Не блокирайте въздушните отвори с храна. (Налично само за някои модели.)

Как се разглобяват частите

ЗАБЕЛЕЖКА

- Разглобяването се извършва в обратна последователност на сглобяването. Уверете се, че сте изключили захранването преди разглобяване или сглобяване. В никакъв случай не прилагайте прекомерна сила за разглобяване на частите. Частите могат да се повредят.

Конзола и подставка на вратата

Повдигнете конзолата на вратата, като я хванете за двете страни (①) и я извадете в посока (②).

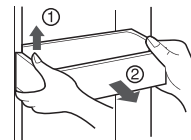

Контейнер за съхранение на лед

Дръжте контейнера за съхранение на леда както е показано на дясната фигура и го издърпайте към вас (②) като леко повдигнете (①).

- Не махайте контейнера за лед, докато не се наложи.
- Сваляйте контейнера за лед с две ръце, за да не го изпуснете.

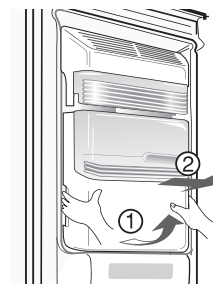

След използване на дозатора

Колекторът за вода не съдържа функцията за оттичане. Редовно трябва да се почиства.

Първо извадете капака на колектора за вода. Притиснете капака при отбелязания знак PUSH (①), за да вдигнете капака на колектора за вода. Махнете капака на колектора за вода както е показано на картинка (②).

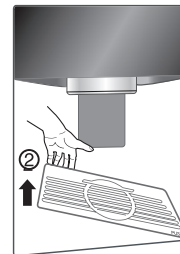
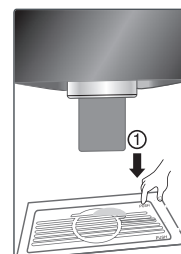

Откачване на
прозрачното
чекмедже

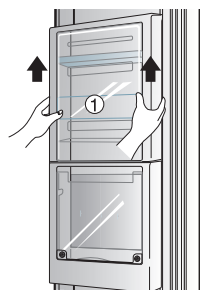

- Повдигнете чекмеджето ① и свалете от вратата.

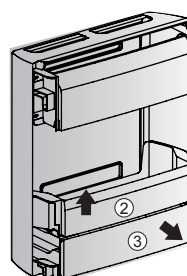

- След свалянето, повдигнете ② и издърпайте ③ от прозрачното чекмедже.

Обща информация

Отпуски	За период на един среден отпуск, може би е най-добре да оставите хладилника включен. Поставете продуктите, които могат да се замразяват, във фризера. Когато възнамерявате да отсъствате по-дълго време, извадете всички хранителни продукти, извадете захранващия кабел, почистете вътрешността основно и оставете двете врати ОТВОРЕНИ, за да не се образуват миризми.
Спиране на тока	Ако токът спре за 1-2 часа, това няма да повреди съхранените хранителни продукти. Опитайте се да не отваряте и затваряте твърде често вратата.
Ако се премествате	Извадете хранителните продукти от хладилника и здраво прикрепете с тиксо подвижните части. Завийте винтовете за нивелиране докрай, преди да местите хладилника, за да ги предпазите от повреждане.
Антикондензационна тръба	Особено след инсталиране или когато околната температура е висока, хладилникът може да бъде топъл на пипане, което е напълно нормално. Не се безпокойте! Това се дължи на антикондензационната тръба, по която тече горещ хладилен агент за предпазване на "изпотяване" по външната стена на шкафа.

Почистване

Важно е хладилникът да се поддържа чист, за да се избегнат нежелани миризми. Разлята храна трябва да се избърсва незабавно, защото, ако се остави, може да се окисли и да оцвети пластмасовите повърхности.

Почистване отвън	Използвайте хладък разтвор на мек сапун или препарат за миене на чинии за почистване на трайното покритие на Вашия хладилник. Избършете с чист влажен парцал и после подсушете.
Почистване отвътре	Препоръчва се редовно почистване. Измийте всички отделения с разтвор на хлебна сода или мек препарат за миене на чинии и топла вода. Изплакнете и подсушете.
След почистване	Проверявайте дали захранващият кабел не е повреден, дали щепселът не е прегрял и дали е включен добре в контакта.



ВНИМАНИЕ

Изтегляйте захранващия кабел от контакта преди почистване в близост на електрическите части (лампи, ключове, регулатори и пр.)

Обирайте влагата с гъба или парцал, за да не проникне вода или друга течност в някоя електрическа част и да предизвика електрически удар. Не използвайте запалителни или токсични почистващи препарати.

В никакъв случай не използвайте металически шкурки, четки, груби абразивни повърхности или силни основни разтвори по коя да е повърхност.

Не докосвайте замразени повърхности с мокри или влажни ръце, защото влажните предмети залепват по към силно охладените повърхности.

Отстраняване на неизправности

Преди да се обадите в сервиза, проверете този списък. Това може да ви спести време и средства. Този списък съдържа общи случаи, които не са резултат от фабричен дефект на уреда или от използване на дефектни материали за производството му.

Проблем	Възможна причина	Решение
Работа на хладилника		
Компресорът на хладилника не работи	Хладилникът е изключен от контролния бутон.	Нагласете контролния бутон на хладилника. Виж 'Пускане в действие'
	Хладилникът е в режим на размразяване.	Това е нормално за хладилник с напълно автоматично размразяване. Режимът на размразяване се изпълнява периодично.
	Щепселът може да е изваден от контакта.	Включете щепсела добре в контакта.
	Токът е спрял. Проверете дали лампите у вас светят.	Обадете се на електрическата компания.
Хладилникът работи прекалено дълго или прекалено много	Хладилникът е по-голям от този, който сте притежавали преди това.	Това е нормално. По-големите и по-ефикасни уреди работят по-дълго при тези условия.
	Стаята или времето навън е горещо.	При тези условия е нормално хладилникът да работи по-дълго.
	Хладилникът е бил наскоро изключен за продължителен период от време.	На хладилника са нужни няколко часа, за да се охлади изцяло.
	Наскоро са били поставени за съхранение големи количества топла или гореща храна.	Топлата храна кара хладилника да работи по-дълго, докато не бъде постигната желаната температура.
	Вратите са били отворени прекалено често или за прекалено дълго време.	Топлият въздух, който прониква в хладилника го кара да работи по-дълго. Отваряйте по-рядко вратата.
	Вратата на хладилника или фризера може да е оставена леко откритата.	Уверете се, че хладилникът е нивелиран. Отстранете храни и съдове, които пречат на вратата да се затвори. Виж раздел "Неизправности: ОТВАРЯНЕ/ЗАТВАРЯНЕ на вратите".
	Хладилникът е нагласен на прекалено ниска температура.	Настройте температурата на хладилника на по-висока стойност, докато температурата на хладилника не стане задоволителна.
	Уплътнителя на хладилника или фризера е мръсен, износен, напукан или зле нагласен.	Почистете или подменете уплътнителя. Неплътни места в уплътнението на вратата карат хладилника да работи по-дълго, за да поддържа нужните температури.
	Термостатът поддържа хладилника на постоянна температура.	Това е нормално. Хладилникът се включва и изключва, за да поддържа температурата постоянна.

Проблем	Възможна причина	Решение
Температурите са прекалено ниски		
Температурата във фризера е прекалено ниска, но температурата на хладилника е задоволителна.	Температурата на фризера е нагласена прекалено ниско.	Настройте температурата на фризера на по-висока стойност, докато температурата на фризера не стане задоволителна.
Температурата във хладилника е прекалено ниска, но температурата на фризера е задоволителна.	Температура на хладилника е нагласена прекалено ниско.	Настройте температурата на хладилника на по-висока стойност.
Храната, съхранявана в чекмеджетата, замръзва.	Температурата на хладилника е нагласена прекалено ниско.	Виж горното решение.
Месото, съхранявано в чекмеджето за прясно месо, замръзва.	Месото трябва да се съхранява при температура малко под точката на замръзване на водата (32°F, 0°C), за да се запази прясно максимално дълго време.	Нормално е да се образуват ледени кристали поради съдържанието на влага в месото.
Температурите са прекалено високи		
Температурите в хладилника или фризера са прекалено високи.	Температурата на фризера е нагласена прекалено високо.	Настройте температурата на фризера или хладилника на по-ниска стойност, докато температурата на фризера или хладилника не стане задоволителна.
	Температурата на хладилника е нагласена прекалено високо. Температурата на хладилника оказва определено влияние върху температурата на фризера.	Настройте температурата на фризера на по-ниска стойност, докато температурата на фризера или хладилника не стане задоволителна.
	Вратите се отварят прекалено често или за прекалено дълго време.	Топъл въздух прониква в хладилника/фризера, когато вратата се отваря. Отваряйте по-рядко вратата.
	Вратата е леко открената.	Затворете вратата плътно.
	Наскоро са били поставени за съхранение големи количества топла или гореща храна.	Изчакайте, докато хладилникът или фризерът успее да достигне избраната температура.
	Хладилникът е бил наскоро изключен за продължителен период от време.	На хладилника са нужни няколко часа, за да се охладят изцяло.
Температурата във хладилника е прекалено висока, но температурата на фризера е задоволителна.	Температурата на хладилника е нагласена прекалено високо.	Настройте температурата на хладилника на по-ниска стойност.

Проблем	Възможна причина	Решение
Несвойствени звуци и шумове		
По-високи нива на звука, когато хладилникът е включен.	Днешните хладилници имат повишен капацитет за съхраняване и поддържат по-равни температури.	Нормално е нивата на звука да са по-високи.
По-високи нива на звука, когато е включен компресора.	Хладилникът работи при по-високи налягания по време на стартиране на цикъла на включване.	Това е нормално. Звукът ще се изравни с работата на хладилника.
Вибрации или трокане.	Подът е неравен или поддава. Хладилникът се клати на пода, когато е леко побутнат.	Уверете се, че подът е равен и стабилен и може да издържа тежестта на хладилника.
	Предмети, поставени върху хладилника, вибрират.	Махнете предметите.
	Чинии вибрират върху рафтове в хладилника.	Нормално е за чиниите леко да вибрират. Преместете леко чиниите. Уверете се, че хладилникът е подравнен и стои стабилно на пода.
	Хладилникът се допира до стените или до шкафове.	Преместете хладилника така, че да не се допира до стената или шкафовете.
Вода/влага/лед във вътрешността на хладилника		
По вътрешните стени на хладилника се събира влага.	Времето е топло и влажно, което увеличава темпа на формиране на скреж и вътрешно "потене."	Това е нормално.
	Вратата е леко открехната.	Виж секция "Неизправности: Отваряне/затваряне на вратите"
	Вратата се отваря прекалено често или прекалено дълго.	Отваряйте вратата по-рядко.
Вода/влага/лед отвън по хладилника		
От външната страна на хладилника или между вратите се събира влага.	Времето е влажно.	Това е нормално във влажно време. Когато влажността се понижи, влагата би следвало да изчезне.
	Вратата е леко открехната, позволявайки на студения въздух от вътрешността на хладилника да се среща с топъл въздух отвън.	Затворете вратата плътно.

Проблем	Възможна причина	Решение
Миризми в хладилника	Вътрешността трябва да се почисти.	Почистете вътрешността с гъба, топла вода и хлебна сода.
	Храна със силна миризма в хладилника.	Покрийте храната изцяло.
	Някои съдове и опаковъчни материали издават миризми.	Използвайте различен съд или вид опаковъчен материал.
Отваряне/затваряне на вратите/чекмеджетата		
Вратата(вратите) не се затварят.	Пакет с храна държи вратата отворена.	Преместете пакетите, които пречат на вратата да се затвори.
	Вратата е била затворена прекалено силно, карайки другата врата леко да се отвори.	Затворете внимателно и двете врати.
	Хладилникът не е нивелиран. Той се клати върху пода, когато е леко побутнат.	Нивелиращите винтове трябва да се регулират.
	Подът е неравен или поддава. Хладилникът се клати върху пода, когато е леко побутнат.	Уверете се, че подът е равен и стабилен и може да издържа тежестта на хладилника. Свържете се с дърводелец, който да коригира неравностите по пода.
	Хладилникът се докосва до стена или шкафове.	Преместете хладилника.
Чекмеджетата се движат трудно.	Храна се допира до рафта в горната част на чекмеджето.	Дръжте по-малко храна в чекмеджето.
	Жлебовете, по които се плъзга чекмеджето, са мръсни.	Почистете чекмеджето и жлебовете.
Дозатор		
Дозаторът не подава лед.	Контейнерът за лед е празен.	Когато първата партида лед падне в контейнера за лед, дозаторът би трябвало да започне да работи.
	Температурата на фризера е нагласена прекалено високо.	Нагласете температурата на фризера на по-ниска стойност, така че да могат да се произвеждат ледени кубчета. Когато първата партида лед падне в контейнера за лед, дозаторът би трябвало да започне да работи.
	Кранът на домашната водопроводна инсталация не е отворен.	Отворете крана на домашната водопроводна инсталация и оставете достатъчно време за образуване на леда. Когато ледът се произведе, дозаторът би трябвало да заработи.
	Вратата на хладилника или фризера не е затворена.	Уверете се, че и двете врати са затворени.

Проблем	Възможна причина	Решение
Дозаторът не подава лед.	Лед се е топил и замръзвал около шнека поради нередовна употреба, температурни колебания и/или спирания на тока.	Махнете контейнера за лед и разтопете съдържанието му. Почистете контейнера, изсушете го и го поставете обратно на мястото му. Когато се образува лед, дозаторът би трябвало да заработи.
Дозаторът за лед е задръстен.	Кубчета лед са се задръстили между ръчката на автомата за лед и гърба на контейнера.	Отстранете кубчетата лед, които задръстват дозатора.
	Кубчета лед са замръзнали слепени заедно.	Използвайте дозатора по-често, така че кубчетата да не замръзват слепени заедно.
Дозаторът не подава вода.	В дозатора са били използвани кубчета лед, които са били закупени или направени по някакъв друг начин.	С дозатора трябва да се използват само кубчета лед, произведени от автомата за лед.
	Кранът на домашната водопроводна инсталация не е отворен. Виж неизправност "Автоматът за лед не произвежда лед."	Отворете крана на домашната водопроводна инсталация.
Водата има странен вкус и/или мирис.	Вратата на хладилника или фризера не е затворена.	Уверете се, че и двете врати са затворени.
	Водата е стояла в резервоара прекалено дълго.	Източете и излейте 7 чаши вода, за да опресните наличността. Източете и излейте още 7 чаши, за да изплакнете резервоара напълно.
Звук на падащ лед.	Уредът не е правилно свързан с тръбата за студена вода.	Свържете уреда с тръбата за студена вода, която доставя вода до кухненското кранче.
	Този звук се получава обикновено когато производеният автоматично лед пада в контейнера за лед. Обемът може да варира в зависимост от местоположението на хладилника.	
Звук на течаща вода.	Този звук се получава обикновено когато автоматът за лед се зарежда с вода, след изпразване на производения автоматично лед.	
Други	Моля прочетете внимателно "Автомат за лед и дозатор" в настоящото ръководство.	



Изхвърляне на вашия стар уред

1. Когато този символ на задраскана кофа за боклук е поставен върху дадено изделие, това означава, че изделието попада под разпоредбите на Европейска директива 2002/96/ЕО.
2. Всички електрически и електронни изделия трябва да се изхвърлят отделно от битовите отпадъци, в определени за целта съоръжения, посочени от държавните или местните органи.
3. Правилното изхвърляне на вашия уред ще помогне за предотвратяване на възможни негативни последици за околната среда и човешкото здраве.
4. За по-подробна информация за изхвърлянето на вашия стар уред се обърнете към вашата община, службите за събиране на отпадъци или магазина, откъдето сте купили своя уред.

Нормално е...

Следните случаи са нормални.

	Случаи	Решение
Шум	Когато чуete изпукване "Tak" на "Took"	Този звук се чува, когато различни части се разширяват/свиват или, когато различни контролни уреди работят в зависимост от смяната на температурата в хладилника.
	Когато чуete бръмчене или бълбукане "Deureureuk~", "Dulkuk" на "Woong"	Компресорът или вентилаторът се включва при начало или завършване на процеса на работа на хладилника. Това е същият звук както, когато стартирате или изключвате мотора на кола.
	Когато чуete бълбукане от течаща вода "Kureureuk"	Този звук е, когато охладителят сменя условията от фризер към хладилник и обратно. Когато течността се сменя с газ, ще чуete звук на течаща вода и, когато газта се сменя с вода, ще чуete бълбукане "Kureureuk".
	Ако чуete свистене точно преди да затворите вратата "Shoo~" на "Shik"	Този звук се създава, когато вътрешното налягане временно спада при навлизане на топъл въздух през хладилника или фризера, който бързо се охлажда.
	Ако чуete вибриращ звук	Ако хладилникът е монтиран върху дървен под или стена, или ако не е правилно нивелиран, звукът от вибрирането може да е силен.
	Когато чуete силен звук след инсталиране на продукта за първи път	Когато за първи път пуснете хладилника, той работи на висока скорост, за да замразява бързо и звукът може да е по-силен. Когато вътрешната температура спадне под известно ниво, шумът ще намалее.
Отворена врата	Когато вратата е леко отворена след затварянето ѝ	В зависимост от предната част или скоростта на затваряне на вратата на хладилника или на фризера, вратата може леко да се отвори и тогава да се затвори. Внимавайте да не затръшнете вратата.
Заледяване/ Капчици от изпарения	Когато има заледяване или замръзнали капки по вътрешната или външна страна на хладилника	Когато външният въздух нахлуе в студената вътрешност на хладилника може да се образува заледяване/ замръзнали капчици от изпарения. Това се случва твърде лесно, когато отваряте и затваряте хладилника прекалено често. А и, ако влагата на мястото на монтирането е висока или по време на дъждовния сезон, или при дъждовен ден, капчици от изпарения могат да се образуват по външната страна на хладилника. Това е естествен феномен, който се появява при влажно време. Почистете водните капки със суха кърпа.
Температура	Когато предната част на хладилника е топла	Нагревателни тръби се монтират около предната част на хладилника и върху разделителната стена между фризера и хладилника, за да се предотврати образуването на капчици от изпаренията. Хладилникът може да се затопли след монтажа ил и през топлото лято, но това не е проблем и може да сте спокойни.