



HRVATSKI

# UPUTA ZA KORISNIKA HLADNJAK SXS

Molimo detaljno se upoznajte sa ovom uputom prije početka uporabe uređaja i sačuvajte ju za kasnije.



	<b>Sadržaj</b>	
Uvod	Podaci	4
	Važne upute za sigurnost	4
	Važne upute za sigurnost	5
	Identifikacija dijelova	13
Instalacija	Gdje instalirati	14
	Način zamjene filtera za pročišćavanje vode (Primjenjuje se samo za modele s unutarnjom vrstom filtera.)	14
	Led i voda bez spajanja cijevi (Samo za neke modele)	15
	Skidanje vrata	16
	Ponovno postavljanje vrata	17
	Instalacija slavine za dovod vode	17
	Podešavanje visine	18
	Kada vrata zamrzivača nisu poravnata s vratima hladnjaka	18
Operacije	Početak	19
	Prilagođavanje temperature i funkcija	19
	Centar za osvježenje	26
	Polica	27
	LED indikator (Zamrzivač/hladnjak)	28
	Pure N Fresh (samo za neke modele)	28
	Držać boca vina (samo za neke modele)	29
	Kutija za jaja (samo za neke modele)	29
	V Fresh kutija za spremanje (samo za neke modele)	29
	Uklanjanje neugodnih mirisa (samo za neke modele)	29
Prijedlozi za čuvanje hrane	Smještanje hrane	30
	Čuvanje hrane	31
	Kako štediti energiju	31
Čuvanje i održavanje	Kako rastaviti na dijelove	32
	Opće informacije	34
	Čišćenje	34
	Otklanjanje pogrešaka	35
	Normalno je ...	40

## Podaci

**Model i serijski broj možete pronaći na stražnjem dijelu ovog uređaja. Taj je broj jedinstven za taj uređaj i ne može se naći niti na jednom drugom uređaju. Određene informacije dobro je ovdje zabilježiti i držati ovaj priručnik na dohvata ruke od trenutka kupnje. Ovdje uložite i svoj račun.**

Datum kupnje : \_\_\_\_\_  
 Dobavljač kod kojeg je kupljeno : \_\_\_\_\_  
 Adresa dobavljača : \_\_\_\_\_  
 Broj telefona dobavljača : \_\_\_\_\_  
 Broj modela : \_\_\_\_\_  
 Serijski broj : \_\_\_\_\_

## Važne upute za sigurnost

Prije korištenja, ovaj uređaj mora se pravilno instalirati i smjestiti na odgovarajuće mjesto prema uputama za instaliranje danim u ovom priručniku.

Hladnjak nikada ne isključujte čupanjem napojnog kabla iz zida. Čvrsto ga primite i iskopčajte utikač iz utičnice.

Prilikom odmicanja uređaja od zida, pazite da ne pregazite napojni kabel ili ga na bilo koji način oštetite.

Nakon što vaš hladnjak počne raditi, ne dotičite hladne površine u odjeljku zamrzivača, naročito ako su vam ruke mokre ili vlažne. Koža se može zalijepiti za hladne površine.

Prije čišćenja hladnjak uvijek iskopčajte iz utičnice. Ne dotičite ga mokrim rukama jer biste mogli doživjeti strujni udar.

Napojni kabel nemojte nikada oštećivati, oštro lomiti, čupati ni savijati jer oštećenje napojnog kabla može prouzročiti vatru ili strujni udar.

Nikada ne stavljajte staklene proizvode u zamrzivač jer se mogu polomiti kada se njihov sadržaj zaledi.

Nikada ne gurajte ruke u kutiju za led unutar automatskog spravljča leda. Rad automatskog spravljča može vas povrijediti.

Uređaj bez nadzora ne smiju koristiti djeca niti osobe koje se ne mogu brinuti o sebi. Na malenu djecu treba pripaziti da se ne igraju s uređajem.

Nikada ne dopustite nikome da se penje na hladnjak, stoji na njemu ili se objesi o vrata hladnjaka. Takvo nešto može oštetiti hladnjak, čak ga i prevrnuti i tako se netko može ozbiljno ozlijediti.

**Ne upotrebljavajte produžni kabel**

Ako je moguće, hladnjak - zamrzivač priključite na njegovu vlastitu utičnicu kako bi ste spriječili da on ili neki drugi uređaji ili svjetla u domaćinstvu prouzrokuju preopterećenje.

**Pristupačnost napojnom kablju**

Utičnica hladnjaka - zamrzivača treba biti na lako pristupačnom mjestu kako bi se u hitnom slučaju hladnjak - zamrzivač brzo isključio.

**Zamjena napojnog kabla**

Ako je napojni kabel oštećen, njega mora zamijeniti proizvođač ili njegov serviser ili slična kvalificirana osoba kako bi se izbjegla nesreća.





# ⚠ Važne upute za sigurnost

## OSNOVNE MJERE PREDOSTROŽNOSTI

Ovaj vodič u sebi sadrži brojne važne sigurnosne poruke. Pročitajte sve sigurnosne poruke i uvijek se pridržavajte svih sigurnosnih poruka.

⚠ Ovo je simbol sigurnosnog upozorenja. On vas upozorava na sigurnosnu informaciju koja će vas upoznati s opasnostima koje mogu ubiti ili ozlijediti vas ili druge, ili koje mogu prouzročiti materijalnu štetu na proizvodu. Sve sigurnosne poruke će ispred sebe imati simbol sigurnosnog upozorenja i riječ za označavanje prijetnje **OPASNOST**, **UPOZORENJE** ili **OPREZ**. Te riječi znače:

⚠ **OPASNOST** U slučaju ne pridržavanja uputa bit ćete ubijeni ili ozbiljno ozlijeđeni.

⚠ **UPOZORENJE** U slučaju ne pridržavanja uputa možete biti ubijeni ili ozbiljno ozlijeđeni.

⚠ **OPREZ** Ukazuje na opasnu situaciju koja, ako se ne izbjegne, može dovesti do manje ili srednje teške ozljede, ili samo do oštećenja proizvoda.

Sve sigurnosne poruke će označiti opasnost, objasniti će vam kako smanjiti mogućnost ozljeđivanja i reći će vam što se može dogoditi u slučaju ne pridržavanja uputa.

## ⚠ UPOZORENJE

Kako bi smanjili rizik od požara, strujnog udara ili ozljeđivanja osoba tijekom upotrebe proizvoda, potrebno se je pridržavati osnovnih mjera predostrožnosti, uključujući sljedeće: Prije upotrebe ovog proizvoda pročitajte sve upute.

### 1. Kod ukapčanja u električno napajanje Potrebno je koristiti utičnicu koja napaja isključivo taj proizvod.

- Kada nekoliko uređaja koristi jednu utičnicu to može dovesti do požara.
- Zaštitna strujna sklopka može pokvariti hranu, a aparat za vodu može procuriti.

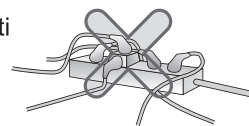

### Pazite da električni utikač ne gleda prema gore, kao i da ne bude prignječen zadnjom stranom hladnjaka.

Voda može procuriti u utikač ili se utikač može oštetiti, što može izazvati požar ili strujni udar.

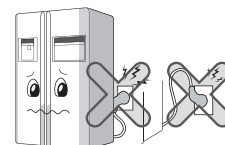

### Pazite da električni kabel ne bude presavijen i da na njemu ne leže teški predmeti i da se tako ne ošteti.

Tako se može oštetiti električni kabel, što može izazvati požar ili strujni udar.

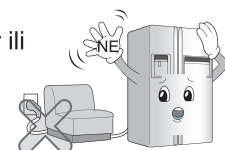

**Ne produžujte i ne prilagođavajte dužinu električnog kabela utikača.**

Električno oštećenje kabela i utikača izaziva strujni udar ili požar.

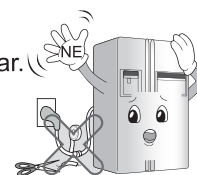

**Iskopčajte utikač električnog kabela kod čišćenja, rukovanja ili zamjene unutrašnje žaruljice u hladnjaku.**

- Utikač u utičnici može prouzročiti strujni udar ili ozljedu.
- Kada mijenjate unutrašnju žaruljicu hladnjaka, pazite da nije skinut gumeni prsten koji sprečava nastajanje iskre unutar grla.

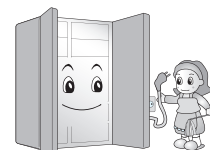

**Ne potežite električni kabel i ne dodirujte utikač mokrim rukama.**

- To može izazvati strujni udar ili ozljedu.

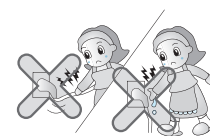

**Obrišite vodu i prašinu s električnog utikača, a utikač ukopčajte u utičnicu tako da je dobro i sigurno ukopčan u utičnicu.**

Prašina, voda i utikač koji ne leži dobro u utičnici mogu prouzročiti požar ili strujni udar.



**Pazite na uzemljenje.**

Nepravilno uzemljenje može izazvati kvar ili strujni udar.

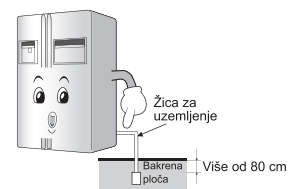

**Kada je električni kabel ili utikač oštećen, ili kada spoj utičnice nije dobar, prestanite ih upotrebljavati.**

To može izazvati strujni udar ili kratki spoj koji će prouzročiti požar.

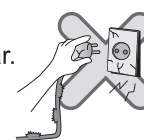

**2. Kod upotrebe hladnjaka**

**Ne stavljajte na hladnjak teške predmete i opasne stvari (posude s tekućinama).**

Kada se otvaraju i zatvaraju vrata ti predmeti mogu pasti i prouzročiti ozljedu, požar ili strujni udar.



**Hladnjak ne postavljajte na vlažna mjesta ili po kojima zapluskuje voda ili kiša.**

Oštećenje izolacije na električnim dijelovima može izazvati proboj električnog napona.

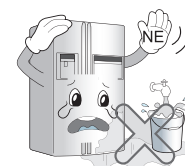

**Ne vješajte se na vrata, na police na vratima, na kućni bar zamrzivača ili na hladnu komoru.**

Tako možete srušiti hladnjak ili možete ozlijediti ruke. Posebno, ne dopustite djeci da na ovaj način postupaju s hladnjakom.

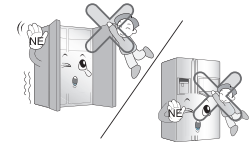

**Ne upotrebljavajte i ne spremajte zapaljive materijale kao što su eter, benzin, alkohol, lijekovi, LP plin, sprej ili kozmetika u blizini hladnjaka ili u samom hladnjaku.**

To može prouzročiti eksploziju ili požar.

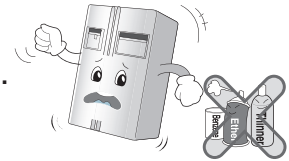

**Ne stavljajte upaljenu svijeću u hladnjak kako bi uklonili neugodne mirise.**

To može prouzročiti eksploziju ili požar.

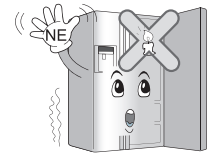

**Ne gurajte ruke u posudu za led ili u aparat za led. (samo za model s aparatom za led).**

Aparat za led koji radi može prouzročiti ozljedu.



**Ne spremajte u hladnjak lijekove ili materijale za proučavanje.**

Kada se sprema materijal s izričitom kontrolom temperature, može doći do njegovog kvarenja ili se može prouzročiti neočekivana reakcija koja može biti rizična na razne načine.

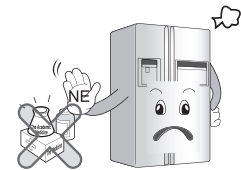

**Ne upotrebljavajte zapaljivi sprej u blizini hladnjaka.**

To može prouzročiti požar.

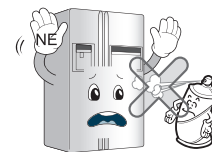

**Izbjegavajte uređaje za grijanje.**

To može prouzročiti požar.



**Automatski aparat za led punite samo vodom za piće (samo za model s aparatom za led).**

U protivnom, može doći do raznih opasnosti.

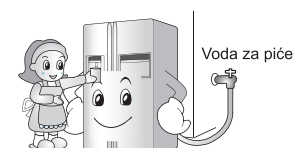

**Ne stavljajte na hladnjak vaze s cvijećem, šalice, kozmetiku, lijekove ili bilo koje druge posude s vodom.**

U slučaju padanja može se prouzročiti požar, strujni udar ili ozljeda.

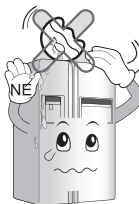

**Poplavljeni hladnjak koristite samo nakon njegove provjere.**

To može prouzročiti strujni udar ili požar.

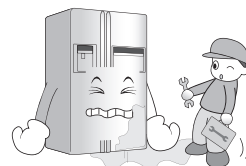

**U slučaju istjecanja plina, ne dirajte hladnjak i utičnicu i odmah prozračite prostoriju.**

- Eksplozija od iskre može izazvati požar ili opekline.
- S obzirom da hladnjak koristi prirodni plin (izobutan, R600a) kao sredstvo za hlađenje koje ne šteti okolišu, zapaljiva je čak i mala količina (80~90g) plina. Kada dođe do istjecanja plina zbog oštećenja tijekom isporuke, postavljanja ili upotrebe hladnjaka, svaka iskra može izazvati požar ili opekline. (samo za model s R600a).

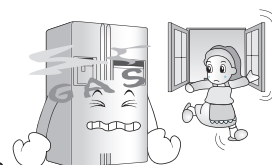

**Ne prskajte vodom unutrašnje ili vanjske dijelove hladnjaka, i ne koristite za čišćenje benzin i razrjeđivač.**

Oštećenje izolacije na električnim dijelovima može izazvati strujni udar ili požar.

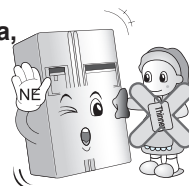

**Kada kod hladnjaka osjetite bilo kakav čudan miris ili dim, odmah iskopčajte električni utikač i pozovite servisni centar.**

To može prouzročiti požar.

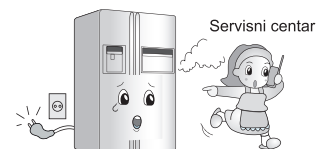

**Ne dopustite nijednoj drugoj osobi osim kvalificiranom električaru da na hladnjaku vrši radove rastavljanja, popravljanja ili mijenjanja.**

To može prouzročiti ozljede, strujni udar ili požar.

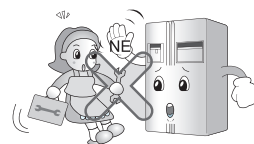

**Ne upotrebljavajte hladnjak za ne-kućanske namjene (spremanje lijekova ili testiranje materijala, za upotrebu na brodovima, i sl.).**

To može prouzročiti neočekivane rizike od požara, strujnog udara, kvarenja spremljenog materijala ili kemijske reakcije.

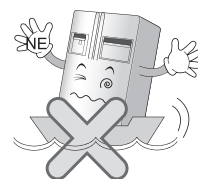

**Kod odlaganja hladnjaka, uklonite s vrata materijale za brtvljenje i pakiranje.**

To može prouzročiti zaključavanje djece unutar hladnjaka.



**Postavite hladnjaka na čvrsti i ravan pod.**

Postavljanje hladnjaka na nestabilno mjesto može izazvati smrt u slučaju padanja hladnjaka kod otvaranja ili zatvaranja vrata.

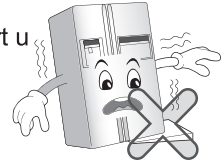

**Ne gurajte ruke ili metalne predmete u izlaze za hladni zrak, poklopac, dno hladnjaka, rešetku koja štiti od topline (izlazni otvor za zrak) na zadnjoj strani.**

To može prouzročiti strujni udar ili ozljedu.

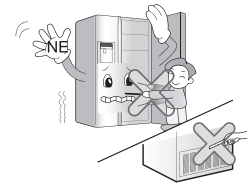

**U slučaju odlaganja hladnjaka, kontaktirajte mjesni ured.**

Kada želite odložiti veliki kućni otpad kao što su kućni električni uređaji i namještaj, najbolje je da kontaktirate lokalni mjesni ured.

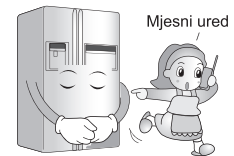

**⚠ OPREZ**

**Nepridržavanje ove upute može prouzročiti ozljedu, oštećenja na kući ili namještaju. Molimo, budite uvijek oprezni.**

**Ne dirajte hranu ili posude u zamrzivaču mokrim rukama.**

To može prouzročiti promrzline.

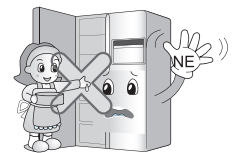

**Ne stavljajte led u tanke kristalne čaše ili u keramičko posuđe.**

Kristalna čaša i keramičko posuđe mogu puknuti i mogu prouzročiti ozljedu.

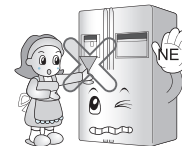

**Kada je isključeno električno napajanje, izvadite led iz posude za led (samo za model s aparatom za led).**

Dugotrajni prekid u opskrbi električnom energijom može rastopiti led koji može oštetiti pod.

Kada se očekuje dugotrajni prekid u opskrbi električnom energijom, izvadite led iz posude za led.

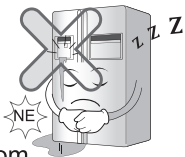

**Kod ponovnog ukapčanja utikača u utičnicu sačekajte 5 minuta ili duže.**

U protivnom hladnjak možda neće raditi.

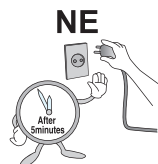

**Ne stavljajte boce u zamrzivač.**

Sadržaj u bocama se može zamrznuti, a boce mogu pući i tako mogu prouzročiti ozljede.



**Kada iskapčate utikač iz utičnice, utikač uhvatite rukom, ne iskapčajte utikač potezanjem kabela.**

To može prouzročiti strujni udar, kratki spoj ili požar.



**Ne postavljajte hladnjak na vlažna mjesta ili na mjesta na kojima zapljuskuje voda ili kiša.**

Oštećenje izolacije na električnim dijelovima može izazvati proboj električnog napona.

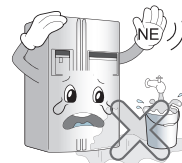

**Ne gurajte ruke ispod hladnjaka.**

Željezna ploča dna hladnjaka može prouzročiti ozljede.



**Hladnjak nosite tako da ga uhvatite za ručke na zadnjoj strani na vrhu i dnu hladnjaka.**

U protivnom se ruke mogu okliznuti i ozlijediti.

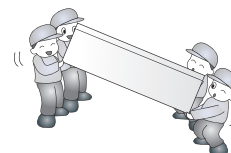

**Molimo pazite kod otvaranja i zatvaranja vrata hladnjaka, jer tako možete ozlijediti osobe koje se nalaze u blizini.**

Otvaranje ili zatvaranje vrata može priklještititi stopala ili ruke, a rub vrata može ozlijediti djecu.

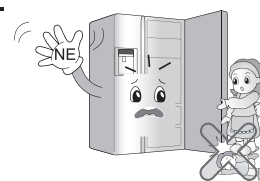

**Ne stavljajte u hladnjak nikakve žive životinje.**

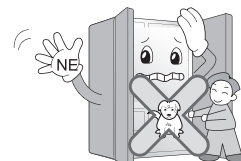

## UPOZORENJE

### 1. Ukapčanje električnog kabla

**Pazite da ne priključite ili ne prignječite električni kabl kada gurate hladnjak nakon što ste morali iskopčati utikač tijekom instaliranja hladnjaka.**

**Kada hladnjak odmičete od zida, pazite da ga ne vučete preko električnog kabla kako ne bi oštetili kabl.**

Oštećeni kabl može uzrokovati požar ili strujni udar.

**Pazite da koristite isključivo uzemljenu utičnicu s pravilnim naponom za električni utikač.**

U protivnom možete uzrokovati požar.

**Ako je električni kabl oštećen, zamjenu mora izvršiti proizvođač ili njegov servisier ili slična kvalificirana osoba kako bi se spriječila opasnost.**

### 2. Tijekom upotrebe hladnjaka

**Spriječite djecu da ulaze u hladnjak.**

Ako djeca ulaze u hladnjak njih život može biti u opasnosti.

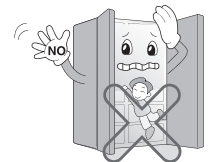

**Silovito otvaranje i zatvaranje vrata hladnjaka može uzrokovati padanje spremljene hrane iz pregrada i polica uslijed udaranja i tako može doći do ozljeđivanja nogu, zato budite oprezni.**

**Ne stavljajte teške predmete na kućni bar. (Samo za modele s kućnim barom)**

Predmeti mogu pasti i ozlijediti ljude.

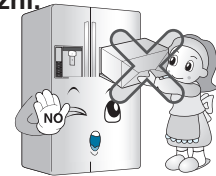

**U slučaju grmljavine, ili kada hladnjak ne koristite duže vrijeme, iskopčajte utikač iz utičnice.**

Postoji opasnost od strujnog udara ili požara.

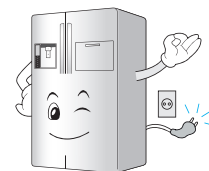

## OPREZ

**Ne stavljajte ruke u košaru s ledom ili uređaj za pravljenje leda.**

Uređaj za pravljenje leda može uzrokovati ozljede.

**Ne skidajte poklopac s automatskog uređaja za pravljenje leda.**

**(Samo za modele s uređajem za automatsko pravljenje leda)**

Mehanički dijelovi uređaja za pravljenje leda mogu ozlijediti ljude.



**Hranu ne spremajte neuredno u hladnjak.**





Tijekom rada i otvaranja vrata hladnjaka hrana može pasti i ozlijediti ljude.

## OPREZ

Uređaj nije namijenjen za upotrebu od strane osoba (uključujući djecu) sa smanjenim fizičkim, osjetilnim ili mentalnim sposobnostima ili osoba bez iskustva i znanja, osim u slučaju nadzora ili davanja uputa kako koristiti uređaj, od strane osobe odgovorne za sigurnost tih osoba.

Djecu je potrebno nadzirati kako bi bili sigurni da se ne igraju s uređajem.

## UPOZORENJE

-  Držite ventilacijske otvore u dodatku uređaja ili unutar samog kućišta otvorenima i bez prepreka.
-  Ne koristite mehaničke sprave niti neka druga sredstva za ubrzavanje procesa odmrzavanja osim onih koje preporučuje proizvođač.
-  Ne oštećujte tok sredstva za hlađenje.
-  Ne koristite električne uređaje unutar odjeljaka za hranu ovog uređaja, osim onih koje preporučuje proizvođač.
-  Tekućina za hlađenje i izolacijski plin koji se koristi u ovom uređaju zahtijevaju posebnu proceduru odlaganja. Prilikom odlaganja molimo posavjetujte se s predstavnikom servisa ili sličnom kvalificiranom osobom.



Ovaj uređaj sadrži malu količinu tekućine za hlađenje (izobutana) (R600a), prirodnog plina s visokom kompatibilnošću s okolinom, ali ta je tekućina također i lako zapaljiva. Prilikom transporta i instaliranja uređaja, treba paziti da se ne ošteti niti jedan dio kruga tekućine za hlađenje. Istjecanje tekućine za hlađenje iz hladnjaka moglo bi dovesti do požara ili povrede očiju. Ukoliko se otkrije istjecanje tekućine, izbjegavajte izravan plamen ili potencijalni izvor zapaljivosti, te na nekoliko minuta prozračite prostoriju u kojoj se nalazi uređaj.

Kako biste izbjegli ispunjavanje zraka mješavinom zapaljivog plina u slučaju istjecanja tekućine za hlađenje zbog oštećenja njenog kružnog toka, veličina prostorije u koju ćete smjestiti hladnjak mora ovositi o količini tekućine za hlađenje koja se u tom hladnjaku koristi. Prostorija mora imati 1m<sup>2</sup> na svakih 8g tekućine za hlađenje R600a koja se nalazi u uređaju. Nikada uređaj ne uključujte ukoliko pokazuje znakove bilo kakvog oštećenja. Ukoliko niste sigurni, kontaktirajte s dobavljačem.



## Upozorenje- moguća zamka za djecu

**⚠ OPASNOST:** Rizik od moguće zamke za djecu. Prije nego vaš hladnjak ili zamrzivač bude

odvežen na odlagalište:

Skinite vrata ali sve police ostavite na mjestu kako bi se djeci otežao ulazak u unutrašnjost uređaja.

Uređaj bez nadzora ne smiju koristiti djeca niti osobe koje se ne mogu brinuti o sebi.

Na malenu djecu treba pripaziti da se ne igraju s uređajem.

## Ne odlažite

Unutar ovog uređaja ne smijete odlagati benzin ili neke druge zapaljive tvari ili tekućine.

## Uzemljenje

U slučaju da dođe do električnog kratkog spoja, uzemljenje smanjuje rizik strujnog udara tako što osigurava povratnu žicu za električnu struju. S ciljem da spriječite mogući strujni udar ovaj uređaj mora biti uzemljen. Nepravilna upotreba uzemljene utičnice može dovesti do strujnog udara. Savjetujte se sa kvalificiranim električarom ili serviserom ako u potpunosti niste razumjeli upute o uzemljenju, ili ako sumnjate da je uređaj pravilno uzemljen.

## Identifikacija dijelova

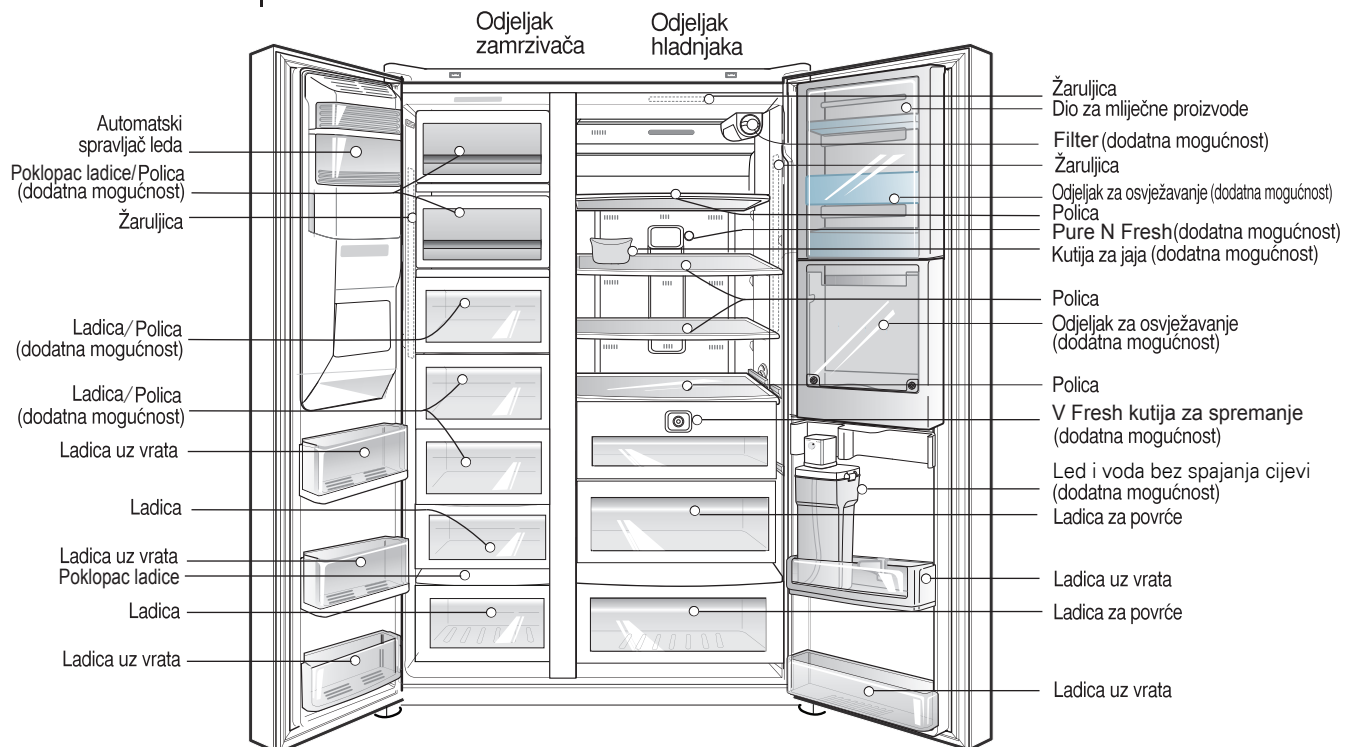

### NAPOMENA

- Ako otkrijete da vašem uređaju nedostaju neki dijelovi, to su možda dijelovi koji se koriste samo u drugim modelima (na primjer, "odjeljak za osvježavanje nije uključen u svim modelima).

**Odaberite odgovarajuće mjesto**

**Gdje instalirati**

1. Uređaj smjestite na mjesto s kojega će ga biti lako upotrebljavati.
2. Izbjegavajte postavljanje uređaja u blizini izvora topline, na izravnu sunčevu svjetlost ili u vlažne prostore.
3. Kako bi se osigurala odgovarajuća cirkulacija zraka oko hladnjaka, zadržite dovoljno prostora s obje strane, te odozgo, a najmanje 5 cm od zida sa stražnje strane.
4. Kako biste izbjegli vibracije, uređaj mora biti uravnotežen.
5. Ne instalirajte uređaj na temperaturi nižoj od 5 stupnjeva°C. To bi moglo utjecati na kvalitetu rada uređaja.
6. Uređaj je namijenjen za upotrebu u kućanstvu i drugim sličnim primjenama kako što su male kuhinje za osoblje u trgovinama, uređima i drugim radnim mjestima, u seoskim gospodarstvima, u hotelskim, motelskim sobama i drugim stambenim prostorima, u iznajmljivanju soba i apartmana, u serviranju hrane i drugim ne-maloprodajnim primjenama.



**Odlaganje starog uređaja**

dijelova i materijala koji se mogu ponovno koristiti i/ili reciklirati. Svi važni materijali moraju se poslati u centar za sakupljanje otpadnog materijala, gdje se prerađuje i nakon toga se može ponovno koristiti (reciklirati). Za sakupljanje otpada molimo kontaktirajte lokalne predstavnike.

**Način zamjene filtera za pročišćavanje vode (Primjenjuje se samo za modele s unutarnjom vrstom filtera.)**

**Način rastavljanja filtera**

Budući da se filter nalazi na gornjoj desnoj strani u kućištu žaruljice hladnjaka, a kako uklanja ostatke klora i mirise, zamijenite filter jednom u svakih 6 mjeseci.

**Način zamjene**

1. Rastavite filter za pročišćavanje vode.
  - Za zamjenu okrenite filter u lijevu stranu za 90 stupnjeva. (1) Izvucite filter na prednju stranu (2).

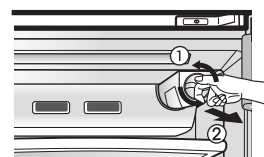

- Budući da voda sakupljena u filteru može kapati, tijekom skidanja filtera, stavite ispod filtera posudu malo veću od samog filtera.

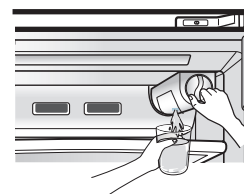

2. Stavljanje novog filtera.
  - Poravnajte filter s označenom linijom na kontrolnoj kutiji (1) i zatim gurnite filter unutra. Nakon što ste provjerili da je označena linija poravnata s označenom linijom za zaključavanje, okrenite filter u desno (2).

- Nakon prvog instaliranja filtera ili nakon zamjene filtera, ponovo pritisnite tipku za istjecanje vode, otprilike 3 minute (ili 1 litra vode), kako bi uklonili zrak ili ostatke ugljena iz filtera. (Ugljen nije opasan za ljudsko tijelo.)

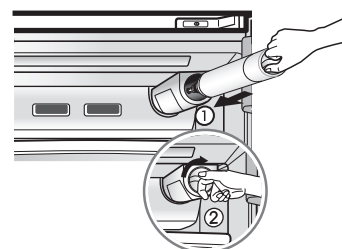

## Led i voda bez spajanja cijevi (Samo za neke modele)

### Druge funkcije

Za funkciju automatskog pravljenja leda (Auto Ice Maker) i funkciju dispENZERA za vodu, možete koristiti vodu iz spremnika ili vodu iz boca, bez spajanja cijevi za vodu na hladnjak.

Rastavljanje spremnika za vodu

OPCIJA 1

Okrenite sigurnosni prekidač u "OPEN (Otvori)" položaj, kao na slici ①. Zatim, uhvatite i povucite poklopac spremnika za vodu ② kako bi otpustili spremnik za vodu.

OPCIJA 2

Okrenite sigurnosni prekidač u "OPEN (Otvori)" položaj, kao na slici ①. Zatim, da biste otpustili spremnik za vodu, uhvatite i povucite poklopac spremnika za vodu ② kako bi otpustili spremnik za vodu.

Punjenje spremnika za vodu

Podignite stezaljke na obje strane kako bi otvorili poklopac spremnika za vodu, a zatim napunite spremnik. Nalijte vodu do označene linije (3 l). Kada je spremnik pun, zatvorite poklopac spremnika i zaključajte stezaljke s obje strane.

Sastavljanje spremnika za vodu

OPCIJA 1

Podesite vrh poklopca spremnika za vodu i poravnajte cijev za crpku sa sredinom, čvrsto gurajući spremnik. Koristite polugu ③ za čvrsto držanje ④.

OPCIJA 2

Podesite vrh poklopca spremnika za vodu i poravnajte cijev za crpku sa sredinom, čvrsto gurajući spremnik, kao na slici ③. Okrenite sigurnosni prekidač u "CLOSE (Zatvori)" položaj ④.

Kada se koristi voda iz boce

Možete priključiti čep općenite boce za vodu, kako bi koristili vodu u boci, umjesto spremnika za vodu. Okrenite poklopac spremnika za vodu u "Open (Otvori)" položaj, kako bi ga otvorili. Otvorite bocu vode i priključite čep.

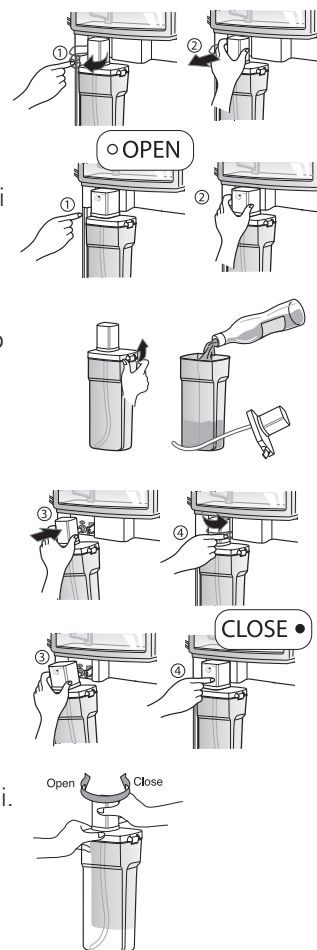

### Kada se koristi voda iz boce

#### NAPOMENA

- Kod sastavljanja i rastavljanja spremnika za vodu, pazite da ne primjenjujete preveliku silu, jer tako možete oštetiti spremnik za vodu.
- Ako u spremniku za vodu nema vode, nećete moći koristiti funkciju za automatsko pravljenje leda i funkciju dispENZERA za vodu.
- Korištenje drugih tekućina, osim vode, može uzrokovati probleme na crpki. Kada se u spremniku za vodu nalazi mala količina vode, možda će se smanjiti veličina kocki leda.
- Dobro je pročistiti vodu prije nego se voda nalije u spremnik za vodu i prije same upotrebe.
- Način korištenje dispENZERA i pravljenje leda je isti kao i kod drugih običnih modela s dispENZEROM.
- Kada koristite bocu za vodu umjesto spremnika za vodu, ne bacajte spremnik za vodu.
- Budući da spremnik za vodu može biti težak, ne dopustite djeci da koriste spremnik za vodu ili da ga drže, posebno ne jednom rukom.
- Crpku za vodu možete čuti kako radi 9 - 10 puta na dan.

## ! UPOZORENJE

**Uklonite donji poklopac, a zatim slavinu za dovod vode**

**Uklonite vrata odjeljka zamrzivača**

**Uklonite vrata hladnjaka**

## Skidanje vrata

### Opasnost od strujnog udara

Prije instaliranja iskopčajte dovod struje do hladnjaka. Ne učinite li to, izlažete se smrtnom riziku ili ozbiljnim ozljedama.

**Ukoliko su vaša ulazna vrata preuska za prolaz hladnjaka, skinite vrata hladnjaka i hladnjak prenesite postrance.**

Skinite poklopac okova ① i izvadite klin ②, a zatim izvucite cijev za napajanje vodom, tako da pritisnete područje ① prikazano na desnoj slici.

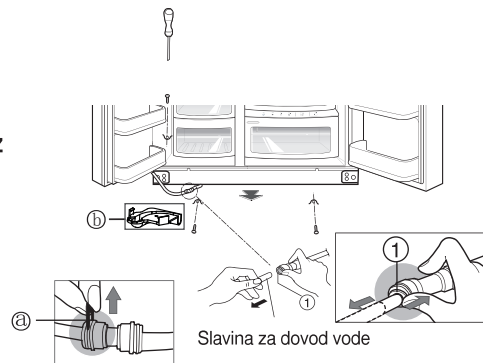

### NAPOMENA

- Ako je kraj slavine iskrivljen ili udubljen, odrežite taj dio.

- 1) Skidanje poklopca okova, i poklopca glavne štampane pločice, otpuštanjem vijaka. Odspojite sve priključne žice osim uzemljenja.

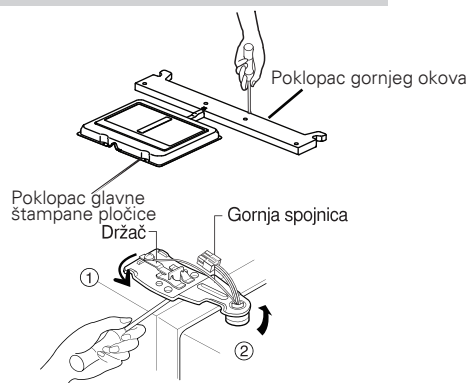

- 2) Skinite držać rotirajući ga u smjeru obrnutom od smjera kazaljke na satu (①) i podižući gornju spojnicu (②).

## ! OPREZ

- Prilikom skidanja gornje spojnice, pripazite da vrata ne padnu prema naprijed.

- 3) Skinite vrata odjeljka zamrzivača podižući ih prema naprijed. Vrata trebaju biti podignuta dovoljno da se slavina za dovod vode može potpuno izvući.



### NAPOMENA

- Prilikom prolaska kroz ulazna vrata skinite vrata odjeljka hladnjaka i položite ih na pod, ali pazite da ne oštetite slavinu za dovod vode.

- 1) Skidanje poklopca okova, i poklopca glavne štampane pločice, otpuštanjem vijaka. Odspojite sve priključne žice osim uzemljenja.

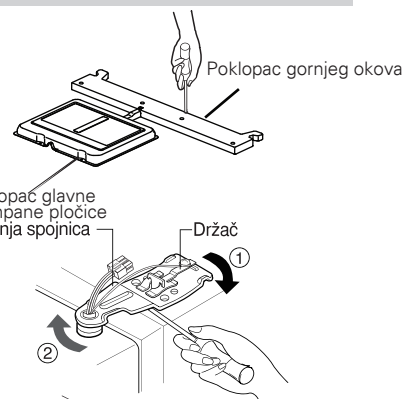

- 2) Skinite držać rotirajući ga u smjeru obrnutom od smjera kazaljke na satu (①) i podižući gornju spojnicu (②).

- 3) Skinite vrata odjeljka hladnjaka podizanjem prema gore.

**Prenošenje hladnjaka**

Prenesite hladnjak postrance kroz ulazna vrata kako je pokazano na slici desno.

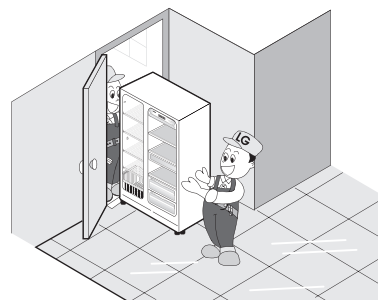
**Ponovno postavljanje vrata**

Nakon prenošenja kroz ulazna vrata, vrata hladnjaka ponovno postavite obrnutim redoslijedom od skidanja.

**Instalacija slavine za dovod vode****Prije instalacije**

- Operacije automatskog spravljča leda trebaju pritisak vode od 147 ~ 834 kPa (1.5 ~ 8.5 kgf/cm<sup>2</sup>). (Znači, papirnata čaša (od 180 cc) bit će napunjena unutar 3 sekunde.)
- Ukoliko pritisak vode ne dostigne vrijednost od 147 kPa (1.5 kgf/cm<sup>2</sup>), bit će neophodno da kupite posebnu pumpu za pritisak za normalno automatsko zaleđivanje i dovod hladne vode.
- Neka potpuna dužina slavine za dovod vode bude unutar 8m i pazite da se ne savija. Ako dužina slavine prijeđe 8m, može stvoriti probleme dovoda vode u vezi s pritiskom otjecanja vode.
- Slavinu za dovod vode instalirajte dalje od izvora topline.

**! UPOZORENJE**

- Spajajte samo na izvor pitke vode.
- Za instalaciju filtera za vodu pročitajte upute.

**! OPREZ**

- Potrebno je koristiti novi komplet crijeva koji je isporučen zajedno s uređajem, a stari komplet crijeva se ne smije ponovo koristiti.

**Ako je visina vrata odjeljka zamrzivača različita od visine vrata odjeljka hladnjaka**

## Podešavanje visine

**Ako su vrata odjeljka zamrzivača niža od vrata odjeljka hladnjaka**

Poravnajte vrata umetanjem ravnog (- tip) odvijača u žljeb vijka za podešavanje desne visine i okrenite vijak u desno (⌚).

**Ako su vrata odjeljka zamrzivača viša od vrata odjeljka hladnjaka**

Poravnajte vrata umetanjem ravnog (- tip) odvijača u žljeb vijka za podešavanje lijeve visine i okrenite vijak u desno (⌚).

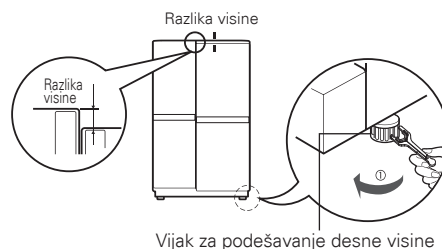
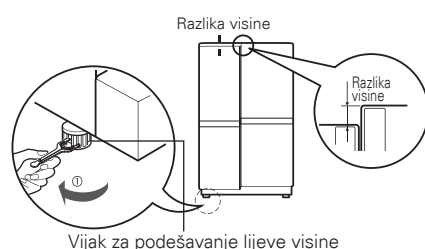

## Kada vrata zamrzivača nisu poravnata s vratima hladnjaka

**U slučaju kada ne možete poravnati visinu vrata pomoću vijka za podešavanje, umetnite prozirni podmetač koji je isporučen s proizvodom.**

- Skinite vrata koja su niža, koristeći križni (+) odvijač za odvijanje vijka na donjem okovu na način prikazan na slici donjeg okova i donjeg držača, a zatim učvrstite vijkom kao na slici ②.
- Umetnite više prozirnih podmetača, dovoljno za poravnanje visine. (Ukupno su isporučena 4 podmetača.)

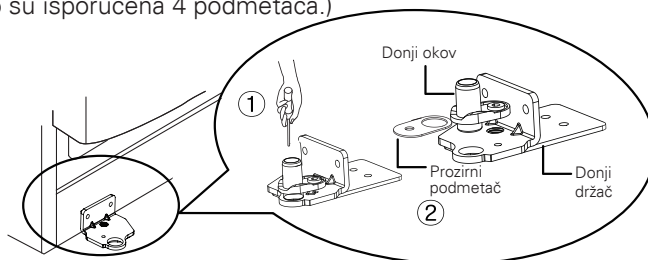

**Nakon izravnavanja visine vrata**

**Dalje**

Vrata hladnjaka lako će se zatvarati ako prednju stranu podignete podešavanjem vijka za podešavanje visine. Ukoliko se vrata ne zatvaraju ispravno, kvaliteta rada hladnjaka može biti upitna.

1. Temeljito očistite vaš hladnjak i obrišite svu prašinu nagomilanu tijekom prijevoza ili dostave.
2. Umetnite dodatke kao što su posuda za kocke leda, itd, na odgovarajuća mjesta. Zapakirani su zajedno kako bi se spriječila mogućnost oštećenja tijekom dostavljanja.
3. Uključite napojni kabel (ili utikač) u utičnicu. U istu utičnicu ne uključujte više uređaja.

## Početak

Nakon instaliranja hladnjaka, prije nego počnete u njega slagati hranu, pustite neka radi 2 - 3 sata na prazno.

Ukoliko je rad prekinut, pričekajte 5 minuta prije ponovnog uključivanja.

## Prilagodavanje temperature i funkcija

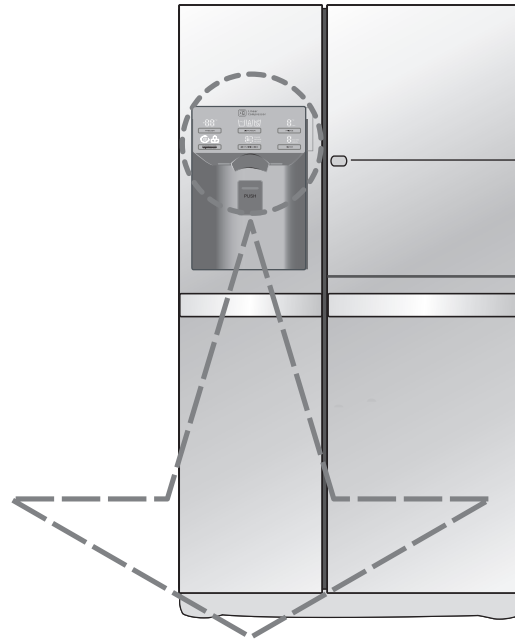

Odjeljak za osvježavanje  
(Dodatna mogućnost)

Dodatna mogućnost	Prikazna ploča	Dodatna mogućnost	Prikazna ploča
<b>Tip-1</b>		<b>Tip-3</b>	
<b>Tip-2</b>		<b>Tip-4</b>	

### NAPOMENA

• Vaš model neće uključivati sve mogućnosti.

### Display za modus štednje električne energije

Ovom se funkcijom display podešava na modus za štednju električne energije sve dok se sljedeći put ne otvore vrata.

Pritisnite istovremeno tipke FREEZER i EXPRESS FRZ. i držite ih 5 sekundi sve dok se ne začuje ton Ding. Nakon toga će se sve LED žaruljice uključiti, a odmah zatim i isključiti. Kada je aktiviran modus za štednju električne energije, display će biti isključen sve dok se sljedeći put ne otvore vrata. Display će se uključiti uvijek kada se otvore vrata ili kada se pritisne tipka, i ostat će uključen 20 sekundi nakon zadnjeg otvaranja vrata ili izabrane tipke.

Za deaktiviranje modusa za štednju električne energije pritisnite istovremeno tipke FREEZER i EXPRESS FRZ. i držite ih 5 sekunde sve dok se ne začuje ton Ding.

Kada su vrata zatvorena ili 20 sekundi nakon zadnjeg korištenja tipki, osvjetljenje LED zaslona će se isključiti i aktivirat će se modus štednje električne energije.

Kada se otvore vrata ili nakon pritiskanja tipke, uključit će se osvjetljenje LED zaslona.

### Temperaturu odjeljka hladnjaka i odjeljka zamrzivača možete prilagođavati.

#### Kako podesiti temperaturu u odjeljku zamrzivača

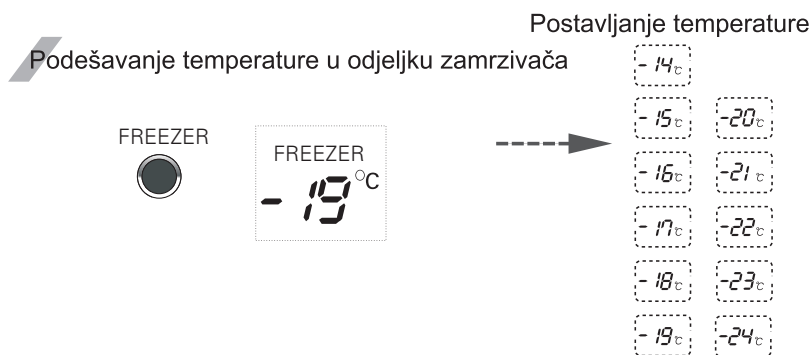

※ Svaki put kada pritisnete tipku FREEZER, postavke se mijenjaju prema redoslijedu (-19°C → -20°C → ... → -24°C → -14°C → ... → -19°C).

#### Kako podesiti temperaturu u odjeljku hladnjaka

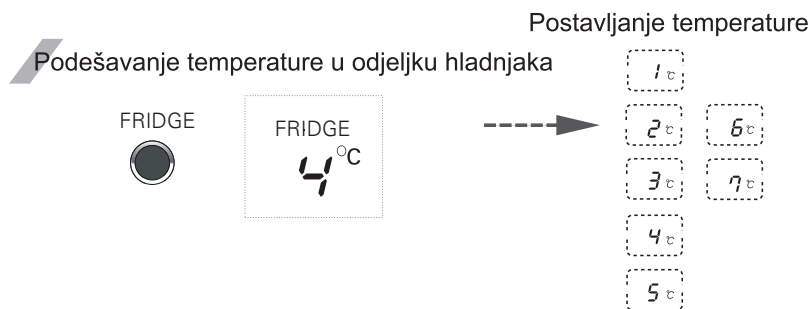

※ Svaki put kada pritisnete tipku FRIDGE, postavke se mijenjaju prema redoslijedu (4°C → 5°C → 6°C → 7°C → 1°C → ... → 4°C).

- Stvarna unutrašnja temperatura varira ovisno o statusu hrane, jer je navedena temperatura podešavanja temperatura koja se treba doseći, a ne postojeća temperatura unutar hladnjaka.
- U početku funkcije hladnjaka su slabe. Molimo temperature podešavajte kako je gore navedeno nakon što ste hladnjak koristili 2 - 3 dana.



**Ekspresni zamrzivač**

**Molimo odaberite ovu funkciju za brzo zamrzavanje.**

- "Uključi" i "Isključi" se ponavlja svaki put kada pritisnete **EXPRESS FRZ.** tipku.
- Grafički znak strelice će ostati u stanju "uključeno" kada se odabere "uključiti" posebno zamrzavanje.
- Kada je brzo zamrzavanje "UKLJ", ponovo pritisnite tipku za isključenje, ili će se nakon isteka određenog vremena za dovršetak procesa funkcija brzog zamrzavanja automatski sama isključiti.

EXPRESS FRZ.

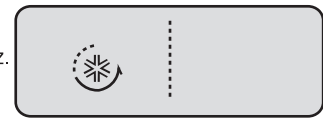

Uključeno

Isključeno

**Zaključavanje (Lock)**

**Ova tipka onemogućuje rad određenih tipki.**

- Zaključavanje ili oslobađanje se ponavlja svaki put kada se tipka pritisne duže od 3 sekunde.
- Kada koristite **CHILD LOCK 3SECS** tipku, nećete moći koristiti nijednu drugu tipku prije nego što otključate hladnjak. Ako pritisnete neku drugu tipku kada je hladnjak zaključan, će treptati 3 puta kako bi vas upozorio na trenutno zaključano stanje.

CHILD LOCK 3SECS



Zaključavanje

Otključano

**Bez spajanja cijevi**

- Grafički znak strelice ostaje uvijek na "on (uklj)" stanju.

NO PLUMBING



on

**Pure N Fresh (Dodatna mogućnost)**

**Molimo odaberite ovu funkciju kada trebate pročistiti zrak.**

- Kada se odabere Pure N Fresh, se okreće 3 puta i prikazuje se kao "UKLJUČENO". Ponovo odaberite ovu tipku, se okreće 3 puta i pokazuje se kao "POWER". Ponovo odaberite ovu tipku i ona će se prikazivati kao "ISKLJUČENO".
- Nakon isključenja "OFF" funkcije Pure N Fresh, otvorite vrata, a žarulja koja okružuje "Pure N Fresh" je isključena.
- Nakon normalnog korištenja tijekom jedne godine, "REPLACE" "HOLD 5SECS" pokazuje da je potrebno zamijeniti pročistač zraka Pure N Fresh. Korisnici mogu zamijeniti pročistač prema osobnim potrebama.
- Nakon zamjene pročistača "Pure N Fresh" ili kada nije potrebna zamjena, pritisnite i držite **PURE N FRESH** tipku duže od 5 sekundi, tako ćete resetirati na početak brojač indikatora za zamjenu pročistača i isključit ćete podsjetnik.
- Za čišćenje pročistača ne možete koristiti vodu, jer ćete tako umanjiti njegovu učinkovitost. Ako je vrijeme uporabe prekoračilo vrijeme valjanosti, to može utjecati na funkciju osvježavanja zraka.
- Ukoliko trebate zamijeniti "Pure N Fresh" pročistač zraka, molimo kontaktirajte lokalni servisni centar.



PURE N FRESH



Isključeno

Auto

Uključeno

**! OPREZ**

**Dispenser use selection**

**Možete odabrati vodu ili led.**

- \* Molimo odaberite vodu, sjeckani led ili kockasti led pritiskom na **DISPENSER** tipku, prema vašoj želji.
- \* Molimo lagano pritisnite potisnu tipku, tako da uzmete i gurnete čašu.
  - Za odabranu funkciju je naznačena granična linija.
  - Ako je prošlo 5 sekundi nakon što je izašao led, čut će se "tak" zvuk. To je zvuk zatvaranja izlaza za led.



DISPENSER



Potisni prekidač

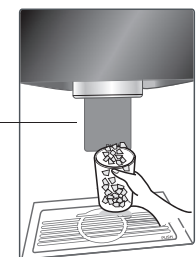

## Otkuda dolazi hladna voda / led

Voda se hladi dok se nalazi u tanku za vodu u odjeljku hladnjaka, a zatim odlazi u spremnik.

Led se stvara u automatskom spravljaču leda i odlazi u spremnik podijeljen na zdrobljeni led i kockice leda.

### NAPOMENA

- Sasvim je normalno da voda u početku nije jako hladna. Ukoliko želite hladniju vodu, u čašu dodajte led.

## Kako koristiti spremnik

- Odaberite zdrobljeni led, vodu ili kockice leda i lagano gurnite ručicu čašom ili nekom drugom posudom.

### Voda

Pritiskom na tipku select upalite žaruljicu za vodu.

- Laganim pritiskom čašom na ručicu spustit će se u čašu voda.

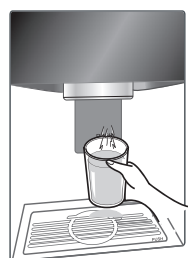
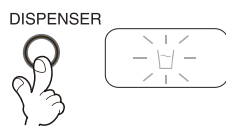

### Kockice leda

Pritiskom na upalite kockice leda.

- Laganim pritiskom čašom na ručicu spustit će se u čašu kockice leda.

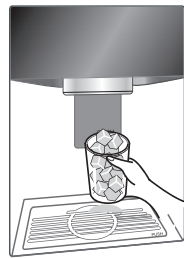
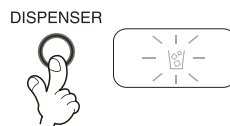

### Zdrobljeni led

Pritiskom na tipku select upalite žaruljicu za zdrobljeni led.

- Laganim pritiskom čašom na ručicu spustit će se u čašu zdrobljeni led

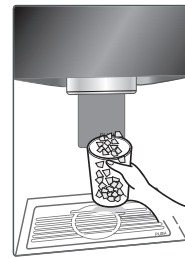
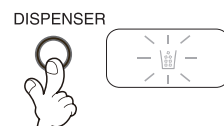

## Funkcija display-a za stanje filtra (ciklus zamjene filtra)

- Hladnjak ima svjetleći indikator za zamjenu filtra za filter za vodu u spremniku za vodu.

- Filter za vodu se treba mijenjati svakih 6 mjeseci.

- Svjetlo filtra se uključuje kako bi se naznačilo da je potrebna zamjena filtra za vodu.

- Nakon zamjene filtra, pritisnite i držite tipku za filter duže od 3 sekunde kako bi resetirali indikator.

- Ukoliko trebate mijenjati filter molimo kontaktirajte lokalni servisni centar.

FILTER

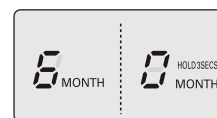

**Ostale funkcije*****Upozorenje za otvorena vrata***

- 3-struki zvuk upozorenja oglasit će se u intervalima po 30 sekundi ukoliko vrata hladnjaka ili kućnog bara ostanu otvorena.
- Molimo kontaktirajte ovlaštenog servisera ukoliko se zvuk nastavi javljati i nakon zatvaranja vrata.

***Funkcija dijagnosticiranja (detekcije problema)***

- Funkcija dijagnosticiranja otkriva kad se unutar uređaja dogodi neki problem.
- Kad se to dogodi, hladnjak neće raditi niti na jednu komandu tipaka. U tom slučaju odmah pozovite servisni centar ali prije toga nemojte isključivati uređaj. Ukoliko ga isključite, serviseru će trebati više vremena da ustanovi gdje je nastao problem.

**U slučaju  
nepravilnog rada  
spravljača leda****Slijepljeni led**

- U slučaju da iz spremnika izađe slijepljeni led, razbijte ga na male komadiće i vratite ga u spremnik.
  - Kad spravljač leda spravlja premalene kockice ili slijepljeni led, možda treba prilagoditi dovod vode u spravljač leda. Pozovite servisni centar.
- \* Ukoliko se led ne koristi često, slijepit će se.

**Nestanak struje**

- Led može pasti u odjeljak zamrzivača. Izvadite kutiju s ledom i izbacite sav led, zatim je obrišite i vratite na mjesto. Nakon ponovnog uključivanja uređaja, automatski će biti odabrana opija zdrobljenog leda.

**Uređaj je tek instaliran**

- Za spravljanje leda u odjeljku zamrzivača tek instaliranog hladnjaka bit će potrebno oko 12 sati prethodnog rada.

## Uređaj za automatsko pravljenje leda

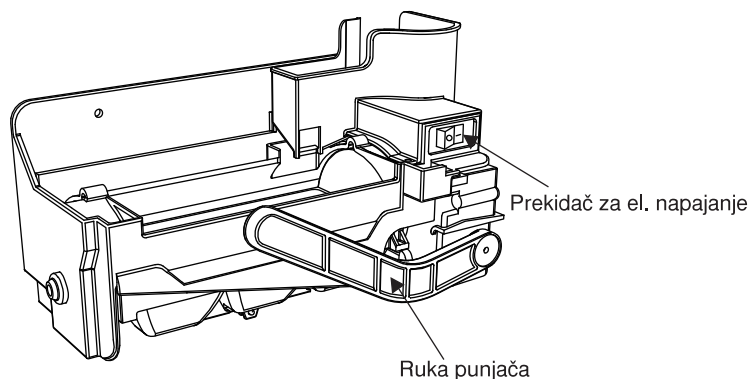

- Automatski ledomat može istovremeno automatski napraviti 6 kocki, 50~60 komada na dan. Ova se količina može razlikovati ovisno o okolnostima, uključujući sobnu temperaturu, otvaranje vrata, opterećenje zamrzivača i sl.
- Kada se posuda za led napuni proizvodnja leda se zaustavlja.
- Ako ne želite koristiti automatski ledomat, prekidač ledomata postavite na OFF (isključeno). Ako se kasnije odlučite koristiti automatski ledomat, prekidač ledomata postavite na ON (uključeno).

### NAPOMENA

- Normalno je da se čuje buka kada kocka leda padne u kutiju za led.

### ⚠ UPOZORENJE

- Ne gurajte ruke u ledomat kada radi. Tako se možete ozlijediti.
- Uređaj za pravljenje leda ne smije vaditi ili postavljati nitko osim servisnog tehničara.

## Odjeljak zamrzivača

Ukoliko trebate spremati veliku količinu hrane u odjeljak zamrzivača.

- Ladica odjeljaka zamrzivača se može izvaditi iz uređaja kako bi se hrana mogla izravno slagati na poklopac ladice i dno odjeljka zamrzivača.
- Odjeljak zamrzivača ima poklopac ladice, kako bi se dobio najveći mogući prostor za spremanje hrane.

Također, ladica je napravljena za prikladno spremanje vodenkastog mesa ili hrane u polu-tekućem stanju.

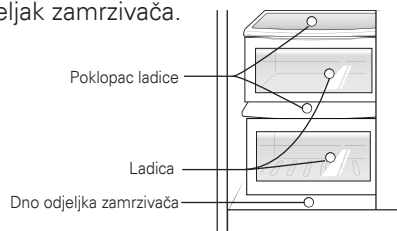

## Košara za uređaj za pravljenje leda

- Kada ne koristite uređaj za pravljenje leda, molimo, stavite na uređaj za pravljenje leda njegovu košaru ① i pomoću prekidača isključite uređaj za pravljenje leda, zatim iz posude za led izvadite led.
- Kada koristite uređaj za pravljenje leda, molimo skinite košaru s uređaja za pravljenje leda, spremite košaru na prikladno mjesto u vratima hladnjaka ili na nekom drugom mjestu, a zatim uključite uređaj za pravljenje leda ②.

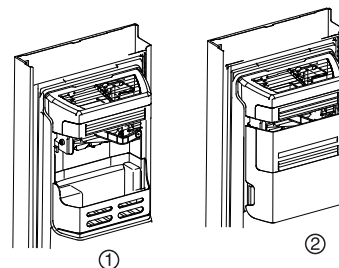

## OPREZ

**Bacite prvi led (oko 20-tak komada) i vodu (oko 7 čaša) nakon prve instalacije hladnjaka.**

Prvi led i voda mogu u sebi sadržavati dijelove ili miris slavine za dovod vode ili kutije za led. To je neophodno učiniti u slučaju kad hladnjak duže vrijeme nije radio.

**Držite djecu podalje od spremnika.**

Djeca bi mogla pogrešno pritisnuti koju tipku ili oštetiti žaruljice.

**Pazite da namirnice ne blokiraju prolaz leda.**

Ako namirnice budu postavljene na prolaz leda, led neće izlaziti. Prolaz leda također može biti blokiran mrazom. Uklonite ga.

**U kutiju za led nikada ne stavljajte piće u limenkama niti ostalu hranu u svrhu brzog hlađenja**

To može oštetiti automatski spravljač leda.

**Za sakupljanje leda nikada ne koristite kristalne čaše ili osjetljivo posuđe.**

Mogu se razbiti.

**U čašu najprije stavite led, a zatim ulijte piće.**

Ako led dodajete u već ulito piće, tekućina će pljusnuti van.

**U kutiju za led nikada ne gurajte ruku ili neke predmete.**

To može prouzrokovati ozljedu ruke ili štetu na predmetu.

**Nikada ne skidajte poklopac spravljača leda.**

**S vremena na vrijeme poravnajte površinu tako da kutija za led bude puna.**

Ukoliko se led nakupi pored spravljača leda, spravljač leda može takvo stanje detektirati kao popunjenost kutije za led i prestat će raditi led.

**Ukoliko se pojavi led čudne boje, odmah pozovite servisera i prestanite ga koristiti.**

**Nikada ne koristite preusku ili preduboku čašu.**

Led može zaglaviti u prolazu i hladnjak se može pokvariti.

**Čašu držite na odgovarajućoj udaljenosti od izlaza leda.**

Ako čašu držite preblizu, izlaz leda može biti zapriječen.

**Ako je na duže vrijeme prekinuto električno napajanje, molimo izvadite led iz posude za spremanje leda.**

Ako je na duže vrijeme prekinuto električno napajanje, led u spremniku za led bi se mogao otopiti, a voda bi mogla iscuriti iz hladnjaka. Tako se može oštetiti pod. Zato molimo izvadite led iz posude za led svaki put kada na duže vrijeme neće biti električnog napajanja ili kada na duže vrijeme napuštate dom.

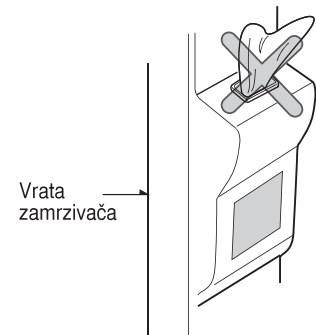

## Korištenje kućnog bara

### Centar za osvježenje

1. Pritisnite i držite centar lijevo od odjeljka za svježe namirnice, sve dok ne začujete klik.

– S više prostora za spremanje možete spremati više hrane.



– S više prostora za spremanje možete spremati više različite vrste hrane.

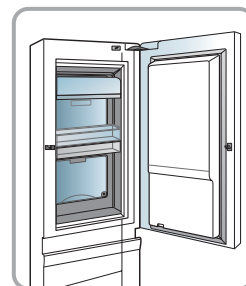

## Polica

### Način upotrebe

Na policu možete staviti posuđe ili ohlađenu hranu s dovoljno prostora između posuđa.



### Način rastavljanja

1. Držite prednji dio police i povucite je van sve dok je ne zaustavi kuka držača.

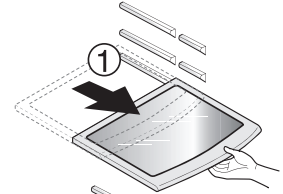

2. Kada policu više ne možete vući, lagano je podignite.

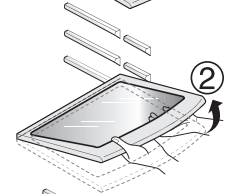

3. Dok pažljivo držite policu, trgnite policu kako bi je mogli izvući.

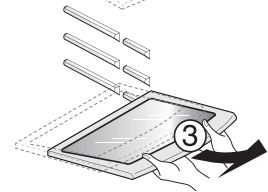

## Odjeljak s dvije zvjezdice \*\* (samo za neke modele)

### Košara zamrzivača (odjeljak s dvije zvjezdice)

- Odjeljak s dvije zvjezdice označava prostor za spremanje od  $-12^{\circ}\text{C}$  do  $-18^{\circ}\text{C}$ .
- Hrana za kratkotrajno držanje u zamrzivaču.

### Način korištenja funkcije Pure N Fresh

## LED indikator (Zamrzivač/hladnjak)

Kada u hladnjaku radi indikator

- Kada se otvore vrata zamrzivača/hladnjaka, ugrađeni LED indikator će se upaliti.
- \* LED indikator će se upaliti kada su otvorena vrata zamrzivača/hladnjaka ili kućnog bara.
- \* Ovaj LED indikator se može koristiti polu-trajno.

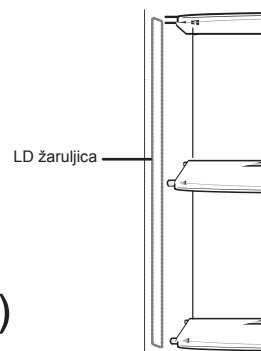

## Pure N Fresh (samo za neke modele)

- Pročistač "Pure N Fresh" je već postavljen na stjenku hladnjaka, tako da nije potrebno njegovo postavljanje.
- Molimo za spremanje začinjene hrane koristite posude koje dobro zaptivaju. U protivnom će druga hrana upiti mirise začinjene hrane.

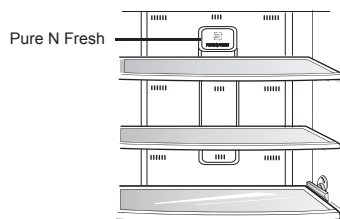

### Skidanje i postavljanje pročistača "Pure N Fresh"

- Uхватite kućište pročistačavača "Pure N Fresh", okrenite ga u lijevo za otprilike 15 stupnjeva kao na slici (a). Izvadite pročistač "Pure N Fresh" iz kućišta.
- Stavite novi filter u kućište kao na slici (b). (Pazite na smjer postavljanja).
- Postavite dio kao na slici (c), umetnite i okrenite u desno, dok ne začujete klik zvuk, nakon toga je postavljanje završeno.

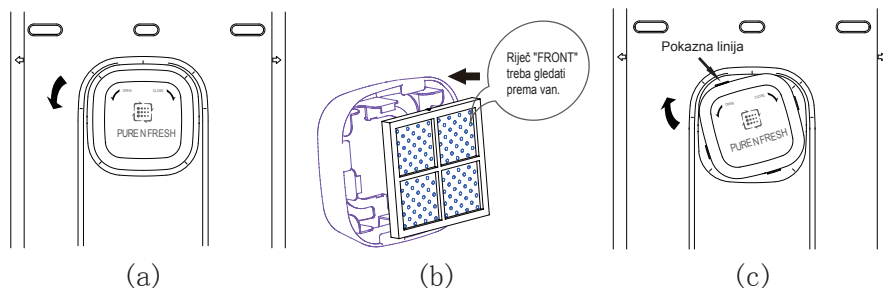

**OPREZ**

- Ako se na zaslonu prikazuje "REPLACE", molimo kontaktirajte lokalni servisni centar.

**UPOZORENJE**

- Ne gurajte svoje prste ili druge predmete u ventilator na filteru kako bi izbjegli ozljeđivanja ili oštećenja.



## Držać boca vina (samo za neke modele)

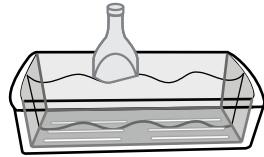

### Držać boca vina

Na ovoj polici za vino, boce se mogu posložiti i postrance.

## Kutija za jaja (samo za neke modele)

Kutiju za jaja možete da postavite tamo gde vam najviše odgovara

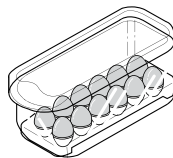

### OPREZ

- Kutiju za jaja nikada ne koristite kao kutiju za led. Može se slomiti.
- Kutiju za jaja nikada ne stavljajte u odjeljak zamrzivača ili odjeljak za osvježavanje.

## V Fresh kutija za spremanje (samo za neke modele)

- Ladica hladnjaka služi za spremanje povrća ili mesa.
- Pritisnite nekoliko puta V Fresh prekidač i hrana će se moći držati svježom tijekom dužeg razdoblja.

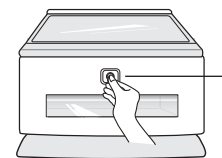

V Fresh prekidač

## Uklanjanje neugodnih mirisa (samo za neke modele)

Ovaj sistem vrlo djelotvorno upija snažne neugodne mirise korištenjem optičkog katalizatora. Ovaj sistem ne utječe na spremljenu hranu.

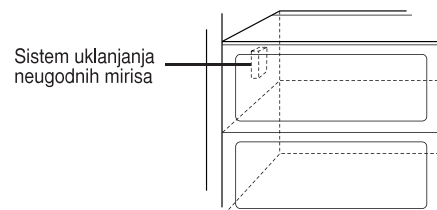

Sistem uklanjanja neugodnih mirisa

## Smještanje hrane

(U određene dijelove uređaja)

### Držač za boce vina

Smjestite vino.

### Polica odjeljka zamrzivača

Smjestite raznu smrznutu hranu, kao na primjer, meso, ribu, sladoled, smrznute grickalice, itd.

### Ladica uz vrata odjeljka zamrzivača

- Smjestite male paketiće smrznute hrane.
- Temperatura će se vjerojatno podizati s učestalošću otvaranja vrata. Stoga ovdje ne spremajte namirnice koje dugo trebaju nisku temperaturu, na primjer sladoled, its.

### Ladica odjeljka zamrzivača

- Smjestite meso, ribu, piletinu, itd., nakon što ste ih umotali u foliju.
- Smjestite suhu hranu.

### Dio za mliječne proizvode

Smjestite mliječne proizvode kao što su maslac, sir, itd.

### Kutija za jaja

Smjestite ovu kutiju za jaja na odgovarajuće mjesto.

### Odjeljak za osvježavanje

Smjestite namirnice za čestu uporabu, na primjer piće, itd.

### Polica odjeljka hladnjaka

Smjestite hranu u posudama ili kutijama, posložene na odgovarajućoj udaljenosti.

### Ladica uz vrata odjeljka hladnjaka

Smjestite sitnu pakiranu hranu ili piće, na primjer mlijeko, sokove, pivo, itd.

### Ladica za povrće

Smjestite povrće ili voće.

### Odjeljak s promjenjivom namjenom za meso / za povrće

Smjestite povrće, voće, meso, sirovu ribu, itd, mijenjajući namjenu prema potrebi. Pazite da provjerite prekidač namjene prije spremanja hrane.

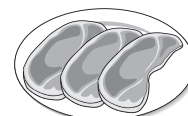
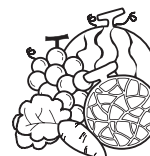
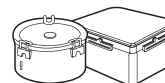

## Čuvanje hrane

- U odjeljak hladnjaka smještajte svježiju hranu. Način zamrzavanja i odmrzavanja hrane važan je faktor u održavanju svježine i okusa.
- Ne spremajte hranu koja se lako kvari na niskim temperaturama, kao na primjer banane, ananas ili dinja.
- Toplu hranu prije spremanja u hladnjak najprije ohladite. Spremanje tople hrane u hladnjak može pokvariti ostalu hranu i dovesti do visokih računa za električnu energiju!
- Pri spremanju hrane, zamotajte je u foliju ili je stavite u zatvorenu posudu. To će spriječiti vlaženje od isparavanja i pomoći da hrana zadrži okus i hranjivost.
- Hranom ne smijete zatvarati dovode zraka. Nesmetana cirkulacija ohlađenog zraka održava temperaturu hladnjaka jednakom.
- Ne otvarajte često vrata hladnjaka. Otvaranjem vrata propušta se u hladnjak topao zrak, što prouzrokuje povećanje temperature.
- Za lakše prilagođavanje kontrole temperature, pripremite da hranu ne spremate blizu brojčanika za kontrolu temperature.
- U ladicama uz vrata ne držite previše namirnica, jer će to sprečavati čvrsto zatvaranje vrata.
- Ne spremate boce u zamrzivač - mogle bi pući kad se zamrznu.
- Ne zamrzavajte hranu koja je već bila odmrzavana. To može prouzročiti gubitak okusa i hranjivih vrijednosti.
- Prilikom spremanja smrznute hrane, kao na primjer sladoleda, na duže vrijeme, spremite je na policu zamrzivača, a ne u ladicu uz vrata.
- Ne dodirujte vlažnim rukama hladne namirnice ili posude - posebice metalne posude -, a staklene posude ili boce ne spremajte u odjeljak zamrzivača.

### Odjeljak zamrzivača

#### OPREZ

- Možete na rukama dobiti ozeblina ili se staklene posude mogu zbog zaleđivanja polomiti, što može prouzročiti ozljede.

### Odjeljak hladnjaka

- Izbjegavajte spremanje vlažne hrane duboko na unutrašnje police hladnjaka, mogla bi se smrznuti u izravnom kontaktu s hladnim zrakom. Kako bi se izbjegle ovakve situacije, najbolje je spremati takvu hranu u zatvorenim posudama.
- Prije spremanja u hladnjak hranu uvijek očistite. Povrće i voće treba oprati i obrisati, a kutije s hranom trebaju biti čiste kako bi se spriječilo kvarenje ostale hrane u blizini.
- Prilikom spremanja jaja u kutiju za jaja, pripremite da su svježija i uvijek i spremajte u uspravnom položaju kako bi se duže sačuvala njihova svježina.

#### NAPOMENA

- Ukoliko držite vaš hladnjak na toplom i vlažnom mjestu, ukoliko često otvarate vrata ili stavljate mnogo hrane u njega, u njemu se može nakupiti rosa, koja ne utječe na kvalitetu rada hladnjaka. Rosu uklonite suhom krpom bez dodatnih deterdženata.

## Kako štediti energiju

- Postavite hladnjak na sjenovito, hladno i prozračno mjesto.
- Ako nije potrebno, ne otvarajte i ne zatvarajte vrata prečesto.
- Molimo, ne držite vrata predugo otvorena, vrata zatvorite što je brže moguće.
- Vruću hranu prije spremanja u hladnjak, ostavite da se ohladi.
- Ne preporučuje se stavljanje previše hrane. Oko hrane treba postojati prostor za kruženje hladnog zraka.
- Temperaturu hladnjaka ne postavljajte niže nego što je potrebno. Ne stavljajte hranu blizu senzora za temperaturu.
- Ne savjetujemo spremanje hrane koja ne zahtjeva držanje u hladnjaku.
- Duboko zamrznutu hranu stavite na odmrzavanje u hladnjak; tako se ta hrana koristi za hlađenje hladnjaka. (Vrijedi samo za neke modele.)
- Povremeno očistite zadnju stranu i anti-kondenzacijsku cijev (jednom godišnje) kako bi se toplina bolje prenosila. (Vrijedi samo za neke modele.)
- Ne začepljujte otvore za zrak hranom. (Vrijedi samo za neke modele.)

## Kako rastaviti na dijelove

### NAPOMENA

- Rastavljajte na dijelove obrnutim redoslijedom od sastavljanja. Pripazite da je uređaj iskopčan iz struje prije rastavljanja i sastavljanja. Za rastavljanje dijelove nikada ne koristite silu. Tako možete oštetiti dijelove.

### Ladica uz vrata i potpora

Podignite ladicu uz vrata držeći obje strane (①) i izvucite je u smjeru (②).

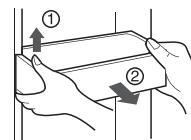

### Kutija za spremanje leda

Uхватite kutiju za spremanje leda kao na desnoj slici i izvucite je ② istovremeno je lagano podižući ①.

- Ne skidajte kutiju za spremanje leda osim ako to nije neophodno.
- Kutiju za spremanje leda uhvatite s obje ruke kako vam ne bi ispala.

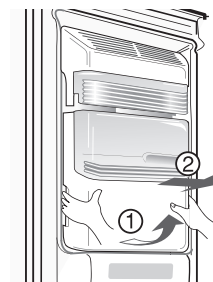

### Nakon upotrebe dispenzera

Spremnik za sakupljanje vode nema funkciju samo-odvodnje. Spremnik je potrebno redovito čistiti.

Prvo uklonite vodu iz spremnika. Pritisnite poklopac na mjestu gdje je oznaka PUSH (gurni) ① kako bi podigli poklopac spremnika za sakupljanje vode. Izvadite poklopac spremnika za sakupljanje vode kao na slici ②.

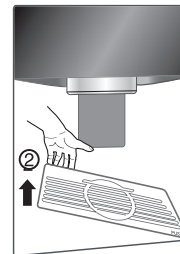
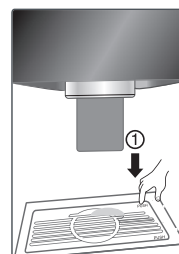

**Rastavljanje odjeljka  
za svježe namirnice**

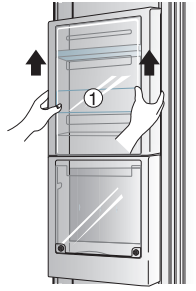

- Podignite odjeljak za svježe namirnice ① i izvadite ga iz vrata.

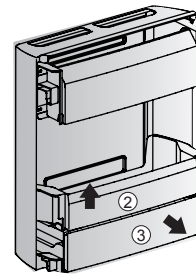

- Nakon vađenja, podignite ② i povucite van ③ iz odjeljka za svježe namirnice.

**Za vrijeme godišnjih odmora**

**Opće informacije**

Tijekom godišnjih odmora prosječnog trajanja vjerojatno će vam biti najpoželjnije ostaviti hladnjak uključen. Namirnice koje se mogu zamrznuti stavite u zamrzivač, tako ćete ih duže sačuvati. Ukoliko planirate biti odsutni na duže vrijeme, svu hranu izvadite iz hladnjaka i zamrzivača, isključite napojni kabel iz utičnice u zidu, temeljito očistite unutrašnjost uređaja i sva vrata ostavite OTVORENA kako biste spriječili stvaranje neugodnih mirisa.

**Nestanak struje**

Nestanci struje najčešće se rješavaju unutar 1-2 sata i neće utjecati na temperaturu u vašem hladnjaku. Ipak, za vrijeme nestanka struje preporučujemo što rjeđe otvarati vrata hladnjaka i zamrzivača

**Ukoliko se selite**

Sve dijelove unutar hladnjaka uklonite ili ih dobro pričvrstite. Kako biste izbjegli oštećenja odvijanja za podešavanje razine, zavrnite ih u unutrašnjost baze.

**Anti-kondenzacijska slavina**

Vanjska stijenka hladnjaka ponekad se može zagrijati, naročito nakon instalacije. Ne brinite. To se događa zbog anti-kondenzacijske slavine koja ispušćava toplinu kako bi spriječila "znojenje" vanjske stijenke uređaja

**Čišćenje**

Prolivena hrana odmah se treba obrisati, jer bi mogla oštetiti ili ostaviti mrlje na plastičnim površinama ukoliko duže stoji.

**Vanjski dio**

Folositi o soluție călduță de săpun sau detergent slab pentru a curăța suprafața frigiderului.

Ștergeți cu o cârpă umedă, curată, și apoi uscați.

**Unutrašnji dio**

Preporučamo redovito čišćenje unutrašnjosti hladnjaka i njegovih unutrašnjih dijelova. Sve dijelove operite otopinom sode bikarbone. Isperite i osušite.

**Nakon čišćenja**

Pripazite je li napojni kabel oštećen, utikač prezagrijan i dobro ukopčan u utičnicu.

**! UPOZORENJE**

Prije čišćenja električnih dijelova hladnjaka (lampi, prekidača, kontrolnih ploča, itd.), uvijek iskopčajte napojni kabel iz utičnice u zidu. Višak vlage obrišite spužvom ili krpom kako biste spriječili da tekućina dospije do bilo kojeg strujnog dijela i prouzroči kratki spoj. Ne upotrebljavajte zapaljive ili otrovne tekućine za čišćenje. Ne dotičite smrznute površine vlažnim ili mokrim rukama, jer se mogu zalijepiti.

## Otklanjanje pogrešaka

Prije nego pozovete servisera, provjerite ovaj popis.  
Može vam uštedjeti i vrijeme i novac.  
Ovaj popis uključuje učestale pojave koje nisu rezultat kvarova ovog uređaja.

Problem	Mogući uzrok	Rješenje
<b>Rad hladnjaka</b>		
<b>Kompresor hladnjaka ne radi</b>	Kontrole hladnjaka su isključene.	Uključite kontrole hladnjaka. Pročitajte početak priručnika.
	Hladnjak je u postupku odmrzavanja.	Ovo je normalno za potpuno automatsko odmrzavanje hladnjaka. Postupak odmrzavanja je povremen.
	Utikač nije ukopčan u utičnicu u zidu.	Čvrsto ukopčajte utikač u utičnicu.
	Nestanak struje. Provjerite svjetla u kući.	Nazovite lokalnu trafo stanicu za informacije.
<b>Hladnjak radi previše ili predugo</b>	Hladnjak je veći od vašeg prethodnog hladnjaka.	To je normalno. Veći i efikasniji uređaji rade duže
	U sobi ili vani temperatura je previsoka.	Normalno je za hladnjak da u takvi uvjetima radi duže.
	Hladnjak je do nedavno bio duže vrijeme isključen.	Hladnjak treba ostaviti nekoliko sati dok se potpuno ne ohladi.
	U hladnjaku se nalazi veća količina tople ili vruće hrane.	Zbog tople hrane hladnjaku će trebati duže vrijeme da postigne željenu temperaturu.
	Vrata se otvaraju često i dugo ostaju otvorena.	Zbog ulaska toplog zraka hladnjak će raditi duže. Rjeđe otvarajte vrata.
	Vrata hladnjaka ili zamrzivača možda su odškrinuta.	Pazite na ravnotežu hladnjaka. Maknite namirnice i kutije da ne blokiraju zatvaranje vrata. Provjerite odjeljak s problemom. OTVARANJE / ZATVARANJE vrata.
	Kontrola hladnjaka postavljena je na prenisku temperaturu.	Postavite kontrolu hladnjaka na toplije dok se ne postigne željena temperatura.
	Brtva hladnjaka ili zamrzivača je prljava, istrošena, puknuta ili loše postavljena.	Očistite ili zamijenite brtvu. Nedovoljno zatvorena vrata zahtijevat će duži rad hladnjaka dok se ne postigne željena temperatura.
	Termostat zadržava hladnjak na konstantnoj temperaturi.	To je normalno. Hladnjak se uključuje i isključuje kako bi temperatura bila konstantna.

<b>Problem</b>	<b>Mogući uzrok</b>	<b>Rješenje</b>
<b>Preniske temperature</b>		
Temperatura u zamrzivaču je preniska a temperatura hladnjaka je zadovoljavajuća.	Kontrola zamrzivača postavljena je na prenisiku temperaturu.	Postavite kontrolu zamrzivača na toplije dok se ne postigne željena temperatura.
Temperatura u hladnjaku je preniska a temperatura zamrzivača je zadovoljavajuća.	Kontrola hladnjaka postavljena je na prenisiku temperaturu.	Postavite kontrolu hladnjaka na toplije.
Hrana spremljena u ladice se smrzava.	Kontrola hladnjaka postavljena je na prenisiku temperaturu.	Vidi gornje rješenje.
Meso spremljeno u ladici za svježe meso se smrzava.	Za maksimalno održavanje svježine, meso se treba čuvati na temperaturi vrlo malo ispod temperature smrzavanja vode (0 stupnjeva C).	Zbog vlažnosti sadržaja mesa normalno je stvaranje ledenih kristala.
<b>Previsoke temperature</b>		
<b>Temperatura u hladnjaku ili zamrzivaču je previsoka.</b>	Kontrola zamrzivača postavljena je na previsoku temperaturu.	Postavite kontrolu zamrzivača ili hladnjaka na hladnije dok se ne postigne željena temperatura.
	Kontrola hladnjaka postavljena je na previsoku temperaturu. Kontrola hladnjaka utječe na temperaturu zamrzivača.	Postavite kontrolu zamrzivača ili hladnjaka na hladnije dok se ne postigne željena temperatura.
	Vrata se prečesto i predugo otvaraju.	Topao zrak ulazi u hladnjak pri svakom otvaranju vrata. Rjeđe otvarajte vrata.
	Vrata ostaju odškrinuta.	Potpuno zatvorite vrata.
	U hladnjaku se nalazi veća količina tople ili vruće hrane.	Pričekajte dok hladnjak ili zamrzivač dosegnu odabranu temperaturu.
	Hladnjak je do nedavno bio duže vrijeme isključen	Hladnjak treba ostaviti nekoliko sati dok se potpuno ne ohladi.
<b>Temperatura u hladnjaku je previsoka, a temperatura zamrzivača je zadovoljavajuća.</b>	Kontrola hladnjaka postavljena je na previsoku temperaturu.	Postavite kontrolu hladnjaka na nižu temperaturu.



Problem	Mogući uzrok	Rješenje
<b>Buka i čudni zvukovi</b>		
<b>Buka se pojačava kad je hladnjak uključen.</b>	Hladnjaci novog doba imaju veći kapacitet spremanja i održavaju bolju ravnotežu temperature.	Normalno je da buka bude jača.
<b>Buka se pojačava kad je kompresor uključen.</b>	Hladnjak tijekom uključanja radi pod većim pritiskom.	To je normalno. Buka će se smanjiti kako hladnjak bude radio,
<b>Vibracije ili čudni zvukovi</b>	Pod je neravan ili slab. Hladnjak se ljulja po podu kad ga se malo pomakne.	Neka pod na kojem stoji hladnjak bude ravan i čvrst, kako bi ga mogao adekvatno držati.
	Stvari posložene na hladnjaku vibriraju.	Uklonite stvari.
	Posuđe na policama u hladnjaku vibrira.	Normalno je da posuđe blago vibrira. Pomaknite posuđe. Pazite da je hladnjak na ravnoj površini.
	Hladnjak se dotiče zida ili ormarića.	Pomaknite hladnjak kako se ne bi doticao zida ili ormarića.
<b>Voda / vlaga / led unutar hladnjaka</b>		
<b>Na unutrašnjim stijenkama hladnjaka skuplja se vlaga.</b>	Vrijeme je toplo i vlažno što povećava nakupljanje mraza i znojenje unutrašnjosti.	To je normalno.
	Vrata su odškrinuta.	Vidi odjeljak s problemima i rješenjima otvaranja / zatvaranja vrata.
	Vrata se prečesto i predugo otvaraju.	Rjeđe otvarajte vrata.
<b>Voda / vlaga / led izvan hladnjaka</b>		
<b>Vlaga se skuplja s vanjske strane hladnjaka ili između vrata.</b>	Vrijeme je vlažno.	To je normalno za vlažnog vremena. Za vrijeme manje vlažnosti vlaga bi trebala nestati.
	Vrata su odškrinuta, što prouzrokuje miješanje hladnog zraka iz unutrašnjosti hladnjaka i toplog zraka izvana.	Potpuno zatvorite vrata.

Problem	Mogući uzrok	Rješenje
<b>Neugodni mirisi šire se iz hladnjaka</b>	Unutrašnjost treba očistiti.	Očistite unutrašnjost spužvom, toplom vodom i sodom bikarbonom.
	Hrana snažnog mirisa nalazi se u hladnjaku.	Hranu potpuno poklopite.
	Neke kutije ili materijal za umatanje hrane stvara neugodne mirise.	Upotrijebite drugu vrstu kutija ili materijala za umatanje hrane.
<b>Otvaranje / zatvaranje vrata / ladica</b>		
<b>Vrata se ne mogu zatvoriti.</b>	Namirnice blokiraju zatvaranje vrata.	Uklonite namirnice koje blokiraju zatvaranje vrata.
	Jedna su vrata presnažno zatvorena, što je otvorilo druga vrata.	I jedna i druga vrata polako zatvorite.
	Hladnjak nije uravnotežen. Njiše se na podlozi kad se malo pomjeri.	Podesite vijak za podešavanje visine.
	Pod je ili neravan ili preslab. Hladnjak se njiše na podlozi kad se malo pomjeri.	Pripazite da pod može izdržati hladnjak. Pozovite majstora nek ispravi neravnine poda.
<b>Ladice je teško pomjerati.</b>	Hrana na vrhu ladice dotiče policu.	Manje namirnica stavljajte u ladicu.
	Utori pomicanja ladice su prljavi.	Očistite ladicu i utore.
<b>Spremnik</b>		
<b>Spremnik ne ispušta led</b>	Kutija za led je prazna.	Kad prva količina leda dođe u kutiju, spremnik bi trebao raditi.
	Temperatura zamrzivača je pretopla.	Kontrolu zamrzivača postavite na hladnije kako bi se napravile kockice leda. Kad prva količina leda dođe u kutiju, spremnik bi trebao raditi.
	Nije otvoren kućni dovod vode.	Otvorite kućni dovod vode i pričekajte dok ne led napravi. Kad led dođe u kutiju, spremnik bi trebao raditi.
	Vrata hladnjaka ili zamrzivača nisu zatvorena.	Pripazite da su i jedna i druga vrata zatvorena.

Problem	Mogući uzrok	Rješenje
<b>Spremnik ne ispušta led</b>	Led se otopio, pa ponovno zamrznuo oko oštrice zbog nedovoljno česte uporabe, nestalne temperature i/ili nestanka struje.	Izvadite kutiju za led i izbacite saržaj. Očistite i obrišite kutiju, te je vratite na mjesto. Kad nova količina leda dođe u kutiju, spremnik bi trebao raditi.
<b>Spremnik je zaglavljen</b>	Kockice leda zaglavile su između poluge spravljača leda i stražnjeg dijela kutije.	Uklonite kockice leda koje su se zaglavile.
	Kockice leda su se slijepile i zamrznule.	Spremnik morate češće koristiti da se kockice ne slijepu.
	Kockice leda koje su spravljene drugdje stavljene su u spremnik.	U spremnik se smiju stavljati samo kockice spravljene u spravljaču leda.
<b>Spremnik ne ispušta vodu</b>	Nije otvoren kućni dovod vode. Vidi dio "Spremnik ne ispušta led".	Otvorite kućni dovod vode.
	Vrata hladnjaka ili zamrzivača nisu zatvorena.	Pazite da su i jedna i druga vrata zatvorena.
<b>Voda ima čudan okus i/ili neugodan miris</b>	Voda se predugo bila u tanku.	Istočite 7 čaša vode kako biste osvježili dovod. istočite još 7 čaša kako biste potpuno isprali tank.
	Uređaj nije ispravno priključen na dovod hladne vode.	Priključite uređaj na dovod hladne vode koji vodu dovodi do slavine u kuhinji.
<b>Zvuk ispadanja leda</b>	To je normalan zvuk kad led iz automatskog spravljača pada u kutiju za led. Jačina zvuka ovisit će o mjestu na kojem se hladnjak nalazi.	
<b>Zvuk dovoda vode</b>	To je normalan zvuk kad se automatski spravljač leda puni vodom nakon isporučivanja automatski spravljene leda.	

**Ostalo**

Molimo pažljivo pročitajte dio ovog priručnika "Automatski spravljač leda i spremnik".



**UKLANJANJE STAROG APARATA**

1. Ako se na proizvodu nalazi simbol prekrížene kante za smeće, to znači da je proizvod pokriven europskom direktivom 2002/96/EC.
2. Električni i elektronski proizvodi ne smiju se odlagati zajedno s komunalnim otpadom, već u posebna odlagališta koja je odredila vlada ili lokalne vlasti.
3. Pravilno odlaganje starog proizvoda sprečít će potencijalne negativne posljedice po okoliš i zdravlje ljudi.
4. Podrobnije informacije o odlaganju starog proizvoda potražite u gradskom uredu, službi za odlaganje otpada ili u trgovini u kojoj ste kupili proizvod.

## Normalno je ...

Sljedeće pojave su normalne.

	Pojava	Rješenje
<b>Zvuk</b>	Kada čujete "tak" ili "tuk" zvuk.	To je zvuk širenja/stezanja različitih dijelova ili raznih kontrolnih uređaja koji rade ovisno o promjeni temperature unutar hladnjaka.
	Kada čujete "deureureuk", "dulkuk" ili "vaung" zvuk.	To je zvuk kompresora ili ventilatora kada hladnjak počinje ili završava rad. Sličan zvuk se može čuti kod paljenja ili gašenja automobilskog motora.
	Kada čujete "kureureuk" zvuk protoka vode.	To je zvuk rashladnog sredstva koje mijenja svoje stanje u zamrzivaču/hladnjaku. Kada tekućina prelazi u plin, čuti će se zvuk vode koja teče, a kada plin prelazi u tekućinu čuti ćete "kureureuk" zvuk.
	Kada čujete zvuk vjetra kao "šuu" ili "šik" odmah nakon zatvaranja vrata.	To je zvuk koji se stvara kada se unutarnji pritisak privremeno smanji kada se naglo ohladi topli zrak koji je ušao u hladnjak.
	Kada čujete zvuk trešnje.	Ako je hladnjak postavljen na drveni pod, ili ne stoji ravno, uslijed trešnje, zvuk može biti glasan.
	Kada čujete glasan zvuk nakon prvog postavljanja uređaja.	Kada hladnjak uključujete prvi put, hladnjak će raditi velikom brzinom kako bi brzo ohladio prostor, tako se može čuti glasniji zvuk. Kada temperatura unutarnjeg prostora padne ispod određene razine, zvuk će se smanjiti.
<b>Otvorena vrata</b>	Kada se vrata malo otvore nakon zatvaranja vrata	Ovisno o sili ili brzini zatvaranja vrata hladnjaka ili zamrzivača, nakon zatvaranja vrata, vrata se mogu malo otvoriti, a zatim će se zatvoriti. Pazite da vrata ne zatvarate prejako.
<b>Zaleđivanje/ orošavanje</b>	U slučaju zaleđivanja ili orošavanja na unutrašnjoj ili vanjskoj strani hladnjaka.	Kada vanjski zrak ulazi i struji preko unutrašnje površine hladnjaka, može doći do zaleđivanja/orošavanja. Posebno, do toga će lakše doći ukoliko češće otvarate i zatvarate vrata hladnjaka. Isto tako, ako je velika vlažnost na mjestu na kojem ste postavili hladnjak ili tijekom kišne sezone ili za kišnog dana, na vanjskoj površini hladnjaka može doći do orošavanja. Radi se o prirodnoj pojavi koja se javlja tijekom vlažnog vremena. Obrišite kapljice vode suhom krpom.
<b>Temperatura</b>	Kada je prednja strana hladnjaka topla.	Cijevi za grijanje su postavljene oko prednjeg dijela hladnjaka i na razdjelnici hladnjaka i zamrzivača kako bi se spriječilo orošavanje. Hladnjak se može činiti toplijim nakon instaliranja ili tijekom vrućeg ljeta, ali možete biti sigurni da to nije problem.