

UPUTSTVO ZA KORISNIKA FRIŽIDER SXS

Molimo da se detaljno upoznate sa ovim uputstvom, pre nego što počnete da koristite uređaj i da ga sačuvate za kasnije.

Sadržaj

Uvod	Unos podataka	4
	Važna uputstva vezana za bezbednost	4
	Važna uputstva vezana za bezbednost	5
	Identifikacija delova	13
Postavljanje	Mesto postavljanja	14
	Kako zameniti filter za prečišćavanje vode (Važi samo za unutrašnji filter.)	14
	Led i voda bez priključka na vodovodnu mrežu (Dostupno samo za određene modele)	15
	Skidanje vrata	16
	Zamenjivanje vrata	17
	Instalacija cevi za dovod vode	17
	Podešavanje visine	18
	Kada vrata zamrzivača nisu u istoj ravni sa vratima frižidera	18
Rukovanje	Početak	19
	Podešavanje temperature i funkcija	19
	Centar za osvežavanje	26
	Polica	27
	LED indikator (zamrzivač/frižider)	28
	Pure N Fresh (dostupno samo za određene modele)	28
	Držać za vino (dostupno samo za određene modele)	29
	Kutija za jaja (dostupno samo za određene modele)	29
	V Fresh box (dostupno samo za određene modele)	29
	Osveživač (dostupno samo za određene modele)	29
Saveti za spremanje hrane	Mesto za hranu	30
	Odlaganje namirnica	31
	Metod za uštedu energije	31
Briga i održavanje	Kako rastaviti delove	32
	Osnovne informacije	34
	Čišćenje	34
	Otklanjanje kvarova	35
	Normalno je da...	40

Unos podataka

Naziv modela i serijski broj aparata smešteni su u unutrašnjosti frižidera. Ovi su brojevi jedinstveni za ovaj aparat i ne odnose se ni na koji drugi aparat. Preporučamo Vam da ovde unesete tražene informacije i sačuvate ovaj priručnik kao dokaz kupovine. Ovde takođe priložite i svoj račun.

Datum kupnje : _____
 Kupljeno kod : _____
 Adresa prodavca : _____
 Telefonski broj prodavca : _____
 Broj modela : _____
 Serijski broj : _____



Važna uputstva vezana za bezbednost

Pre korišćenja aparata, frižider trebate propisno da postavite i instalirate u skladu sa uputstvima o postavljanju u ovom priručniku.

Frižider nikad nemojte da isključujete povlačenjem kabela za struju. Uvek čvrsto primite utikač i povucite ga ravno iz utičnice.

Prilikom pomeranja aparata dalje od zida, činite to oprezno kako aparat ne bi prešao preko kabela za struju i kako ne bi došlo do bilo kakvog oštećenja kabela ili frižidera. Nakon što frižider počne sa radom, nemojte da dirate hladne površine unutar zamrzivača, posebno ne onda kada su vam ruke mokre ili vlažne. Koža bi mogla da vam se prilepi za ovu ekstremno hladnu površinu.

Iskopčajte kabel za struju iz utičnice kako biste mogli da očistite aparat ili zbog nekih drugih zahteva. Nikad nemojte da primete kabel za struju sa vlažnim rukama, jer može da dođe do strujnog udara ili se možete ozlediti.

Nikad nemojte da oštećujete, menjate, previše iskrivljavate, vadite ili savijate kabel za struju, jer oštećeni kabel može da uzrokuje požar ili strujni udar. Nikad niste sigurni da li je aparat propisno uzemljen.

Nikad nemojte da stavljate staklene čaše ili sudove u zamrzivač, jer mogu da puknu usled širenja njihove sadržine za vreme zamrzavanja.

Nikad nemojte da stavljate ruke u spremnik za led koji pravi automatski izrađivač leda. Mogli biste da se pozledite zbog rada automatskog izrađivača leda.

Ovaj aparat nije namenjen korišćenju od strane male dece ili starijih osoba bez nadzora.

Mala deca treba da budu pod nadzorom odraslih prilikom korišćenja aparata kako bi se osiguralo da se ne igraju sa aparatom.

Uvek pazite da se nitko ne penje, sedi, stoji ili veša za središnja vrata frižidera. U protivnom može da dođe do oštećenja frižidera ili čak do njegovog prevrtanja, te do ozbiljnog pozleđivanja osobe.

Ako je moguće, priključite frižider na njegovu sopstvenu električnu utičnicu, kako biste sprečili da ne dođe do preopterećenja i nestanka struje usled rada frižidera, drugih aparata ili svetiljki.

Hladionik sa zamrzivačem treba tako da budu postavljeni kako biste u slučaju nezgode mogli brzo da isključite kabel za struju.

Ako je kabel za struju oštećen, treba da se zameni kablom od istog izrađivača, servisera ili sličnog kvalifikovanog kadra kako bi se izbegle opasnosti.



Nemojte da koristite produžne kablove

Dostupnost kabela za struju

Zamena kabela za struju

Važna uputstva vezana za bezbednost

OSNOVNE SIGURNOSNE MERE

Ovo uputstvo sadrži mnoge važne poruke u vezi bezbednosti. Uvek prvo pročitajte ove napomene i postupajte u skladu njima.

 Ovo je simbol opomene. On vas opominje da pročitate poruku u vezi bezbednosti koja vas informiše o izlaganju opasnostima koje vas mogu usmrtiti ili povrediti, ili pak oštetiti proizvod. Sve poruke u vezi bezbednosti imaju prvo znak opasnosti i neku od napomena DANGER (OPASNOST), WARNING (UPOZORENJE) ili CAUTION (OPREZ). Te napomene označavaju sledeće:

 **OPASNOST** Ugrožavate svoj život i bićete ozbiljno povređeni ako ne sledite instrukcije.

 **UPOZORENJE** Postoji opasnost po život ili od ozbiljnog povređivanja ako ne sledite instrukcije.

 **OPREZ** Ukazuje na to da možete očekivati situacije u kojima ćete biti izloženi opasnostima, koje, ako se ne izbegnu, mogu dovesti do manjih ili blažih povreda, kao i do oštećenja proizvoda.

Sve poruke koje se odnose na vašu bezbednost će vam naznačiti o kakvom izlaganju opasnosti se radi, kako da smanjite šanse za povređivanje, i šta se može desiti ako ne postupite u skladu sa instrukcijama.

UPOZORENJE

Da biste smanjili rizik od požara, strujnog udara ili povređivanja osoba koje koriste ovaj proizvod, treba da postupate u skladu sa osnovnim sigurnosnim merama, uključujući i sledeće.

Pažljivo pročitajte sve ove instrukcije pre korišćenja uređaja.

1. Prilikom povezivanja na napajanje

Treba da se koristi samo ona utičnica koja je za to namenjena.

- Korišćenje nekoliko uređaja preko jedne utičnice može dovesti do požara.
- Oticanje struje sa prekidača može zagaditi hranu i može da dovede do curenja dispensera.

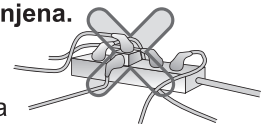

Pazite da priključak nije okrenut nagore ili da ne bude pritisnut sa zadnje strane frižidera.

Može da uđe voda unutra ili se može oštetiti priključak, što dovodi do požara ili strujnog udara.

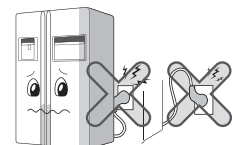

Pazite da se kabli ne savija ili da nije pritisnut nekim teškim predmetom koji ga može oštetiti.

To može oštetiti kabli i prouzrokovati požar ili strujni udar.



Nemojte da modifikujete ili produžavate glavni kabl.

Oštećenje kabla u električnom smislu, kao i nekih drugih delova, može prouzrokovati strujni udar ili požar.

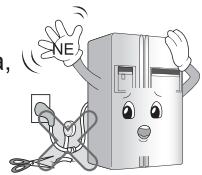

Isključite frižider iz zida kada ga čistite, kada nešto radite na njemu ili kada menjate unutrašnju lampu.

- Takve stvari mogu da dovedu do strujnog udara ili do povređivanja.
- Kada menjate lampu u frižideru, proverite da nije izvađen gumeni prsten namenjen za sprečavanje pojave električnih varnica.

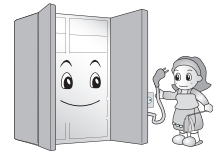

Nemojte da izvlačite kabli ili da dodirujete priključak kada su vam ruke mokre.

- To može dovesti do strujnog udara ili povređivanja.

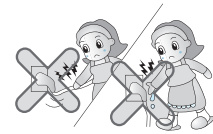

Ako na utikaču ima vode ili prašine, obrišite to i čvrsto uključite utikač u utičnicu.

Prašina, voda ili labavi priključak mogu dovesti do požara ili strujnog udara.

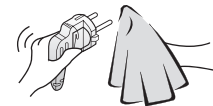

Budite sigurni oko uzemljivanja.

Nepravilno uzemljivanje može dovesti do kvara i strujnog udara.

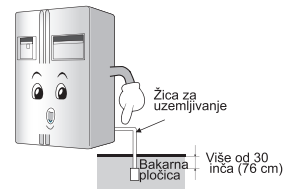

Kada su kabli ili utikač oštećeni, ili kada je utičnica olabavljena, nemojte da ih koristite.

To može dovesti do strujnog udara ili kratkog spoja koji može prouzrokovati požar.

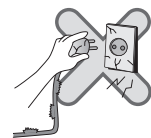

2. Prilikom korišćenja frižidera

Nemojte da stavljate na frižider teške prdmete ili stvari koje mogu biti opasne (kao napr. posude sa tečnošću).

Može se desiti da padnu prilikom otvaranja ili zatvaranja vrata, što može dovesti do povređivanja, strujnog udara ili požara.



Nemojte postavljati frižider na vlažnom mestu ili na mestima gde može doći do prskanja vode ili kiše.

Dotrajalost izolacije električnih delova može dovesti do odvoda struje.

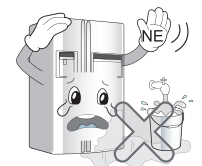

Nemojte da se oslanjate na vrata ili police na vratima, kao ni na kućni bife zamrzivača i komoru za hlađenje.

Može se desiti da frižider padne ili da vam povredi ruke. Naročito pazite da se deca ne ponašaju na taj način.

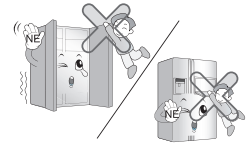

Nemojte da koristite u blizini ili da ostavljate unutar frižidera zapaljive materijale kao što su eter, benzin, alkohol, lekovi, tečni propan gas, sprejevi ili kozmetika.

To može dovesti do eksplozije ili požara.

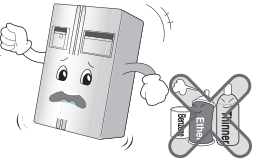

Nikako nemojte za osvežavanje frižidera da koristite sveću koja gori.

To može prouzrokovati eksploziju ili požar.

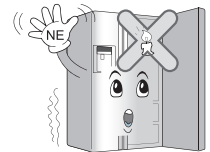

Nemojte da stavljate ruke u koficu za led ili u dispencer za led. (to važi samo kod modela sa dispencerom).

Deo za pravljenje kockica leda vas u toku svog rada može povrediti.



Nemojte da ostavljate lekove ili istraživački materijal u frižider.

Kada se nešto što zahteva striktnu temperaturnu kontrolu stavi u frižider, može se desiti da se pokvari ili da dovede do neke neočekivane reakcije i izlaganju opasnosti.

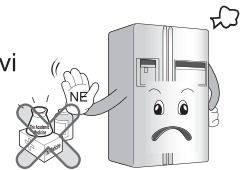

Nemojte koristiti zapaljive sprejeve blizu frižidera.

To može dovesti do požara.

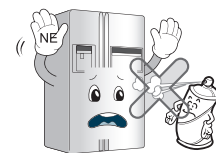

Izbegavajte zagrevanje uređaja.

To može dovesti do požara.

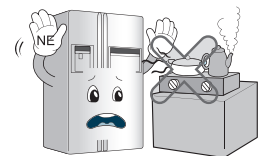

U deo za pravljenje leda sipajte samo vodu za piće (to važi samo za model sa dispencerom).

U suprotnom, možete se izložiti nekoj opasnosti od zagađenja.



Nemojte da postavljate vaze, bokale, kozmetiku, lekove ili bilo kakve posude sa vodom na frižider.

To može dovesti do požara, strujnog udara ili povređivanja ako slučajno padne dole.

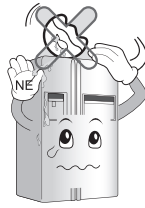

Nemojte popravljati frižider ako se on nalazi u vodi.

To može dovesti do strujnog udara ili požara.

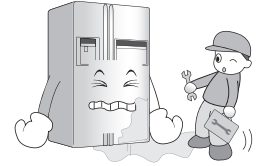

Kada se pojavi oticanje gasa, nemojte da pipate frižider ili priključak već odmah provetrite prostoriju.

- Od varnice se može javiti eksplozija, a zatim i požar ili opekotine.
- Pošto ovaj frižider koristi prirodan gas (izobutan, R600a), prirodni gas usklađen sa prirodom i okolinom, čak i male količine su zapaljive (80~90g). Kada gas otiče zbog većeg oštećenja usled transporta, instalacije ili korišćenja, i najmanja varnica može da dovede do požara ili opekotina. (važi samo za model koji sadrži R600a).

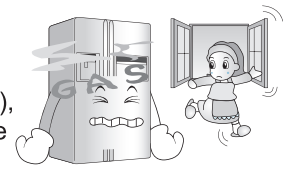

Nemojte da prskate frižider vodom ni spolja ni iznutra ili da ga čistite benzinom i razređivačem.

Dotrajalost izolacije električnih delova može dovesti do strujnog udara ili požara.

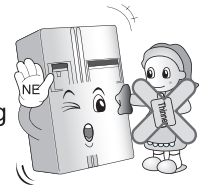

Kada se pojavi bilo kakav čudan miris ili dim iz frižidera, odmah isključite utikač iz zida i kontaktirajte servis centar.

Inače, to može dovesti do požara.



Nemojte dozvoljavati da bilo koja osoba osim kvalifikovanog majstora rastura, popravlja ili vrši izmene na frižideru.

Nestručno rukovanje može dovesti do povređivanja, strujnog udara ili požara.

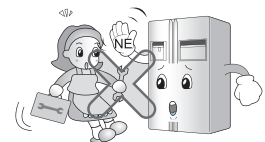

Nemojte koristiti frižider u svrhe koje nisu predviđene u domaćinstvu (skladištenje lekova ili uzoraka, korišćenje na plovnim objektima itd.)

To može dovesti do neočekivanog izlaganja opasnostima, kao što su napr. požar, strujni udar, kvarenje skladištenog materijala ili može dovesti do neke hemijske reakcije.

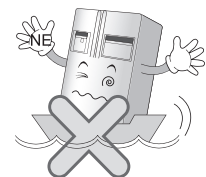

Prilikom odlaganja starog frižidera, skinite sve dodatne delove sa vrata.

Uradite tako da se deca ne bi igrala i nesmotreno zatvorila unutra.



Postavite frižider na čvrstom i ravnom podu.

Postavljanje frižidera na nekom nestabilnom mestu može smrtno da povredi nekoga ako frižider padne prilikom otvaranja ili zatvaranja vrata.

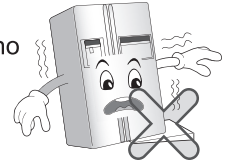

Nemojte da stavljate ruke na metalnu šipku na izlazu hladnog vazduha, na poklopac, na dno frižidera, na rešetku otpornu na toplotu sa zadnje strane (izduvni otvor).

To može dovesti do strujnog udara ili povređivanja.

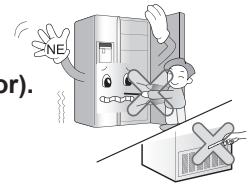

Kada želite da izbacite stari frižider, kontaktirajte nadležnu službu.

Kada želite da izbacite neki veći kućni otpad, kao što su na primer kućni aparati ili nameštaj, onda je najbolje da kontaktirate nadležnu službu.

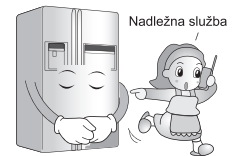

⚠ OPREZ

Nepostupanje u skladu sa ovim uputstvima može dovesti do povređivanja ili oštećenja kuće ili nameštaja. Zbog toga vas molimo da uvek budete obazrivi.

Nemojte mokrim rukama da dodirujete hranu ili posude u zamrzivaču.

To može prouzrokovati promrzline.

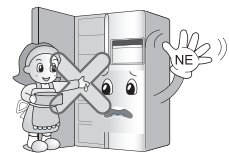

Nemojte da stavljate led u kristalne posude ili keramičko posuđe.

Može da se desi da se polomi to posuđe i da vas povredi.

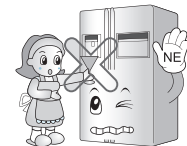

Kada nema struje, izvadite led iz posude za led (to važi samo kod modela sa dispenzerom).

Duži nestanak struje može dovesti do topljenja leda i potopljavaanja poda.

Kada se očekuje duži nestanak struje takođe izvadite led iz posude za led.



Sačekajte bar 5 minuta kada isključujete i ponovo uključujete utikač.

Ako ne uradite tako, može se desiti da zamrzivač ne radi kako treba.

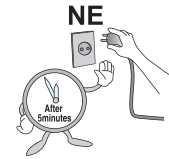

Nemojte da stavljate staklene flaše u zamrzivač.

Može se zalediti sadržaj unutar flaše tako da se ona polomi i da vas povredi.



Nemojte da izvlačite utikač povlačenjem kabla, već lepo uhvatite utikač na njegovom kraju.

Ako ne radite ispravno može doći do strujnog udara, kratkog spoja ili požara.



Nemojte postavljati frižider na vlažnom mestu ili na mestima gde može doći do prskanja vode ili kiše.

Dotrajalost izolacije električnih delova može dovesti do odvoda struje.

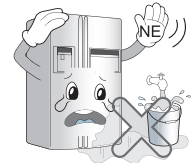

Nemojte da stavljate ruke ispod frižidera.

Čelična ploča pri dnu može da vas povredi.



Frižider nosite tako da držite dršku pri dnu sa prednje i pri vrhu sa zadnje strane.

U suprotnom, može se desiti da vam isklizne frižider i da vas povredi.

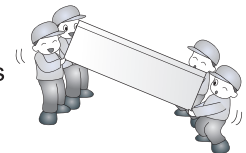

Molimo vas da prilikom otvaranja ili zatvaranja vrata pazite da ne povredite osobe oko sebe.

Prilikom otvaranja ili zatvaranja vrata može se desiti da se noga ili ruka uhvate u međuprostoru ili da se povredi dete pri čošku.

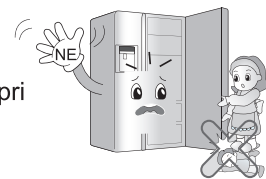

Nemojte da stavljate bilo koje životinje u frižider.

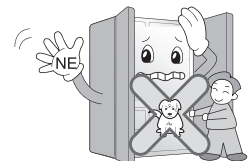

⚠ UPOZORENJE

1. Kada priključujete napajanje

Vodite računa da ne stegnete ili pritisnete kabl za napajanje ako frižider postavljate nakon izvlačenja kabla.

Kada udaljavate uređaj od zida, vodite računa da se kabl za napajanje ne umota ili ošteti.

To može da izazove požar ili strujni udar.

Obavezno koristite uzemljenje predviđeno za odgovarajući napon kabla za napajanje.

U suprotnom može doći do požara.

Ako je kabl za napajanje oštećen, mora ga zameniti proizvođač ili njegov ovlašćeni serviser ili neko drugo ovlašćeno lice kako bi se izbegle rizične situacije.

2. Prilikom korišćenja frižidera

Vodite računa da deca ne ulaze u uređaj.

Ulazak frižider predstavlja opasnost po život deteta.

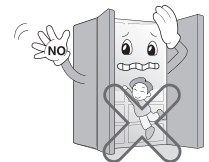

Snažno otvaranje i zatvaranje vrata frižidera može da izazove ispadanje hrane, kako možete da povredite stopalo, pa vodite računa.

Nemojte stavljati teške stvari u kućni bar. (Samo za modele koji imaju kućni bar)

Predmeti koji ispadaju mogu nekoga da povrede.

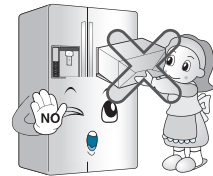

U slučaju pojave sevanja i grmljavine, ili dugotrajnog nekorišćenja uređaja, isključite prekidač za napajanje.

To može da izazove požar ili strujni udar.

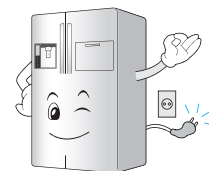

⚠ OPREZ

Nemojte stavljati ruke u pregradu za led ili ledomat.

Rad sa ledomatom može izazvati povrede.

Nemojte uklanjati poklopac automatskog ledomata. (Samo za modele sa automatskim ledomatom)

Rad sa mehaničkim delovima ledomata može izazvati povrede.

Nemojte stavljati hranu u ovu pregradu frižidera.

Može ispasti prilikom otvaranja i zatvaranja vrata frižidera i povrediti nekog.







OPREZ

Ovim uređajem ne treba da rukuju osobe (uključujući i decu) sa smanjenim fizičkim, senzornim ili mentalnim sposobnostima, ili osobe sa nedostatkom iskustva i znanja, sve dok nisu pod nadzorom ili dok ih oni koji su odgovorni za njih ne upute na instrukcije za korišćenje uređaja.

Deca treba da budu pod nadzorom da se ne bi igrala uređajem.

UPOZORENJE

-  Pazite da nema prepreka na otvorima za ventilaciju u aparatu ili u kućištu aparata.
-  Nemojte koristiti mehanička sredstva ili druga sredstva da ubrzate proces odmrzavanja, osim onih preporučenih od proizvođača.
-  Nemojte oštetiti krug sredstva za hlađenje.
-  Ne koristite električne aparate unutar odeljka za čuvanje hrane, ukoliko oni nisu preporučeni od proizvođača.
-  Sredstvo za hlađenje i izolacioni gas koji se koriste kod ovog aparata zahtevaju posebnu proceduru prilikom odlaganja. Kada odlazete ova sredstva, molimo vas da konsultujete agenta servisera ili sličnu kvalifikovanu osobu.



Ovaj aparat sadrži malu količinu izobutan sredstva za hlađenje (R600a), prirodnog gasa koji je u velikoj meri u skladu sa prirodom, ali koji je zapaljiv. Kada prevozite i instalirate aparat, trebate paziti da ni jedan deo kruga sredstva za hlađenje ne oštetite. Sredstvo za hlađenje koje iscuri iz cevi može da se zapali ili da izazove povredu oka. Ako primetite da sredstvo za hlađenje curi, izbegavajte svaki plamen ili potencijalno zapaljive izvore i provetrite sobu na nekoliko minuta.

Kako biste izbegli da se stvori zapaljiva mešavina gasova i vazduha ako se dogodi da sredstvo za hlađenje procuri, veličina sobe u koju ste stavili aparat treba da bude u skladu sa količinom sredstva za hlađenje koji se koristi u aparatu. Prostorija mora imati 1m² za svakih 8g R600a sredstva za hlađenje unutar aparata. Količina sredstva za hlađenje u vašem aparatu je prikazana na identifikacionoj pločici unutar aparata. Nikad ne palite aparat koji pokazuje bilo kakve znake oštećenja. Ako imate bilo kakve sumnje, konsultujte vašeg prodavca.

Upozorenje moguć ulazak deteta u frižider

! OPASNOST: Opasnost od ulaska deteta u frižider.

Pre nego što se rešite svog starog frižidera ili zamrzivača:

Uklonite vrata aparata ali ostavite police na mestu tako da deca ne mogu lako da se popnu unutra.

Aparat nije namenjen korišćenju od strane male dece ili starijih i nemoćnih osoba bez nadzora.

Mala deca treba da budu pod nadzorom odraslih kako bi se osiguralo da se ne igraju sa aparatom.

Nemojte da držite

Nemojte da držite ili koristite benzin ili druge zapaljive gasove i tečnosti u blizini ovog ili bilo kojeg drugog aparata.

Uzemljenje

U slučaju da dođe do kratkog spoja, uzemljenje smanjuje rizik od strujnog udara zbog specijalne žice kojom prolazi električna struja.

Kako biste sprečili moguć strujni udar, ovaj uređaj mora da bude uzemljen.

Nepravilno korišćenje i postavljanje žice za uzemljenje može da uzrokuje strujnim udarom. Posavetujte se sa kvalifikovanim električarom ili serviserom ako niste u potpunosti razumeli uputstva vezana za uzemljenje, ili ako niste sigurni da li je aparat propisno uzemljen.

Identifikacija delova

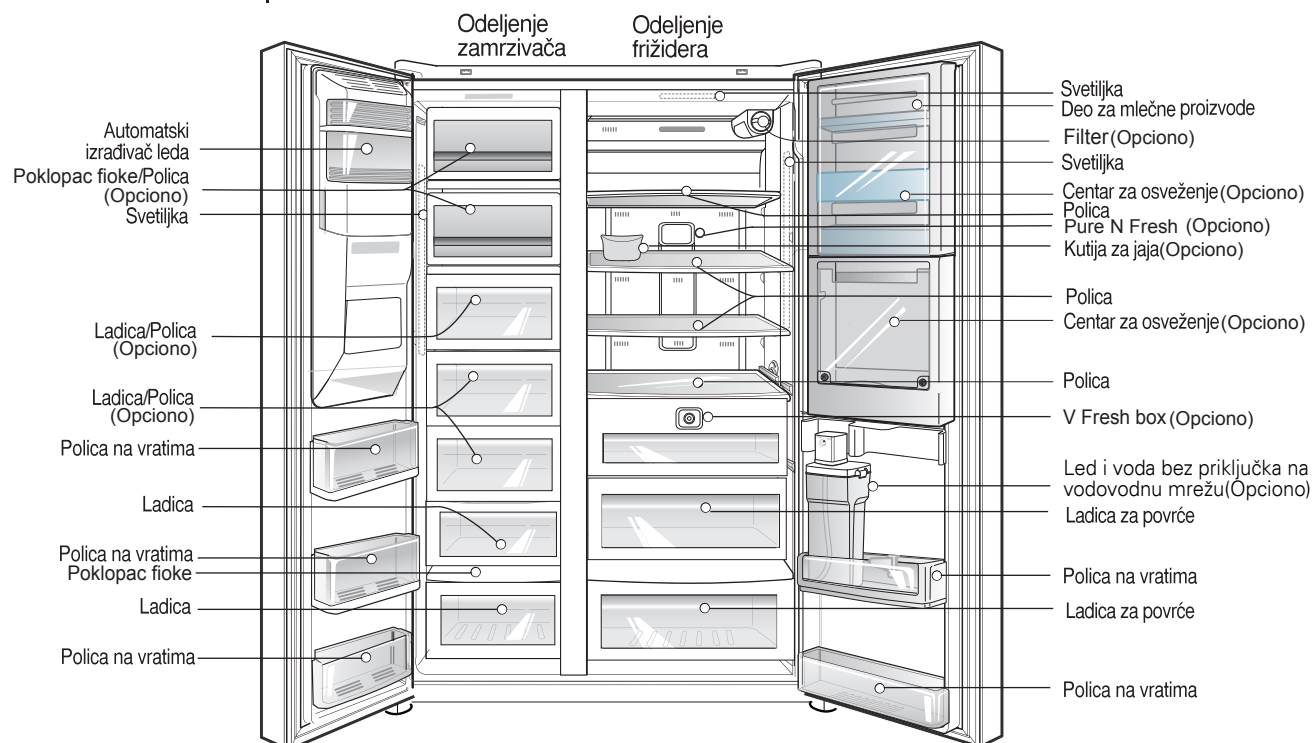

NAPOMENA

- Ako ste primetili da nekih od navedenih delova nema na vašem aparatu, to su delovi koji se koriste samo kod nekih modela. (npr. "Centar za osveženje" ne nalazi se kod svih modela).

Odaberite dobru lokaciju

Mesto postavljanja

1. Postavite svoj aparat tamo gde ćete njime lako moći da se koristite.
2. Nemojte da postavljate aparat u blizinu izvora toplote, direktnog sunčevog svetla ili vlage.
3. Da biste obezbedili pravilnu cirkulaciju vazduha oko frižidera-zamrzivača, ostavite dovoljno prostora sa obe strane, kao i odozgo, i neka rastojanje od zida sa zadnje bude bar 2 inča (5cm).
4. Da bi se izbeglo vibriranje, aparat treba da stoji posve ravno.
5. Nemojte da postavljate aparat ako je temperatura u prostoriji niža od 5°C. To može da utiče na njegovo funkcionisanje.
6. This appliance is intended to be used in household and similar applications such as staff kitchen areas in shops, offices and other working environments; farm houses and by clients in hotels, motels and other residential type environments; bed and breakfast type environments; catering and similar non-retail applications.



Izbacivanje starog uređaja

Ovaj uređaj sadrži tečnosti (za hlađenje, mazivo), a izrađen je od delova i materijala koji se mogu ponovo koristiti i reciklirati.

Sve važne materijale morate poslati u centar za sakupljanje otpadnih materijala, a nakon prerade (recikliranja) oni se mogu ponovo koristiti. Za vraćanje, molimo kontaktirajte lokalno predstavništvo.

Kako sastaviti filter

Kako zameniti filter za prečišćavanje vode (Važi samo za unutrašnji filter.)

Pošto se filter nalazi sa gornje desne strane kućišta lampe frižidera i služi za uklanjanje zaostalog hlora ili mirisa, zamenite ga svakih 6 meseci.

Kako zameniti

1. Rasklopite filter za prečišćavanje vode.
 - Da biste ga zamenili, okrenite filter u smeru suprotnom od kazaljki na satu za 90 stepeni. (1) Izvucite filter ka sebi (2).
 - Pošto voda iz filtera može da kaplje, stavite činiju malo veću od filtera ispod dok ga rasklapate.
2. Postavite novi filter.
 - Poravnajte filter sa naznačenom linijom na kontrolnoj kutiji (1), zatim ga gurnite unutra. Kada proverite da li su naznačena linija i linija filtera u istoj ravni, okrenite filter u pravcu kazaljki na satu (2).
 - Kada postavljate filter po prvi put ili kada ga menjate, ponovo pritisnite dugme za prečišćavanje da biste pročistili vodu oko 3 minuta (ili oko 1 litar vode) da biste uklonili vazduh ili nataloženi ugalj. (Ugalj nije opasan po ljudsko zdravlje.)

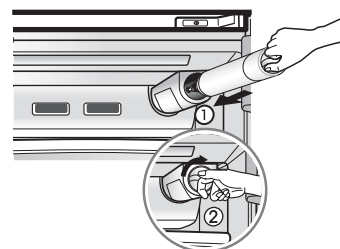
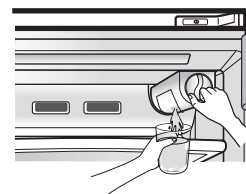
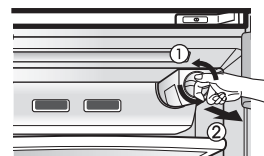

Led i voda bez priključka na vodovodnu mrežu (Dostupno samo za određene modele)

Ostale funkcije

Možete koristiti vodu u posudi za vodu ili bocama za vodu kako biste koristili funkciju automatskog pravljenja leda i funkciju distribucije vode bez povezivanja cevi za vodu na frižider.

Rasklapanje posude za vodu

1. opcija

Okrenite bezbedonosni prekidač na "OPEN" poziciju, kao što je prikazano na ①. Zatim, držite i povucite poklopac posude za vodu ② kako biste je olabavili.

2. opcija

Okrenite bezbedonosni prekidač na "OPEN" poziciju, kao što je prikazano na ①. Kako biste zatim olabavili posudu za vodu držite i povucite posudu za vodu ②.

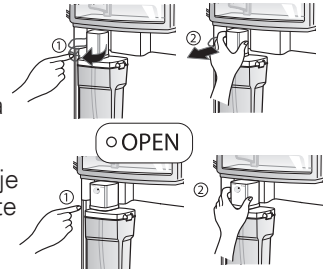

Punjenje posude za vodu

Podignite kleme sa obe strane kako biste otvorili poklopac posude za vodu, a zatim napunite posudu. Sipajte vodu do označene linije (3L). Kada se posuda napuni, zatvorite poklopac posude i zaključajte kleme sa obe strane.

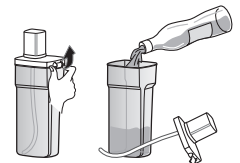

Sklapanje posude za vodu

1. opcija

Podesite vrh poklopca posude za vodu i poravnajte cev pumpe sa središtem, i pritom čvrsto ugurajte posudu. Upotrebite polugu ③ kako biste fiksirali ④.

2. opcija

Podesite vrh poklopca posude za vodu i poravnajte cev pumpe sa središtem, i pritom čvrsto ugurajte posudu, kao što je prikazano na ③. Okrenite bezbedonosni prekidač na poziciju "CLOSE".

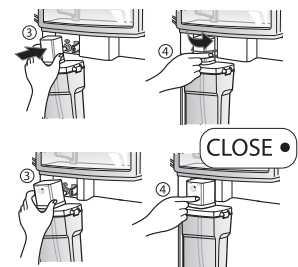

Kada koristite boce za vodu

Kada koristite boce za vodu

Možete povezati poklopac sa glavnom bocom za vodu kako biste koristili bocu umesto posude za vodu. Okrenite poklopac posude za vodu u smeru Open kako biste je otvorili. Otvorite bocu za vodu i povežite poklopac.

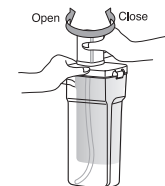

NAPOMENA

- Prilikom sklapanja i rasklapanja posude za vodu vodite računa da ne primenite preteranu silu pošto na taj način možete oštetiti posudu za vodu.
- Ukoliko nema vode u posudi, nećete moći da koristite funkciju automatskog pravljenja leda i funkciju distribucije vode
- Ukoliko koristite druge tečnosti umesto vode, možete oštetiti pumpu. Ukoliko je nivo vode u posudi za vodu nizak, veličina kockica leda se može smanjiti.
- Bilo bi poželjno očistiti posudu za vodu pre punjenja vodom i postavljanja na mesto.
- Metoda upotrebe dispensera i spravljača leda je ista kao i kod drugih običnih modela sa dispenserom.
- Prilikom korišćenja boce za vodu umesto posude za vodu, ne bacajte posudu za vodu.
- Ne dopuštajte deci da koriste ili drže posudu za vodu, pogotovu ne jednom rukom, zao što posuda može biti dosta teška.
- Možete čuti rad pumpe za vodu 9~10 puta dnevno.

⚠ UPOZORENJE

Odvojite donji zaštitni poklopac a zatim cev za vodu

Odvojite vrata odeljenja zamrzivača

Odvojite vrata odeljenja hladionika

Skidanje vrata

Opasnost od strujnog udara

Isključite kabel za struju iz utičnice pre postavljanja.

Ako to ne uradite, može da dođe do smrti ili ozbiljnog pozleđivanja

Ako su vaša ulazna vrata preuska da bi frižider kroz njih prošao, odvojite vrata frižidera i bočno unesite frižider.

Uklonite poklopac sa šarkom ① i uklonite osigurač ②, a zatim podignite cev za dovod vode dok pritiskate deo ① prikazan na slici desno.

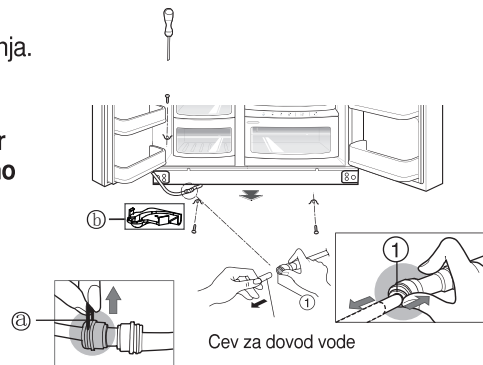

NAPOMENA

- Ako je kraj cevi deformisan ili istrošen, taj deo odsecite.

- 1) Uklonite poklopac sa šarkom i glavni aluminijumski poklopac tako što ćete prethodno olabaviti zavrtnje. Odvojite sve žice za povezivanje osim uzemljenja.
- 2) Odvojite držač okretanjem u smeru kazaljke na satu (①), a zatim podignite i odvojite gornju šarku (②).

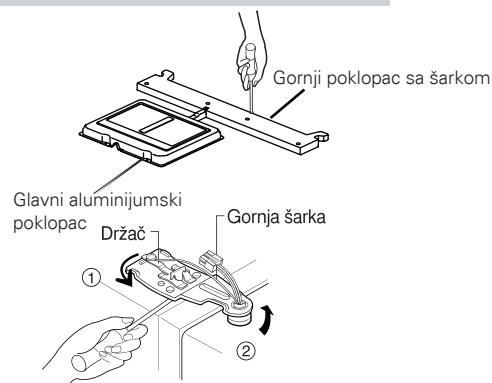

⚠ OPREZ

- Kod odvajanja gornje šarke, pazite da vrata ne padnu prema napred.

- 3) Podignite i odvojite vrata zamrzivača. Ovaj put vrata treba da budu podignuta dovoljno da se u celosti izvuče cev za dovod vode.



NAPOMENA

- Unesite vrata frižidera kroz ulazna vrata prostorije i položite ih, ali oprezno tako da ne dođe do oštećenja cevi za dovod vode.

- 1) Uklonite poklopac sa šarkom i glavni aluminijumski poklopac tako što ćete prethodno olabaviti zavrtnje. Odvojite sve žice za povezivanje osim uzemljenja.
- 2) Odvojite držač rotirajući ga u smeru kazaljke na satu (①), a zatim podignite i odvojite gornju šarku (②).
- 3) Podignite i odvojite vrata frižidera.

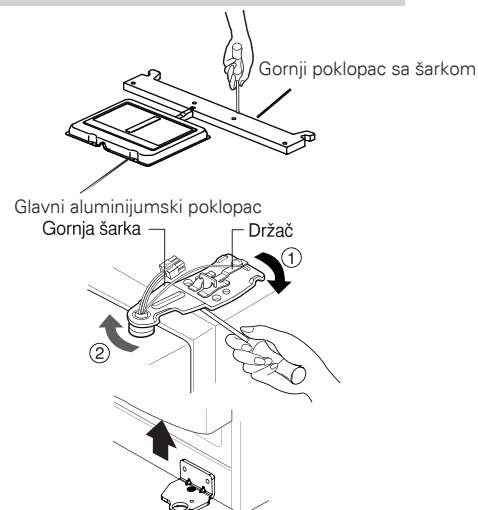

**Unesite
hladionik**

Bočno unesite frižider kroz ulazna vrata prostorije kako je prikazano na slici desno.

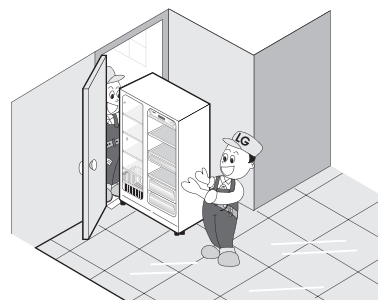
**Zamenjivanje vrata**

Namestite ih u suprotnom redosledu od redosleda kojim ste ih odvojili, nakon što ste ih uneli kroz ulazna vrata prostorije.

Instalacija cevi za dovod vode**Pre
nameštanja**

- Automatski izrađivač leda za rad treba pritisak vode od 147~834 kPa (1.5~8.5 kgf/cm²) (To jest, papirna šolja za jednokratno korišćenje (180 cc) napuniće se do kraja za 3 sekunde).
- Ako je pritisak vode u proseku niži od 147 kPa (1.5 kgf/cm²), potrebno je da nabavite posebnu pumpu za pritisak za normalno automatsko pravljenje leda i ledeno hladnu vodu.
- Pazite da cev za vodu ne bude istegnuta više od 8 m, i nemojte da je savijate. Ako je cev duga 8 m ili više, to može da uzrokuje probleme kod protoka vode zbog preslabog pritiska.
- Postavite cev za vodu na mestu gde nema toplote.
- Priključite cev isključivo na izvor pitke vode.
- Vidi uputstva vezana za pribor za postavljanje filtera za vodu.
- Treba koristiti novi komplet creva koji dobijate sa uređajem, a ne smete ponovo koristiti stari,

! UPOZORENJE**! OPREZ**

Ako je visina vrata pregrade za zamrzavanje različita od visine vrata frižidera

Podešavanje visine

Ako su vrata pregrade za zamrzavanje niža od vrata frižidera

Podesite visinu vrata umetanjem odvijača (sa ravnom glavom) u žleb levog zavrtnja za podešavanje visine i okrenite ga u smeru kazaljki na satu (①).

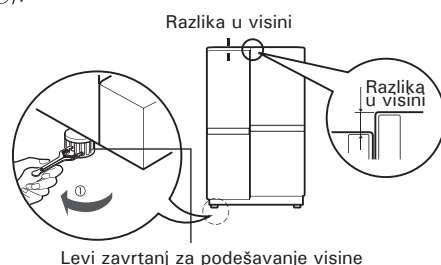

Ako su vrata pregrade za zamrzavanje viša od vrata frižidera

Podesite visinu vrata umetanjem odvijača (sa ravnom glavom) u žleb desnog zavrtnja za podešavanje visine i okrenite ga u smeru kazaljki na satu (①).

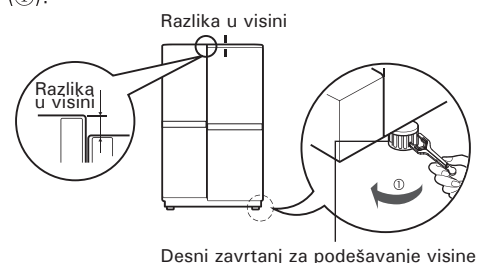

Kada vrata zamrzivača nisu u istoj ravni sa vratima frižidera

Čak i ako ne možete da podesite visinu pomoću odvijača, umetnite providni list koji ste dobili sa proizvodom.

- Odvojite vrata na donjoj strani, pomoću krstastog odvijača odvijte zavrtnj na dnu kao što je prikazano na slici donje šarke i donjeg nosača, a zatim ga pričvrstite zavrtnjem kako je prikazano na slici ②.
- Umetnite još providnih listova dok ne izjednačite visinu. (ukupno ima 4 lista.)

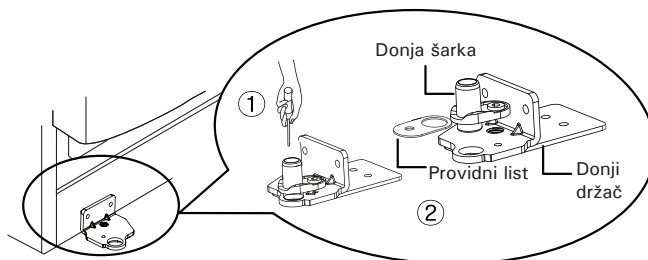

Nakon izjednačenja visine obaju vrata

Sledeće

Vrata frižidera zatvaraće se glatko nakon podizanja prednje strane i okretanja vijka za podešavanje visine. Ako vrata ne mogu dobro da se zatvore, to može da utiče na funkcionisanje aparata.

1. Obrišite svu prašinu koja se nakupila za vreme isporuke i temeljito očistite ceo aparat.
2. Instalirajte sve dodatne delove kao što je kutija za led, itd., na za njih predviđeno mesto. Ti su delovi upakovani zajedno kako bi se sprečilo moguće oštećivanje za vreme isporuke.
3. Priključite kabl za struju (ili strujni utikač) u utičnicu. Nemojte da istodobno priključujete više aparata na istu utičnicu.

Početak

Nakon što prvi put nastavite frižider, ostavite ga da se stabilizuje na normalnoj temperaturi za rad oko 2-3 sata pre nego što ćete ga napuniti sa svežim ili smrznutim namirnicama.

Ako je došlo do prekida, pričekajte 5 minuta pre nego što ga ponovo uključite.

Podešavanje temperature i funkcija

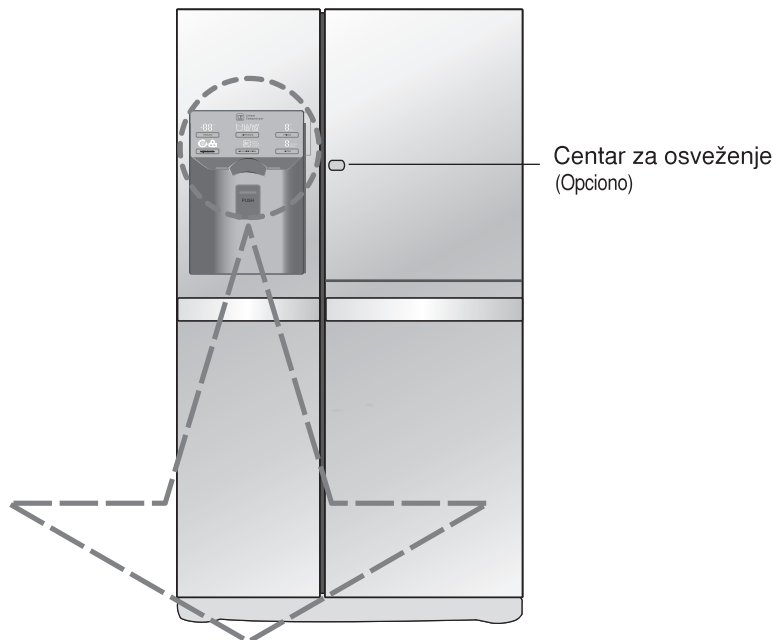

opcionalno	Displej sa funkcijama	opcionalno	Displej sa funkcijama
Type-1		Type-3	
Type-2		Type-4	

NAPOMENA

- Može se desiti da vaš model nema baš svaku od opcija.

Displej mod uštede energije

Ova funkcija prebacuje displej u mod za uštedu energije sve dok se sledeći put ne otvore vrata.

Pritisnite istovremeno dugmad FREEZER i EXPRESS FRZ. i zadržite ih 5 sekundi dok ne čujete Ding. Tada će se sve LED diode uključiti (ON), a onda i isključiti (OFF). Kada je mod za uštedu energije aktivan, tada će displej ostati isključen sve dok se sledeći put ne otvore vrata. Posle toga, pojaviće se svaki put kada se otvore vrata ili kada se pritisne dugme i ostaće 20 sekundi uključen posle zadnjeg otvaranja vrata ili pritiska na dugme. Da biste deaktivirali mod za uštedu energije, pritisnite istovremeno dugmad FREEZER i EXPRESS FRZ. i zadržite ih 5 sekundi dok ne čujete Ding.

Когато вратите са затворени или е натиснат бутона за спиране в продължение на 20 секунди, яркостта на сензорния екран намалява, активира се режима за пестене на електроенергия.

Когато е отворена врата или е натиснат бутон, яркостта на сензорния екран се увеличава.

Možete regulisati temperaturu zamrzivača i frižidera.

Način podešavanja temperature u odeljenju zamrzivača

Zamrzivač - podešavanje temperature

FREEZER



Postavljanje temperature

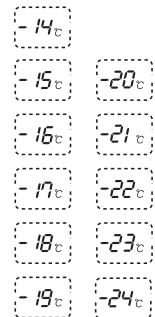

※ Kad god se pritisne na dugme FREEZER, postavka se menja prema sledećem redosledu (-19°C → -20°C → ... → -24°C → -14°C → ... → -19°C).

Način podešavanja temperature u odeljenju frižidera

Frižider - podešavanje temperature

FRIDGE



Postavljanje temperature

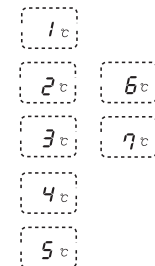

※ Kad god se pritisne na dugme FRIDGE, postavka se menja prema sledećem redosledu (4°C → 5°C → 6°C → 7°C → 1°C → ... → 4°C).

- Stvarna temperatura u odeljenju varira u ovisnosti o stanju i količini spremljene hrane, a podešena temperatura na indikatora je ciljna temperatura, a ne stvarna temperatura u frižideru.
- Funkcija frižidera slabije reaguje u prvo vreme rada. Molimo vas da nameštate temperaturu kao što je gore navedeno, ali tek nakon što prođe minimalno 2~3 dana od korišćenja frižidera.

Ekspresno zamrzavanje

Selektujte ovu funkciju kada želite brzo zamrzavanje

- Svaki put kada pritisnete **EXPRESS FRZ.**, ponavlja se "on" (uključeno) i "off" (isključeno).
- Slika strelice ostaje na režimu "on" kada je uključeno specijalno hlađenje.
- Kada je uključeno brzo zamrzavanje, pritisnite dugme ponovo da ga isključite, ili će se nakon nekog vremena funkcija brzog zamrzavanja automatski isključiti kada se proces završi.

EXPRESS FRZ.



On (uključeno)

Off (isključeno)

Lock (Zaključavanje)

Ovo dugme zaustavlja rad drugih dugmadi

- Kada je dugme pritisnuto duže od 3 sekunde, menjaju se opcije za zaključavanje i otključavanje.
- Kada koristite dugme **CHILD LOCK 3SECS**, ne možete da koristite nijedno drugo dugme dok ne otključate uređaj. Kada pritisnete neko drugo dugme dok je uređaj zaključan, treperi triput za obaveštenje o tome da je uređaj zaključan.
- Streličasta ikonica ostaje na poziciji "on" sve vreme.

CHILD LOCK 3SECS

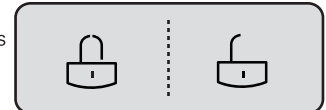

Zaključavanje

Otključavanje

Bez priključka na vodovodnu mrežu

Pure N Fresh (opcionally)

Kada je potrebno da prečistite vazduh, izaberite ovu funkciju.

- Kada izaberete Pure N Fresh, se okreće triput i prikazuje se "ON". Ponovo izaberite ovu opciju, se okreće triput i prikazuje se . Ponovo izaberite ovu opciju i prikazuje se .

PURE N FRESH



on



Off (isključeno) Auto (automatski) Power (napajanje)

- Kada isključite Pure N Fresh i prikaže se "OFF", otvorite vrata, a lampa oko Pure N Fresh-a se isključuje.
- Nakon normalnog korišćenja od godinu dana, prikazuje se "REPLACE HOLD 5SECS", što pokazuje da treba zameniti Pure N Fresh. Korisnici mogu da ga zamene po potrebi.
- Nakon zamene Pure N Fresh-a ili kada zamena nije potrebna, pritisnite i zadržite dugme **PURE N FRESH** duže od 5 sekundi, tajmer na indikatoru se ponovo uključuje, a podsetnik se isključuje.
- Filter se ne može čistiti vodom jer može da smanji njegovu efikasnost. Ako vreme korišćenja prekorači rok trajanja, to može imati uticaja na osvežavajuću funkciju.
- Ako treba da zamenite Pure N Fresh, kontaktirajte lokalni servisni centar.

Možete da izaberete vodu ili led.

- * Izaberite vodu, listiće ili kockice leda pritiskom na dugme **DISPENSER** po želji.
- * Pritisnite dugme lagano pritiskom na ručicu.

- Pokazuje se granična linija za izabranu funkciju.

- Ako prođe 5 sekundi nakon što led izađe, čuje se "pak" zvuk. To je zvuk koji pokazuje da je otvor za led zatvoren.

- **Referenca:** Sačekajte 2-3 sekunde da pokupite poslednje listiće leda ili kapi vode kada uklanjate čašu sa prekidača.



DISPENSER

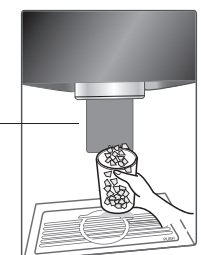

Prekidač

OPREZ

Izbor opcije za pročišćavanje

Način na koji funkcioniše dovod leda/vode

Voda se hladi dok se nalazi u spremniku za vodu u odeljenju frižidera, a zatim se šalje u posluživač za vodu ili led.

Led se pravi u automatskom izrađivaču leda, a zatim se šalje u posluživač podeljen na izdobljeni led i kocke leda.

NAPOMENA

- Normalno je da voda isprva nije veoma hladna. Ako želite da voda bude hladnija, dodajte leda u čašu.

Kako se koristiti posluživačem vode ili leda

- Odaberite jedno od sledećeg – izdobljeni led, vodu ili kocke leda – i lagano pritisnite čašom ili drugim sudom dugme u prostoru predviđenom za čašu.

Izdobljeni led

Upalite lampicu indikatora za izdobljeni led pritiskom na dugme za odabir.

- Izdobljeni led izaći će kada čašom pritisnete specijalno dugme.

DISPENSER



Kocke leda

Upalite lampicu indikatora za kocke leda pritiskom na dugme za odabir.

- Kocke leda izaći će kada čašom pritisnete odgovarajuće dugme.

DISPENSER



Voda

Upalite lampicu indikatora za vodu pritiskom na dugme za odabir.

- Voda će poteći kada čašom pritisnete specijalno dugme.

DISPENSER

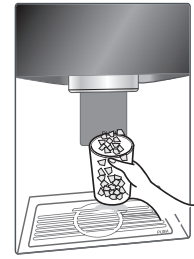
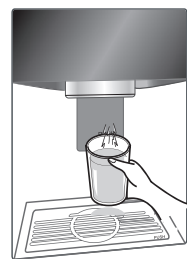

Displej funkcije stanja filtera (ciklus zamene filtera)

- Ovaj uređaj ima svetlosni indikator za zamenu uloška filtera za vodu na dispenceru.
- Filter za vodu treba da se menja na svakih šest meseci.
- Svetlosni indikator za filter se uključuje da vas obavesti kada treba da se zameni filter.
- Posle zamene filtera, pritisnite i zadržite dugme za filter u trajanju dužem od 3 sekunde da biste resetovali indikator.
- Ako je potrebno da zamenite filter možete se obratiti i lokalnom servis centru.

FILTER



Ostale funkcije***Upozorenje da su vrata otvorena***

- 3 puta se čuje zvučno upozorenje u intervalu od 30 sekundi ako su vrata frižidera i vrata centra za osveženje otvorena duže od minute ili u potpunosti zatvorena.
- Molimo vas da se obratite lokalnom servisnom centru ako se zvučno upozorenje nastavi čak i nakon zatvaranja vrata.

Funkcija dijagnoze (detekcija kvarova)

- Funkcija dijagnoze problema automatski otkriva kvarove kada se koji kvar otkrije u aparatu za vreme funkcionisanja frižidera.
- Ako se pojavi kvar na samom aparatu, nećete moći da ga otklonite pritiskom na neko dugme niti će da se pojavi normalni indikator kvara. U tom slučaju, nemojte da isključite aparat nego se odmah obratite lokalnom serviseru. Ako aparat isključite, serviseru će biti potrebno mnogo vremena dok ne pronađe deo koji se pokvario.

Kada izrađivač leda ne funkcioniše kako treba**Ako se led zgruda**

- Ako se led zgruda u jednu masu, izvadite komade leda iz spremnika za led, razbijte ih na manje delove i ponovo ih stavite u spremnik za led.
- Ako izrađivač leda pravi premale kocke leda ili zgrudane komade leda, količina vode koja ulazi u izrađivač leda treba da se podesi. Obratite se servisnom centru.
- ※ Ako ne koristite led često, on se može zgrudati u veće komade.

Nestanak struje

- Led može da padne u odeljenje zamrzivača. Izvadite spremnik za led i bacite sav led, zatim osušite spremnik i vratite ga nazad. Nakon što aparat ponovo bude priključen u struju, razmrvljeni led automatski će se selektirati.

Prilikom prve instalacije aparata

- Potrebno je oko 12 sati dok prvi puta instalirani frižider ne počne sa pravljenjem leda u odeljenju zamrzivača.

Automat za led

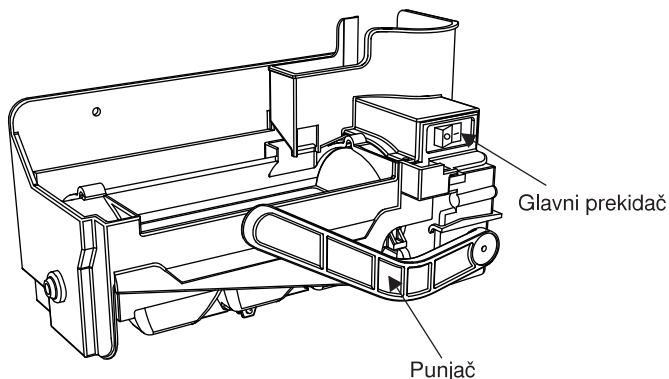

- Automat za led može automatski da napravi 6 kockica zaredom, a 50~60 kockica na dan. Ova količina može da varira od slučaja do slučaja, zavisno od temperature okoline, otvaranja vrata, od toga da li je zamrzivač pun, itd.
- Proizvodnja kockica leda se zaustavlja kada je posuda za led puna.
- Ako ne želite da koristite automat za led, onda isključite prekidač na OFF. A ako ponovo želite da ga koristite, uključite ga okretanjem prekidača na ON.

NAPOMENA

- Normalno je da se čuje lupkanje kada led pada u posudu.

! UPOZORENJE

- Nemojte da gurate ruke u automat za led za vreme rada. Možete se povrediti.
- Nemojte uklanjati ili popravljati ledomat, osim u prisustvu tehničara.

Pregrada zamrzivača

Ako je potrebno smestiti veliku količinu hrane u pregradu za zamrzavanje.

- Fioku pregrade za zamrzavanje izvucite iz uređaja, a hranu stavite direktno na poklopac kutije i na dno pregrade za zamrzavanje.

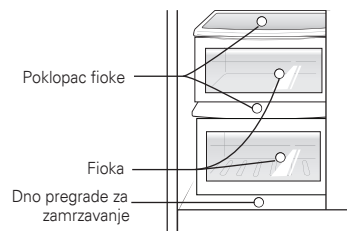

- Pregrada za zamrzavanje fabrički ima poklopac fioke kako bi se maksimalno povećao prostor za zamrzavanje.

A fioka je napravljena za praktično sladištenje proizvoda od mesa ili polu-tečne hrane.

Činija ledomata

- Kada ne koristite ledomat, postavite činiju ① i isključite ledomat na prekidaču, a zatim uklonite sav led iz pregrade za led.
- Kada koristite ledomat, uklonite činiju sa vrata i ostavite je u korpi na vratima ili nanekom drugom mestu, a zatim postavite ledomat ②.

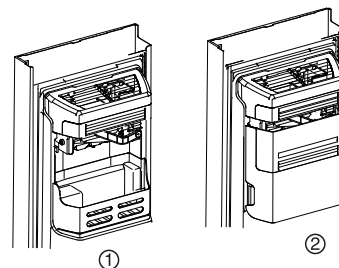

OPREZ

Bacite sav led (otprilike 20 kocki) i svu vodu (oko 7 čaša) koji se naprave prvi puta nakon postavljanja i instaliranja frižidera.

Led i voda koji se prvi puta naprave mogu da sadrže čestice ili miris cevi za vodu ili kutije za vodu. Ovo je takođe potrebno da se učini u slučaju da se frižiderom niste služili jedno duže vreme.

Držite decu podalje od posluživača za vodu ili led.

Deca mogu pogrešno i nepropisno da pritisnu posebno dugme ili da unište lampice.

Pazite da namirnice ne blokiraju put prolasku leda.

Ako ste stavili namirnice na sam ulaz za dovod leda, nećete moći da ga dobijete. Prolaz za led takođe može da bude prekriven sa sitnim česticama ako koristite samo komadiće leda. U tom slučaju, uklonite čestice leda koje su se nakupile.

Nikad nemojte da stavljate konzerve sa napicima ili namirnice u spremnik za led kako biste ih brzo rashladili.

To može da uzrokuje oštećenje automatskog izrađivača leda.

Nikad nemojte da koristite kristalne čaše ili predmete od kuhinjskog porcelana za uzimanje leda.

Takve čaše ili predmeti mogu da se slome.

Prvo u čašu stavite led, a zatim je napunite vodom ili nekim drugim napitkom.

Može da dođe do prskanja vode ako se led doda u već napunjenu čašu.

Nikad nemojte da dirate ručku ili bilo šta drugo na otvoru gde izlazi led.

Dodirivanje može da prouzrokuje lomljenje delova ili ozljeđivanje ruke.

Nikad nemojte da skidate zaštitni deo izrađivača leda.

Ponekad izravnajte površinu tako da spremnik za led bude u potpunosti pun leda.

Led se skuplja u samoj blizini izrađivača leda. Tako se izrađivaču leda može činiti da je spremnik za led potpuno pun i u tom slučaju se prekida daljnje pravljenje leda.

Ako iz otvora izlazi led izmenjenje boje, smesta se obratite servisnom centru i prekinite korišćenje aparata.

Nikad nemojte da koristite preuske ili preduboke čaše

Led može da se zaglavi u svom prolaženju, i na taj način frižider može da se ošteti.

Držite čašu na propisnoj udaljenosti od otvora za led.

Čaša koja se nalazi preblizu otvora može da blokira izlaženje leda.

Ako nema struje na duže vreme, onda izvadite led iz posude za led.

Kada nema struje na duže vreme, može da se istopi led iz posude za led i voda od topljenja može iscureti iz frižidera. Tako se može oštetiti pod. Zato vas molimo da izvadite sav led iz posude za led ako znate da neće biti struje ili ako idete negde na duže vreme.

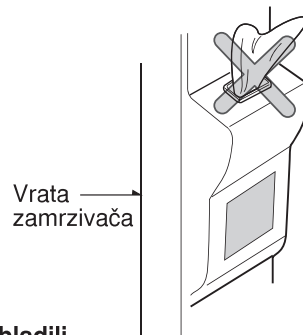

Kako koristiti kućni bar

Centar za osvežavanje

1. Pritisnite i držite centralno levo od pregrade dok ne čujete klik.

- Sa više prostora za skladištenje možete uskladištiti više hrane.



- Sa više prostora za skladištenje možete uskladištiti više tipova hrane.

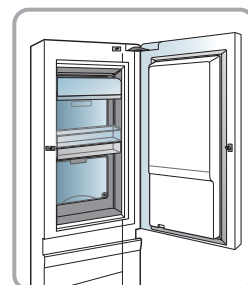

Polica

Kako se koristi

Na polici možete držati priloge za glavno jelo ili rashlađenu hranu s tim da između posuda ima dovoljno mesta.

Rastavljanje

1. Držite prednji deo police i izvlačite je sve dok ne dođe do graničnika.
2. Kada policica ne može više da se izvlači, podignite je malo.
3. Držeći tako policu, nagnite je i izvucite napolje.

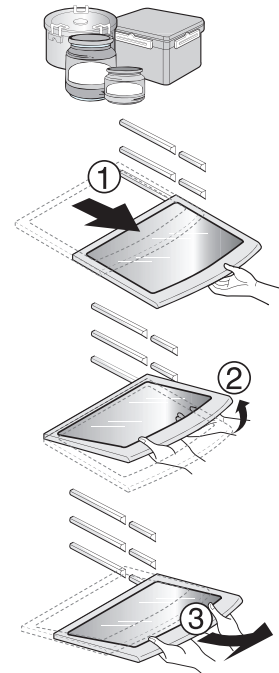

Deo sa dve zvezdice ** (dostupno samo za određene modele)

Korpa zamrzivača (deo sa dve zvezdice)

- Oznaka dela sa dve zvezdice znači da je taj prostor sa temperaturama u opsegu od -12°C ~ -18°C
- Zamrznite hranu koja treba na kraće da se čuva.

LED indikator (zamrzivač/frižider)

Kada indikator radi na frižideru

- Kada su otvorena vrata zamrzivača/frižidera, uključuje se ugrađeni LED indikator.
- * LED indikator se uključuje kada su otvorena vrata zamrzivača/frižidera ili kućnog bara.
- * Ovaj LED indikator može se koristiti skoro uvek.

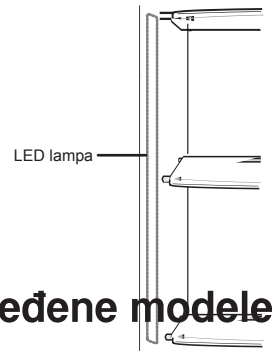

Kako se koristi Pure N Fresh

Pure N Fresh (dostupno samo za određene modele)

- Pure N Fresh je već postavljen na zidu frižidera, pa postavljanje nije potrebno.
- Začinjenu hranu stavljajte u posude sa čvrstim zatvaračima. U suprotnom će taj miris upiti druga hrana.

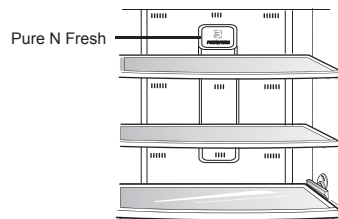

Rasklapanje i postavljanje Pure N Fresh-a

- Držite kućište Pure N Fresh-a, okrenite ga suprotno od kazaljke na satu za oko 15 stepeni kao što je prikazano na slici (a). Izvucite Pure N Fresh iz kućišta.
- Postavite novi filter u kućište kao što je prikazano na slici (b). (Vodite računa o pravcu postavljanja.)
- Postavite uređaj kako je prikazano na slici (c), umetnite i okrenite ga u smeru kazaljki na satu dok ne čujete klik i postavljanje je završeno.

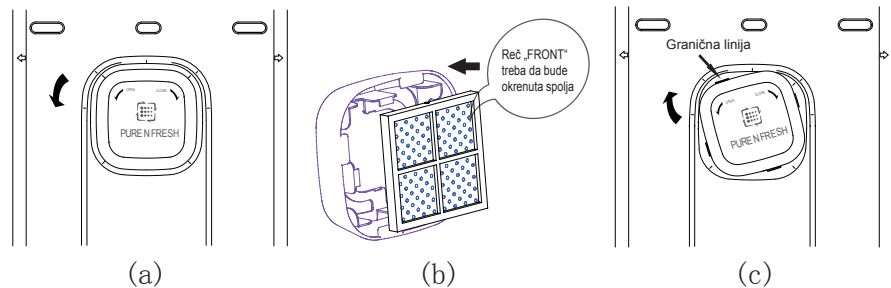

⚠ OPREZ

- Ako se na displeju prikazuje "REPLACE" (with a filter icon), obratite se lokalnom servisnom centru.

⚠ UPOZORENJE

- Nemojte stavljati prste ili predmete u ventilator filtera da ne

bi došlo do povrede.

Držač za vino (dostupno samo za određene modele)

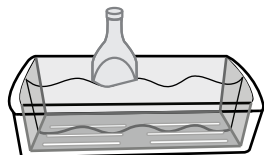

Podešavanje držača za vino

Flaše mogu biti skladištene bočno u ovoj polici za vino.

Kutija za jaja (dostupno samo za određene modele)

Kutiju za jaja možete da postavite tamo gde vam najviše odgovara

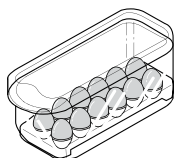

! OPREZ

- Nikad nemojte da koristite kutiju za jaja kao kutiju spremnika za led. Može da se slomi.
- Nikad nemojte da stavljate kutiju za jaja u odeljenje zamrzivača ili u odeljenje svežih namirnica.

V Fresh box (dostupno samo za određene modele)

- Fioka frižidera je namenjena za skladištenje povrća ili mesa.
- Pritisnite V Fresh nekoliko puta i hrana može duže biti sveža.

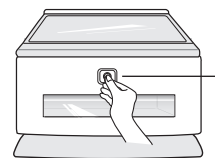

Prekidač V Fresh

Osveživač (dostupno samo za određene modele)

Ovaj sistem delotvorno upija jake mirise korišćenjem optičkog katalizatora. Ovaj sistem nema nikakav uticaj na hranu u frižideru.

Sistem za osveživanje

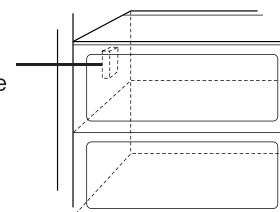

Mesto za hranu

(Vidi pod Identifikacija delova)

Držać za vino

Mesto za odlaganje vina.



Polica odeljenja zamrzivača

Spremanje različitih zamrznutih namirnica kao što je meso, riba, sladoled, smrznute male namirnice, itd.

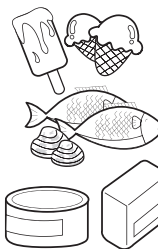

Polica na vratima odeljenja zamrzivača

- Spremanje malih pakovanja smrznute hrane.
- Temperatura može da se povisi kada se otvaraju vrata. Zato, nemojte ovde da odlažete dugotrajne namirnice kao što je sladoled.

Ladica odeljenja zamrzivača

- Spremanje mesa, ribe, piletine, itd., nakon umatanja u folije od aluminijuma.
- Spremajte suhe namirnice.



Odeljenje za mlečne proizvoda

Spremanje mlečnih proizvoda kao što je maslac, sir, itd.



Kutija za jaja

Stavite kutiju za jaja na odgovarajuće mesto.



Centar za osveženje

Spremanje namirnica koje se često uzimaju, kao što je piće, itd.



Polica odeljenja frižidera

Spremanje sudova sa hranom ili ostalih namirnica na dovoljnoj udaljenosti jedni od drugih.

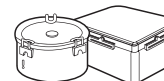

Polica na vratima odeljenja frižidera

Spremanje malih pakovanja hrane ili pića kao što je mleko, sokovi, pivo, itd



Ladica za povrće

Spremanje povrća ili voća.



Ladica za povrće /ladica za meso dvostruka namena

Spremanje povrća, voća, mesa za odležavanje, ribe, itd. i nameštanje dugmeta za konverziju/prenamenu već prema potrebi.
Proverite za koje je namirnice podešeno dugme za konverziju pre odlaganja hrane.

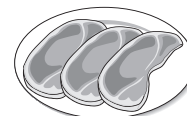

Odlaganje namirnica

Odeljenje zamrzivača

- Spremite sveže namirnice u odeljenje frižidera. Način na koji se namirnice zamrzavaju i odmrzavaju važan je faktor u očuvanju svežine i ukusa hrane.
- Nemojte da spremate namirnice koje se lako kvare na niskim temperaturama, kao što su banane i dinje.
- Ostavite vrelu hranu da se prvo ohladi pre nego je stavite u frižider, jer spremanje vrela hrane može nepovoljno da deluje na ostale namirnice i dovede do veće potrošnje električne energije.
- Prilikom odlaganja namirnica, umotajte ih vinilom ili ih stavite u spremnik sa poklopcem. To sprečava isparavanje vode i pomaže u očuvanju ukusa i hranjivih sastojaka hrane.
- Nemojte hranom da blokirate dovode vazduha. Neprekidno strujanje rashlađenog vazduha održava temperaturu u frižideru stalnom.
- Nemojte prečesto da otvarate vrata frižidera. Otvaranjem vrata omogućava se ulazak toplijeg vazduha u frižider što uzrokuje povišenje temperature.
- Nikad nemojte da držite mnogo namirnica u polici na vratima, tako mogu da odguraju unutarnje police pa onda vrata frižidera ne mogu potpuno da se zatvore.
- Nemojte da odlažete boce u odeljenje zamrzivača - jer mogu da puknu kada se tečnost u njima zamrzne.
- Nemojte ponovo da zamrzavate namirnice koje su se već jednom odmrznule. To može da uzrokuje gubitak ukusa i hranjivih sastojaka.
- Prilikom odlaganja zamrznutih namirnica kao što je sladoled, na duže vreme, odložite ih na policu zamrzivača, a ne policu na vratima.
- Nemojte hvatati mokrim rukama hladnu hranu ili posude - naročito one od metala - i ne stavljajte staklene predmete u delu za zamrzavanje.

OPREZ

- To je zbog toga da ne biste dobili promrzline na rukama i da se ne bi slomile staklene posude kada se njihova sadržina zaledi, što može dovesti do toga da se posećete.

Odeljenje frižidera

- Nemojte da odlažete vlažne namirnice na gornje police frižidera, jer mogu da se zamrznu zbog direktnog kontakta sa hladnim vazduhom.
- Uvek očistite namirnice pre odlaganja u frižider. Povrće i voće treba da se opere i obriše, a upakovana hrana obriše, kako se susedne namirnice ne bi pokvarile.
- Prilikom spremanja jaja u za njih predviđenu kutiju ili policu, proverite da su sveža, i uvek ih spremajte u uspravnom položaju, jer tako duže ostaju sveža.

NAPOMENA

- Ako se vaš frižider nalazi na toplom i vlažnom mestu, i ako često otvarate vrata frižidera ili držite u njemu velike količine povrća, u frižideru može da se stvori višak vlage koji nema nikakvog efekta na funkcionisanje aparata. Jednostavno obrišite vlagu sa suhom krpom.

Metod za uštedu energije

- Postavite frižider na senovito, hladno mesto s dobrom ventilacijom,
- Ako nije potrebno, nemojte često da otvarate i zatvarate vrata.
- Nemojte da vrata držite otvorena duže vreme, zatvorite vrata brzo.
- Pustite da se hrana ohladi pre nego što je spremite.
- Savetujemo da ne stavljate puno hrane. Treba da ostane dovoljno mesta da vazduh može da cirkuliše slobodno.
- Ne postavljajte temperaturu frižidera na nižu nego što je potrebno. Ne stavljajte hranu blizu senzora za temperaturu.
- Savetujemo da ne stavljate u njega hranu koja ne treba da se spremi.
- Stavite duboko zamrznutu hranu da se topi u frižideru; može da se koristi za hlađenje frižidera. (Odnosi se samo na neke modele)
- Čistite zadnji poklopac i cev protiv kondenzacije povremeno (jednom godišnje) da biste bili sigurni da razmena toplote radi dobro (odnosi se samo na neke modele).
- Nemojte da blokirate rešetke za vazduh hranom. (odnosi se samo na neke modele)

Kako rastaviti delove

NAPOMENA

- Rastavljanje na delove radi se prema redosledu suprotnom od redosleda sastavljanja. Proverite da ste isključili kabel za struju pre nego što počnete sa rastavljanjem i sastavljanjem. Nikada nemojte na silu da rastavljate delove. Delovi tako mogu da se oštete.

Polica na vratima i potpora

Podignite policu na vratima držeći je za oba kraja (①) i izvucite je u smeru (②).

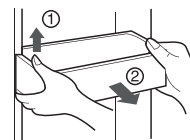

Posuda za skladištenje leda

Držite posudu za led kao što je prikazano na slici sa desne strane i izvucite je ② polako je podižući ①.

- Nemojte rasklapati posudu ako nije neophodno.
- Posu8du držite obema rukama da je ne ispustite.

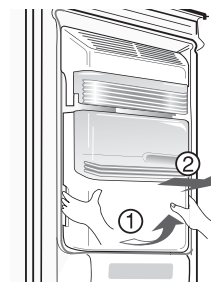

Nakon korišćenja prečišćivača

Posuda za prikupljanje vode nema funkciju samo-drenaže.

Treba je redovno čistiti.

Prvo izvucite poklopac posude za sakupljanje vode.

Pritisnite poklopac gde je označeno PUSH ① da biste podigli poklopac posude.

Uklonite poklopac kao na slici ②.

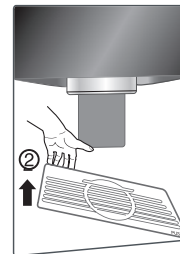
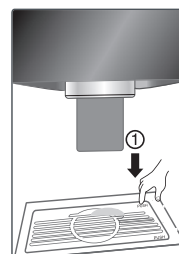

Rasklapanje pregrade

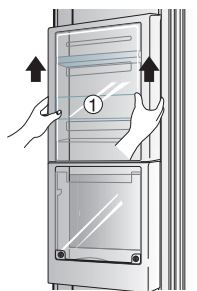

- Podignite pregradu ① i uklonite od vrata.

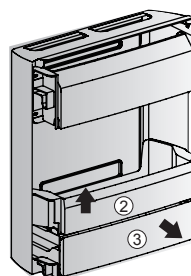

- Nakon uklanjanja, podignite ② i izvucite ③ iz pregrade

Za vreme odsustva**Osnovne informacije**

Za vreme kraćeg odsustva, verovatno ćete smatrati da je najbolje frižider ostaviti da radi. Namirnice koje mogu da se zamrznu stavite u zamrzivač kako bi duže ostale sveže.

Kada planirate duže odsustvo i želite da isključite frižider, izvadite iz njega svu hranu, isključite ga iz struje, temeljito očistite unutrašnjost i ostavite oba vrata OTVORENA kako bi se sprečilo stvaranje neugodnog mirisa.

Nestanak struje

Većina nestanaka struje koji traju sat ili dva nema nikakvog uticaja na temperaturu u vašem frižideru.

Međutim, trebalo bi da što je više moguće smanjite otvaranje vrata frižidera za vreme dok nema struje.

Ako pomerite

Odvojite ili dobro pričvrstite sve klimave delove unutar frižidera.

Kako bi se sprečilo oštećenje vijaka za podešavanje visine, uvijte ih potpuno u bazu.

Cev protiv kondenzacije

Spoljašna stenka frižidera ponekad može da se ugrije, pogotovo ubrzo nakon instalacije.

Ne brinite se radi toga. Uzrok tome je cev protiv kondenzacije, koja zagrejava frižider kako bi se sprečilo "znojenje" na spoljašnjoj strani haldionika.

Čišćenje

Važno je da održavate svoj frižider čistim kako bi se sprečila pojava neželjenih mirisa. Hrana koja se prospe treba smesta da bude obrisana, jer može da se pokvari i uprlja plastične stenke frižidera ako predugo ostane.

Spoljašnjost

Koristite mlake rastvore blagog sapuna ili deterdženta da biste obrisali stenke frižidera tako da se sjaje.

Obrišite ga čistom krpom, a potom osušite.

Unutrašnjost

Preporuča se da se frižider redovito čisti. Operite sva odeljenja frižidera razređenom soda bikarbonom ili blagim deterdžentom i toplom vodom. Isperite i osušite.

Posle čišćenja

Molimo vas da proverite da kabel za struju nije oštećen, da utikač za struju nije pregrejan, te da je utikač za struju dobro priključen u utičnicu.

 UPOZORENJE

Uvek udaljite kabel za struju od zida na kojem utičnica, pre nego što počnete sa čišćenjem u blizini električnih trošila (svetiljki, prekidača, kontrola, itd.).

Obrišite svaki višak vlage pomoću spužve ili krpe kako bi se sprečilo da voda ili neka druga tečnost ne dođe u dodir sa električnim aparatom uzrokujući strujni udar.

Prilikom čišćenja površine frižidera nikad nemojte da koristite krpice od oštre i grube kovine, četke, gruba abrazivna sredstva za čišćenje, jaka alkalna otapala, zapaljive ili toksične tečnosti za čišćenje.

Nemojte da dirate zamrznute površine sa vlažnim ili mokrim rukama, jer vlažni predmeti mogu da zalepe za ekstremno hladne stenke.

Otklanjanje kvarova

Pre nego što pozovete servisera, pročitajte ovaj odeljak. Ovi vam saveti mogu uštedeti podjednako vreme i novac. Sledeća lista uključuju uobičajene pojave u radu aparata koje nisu rezultat loše izrade ili oštećenih delova u aparatu.

Pojava	Mogući uzrok	Rešenje
Rad frižidera		
Kompresor frižidera ne radi.	Kontrola frižidera je isključena.	Namestite kontrolu frižidera. Vidi odeljak Početak.
	Frižider je u stanju odmrzavanja.	Ova pojava je posve normalna za frižider sa sistemom automatskog odmrzavanja. Ciklus odmrzavanja ponavlja se periodički.
	Kabel za struju nije priključen na utičnicu u zidu.	Proverite da je utikač kabela za struju gurnut u utičnicu.
	Nestanak struje. Proverite rade li svetiljke.	Pozovite lokalnog električara.
Frižider radi previše ili predugo	Frižider je veći od vašeg prijašnjeg frižidera.	To je normalna pojava. Veći i efikasniji aparati duže rade u tim uslovima.
	U sobi ili napolju je veoma toplo.	Normalno je za frižider da radi duže u tim uslovima.
	Frižider je do nedavno bio isključen na jedno duže vreme.	Potrebno je nekoliko sati dok se frižider ne rashladi u celosti.
	Možda je nedavno stavljena velika količina tople ili vrele hrane.	Topla hrana čini da frižider duže radi sve dok se ne postigne odgovarajuća temperatura.
	Vrata se otvaraju prečesto ili predugo ostaju otvorena.	Topao vazduh koji ulazi u frižider čini da on radi duže. Nemojte prečesto da otvarate vrata.
	Moguće je da su vrata frižidera ili zamrzivača delomično otvorena.	Pazite da frižider uvek stoji ravno. Držite hranu i sudove tako da ne blokiraju vrata. Vidi deo vezan za probleme. OTVARANJE/ZATVARANJE vrata.
	Kontrola frižidera postavljena je na prenisku temperaturu.	Namestite kontrolu frižidera na toplije podešenje sve dok se ne postigne zadovoljavajuća temperatura.
	Brtvilo frižidera ili zamrzivača je prljavo, istrošeno, napuklo, ili loše postavljeno.	Očistite ili zamenite brtvilo. Ako vrata ne prijanjaju u celosti, vaš će frižider duže trebati da radi kako bi se postigla željena temperatura.
	Termostat održava frižider na konstantnoj temperaturi.	To je normalna pojava. frižider se pali i gasi kako bi temperatura uvek bila konstatna.

Pojava	Mogući uzrok	Rešenje
Temperatura je preniska		
Temperatura u zamrzivaču je preniska ali je temperatura frižidera zadovoljavajuća.	Kontrola zamrzivača nameštena je na prenisku temperaturu.	Namestite kontrolu zamrzivača na toplije podešenje sve dok temperatura zamrzivača nije zadovoljavajuća.
Temperatura frižidera je preniska ali je temperatura zamrzivača zadovoljavajuća.	Kontrola frižidera nameštena je na prenisku temperaturu.	Namestite kontrolu frižidera na toplije podešenje.
Hrana odložena u ladicama se zamrzava.	Kontrola frižidera nameštena je na prenisku temperaturu.	Vidi prethodno rešenje.
Meso odloženo u ladicu sa svežim mesom se zamrzava.	Meso bi trebalo da se drži na temperaturi malo nižoj od tačke zamrzavanja vode (32°F, 0°C) za maksimalno dugo održavanje svežine	Normalno je da se znaju stvoriti kristali leda usled vlage koja se nalazi u mesu.
Temperatura je previsoka		
Temperatura frižidera ili zamrzivača je previsoka.	Kontrola zamrzivača nameštena je na previsoku temperaturu.	Namestite kontrolu zamrzivača ili frižidera na hladnije podešenje sve dok temperatura zamrzivača ili frižidera nije zadovoljavajuća.
	Kontrola frižidera nameštena je na previsoku temperaturu. Kontrola frižidera ima delimičan uticaj na temperaturu zamrzivača.	Namestite kontrolu zamrzivača ili frižidera na hladnije podešenje sve dok temperatura zamrzivača ili frižidera nije zadovoljavajuća.
	Vrata se prečesto otvaraju ili predugo ostaju otvorena.	Topao vazduh ulazi u frižider/ zamrzivač svaki put kada otvarate vrata. Otvarajte vrata ređe.
	Vrata su delimično otvorena.	U celosti zatvorite vrata.
	Moguće je da je nedavno stavljena veća količina tople ili vrele hrane.	Pričekajte sve dok frižider ili zamrzivač ne postigne temperaturu koju ste odredili.
	Frižider je do nedavno bio isključen na jedno duže vreme.	Frižideru je potrebno nekoliko sati kako bi se rashladio u celosti.
Temperatura frižidera je previsoka ali je temperatura zamrzivača zadovoljavajuća.	Kontrola frižidera nameštena je na previsoku temperaturu.	Namestite kontrolu frižidera na hladnije podešenje.

Pojava	Mogući uzrok	Rešenje
Zvuk i buka		
Glasniji zvuk nego kad frižider radi.	Današnji hladionici imaju veći kapacitet primanja hrane i temperatura u njima je stabilnija i konstantnija.	Normalno je da je zvuk nešto glasniji.
Glasniji zvuk kada kompresor počne sa radom.	Hladionik radi pod višim pritiskom za vreme početka ON ciklusa.	To je normalna pojava. Zvuk će se stabilizovati kako će frižider da nastavi sa radom.
Vibrirajući ili klopajući zvuk.	Pod je neravan ili nedovoljno tvrd. Hladionik se njiše na podu kada se malo dotakne.	Pazite da pod bude ravan i stabilan te da adekvatno može da podržava frižider.
	Predmeti stavljeni na frižider vibriraju.	Sklonite predmete.
	Sudovi sa hranom vibriraju na policama frižidera.	Normalno je da sudovi delimično vibriraju. Malčice pomerite sudove. Pazite da frižider bude ravan i da čvrsto leži na podu.
	Frižider dodiruje zid ili orman.	Pomerite frižider tako da ne dodiruje zidove ili orman.
Voda/vlaga /led u frižideru		
Vlaga se sakuplja na unutrašnjim stenkama hladionika.	Vreme napolju je toplo i vlažno usled čega se povećava nivo stvaranja inja u frižideru i nutrašnjeg vlaženja.	To je normalna pojava.
	Vrata su delimično otvorena.	Vidi deo vezan za probleme otvaranja/zatvaranja vrata.
	Vrata se prečesto otvaraju ili predugo ostaju otvorena.	Rede otvarajte vrata.
Voda/vlaga /led van hladionika		
Vlaga se sakuplja na spoljašnjoj strani hladionika ili između vrata	Vreme je vlažno.	To je normalna pojava kad je napolju vlažno. Kada je nivo vlažnosti niži, vlaga bi trebala da ispari.
	Vrata su delimično otvorena, usled čega se stvara hladan vazduh unutar frižidera kako bi se poništio topao vazduh spolja.	Ovoga puta, potpuno zatvorite vrata.

Pojava	Mogući uzrok	Rešenje
Miris u frižideru		
	Unutrašnjost treba da se očisti.	Očistite unutrašnjost sa spužvom, toplom vodom i sodom bikarbonom.
	Hrana sa jakim mirisom je u frižideru.	Potpuno prekrijte hranu.
	Neki sudovi ili materijali za uvijanje hrane proizvode neugodne mirise.	Koristite drugu posudu ili neku drugu vrst materijala za zamatanje.
Otvaranje/zatvaranje vrata/ladica		
Vrata ne mogu da se zatvore.	Namirnice blokiraju zatvaranje vrata.	Pomerite namirnice zbog kojih vrata ne mogu da se zatvore.
	Vrata su bila prejako zatvorena, usled čega su se druga vrata delimično otvorila.	Pažljivo zatvorite oba vrata.
	Frižider nije ravan. Njiše se na podu kada se malo pogurne.	Podesite vijak za nameštanje visine.
	Pod je neravan ili nestabilan. Frižider se njiše na podu kada se malo pogurne.	Pod treba da bude ravan tako da frižider može adekvatno da stoji na njemu. Obratite se stolaru kako bi vam izmenio uleknuti ili neravni pod.
	Frižider dodiruje zidove ili orman.	Pomerite frižider.
Ladice se teško pomeraju.	Namirnice dodiruju policu iznad ladice.	Držite manje hrane u ladici.
	Podloga pod ladicom po kojoj se ladica pomera je prljava.	Očistite ladicu i deo ispod ladice.
Posluživač za vodu ili led		
Iz posluživača ne izlazi led.	Spremnik za led je prazan.	Nakon što padne prva tura leda u kutiju, posluživač bi trebao da počne sa radom.
	Temperatura zamrzivača nameštena je na previsoku temperaturu.	Okrenite kontrolu zamrzivača na više podešenje tako da se naprave kocke leda. Nakon što se napravi prva tura leda, posluživač bi trebao početi da radi.
	Ventil dotoka vode iz domaćinstva je zatvoren.	Otvorite ventil za dovod vode i pričekajte neko vreme dok se ne napravi led. Kad je led gotov, posluživač bi trebao da radi.
	Vrata frižidera ili zamrzivača nisu zatvorena.	Proverite da su oba vrata zatvorena.

Pojava	Mogući uzrok	Rešenje
Led ne izlazi iz posluživača.	Led se istopio i zamrznuo oko svrdla zbog preretke upotrebe, fluktuacije u temperaturi i/ili nestanka struje.	Izvučite kutiju spremnika i ostavite sadržinu da se otopi. Očistite spremnik, obrišite ga i ponovo ga vratite na njegov položaj. Prilikom pravljenja novog leda, posluživač bi trebao normalno da radi.
Posluživač za led je zaglavljen.	Kocke leda zaglavile su se između ručice za led i stražnjeg dela spremnika.	Maknite kocke leda zbog kojih se zaglavio posluživač.
	Kocke leda slepile su se jedna za drugu.	Koristite posluživač često tako da se kocke ne lepe jedna za drugu.
	Kocke leda koje su kupljene ili dobivene na neki drugi način bile su korišćene u posluživaču.	Samo kocke koje napravi izrađivač leda treba da se koriste sa ovim posluživačem.
Voda ne izlazi iz posluživača.	Ventil za dovod vode iz domaćinstva nije otvoren. Vidi deo sa problemima "Izrađivač leda ne pravi led."	Otvorite ventil za dovod vode u domaćinstvu.
	Vrata frižidera ili zamrzivača nisu zatvorena.	Proverite da su oba vrata zatvorena.
Voda ima čudan ukus i/ili miris.	Voda je predugo stajala u spremniku.	Napunite i bacite 7 čaša vode kako bi se osvežio dovod vode. Napunite i bacite još 7 čaša vode da kompletno isperete spremnik.
	Aparat nije propisno priključen na slavinu sa hladnom vodom.	Priključite aparat na dovod hladne vode koja opskrbljuje vodu za kuhinjsku slavinu.
Zvuk padanja leda	Ovaj zvuk se čuje kada automatski napravljen led dolazi u kutiju spremnika. To je normalna pojava, a jačina zvuka može da varira ovisno o lokaciji frižidera.	
Zvuk dovoda vode	Ovaj zvuk se čuje kada u izrađivač leda dolazi voda posle puštanja automatski napravljenog leda. To je normalna pojava.	

Ostalo

Molimo vas da temeljito pročitate deo 'Automatski izrađivač leda i posluživač za vodu i led' u ovom priručniku.

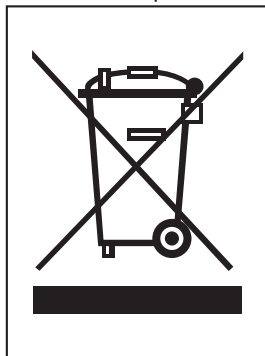
**UKLANJANJE STARIH APARATA**

1. Ako se na proizvodu nalazi simbol prekrížene kante za smeće, to znači da je proizvod u skladu sa evropskom smernicom 2002/96/EC.
2. Električni i elektronski proizvodi ne smeju se odlagati zajedno s komunalnim otpadom, već na posebna mesta koja je odredila vlada ili lokalne vlasti.
3. Ispravno odlaganje starog aparata sprečiće potencijalne negativne posledice za okolinu i zdravlje ljudi.
4. Detaljnije informacije o odlaganju starog aparata potražite u gradskom uredu, komunalnoj službi ili u prodavnici u kojoj ste kupili proizvod.

Normalno je da...

Sledeće pojave su normalne.

	Pojava	Rešenje
Buka	Kada čujete "tak" ili "tuk"	To je zvuk različitih delova koji se šire/skupljaju ili različitih kontrolnih jedinica zavisno od promene temperature u frižideru.
	Kada čujete "Dururuk", "Dulkuk" ili "Vung"	To je zvuk rada kompresora ili ventilatora kada frižider počinje da radi, ili kada se isključuje. To je ista pojava kao kad se na primer pali auto.
	Kada čujete kao da teče voda "Kururuk"	To je zvuk koji se javlja prilikom izmene stanja u zamrzivaču/frižideru. Kada tečnost prelazi u gasovito stanje, čućete kao da teče voda, a kada gas prelazi u tečno stanje, čućete "Kururuk"
	Kada odmah nakon zatvaranja vrata čujete zvuk vetra kao na primer "Šuu" ili "Šik"	To je zvuk koji se stvara prilikom privremenog smanjenja pritiska kada se topli vazduh koji je ušao u zamrzivač ili frižider brzo hladi.
	Kada čujete vibrirajući zvuk	Ako je frižider instaliran na drvenom podu ili uz zid od drveta, ili ako nije pravilno nivelisan, zvuk će biti glasan zbog vibracije.
	Kada čujete jak zvuk nakon instaliranja proizvoda po prvi put	Kada puštate frižider po prvi put, on će raditi brže da bi se brzo hladio, pa tako zvuk može biti glasniji. Kada unutrašnja temperatura padne ispod određenog nivoa, buka će se smanjiti.
Otvorena vrata	Kada su vrata i dalje malo otvorena nakon zatvaranja	Zavisno od brzine zatvaranja vrata frižidera ili zamrzivača, vrata se mogu malo otvoriti i ponovo zatvoriti. Pazite da ne zatvarate vrata previše jako.
Ledenje/Kapi rose	Kada se na unutrašnjoj ili spoljašnjoj strani frižidera formira led ili kapi rose	Led ili kapi rose se mogu formirati kada vazduh uđe u unutrašnju površinu frižidera. Posebno se to dešava kada često otvarate i zatvarate vrata frižidera. Takođe, ako je vlažnost u okolini visoka ili ako je kišna sezona, sa spoljašnje strane frižidera se mogu formirati kapi rose. To je prirodna pojava koja se javlja tokom vlažnih perioda. Obrišite kapi vode suvom krpom.
Temperatura	Kada je prednja strana frižidera topla	Okolo prednje strane frižidera i između zamrzivača i frižidera su instalirane tople cevi da spreče formiranje rose. Frižider se može zagrejati nakon instalacije ili kada su topla leta, ali to nije problem i možete da budete mirni povodom toga.