



LG

Life's Good

HASZNÁLATI ÚTMUTATÓ PLAZMA TV

A készülék használatba vétele előtt figyelmesen olvassa el az útmutatót, és őrizze meg azt, mert később szükség lehet rá.

LICENCEK

A támogatott licencek modellenként változhatnak. A licencekkel kapcsolatos további tudnivalóért keresse fel ezt a webhelyet: www.lg.com.



A Dolby Laboratories licence alapján gyártva. A „Dolby” és a dupla D szimbólum a Dolby Laboratories védjegye.



A HDMI, a HDMI-embléma és a High-Definition Multimedia Interface a HDMI Licensing LLC védjegyei vagy bejegyzett védjegyei.



A DIVX VIDEO: A DivX® a DivX, Inc. által létrehozott digitális videoformátum. Jelen készülék hivatalos DivX Certified® tanúsítvánnyal rendelkező eszköz, amely alkalmas DivX videók lejátszására. További információkért és a fájlok DivX videóvá konvertálásához szükséges szoftvereszközökért látogasson el a www.divx.com honlapra.

A DIVX VIDEO-ON-DEMAND: A DivX Certified® tanúsítvánnyal rendelkező készüléket regisztrálni kell a megvásárolt DivX Video-on-Demand (VOD) filmek lejátszásához. A regisztrációs kód megszerzéséhez keresse meg a DivX VOD menüpontot a készülék menüjében. A regisztrációs folyamattal kapcsolatos további részletekért látogasson el a vod.divx.com honlapra.

„DivX Certified® tanúsítvánnyal rendelkező eszköz maximum HD 1080p felbontású DivX® videók, köztük prémium tartalmak lejátszására.”

A DivX®, a DivX Certified® és az ezekhez tartozó logók a DivX, Inc. védjegyei, használatuk licenchez kötött.

A következő USA szabadalmak védelme alatt áll:
7,295,673; 7,460,668; 7,515,710; 7,519,274

TARTALOM

2 LICENCEK

6 ÖSSZESZERELÉS ÉS ELŐKÉSZÍTÉS

- 6 Kicsomagolás
- 7 - Kiegészítő tartozékok
- 9 Külön megvásárolható tartozékok
- 9 A készülék részei és gombjai
- 11 A TV felemelése és mozgatása
- 11 A TV beállítása
 - 11 - Az állvány csatlakoztatása
 - 12 - Asztalra szerelés
 - 13 - Falra szerelés
 - 15 - Kábelek elrendezése
 - 15 - A ceruzatartó konzol rögzítése

16 TÁVIRÁNYÍTÓ

18 TV-NÉZÉS

- 18 Antenna csatlakoztatása
- 18 A TV bekapcsolása első alkalommal
- 19 TV-nézés
- 19 Programkezelés
 - 19 - Automatikus csatornabeállítás
 - 21 - Digitális kábeltelvízió beállítása (csak kábel módban)
 - 21 - Manuális csatornabeállítás (digitális módban)
 - 22 - Kézi programbeállítás (analóg módban)
 - 23 - Antenna erősítő
 - 23 - A programlista szerkesztése
 - 25 - CI [Közös illesztőfelület] adatai
 - 26 - A csatornalista kiválasztása
- 27 EPG (Elektronikus programkalauz) (digitális módban)
 - 27 - Az elektronikus programkalauz be- és kikapcsolása
 - 27 - Műsor kiválasztása
 - 28 - MOST/KÖVETKEZŐ ismertető mód

- 28 - 8-napos ismertető mód
- 28 - Dátum módosítása
- 28 - Részletes leírás táblázat
- 28 - Felvétel/Emlékeztető beállítása mód
- 29 - Ütemezési lista mód
- 29 További opciók használata
 - 29 - Képarány beállítása
 - 31 - AV módok módosítása
 - 31 - Bemeneti lista használata
 - 32 - A TV gombjainak lezárása (Gyermekzár)
- 33 A gyorsmenü használata
- 34 Az ügyfélszolgálat
 - 34 - Szoftverfrissítés tesztelése
 - 35 - A kép és a hang ellenőrzése
 - 35 - Jelteszt
 - 35 - A termék- vagy szolgáltatásinformációk

36 PENTOUCH

- 36 A Pentouch használata
- 37 - A Pentouch program használatának lépései
 - 37 - Rendszerkövetelmények
 - 37 - A Pentouch program telepítése
 - 38 - Az USB-adapter illesztőprogramjának telepítése
 - 38 - A Pentouch program és illesztőprogram eltávolítása
 - 39 - Az érintőceruza párosítása az adapterrel
 - 41 - A Pentouch funkció használata
- 43 Pentouch funkciók
 - 44 - Az eszköztár használata
 - 45 - A Vázlatkönyv használata
 - 47 - A képdekoráció funkció használata
 - 48 - A Családi naptár használata
 - 49 - A Saját Galéria használata
 - 50 - Az Internet funkció használata
 - 51 - Az én Munkafüzetem funkció használata

52 3D KÉPALKOTÁS

- 52 3D technológia
- 53 - A háromdimenziós szemüveg használatakor
 - 53 - A 3D képek megtekintési tartománya
 - 54 3D képek megtekintése

56 SZÓRAKOZÁS

- 56 - Csatlakozás vezetékes hálózathoz
- 57 - Hálózat állapota
- 58 - USB-tárolóeszközök csatlakoztatása
- 59 - Fájlok böngészése
- 60 - Filmek megtekintése
- 63 - Fényképek megtekintése
- 65 - Zenehallgatás
- 67 - DivX regisztrációs kód

68 TV-BEÁLLÍTÁSOK TESTRE SZABÁSA

- 68 A főmenük megnyitása
- 69 Beállítások testreszabása
- 69 - BEÁLLÍTÁS menü beállításai
- 70 - KÉP menü beállításai
- 76 - AUDIO beállítások
- 79 - AKTUÁLIS IDŐ beállítás
- 80 - LEZÁRÁS beállítás
- 81 - OPCIO menü beállítás
- 83 - HÁLÓZAT menü beállításai

84 ESZKÖZÖK CSATLAKOZTATÁSA

- 85 Csatlakoztatás áttekintése
- 86 Csatlakoztatás HD-vevőhöz, DVD- vagy VCR-lejátszóhoz
- 86 - HDMI-kábeles csatlakozás
- 86 - DVI - HDMI kábeles csatlakozás
- 86 - Komponens kábeles csatlakozás
- 87 - Euro Scart csatlakozás
- 87 - Kompozit-kábeles csatlakozás
- 87 Csatlakoztatás PC számítógéphez
- 87 - HDMI-kábeles csatlakozás
- 88 - DVI - HDMI kábeles csatlakozás
- 88 - RGB-kábeles csatlakozás
- 89 Csatlakoztatás audiorendszerhez
- 89 - Digitális optikai audiocsatlakozás
- 89 Csatlakoztatás USB-eszközhöz
- 89 Csatlakoztatás CI-modulhoz
- 90 SIMPLINK-eszköz csatlakoztatása
- 90 - A SIMPLINK-funkció aktiválása

91 TELETEXT

- 91 Be-/kikapcsolás
- 91 Simple Text
- 91 - Oldal kiválasztása
- 91 Top Text
- 91 - Blokk / csoport / oldal kiválasztása
- 91 - Közvetlen oldalkiválasztás
- 92 Fastext
- 92 - Oldal kiválasztása
- 92 Speciális teletext funkciók

93 DIGITÁLIS TELETEXT

- 93 Teletext digitális szolgáltatáson belül
- 93 Teletext digitális szolgáltatásban

94 KARBANTARTÁS

- 94 A TV-készülék tisztítása
- 94 - A képernyő és a keret tisztítása
- 94 - A készülékház és az állvány tisztítása
- 94 - Tápkábel tisztítása
- 95 A „képbeégés” vagy „beégés” megelőzése a TV képernyőjén

96 HIBAEELHÁRÍTÁS

98 A TERMÉK JELLEMZŐI

101 INFRAVÖRÖS KÓDOK

102 KÜLSŐ VEZÉRLŐESZKÖZ BEÁLLÍTÁSA

- 102 RS-232C beállítása
- 102 Csatlakozó típusa:
 - 9 tűs D-Sub dugasz
- 102 RS-232C konfigurációk
- 103 Kommunikációs paraméterek
- 103 Részletes parancslista
- 104 Adatküldési/-fogadási protokoll

ÖSSZESZERELÉS ÉS ELŐKÉSZÍTÉS

Kicsomagolás

Ellenőrizze, hogy a készülék doboza tartalmazza-e az alábbi elemeket. Amennyiben bármelyik tartozék hiányzik a csomagból, vegye fel a kapcsolatot azzal a helyi viszonteladóval, akitől a terméket vásárolta. Az útmutatóban szereplő ábrák eltérhetnek a valódi terméktől és egyes részeitől.

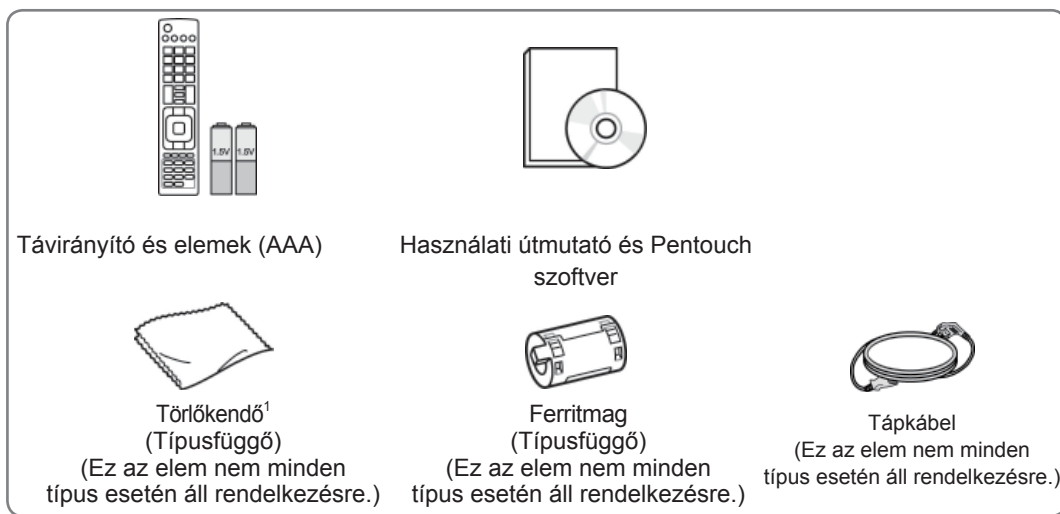

1 A törölkendővel finoman törölje le a foltokat a készülékházzól.

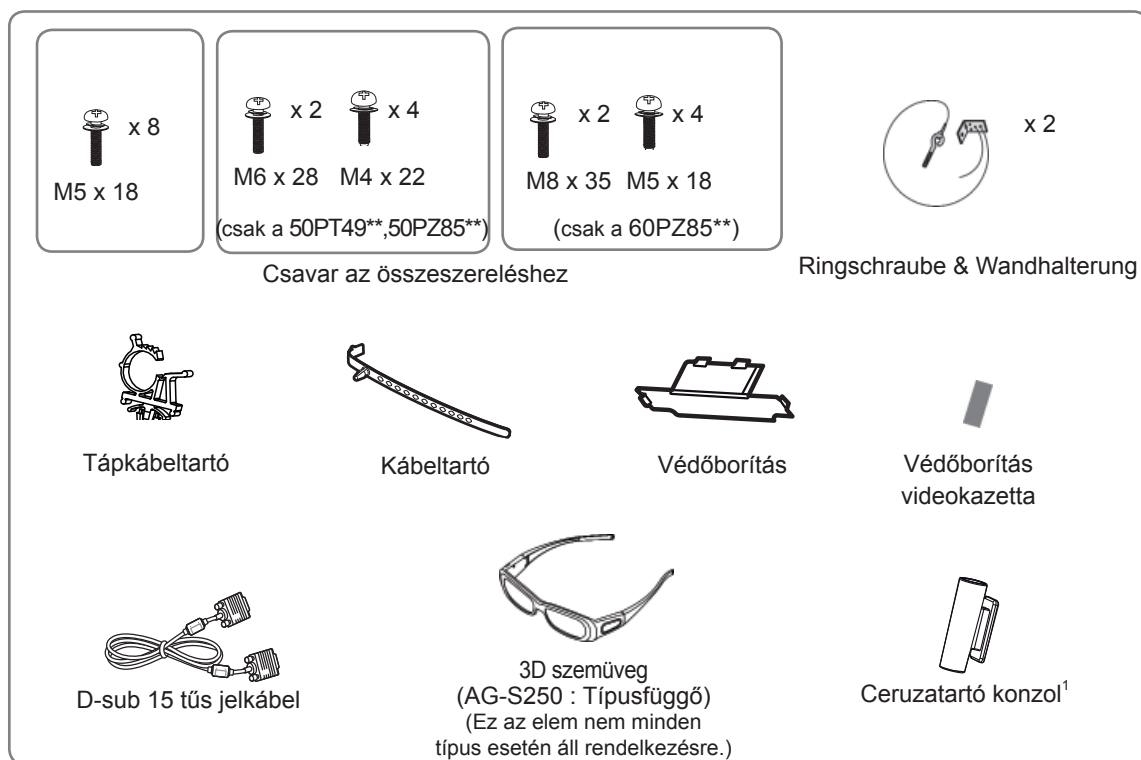

1 A ceruzatartó konzolt olyan helyzetben rögzítheti, ahogy Önnek kényelmes.
A ceruzatartó konzol cikkszama modelltől függően változhat.

Kiegészítő tartozékok



Az érintőceruza
hardverkulcsa
(AN-TD200)

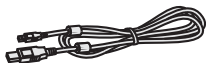

töltőkábel



Érintőceruza¹
(AN-TP200)



Pentouch biztonsági előírások és
használati útmutató

¹ Az érintőceruza cikkszama modelltől függően változhat.

A típus neve vagy kivitele megváltozhat a termék funkcióinak továbbfejlesztésétől, illetve a gyártó körülményeitől vagy az eljárástól függően.



FIGYELEM!

- A készülék biztonságának és élettartamának megőrzése érdekében ne használjon bizonytalan eredetű tartozékokat.
- A garancia nem terjed ki a bizonytalan eredetű tartozékok használata által okozott károkra és sérülésekre.

! MEGJEGYZÉS

- A termékhez mellékelt elemek típustól és országtól függően változhatnak.
- Az útmutatóban található termékjellemzők vagy a tartalom a termék funkcióinak fejlesztése miatt előzetes értesítés nélkül változhatnak.
- Az ábra eltérhet az Ön TV-jén tapasztalhatótól.

A ferritmag használata (Típusfüggő)

1 A számítógép audiókábele elektromágneses interferenciájának csökkentéséhez használja a ferritmagot. Tekerje fel egyszer a számítógép audiókábelét az A ferritmagra. Tekerje fel háromszor a számítógép audiókábelét a B ferritmagra.

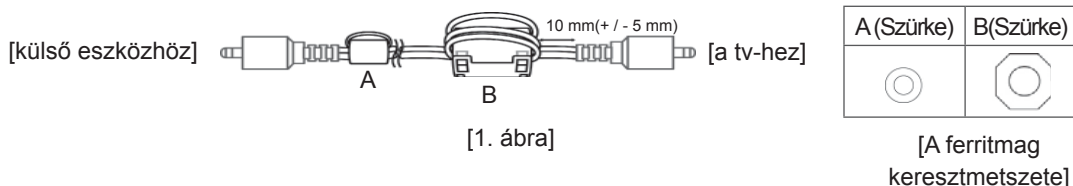

2 A tápkábel elektromágneses interferenciájának csökkentéséhez használja a ferritmagot. Tekerje fel egyszer a tápkábelét a C ferritmagra.

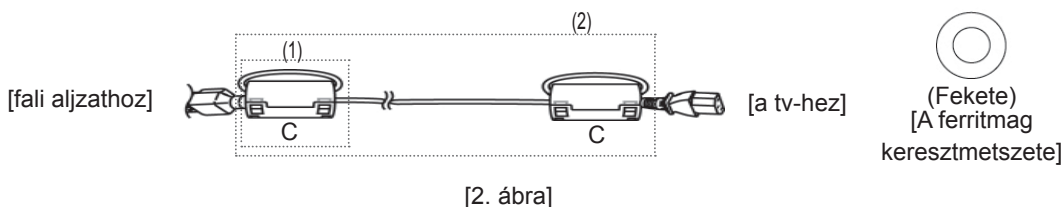

3 A LAN-kábel elektromágneses interferenciájának csökkentéséhez használja a ferritmagot. Tekerje fel a LAN-kábelt egyszer a B ferritmagra és háromszor a D ferritmagra.

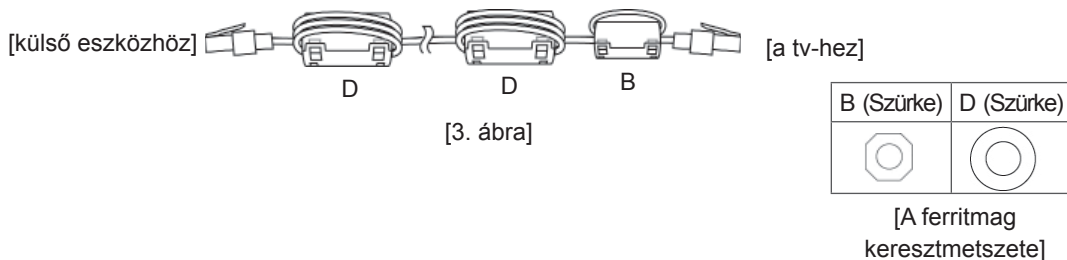

- A 60PZ85** típus esetén a 2(1). ábrán látható módon járjon el.
- A 50PZ85**, 50PT49** típus esetén az 1. és 2(2). ábrán látható módon járjon el.
- A LAN porttal rendelkező készülékeknél kövesse a 3. ábrában foglaltakat is.

Külön megvásárolható tartozékok

A külön megvásárolható tartozékok a termékminőség javítása érdekében értesítés nélkül változhatnak vagy módosulhatnak.

A tartozékok megvásárlásához forduljon a helyi termékforgalmazóhoz.

Az eszköz csak LG-kompatibilis plazma TV-khez.



3D szemüveg
(AG-S230, AG-S250, AG-S270
: csak 3D modellek)



Az érintőceruza
hardverkulcsa
(AN-TD200)



Érintőceruza
(AN-TP200)

A típus neve vagy kivitele megváltozhat a termék funkcióinak továbbfejlesztésétől, illetve a gyártó körülményeitől vagy az eljárástól függően.

A készülék részei és gombjai

! MEGJEGYZÉS

- A TV az energiafogyasztás csökkentése érdekében készenléti módba kapcsolható. Emellett a TV-t ki kell kapcsolni, ha hosszabb ideig senki sem nézi, mert ezzel csökkenthető az áramfogyasztás.
- Jelentős mértékben csökkenthetők a használat közbeni energiafogyasztás és a működés általános költségei, ha csökkenti a kép fényerejét.

! FIGYELEM!

- Ne álljon rá az üvegállványra, és óvja az erős ütődésektől! Ellenkező esetben az állvány eltörhet, az üvegszilánkok sérülést okozhatnak, valamint a TV leeshet.
- Ne húzza a TV-t! Ellenkező esetben a padló vagy a készülék megsérülhet.
- Az egyes modelleknél a képernyőn található vékony réteg a tv-készülék része, ezért ne vegye le.

- Az ábra eltérhet az Ön TV-jén tapasztalhatótól.

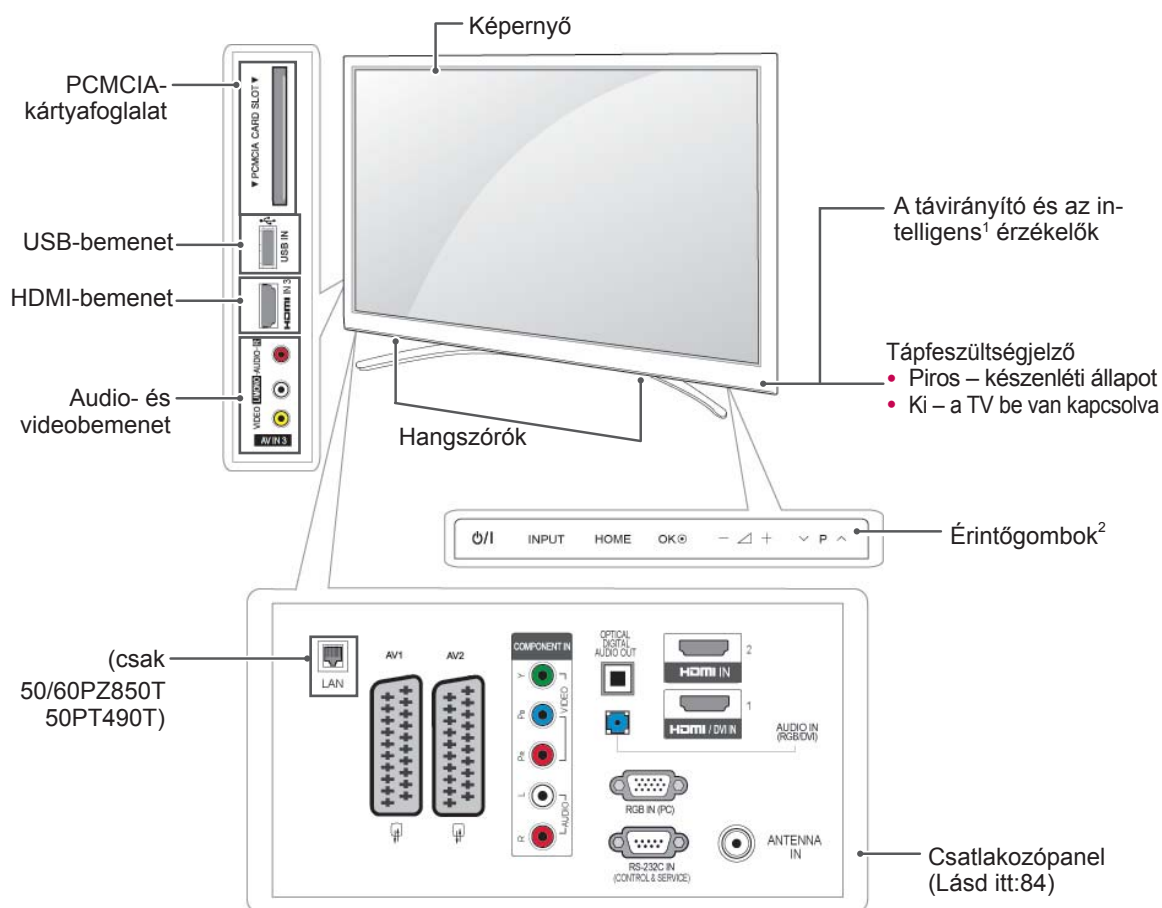

Gomb	Leírás
⏻/⏻	A tápellátás be- vagy kikapcsolása
INPUT	A bemeneti forrás módosítása
HOME	A főmenük megnyitása, a bevitt adatok mentése és kilépés a menükből
OK	A kijelölt menüpont kiválasztása, vagy a bevitt adatot megerősítése
- ▽ +	A hangerő beállítása
∨ P ^	Görgetés a mentett programok között

1 Intelligens érzékelő - A kép minőségét a környezeti viszonyoknak megfelelően állítja be.

2 Érintőgomb - A kívánt gomb funkciója érintéssel használható.

A TV felemelése és mozgatása

Olvassa el a következő utasításokat, hogy megóvja a TV-t a karcolástól vagy egyéb sérüléstől a készülék mozgatásakor vagy felemelésekor, valamint a biztonságos szállítás érdekében típusától és mérettől függetlenül.

FIGYELEM!

- Kerülje a képernyő gyakori érintését, mivel ez a képernyő és a képek előállításához használt egyes képpontok károsodásához vezethet.

- Javasoljuk, hogy a TV-t az eredeti dobozában vagy csomagolásában mozgassák.
- A TV mozgatása vagy felemelése előtt húzza ki belőle a tápkábelt és az összes többi kábelt.
- Amikor tartja, fordítsa el magától a képernyőt, nehogy megkarcolódjon.



- Tartsa erősen a TV tetejét és alját. Ne tartsa a készüléket az áttetsző részénél, a hangszórónál vagy a hangszórórácsnál fogva.

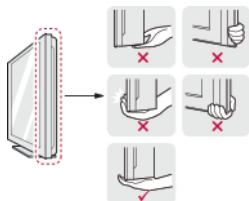

- Nagy méretű TV szállításához legalább 2 emberre van szükség.
- A TV kézi szállításakor a következő ábra szerint tartsa készüléket.



- A TV szállításakor ne tegye ki a készüléket ütődésnek vagy túlzott rázkódásnak.
- A TV szállításakor tartsa a készüléket függőlegesen, ne fordítsa oldalra, ne döntse előre, balra vagy jobbra.

A TV beállítása

- Az ábra eltérhet az Ön TV-jén tapasztalhatótól. Helyezze a TV-t egy talpas állványra, és szerelje a TV-t az asztalra vagy a falra.

Az állvány csatlakoztatása

- 1 Fektesse a TV-t a képernyővel lefelé sima felületre.

FIGYELEM!

- Helyezzen habszivacsot vagy puha védőanyagot a készülék alá, hogy megóvja a képernyőt a sérüléstől. Vigyázzon, hogy ne nyomódjon semmi a képernyőnek.

- 2 Nyomja a kapott védőborítást a TV alján található nyílásba mindaddig, amíg be nem kattann. Erősítse hozzá a védőborítás szalagját.
 - Ez megakadályozza, hogy a nyílásban összegyűljön a por és a piszok.
 - A fali tartókonzol felszerelésekor használja a védőborítást.

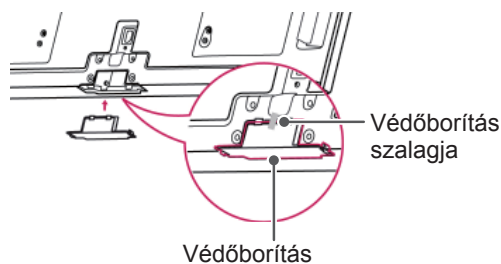

- 3 Szerelje rá az állványrudakat a TV-készülékre.

Típus	Összeszereléshez használandó csavarok	Csavarok száma
50PT49**, 50PZ85**	M6 x 28	2
60PZ85**	M8 x 35	2

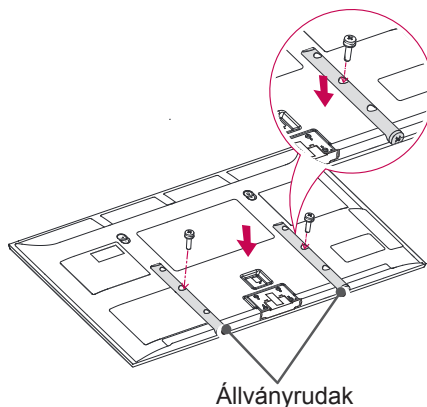

Típus	Összeszereléshez használandó csavarok	Csavarok száma
50PT49**; 50PZ85**	M4 x 22	4
60PZ85**	M5 x 18	4

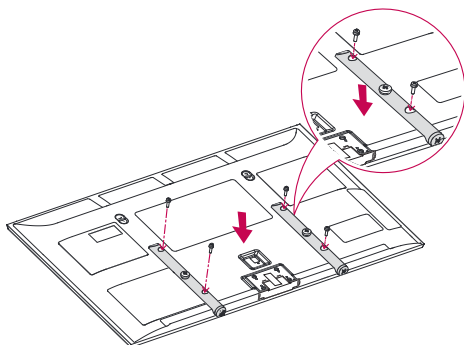

4 Rögzítse a TV-t és az állványt a 8 csavarral.

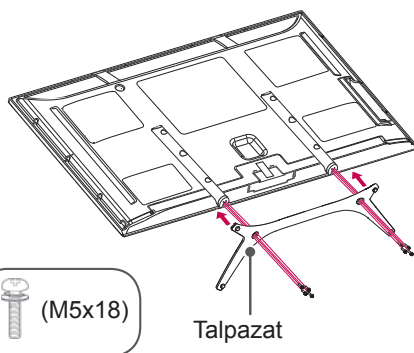

FIGYELEM!

- A TV előrebillenésének megakadályozása érdekében húzza meg erősen a csavarokat. Ne húzza túl szorosra a csavarokat!

Asztalra szerelés

- Az ábra eltérhet az Ön TV-jén tapasztalhatótól.
- 1 Emelje fel a TV-t és állítsa függőleges helyzetbe egy asztalon.
- A megfelelő szellőzés érdekében hagyjon el a faltól (legalább) 10 cm helyet.

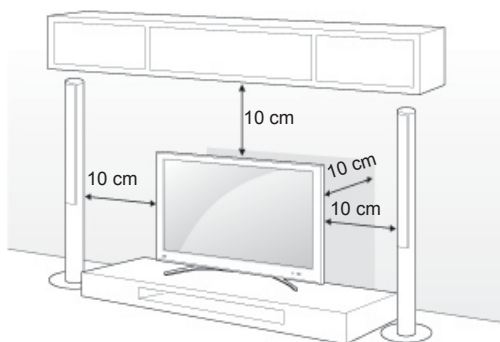

2 Csatlakoztassa a tápkábelt fali aljzathoz.

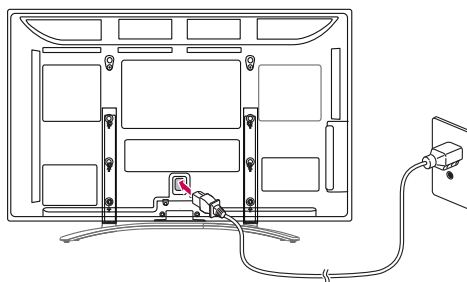

FIGYELEM!

- A TV-készüléket ne helyezze hőforrások közelébe vagy tetejére, mivel ez tüzet okozhat.

A TV falhoz rögzítése

- Az ábra eltérhet az Ön TV-jén tapasztalhatótól.

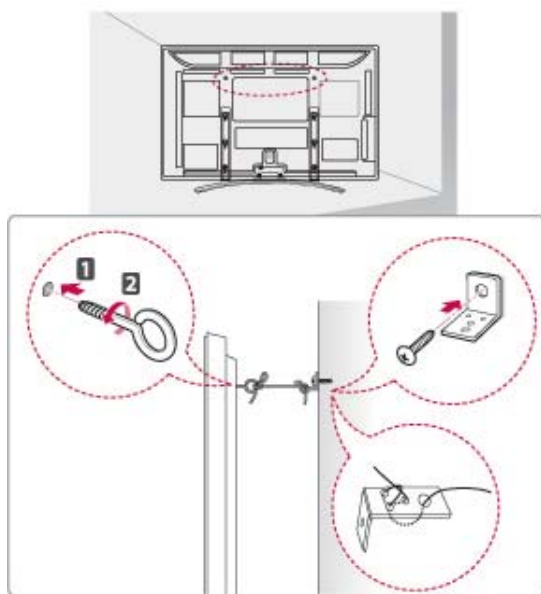

- 1 Helyezze a szemescsavarokat vagy a rögzítőelemeket és a csavarokat a TV hátlapjába és húzza meg őket szorosan.
- Ha a szemescsavarok helyén már vannak csavarok, először távolítsa el azokat.
- 2 A csavarokkal erősítse a falhoz a fali tartókonzolkat.
Illessze össze a fali tartókonzolk helyét és a TV hátlapján lévő szemescsavarokat.
- 3 Kösse össze szorosan a szemescsavarokat és a fali tartókonzolkat egy erős kötéllel.
A kötelet tartsa vízszintesen a sík felülethez képest.

FIGYELEM!

- Ügyeljen arra, hogy a gyermekek ne másszanak fel a készülékre, illetve ne kapaszkodjanak bele.

MEGJEGYZÉS

- A TV biztonságos elhelyezése érdekében megfelelő méretű és teherbírású állványt vagy szekrényt használjon.

Falra szerelés

Óvatosan rögzítsen egy fali tartókonzolt a TV hátlapjához, majd szerelje a fali tartókonzolt egy szilárd, a padlóra merőlegesen álló falra. Ha a TV-t más építőanyagból készült falra kívánja erősíteni, kérjük, hívjon szakembert!

Az LG azt javasolja, hogy szakemberrel végeztesse a TV-készülék falra szerelését.

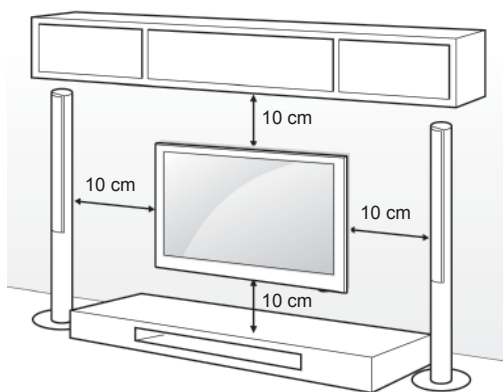

A VESA-szabványnak megfelelő csavarokat és fali konzolokat használjon. A falikonzol készletek szabványos méreteit a következő táblázat tartalmazza.

Külön megvásárolható tartozékok (falikonzol)

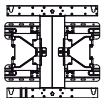
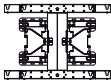
Típus	50PT49** 50PZ85**	60PZ85**
VESA (A x B)	400 x 400	600 x 400
Szabványos csavar	M6	M8
Csavarok száma	4	4
Falikonzol	PSW400B, PSW400BG 	PSW600B, PSW600BG 



FIGYELEM!

- Először húzza ki a tápkábelt, és csak aztán mozgassa vagy szerelje a TV-t. Különböző fennáll az áramütést veszélye.
- Ha a TV-t a mennyezetre vagy ferde falra szereli, az leeshet és súlyos személyi sérülést okozhat. Használjon hivatalos LG márkájú fali tartókonzolt, és kérjen segítséget a helyi forgalmazótól vagy szakembertől.
- Ne húzza túl szorosra a csavarokat, mert károsíthatja a TV-t, és elveszítheti a garanciát!
- A VESA-szabványnak megfelelő csavarokat és fali konzolokat használjon. A garancia nem terjed ki a helytelen használat vagy nem megfelelő tartozék használata által okozott károkra és sérülésekre.



MEGJEGYZÉS

- Csak a VESA-szabvány csavarspecifikációjában felsorolt csavarokat használjon.
- A falikonzol készlet tartalmaz egy szerelési útmutatót és a szükséges alkatrészeket is.
- A csavarok hossza a tartókonzoltól függ. Ügyeljen rá, hogy a megfelelő hosszúságú csavarokat használjon.
- További információkat a tartókonzolhoz mellékelt útmutatóban talál.

Kábelek elrendezése

- Az ábra eltérhet az Ön TV-jén tapasztalhatótól.
- 1 Szerelje fel a **tápkábeltartót** és a **tápkábelt**. A vezető megakadályozza a tápkábel véletlen eltávolítását.

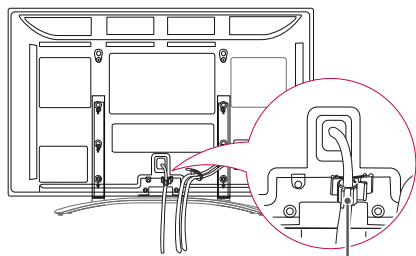

Tápkábeltartó

- 2 Fogja össze és szorítsa meg össze a kábeleket a **Kábeltartóval**.

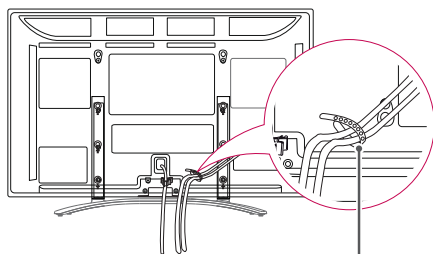

Kábeltartó



FIGYELEM!

- Ne mozgassa a TV-t a **kábeltartónál** és a **tápkábeltartónál** fogva, mivel a kábeltartók eltörhetnek, ami személyi sérüléshez vagy a TV megromlásához vezethet.

A ceruzatartó konzol rögzítése

- Az ábra eltérhet az Ön TV-jén tapasztalhatótól.
- 1 Az alábbi ábrán látható módon, használatra kényelmes helyzetben rögzítse a ceruzatartó konzolt.



MEGJEGYZÉS

- Ne rögzítse a bekapcsolásjelzőhöz, intelligens érzékelőkhöz, vagy a távirányító jelérzékelőjéhez.

TÁVIRÁNYÍTÓ

A használati útmutatóban található leírások a távirányító gombjai alapján készültek. Kérjük, figyelmesen olvassa el az útmutatót, és annak megfelelően használja a TV-készüléket.

Az elemek cseréjéhez nyissa ki az elemtartó fedelét, majd cserélje ki az (1,5 V AAA) elemeket, ügyelve a rekesz belsejében található megfelelő \oplus és \ominus jelzésű végekre, majd zárja be az elemtartó fedelét. Irányítsa a távirányítót a TV távirányító érzékelőjére.

Az elemeket a behelyezéssel fordított sorrendben kell kivenni.

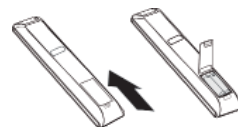

FIGYELEM!

- Ne használjon együtt régi és új elemeket, mert ezzel kárt tehet a távirányítóban.
- Az ábra eltérhet az Ön TV-jén tapasztalhatótól.



⏻(BE- ÉS KIKAPCSOLÓGOMB)

A TV-készülék be- vagy kikapcsolása.

ENERGY SAVING (ENERGIATAKARÉKOS MÓD) (Lásd itt:70)

A képernyő fényerejének beállítása az energiafogyasztás csökkentése érdekében.

3D(csak a 3D móddal rendelkező modellek esetében)(Lásd itt:52)
3D videofilmek megtekintéséhez használható.

AV MODE (AV MÓD) (Lásd itt:31)

Valamely AV-mód kiválasztása.

INPUT (BEMENET) (Lásd itt:31)

A bemeneti forrás módosítása és a TV-készülék bekapcsolása.

TV/RAD (TV/RÁDIÓ)

Rádió-, TV- és DTV-program kiválasztása.



Számgombok

Számok bevitelére szolgálnak.

LIST (LISTA) (Lásd itt:26)

Megjeleníti az elmentett programlistát.

Q.VIEW (GYORSNÉZET)

Visszalép az előzőleg nézett programra.

⏮ + -

A hangerő beállítása.

MARK (KIJELÖLÉS)

Menü vagy opció kiválasztása.

FAV (KEDVENC) (Lásd itt:26)

A kedvenc programlista megjelenítése.

TOUCH (Lásd itt:36)

Pentouch funkciók használata.

MUTE (NÉMÍTÁS)

Az összes hang elnémítása.

P ^ v

Görgetés a mentett csatornák között.

OLDAL

Lépés az előző vagy a következő képernyőre.

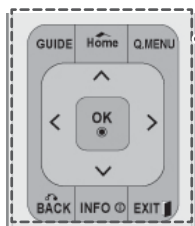
**GUIDE (MŰSORFŰZET)**

A programkalauz megjelenítése.

Home (Home-Kezdő menü)

A főmenük megnyitása vagy a beállítások mentése, és kilépés a menüből.

Q. MENU (GYORSMENÜ) (Lásd itt:33)

A gyorsmenük megnyitása.

Navigációs gombok (fel/le/balra/jobbra)

Görgetés a menük és az opciók között.

OK

Menük vagy opciók kiválasztása, illetve a bevitt adatok jóváhagyása.

BACK (VISSZA)

Visszalépés az előző szintre.

INFO (INFORMÁCIÓ) (Lásd itt:27)

Az aktuális műsor, illetve képernyő információinak megjelenítése.

EXIT (KILÉPÉS)

Az összes képernyőmenü törlése a képernyőről és visszatérés TV üzemmódba.

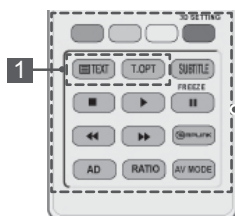
**Színes gombok**

Ezek a gombok a teletext funkcióhoz (csak a TELETEXT-tel rendelkező modellek esetében használhatók), Programszerkesztés.

3D SETTING (3D BEÁLLÍTÁS)(csak a 3D móddal rendelkező modellek esetében)
Használja 3D videók megtekintéséhez.

1 TELETEXT GOMBOK (Lásd itt:91)

A Teletext funkció vezérlőgombjai.

További részletekről lásd a „Teletext” című részt.

SUBTITLE (FELIRAT)

Digitális üzemmódban a preferált feliratozás megjelenítése.

Vezérlőgombok(■, ►, II, ◀◀, ▶▶)

A SAJÁT MÉDIA menük vagy a SIMPLINK-kompatibilis eszközök vezérlése (USB, SIMPLINK).

FREEZE (KIMEREVÍTÉS)

Az aktuális képkocka kimerevítése a TV, AV, Komponens, RGB-PC vagy HDMI bemeneti forrás használata során.

SIMPLINK (Lásd itt:90)

A TV-hez csatlakoztatott AV-eszközök elérése.

A SIMPLINK menü megnyitása.

AD

A Hang leírása be- és kikapcsolása.

RATIO (ARÁNY) (Lásd itt:29)

Kép átméretezése.

AV MODE (AV MÓD) (Lásd itt:31)

Valamely AV-mód kiválasztása.

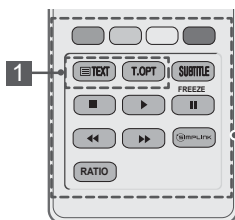

TV-NÉZÉS

Antenna csatlakoztatása

A TV-nézéshez csatlakoztasson egy antennát a következők szerint.

A berendezések károsodásának elkerülése érdekében soha ne csatlakoztasson egyetlen tápkábelt sem addig, amíg nem csatlakoztatta az összes berendezést.

Csatlakoztassa a TV-t egy fali antennacsatlakozóhoz egy RF-kábellel (75 Ω).

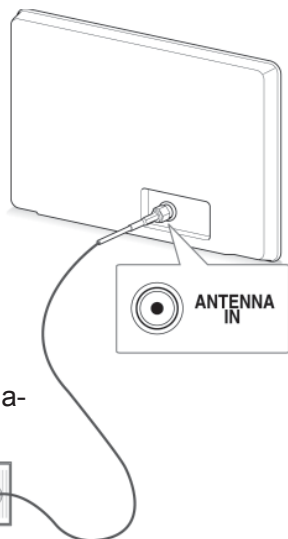

Fali antenna-csatlakozó

! MEGJEGYZÉS

- Az optimális képminőség érdekében állítsa be az antenna irányát.
- Azokon a helyeken, ahol gyengébb a vétel, a jobb képminőség érdekében csatlakoztasson jelerősítőt az antennához.
- Ha a csatlakoztatott antenna használatával a képminőség gyenge, arányítsa az antennát a megfelelő irányba.
- Az antennakábel és az átalakító nem a készülék tartozékai.

A TV bekapcsolása első alkalommal

Amikor először kapcsolja be a TV-t, megjelenik a Kezdeti beállítás képernyője. Válasszon ki egy nyelvet, és végezze el az alapbeállítások testreszabását.

- 1 Csatlakoztassa a tápkábelt egy fali aljzathoz.
- 2 Készenléti állapotban nyomja meg a **⏻(BE- ÉS KIKAPCSOLÓ)** gombot a TV bekapcsolásához.
A TV első bekapcsolásakor megjelenik a Kezdeti beállítás menüje.

! MEGJEGYZÉS

- A **Gyári beállítások** menüt az **OPCIÓ** főmenüből is elérheti.

- 3 Kövesse a képernyőn megjelenő utasításokat, és állítsa be a TV-t saját igényei szerint.

Nyelv	A megjelenítési nyelv kiválasztása.
↓	
Módbeállítás	Otthoni környezethez válassza az Otthoni használat módot.
↓	
Ország	A megjelenítési ország kiválasztása. (Típusfüggő)
↓	
Időzóna	Az időzóna kiválasztása és a nyári időszámítás beállítása. (Ha a választott ország Oroszország)
↓	
Jelszó beáll.	Állítsa be a jelszót. (Ha a választott ország Franciaország)
↓	
Auto. hangolás	Az elérhető programok automatikus megkeresése és elmentése.

! MEGJEGYZÉS

- Azokban az országokban, amelyek nem rendelkeznek törvényben rögzített DTV műsorszórási szabványokkal, előfordulhat, hogy az adott DTV műsorszórási környezetben bizonyos DTV funkciók nem működnek.
- Ha Franciaországot választja ki az Ország menüpontban, a jelszó nem '0', '0', '0', '0', hanem '1', '2', '3', '4'.

- 4 Az alapbeállítások elvégzése után nyomja meg az **OK** gombot.

! MEGJEGYZÉS

- Ha nem végezte el a Kezdeti beállítást, az mindig meg fog jelenni, ahányszor a TV-t bekapcsolja.
- Ha a TV-t huzamosabb ideig nem használja, húzza ki a tápkábelt a fali aljzatból.

- 5 A TV kikapcsolásához nyomja meg a **⏻(BE-ÉS KIKAPCSOLÓ)** gombot.

TV-nézés

- 1 Készenléti állapotban nyomja meg a **⏻(BE-ÉS KIKAPCSOLÓ)** gombot a TV bekapcsolásához.
- 2 Nyomja meg az **INPUT (BEMENET)** gombot, és válassza ki az **Antenna** elemet.
- 3 A TV kikapcsolásához nyomja meg a **⏻(BE-ÉS KIKAPCSOLÓ)** gombot.
A TV átvált készenléti módba.

Programkezelés

Automatikus csatornabeállítás

Válassza ki az **Antenna** elemet,

A funkció segítségével automatikusan megkeresheti és tárolhatja az összes rendelkezésre álló programot.

Ha elindítja az automatikus programozást, a készülék töröl minden korábban tárolt szolgáltatási információt.

- 1 Nyomja meg a **Home (Home-Kezdő menü)** gombot a főmenük eléréséhez.
- 2 Nyomja meg a navigációs gombokat és lépjen az **BEÁLLÍTÁS** menüre, majd nyomja meg az **OK** gombot.
- 3 Nyomja meg a navigációs gombokat és lépjen az **Auto. hangolás** menüre, majd nyomja meg az **OK** gombot.
- 4 Nyomja meg a navigációs gombokat és lépjen az **Antenna** menüre, majd nyomja meg az **OK** gombot.
- 5 Válassza ki az **Indítás** menüt az automatikus hangolás indításához.
A TV automatikusan megkeresi és elmenti az elérhető csatornákat.
- 6 Amikor végzett, nyomja meg az **EXIT (KILÉPÉS)** gombot.
Ha vissza kíván lépni az előző menübe, nyomja meg a **BACK (VISSZA)** gombot.

! MEGJEGYZÉS

- Ha a TV zárolt csatornát talál, a készülék a jelszó megadását kéri, hogy folytathassa a csatorna keresését.
- Legfeljebb 1000 csatorna tárolható. A tárolható csatornák száma a jelet sugárzó környezettől függően változhat.
- **Automatikus számozás:** döntse el, hogy a műsorszolgáltató által meghatározott programszámozást szeretné-e használni a hangoláshoz.
- Ha az Ország menüben **Olaszországot** választja ki, és az automatikus hangolás után megjelenik az ütköző csatornákra figyelmeztető felugró üzenet, akkor az ütköző csatornákhöz válasszon különböző csatornaszámot.
- A következő országokban használható DVB-kábel: Németország, Hollandia, Svédország, Svájc, Dánia, Ausztria, Finnország, Norvégia, Szlovénia, Magyarország, Ukrajna, Bulgária, Írország, Lengyelország, Románia, Oroszország, Litvánia, Észtország, Lettország, Spanyolország, Csehország. (A támogatott ország hozzáadható.)
- A digitális TV nem használható az alábbi országokban: Bosznia, Kazahsztán.

Kábel kiválasztása

- 1 Nyomja meg a **Home (Home-Kezdő menü)** gombot a főmenük eléréséhez.
- 2 Nyomja meg a navigációs gombokat és lépjen a **BEÁLLÍTÁS** menüre, majd nyomja meg az **OK** gombot.
- 3 Nyomja meg a navigációs gombokat és lépjen az **Auto. hangolás** menüre, majd nyomja meg az **OK** gombot.
- 4 Nyomja meg a navigációs gombokat, és lépjen a **Kábel** menüre, majd nyomja meg az **OK** gombot.
- 5 Nyomja meg a navigációs gombokat és lépjen a **Comhem** vagy **Más szolgáltatók** menüre, majd nyomja meg az **OK** gombot.
- 6 Nyomja meg a navigációs gombokat és lépjen a **Gyors** vagy **Teljes** menüre, majd nyomja meg az **OK** gombot.
- 7 Nyomja meg a navigációs gombokat a görgetéshez, majd végezze el a megfelelő beállításokat (kivéve a Teljes módot), majd nyomja meg az **OK** gombot.
- 8 Válassza ki az **Indítás** menüt az automatikus hangolás indításához.
A TV automatikusan megkeresi és elmenti az elérhető csatornákat.
- 9 Amikor végzett, nyomja meg az **EXIT (KILÉPÉS)** gombot.
Ha vissza kíván lépni az előző menübe, nyomja meg a **BACK (VISSZA)** gombot.

**MEGJEGYZÉS**

- Ha a TV zárolt csatornát talál, a készülék a jelszó megadását kéri, hogy folytathassa a csatorna keresését.
- A **Kábel** lehetőség kiválasztásakor a **Kábel-szolgáltatáskezelő** kiválasztási képernyője országonként eltérhet, vagy előfordulhat, hogy egyáltalán nem jelenik meg, az adott ország kábelhálózati ellátottsága függvényében
- A **Szolgáltatáskezelő** kiválasztási lehetőség csak akkor jelenik meg, ha először használja a következő 3 opciót: a **Kezdeti beállítás** menü megnyitása, váltás **Antennáról Kábelre** vagy ha az **Ország** beállítása után lép a menüre.
- Ha az előző három eseten túlmenően is választani kíván Szolgáltatáskezelőt, akkor ezt a **Beállítás->Digitális kábeltelevízió beállítása-> Szolgáltatáskezelő** menüpont kiválasztásával teheti meg.

- Megszerzett szolgáltatáskezelői tanúsítványok: Svédország (Comhem, Canal Digital), Dánia (YouSee, Canal Digital, Stofa), Norvégia (Canal Digital), Hollandia (Ziggo, UPC Digital), Ukrajna (Volia-Cable), Németország (KDG), Svájc (CableCom, UPC), Ausztria (UPC Digital), Magyarország (UPC Digital), Írország (UPC Digital), Lengyelország (UPC Digital), Románia (UPC Digital), Oroszország (OnLime). (A megszerzett szolgáltatáskezelői tanúsítvány hozzáadható.)
- Ha a kívánt szolgáltatáskezelő nem szerepel a listán, válassza a **További szolgáltatók** lehetőséget.
- A „**További szolgáltatók**” kiválasztása esetén, illetve ha a kiválasztott ország csak a „**További szolgáltatók**” lehetőséget támogatja, hosszabb ideig tart a csatornák megkeresése, illetve előfordulhat, hogy a rendszer nem talál meg bizonyos csatornákat.
- Ha bizonyos csatornák nem jelennek meg, kövesse az alábbi lépéseket:

1. **BEÁLLÍTÁS** -> **Auto. hangolás** -> **Kábel** -> **Beállítás**
2. **Allítsa a Kezdő hangolás pontot „KI” lehetőségről „Be” lehetőségre.**
3. Adja meg a további értékeket, úgy mint frekvencia, jelátviteli sebesség, moduláció és hálózati azonosító. (A fenti információkat kérje a kábelszolgáltatótól.)

A következő értékek szükségesek az elérhető csatornák gyors és hibátlan keresésének érdekében. A leggyakrabban használt értékek „alapértelmezettként” vannak megadva.

A megfelelő beállításokkal kapcsolatban forduljon a kábelszolgáltatóhoz.

Ha elindítja az **Automatikus hangolást** kábeles DVB üzemmódban, a Teljes lehetőség kiválasztása esetén a készülék az összes elérhető frekvencián keresi a fogható csatornákat.

Ha az Alapértelmezett beállítással nem indul el a csatornakeresés, akkor a Teljes beállítással végezze el a keresést.

Ha azonban a csatornakeresést a Teljes beállítással végzi, akkor az Automatikus hangolás hosszú ideig tarthat.

Ha a Teljes opció kiválasztása esetén bizonyos csatornákat nem talál meg a rendszer, jelölje be a In detail (Részletes) jelölőnégyzetet, majd ismételve meg a hangolást.

- **Frekvencia:** adja meg a felhasználó által meghatározott frekvenciát.
- **Jelátviteli sebesség:** írja be a felhasználó által meghatározott jelátviteli sebességet (jelátviteli sebesség: az a sebesség, melynek használatával egy eszköz, például egy modem jeleket küld a csatornának).
- **Moduláció:** írja be a felhasználó által meghatározott modulációt. (Moduláció: az audio- vagy videojelek feltöltése a vívőfrekvenciára).
- **Hálózati azonosító:** minden felhasználóhoz egyedi azonosító van hozzárendelve.
- **Induló frekvencia:** adja meg a kívánt kezdő frekvencia-tartományt.
- **Záró frekvencia:** adja meg a kívánt záró frekvencia-tartományt.

Digitális kábeltelevízió beállítása (csak kábel módban)

A Szolgáltatáskezelő menüben látható választási lehetőségek száma az egyes országokban működő szolgáltatáskezelők számától függ, és ha ez minden ország esetében 1, akkor a megfelelő funkció nem használható.

- 1 Nyomja meg a **Home (Home-Kezdő menü)** gombot a főmenük eléréséhez.
- 2 Nyomja meg a navigációs gombokat és lépjen a **BEÁLLÍTÁS** menüre, majd nyomja meg az **OK** gombot.
- 3 Nyomja meg a navigációs gombokat, és lépjen a **Digitális kábeltelevízió beállítása** menüre, majd nyomja meg az **OK** gombot.
- 4 Nyomja meg a navigációs gombokat és lépjen a **Szolgáltatáskezelő** vagy a **Csatorna automatikus frissítése** menüre, majd nyomja meg az **OK** gombot.
- 5 Válassza ki a kívánt forrást.
- 6 Amikor végzett, nyomja meg az **EXIT (KILÉPÉS)** gombot.
Ha vissza kíván lépni az előző menübe, nyomja meg a **BACK (VISSZA)** gombot.

- **Kábel** választása esetén a **Digitális kábeltelevízió beállítása** menü jelenik meg.
- Ha az **Automatikus csatornafrissítés** beállítása **Be**, akkor frissítheti az összes frissíthető csatorna információit, beleértve az éppen nézett csatornát is.
- Ha az **Automatikus csatornafrissítés** beállítása **Ki**, akkor csak az éppen nézett csatorna információit frissítheti.
- A **Digitális kábeltelevízió beállítása** lehetőség nem választható ki, ha a szolgáltató beállítása „Ziggo”.

Manuális csatornabeállítás (digitális módban)

A Kézi hangolás segítségével további programokat vehet fel kézzel a programlistába.

Válassza ki az **Antenna** elemet,

- 1 Nyomja meg a **Home (Home-Kezdő menü)** gombot a főmenük eléréséhez.
- 2 Nyomja meg a navigációs gombokat és lépjen a **BEÁLLÍTÁS** menüre, majd nyomja meg az **OK** gombot.
- 3 Nyomja meg a navigációs gombokat, és lépjen a **Kézi hangolás** menüre, majd nyomja meg az **OK** gombot.
- 4 Nyomja meg a navigációs gombokat, és lépjen a **DTV** menüre, majd nyomja meg az **OK** gombot.
- 5 Görgesse végig a programtípusokat, majd adjon hozzá vagy töröljön programokat.
- 6 Amikor végzett, nyomja meg az **EXIT (KILÉPÉS)** gombot.
Ha vissza kíván lépni az előző menübe, nyomja meg a **BACK (VISSZA)** gombot.

! MEGJEGYZÉS

- Ha a TV zárolt csatornát talál, a készülék a jelszó megadását kéri, hogy folytathassa a csatorna keresését.
- Kiválaszthatja az **SBAND** beállítást, ha a választott ország „Norvégia, Lettország”.

Kábel kiválasztása

- 1 Nyomja meg a **Home (Home-Kezdő menü)** gombot a főmenük eléréséhez.
- 2 Nyomja meg a navigációs gombokat és lépjen a **BEÁLLÍTÁS** menüre, majd nyomja meg az **OK** gombot.
- 3 Nyomja meg a navigációs gombokat, és lépjen a **Kézi hangolás** menüre, majd nyomja meg az **OK** gombot.
- 4 Nyomja meg a navigációs gombokat, és lépjen a **Kábeles DTV** menüre, majd nyomja meg az **OK** gombot.
- 5 Végezze el a megfelelő beállításokat.
- 6 Amikor végzett, nyomja meg az **EXIT (KILÉPÉS)** gombot.
Ha vissza kíván lépni az előző menübe, nyomja meg a **BACK (VISSZA)** gombot.

! MEGJEGYZÉS

- Ha a TV zárolt csatornát talál, a készülék a jelszó megadását kéri, hogy folytathassa a csatorna keresését.
- **Jelátviteli sebesség** : Írja be a felhasználó által meghatározott jelátviteli sebességet (jelátviteli sebesség: az a sebesség, melynek használatával egy eszköz, például egy modem, jeleket küld a csatornának).
- **Moduláció**: írja be a felhasználó által meghatározott modulációt. (Moduláció: az audio- vagy videojelek feltöltése a vivőfrekvenciára).
- A **Kábeles DTV** lehetőség nem választható ki, ha a szolgáltatáskezelő Hollandia esetében „Ziggo” vagy „További szolgáltató” beállítású.

Kézi programbeállítás (analóg módban)

A Kézi hangolás segítségével programokat kézzel is beállíthatja, és az állomásokat tetszés szerinti sorrendbe rendezheti.

- 1 Nyomja meg a **Home (Home-Kezdő menü)** gombot a főmenük eléréséhez.
- 2 Nyomja meg a navigációs gombokat és lépjen a **BEÁLLÍTÁS** menüre, majd nyomja meg az **OK** gombot.
- 3 Nyomja meg a navigációs gombokat és lépjen a **Kézi hangolás** menüre, majd nyomja meg az **OK** gombot.
- 4 Nyomja meg a navigációs gombokat és lépjen a **TV** vagy a **Kábeltévé** menüre, majd nyomja meg az **OK** gombot.
- 5 Görgesse végig a programtípusokat, majd adjon hozzá vagy töröljön programokat.
- 6 Nyomja meg a navigációs gombokat és lépjen a TV-rendszer menüpontra.
- 7 Nyomja meg a navigációs gombokat és lépjen a **V/UHF vagy a Kábel** menüpontra.
- 8 Nyomja meg a navigációs gombokat vagy a számgombokat, és lépjen a kívánt számú csatornára.
- 9 Nyomja meg a navigációs gombokat és lépjen a Keresés indítása menüpontra.
- 10 Nyomja meg a navigációs gombokat és lépjen a **Tárolás** menüre, majd nyomja meg az **OK** gombot.
- 11 Amikor végzett, nyomja meg az **EXIT (KILÉPÉS)** gombot.
Ha vissza kíván lépni az előző menübe, nyomja meg a **BACK (VISSZA)** gombot.



MEGJEGYZÉS

- Ha a TV zárolt csatornát talál, a készülék a jelszó megadását kéri, hogy folytathassa a csatorna keresését.
- **L** : SECAM L/L' (Franciaország)
- **BG**: PAL B/G, SECAM B/G (Európa / Kelet-Európa / Ázsia / Új-Zéland / Közel-Kelet / Afrika)
- **I**: PAL I (Egyesült Királyság / Írország / Hong Kong / Dél-Afrika)
- **DK**: PAL D/K, SECAM D/K (Kelet-Európa / Kína / Afrika / FÁK)
- Ha egy másik csatornát szeretne tárolni, ismételje meg a 5-10. lépéseket.

Állomásnév hozzárendelése

Minden programszámhoz öt karakterből álló állomásnevet rendelhet.

- 1 Nyomja meg a **Home (Home-Kezdő menü)** gombot a főmenük eléréséhez.
- 2 Nyomja meg a navigációs gombokat és lépjen a **BEÁLLÍTÁS** menüre, majd nyomja meg az **OK** gombot.
- 3 Nyomja meg a navigációs gombokat és lépjen a **Kézi hangolás** menüpontra, majd nyomja meg az **OK** gombot.
- 4 Nyomja meg a navigációs gombokat és lépjen a **TV vagy a Kábeltévé** menüpontra.
- 5 Nyomja meg a navigációs gombokat és lépjen a **Név** menüre, majd nyomja meg az **OK** gombot.
- 6 Nyomja meg a navigációs gombokat és lépjen a Helyzet kiválasztása menüre, majd válassza ki a második, stb. karaktert. Használhatja az ábécé betűit A-tól Z-ig, a számokat 0 és 9 között, a + vagy a - jelet, illetve a szóközt, majd nyomja meg az **OK** gombot.
- 7 Nyomja meg a navigációs gombokat és lépjen a **Bezárás** menüre, majd nyomja meg az **OK** gombot.
- 8 Nyomja meg a navigációs gombokat és lépjen a **Tárolás** menüre, majd nyomja meg az **OK gombot**
- 9 Amikor végzett, nyomja meg az **EXIT (KILÉPÉS)** gombot.
Ha vissza kíván lépni az előző menübe, nyomja meg a **BACK (VISSZA)** gombot.

Finomhangolás

A finomhangolásra általában csak gyenge vétel miatt lehet szükség.

- 1 Nyomja meg a **Home (Home-Kezdő menü)** gombot a főmenük eléréséhez.
- 2 Nyomja meg a navigációs gombokat és lépjen a **BEÁLLÍTÁS** menüre, majd nyomja meg az **OK** gombot.
- 3 Nyomja meg a navigációs gombokat és lépjen a **Kézi hangolás** menüpontra, majd nyomja meg az **OK** gombot.
- 4 Nyomja meg a navigációs gombokat és lépjen a **TV vagy a Kábeltévé** menüpontra.
- 5 Nyomja meg a navigációs gombokat és lépjen a **Finomhangolás** menüpontra.
- 6 A legmegfelelőbb kép és hang eléréséhez végezze el a finomhangolást.
- 7 Nyomja meg a navigációs gombokat és lépjen a **Tárolás** menüpontra, majd nyomja meg az **OK** gombot.
- 8 Amikor végzett, nyomja meg az **EXIT (KILÉPÉS)** gombot.
Ha vissza kíván lépni az előző menübe, nyomja meg a **BACK (VISSZA)** gombot.

Antenna erősítő

(Típusfüggő)

Ha gyenge a vétel, a Jelerősítő beállításnál válassza az **Be** értéket.

Erős TV-jel esetén válassza az **Ki** értéket.

- 1 Nyomja meg a **Home (Home-Kezdő menü)** gombot a főmenük eléréséhez.
- 2 Nyomja meg a navigációs gombokat és lépjen a **BEÁLLÍTÁS** menüre, majd nyomja meg az **OK** gombot.
- 3 A navigációs gombokkal lépjen az **Antenna erősítő** menüpontra, majd nyomja meg az **OK** gombot.
- 4 Válasszon a **Be** vagy **Ki** lehetőség közül.

A programlista szerkesztése

A csatornaszám átugrása azt jelenti, hogy azt nem választhatja ki a P **▲**, **▼** gomb segítségével tévézés közben.

Az átugrott csatorna kiválasztásához a számgombok segítségével adja meg közvetlenül a csatorna számát, vagy válassza ki azt a Programhely rendezés menüben.

Ez a funkció lehetővé teszi a tárolt csatornák átugrását.

Ha az automatikus hangolás indításakor nem kapcsolja be az „Automatikus számozás” funkciót, a csatornaszámot a „Mozgatás” funkció használatával módosíthatja.

- 1 Nyomja meg a **Home (Home-Kezdő menü)** gombot a főmenük eléréséhez.
- 2 Nyomja meg a navigációs gombokat és lépjen a **BEÁLLÍTÁS** menüre, majd nyomja meg az **OK** gombot.
- 3 Nyomja meg a navigációs gombokat és lépjen a **Programhely rendezés** menüpontra, majd nyomja meg az **OK** gombot.
- 4 Nyomja meg a navigációs gombokat a tárolni vagy átugrani kívánt csatorna kiválasztásához.
- 5 Amikor végzett, nyomja meg az **EXIT (KILÉPÉS)** gombot.
Ha vissza kíván lépni az előző menübe, nyomja meg a **BACK (VISSZA)** gombot.

DTV/RÁDIÓ módban

Csatornaszám átugrása

- 1 Nyomja meg a navigációs gombokat az átugrani kívánt csatornaszám kiválasztásához.
- 2 Nyomja meg a Kék gombot a csatornaszám megfogásához.
- 3 Nyomja meg a Kék gombot az elengedéshez.



MEGJEGYZÉS

- A csatornák átugrása azt jelenti, hogy a kihagyott csatornák kéken jelennek meg, és azokat nem választhatja ki a P ▲ vagy ▼ gomb segítségével a tévézés során.
- Az átugrott csatorna kiválasztásához a számgombok segítségével adja meg közvetlenül a csatorna számát, vagy válassza ki azt a Programhely rendezés vagy a Programkialauz menüjében.

Csatornaszám zárolása

- 1 Nyomja meg a navigációs gombokat a zárolni kívánt csatornaszám kiválasztásához.
- 2 Nyomja meg a Sárga gombot a csatornaszám megfogásához.
- 3 Nyomja meg a Sárga gombot a felengedéshez.



MEGJEGYZÉS

- Akkor is regisztrálható zárolt csatornaként, ha a **Rendszer zárolása** lehetőség **Ki** van kapcsolva.

TV üzemmódban

Csatorna törlése

- 1 Nyomja meg a navigációs gombokat a törölni kívánt csatornaszám kiválasztásához
- 2 Nyomja meg a Piros gombot a csatornaszám átszínezéséhez.



MEGJEGYZÉS

- A készülék törli a kiválasztott programot, és az utána következő programokat egy hellyel feljebb tolja.

Program áthelyezése

- 1 Nyomja meg a navigációs gombokat az áthelyezni kívánt programszám kiválasztásához.
- 2 Nyomja meg a Zöld gombot a programszám átszínezéséhez, majd nyomja meg a navigációs gombokat.
- 3 Nyomja meg a Zöld gombot a felengedéshez.

Csatornaszám átugrása

- 1 Nyomja meg a navigációs gombokat az átugrani kívánt csatornaszám kiválasztásához.
- 2 Nyomja meg a Kék gombot a csatornaszám megfogásához.
- 3 Nyomja meg a Kék gombot az elengedéshez.



MEGJEGYZÉS

- A programok átugrása azt jelenti, hogy a kihagyott csatornák kéken jelennek meg, és az adott csatornákat nem választhatja ki a P ▲ ▼ gomb segítségével a tévézés során.
- Az átugrott program kiválasztásához a számgombok segítségével adja meg közvetlenül a program számát, vagy válassza ki azt a Programhely rendezés menüben.

Automatikus rendezés

- 1 Nyomja meg a navigációs gombokat az Automatikus rendezés indításához, majd nyomja meg az **OK** gombot.



MEGJEGYZÉS

- Miután bekapcsolta az Automatikus rendezés funkciót, már nem szerkesztheti a csatornákat.

Csatornaszám zárolása

- 1 Nyomja meg a navigációs gombokat a zárolni kívánt csatornaszám kiválasztásához.
- 2 Nyomja meg a Sárga gombot a csatornaszám megfogásához.
- 3 Nyomja meg a Sárga gombot a felengedéshez.



MEGJEGYZÉS

- Akkor is regisztrálható zárolt programként, ha a **Rendszer zárolása** lehetőség **Ki** van kapcsolva.

Kedvenc program kiválasztása

- 1 Nyomja meg a navigációs gombokat és lépjen tovább a kívánt program kiválasztásához.
- 2 Nyomja meg a **FAV (KEDVENC)** gombot, és adja hozzá a megfelelő programot a Kedvenc csoport Kedvencek listájához.
- 3 Nyomja meg a **FAV (KEDVENC)** gombot a felengedéshez.

Kedvenc programok csoportjának kiválasztása

- 1 Nyomja meg a navigációs gombokat és lépjen tovább a kívánt program kiválasztásához.
- 2 Nyomja meg a **Q.MENU (GYORSMENÜ)** gombot, és az előugró menüben módosíthatja a Kedvenc csoport beállításait.
- 3 Nyomja meg a navigációs gombokat és lépjen a Favourite group kiválasztására, majd nyomja meg az **OK** gombot.

CI [Közös illesztőfelület] adatai

- Ez a funkció nem minden országban áll rendelkezésre.

Ez a funkció lehetővé teszi egyes kódolt szolgáltatások (fizetős adások) megtekintését. Ha eltávolítja a CI-modult, a fizetős adások nem nézhetők. A modul CI-foglalatba helyezését követően elérhetővé válik a modul menüje.

Modul és intelligens kártya beszerzése érdekében lépjen kapcsolatba a kereskedővel. Kerülje a CI-modul gyakori eltávolítását/behelyezését a TV-be. Ez a készülék meghibásodásához vezethet. A CI-modul behelyezését követően a készülék bekapcsolása után gyakran nem hallható a hang.

Ez CI-modul, illetve intelligens kártya inkompatibilitást eredményezhet.

Az adott országban használt műsorszórási körülményektől függően előfordulhat, hogy a CI (Általános illesztőfelület) funkció nem működik.

CAM (Feltételes elérési modul) használata esetén győződjön meg arról, hogy az teljes mértékben megfelel vagy a DVB-CI vagy a CI plus követelményeinek.

- 1 Nyomja meg a **Home (Home-Kezdő menü)** gombot a főmenük eléréséhez.
- 2 Nyomja meg a navigációs gombokat és lépjen a **BEÁLLÍTÁS** menüre, majd nyomja meg az **OK** gombot.
- 3 Nyomja meg a navigációs gombokat és lépjen a **CI-adatok** menüre, majd nyomja meg az **OK** gombot.
- 4 Válassza ki a kívánt elemet: moduladatok, intelligens kártya adatok, nyelv vagy szoftver letöltés, majd nyomja meg az **OK** gombot.
- 5 Amikor végzett, nyomja meg az **EXIT (KILÉPÉS)** gombot.



MEGJEGYZÉS

- Ez a képernyőn megjelenő menü csak illusztráció, a menüelemek és a képernyő formátuma a fizetős digitális adások szolgáltatójától függően eltérő lehet.
- Lehetősége van a CI (Általános illesztőfelület) menüképernyőjének és a szolgáltatásoknak a megváltoztatására, a szolgáltató beleegyezésével.

A csatornalista kiválasztása

A memóriában tárolt csatornákat a csatornalista megjelenítésével ellenőrizheti.

A csatornalista megjelenítése

- 1 Nyomja meg a **LISTA** gombot a csatornalista megnyitásához.
- 2 Nyomja meg a Kék gombot a csatornahely-szerkesztés kiválasztásához.



MEGJEGYZÉS

- A listán szerepelhet néhány kék program. Ezeket automatikus programozással vagy Programozás módban átugrandó programként állították be.
- Ha a programlistán néhány program csatornaszámmal van jelölve, azt jelenti, hogy nincs állomásnév hozzájuk rendelve.

Csatorna kiválasztása a csatornalistában

- 1 Nyomja meg a navigációs gombokat a csatorna kiválasztásához.
- 2 Nyomja meg az **OK** gombot a kiválasztott csatornaszámra történő átlépéshez.



MEGJEGYZÉS

- Nyomja meg a **TV/RAD (TV/RÁDIÓ) gombot**. (Az üzemmód a jelenleg nézett csatornáról TV-re, DTV-re és Rádióra vált.)

Lapozás a csatornalistában

- 1 Nyomja meg a **P** \wedge \vee gombot a lapozáshoz.
- 2 Nyomja meg a **LISTA** gombot a normál TV-nézéshez való visszatéréshez.

A kedvenc csatornák listájának megjelenítése

- 1 Nyomja meg a **FAV (KEDVENC)** gombot a kedvenc csatornák listájának megnyitásához.
- 2 Amikor végzett, nyomja meg az **EXIT (KILÉPÉS)** gombot.

Gomb	Leírás
Kék gomb	A csatornahely-szerkesztés kiválasztása.
Sárga gomb	Az aktuális csatorna úgy van regisztrálva/törölve, mint preferált csatorna az aktuálisan kiválasztott Csoportban.
OK	A megtekinteni kívánt csatorna kiválasztása
< vagy >	A kedvencek csoportja megváltozott.

EPG (Elektronikus programkalauz) (digitális módban)

Ebben a rendszerben rendelkezésre áll egy elektronikus programkalauz (EPG), amely a sugárzott műsorok áttekintéséhez nyújt segítséget.

A programkalauz információt nyújt például a programlistákról, illetve az összes elérhető szolgáltatás kezdetének és végének időpontjáról. Ezek mellett gyakran a műsorokra vonatkozó részletes információ is elérhető a programkalauzban. (A műsorokra vonatkozó részletek elérhetősége és mennyisége változhat az adott műsorszolgáltatótól függően.)

Ez a funkció csak akkor használható, ha a műsorszóró sugározza az elektronikus programkalauzban megtekinthető információkat.

Az elektronikus programkalauz használata előtt az **Idő** menüben be kell állítani az órát.

Az elektronikus programkalauz 8 napra előre jelel meg a műsorokat.



- Nyomja meg az **INFO (ADATOK)** gombot az aktuális műsorral kapcsolatos információk megtekintéséhez.

	TV- vagy DTV-műsor esetén jelenik meg.
	Rádióműsor esetén jelenik meg.
	MHEG-műsor esetén jelenik meg.
	HE-AAC műsor esetén jelenik meg.
	A sugárzott műsor képaránya.
	A sugárzott műsor képaránya.
	Teletext műsor esetén jelenik meg.
	Feliratos műsor esetén jelenik meg.
	Kódolt műsor esetén jelenik meg.
	Digitális Dolby módban sugárzott műsor esetén jelenik meg.
	Dolby Digital PLUS műsor esetén jelenik meg.
576i/p, 720p, 1080i/p: A sugárzott műsor felbontása	
	A műsorinformációtól függően előfordulhat, hogy a műsorinformáció a Monitorkimenet üzemmódban nem jelenik meg.

>	A következő műsor adatainak megjelenítése.
∨ vagy ^	Egyéb műsorinformációk megjelenítése.



OK	Megjelenik a felvétel/emlékeztető beállítás felugró ablaka.
^ ∨	Válassza az Időzített felvétel/Emlékeztető beállítási módot.

Az elektronikus programkalauz be- és kikapcsolása

- 1 Nyomja meg a **GUIDE (MŰSORFÜZET)** gombot az elektronikus programkalauz be- vagy kikapcsolásához.

Műsor kiválasztása

- 1 Nyomja meg a Navigációs gombokat vagy a P ^ ∨ gombot a kívánt műsor kiválasztásához.



MOST/KÖVETKEZŐ ismertető mód

Megtekintheti az éppen látható műsor, illetve a következő műsor címét.

Gomb	Leírás
Piros gomb	Elektronikus programkalauz mód megváltoztatása.
Sárga gomb	Belépés a Kézi időzítés üzemmódba.
Kék gomb	Belépés az Ütemezési lista üzemmódba.
OK	A „Most” kiválasztása esetén a kijelölt program jelenik meg, és a programkalauz eltűnik. A „Következő” kiválasztása esetén megjelenik egy programozási felugró ablak.
< >	A MOST (aktuális) vagy a KÖVETKEZŐ műsor kiválasztása.
^ v	A sugárzott műsor kiválasztása.
P ^ v	Lapozás fel/le.
GUIDE (MŰSORFŰZET)	A programkalauz kikapcsolása.
BACK (VISSZA)	
EXIT (KILÉPÉS)	
TV/RAD (TV/RÁDIÓ)	A DTV- vagy a RÁDIÓ műsor kiválasztása.
INFO (ADATOK)	A részletes információk ki- vagy bekapcsolása.

8-napos ismertető mód

Gomb	Leírás
Piros gomb	Elektronikus programkalauz mód megváltoztatása.
Zöld gomb	Belépés a Dátumbeállítás módba.
Sárga gomb	Belépés a Kézi időzítés üzemmódba.
Kék gomb	Belépés az Ütemezési lista üzemmódba.
OK	A „Éppen sugárzott program” kiválasztása esetén a kijelölt műsor jelenik meg, és a programkalauz eltűnik. A „Későbbi program” lehetőség kiválasztása esetén programozási előugró ablak jelenik meg.
< >	Műsor kiválasztása.
^ v	A sugárzott műsor kiválasztása.
P ^ v	Lapozás fel/le.
GUIDE (MŰSORFŰZET)	A programkalauz kikapcsolása.
BACK (VISSZA)	
EXIT (KILÉPÉS)	
TV/RAD (TV/RÁDIÓ)	A DTV- vagy a RÁDIÓ műsor kiválasztása.
INFO (ADATOK)	A részletes információk ki- vagy bekapcsolása.

Dátum módosítása

Gomb	Leírás
Zöld gomb	A Dátumbeállítás mód kikapcsolása.
v	
BACK (VISSZA)	
OK	Váltás a kijelölt dátumra.
< >	Dátum kiválasztása.
GUIDE (MŰSORFŰZET)	A programkalauz kikapcsolása.
EXIT (KILÉPÉS)	

Részletes leírás táblázat

Gomb	Leírás
INFO (ADATOK)	A részletes információk ki- vagy bekapcsolása.
^ v	A szöveg görgetése fel/le.
< >	Válassza az Időzített felvétel/Emlékeztető beállítási módot.
GUIDE (MŰSORFŰZET)	A programkalauz kikapcsolása.
EXIT (KILÉPÉS)	

Felvétel/Emlékeztető beállítása mód

A kezdő és befejező időpont, a rögzítendő műsor, illetve a műsor emlékeztetőjének beállítása a befejezési időpont itt szűrke.

Ez a funkció csak akkor használható, ha 8-tűs érintkezőt használó felvevőkészüléket csatlakoztatott a Monitor-kimenet (AV2) csatlakozóhoz egy SCART-kábel segítségével.

A felvételi funkció csak digitális üzemmódban használható, analóg üzemmódban nem.

Gomb	Leírás
BACK (VISSZA)	Kézi ütemezés mód kikapcsolása.
Sárga gomb	Váltás Ismertető üzemmódra.
Kék gomb	Váltás Ütemezési lista módra.
OK	Az Időzített felvétel/Emlékeztető mentése.
< >	Válasszon a Típus, Kezdő időpont, Befejező időpont vagy Program lehetőségek közül.
^ v	Válasszon az Emlékeztető vagy a Felvétel funkció beállítások közül.

Ütemezési lista mód

Ha létrehozott egy ütemezési listát, akkor a készülék akkor is az ütemezett műsorra kapcsol a beállított időpontban, ha éppen másik műsort néz.

Gomb	Leírás
Sárga gomb	Váltás Kézi időzítés üzemmódra.
Kék gomb	Váltás Ismertető üzemmódra.
GUIDE (MŰ-SORFŰZET)	
OK	Válassza ki a kívánt Opciót (Módosítás/Törlés/Összes törlése).
^ v	Program kiválasztása.
P ^ v	Lapozás fel/le.
BACK (VISSZA)	Az Ütemezési lista kikapcsolása.

További opciók használata

Képarány beállítása

Kép optimális átméretezéséhez nyomja meg a **RATIO (ARÁNY)** gombot TV-nézés közben.

! MEGJEGYZÉS

- Átméretezheti a képet a **Q. MENU (GYORS MENŰ)** gomb megnyomásával vagy a Kép menü **Képarány** lehetőségének a kiválasztásával is.
- A Nagyítás beállításához válassza a **14:9, Nagyítás** és **Mozinagyítás** lehetőséget az Arány menüben. A Nagyítás beállítás megadását követően a képernyő visszavált a Gyors menü nézetbe.
- Csak a **4:3**, a **16:9** (széles), a **14:9** és a **Nagyítás és Mozinagyítás** beállítás választható Komponens módban.
- Csak a **4:3**, az **Eredeti**, a **16:9** (széles), a **14:9** és a **Nagyítás és Mozinagyítás** beállítás választható HDMI módban.
- Csak a **4:3**, a **16:9** (széles) képarány választható RGB-PC és HDMI-PC módban.
- A **Levágás nélkül** funkció DTV/HDMI/Kompozit üzemmódban (720p felett) érhető el.
- A **Teljes szélesség** funkció Analóg/DTV/AV/Scart üzemmódban érhető el.

- **16:9:** A képeket a képernyő szélességének megfelelően méretezi át.



- **Levágás nélkül:** a videoképek megjelenítése eredeti méretben, nincsenek elmosódott részek a kép szélén.



! MEGJEGYZÉS

- A **Levágás nélkül** mód kiválasztásakor az eredeti képjel szélén zajos sávok láthatók.

- **Eredeti:** ha a TV-je szélesvásznú jeleket kap, automatikusan a megjelenítendő képformátumra vált.

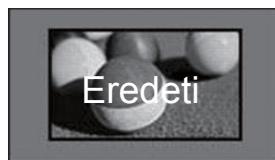

- **Teljes szélesség:** amikor a TV-készülék szélesvásznú jeleket fogad, a felhasználó állíthatja be, hogy a kép vízszintesen vagy függőlegesen töltsse ki a teljes képernyőt, az oldalárányok megtartásával.

A készülék a 4:3 és a 14:9 videoformátumot teljes képernyős módban a DTV-bemeneten keresztül torzulásmentesen lejátssza.



- **4:3:** Átméretezi a képet a korábbi 4:3 szabványának megfelelően.



- **14:9 :** 14:9 arányú képformátum vagy hétköznapi tévéműsor esetén 14:9 módban érheti el a legjobb képminőséget. A 14:9-es kép 4:3-as képként jelenik meg, függőlegesen megnyújtva.



- **Nagyítás:** a képek nagyítása a képernyő szélességének megfelelően. A kép teteje és alja lemaradhat.

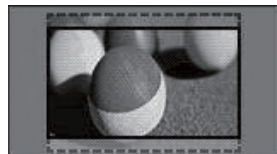

! MEGJEGYZÉS

- A **Képarány** mód kiválasztásakor a gyorsmenükben
 - Kép függőleges nyújtásához nyomja meg a navigációs gombokat.
 - A nagyítás középpontjának felfelé vagy lefelé történő mozgatásához nyomja meg a navigációs gombokat.

- **Mozinagyítás:** a képek felnagyítása 2.35:1 kinemaszkóp méretarányban.
- A mozinagyítás méretének módosításához nyomja meg a navigációs gombokat, ahol a méretezési tartomány 1–16.
- A nagyítás középpontjának fel és le mozgatásához nyomja meg a navigációs gombokat.

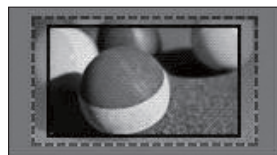

! MEGJEGYZÉS

- Kép nagyítása vagy kicsinyítése során a kép torzulhat.

AV módok módosítása

Minden AV módhoz tartozik optimalizált kép- és hangbeállítás.

Nyomja meg többször egymás után az **AV MODE (AV MÓD)** gombot a megfelelő mód kiválasztásához.

Mód	Leírás
Ki	Átváltás az előzőleg testre szabott beállításokra
Mozi vagy Mozi	Az optimalizált kép- és hangbeállítás használata moziszerű megjelenítéshez
Sport	Az optimalizált kép- és hangbeállítás használata dinamikus sportesemények megtekintéséhez
Játék	Az optimalizált kép- és hangbeállítás használata gyors játékokhoz A PlayStation vagy Xbox videojátékoknál javasoljuk, hogy használja a Játék módot. A Játék mód optimalizálja a képminőséggel kapcsolatos funkciókat a játéknak megfelelően.

! MEGJEGYZÉS

- Ha AV módban a **Ki** lehetőséget választja, a készülék az először beállított képmódot választja ki.

Bemeneti lista használata

Bemeneti forrás kiválasztása

- 1 Nyomja meg az **INPUT (BEMENET)** gombot a bemeneti források eléréséhez.

- Minden bemeneti forráson megjelenik a csatlakoztatott eszköz.

! MEGJEGYZÉS

- A bemeneti forráslistát úgy is elérheti, ha kiválasztja a **BEMENET** főmenüt.

- 2 Nyomja meg a navigációs gombokat és lépjen az egyik bemeneti forrásra, majd nyomja meg az **OK** gombot.

- Az ábra eltérhet az Ön TV-jén tapasztalhatótól.

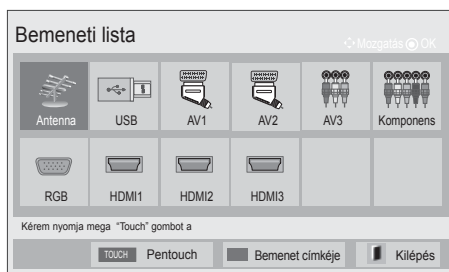

Bemeneti forrás	Leírás
Antenna vagy kábel	DTV-/RÁDIÓ-/TV-program megtekintéséhez válassza ezt a beállítást.
USB	Akkor válassza ezt a beállítást, ha az USB használata a csatlakozótól függ.
AV	Akkor válassza ezt a beállítást, ha videomagnón vagy külső berendezésen rögzített programot néz.
Komponens	Akkor válassza ezt a beállítást, ha a DVD-készülék vagy a digitális beltéri egység használata a csatlakozótól függ.
RGB	Akkor válassza ezt a beállítást, ha a számítógép használata a csatlakozótól függ.
HDMI	Akkor válassza ezt a beállítást, ha a DVD, a számítógép vagy a digitális beltéri egység használata a csatlakozótól függ.

A csatlakoztatott bemeneti források feketén, míg a leválasztottak szürkén jelennek meg.

- Bemeneti címke hozzáadásához nyomja meg a Kék gombot. Az egyes bemeneti forrásokhoz csatlakoztatott eszközök könnyen azonosíthatók.

- A Pentouch (érintőceruza) alkalmazás eléréséhez nyomja meg a TOUCH gombot. A TV-készülék különböző Pentouch funkciókkal rendelkezik.

Bemeneti címke hozzáadása

Adjon címkét a bemeneti forrásokhoz, hogy könnyen beazonosíthassa az egyes bemeneti forrásokhoz csatlakoztatott eszközöket.

- Az ábra eltérhet az Ön TV-jén tapasztalhatótól.



- 1 Nyomja meg az **INPUT (BEMENET)** gombot a bemeneti források eléréséhez.
- 2 Nyomja meg a **Kék** gombot.
- 3 Nyomja meg a navigációs gombokat, és lépjen az egyik bemeneti forrásra.
- 4 Nyomja meg a navigációs gombokat és lépjen az egyik bemeneti címkére.
- 5 Amikor végzett, nyomja meg az **EXIT (KILÉPÉS)** gombot.
Ha vissza kíván lépni az előző menübe, nyomja meg a **BACK (VISSZA)** gombot.

! MEGJEGYZÉS

- Ez a funkció Pentouch módban nem működik.

A TV gombjainak lezárása (Gyermekzár)

Zárja le a TV gombjait a gyermekek által okozott nemkívánatos műveletek vagy balesetek megelőzése érdekében.

- 1 **Nyomja meg a Home (Home-Kezdő menü)** gombot a főmenük eléréséhez.
- 2 Nyomja meg a navigációs gombokat és lépjen a **LEZÁRÁS** menüre, majd nyomja meg az **OK** gombot.
- 3 Nyomja meg a navigációs gombokat, és lépjen a **Gombzár** menüre, majd nyomja meg az **OK** gombot.
- 4 Válassza a **Be** lehetőséget a Gombzár funkció bekapcsolásához.
 - A Gombzár funkció kikapcsolásához válassza a **Ki** lehetőséget.
- 5 Amikor végzett, nyomja meg az **EXIT (KILÉPÉS)** gombot.

Ha vissza kíván lépni az előző menübe, nyomja meg a **BACK (VISSZA)** gombot.

! MEGJEGYZÉS

- A TV úgy van beprogramozva, hogy a kikapcsolása után is megőrzi az utolsó beállítást.
- Ha úgy kapcsolja ki a TV-t, hogy a **Gombzár** funkció be van kapcsolva, nyomja meg az **⏻**, **INPUT (BEMENET)**, **P** **^** **v** vagy a számgombokat a távirányítón.
- Ha úgy nyom meg bármilyen gombot a TV-n, hogy a Gombzár funkció be van kapcsolva, a képernyőn megjelenik a **!** **Gombzár** figyelmeztetés.

A gyorsmenü használata

A gyakran használt menüket testre szabhatja.

- 1 Nyomja meg a **Q. MENU (GYORSMENÜ)** gombot a gyorsmenük eléréséhez.
- 2 Nyomja meg a navigációs gombokat és görgesse végig a következő menüket, majd nyomja meg az **OK** gombot.

- Az ábra eltérhet az Ön TV-jén tapasztalhatótól.

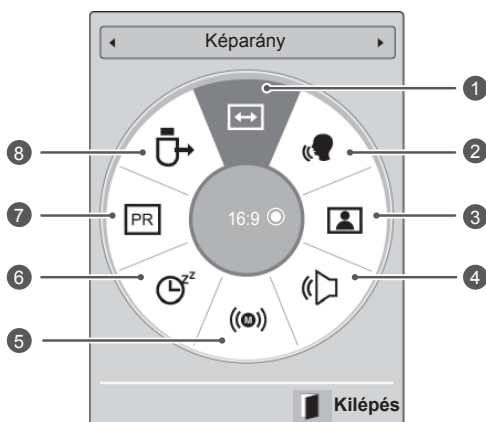

Menü	Leírás
1	Képarány A kép méretének módosítása (16:9, Levágás nélkül, Eredeti, Teljes szélesség, 4:3, 14:9, Nagyítás, Mozinagyítás)
2	Tiszta hang II Azáltal, hogy megkülönbözteti az emberi hang tartományát a többi hangtól, lehetővé teszi, hogy a felhasználók jobban értsék a beszédet.
3	Képzemód (Típusfüggő) A képzemód módosítása (Élénk, Normál, APS, Mozi, THX Mozi, THX Fényes szoba, Sport, Játékgép, Fénykép, Haladó1, Haladó2)
4	Hangüzem mód A hangüzem mód módosítása (Normál, Zene, Mozi, Sport, Játékgép)
5	Audio vagy Hang nyelve A hangkimenet módosítása.
6	Elalvás időzítő A TV kikapcsolásáig hátralévő időtartam beállítása
7	Ugrás ki/be Az Ugrás funkció ki- illetve bekapcsolása.
8	USB-eszköz Csatlakoztatott USB-eszköz eltávolítása.

! MEGJEGYZÉS

- Az elérhető menük és opciók eltérhetnek az éppen használt bemeneti forrástól.
- 3 Nyomja meg a navigációs gombokat, és lépjen a kívánt beállításra vagy opcióra.
 - 4 Amikor végzett, nyomja meg a **Q. MENU (GYORSMENÜ)** gombot.

Az ügyfélszolgálat

Szoftverfrissítés tesztelése

Szoftver letöltéséhez a digitális földi sugárzású rendszeren keresztül.

- 1 Nyomja meg a **Home (Home-Kezdő menü)** gombot a főmenük eléréséhez.
- 2 Nyomja meg a Piros gombot, és lépjen az **Ügyfélszolgálat** menüre.
- 3 Nyomja meg a navigációs gombokat, és lépjen a **Szoftverfrissítés menüre**.
- 4 Nyomja meg a navigációs gombokat, és lépjen a **DTV** menüre, majd nyomja meg az **OK** gombot.
 - Ha a **Be** beállítást választja, felhasználói jóváhagyást kérő üzenetablak jelenik meg, amely új elérhető szoftverről értesít.
- 5 Amikor végzett, nyomja meg az **EXIT (KILÉPÉS)** gombot.
 - Ha vissza kíván lépni az előző menübe, nyomja meg a **BACK (VISSZA)** gombot.

- A letöltés az „**Igen**” lehetőség kiválasztásakor indul. Ennek ideje alatt nem jelenik meg folyamatjelző felugró ablak.
- A letöltés állapota a Szoftverfrissítés menüben ellenőrizhető.

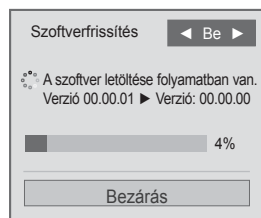

- A letöltés befejezése után a tv újraindul.

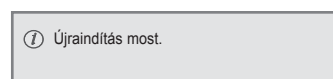

A „**Szoftverfrissítés**” beállítása közben

- Előfordulhat, hogy a frissített digitális szoftveradatok továbbítása a következő menü megjelenését eredményezi a tévé képernyőjén.

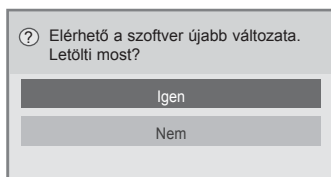

- Egyszerű frissítés: az elérhető frissítések elvégzéséhez

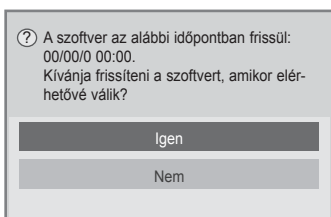

- Ütemezett frissítés: időzített frissítés esetén
- Ha a Szoftverfrissítés menü beállítása „**Ki**” beállítással, akkor megjelenik egy üzenet, mely azt kéri, hogy módosítsa azt „**Be**” értékre.

! MEGJEGYZÉS

- A **szoftverfrissítés** során ügyeljen a következőkre:
 - A TV tápellátásának folyamatosnak kell lennie.
 - Az antennacsatlakozást tilos megszakítani.
 - A **szoftverfrissítés** után a szoftverfrissítés menüjében megtekintheti a frissített szoftververziót.
 - A szoftver letöltése akár órákat is igénybe vehet, ezért ügyeljen arra, hogy erre az időszakra a tápellátás ne szakadjon meg.
 - A szoftver csak Készenléti módban töltődik le, vagy multiplex (MUX) módon a szoftverfrissítő szolgáltatással, és akkor áll le, ha kihúzza a hálózati kábelt, vagy ha szoftverfrissítő szolgáltatás nélküli MUX műsort néz.
 - Ha visszatér a Készenléti módba, vagy szoftverfrissítést nyújtó MUX műsorra, akkor a szoftver letöltése ott folytatódik, ahol megszakadt.

A kép és a hang ellenőrzése

A kép- és hangtesztek végrehajtásához.

- 1 Nyomja meg a **Home (Home-Kezdő menü)** gombot a főmenük eléréséhez.
- 2 Nyomja meg a Piros gombot, és lépjen az **Ügyfélszolgálat** menüre.
- 3 Nyomja meg a navigációs gombokat, és lépjen az **Képteszt** vagy a **Hangteszt** menüpontra.
- 4 Nyomja meg a navigációs gombokat, és lépjen az **Igen** lehetőségre, majd nyomja meg az **OK** gombot.
- 5 Amikor végzett, nyomja meg az **EXIT (KILÉPÉS)** gombot.
Ha vissza kíván lépni az előző menübe, nyomja meg a **BACK (VISSZA)** gombot.

Jelteszt

Az információk megtekintéséhez a Gyártó, Modell/Típus, Sorozatszám és a Szoftververzió lehetőségeknél.

- 1 Nyomja meg a **Home (Home-Kezdő menü)** gombot a főmenük eléréséhez.
- 2 Nyomja meg a Piros gombot és lépjen az **Ügyfélszolgálat** menüre.
- 3 Nyomja meg a navigációs gombokat és lépjen a **Jelteszt menüre**.
- 4 Nyomja meg az **OK** gombot.
- Gyártó, Modell/Típus, Sorozatszám, Szoftververzió és Csatornainformáció.
- 5 Amikor végzett, nyomja meg az **EXIT (KILÉPÉS)** gombot.
Ha vissza kíván lépni az előző menübe, nyomja meg a **BACK (VISSZA)** gombot.



MEGJEGYZÉS

- Megjeleníti a behangolt *MUX adatait és jelerősségét.
- Megjeleníti a kiválasztott MUX jeladatait és szolgáltatásnevét.
(*MUX: A csatornák magasabb szintű címtára a digitális műsorszórásban (egyetlen MUX több csatornát is magában foglal.))

A termék- vagy szolgáltatásinformációk

A termék- vagy szolgáltatásinformációk ellenőrzéséhez

- 1 Nyomja meg a **Home (Home-Kezdő menü)** gombot a főmenük eléréséhez.
- 2 Nyomja meg a Piros gombot és lépjen az **Ügyfélszolgálat** menüpontra.
- 3 Nyomja meg a navigációs gombokat és lépjen a **Termék-/Szolgáltatási infó** menüpontra.
A modellje alapján ellenőrizheti a különböző termék- és szolgáltatásinformációkat
- 4 Amikor végzett, nyomja meg az **EXIT (KILÉPÉS)** gombot.
Ha vissza kíván lépni az előző menübe, nyomja meg a **BACK (VISSZA)** gombot.

PENTOUCH

A Pentouch használata

A Pentouch lehetővé teszi a támogatott érintőceruza-funkciók, például Vázlatkönyv, Kép szerkesztő, Családi naptár, Galéria, Internet vagy Az én Munkafüzetem használatát.



VIGYÁZAT

- Ne ejtse le vagy dobja el az érintőceruzát. Ne lengesse az érintőceruzát a töltőkábel csatlakoztatott állapotában. Ez károsíthatja a terméket és személyi sérülést okozhat.
- Szívritmus-szabályozót használó személyek tartsák az érintőceruzát a szívritmus-szabályozótól legalább 30 cm távolságra. Soha ne használja a készüléket olyan helyen, ahol a vezeték nélküli kommunikáció használata nem megengedett. Védje a készüléket az erős rezgésektől, illetve az erős mágneses mezőjű tárgytól. A vezeték nélküli kommunikáció hibás működést vagy meghibásodást okozhat.
- Ne használja az érintőceruzát közvetlen napsugárzásnak kitett helyen, forró tárgyak közelében (pl. hőszugárzó vagy tűzhely mellett), illetve poros vagy párás környezetben. Az a termék deformációjához, hibás működéséhez, meghibásodásához vezethet vagy tüzet okozhat.
- Ha rendellenes hangot hall, füstöt vagy rendellenes szagot érez, azonnal húzza a ki a töltőkábelt, és ne használja tovább a terméket. Forduljon a szervizközpont-hoz. Ez meghibásodást vagy tüzet okozhat.
- Ha az érintőceruzából folyadék szivárog, ne érjen a folyadékhoz pusztán kézzel. Ha a folyadék szembe kerül, azonnal mossa ki bő csapvízzel, és forduljon orvoshoz. A folyadék vakságot okozhat. Ha a folyadék bőrhöz vagy ruhához ér, azonnal mossa le csapvízzel. Ha a folyadék a bőr begyulladását vagy sérülését okozza, forduljon orvoshoz.
- Ne engedje a folyadékot tűz közelébe. Ne melegítse a terméket mikrohullámú vagy hagyományos sütőben.

- Az akkumulátor töltéséhez az előírt USB-kábelt használja.
- Tartsa az érintőceruzát gyermekektől és instabil helyektől távol. Ne hagyja, hogy gyermekek vagy háziállatok az érintőceruzát a szájukba vegyék vagy megnyalják azt. A készülékkel való játék vagy a készülék lenyelése súlyos sérülést okozhat.
- Ne használja az érintőceruzát nedves kézzel. Ne hagyja, hogy a ceruzába idegen anyag (pl. üdítőital vagy víz) jusson. Ha ez megtörténik, ne használja az érintőceruzát. Ne érjen éles tárggyal az érintőceruza optikai vevőjéhez. Ez áramütéshez vagy a termék károsodásához vezethet.
- Ne használja a terméket szélsőséges hőmérsékleti viszonyok mellett. Ne használja a terméket közvetlenül azután, hogy külső hideg környezetből épületen belül melegbe került. Ez páralecsapódást okozhat a ceruzán. * Ez a termék károsodásához vezethet. Kapcsolja ki a készüléket, majd a termék használata előtt várjon néhány órát, amíg a nedvesség elpárolog.
- Soha ne szerelje szét a ceruzát, és ne végezzen rajta módosításokat. * A termékgarancia nem terjed ki az illetéktelen személyek általi szétszerelésből eredő károsodásra vagy sérülésre. Ez áramütéshez vagy a termék károsodásához vezethet.
- Amennyiben a ceruzából folyadék szivárog, szigorúan tilos a közelben nyílt lángot használni. A kifolyt folyadék vagy gáz meggyulladhat és károkat okozhat.
- Kerülje a terméket ért erős erőbehatásokat és ütéseket, például ne helyezzen rá nehéz tárgyat, és ne nyomja meg.
- Ne jelenítsen meg a képernyőn álló karaktereket vagy képeket hosszú időn keresztül. Ez a kép beégéséhez vezethet.
- Ne csatlakoztassa a töltőkábelt a leírásban nem szereplő perifériákhoz vagy lemez meghajtókhoz. Ez hibás működést vagy meghibásodást okozhat.
- Ne hagyja az érintőceruzát a padlón. Ha valaki rálép a termékre, az a termék károsodásához vagy személyi sérüléshez vezethet. Használja az érintőceruzához mellékelt ceruzatartót.
- Gondosan járjon el a termék selejtezésekor. Az érintőceruza lítium-ion akkumulátort és műanyagot tartalmaz. A termék el-

égetése veszélyes lehet, ezért a megsemmisítést a helyi előírásoknak megfelelően kell végezni.

- A töltőkábelt kihúzásakor ne használjon túl nagy erőt. Ez a töltőcsatlakozó és a számítógép sérüléséhez vezethet.
- Ne használja az érintőceruzát túl nagy erővel. Ha az érintőceruzát túl nagy erővel használja, akkor idegen anyagok kerülhetnek a kijelzőre. A terméket a mellékelt törölruhával tisztítsa.
- Ha több személy használ érintőceruzát, ügyeljen arra, hogy elegendő szabad helyet biztosítson. Az összeütközések sérülést vagy meghibásodást okozhatnak.

A Pentouch program használatának lépései

A Pentouch funkció használatához kövesse az alábbi lépéseket.

- 1 Telepítés előtt ellenőrizze a rendszerkövetelményeket.
- 2 Telepítse a Pentouch programot és az USB-adapter illesztőprogramját a telepítő CD-ről.
- 3 Végezze el a ceruza és az adapter párosítását.
- 4 Csatlakoztassa a számítógépet a TV-készülékhez.
- 5 Végezze el a számítógép képernyőjének beállítását.
- 6 Aktiválja a Pentouch üzemmódot a TV-készüléken.
- 7 Indítsa el a Pentouch programot.

Rendszerekövetelmények

Az érintőceruza megfelelő működéséhez győződjön meg arról, hogy az illesztőprogramok telepítése megfelelő.

- A Windows 7 Starter Edition nem támogatott.

Támogatott operációs rendszer	
Windows XP	32 bites
Windows Vista	32 bites
Windows 7	64 bites

A Pentouch program ajánlott rendszerkövetelményei

- CPU: Kétmagos, 2 GHz vagy gyorsabb
- Memória: 1 GB vagy több
- HDD: 500 MB vagy több
- Megjelenítés: 1920x1080(kivéve: 50PT49**), illetve 1024x768(csak az 50PT49** esetén) felbontású grafikus kártya, RGB vagy HDMI kimeneti csatlakozóval
- A többérintéses bevitel támogatása miatt a Windows 7 operációs rendszer használata ajánlott.



MEGJEGYZÉS

- A mellékelt szoftver telepítéséhez vagy eltávolításához rendszergazdaként kell bejelentkeznie.
- Ügyeljen arra, hogy a mellékelt CD-n található illesztőprogramokat telepítse.
- A programot az LG Electronics weboldalaról is letöltheti.
- Az illesztőprogramok telepítése előtt minden futó programot zárjon be.

A Pentouch program telepítése

A különböző funkciók használatához telepítse a Pentouch programot számítógépére.

A program telepítéséhez kövesse a jelen útmutatóban leírt lépéseket.

- 1 Készítse elő, majd csatlakoztassa a számítógépet.
- 2 A számítógép indulását követően helyezze be a mellékelt CD-t. Automatikusan megjelenik a telepítőképernyő.

(Ha a telepítőképernyő nem jelenik meg automatikusan, nyissa meg a Sajátgép lehetőséget, majd kattintson az LG elemre, és nyissa meg az index.htm nevű fájlt a telepítőképernyő megjelenítéséhez.)

- 3 Kattintson a weboldalon az [Install the Pentouch Programme] (Pentouch program telepítése) lehetőségre. Válassza ki a megjelenítendő nyelvet, majd végezze el a Pentouch program telepítését.

A telepítés az alapértelmezett mappába történik.

A sikeres telepítést egy megjelenő ablak jelzi.

- 4 Az USB-adapter illesztőprogramjának telepítését a Pentouch program telepítése után végezze el.

Az USB-adapter illesztőprogramjának telepítése

Telepítse a Pentouch programot, mielőtt az USB-adapter illesztőprogramját telepítené.

- 1 Kattintson a weboldalon az [Install the Pentouch USB Dongle Driver] (Pentouch USB-adapter illesztőprogramjának telepítése) lehetőségre. Válassza ki a megjelenítendő nyelvet, majd végezze el a Pentouch USB-adapter illesztőprogramjának telepítését.

A telepítés az alapértelmezett mappába történik.

A sikeres telepítést egy megjelenő ablak jelzi.

- 2 Windows XP rendszer esetén megjelenik az Új hardver varázsló, és automatikusan telepíti az illesztőprogramot.
- 3 A telepítést követően indítsa újra a számítógépet.
- 4 Ha a számítógép hiba nélkül elindul, akkor végezze el az érintőceruza és Pentouch adapter számítógépre regisztrálását a számítógépen. (Lásd itt:39)



MEGJEGYZÉS

- Az illesztőprogram telepítéséhez először húzza ki az USB-adaptert.

A Pentouch program és illesztőprogram eltávolítása

Ha a Pentouch programmal vagy illesztőprogrammal problémákat tapasztal, illetve ha a program használata során hiba történik, kövesse az alábbi lépéseket a program vagy az illesztőprogram eltávolításához, majd ismételt telepítéséhez.

- 1 A számítógépen válassza a [Start] → [Vezérlőpult] → [Programok telepítése és törlése] lehetőséget a Pentouch program vagy illesztőprogram eltávolításához.
 - A telepített illesztőprogram neve: LG Pentouch Multi-touch Driver
 - A telepített Pentouch program neve: Pentouch TV
- 2 Kattintson az [Igen] lehetőségre. Egy megjelenő ablak jelzi a program/illesztőprogram sikeres eltávolítását.
- 3 A program vagy illesztőprogram eltávolítását követően indítsa újra a számítógépet.

Az érintőceruza párosítása az adapterrel

Mi a párosítás?

Az érintőceruza használata előtt párosítania kell a ceruzát az adapterrel.

A párosítást követően nincs szükség ismételt párosításra, kivéve, ha:

- Új ceruzát vásárolt
- A régi ceruzát egy újra cseréli
- Két ceruza egyidejű használatához próbálja meg új érintőceruzát párosítani

Tudnivalók a párosítás előtt

- Ez a program legfeljebb két ceruza és egy adapter párosítását teszi lehetővé.
- Ha egyszerre két ceruzát kíván használni, akkor azokat külön-külön kell az adapterrel párosítani.
- A párosítás nem lehetséges, ha egy párosított ceruza használatban van.
- Ha úgy párosít egy új ceruzát, hogy az adapterrel már két ceruza párosítva van, akkor az előző párosítási adatok törlődnek.
- Az illesztőprogram számítógépre történő telepítéséhez használja a mellékelt CD-t. (Az illesztőprogram telepítésével kapcsolatban az illesztőprogram telepítési útmutatójából tudhat meg bővebb információkat.)

<A számítógép hátsó csatlakozópanelje>

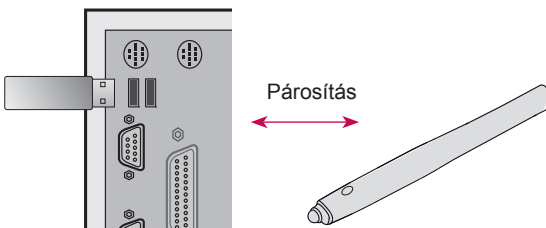

Érintőceruza

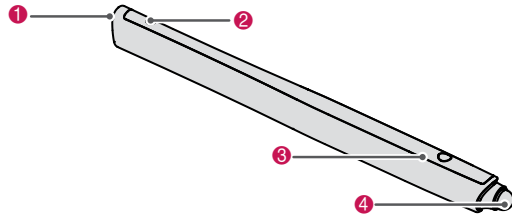

Szám	Leírás
1	USB-töltőcsatlakozó
2	LED-jelzőfény
3	Bekapcsoló / Főmenü gomb
4	Érintőceruza csúcskapcsolója

Adapter

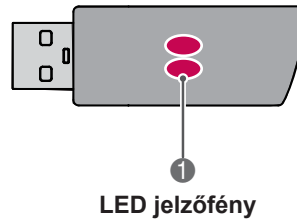



! MEGJEGYZÉS

- További információkért lásd a használati útmutatót (Érintőceruza/ Adapter).
- Az érintőceruzák és adapterek külön vásárolhatók meg az LG Electronics boltjaiban.
- Ha az érintőceruzát egy adott időn (10 perc) keresztül nem használja, akkor automatikusan kikapcsol.

Első párosítás

- 1 Illesse a Pentouch adapterét az USB-portba. A Windows tálcáján megjelenik egy üzenet, amely az illesztőprogramok keresésének és telepítésének folyamatát jelzi. A telepítés befejeződésekor az USB-adapteren található két LED jelzőfény piros színre vált. Az új eszköz telepítésének befejeződését jelző üzenet megjelenésekor készítse elő a tartozékként mellékelt érintőceruzát.

- 2 Tartsa az érintőceruzát az adatterről 50 cm távolságon belül. Nyomja meg egyszer az érintőceruzán található /Home(bekapcsoló/Home-Kezdő menü) gombot. Az érintőceruzán található LED jelzőfény 2 másodpercre piros színre vált, majd a párosítás befejezésekor háromszor zölden felvillan.
- 3 Az érintőceruza párosítását követően a /Home(bekapcsoló/Home-Kezdő menü) gomb megnyomásakor a piros LED egyszer felvillan.



MEGJEGYZÉS

- Párosításra csak az érintőceruza első használatakor van szükség. Az érintőceruza legközelebbi használatakor először helyezze be a Pentouch adaptert. Ha a két jelzőfény pirosra vált, nyomja meg a /Home(bekapcsoló/Home-Kezdő menü) gombot.

Ha a párosítás sikertelen

- 1 A párosítás sikertelen, ha a számítógépen nincs telepítve az adapter illesztőprogramja.
- 2 A párosítás sikertelen, ha az adapteren található LED jelzőfény nem világít piros színnel.
- 3 Húzza ki az adaptert a számítógépből, dugja vissza, majd kísérelje meg a párosítást.

A párosítás megszüntetése (Az érintőceruza alap helyzetbe állítása)





- 1 Nyomja meg az érintőceruza /Home (bekapcsoló/Home-Kezdő menü) gombját, és ellenőrizze, hogy a LED egyszer felvillan-e.
- 2 Nyomja meg és 9-10 másodpercig tartsa lenyomva az érintőceruza /Home (bekapcsoló/Home-Kezdő menü) gombját.
- 3 A zöld fény egyszeri felvillanásakor engedje el a gombot. A piros jelzőfény háromszor felvillan, és a ceruza alapállapotba (párosítatlan) áll vissza.

Párosítás megszüntetésével kapcsolatos figyelmeztetés

- 1 Vigyázzon, nehogy akaratlanul megszüntesse a ceruza párosítását. A párosítás megszűnése esetén próbálkozzon meg az újbóli párosítással.
- 2 Egy megfelelően működő ceruza párosításának megszüntetését, majd újbóli párosítását követően előfordulhat, hogy a másik párosított ceruza nem fog működni. Ilyen esetben szüntesse meg a nem működő érintőceruza párosítását, majd végezze el ismét a párosítást az Első párosítás című részben leírtaknak megfelelően.

Az érintőceruza használata

A párosítást követően az érintőceruza az alábbi módon használható.

- 1 Bekapcsolás
 - Nyomja meg egyszer a /Home(bekapcsoló/Home-Kezdő menü) gombot. A ceruza bekapcsolt állapotát a piros és zöld LED folyamatos világítása jelzi.
- 2 Kikapcsolás
 - Nyomja meg és tartsa lenyomva a /Home (bekapcsoló/Home-Kezdő menü) gombot. A piros LED rövid felvillanásakor, majd ismételt bekapcsolásakor engedje el a gombot. A piros LED háromszor felvillan, majd a ceruza kikapcsol.
- 3 A /Home(bekapcsoló/Home-Kezdő menü) gomb ceruza használata közben történő megnyomása
 - A Pentouch programban: Az adott funkció eszköztárának megjelenítése, illetve elrejtése.
 - Windowsban: A jobb egérgombbal megegyező módon működik. Helyezze az érintőceruzát egy jobb egérgombbal használni kívánt objektumra, majd nyomja meg a gombot.
- 4 Előfordulhat, hogy a dupla kattintás funkció Windows XP vagy Windows Vista rendszerben nem a kívánt módon működik. Ilyen esetben használja a /Home(bekapcsoló/Home-Kezdő menü) gombot (jobb egérgomb).
- 5 Windows rendszerben az érintőceruza az egérel megegyező módon működik.

MEGJEGYZÉS

- Az érintőceruza 3 óra folyamatos töltést követően körülbelül 8 órán át használható.
- Előfordulhat, hogy töltés közben a Pentouch nem működik megfelelően.
- Az érintőceruza használata közben a zöld színű LED világít. Ha nem használja az érintőceruzát, akkor az 1 perc elteltével automatikusan kikapcsol.
- Az érintőceruza akkumulátor-állapotot jelző LED jelzőfénye
 - Töltés: Piros LED
 - Töltés befejeződött: Zöld LED
 - Az akkumulátor töltöttsége 20% vagy kisebb: A LED 3 másodpercenként pirosan felvillan
 - Az akkumulátor lemerült: A LED másodpercenként pirosan felvillan, majd az eszköz automatikusan kikapcsol.

A Pentouch funkció használata

- Az ábra némileg eltérhet az Ön készülétől.
- A Pentouch funkciók használatához az alábbi eszközök szükségesek:
- RGB- vagy HDMI-kimenettel ellátott számítógép
 - RGB- vagy HDMI-kábel

- 1 A TV-készülék és a számítógép RGB-kábellel vagy HDMI-kábellel történő összekötését követően a távirányító INPUT (BEMENET) gombjával válassza ki a számítógéppel összekötött bemenetet.
- 2 Állítsa be a számítógép megjelenítőt a Pentouch képernyőfelbontásának beállítása című részben leírtak szerint. Ha a számítógép notebook, akkor a videobeállításokat úgy állítsa be, hogy csak a TV-készülék legyen engedélyezve, a számítógép képernyője ne.
- 3 Állítsa be TV-készülékén a Pentouch módot.
 - A főmenük eléréséhez nyomja meg a távirányító **TOUCH** (ÉRINTÉS) gombját, vagy nyomja meg a **Home**(Home-Kezdő menü) gombot. Ezután válassza a Pentouch funkciót.
- 4 A Pentouch mód beállításához válassza ki a megfelelő számítógép-bemeneti csatlakozást.



- 5 A Pentouch program elindításához használja az érintőceruzát vagy az egeret. Az érintőceruza **Home**(bekapcsoló/Home-Kezdő menü) gombjának megnyomása a jobb egérgomb funkciójával megegyező.

! MEGJEGYZÉS

- Ha a Pentouch funkció használata közben ki-, majd bekapcsolja a TV-készüléket, akkor az utoljára használt képernyő jelenik meg.
- A Pentouch módról egyéb módra történő váltáshoz nyomja meg a távirányító INPUT (bemenet) gombját a kívánt bemenet kiválasztásához, vagy nyomja meg a TV gombot a TV képernyőre való visszaváltáshoz.

A Pentouch képernyőfelbontás-beállításai

Asztali számítógépen

Windows XP rendszerben

Jobb egérgombbal kattintson az asztalra, majd válassza a [Tulajdonságok] elemet. Állítsa a [Megjelenítés tulajdonságai] ablakban a [Beállítások] lapra a képernyő felbontását 1920x1080 (kivéve: 50PT49**), illetve 1024x768 (csak az 50PT49** esetén) értékre.

Windows Vista rendszerben

Jobb egérgombbal kattintson az asztalra, majd válassza a [Testreszabás], majd a [Képernyő beállításai] lehetőséget. A [Felbontás] részben állítsa a képernyő felbontását 1920x1080 (kivéve: 50PT49**), illetve 1024x768 (csak az 50PT49** esetén) értékre.

Windows 7 rendszerben

Jobb egérgombbal kattintson az asztalra, majd válassza a [Képernyőfelbontás] elemet. A [Felbontás] részben állítsa a képernyő felbontását 1920x1080 (kivéve: 50PT49**), illetve 1024x768 (csak az 50PT49** esetén) értékre.

Laptop számítógépen

1. módszer:

A laptop billentyűzetén nyomja meg az „Fn + képernyőváltás” billentyűt a képernyő TV-képernyőn történő megjelenítéséhez, majd állítsa a számítógép képernyőfelbontását 1920x1080 (kivéve: 50PT49**), illetve 1024x768 (csak az 50PT49** esetén) értékre.

* Megjegyzés: A laptop képernyőváltó billentyűje gyártónként eltérő lehet.

* A számítógép képernyője csak a TV-készüléken legyen megjelenítve.

LG	Samsung	HP	Toshiba
Fn+F7	Fn+F4	Fn+F5	Fn+F5
Sony	Acer	Dell	Lenovo
Fn+F7	Fn+ F5	Fn + F8	Fn + F7

2. módszer:

Nyissa ki a számítógép grafikus kártyájának vezérlőpultját.

A [Display Mode] (Megjelenítési mód) beállításnál válassza a [Single Display] (Egy megjelenítő) lehetőséget, majd használni kívánt megjelenítőként válassza az [LG TV] elemet.

* A számítógép megjelenítőjének felbontását állítsa 1920x1080 (kivéve: 50PT49**), illetve 1024x768 (csak az 50PT49** esetén) értékre.



MEGJEGYZÉS

- A képernyőfelbontás-beállítás módosításának módszere a számítógép konfigurációjától függően változhat.
- A Pentouch nem támogatja a kétmonitoros vagy a kétmonitoros (tükörkép) üzemmódot. Ellenőrizze, hogy a számítógép képernyője csak a TV-készüléken jelenik-e meg.
- A laptop képernyőváltó billentyűje gyártónként eltérő lehet.

A képernyőbeállítások megtekintése

- Az ábra eltérhet az Ön TV-jén tapasztalhatótól.

A távirányító OK gombjának megnyomásakor az alábbi képernyő jelzi a képernyőbeállítások sikeres frissítését.

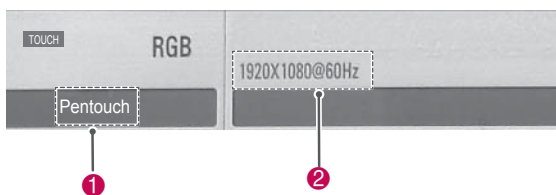

- ① A megjelenő „Pentouch” szöveg jelzi a Pentouch mód aktiválását. Ha nem jelenik meg, indítsa újra a Pentouch módot. (Lásd itt:41)
- ② „1920x1080(kivéve: 50PT49**), illetve 1024x768 (csak az 50PT49** esetén)” értéknek kell megjelennie a felbontás sikeres beállítása esetén. Ha nem, állítsa meg ismét a monitor felbontását. (Lásd itt:41)



FIGYELEM

- Előfordulhat, hogy a dupla kattintás funkció Windows XP vagy Windows Vista rendszerben nem a kívánt módon működik, mert ezek az operációs rendszerek nem támogatják az érintőeszköz-illesztő programokat.
- A számítógép teljesítményétől függően előfordulhat, hogy a Pentouch működése lassú.
- A számítógép kimeneti csatlakozójának kihúzását, majd ismételt csatlakoztatását követően előfordulhat, hogy a képernyő mérete megváltozik. Ilyen esetben állítsa be ismét a számítógép felbontását.
- Ha a képernyőváltó billentyű (Fn + gyártóspecifikus billentyű) megnyomását követően a TV-készüléken és laptop képernyőjén semmi sem látható, próbálja meg ismételten megnyomni a billentyűt.
- A képernyőváltó billentyű (Fn + gyártóspecifikus billentyű) megnyomásakor előfordulhat, hogy a TV-képernyő mérete lecsökken. Ilyen esetben állítsa be ismét a felbontást.
- Az asztali ikon tulajdonságainak Windows 7 rendszerben történő módosítása befolyásolhatja a Pentouch program működését.
- A Pentouch program használata közben nem javasolt más alkalmazásokat futtatni.
- Ha a számítógép képernyőjén nem ugyanaz a pont jelenik meg kijelöltként, mint amit az érintőceruzával kiválasztott, a két készülék, a számítógép és a TV, egy számítógépes jelkábellel (RGB-kábel) van összekötve, akkor nyomja meg a TV távirányítóján a [Home] (főmenü) → [PICTURE] (kép) → [SCREEN] (képernyő) (RGB) gombokat, majd válassza az [Auto Configure] (automatikus beállítás) lehetőséget a képernyő beállításához.
- Ha a számítógép és a TV-készülék csak egy számítógép- (RGB) jelkábellel van összekötve, akkor a TV-készülékből nem hallható hang. A számítógépet és a TV-készüléket egy számítógépes hangkábelrel is kösse össze.
- A számítógépen telepített kodekektől függően előfordulhat, hogy a Kép funkció Videofájlok lejátszása szolgáltatása nem a kívánt módon működik.
- Ha azt szeretné, hogy a programok számítógépen egyetlen kattintással legyenek megnyithatók Windows XP vagy Vista rendszerben, akkor nyissa meg a Start → Vezérlőpult → Mappa beállításai opciót, majd válassza a „Megnyitás egy kattintással (kijelölés rámutatással)” lehetőséget.
- Ha a számítógépen Windows XP operációs rendszer van telepítve, akkor a virtuális billentyűzet csak az angol nyelvet támogatja.
- A Pentouch mód beállítása esetén a felbontás Pentouch módban történő, RGB-jelenre váltásakor előfordulhat, hogy az automatikus beállítás idejére a kép megjelenítése nem megfelelő.

Pentouch funkciók

- Az ábra némileg eltérhet az Ön készülékétől.

A Pentouch program indításakor az alábbi kezdőképernyőt látja.

- 1 Nyomja meg a **TOUCH** gombot a pentouch funkciók eléréséhez.

! MEGJEGYZÉS

- A Pentouch funkciók a főmenü **Pentouch** opciójának kiválasztásával is elérhetők.

- 2 A képernyő érintőceruzával történő megérintésével választhatja ki a **Vázlatkönyv**, **Kép szerkesztő**, **Családi naptár**, **Galéria**, **Internet** vagy **Az én Munkafüzetem** funkciót.

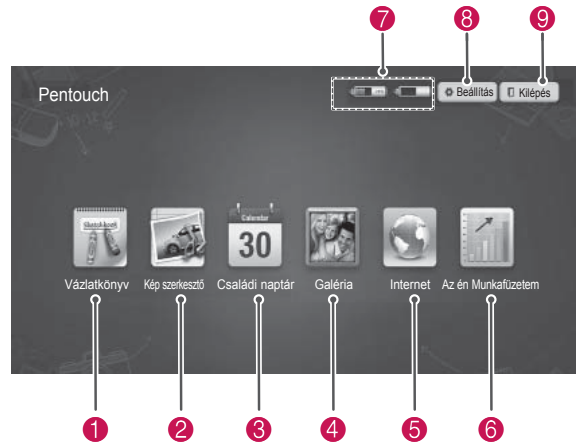

Szám	Leírás
1	Vázlatkönyv Kiválaszthatja a kívánt hátteret, majd képeket rajzolhat rá.
2	Kép szerkesztő Fotókra vagy videókra rajzolhat vagy szerkeszthet képeket.
3	Családi naptár Családi eseményekről készült fotók, videók, jegyzetek és vázlatok dátum szerinti naplója.
4	Galéria A Vázlatkönyv, Kép szerkesztő, Internet, Az én Munkafüzetem alkalmazásban rajzolt és mentett képek gyűjteménye.
5	Internet A webböngészőt elindítva internetes tartalmakat érhet el, és rajzolhat vagy emlékeztetőket írhat rájuk.
6	Az én Munkafüzetem Támogatja a Microsoft Office szoftverben elérhető ívegszerű hatást, valamint a PDF-fájlokat.
7	Az érintőceruza akkumulátorának töltöttségi szintje
8	Itt adhatja meg a mentési és megnyitási mappa helyét, a képernyőkímélő és a nyelv beállításait
9	Kilépés a Pentouch programból

A Beállítás opció kiválasztása

- 1 A Pentouch kezdőképernyőjén az érintőceruzával válassza ki a **Beállítás** lehetőséget.
- 2 Válassza ki a kívánt opciót.

Opció	Leírás
Megnyitási mappa	Itt választhatja ki azt a mappát, amelyből a fotókat vagy videofájlokat megnyitja.
Mentési mappa	Itt választhatja ki azt a mappát, amelybe a képeket menteni kívánja.
Screensaver (Képernyőkímélő)	Itt választhatja ki a képernyőkímélő késleltetési idejét.
Language (Nyelv)	Itt választhatja ki, illetve módosíthatja a használni kívánt nyelvet.

Az eszköztár használata

A rajzolás eszköztár minden menüképernyőn használható.

Az eszköztár megjelenítéséhez érintse meg a ceruzával a képernyő alját.

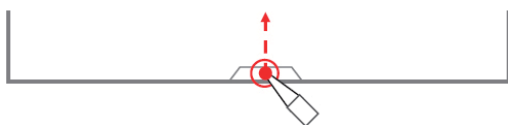

Kétféle eszköztár van: rögzített és alkalmazásfüggő.

- A rögzített eszköztár az összes menühöz használt funkciókat biztosít.
- Az alkalmazásfüggő eszköztár egy adott menühöz használt funkciókat biztosít.

Rögzített eszköztárfunkciók

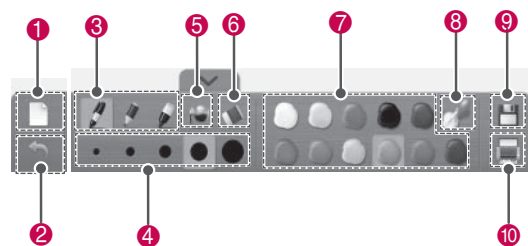

Szám	Leírás
1	Visszaállítás: Eltávolítja a hátteret és az összes rajtot.
2	Visszavonás: A legutóbbi 5 műveletig visszavonhatja az egyes lépéseket.
3	Rajzeszközök: Tustoll, kiemelő toll, varázstoll.
4	Itt választhatja ki az aktuális rajzeszköz vastagságát.
5	Festékes vödör: Zárt terület kitöltése a kiválasztott színnel.
6	Radír
7	Színválasztó: Itt választhatja ki az aktuális rajzeszköz színét.
8	Szabad színválasztó: Tetszőleges szín kiválasztása a színtárcsáról.
9	Mentés
10	Nyomatás Kiválaszthatja a nyomtatót, megadhatja a nyomtatási tartományt és a példányszámot. Nyomatási kép is használható.

* Az alkalmazásfüggő eszköztárfunkciók leírása az egyes menüfunkciók leírásainál található.



FIGYELEM

- Amennyiben az átfedő rajzolt objektumok meghaladják a program teljesítményét, akkor a számítógépes környezettől függően előfordulhat, hogy a radír funkció működése lassabb lesz.

A Vázlatkönyv használata

Kiválaszthatja a kívánt hátteret, majd képeket rajzolhat rá.

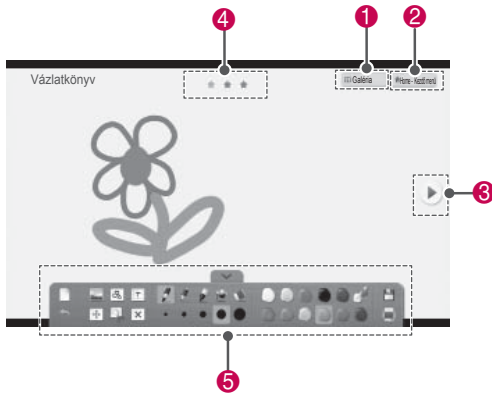

- 1 Érintse meg a képernyőt az érintőceruzával, majd válassza a Vázlatkönyv lehetőséget.
- 2 Érintse meg a képernyőt az érintőceruzával, majd válassza ki az eszköztáron a kívánt opciót egy kép rajzolásához.

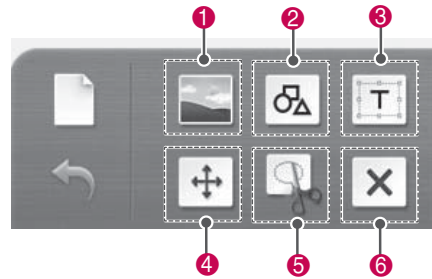

Szám	Leírás
1	A Galéria megnyitása
2	A Pentouch főmenü megnyitása.
3	Lapozó gombok Ezekkel léphet az előző vagy következő oldalra. Legfeljebb 3 oldalt léphet.
4	Aktuális oldal
5	Eszköztárfunkciók

Alkalmazásfüggő eszköztárfunkciók



Menü	Leírás
1	Háttérkép kiválasztása. 
2	Alapalakzatok beillesztése. Válassza ki a kívánt ikont, majd röviden megérintve beillesztheti az alapértelmezett méretű alakzatot. 
3	Szöveg beillesztése. Kijelölhet egy területet a szövegbevitelhez, a képernyőn ekkor megjelenik egy billentyűzet. Egyes operációs rendszereken akár két virtuális billentyűzet is megjeleníthető. 

Vonal, toll vagy alakzat húzásakor egyszerre csak egy objektum mozgására vagy átméretezésére van lehetőség.

Egy objektum rövid megérintésével, majd elhúzásával megjelenik a kiválasztott objektum területe.

Mozgatás

Egy objektum mozgatása a kijelölt terület elhúzásával történik.

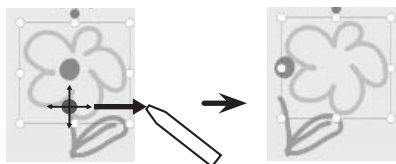

Nyújtás / zsugorítás

Egy kijelölt objektum a 8 sarok egyikének elhúzásával nyújtható vagy zsugorítható. Az objektum a megfelelő sarokhoz/szélhez igazodva lesz átméretezve.

4

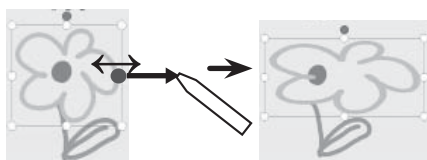

Elforgatás

A kijelölt objektum elforgatásához húzza ívesen az objektumot.

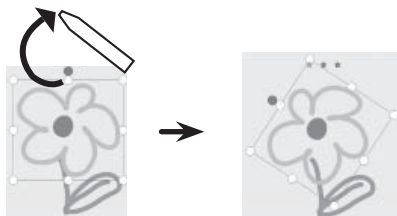

Terület kivágása, majd mozgatás / nyújtás / zsugorítás / forgatás.

5

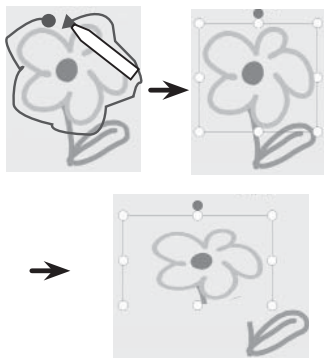

Objektum törlése a képernyőről.

6

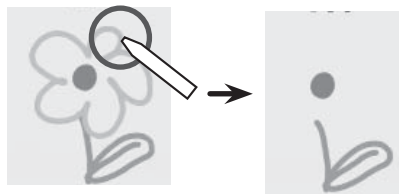

A képdekoráció funkció használata

Fotókra vagy videókból kimásolt képekre rajzolhat vagy szerkeszthet képeket.

- 1 Érintse meg a képernyőt az érintőceruzával, majd válassza a **Kép szerkesztő** lehetőséget.
- 2 Érintse meg a képernyőt az érintőceruzával, majd válassza ki a kívánt opciót.

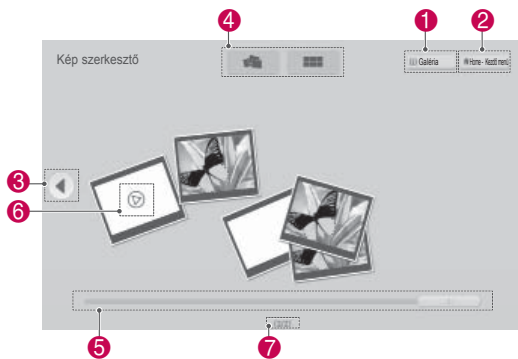

Szám	Leírás
1	A Galéria megnyitása
2	A Pentouch főmenü megnyitása.
3	Lapozó gomb Ezekkel léphet az előző vagy következő oldalra.
4	Fotólista opció kiválasztása. (Rendezett nézet / Szétszórt nézet)
5	Oldalnavigációs eszköztár
6	Videojelző ikon Egyszerre csak egy videó lejátszására van lehetőség. Az előzőleg lejátszott videó lejátszása szünetel.
7	Oldalszámok megjelenítése.

- 3 Válassza ki a dekorálni kívánt fotót vagy videót. A kép dekorációját az eszköztár segítségével végezheti el.

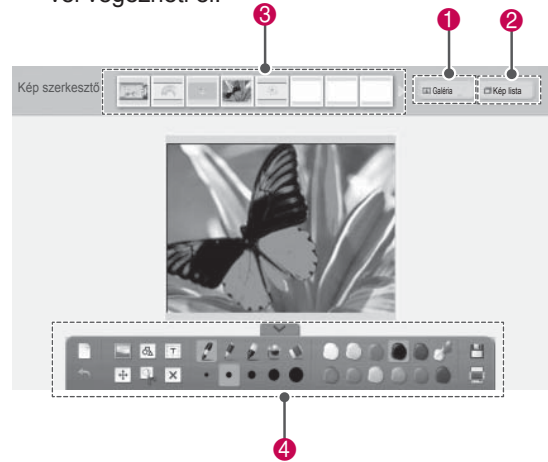





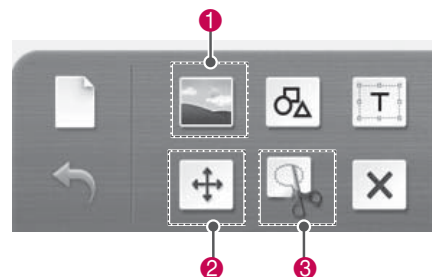

Szám	Leírás
1	A Galéria megnyitása
2	Kép lista megnyitása
3	Itt jelenik meg az összes fotó és videó előnézete. (az újaktól a régiek felé haladva)
4	Eszköztárfunkciók

! MEGJEGYZÉS

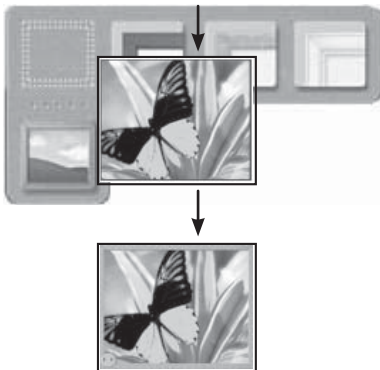
- Egy videón történő munkavégzéskor a szünet gombbal megállíthatja a videót, és ki-másolhatja a megállított képkockát, majd a **Kép szerkesztő** alkalmazásban felhasználhatja azt.
- A **Kép listában** tárolt fotókat és videókat szerkesztheti is.
- A számítógéptől függően előfordulhat, hogy a TV nem játssza le megfelelően a videofájlokat Pentouch módban.

Alkalmazásfüggő eszköztárfunkciók



Szám	Leírás
1	<p>Képkeret.</p> 
2	<p>Objektum mozgatása.</p>  <p>Egy objektum kijelölésekor egy kis előugró ablak jelenik meg.</p> <p> Előrehozás.</p> <p> Hátraküldés.</p> <p> Törlés.</p>
3	<p>Kivágás a képből.</p>  <p>A kivágandó terület kijelölését követően módosíthatja annak méretét.</p>

A Családi naptár használata

Dátum szerinti naptárt vezethet a családi eseményekről készült fotókból, videókból, jegyzetekből és vázlatokból.

- 1 Érintse meg a képernyőt az érintőceruzával, majd válassza a **Családi naptár** lehetőséget.
- 2 Jelölje ki a kívánt dátumot az érintőceruzával.



- 3 Az eszköztár segítségével hozhatja létre, majd dekorálhatja a családi naptárat.

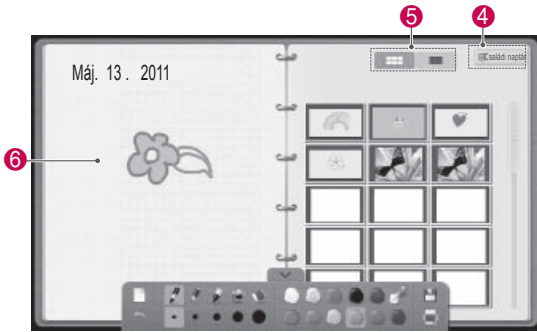

Szám	Leírás
1	A Pentouch főmenü megnyitása
2	Dátum kiválasztása
3	Azok a dátumok, amelyekhez képek tartoznak, színekkel és ikonokkal jelennek meg.
4	A Családi napló képernyőjének megnyitása.
5	Előnézet vagy teljes képernyős nézet közül választhat.
6	Ide rajzolhat vagy írhat.

A Saját Galéria használata

Ez a Vázlatkönyv, Kép és Internet funkciókkal készített és mentett képekből álló galéria.

- 1 Érintse meg a képernyőt az érintőceruzával, majd válassza a **Saját Galéria lehetőséget**.
- 2 Érintse meg a képernyőt az érintőceruzával a kívánt opció kiválasztásához, és már élvezheti is a Galéria képernyőt.

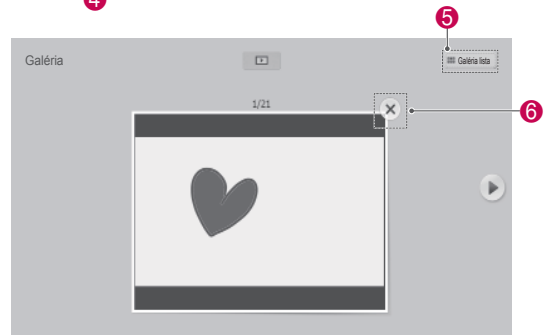
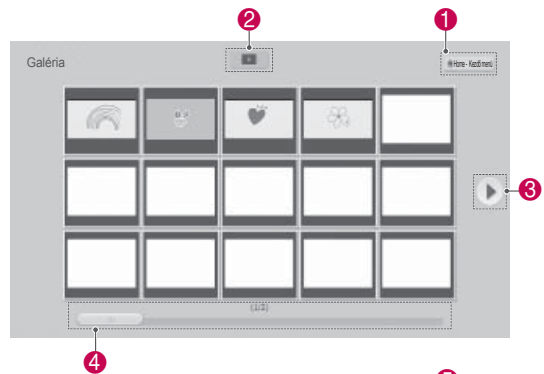

Szám	Leírás
1	A Pentouch főmenü megnyitása
2	Diavetítés indítása az aktuális oldal első képétől kezdve. A diavetítés leállításához érintse meg a képernyőt az érintőceruzával a diavetítés alatt. Ekkor az előző képernyő jelenik meg.
3	Lapozó gomb: Ezekkel léphet az előző vagy következő oldalra.
4	Oldalnavigációs eszköztár
5	A Galéria lista megnyitása
6	Ennek az opciónak a kiválasztása törli az aktuális képet, és a következő kép jelenik meg.

Az Internet funkció használata

Kimásolhat internetes tartalmat, majd rajzolhat vagy emlékeztetőket írhat rá.

- 1 Érintse meg a képernyőt az érintőceruzával, majd válassza az **Internet** lehetőséget.
- 2 Érintse meg a képernyőt az érintőceruzával a kívánt opció kiválasztásához vagy az eszköztár használatához.

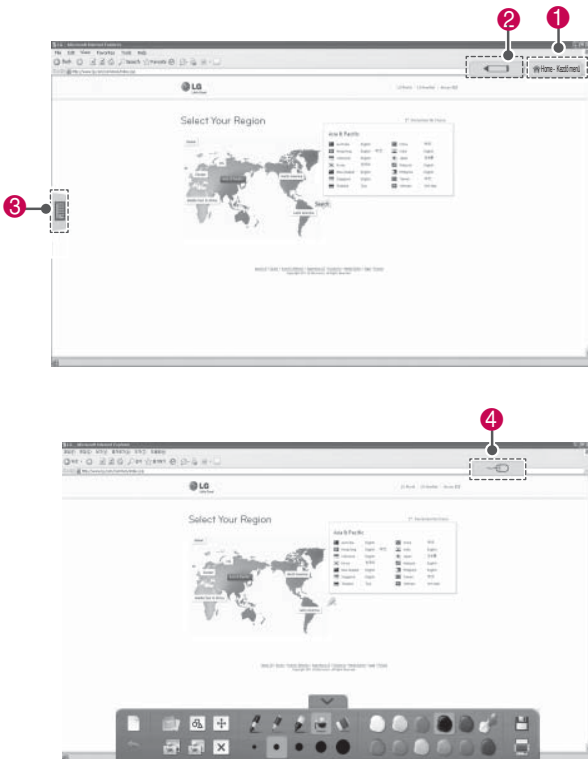

Alkalmazásfüggő eszköztárfunkciók

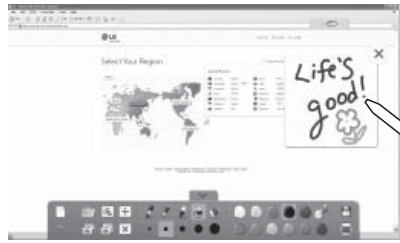

Szám	Leírás
	Emlékeztető Válasszon egy képet az emlékeztető számára.
1	
2	Összes kimásolása: Megjelenik a mentés megerősítését kérő üzenet.
3	Kijelölés kimásolása: A kimásolni kívánt terület kijelölését követően megjelenik a mentés megerősítését kérő üzenet.
4	Mentés

Szám	Leírás
1	A Pentouch főmenü megnyitása.
2	A rajz mód megnyitása Rajz módban a virtuális billentyűzet rejtve van.
3	Virtuális billentyűzet lap: Szöveg beillesztése. A virtuális billentyűzet kiválasztásával jelenítheti meg a billentyűzetet a képernyőn. Egyes operációs rendszereken akár két virtuális billentyűzet is megjeleníthető.
4	Visszatérés az előző szintre. A rajz módból történő kilépéskor a rajz törlődik.

Az én Munkafüzetem funkció használata

Microsoft Office vagy PDF-fájlokba is rajzolhat vagy írhat.

- A számítógépen a Microsoft Office és PDF-fájlokat támogató alkalmazásoknak kell telepítve lennie.
- A támogatott mappák és formátumok egy ablakban jelennek meg.

Támogatott fájlformátum

Típus	Támogatott fájlformátum
Office fájlok	2003 verziójú ppt, doc, xls 2007 verziójú pptx, docx, xlsx Minden Microsoft PowerPoint fájl (*.ppt, .pptx) Minden Microsoft Word fájl (*.doc, .docx) Minden Microsoft Excel fájl (*.xls, .xlsx) Outlook adatfájlok (*.msg, *.eml)
PDF-fájlok	Adobe PDF fájlok (*.pdf)

- 1 Érintse meg a képernyőt az érintőceruzával, majd válassza **Az én Munkafüzetem** lehetőséget.
- 2 Érintse meg a képernyőt az érintőceruzával, majd az előugró Megnyitás ablakban válassza ki a megnyitni kívánt fájlt.
- 3 Érintse meg a képernyőt az érintőceruzával a kívánt opció kiválasztásához vagy az eszköztár használatához.

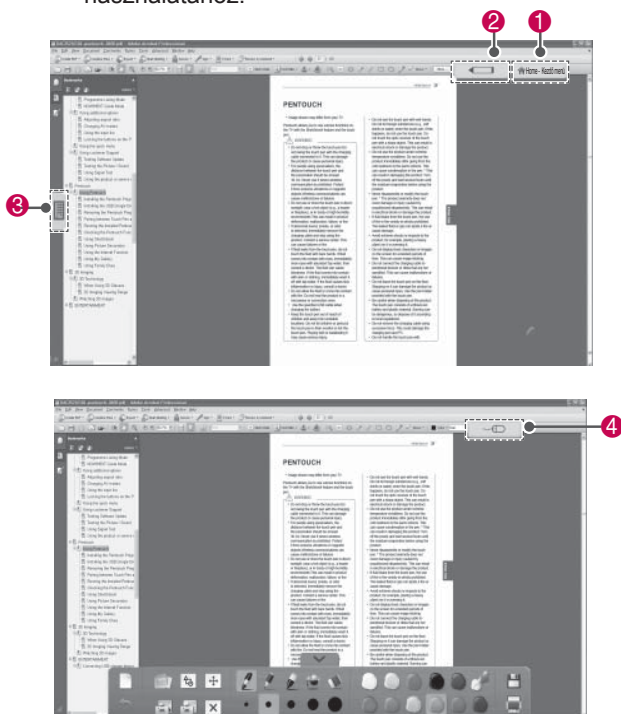

Szám	Leírás
1	A Pentouch főmenü megnyitása.
2	Szövegkiemelő mód bekapcsolása Szövegkiemelő módban a virtuális billentyűzet rejtve van.
3	Virtuális billentyűzet lap : Szöveg beillesztése. A virtuális billentyűzet kiválasztásával jelenítheti meg a billentyűzetet a képernyőn. Egyes operációs rendszereken akár két virtuális billentyűzet is megjeleníthető.
4	Visszatérés az előző szintre. A rajz módból történő kilépéskor a rajz törlődik.

Alkalmazásfüggő eszköztárfunkciók



Szám	Leírás
1	Emlékeztető Válasszon egy képet az emlékeztető számára.
2	Összes kimásolás: Megjelenik a mentés megerősítését kérő üzenet.
3	Kijelölés kimásolása: A kimásolni kívánt terület kijelölését követően megjelenik a mentés megerősítését kérő üzenet.
4	Mentés

3D KÉPALKOTÁS

(csak 3D modellek)

3D technológia

Jelen TV-készülék alkalmas háromdimenziós képek megjelenítésére 3D műsorszórás esetén, illetve ha a TV kompatibilis eszközhöz, például Blu-ray vagy 3D-lejátszóhoz csatlakozik. A TV-n keresztül csak ilyen eszközök segítségével élvezhet háromdimenziós képet. A 3D TV különböző képeket sugároz a két szem számára. A nézőnek háromdimenziós szemüveget kell viselnie ahhoz, hogy a képek 3D formátumban jelenjenek meg.



VIGYÁZAT

- 3D videók nézése alkalmával ajánlott legalább a képátló kétszeresének megfelelő távolságot tartani.
- Ha túl közelről, vagy túl hosszú időn keresztül néz háromdimenziós képeket, károsodhat a látása.
- Ha a háromdimenziós szemüvegben huza-mosabb ideig néz 3D képeket tartalmazó TV műsorokat vagy játszik 3D videojátékokkal, álmoságot, fejfájást és/vagy szemfáradtságot tapasztalhat. Ha fáj a feje, illetve fáradtnak vagy álmosnak érzi magát, hagyja abba a TV-nézést és pihenjen.
- Terhes nők, idősek, szívbetegek vagy aluszékony személyek tartózkodjanak a háromdimenziós képek megtekintésétől.
- Egyes 3D képek esetén előfordulhat, hogy ösztönösen elhúzza a fejét vagy félrehúzódik. Ezért ne nézzen 3D képeket törékeny tárgyak közelében, vagy olyan helyen, ahol könnyen leverhet valamit.
- 5 éven aluli gyermekek nem nézhetnek 3D TV-t. Hatással lehet a látásfejlődésükre.
- Fényérzékenységgel kapcsolatos figyelmeztetés:

Az arra érzékeny személyeknél előfordulhat, hogy bizonyos tényezők, például a TV-ben vagy videojátékokban megjelenő villogó fények vagy képek hatására görcsroham vagy epilepsziás roham jelentkezik. Ha Önnek vagy bármely családtagjának volt már epilepsziás rohama vagy görcsrohama, a 3D TV használata előtt kérje ki orvosa véleményét.

Bizonyos tünetek bármilyen korábbi előzmény nélkül felléphetnek. Ha a következő

tünetek bármelyikét tapasztalja, azonnal hagyjon fel a 3D képek megtekintésével, és forduljon orvoshoz: émelygés, szédülés, ugráló képek vagy látászavar, szemvagy izomrángás, akaratlan mozgás, rándógörcs, eszméletvesztés, zavartság vagy dezorientáltság, irányérzék-vesztés, görcs vagy hányinger. A szülőknek figyelniük kell rá, hogy a gyerekeknél nem tapasztalható-e ezek a tünetek, mivel a gyerekek és a tinédzserek érzékenyebbek a 3D TV képi hatásaira.

- A fényérzékenységi roham kockázata a következő óvintézkedésekkel csökkenthető.
 - » 3D TV-adás megtekintése közben gyakran tartson szünetet.
 - » Azok, akik nem egyformán látnak a két szemükkel, csak látáskorrekció után nézzék a TV-t.
 - » A 3D képernyővel azonos szemmagasságból nézze a TV-t, és ne üljön túl közel a TV-készülékhez.
 - » Ne nézzen háromdimenziós képeket, ha álmos, fáradt vagy beteg, és ne nézzen háromdimenziós képeket hosszú időn keresztül.
 - » A 3D TV-n történő háromdimenziós képek megtekintésén kívül más célból ne viselje a háromdimenziós szemüveget.
 - » Egyesek zavartságot tapasztalhatnak 3D képek megtekintése után. Ezért a 3D TV megtekintése után szánjon rá egy percet, hogy visszazökkenjen a valóságba, mielőtt megmozdul.

! MEGJEGYZÉS

- 3D képek élvezetéhez fel kell tennie a háromdimenziós szemüveget. A legjobb eredmény érdekében LG márkájú háromdimenziós szemüveget viseljen. Előfordulhat, hogy a 3D képek nem jelennek meg megfelelően más márkájú háromdimenziós szemüveg használata esetén. A háromdimenziós szemüveg használatával kapcsolatban olvassa el a szemüveg használati útmutatóját.
- A TV bekapcsolása után a TV-nek szüksége lehet néhány másodpercre a beállítások elvégzéséhez.
- Előfordulhat, hogy ha TV-nézés közben félretekint, egy pillanatig nem látja a 3D képet, amíg a szeme újra alkalmazkodik az adáshoz.
- Ha akadály van a TV és a háromdimenziós szemüveg között, előfordulhat, hogy a 3D kép nem jelenik meg megfelelően.
- Ne használja a TV-t más elektromos és rádiófrekvenciás berendezések közelében.
- Javasoljuk, hogy kétdimenziós képek megtekintésekor vegye le a háromdimenziós szemüveget. Ha kétdimenziós képet néz a háromdimenziós szemüveggel, előfordulhat, hogy torzulva látja a képet.
- A TV képernyője kissé vibrálhat, ha a 3D képek fluoreszkáló fény használata mellett jelennek meg. Ilyen esetben ajánlatos a lámpa kikapcsolása vagy a fény erejének tompítása.

A háromdimenziós szemüveg használatakor

! FIGYELEM!

- A háromdimenziós szemüveg külön megvásárolható. A használatra vonatkozó utasításokat lásd a háromdimenziós szemüveg használati útmutatójában.
- Ne használja a háromdimenziós szemüveget korrekciós szemüveg, napszemüveg vagy védőszemüveg helyett.
- Ne tárolja a háromdimenziós szemüveget meleg vagy hideg helyen.
- Ne ejtse rá tárgyakat a háromdimenziós szemüvegre. Ne ejtse le vagy hajlítsa meg a szemüveget.
- A 3D szemüveg lencsége könnyen megkarcolódhatnak, ezért csak puha kendővel tisztítsa. A törlőkendő használata előtt rázza ki a kendőt, nehogy a benne maradt por megkarcolja a szemüveget.

A 3D képek megtekintési tartománya

A TV mérete, a megtekintési szög és az egyéb körülmények befolyásolhatják a megtekintési távolságot és szöget.

a megtekintési távolság	2 m és 10 m közötti
a megtekintési szög	120° (2 m megtekintési távolság esetében)

3D képek megtekintése

- Az ábra eltérhet az Ön TV-jén tapasztalhatótól.

Háromdimenziós képek megtekintése 3D-ben

- Játsszon le 3D filmet, vagy válasszon ki 3D csatornát. (A 2D–3D mód minden tartalom esetén elérhető)
- Nyomja meg a 3D gombot, és válassza ki az azonos módot a képernyőn megjelenő képek közül. (A „3D videó” lapon választhatja ki a típust.)



*Megjegyzés: Ha HDMI-bemeneten keresztül játszik le 3D filmet, a 3D mód automatikusan bekapcsol.

- A megjelenő információs ablakban nyomja meg az OK gombot.

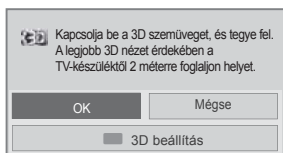

- A 3D mód kikapcsolásához nyomja meg a 3D gombot, majd válassza az OK lehetőséget.

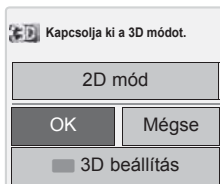

Háromdimenziós képek megtekintése 2D-ben

- Játsszon le 3D filmet, vagy válasszon ki 3D csatornát.
- Nyomja meg a 3D gombot, és válassza ki az azonos módot a képernyőn megjelenő képek közül. (A „2D videó” lapon választhatja ki a típust.)



- A 3D mód kikapcsolásához nyomja meg a 3D gombot, majd válassza az OK lehetőséget.

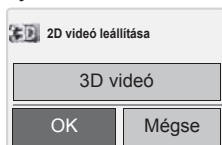

A 3D gyorsmenü

- Nyomja meg a **3D BEÁLLÍTÁS** gombot.
- A 3D képek megtekintésekor használja a következő opciókat.

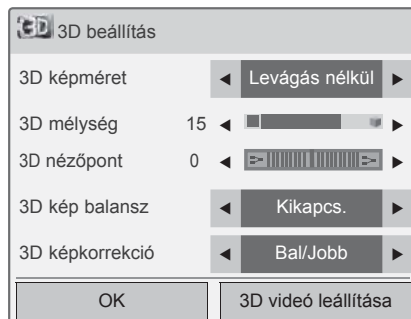

Típusfüggő

Gomb	Leírás
3D képméret	A kép külső széleinek levágása, és a kép megnyújtása a teljes képernyőnek megfelelően 3D módban.
3D mélység	A képen a tárgy és a háttér közötti távolság beállítása úgy, hogy 2D-ről 3D módba konvertálás esetén javítsa a 3D hatást.
3D nézőpont	A kép (mind a téma, mind a háttérképek) előrébb vagy hátrébb helyezése a 3D hatás javítása érdekében 3D módban.
3D kép Balansz	A kép bal és jobb oldala közötti színtelítettség- és fényerőkülönbség kiegyenlítése 3D módban.
3D kép Javítás	A jobb és bal oldali képek sorrendjének módosítása 3D módban.

**FIGYELEM!**

- A TV 3D módban történő használata közben előfordulhat, hogy bizonyos menük nem működnek.
- Ha a háromdimenziós hatást kétdimenziós forráson alkalmazza, előfordulhat, hogy a 3D nem működik.
- A 3D képalkotás mód automatikusan kikapcsol, ha DTV csatornát vagy bemeneti forrást vált.
- Ha kétdimenziós DTV képeket néz 3D képmódban, előfordulhat, hogy a kép nem jelenik meg megfelelően.
- A 3D hatás akkor látható, ha a 3D módot a TV-be érkező 3D bemeneti jelnek megfelelően választják ki.
- *mpo fájlok (3D kamerafájlok) esetében a 3D képmód automatikusan bekapcsol.
- Egyes számítógépes grafikus kártyák esetén előfordulhat, hogy a 3D kép nem jelenik meg megfelelően.

SZÓRAKOZÁS

Csatlakozás vezetékes hálózathoz

Típusfüggő

Csatlakoztassa a TV-t egy helyi hálózatra (LAN) a LAN-csatlakozó segítségével az alábbi ábra szerint, majd adja meg a hálózati beállításokat.

Ha mind vezetékes, mind pedig vezeték nélküli hálózat rendelkezésre áll, a vezetékést válassza.

A fizikai csatlakoztatást követően, néhány (csak kevés) otthoni hálózat esetén módosítani kell a TV hálózati beállításait. A legtöbb otthoni hálózat esetén a TV automatikusan, bármilyen beállítás nélkül csatlakozik.

Részletes információkért forduljon az internetszolgáltatóhoz, vagy lapozza fel az útvasztó kézikönyvét.

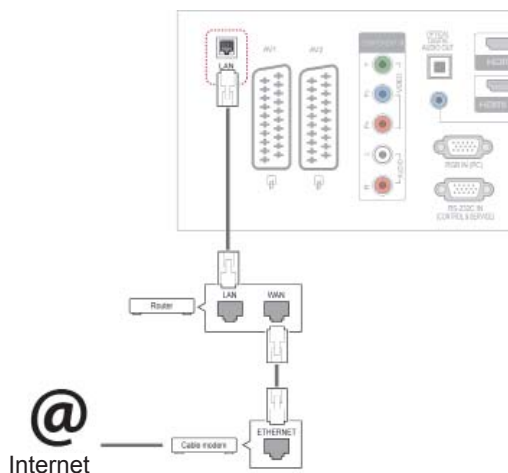

FIGYELEM!

- Tilos a LAN-porthoz moduláris telefonkábel csatlakoztatni.
- A csatlakoztatást több különböző módon létre lehet hozni, ezért, kérjük, kövesse az adott telefon- vagy internetszolgáltató által megadott specifikációkat.

A hálózati beállítások telepítéséhez: (még akkor is, ha a TV-je már automatikusan csatlakozott, a telepítés újbóli lefuttatása nem okoz semmilyen kárt)

- 1 Nyomja meg a **Home (Home-Kezdő menü)** gombot a főmenük eléréséhez.
- 2 Nyomja meg a navigációs gombokat és lépjen a **BEÁLLÍTÁS** menüre, majd nyomja meg az **OK** gombot.
- 3 Nyomja meg a navigációs gombokat, és lépjen a **HÁLÓZAT** menüpontra, majd nyomja meg az **OK** gombot.
- 4 Nyomja meg a navigációs gombokat a **Hálózati beállítások** menüpont kiválasztásához, majd nyomja meg az **OK** gombot.
- 5 Ha a vezetékes és a vezeték nélküli hálózatok párhuzamosan vannak összekötve, akkor nyomja meg a navigációs gombokat a **Vezetékes** hálózat kiválasztásához, majd nyomja meg az **OK** gombot.
- 6 Ha már megadta a hálózati beállítást, válassza a **Visszaállítás** lehetőséget. Az új kapcsolati beállítások visszaállítják az aktuális rendszerbeállításokat.
- 7 Válasszon az **IP automatikus beállítás** vagy az **IP kézi beállítás** lehetőségek közül.
 - Ha az **IP kézi beállítást** választotta, nyomja meg a navigációs, illetve a számgombokat. Az IP-címeket kézzel kell megadnia.
 - **IP automatikus beállítás:** akkor válassza ezt a lehetőséget, ha a helyi hálózaton (LAN) DHCP-kiszolgáló (útvasztó) működik egy vezetékes hálózaton keresztül, ezt követően a rendszer automatikusan hozzárendel egy IP-számot a TV-hez. Szélessávú, DHCP (Dynamic Host Configuration Protocol; dinamikus host-konfigurációs protokoll) kiszolgáló funkcióval rendelkező útvasztó vagy modem használata esetén. A rendszer automatikusan meghatározza az IP-címet.
- 8 Amikor végzett, nyomja meg az **EXIT (KILÉPÉS)** gombot.

! MEGJEGYZÉS

- Ha a TV-ről közvetlenül szeretné elérni az internetet, akkor a szélessávú internetkapcsolatnak állandóan elérhetőnek kell lennie.
- Ha nem tudja elérni az internetet, a hálózatra kapcsolt számítógépen ellenőrizze a hálózat állapotát.
- A **Hálózati beállítások** használatakor ellenőrizze a LAN-kábelt, valamint azt, hogy az útválasztóban a DHCP be van-e kapcsolva.
- Ha nem hajtja végre a hálózati beállításokat, elképzelhető, hogy a hálózat nem működik megfelelően.

Tippek a hálózati beállításokhoz

- A TV-hez normál LAN-kábelt használjon. RJ45 csatlakozóval ellátott Cat5 vagy annál jobb minőségű kábelt használjon.
- A beállítás során fellépő hálózati problémák általában elháríthatók az útválasztó vagy modem átállításával. A lejátszó otthoni hálózatra történő csatlakoztatása után gyorsan kapcsolja ki és/vagy válassza le az otthoni hálózati útválasztó tápkábelét, illetve a modem kábelét. Ezt követően kapcsolja be és/vagy csatlakoztassa újra a tápkábelt.
- Az internetszolgáltatótól függően előfordulhat, hogy az internetes szolgáltatásokat fogadni képes eszközök száma korlátozott a vonatkozó szolgáltatási feltételekben foglaltak szerint. További részletekről érdeklődjön az internetszolgáltatójánál.
- Az LG nem vállal felelősséget a TV és/vagy az internetkapcsolat esetleges működési hibáért, melyek a szélessávú internetkapcsolat vagy egyéb csatlakoztatott berendezések kommunikációs hibáiból/hibás működéséből fakadnak.
- Az LG nem tehető felelőssé az internettel kapcsolatban felmerülő problémákért.
- Előfordulhat, hogy a hálózati kapcsolattal elérhető tartalom nem kompatibilis a TV-vel. Ha kérdései merülnének fel az említett tartalommal kapcsolatban, forduljon a tartalom létrehozójához.
- Ha a hálózat sebessége nem elegendő a tartalomhoz, előfordulhat, hogy az eredmény nem lesz megfelelő.
- A szélessávú internetkapcsolatot nyújtó internetszolgáltató bizonyos korlátozásai miatt előfordulhat, hogy néhány internetes művelet végrehajtása nem lehetséges.
- Az internetszolgáltató által felszámított esetleges díjak, többek között, de nem kizárólagosan a kapcsolódás díja, Önt terheli.
- 10 Base-T vagy 100 Base-TX LAN-port szükség-

ges, ha vezetékes csatlakozást kíván használni a TV-hez. Ha az internetszolgáltatója nem engedi meg az említett csatlakozástípust, sajnos nem tud csatlakozni a TV-hez.

- A DSL-szolgáltatás használata DSL-modem meglétéhez kötött, a kábeles modemszolgáltatáshoz pedig kábeles modem szükséges. Az elérés módjától és az előfizetői megállapodástól függően előfordulhat, hogy nem tudja használni a TV által nyújtott internetkapcsolódási funkciót, illetve korlátozott lehet az egyidejűleg csatlakoztatható eszközök száma. (Ha az internetszolgáltató egy berendezésre korlátozza az előfizetést előfordulhat, hogy a TV már nem kapcsolódhat az internetre, hiszen egy számítógép már csatlakozik a hálózatra.)
- Előfordulhat, hogy „útválasztó” használata nem megengedett, illetve korlátozott, az internetszolgáltató irányelveitől és korlátozásaitól függően. További részletekről érdeklődjön közvetlenül az internetszolgáltatójánál.

Hálózat állapota

- 1 Nyomja meg a **Home (Home-Kezdő menü)** gombot a főmenük eléréséhez.
- 2 Nyomja meg a navigációs gombokat és lépjen a **HÁLÓZAT** menüpontra, majd nyomja meg az **OK** gombot.
- 3 Nyomja meg a navigációs gombokat és válassza ki a **Hálózat állapota** menüpontot.
- 4 Nyomja meg az **OK** gombot a hálózat állapotának ellenőrzéséhez.
- 5 Amikor végzett, nyomja meg az **EXIT (KILÉPÉS)** gombot.

Opció	Leírás
Beállítás	Visszatérés a hálózati beállítás menübe.
Teszt	Az aktuális hálózat állapotának tesztelése a hálózat beállítását követően.
Bezárás	Visszatérés az előző menübe.

USB-tárolóeszközök csatlakoztatása

Csatlakoztasson USB-tárolóeszközt (például USB flash memóriát vagy külső merevlemezt) a tv-készülékhez, majd használja a multimédia funkciókat (lásd: „Fájlok böngészése” itt:59).

Csatlakoztasson USB-flashmemóriát vagy USB memóriakártya-olvasót a TV-hez az alábbi ábra szerint. Megjelenik a Saját média képernyő.

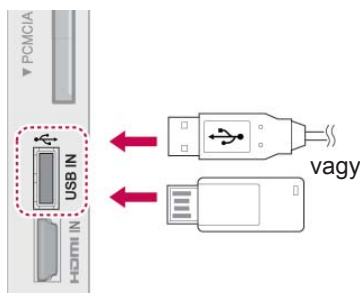

USB-tárolóeszköz lecsatlakoztatásakor ügyeljen arra, hogy megfelelően szüntesse meg a csatlakozást, nehogy a TV-ben vagy a fájlokban kárt tegyen.

- 1 Nyomja meg a **Q.MENU (GYORSMENÜ)** gombot a gyorsmenük eléréséhez.
- 2 Nyomja meg a navigációs gombokat, és lépjen az **USB-eszköz** menüpontra, majd nyomja meg az **OK** gombot.
- 3 Nyomja meg a navigációs gombokat, és lépjen az **Eltávolítás** menüpontra, majd nyomja meg az **OK** gombot.
- 4 Csak akkor távolítsa el az USB-tárolóeszközt, ha megjelenik az eszköz biztonságos eltávolításáról szóló üzenet.



FIGYELEM!

- Ne kapcsolja ki a TV-t, vagy ne távolítsa el az USB-tárolóeszközt addig, amíg az a TV-hez csatlakozik, mert ez a fájlok elvesztéséhez vagy az USB-tárolóeszköz sérüléséhez vezethet.
- Készítsen rendszeresen biztonsági másolatot az USB-tárolóeszközre mentett fájlokról, mivel a fájlok elveszhetnek vagy megsérülhetnek, és lehet, hogy erre nem vonatkozik a garancia.

Tippek USB-tárolóeszközök használatához

- A készülék csak USB-tárolóeszközt ismer fel.
- Ha az USB-tárolóeszköz USB-elosztón keresztül csatlakozik, előfordulhat, hogy a készülék nem ismeri fel az eszközt.
- Előfordulhat, hogy az automatikus felismerőprogramot alkalmazó USB-tárolóeszközök nem ismerhetők fel.
- Előfordulhat, hogy a saját illesztőprogramot alkalmazó USB-tárolóeszközök nem ismerhetők fel.
- Az USB-tárolóeszköz felismerésének sebessége eszköztől függően változhat.
- A csatlakoztatott USB-tárolóeszköz működése közben ne kapcsolja ki a TV-t és ne húzza ki az USB-eszközt. Ha az ilyen eszközt hirtelen leválasztja vagy lecsatlakoztatja, az eszközön tárolt adatok megsérülhetnek.
- Ne csatlakoztasson számítógépen átalakított USB-tárolóeszközt. Az ilyen eszközök a készülék hibás működését okozhatják, illetve előfordulhat, hogy ezek tartalma nem játszható le. Ügyeljen arra, hogy csak normál zenei, kép- vagy filmfájlokat tartalmazó USB-tárolóeszközöket használjon.
- Csak olyan USB-tárolóeszközt használjon, amely a Windows operációs rendszer által használt FAT32 vagy NTFS fájlrendszerrel lett formázva. Előfordulhat, hogy a Windows által nem támogatott segédprogrammal formázott tárolóeszközök nem ismerhetők fel.
- Csatlakoztassa a külső áramforrást (több mint 0,5 A) igénylő USB-tárolóeszközöket az áramforráshoz. Ellenkező esetben előfordulhat, hogy a készülék nem ismeri fel az eszközt.
- Az USB-eszközt az eszköz gyártója által ajánlott USB-kábel használatával csatlakoztassa.
- Előfordulhat, hogy egyes USB-tárolóeszközök használata nem zökkenőmentes.
- Az USB-tárolóeszköz fájlrendszere hasonló az Windows XP-hez, a fájlnév legfeljebb 100 angol karakter hosszúságú lehet.
- Készítsen biztonsági másolatot az USB-memóriaegységen tárolt fontos fájlokról, mert az adatok esetleg megsérülhetnek. Az adatok elvesztéséből származó károkért nem vállalunk felelősséget.

- Ha az USB-merevlemez nem kap külső tápellátást, akkor előfordulhat, hogy a készülék nem észleli az USB-eszközt. Ezért mindenképpen csatlakoztassa külső áramforráshoz.
 - Külső tápellátásként használjon hálózati adaptert. A külső tápellátáshoz nem biztosítunk USB-kábelt.
- Ha az USB-tárolóeszköz több partícióra van osztva, vagy ha több bemenetű kártyaolvasót használ, akkor legfeljebb 4 partíció vagy USB-tárolóeszköz használható.
- Ha az USB-tárolóeszköz többféle kártya olvasására alkalmas USB-kártyaolvasóhoz van csatlakoztatva, akkor az azon tárolt adatok esetleg nem ismerhetők fel.
- Ha az USB-tárolóeszköz nem működik megfelelően, húzza ki, majd csatlakoztassa ismét.
- Az USB-tárolóeszköz felismerésének sebessége az eszköztől függ.
- Ha az USB-eszközt készenléti módban csatlakoztatja a készülékhez, az adott merevlemez tartalma a TV-készülék bekapcsolásakor automatikusan betöltődik.
- USB külső merevlemez használata esetén a javasolt kapacitás legfeljebb 1 TB, USB memóriaegység esetén pedig legfeljebb 32 GB.
- Előfordulhat, hogy a fentiekől nagyobb kapacitású tárolóeszközök nem működnek megfelelően.
- Ha az energiatakarékos funkciót használó külső merevlemez nem működik megfelelően, kapcsolja ki a merevlemez, majd ismét kapcsolja be.
- A készülék támogatja az USB 2.0 verziónál régebbi USB-tárolóeszközöket is. Előfordulhat azonban, hogy a filmlista funkció nem működik megfelelően.
- A rendszer egy mappán belül maximum 999 mappát vagy fájlt ismer fel.

Fájlok böngészése

Keresse meg a fénykép-, zene- vagy filmlistát és böngésszen a fájlok között.

- 1 Csatlakoztasson egy USB-tárolóeszközt.
- 2 Nyomja meg a **Home (Home-Kezdő menü)** gombot a főmenük eléréséhez.
- 3 Nyomja meg a navigációs gombokat, és lépjen a **Saját média** menüre, majd nyomja meg az **OK** gombot.
- 4 Nyomja meg a navigációs gombokat, és lépjen a **FÉNYKÉPLISTA**, **ZENELISTA** vagy **FILMLISTA** menüpontra, majd nyomja meg az **OK** gombot.

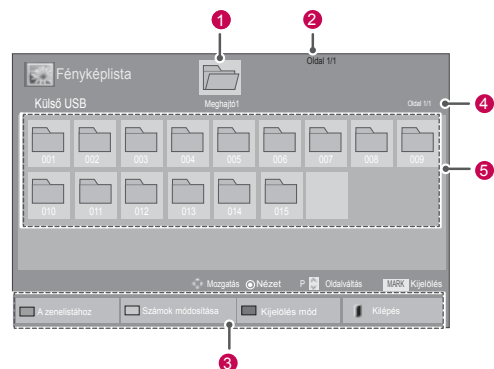

Sz.	Leírás
1	Lépés felsőbb mappaszintre.
2	Jelenlegi oldalszám/Összes oldalszám
3	A megfelelő gombok a távirányítón
4	Az alábbi számmal jelölt mappában található tartalom jelenlegi/összes oldalszáma: 1
5	Az alábbi mappában található tartalom jelenlegi/összes oldalszáma: 1
Gomb	Leírás
Zöld gomb	A ZÖLD gomb ismételt megnyomásával váltson a Fényképlistáról->Zenelistára , a Zenelistáról->Filmlistára vagy a Filmlistáról->Fényképlistára .
Sárga gomb	5 nagy fénykép vagy egyszerű lista megjelenítése.
Kék gomb	Váltás a Kijelölés módra.

Támogatott fájlformátum

Típus	Támogatott fájlformátum																
Film	<p>DAT, MPG, MPEG, VOB, AVI, DIVX, MP4, MKV, TS, TRP, TP, ASF, WMV, FLV)</p> <p>Film (*.mpg/*mpeg/*dat/*ts/*trp/*tp/*vob/*mp4/*mov/*mkv/*divx/*avi/*asf/*wmv/*flv/*avi(motion-jpeg)/*mp4(motion-jpeg)/*mkv(motion-jpeg) támogatott fájl</p> <p>Videóformátum: DivX3.11, DivX4.12, DivX5.x, DivX6, Xvid1.00, Xvid1.01, Xvid1.02, Xvid1.03, Xvid1.10 beta-1/beta-2, Mpeg-1, Mpeg-2, Mpeg-4, H.264/AVC, VC1, JPEG, Sorenson H.263</p> <p>Hangformátum: Dolby Digital, AAC, Mpeg, MP3, LPCM, HE-AAC, ADPCM, WMA</p> <p>Átviteli sebesség: 32 kb/s - 320 kb/s(MP3)</p> <p>Külső feliratformátum: *.smi/*srt/*sub (MicroDVD, Subviewer1.0/2.0)/*ass/*ssa/*txt (TMPPlayer)/*psb (PowerDivX)</p> <p>Belső feliratformátum: csak XSUB (DivX6 fájllokhoz használt feliratformátum)</p>																
Fénykép	<p>JPEG</p> <p>Alapvonal: 64 × 64 – 15360 × 8640 Progresszív: 64 × 64 – 1920 × 1440</p> <ul style="list-style-type: none"> • Csak JPEG fájlok játszhatók le. • A nem támogatott fájlok előredefiniált ikonként jelennek meg. <p>csak 3D modellek esetén</p> <table border="1"> <thead> <tr> <th></th> <th>Fájl kiterjesztések</th> <th>Elem</th> <th>Profil</th> </tr> </thead> <tbody> <tr> <td rowspan="2">2D</td> <td rowspan="2">jpeg jpg jpe</td> <td>támogatott fájlformátum</td> <td> <ul style="list-style-type: none"> • SOF0: Alapvonal • SOF1: Bővített képkockasorozat • SOF2: Progresszív </td> </tr> <tr> <td>fénykép mérete</td> <td> <ul style="list-style-type: none"> • Min: 64 × 64 • Max-Normál típus: 15360 (szé) × 8640 (ma) • Progresszív típus: 1920 (szé) × 1440 (ma) </td> </tr> <tr> <td rowspan="2">3D</td> <td rowspan="2">mpo</td> <td>támogatott fájlformátum</td> <td>mpo</td> </tr> <tr> <td>fénykép mérete</td> <td> <ul style="list-style-type: none"> • 4:3 méret: 3,648 × 2,736 2,592 × 1,944 2,048 × 1,536 • 3:2 méret: 3,648 × 2,432 </td> </tr> </tbody> </table>		Fájl kiterjesztések	Elem	Profil	2D	jpeg jpg jpe	támogatott fájlformátum	<ul style="list-style-type: none"> • SOF0: Alapvonal • SOF1: Bővített képkockasorozat • SOF2: Progresszív 	fénykép mérete	<ul style="list-style-type: none"> • Min: 64 × 64 • Max-Normál típus: 15360 (szé) × 8640 (ma) • Progresszív típus: 1920 (szé) × 1440 (ma) 	3D	mpo	támogatott fájlformátum	mpo	fénykép mérete	<ul style="list-style-type: none"> • 4:3 méret: 3,648 × 2,736 2,592 × 1,944 2,048 × 1,536 • 3:2 méret: 3,648 × 2,432
	Fájl kiterjesztések	Elem	Profil														
2D	jpeg jpg jpe	támogatott fájlformátum	<ul style="list-style-type: none"> • SOF0: Alapvonal • SOF1: Bővített képkockasorozat • SOF2: Progresszív 														
		fénykép mérete	<ul style="list-style-type: none"> • Min: 64 × 64 • Max-Normál típus: 15360 (szé) × 8640 (ma) • Progresszív típus: 1920 (szé) × 1440 (ma) 														
3D	mpo	támogatott fájlformátum	mpo														
		fénykép mérete	<ul style="list-style-type: none"> • 4:3 méret: 3,648 × 2,736 2,592 × 1,944 2,048 × 1,536 • 3:2 méret: 3,648 × 2,432 														
Zene	<p>MP3</p> <p>Átviteli sebesség: 32–320 kb/s</p> <ul style="list-style-type: none"> • Mintavételi frekvencia MPEG1 layer3: 32 kHz, 44,1 kHz, 48 kHz • Mintavételi frekvencia MPEG2 layer3: 16 kHz, 22,05 kHz, 24 kHz • Mintavételi frekvencia MPEG2.5 Layer3 : 8 kHz, 11,025 kHz, 12 kHz 																

Filmelek megtekintése

Videófájlok lejátszása a TV-n. A TV megjelenít minden, az USB-tárolóeszköze vagy a számítógép megosztott mappájába mentett videofájlt.

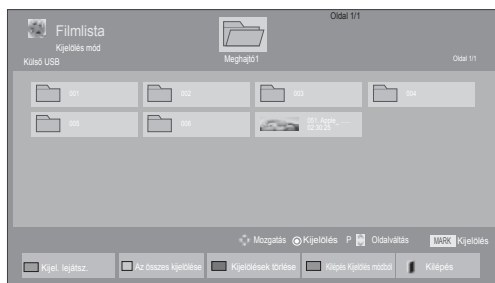
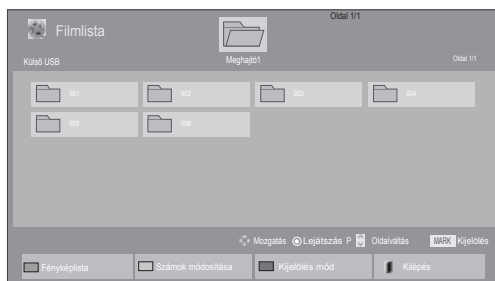

- 1 Nyomja meg a navigációs gombokat és, lépjen a **Saját média** menüre, majd nyomja meg az **OK** gombot.
- 2 Nyomja meg a navigációs gombokat, és lépjen a **Filmlista** menüre, majd nyomja meg az **OK** gombot.
- 3 Válassza ki a **Meghajtó1** eszközt a csatlakoztatott USB tárolóeszköz eléréséhez.
- 4 Nyomja meg a navigációs gombokat, és lépjen a kívánt mappára, majd nyomja meg az **OK** gombot.
- 5 Nyomja meg a navigációs gombokat, és lépjen a kívánt fájlra, majd nyomja meg az **OK** gombot.



Menü	Leírás
Kijel. lejátsz.	A kijelölt filmfájl lejátszása. Ha a filmfájl lejátszása befejeződött, automatikusan elkezdődik a következő kijelölt fájl lejátszása.
Az összes kijelölés	A képernyőn látható összes film kijelölése.
Kijelölések törlése	Minden kijelölt film kijelölésének megszüntetése.
Kilépés Kijelölés módból	Kilépés a Kijelölés mód funkcióból.





6 Filmlejátszás.

! MEGJEGYZÉS

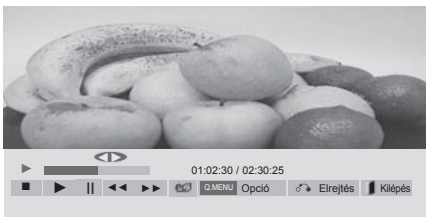
- A nem támogatott fájlok csak ikonként jelennek meg az előnézetben .
- A rendellenes fájlok bittérkép formában jelennek meg .

7 Lejátszás vezérlése a következő gombok használatával.



Gomb	Leírás
	A lejátszás leállítás
	Videó lejátszása
	A lejátszás szüneteltetése vagy folytatása
	Keresés visszafelé a fájlban
	Keresés előre felé egy fájlban
Home (Home-Kezdő menü) vagy Q.MENU (GYORSMENÜ)	Az Opció menü megjelenítése.
BACK (VISSZA)	A menü elrejtése teljes képernyős üzemmódban.
EXIT (KILÉPÉS)	Visszatérés a Filmlistához .
< vagy >	Ugrás a fájl egy adott pontjára lejátszás közben. Az adott pont időpontja megjelenik az állapotosoron. Bizonyos fájloknál előfordulhat, hogy ez a funkció nem működik megfelelően.
ENERGY SAVING (ENERGIATAKARÉKOS MÓD)	A képernyő fényerejének növeléséhez nyomja meg többször egymás után az ENERGY SAVING (ENERGIATAKARÉKOS MÓD) gombot.
AV MODE (AV MÓD)	A kívánt jelforrás kiválasztásához nyomja meg többször az AV MÓD gombot.

Tippek videofilmek lejátszásához

- Előfordulhat, hogy a felhasználók által készített feliratok némelyike nem jelenik meg megfelelően.
- A filmfeliratokban bizonyos speciális karakterek használata nem támogatott.
- A filmfeliratokban a HTML-címkék használata nem támogatott.
- A támogatott nyelvektől eltérő nyelvű filmfeliratok használata nem lehetséges.
- A hang nyelvének megváltoztatásakor előfordulhat, hogy a képernyőn is látható az átmenet (leállítás, gyorsabb visszajátszás stb.).
- Előfordulhat, hogy a sérült filmfájlok nem játszhatók le megfelelően, vagy esetükben a lejátszó bizonyos funkciói nem használhatók.
- Bizonyos kódolóprogramokkal létrehozott filmfájlok nem játszhatók le megfelelően.
- Ha a rögzített fájl hang- és képszerkezete nincs összefésülve, vagy csak a kép, vagy csak a hang kerül lejátszásra.
- A maximális támogatott HD videofelbontás a képkockasebességtől függően 1920x1080@25/30P vagy 1280x720@50/60P lehet.
- A képkockasebességtől függően a 1920 × 1080@25/30P vagy 1280 × 720@50/60P felbontású videók nem játszhatók le.
- A megadottól eltérő típusú és formátumú filmfájlokat a készülék nem minden esetben képes megfelelően lejátszani.
- A filmfájlok maximális átviteli sebessége 20 Mb/s. (csak Motion JPEG: 10 Mb/s)
- A 4.1-es vagy újabb verziójú kódolással készült profilok folyamatos lejátszása H.264/AVC mellett nem garantálható.
- A DTS audiókódek használata nem támogatott.
- A 30 GB-nál nagyobb méretű filmfájlok lejátszása nem támogatott.
- A DivX filmfájlnak és a hozzá tartozó feliratfájlnak ugyanabban a mappában kell lennie.
- A feliratok megjelenítéséhez a feliratfájl és a videofájl nevének meg kell egyeznie.
- A nagysebességű adatátvitelt nem támogató USB-kapcsolat használata esetén előfordulhat, hogy a videolejátszás nem működik megfelelően.
- Előfordulhat, hogy a GMC (Global Motion Compensation) kódolású fájlokat nem lehet lejátszani.
- Miközben a Filmlista funkció segítségével filmet néz, a kép a távirányító ENERGY SAVING és AV MODE gombjaival állítható. Az egyes képmódok felhasználói beállítása nem működik.

Képbeállítás

- 1 Nyomja meg a **Q. MENU (GYORSMENÜ)** gombot az **felugró** menük megnyitásához.
- 2 Nyomja meg a navigációs gombokat, és lépjen a **Videolejátszásbeállítás**, **Videobeállítások** vagy a **Hangbeállítások lehetőség**re, majd nyomja meg az **OK** gombot.



MEGJEGYZÉS

- A **Filmlista** beállításainak módosítása nincs hatással a **Fényképlista** és **Zenelista** beállításaira.
- A **Fényképlista** és **Zenelista** módosításai hasonlóképpen változnak, mint a **Fényképlista** és **Zenelista** menüben, kivéve a **Filmlista** esetében.
- Ha leállítás után folytatja a videofájl lejátszását, a lejátszás a leállítás pontjától folytatódik.

Ha a **Videolejátszás beállítás**a menüpontot választja,

- 1 Nyomja meg a navigációs gombokat és lépjen tovább a **Képméret**, a **Hang nyelve** vagy az **Ismétlődő** menüpontra.
- 2 Nyomja meg a navigációs gombokat és lépjen tovább a megfelelő beállítások elvégzéséhez.

Menü	Leírás
Képméret	A kívánt képfórmátum kiválasztása a film lejátszása alatt.
Hang nyelve	A hang nyelvcsoportjának módosítása filmlejátszás közben. Egyetlen hangsávval rendelkező fájlok nem választhatók ki.
Feliratok nyelve	A felirat be-/kikapcsolása.
Nyelv	SMI-felirathoz van beállítva, és a feliraton belül kiválasztható a nyelv.
Kód oldal	Megválasztható a felirat betűtípusa. Az alapértelmezett beállításban a betűkészlet azonos az általános menük betűkészletével.

Szinkronizálás	A megjelenített szöveg és a film eltéréseinek szinkronizálása -10 és +10 másodperc között, 0,5 másodperces lépésekkel.
Helyzet	A felirat helyzetének (fent vagy lent) beállítása lejátszás közben.
Méret	A felirat kívánt méretének kiválasztása filmlejátszás közben.
Ismétlés	Az ismétlési funkció be- és kikapcsolása a filmlejátszás során. Bekapcsolt állapotban a készülék ismételt lejátszsa a mappában lévő fájlt. Ha az ismételt lejátszás ki van kapcsolva, a lejátszás akkor is elindulhat, ha két egymást követő fájl neve hasonló.

Feliratok nyelve	Támogatott nyelv
Latin1	angol, spanyol, francia, német, olasz, svéd, finn, holland, portugál, dán, román, norvég, albán, gael, walesi, ír, katalán, valenciai
Latin2	bosnyák, lengyel, horvát, cseh, szlovák, szlovén, szerb, magyar
Latin4	észti, lett, litván
cirill	bolgár, macedón, orosz, ukrán, kazah
görög	görög
török	török



MEGJEGYZÉS

- Egy feliratfájlon belül maximum 10 000 szinkronblokk támogatott.
- Videó lejátszása közben a képméret a **KÉP-ARÁNY** gombbal állítható be.

Ha a **Videobeállítások** menüpontot választja,

- 1 Nyomja meg a navigációs gombokat, és lépjen tovább a megfelelő beállítások elvégzéséhez. (Lásd itt:71)

Ha a **Hangbeállítások** menüpontot választja,

- 1 Nyomja meg a navigációs gombokat, és lépjen tovább a **Hangüzemmód, Auto. hangerő, Tiszta hang II** vagy a **Balansz** menüpontok megjelenítéséhez.
- 2 Nyomja meg a navigációs gombokat, és lépjen tovább a megfelelő beállítások elvégzéséhez. (Lásd itt:76)

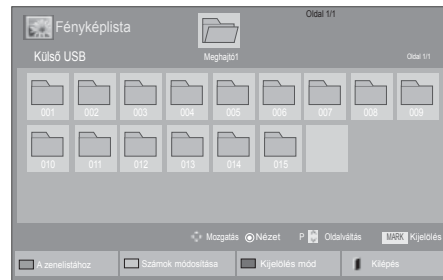

Menü	Leírás
Kijelölt megtekintése	A kijelölt fényképájl megjelenítése.
Az összes kijelölése	A képernyőn látható összes fénykép kijelölése.
Kijelölések törlése	Minden kijelölt fénykép kijelölésének megszüntetése.
Kilépés Kijelölés módból	Kilépés a Kijelölés mód funkcióból.

Fényképek megtekintése



Az USB-tárolóeszközre vagy egy számítógép megosztott mappájába mentett képfájlokat hálózati csatlakozáson keresztül tekintheti meg. A képernyőn megjelenített képek modelltől függően különbözhetnek.

- 1 Nyomja meg a navigációs gombokat és, lépjen a **Saját média** menüre, majd nyomja meg az **OK** gombot.
- 2 Nyomja meg a navigációs gombokat, és lépjen a **Fényképlista** menüre, majd nyomja meg az **OK** gombot.
- 3 Nyomja meg a navigációs gombokat, és válassza ki a **Meghajtó1** eszközt a csatlakoztatott USB-tárolóeszköz eléréséhez.
- 4 Nyomja meg a navigációs gombokat, és lépjen a kívánt mappára, majd nyomja meg az **OK** gombot.
- 5 Nyomja meg a navigációs gombokat, és lépjen a kívánt fájlra, majd nyomja meg az **OK** gombot.

- 6 Tekintse meg a fényképeket.



MEGJEGYZÉS

- A nem támogatott fájlok csak ikonként jelennek meg az előnézetben .
- A rendellenes fájlok bittérkép formában jelennek meg .

Fénykép-opciók

A fényképek megtekintésekor használja a következő opciókat.



Opciók

Kiválasztott fényképek száma

Opció	Leírás
Diavetítés	A kijelölt képeket tartalmazó diavetítés elindítása vagy leállítása. Ha nincsenek kiválasztva képek, akkor a készülék az aktuális mappába mentett összes képet levetíti. A diavetítés sebességének beállításához válassza ki az Opció menüpontot.
BGM	A háttérzene be- vagy kikapcsolása. A háttérzene mappájának beállításához válassza ki az Opció menüpontot. Az Opció menü a távirányító Q.MENU (GYORSMENÜ) vagy Home (Home-Kezdő menü) gombjával állíthatja be.
(forgatás)	A fényképek elforgatása az óra járásával megegyező irányban (90°, 180°, 270°, 360°-kal). <div style="border: 1px solid black; padding: 5px; margin-top: 10px;"> <p>! MEGJEGYZÉS</p> <ul style="list-style-type: none"> A támogatott fényképméret korlátozott. Olyan fényképet nem lehet elforgatni, melynél az elforgatott szélességű kép felbontása meghaladja a támogatott felbontási méretet. </div>
Q	2-szeres vagy 4-szeres nagyítású fénykép megtekintése.
ENERGY SAVING (ENERGIATAKARÉKOS ÜZEMMÓD)	A képernyő fényerejének növeléséhez nyomja meg többször egymás után az ENERGY SAVING (ENERGIATAKARÉKOS ÜZEMMÓD) gombot.

Opció	<ul style="list-style-type: none"> Diav. sebes.: Diavetítési sebesség kiválasztása (Gyors, Közepes, Lassú). BGM: Zenemappa kiválasztása a háttérzenéhez. <div style="border: 1px solid black; padding: 5px; margin-top: 10px;"> <p>! MEGJEGYZÉS</p> <ul style="list-style-type: none"> A háttérzene lejátszása alatt nem lehet módosítani a zenemappát. Csak arról az eszközről választhat MP3 fájlt tartalmazó mappát, ahonnan a fényképet éppen megjeleníti. </div>
Elrejtés	Az opciókat tartalmazó ablak elrejtése. Az opciók megjelenítéséhez nyomja meg az OK gombot.
EXIT (KILÉPÉS)	Visszatérés a Filmlistához .

Fénykép opciók

- 1 Nyomja meg a **Q. MENU (GYORSMENÜ)** vagy a **Home (Home-Kezdő menü)** gombot az **Opció** menü megjelenítéséhez.
- 2 Nyomja meg a navigációs gombokat és lépjen a **Fényképnézet beállítása, a Videobeállítások** vagy a **Hangbeállítások** lehetőségre, majd nyomja meg az **OK** gombot.

! MEGJEGYZÉS

- A **Filmlista** beállításainak módosítása nincs hatással a **Fényképlista** és **Zenelista** beállításaira.
- A **Fényképlista** és **Zenelista** módosításai hasonlóképpen változnak, mint a **Fényképlista** és **Zenelista** menüben, kivéve a **Filmlista** esetében.

A **Fénykép nézet beállítása** lehetőség kiválasztása esetén

- 1 Nyomja meg a navigációs gombokat és lépjen tovább a **Diav. sebes.** vagy a **BGM** menüpont kiválasztásához.
- 2 Nyomja meg a navigációs gombokat és lépjen tovább a megfelelő beállítások elvégzéséhez.

Ha a **Videobeállítások** menüpontot választja,

- 1 Nyomja meg a navigációs gombokat, és lépjen tovább a megfelelő beállítások elvégzéséhez. (Lásd itt:71)

Ha a **Hangbeállítások** menüpontot választja,

- 1 Nyomja meg a navigációs gombokat, és lépjen tovább a **Hangüzemmód, Auto. hangerő, Tiszta hang II** vagy a **Balansz** menüpontok megjelenítéséhez.
- 2 Nyomja meg a navigációs gombokat, és lépjen tovább a megfelelő beállítások elvégzéséhez. (Lásd itt:76)

Zenehallgatás

- 1 Nyomja meg a navigációs gombokat és, lépjen a **Saját média** menüre, majd nyomja meg az **OK** gombot.
- 2 Nyomja meg a navigációs gombokat, és lépjen a **Zenelista** menüpontra, majd nyomja meg az **OK** gombot.
- 3 Nyomja meg a navigációs gombokat, és válassza ki a **Meghajtó1** eszközt a csatlakoztatott USB-tárolóeszköz eléréséhez.
- 4 Nyomja meg a navigációs gombokat, és lépjen a kívánt mappára, majd nyomja meg az **OK** gombot.
- 5 Nyomja meg a navigációs gombokat, és lépjen a kívánt fájlra, majd nyomja meg az **OK** gombot.

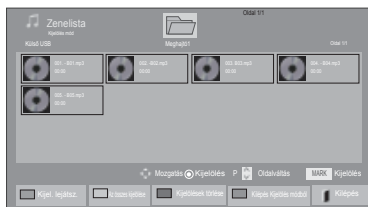

Menü	Leírás
Kijel. lejátsz.	A kijelölt zenefájl megjelenítése.
Az összes kijelölése	A képernyőn látható összes zenefájl kijelölése.
Kijelölések törölése	Minden kijelölt zenefájl kijelölésének megszüntetése.
Kilépés Kijelölés módból	Kilépés a Kijelölés mód funkcióból.

6 Zenelejátszás.

7 Lejátszás vezérlése a következő gombok használatával.













Gomb	Leírás
	A lejátszás leállítása
	Zenefájl lejátszása
	Lejátszás szüneteltetése vagy folytatása
	Ugrás a következő fájlra
	Ugrás az előző fájlra
vagy	Lejátszaskor A gombot megnyomva lejátszhatja az előző zenefájl. A gombot megnyomva lejátszhatja a következő zenefájl.
Zöld gomb	A kijelölt zenefájlok lejátszásának megkezdése és ugrás a Fényképlista ra.
ENERGY SAVING (ENERGIATAKARÉKOS ÜZEMMÓD)	A képernyő fényerejének növeléséhez nyomja meg többször egymás után az ENERGY SAVING (ENERGIATAKARÉKOS ÜZEMMÓD) gombot.
Home (Home-Kezdő menü) vagy Q.MENU (GYORS-MENÜ)	Az Opció menü megjelenítése.
Elrejtés	Az opciókat tartalmazó ablak elrejtése. Az opciók megjelenítéséhez nyomja meg az OK gombot.
EXIT (KILÉPÉS)	A zenelejátszó megjelenítése közben az EXIT (KILÉPÉS) gombot megnyomva csak a zenelejátszás áll le, a készülék nem tér vissza a normál TV-nézés módra. A zenelejátszó elrejtett vagy a zenelejátszás leállított állapotában az EXIT (KILÉPÉS) gombot megnyomva a lejátszó visszatér a normál TV-nézés módra.
< vagy >	Lejátszás közben a < vagy a > gomb használatával lejátszhatja a kurzorral kijelölt fájl.

Tippek zenefájlok lejátszásához

- Ez az egység nem támogatja az MP3 fájlok beágyazott ID3 címkéit.

! MEGJEGYZÉS

- A nem támogatott fájlok csak ikonként jelennek meg az előnézetben .
- A rendellenes fájlok bittérkép formában jelennek meg .
- A sérült zenefájlok nem játszhatók le, és a lejátszási idejük helyett 00:00 jelenik meg.
- A szerzői jogvédelem alatt álló, legálisan megvásárolt zenefájlok lejátszása nem indul el, lejátszási idejük pedig nem jelenik meg megfelelően.
- Az OK és az  gombok megnyomásakor leáll a képernyőkímélő.
- A távirányító PLAY (LEJÁTSZÁS) () , Pause (Szünet) () , , ,  gombjai is használhatók ebben az üzemmódban.
- A következő zeneszám kiválasztásához használja a  gombot, az előző zeneszám kiválasztásához pedig a  gombot.

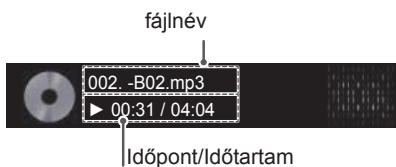

fájlnév

Időpont/Időtartam

Zene opciók

- 1 Nyomja meg a **Q. MENU (GYORSMENÜ)** gombot az **felugró** menük megnyitásához.
- 2 Nyomja meg a navigációs gombokat és lépjen **az Audiolejátszás beállítása** vagy a **Hangbeállítások** lehetőségre, majd nyomja meg az **OK** gombot.

! MEGJEGYZÉS

- A **Filmlista** beállításainak módosítása nincs hatással a **Fényképlista** és **Zenelista** beállításaira.
- A **Fényképlista** és **Zenelista** módosításai hasonlóképpen változnak, mint a **Fényképlista** és **Zenelista** menüben, kivéve a **Filmlista** esetében.

Ha az Audiolejátszás **beállítása** menüpontot választja,

- 1 Nyomja meg a navigációs gombokat és lépjen tovább az **Ismétlődő** vagy a **Véletlenszerű** menüpont kiválasztásához.
- 2 Nyomja meg a navigációs gombokat és lépjen tovább a megfelelő beállítások elvégzéséhez.

Ha a **Hangbeállítások** menüpontot választja,

- 1 Nyomja meg a navigációs gombokat és lépjen tovább a **Hangüzemmód**, **Auto. hangerő**, **Tiszta hang II** vagy a **Balansz** menüpontok kiválasztásához.
- 2 Nyomja meg a navigációs gombokat és lépjen tovább a megfelelő beállítások elvégzéséhez. (Lásd itt:76)

DivX regisztrációs kód

DivX-kód regisztrálása

Ellenőrizze és regisztrálja a TV DivX regisztrációs kódját, annak érdekében, hogy kikölcsönözhesse vagy megvásárolhassa a legújabb filmeket a www.divx.com/vod honlapon. A kölcsönzött vagy megvásárolt DivX fájl csak akkor játszható le, ha a regisztrációs kódja megegyezik a TV DivX regisztrációs kódjával.

- 1 Nyomja meg a **Home (Home-Kezdő menü)** gombot a főmenük eléréséhez.
- 2 Nyomja meg a navigációs gombokat, és lépjen a **SAJÁT MÉDIA** menüpontra, majd nyomja meg az **OK** gombot.
- 3 Nyomja meg a Kék gombot.
- 4 A navigációs gombokkal lépjen a **DivX reg. kód** menüpontra, majd nyomja meg az **OK** gombot.
- 5 Nézze meg a TV regisztrációs kódját.
- 6 Amikor végzett, nyomja meg az **EXIT (KILÉPÉS)** gombot.
Ha vissza kíván lépni az előző menübe, nyomja meg a **BACK (VISSZA)** gombot.

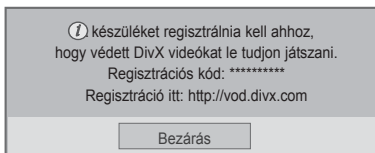

! MEGJEGYZÉS

- A filmfájlok az alábbi feltételek mellett támogatottak:
Felbontás: legfeljebb 1920 × 1080 (sz × m) képpont
Képrfrissítés sebessége: legfeljebb 30 képkocka/mp (1920 × 1080 képpontos felbontás), legfeljebb 60 kép kocka/mp (1280 × 720 képpontos felbontás alatt)
- Videokodek: MPEG 1, MPEG 2, MPEG 4, H.264/AVC, DivX 3.11, DivX 4.12, DivX 5.x, DivX 6, Xvid 1.00, Xvid 1.01, Xvid 1.02, Xvid 1.03, Xvid 1.10-beta1, Xvid 1.10-beta2, JPEG, VC1, Sorenson H.263/H.264.

A DivX funkció deaktiválása

A webkiszolgáló segítségével deaktiválja az összes eszközt, és blokkolja az eszközök aktiválását. Törölje a meglévő hitelesítési adatokat, hogy új DivX felhasználói hitelesítő adatokat kaphasson a TV-hez. A funkció futtatása után ismét el kell végezni a DivX felhasználói hitelesítést a DivX DRM fájlok megtekintéséhez.

- 1 Nyomja meg a **Home (Home-Kezdő menü)** gombot a főmenük eléréséhez.
- 2 Nyomja meg a navigációs gombokat, és lépjen a **SAJÁT MÉDIA** menüpontra, majd nyomja meg az **OK** gombot.
- 3 Nyomja meg a Kék gombot.
- 4 A navigációs gombokkal lépjen a **DivX deaktiválás** menüpontra, majd nyomja meg az **OK** gombot.
- 5 Nyomja meg a navigációs gombokat, és válassza ki az **Igen** lehetőséget a megerősítéshez.

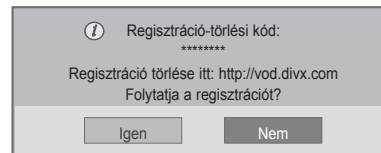

- 6 Amikor végzett, nyomja meg az **EXIT (KILÉPÉS)** gombot.

Ha vissza kíván lépni az előző menübe, nyomja meg a **BACK (VISSZA)** gombot.

TV-BEÁLLÍTÁSOK TESTRE SZABÁSA

- Az ábra eltérhet az Ön TV-jén tapasztalhatótól.

A főmenük megnyitása

- 1 **Nyomja meg a Home (Home-Kezdő menü) gombot** a főmenük eléréséhez.
- 2 Nyomja meg a navigációs gombokat, és lépjen a következő menük egyikére, majd nyomja meg az **OK** gombot.
- 3 Nyomja meg a navigációs gombokat, és lépjen a kívánt beállításra vagy opcióra, majd nyomja meg az **OK** gombot.
- 4 Amikor végzett, nyomja meg az **EXIT (KILÉPÉS)** gombot.

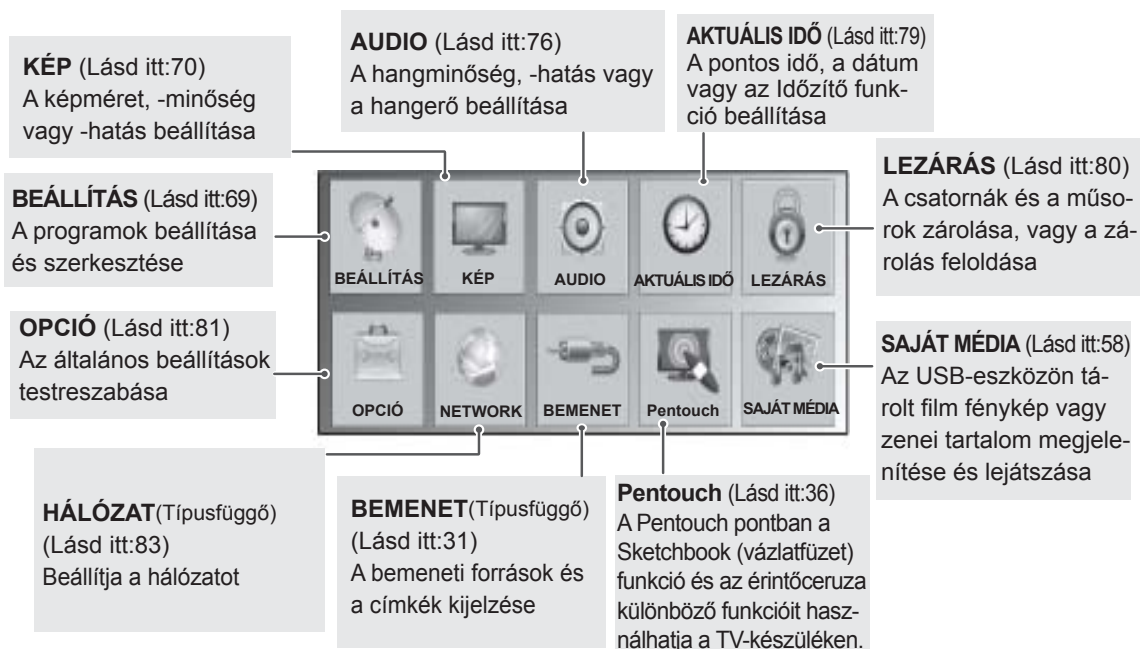

Beállítások testreszabása

BEÁLLÍTÁS menü beállításai

- 1 Nyomja meg a **Home (Home-Kezdő menü)** gombot a főmenük eléréséhez.
- 2 Nyomja meg a navigációs gombokat és lépjen a **BEÁLLÍTÁS** menüre, majd nyomja meg az **OK** gombot.
- 3 Nyomja meg a navigációs gombokat, és lépjen a kívánt beállításra vagy opcióra, majd nyomja meg az **OK** gombot.
 - Ha vissza kíván térni az előző szintre, nyomja meg a **BACK (VISSZA)** gombot.
- 4 Amikor végzett, nyomja meg az **EXIT (KILÉPÉS)** gombot.



A rendelkezésre álló programbeállításokat az alábbiakban ismertetjük:

Beállítás	Leírás
Auto. hangolás	Az antennák vagy kábelbemenetek segítségével hangolja és tárolja az összes rendelkezésre álló programot (Lásd itt:19).
Kézi hangolás	A kívánt programot kézi hangolása, majd tárolása (Lásd itt:21).
Programhely rendezés	Szerkeszti a programokat (Lásd itt:23).
CI-adatok	Lehetővé teszi egyes kódolt szolgáltatások (fizetős adások) nézését.(Lásd itt:25).
Digitális kábellevízió beállítása (csak kábel módban)	A Szolgáltatáskezelő menüben látható választási lehetőségek száma az egyes országokban működő szolgáltatáskezelők számától függ, és ha a támogatott szolgáltatáskezelők száma minden ország esetében 1, akkor a megfelelő funkció nem aktiválható. A szolgáltatáskezelő megváltoztatása után megjelenő ablak arra figyelmeztet, hogy az OK gomb megnyomása vagy a Bezárás parancs választása után a csatornatérképet a rendszer törli, az 'IGEN' lehetőség választása esetén pedig az Automatikus hangolás előbukkanó menüje jelenik meg.(Lásd itt:21).

KÉP menü beállításai





- Az ábra eltérhet az Ön TV-jén tapasztalhatótól.

- 1 Nyomja meg a **Home (Home-Kezdő menü)** gombot a főmenük eléréséhez.
- 2 Nyomja meg a navigációs gombokat és lépjen a **KÉP** menüre, majd nyomja meg az **OK** gombot.
- 3 Nyomja meg a navigációs gombokat, és lépjen a kívánt beállításra vagy opcióra, majd nyomja meg az **OK** gombot.
- Ha vissza kíván térni az előző szintre, nyomja meg a **BACK (VISSZA)** gombot.
- 4 Amikor végzett, nyomja meg az **EXIT (KILÉPÉS)** gombot.



A rendelkezésre álló képbeállításokat az alábbiakban ismertetjük:

Beállítás	Leírás				
Képarány	Úgy módosítja a képméretet, hogy a képek optimális méretben jelenjenek meg (Lásd itt:29).				
Képválasztó	Beállítja képminőséget, illetve a képernyőn megjelenő utasítások alapján beállítja a képernyőt. A testre szabott opciókat a rendszer Haladó1 néven menti a Képzüzmód menüpontnál.				
	<table border="1"> <tr> <td>Normál</td> <td>A normál képminőség beállítási módja. (Fekete szint, Fehérszint, Árnyalat, Színtelítettség, Vízzintes élesség, Függőleges élesség)</td> </tr> <tr> <td>Preferált</td> <td>A felhasználó által preferált képminőség beállítási módja a normál kép helyett. (Fekete szint, Fehérszint, Árnyalat, Színtelítettség, Képtelenség, Dinamikus kontraszt, Színhőm.)</td> </tr> </table>	Normál	A normál képminőség beállítási módja. (Fekete szint, Fehérszint, Árnyalat, Színtelítettség, Vízzintes élesség, Függőleges élesség)	Preferált	A felhasználó által preferált képminőség beállítási módja a normál kép helyett. (Fekete szint, Fehérszint, Árnyalat, Színtelítettség, Képtelenség, Dinamikus kontraszt, Színhőm.)
	Normál	A normál képminőség beállítási módja. (Fekete szint, Fehérszint, Árnyalat, Színtelítettség, Vízzintes élesség, Függőleges élesség)			
Preferált	A felhasználó által preferált képminőség beállítási módja a normál kép helyett. (Fekete szint, Fehérszint, Árnyalat, Színtelítettség, Képtelenség, Dinamikus kontraszt, Színhőm.)				
<p>! MEGJEGYZÉS</p> <ul style="list-style-type: none"> • Ha az utolsó lépés előtt abbahagyja a beállítások megadását, akkor a módosításokat a készülék nem alkalmazza. • Ha a Képválasztót használja, az Energiatakarékos üzemmód funkció automatikusan kikapcsol. • A Képválasztó által végrehajtott módosítások visszaállításához az alaphelyzetbe, indítsa el a Kép visszaállítása parancsot, amikor a Képzüzmód a Haladó1 módra van állítva. • RGB-PC/HDMI-PC/DVI-PC üzemmódban a Színtelítettség, az Árnyalat és a Vízz./ Függ. képtelenség értékek nem módosíthatók. 					
Energiatakarékos üzemmód	A képernyő fényerejének megfelelő beállításával csökkenti az energiafogyasztást.				
Opció					
Intelligens érzékelő	*Ez a funkció nem minden típus esetén elérhető. A környezeti viszonyoknak megfelelően automatikusan beállítja a legmegfelelőbb fényerőt.				
Ki	Az Energiatakarékos üzemmód ki van kapcsolva				
Minimális/Közepes/Maximális	Kiválasztja a fényerő szintjét.				
Kép kikapcsolása	A rendszer 3 másodpercen belül kikapcsolja a képernyőt.				
<p>! MEGJEGYZÉS</p> <ul style="list-style-type: none"> • A Kép kikapcsolása lehetőség kiválasztása esetén a képernyő 3 másodperc múlva kikapcsol, és a Kép kikapcsolása folyamat elindul. • Az „Energiatakarékos üzemmód-Intelligens érzékelő” opció beállításakor a Képtelenség, Színtelítettség, Szín hőm. funkció nem működik. 					

Beállítás	Leírás
Képzemód	A TV-képernyő legjobb teljesítményének elérése érdekében kiválaszt egyet az előre beállított képekből, vagy minden üzemmódban testre szabja az opciókat. Önnek is lehetősége van rá, hogy az egyes üzemmódok speciális opcióit testre szabja. Az előre beállított képzemódok a TV-készüléktől függenek.
Mód	
Élénk	A kontraszt, fényerő, színtelíttség és a képesség javítása által kiskereskedelmi környezethez állítja be a videoképet.
Normál	Normál környezethez állítja be a képet.
 APS	Optimalizálja az energiafelhasználást.
Mozi  THX Mozi vagy  THX Mozi	Optimalizálja a videoképet, hogy filmszerű legyen, hogy a nézőnek olyan érzése legyen, mintha filmszínházban lenne.
 Fényes szoba	Ez egy fényes szobában is optimális tévénézés biztosító specifikáció.
Sport	Az elsődleges színek, például a fehér, a fűzöld és az égszínkék fokozásával optimalizálja a magas fokú és dinamikus tevékenységeket ábrázoló videoképeket.
Játékgép	A gyors játékokhoz, például számítógépes vagy más játékokhoz optimalizálja a képernyő videoképet.
Fénykép	Az állókép optimalizálása fényképfájlokhoz hasonlóan USB mód esetén. » Pl. külső eszköz, például DSLR csatlakoztatásakor.
 Speciális	Elvégzi a videokép részletes beállításait, nemcsak videoszakemberek, hanem minden néző számára.



MEGJEGYZÉS

- A **Képzemód** funkció a legjobb képet állítja be a TV-készüléken. A műsorkategóriától függően válasszon a **Képzemód** menü előre beállított értékei közül.
- Ha be van kapcsolva az **Intelligens érzékelő** funkció, a készülék automatikusan beállítja a környezeti viszonyoknak leginkább megfelelő képet.
- A **Képzemódot** beállíthatja a **Gyors menüben** is.
- **APS** (Automatikus energiatakarékos mód): Az energiafelhasználás maximális csökkentése a képminőség rontása nélkül.
- A „**Képzemód-THX Mozi**, **THX Fényes szoba**” lehetőség beállításakor az „**Energiatakarékos üzemmód-Intelligens érzékelő, Minimális, Közepes, Maximális**” funkció nem működik.
- A „**Képzemód-APS**” lehetőség beállításakor az „**Energiatakarékos üzemmód-Ki, Minimális, Közepes, Maximális**” funkció nem működik.
- » **THX Mozi** vagy **THX Mozi**: A mozi minőségű mód segítségével igazi moziélményben lehet része a saját otthonában. Az üzemmód külön beállítások nélkül a lehető legjobb képminőséget nyújtja valamennyi film esetében. Mozi módban a legsötétebb beállítás nyújtja a legoptimálisabb minőséget. A **THX Mozi** mód kiválasztásakor a **THX Fényes szoba** Képarány beállítása Levágás nélkülire vált.
- » **THX Mozi** (Thomlinson Holman 's Experiment) THX audio- és videotanúsítvány szabvány, melyet a Csillagok háborúja rendezője, George Lucas és Thomlinson alkotott meg. Ez a termék megfelel a THX megjelenítési követelményeinek, valamint garantálja a megjelenítési normaértékek hardverre és szoftverre vonatkozó értékeit meghaladó képminőséget.

Beállítás	Leírás	
KÉPERNYŐ	Számítógépes megjelenítési opciók testre szabása.	
	Opció	
	Felbontás	Kiválasztja a megfelelő felbontást, amikor a készüléket számítógéphez használja.
	Automatikus beállítás	Beállítja, hogy a TV automatikusan optimalizálja az opciókat a TV-s megjelenítési módhoz.
	Helyzet	A megfelelő helyre teszi a képet.
	Méret	Beállítja a képméretet.
	Órajel fázis	Kiiktatja a vízszintes csíkosságot.
	Visszaállítás	Visszaállítja a beállított értékeket az alapértelmezett értékekre.

Alapkép opciók

Beállítás	Leírás
Kontraszt	Növeli vagy csökkenti a videojel-átmenetet. A Kontraszt funkcióval a kép fényes részének a telítettségét szabályozhatja.
Fényerő	Beállítja a kép alapjelszintjét.
Képélesség	A kép világos és sötét területei között lévő határvonalak élességét állítja be. Minél alacsonyabb a beállított szint, annál lágyabb a kép.
Szintelitettség	Az összes szín intenzitásának beállítása.
Árnyalat	A piros és a zöld színek szintje közötti egyensúly beállítása.
Színhőm.	A meleg beállítással a piros és egyéb melegebb színek megjelenését javíthatja, a hideg beállítás esetén a pedig a hidegebb színekét, mint például a kék.
További beállítások vagy Speciális beállítások	Testre szabja a speciális opciókat
Kép visszaállítása	Az egyes módok beállított értékeit visszaállítja a gyári alapértelmezett beállításokra

**MEGJEGYZÉS**

- RGB-PC/HDMI-PC módban nem módosíthatja a szintelitettség, képélesség és árnyalat beállítását.

Speciális kép opciók

Beállítás	Leírás
Dinamikus kontraszt	A kontraszt beállítása a legmegfelelőbb szintre a képernyő fényerejének megfelelően. A képminőség javul, a fényes részek fényesebbé, a sötét részek pedig sötétebbé válnak.
Dinamikus szín	Élénkebb, gazdagabb és tisztább színek beállítása. A funkció javítja a színárnyalatokat, a telítettséget és a fényerőt, így a piros, a kék, a zöld és a fehér szín élénkebbnek hat.
Zajcsökkentés	A képernyőn megjelenő zajt csökkenti a képminőség megőrzésével.
Gamma	A kép sötét és középszürke területeinek fényereje szabályozható. <ul style="list-style-type: none"> » Alacsony: a sötét és középszürke területek világosabbá tétele. » Közepes: az eredeti árnyalatok megjelenítése. » Magas: A sötét és középszürke területek sötétebbé tétele.
Fekete szint	Beállítja a képernyő fekete szintjét a megfelelő szintre. Ez a funkció a következő módokban használható: AV (NTSC-M), HDMI, Komponens vagy USB. <ul style="list-style-type: none"> » Alacsony: a képernyő visszatükröződése sötétebb lesz. » Magas: a képernyő visszatükröződése világosabb lesz. » Automatikus : A képernyő fekete szintjének beállítását automatikusan Magas vagy Alacsony értékre állítja, a bemeneti jel szintjének megfelelően.
Film üzemmód	A filmeket természetesebb módon jeleníti meg a vibrálás megszüntetésével. A DVD és Blu-ray filmek felvétele másodpercenként 24 kockával történik.
Színskála	Maximálisan kihasználja a színtelítettséget a színminőség javítása érdekében. <ul style="list-style-type: none"> » Normál: Normál színösszetételt jelenít meg. » Széles: Növeli a felhasznált színek számát.
Élkiemelő	A képen látható szegélyeket tisztábban és élesebben, mégis természetesen jeleníti meg.
XVYCC (Mozi és Speciális módban használható)	*Ez a funkció nem minden típus esetén elérhető. Ez a funkció a gazdagabb színmegjelenítésre használható. Ez a funkció a hagyományos videojellel megegyező, gazdag színeket biztosít. Ezt a funkciót a „ Képzemmód - Mozi, Speciális ” beállításnál lehet engedélyezni, ha az xvYCC jel a HDMI-csatlakozáson keresztül érkezik.
Speciális minta (csak Speciális módban használható)	A speciális beállításhoz szükséges minta. Ez a funkció a „ Képzemmód - Speciális ” beállításnál van engedélyezve DTV nézése esetén.
Színszűrő	Ez a funkció a videó speciális színeinek szűrésére használható. Az RGB-szűrő a színtelítettség és a színárnyalat pontos beállítására szolgál.

Speciális kép opciók

Beállítás	Leírás		
Színhőmérséklet	<p>A képernyő általános színbeállítását végzi el a fehér alapvonal módosításával.</p> <table border="0" style="width: 100%;"> <tr> <td style="width: 50%; vertical-align: top;"> <p>a. Módszer: 2 pontos</p> <ul style="list-style-type: none"> • Minta: Belső, Külső • Piros/Zöld/Kék kontraszt, Piros/Zöld/Kék fényerő: a beállítás értéktartománya -50 - +50. </td> <td style="width: 50%; vertical-align: top;"> <p>b. Módszer: 20 pontos IRE</p> <ul style="list-style-type: none"> • Az IRE (Institute of Radio Engineers, Rádiómérnökök Intézete) a videojel méretének jelzésére szolgáló egység, beállítható értékei: 5, 10, 15 - 100 plazma TV-k esetén. Minden beállítás esetén megadhatja a Piros, Zöld vagy Kék szín értékét. • Piros/zöld/kék: a beállítás értéktartománya -50 - +50. <p>c. Alkalmazás az összes bemenetre</p> </td> </tr> </table>	<p>a. Módszer: 2 pontos</p> <ul style="list-style-type: none"> • Minta: Belső, Külső • Piros/Zöld/Kék kontraszt, Piros/Zöld/Kék fényerő: a beállítás értéktartománya -50 - +50. 	<p>b. Módszer: 20 pontos IRE</p> <ul style="list-style-type: none"> • Az IRE (Institute of Radio Engineers, Rádiómérnökök Intézete) a videojel méretének jelzésére szolgáló egység, beállítható értékei: 5, 10, 15 - 100 plazma TV-k esetén. Minden beállítás esetén megadhatja a Piros, Zöld vagy Kék szín értékét. • Piros/zöld/kék: a beállítás értéktartománya -50 - +50. <p>c. Alkalmazás az összes bemenetre</p>
<p>a. Módszer: 2 pontos</p> <ul style="list-style-type: none"> • Minta: Belső, Külső • Piros/Zöld/Kék kontraszt, Piros/Zöld/Kék fényerő: a beállítás értéktartománya -50 - +50. 	<p>b. Módszer: 20 pontos IRE</p> <ul style="list-style-type: none"> • Az IRE (Institute of Radio Engineers, Rádiómérnökök Intézete) a videojel méretének jelzésére szolgáló egység, beállítható értékei: 5, 10, 15 - 100 plazma TV-k esetén. Minden beállítás esetén megadhatja a Piros, Zöld vagy Kék szín értékét. • Piros/zöld/kék: a beállítás értéktartománya -50 - +50. <p>c. Alkalmazás az összes bemenetre</p>		
Színkezelő rendszer	<p>Mivel ezt az eszközt szakértők használják tesztminták segítségével végzett beállításokhoz, nem befolyásolja a többi színt, de felhasználható a 6 színterület külön-külön történő beállítására (Piros/Zöld/Kék/Cián/Magenta/Sárga). Előfordulhat, hogy a színkülönbséget nem lehet észrevenni még akkor sem, ha a beállításokat az általános képhez végezte el. A piros/zöld/kék/sárga/cián/magenta beállítása. Piros/Zöld/Kék/Sárga/Ciánkék/Magenta színek: a beállítás értéktartománya -30 - +30. Piros/Zöld/Kék/Sárga/Ciánkék/Magenta árnyalat: a beállítás értéktartománya -30 - +30. Ez a funkció nem használható RGB-PC, illetve HDMI-PC üzemmódban.</p>		

AUDIO beállítások

- Az ábra eltérhet az Ön TV-jén tapasztalhatótól.

- 1 Nyomja meg a **Home (Home-Kezdő menü)** gombot a főmenük eléréséhez.
- 2 Nyomja meg a navigációs gombokat és lépjen az **AUDIO** menüre, majd nyomja meg az **OK** gombot.
- 3 Nyomja meg a navigációs gombokat, és lépjen a kívánt beállításra vagy opcióra, majd nyomja meg az **OK gombot**.
 - Ha vissza kíván térni az előző szintre, nyomja meg a **BACK (VISSZA)** gombot.
- 4 Amikor végzett, nyomja meg az **EXIT (KILÉPÉS)** gombot.



A rendelkezésre álló hangbeállításokat az alábbiakban ismertetjük:

(Típusfüggő)

Beállítás	Leírás
Auto. hangerő	Az Automatikus hangerő funkció aktiválásával azonos szinten tarthatja a hangerőt akkor is, ha csatornát vált. Mivel a műsorszóró állomások eltérő jeleket sugároznak, a hangerő szintje változhat.
Tiszta hang II	Beállítja, hogy az emberi hang tisztábban hallható legyen. E funkció bekapcsolásával beállítható a hang tisztaságának szintje. <div style="border: 1px solid black; padding: 5px; margin-top: 10px;"> <p>! MEGJEGYZÉS</p> <ul style="list-style-type: none"> • Ha a „Be” állapotot választja a Tiszta hang II funkciónál, akkor az Infinite Surround funkció nem működik. • Válasszon -6 és +6 közötti szintet. </div>
Balansz	A szoba körülményeinek megfelelően állítsa be a bal és jobb oldali hangszórók közötti egyensúlyt.
Hangüzemmód	Kiválasztja az előre beállított hangüzemmódok egyikét, vagy testre szabja az egyes üzemmódok beállítását.
Üzemmód	
Normál	Akkor válassza, ha normál minőségű hangot szeretne hallani.
Zene	Akkor válassza, ha zenét szeretne hallgatni.
Mozi	Akkor válassza, ha filmet szeretne nézni.
Sport	Akkor válassza, ha sporteseményeket szeretne nézni.
Játékgép	Akkor válassza, ha játszani szeretne.
Opció	
Infinite Surround	Az Infinite Surround opció az LG által szabadalmaztatott hangfeldolgozási technológia, mely 5.1 térhatású hang benyomását kelti a két elülső hangszóró segítségével.
Magas	A domináns hangokat vezérli a kimeneten. A magas hang opciót feljebb kapcsolva a kimeneti hang magasabb frekvenciatartományban fog megszólalni.
Mély	A lágyabb hangokat vezérli a kimeneten. A mély hang opciót feljebb kapcsolva a kimeneti hang alacsonyabb frekvenciatartományban fog megszólalni.
Visszaállítás	Visszaállítja a hangüzemmód alapértelmezett beállításait.

Beállítás	Leírás									
Dig. audiokimenet	<p>Ez a funkció lehetővé teszi a preferált Digitális audiokimenet kiválasztását.</p> <p>Ha a Dolby Digital rendelkezésre áll, akkor a Digitális audiokimenet menü Automatikus menüpontjának kiválasztásával lehet az SPDIF-kimenetet (Sony Philips Digital InterFace) Dolby Digital formátumra állítani.</p> <p>Ha a Dolby Digital hangformátum nem áll rendelkezésre, és a Digitális audiokimenet menüben az Automatikus lehetőséget választja, akkor az SPDIF-kimenet PCM (Pulse-code modulation, impulzus-kód moduláció) formátumú hangot sugároz.</p> <p>Ha Dolby Digital Audio jeleket közvetítő csatorna esetében a Dolby Digital és a Hang nyelve beállítás is meg van adva, a készülék csak a Dolby Digital hangokat játssza le.</p>									
	<table border="1"> <thead> <tr> <th>Elem</th> <th>Audiobemenet</th> <th>Digitális audiokimenet</th> </tr> </thead> <tbody> <tr> <td>Automatikus</td> <td>MPEG Dolby Digital Dolby Digital Plus HE-AAC</td> <td>PCM Dolby Digital Dolby Digital Dolby Digital</td> </tr> <tr> <td>PCM</td> <td>Minden</td> <td>PCM</td> </tr> </tbody> </table>	Elem	Audiobemenet	Digitális audiokimenet	Automatikus	MPEG Dolby Digital Dolby Digital Plus HE-AAC	PCM Dolby Digital Dolby Digital Dolby Digital	PCM	Minden	PCM
	Elem	Audiobemenet	Digitális audiokimenet							
Automatikus	MPEG Dolby Digital Dolby Digital Plus HE-AAC	PCM Dolby Digital Dolby Digital Dolby Digital								
PCM	Minden	PCM								
TV-hangszóró	<p>Külső HI-FI rendszer használata esetén bekapcsolja a TV beépített hangszóróját. A TV-hangszóró akkor is használható audiokimeneti eszközként, ha nincs videobemenet.</p> <p>! MEGJEGYZÉS</p> <ul style="list-style-type: none"> • Ha a TV hangszórója a Simplink-kompatibilis házimozzi működése során ki van kapcsolva, a hangkimenet automatikusan a házimozzi hangszórója lesz, de ha bekapcsolja a TV hangszóróit, a hangot azokon keresztül hallja. • Néhány menü az AUDIO funkcióban nem használható, ha a TV-hangszóró Ki van kapcsolva. 									
DTV audiobeállítás (csak digitális üzemmódban)	<p>Ha a bemeneti jel többféle hangtípust tartalmaz, akkor ennek a funkciónak a használatával kiválaszthatja a kívánt hangtípust.</p>									
	<table border="1"> <thead> <tr> <th colspan="2">Üzem mód</th> </tr> </thead> <tbody> <tr> <td>Auto</td> <td>A kimenetek sorrendje automatikusan a következő: HE-AAC > Dolby Digital+ > Dolby Digital > MPEG. (kivéve Olaszország) A kimenetek sorrendje automatikusan a következő: HE-AAC > Dolby Digital+ > MPEGI > Dolby Digital. (csak Olaszország)</td> </tr> <tr> <td>HE-AAC, Dolby Digital+, Dolby Digital, MPEG</td> <td>Megengedi, hogy a felhasználók a kívánt hangtípust válasszák ki. ex) Az MPEG lehetőség választása esetén a kimenet mindig MPEG lesz. Ha az MPEG nem támogatott, egy másik hangtípus kerül beállításra.</td> </tr> </tbody> </table>	Üzem mód		Auto	A kimenetek sorrendje automatikusan a következő: HE-AAC > Dolby Digital+ > Dolby Digital > MPEG . (kivéve Olaszország) A kimenetek sorrendje automatikusan a következő: HE-AAC > Dolby Digital+ > MPEGI > Dolby Digital . (csak Olaszország)	HE-AAC, Dolby Digital+, Dolby Digital, MPEG	Megengedi, hogy a felhasználók a kívánt hangtípust válasszák ki. ex) Az MPEG lehetőség választása esetén a kimenet mindig MPEG lesz. Ha az MPEG nem támogatott, egy másik hangtípus kerül beállításra.			
	Üzem mód									
Auto	A kimenetek sorrendje automatikusan a következő: HE-AAC > Dolby Digital+ > Dolby Digital > MPEG . (kivéve Olaszország) A kimenetek sorrendje automatikusan a következő: HE-AAC > Dolby Digital+ > MPEGI > Dolby Digital . (csak Olaszország)									
HE-AAC, Dolby Digital+, Dolby Digital, MPEG	Megengedi, hogy a felhasználók a kívánt hangtípust válasszák ki. ex) Az MPEG lehetőség választása esetén a kimenet mindig MPEG lesz. Ha az MPEG nem támogatott, egy másik hangtípus kerül beállításra.									
	Lásd itt:81 (Hang nyelvének kiválasztása)									

Sztereó/kettős vétel (Csak analóg módban)

Ha kiválaszt egy programot, az állomáshoz tartozó hangadatok megjelennek a programszámmal és az állomásnévvel együtt.

- 1 Nyomja meg a **Q. MENU (GYORSMENÜ)** gombot, majd nyomja meg a navigációs gombokat az **Audio** vagy a **Hang nyelve** menü kiválasztásához, majd nyomja meg az **OK** gombot.
- 2 Nyomja meg a navigációs gombokat és lépjen a hangkimenet lehetőségre, majd nyomja meg az **OK** gombot.

Közvetítés	A képernyőn megjelenő menü
Monó	MONO
Sztereó	STEREO
Kettős	DUAL I , DUAL II , DUAL I + II

- **Monó hang kiválasztása**

Ha sztereó vétel esetén a sztereó jel gyenge, átválthat monó üzemmódra. Monó vétel esetén javul a hang tisztasága.

- **Nyelvválasztás kétnyelvű közvetítés során**

Ha a program két nyelven fogható (kétnyelvű), átválthat DUAL I, DUAL II vagy DUAL I+II módra.

DUAL I	A funkció az elsődleges programnyelvet továbbítja a hangszóró felé.
DUAL II	A funkció a másodlagos programnyelvet továbbítja a hangszóró felé.
DUAL I+II	A funkció különböző nyelveket továbbít a különböző hangszórók felé.

NICAM-vétel (csak analóg módban)

Ha a TV rendelkezik NICAM-vételre alkalmas vevőkészülékkel, kiváló minőségű NICAM (Near Instantaneous Companding Audio Multiplex) digitális hang fogható vele. Kiválaszthatja a vett adás típusának megfelelő hangkimenetet.

- 1 Amikor **NICAM** mono adást vesz, választhatja a **NICAM MONO** vagy az **FM MONO** lehetőséget.
- 2 Amikor **NICAM** sztereó adást vesz, választhatja a **NICAM STEREO** vagy az **FM MONO** lehetőséget. Ha a sztereó jel gyenge, váltson át **FM MONO** módra.
- 3 Amikor **NICAM** kettős adást vesz, választhat a **NICAM DUAL I**, **NICAM DUAL II** vagy a **NICAM DUAL I+II** vagy az **FM MONO** lehetőségek közül.

A hangszóró hangkimenetének kiválasztása

AV, Komponens, RGB vagy HDMI módban kiválaszthatja a bal és jobb hangszóró hangkimenetét. Válassza ki a hangkimenetet.

L+R: A bal hangbemenet jele a bal oldali hangszórón, a jobb hangbemenet a jobb oldali hangszórón szólal meg.

L+L: A bal hangbemenet jele szólal meg mindkét hangszórón.

R+R: A jobb hangbemenet jele szólal meg mindkét hangszórón.

AKTUÁLIS IDŐ beállítása

- Az ábra eltérhet az Ön TV-jén tapasztalhatótól.

- 1 Nyomja meg a **Home (Home-Kezdő menü)** gombot a főmenük eléréséhez.
- 2 Nyomja meg a navigációs gombokat és lépjen az **AKTUÁLIS IDŐ** menüre, majd nyomja meg az **OK** gombot.
- 3 Nyomja meg a navigációs gombokat, és lépjen a kívánt beállításra vagy opcióra, majd nyomja meg az **OK** gombot.
 - Ha vissza kíván térni az előző szintre, nyomja meg a **BACK (VISSZA)** gombot.
- 4 Amikor végzett, nyomja meg az **EXIT (KILÉPÉS)** gombot.

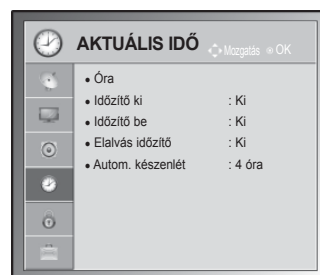

A rendelkezésre álló időbeállításokat az alábbiakban ismertetjük:

Beállítás	Leírás												
Óra	<p>Beállítja az idő, dátum, időzóna és nyári időszámítás funkciót. A TV automatikusan beállítja az időt a műsorszóró állomás által továbbított időinformációt tartalmazó digitális csatornajelnek megfelelően. Ellenkező esetben állítsa be kézzel az időt és a dátumot.</p> <div style="border: 1px solid black; padding: 10px; margin: 10px 0;"> <p>! MEGJEGYZÉS</p> <ul style="list-style-type: none"> • A TV órájának beállítása az időzóna és a GMT (Greenwich-i középidejű) alapján kiszámított időeltolódást figyelembe véve történik; az időadatokat a fogadott digitális jel tartalmazza, mely egyben az időbeállítást is automatikusan megadja. • Ha egy adott Időzónában található városban óráátállítás történik, átállíthatja az időt 1 órával. • Az Időzóna menü az Automatikus módban változtatható meg. </div> <div style="border: 1px solid black; padding: 10px; margin-top: 10px;"> <table border="1" style="width: 100%;"> <thead> <tr> <th style="background-color: #e0e0e0;">Időzóna</th> <th></th> </tr> </thead> <tbody> <tr><td>Magadan, Kamcsatka</td><td rowspan="9">Ez az időzóna-táblázat 9 oroszországi tájegységet tartalmaz. Amikor a felhasználó kiválasztja a tartózkodási helyének megfelelő időzónát, a készülék automatikusan beállítja az adott területre vonatkozó pontos időt.</td></tr> <tr><td>Vlagyivosztk</td></tr> <tr><td>Jakutszk</td></tr> <tr><td>Irkutszk</td></tr> <tr><td>Krasznojarszk</td></tr> <tr><td>Omszk</td></tr> <tr><td>Jekatyerinburg</td></tr> <tr><td>Moszkva, Szamara</td></tr> <tr><td>Kaliningrád</td></tr> </tbody> </table> <p>Azonban ha a felhasználó kiválasztotta az időzónát, de a műsorszóró állomás nem sugároz pontos időt, vagy ha a régióinformáció nem egyezik, a felhasználó az Időzóna menü Eltolás pontjának kiválasztásával beállíthatja a pontos időt.</p> </div>	Időzóna		Magadan, Kamcsatka	Ez az időzóna-táblázat 9 oroszországi tájegységet tartalmaz. Amikor a felhasználó kiválasztja a tartózkodási helyének megfelelő időzónát, a készülék automatikusan beállítja az adott területre vonatkozó pontos időt.	Vlagyivosztk	Jakutszk	Irkutszk	Krasznojarszk	Omszk	Jekatyerinburg	Moszkva, Szamara	Kaliningrád
Időzóna													
Magadan, Kamcsatka	Ez az időzóna-táblázat 9 oroszországi tájegységet tartalmaz. Amikor a felhasználó kiválasztja a tartózkodási helyének megfelelő időzónát, a készülék automatikusan beállítja az adott területre vonatkozó pontos időt.												
Vlagyivosztk													
Jakutszk													
Irkutszk													
Krasznojarszk													
Omszk													
Jekatyerinburg													
Moszkva, Szamara													
Kaliningrád													

Beállítás	Leírás
Időzítő ki/Időzítő be	<p>Beállítja a TV automatikus be- és kikapcsolásának az időpontját. A funkció használatához előre be kell állítania az aktuális időt és dátumot.</p> <p>! MEGJEGYZÉS</p> <ul style="list-style-type: none"> • Ha az Időzítő be funkció által bekapcsolt TV-n 2 órán belül nem nyom meg semmilyen gombot, a TV automatikusan átkapcsol Készenléti módba. • Ha az Időzítő ki és az Időzítő be funkciót is ugyanarra az időpontra állítja be, akkor az Időzítő ki funkció felülírja az Időzítő be funkció értékét.
Elalvás időzítő	<p>Beállítja a TV kikapcsolásáig hátralévő időtartamot. A TV kikapcsolása majd újbóli bekapcsolása esetén az Elalvás időzítő funkció kikapcsol.</p>
Autom. készenlét (Típusfüggő)	<p>Wenn Sie keine Taste drücken, während die Funktion „Automatischer Bereitschaftsmodus“ aktiv ist, schaltet der Fernseher automatisch in den Bereitschaftsmodus um.</p> <p>! MEGJEGYZÉS</p> <ul style="list-style-type: none"> • Diese Funktion funktioniert nicht im Modus „Demo im Geschäft“ oder während einer Software-Aktualisierung.

LEZÁRÁS beállítása

- Az ábra eltérhet az Ön TV-jén tapasztalhatótól.

- 1 Nyomja meg a **Home (Home-Kezdő menü)** gombot a főmenük eléréséhez.
 - 2 Nyomja meg a navigációs gombokat és lépjen a **LEZÁRÁS** menüre, majd nyomja meg az **OK** gombot.
 - 3 Nyomja meg a navigációs gombokat, és lépjen a kívánt beállításra vagy opcióra, majd nyomja meg az **OK** gombot.
 - Ha vissza kíván térni az előző szintre, nyomja meg a **BACK (VISSZA)** gombot.
 - 4 Amikor végzett, nyomja meg az **EXIT (KILÉPÉS)** gombot.
- A rendelkezésre álló zárolási beállításokat az alábbiakban ismertetjük:

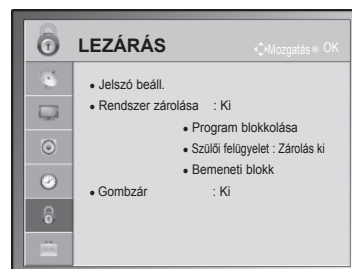

Beállítás	Leírás
Rendszer zárolása	Aktiválja vagy deaktiválja a rendszer zárolási funkciót.
Jelszó beáll.	<p>Módosítja a négyjegyű jelszót. Az alapértelmezett PIN kód a „0 0 0 0”.</p> <p>Ha Franciaországot választja ki az Ország elem alatt, a jelszónak nem lehet '0','0','0','0', hanem '1','2','3','4'.</p> <p>Ha a választott ország Franciaország, akkor a jelszónak nem lehet '0','0','0','0'.</p> <p>Ha elfelejtette a jelszót, a távirányítón nyomja meg a '0', '3', '2', '5' számkombinációt.</p>
Program zárolása	<p>A Zöld gomb megnyomásával lezárja azokat a programokat, amelyek tartalma nem a gyermekek számára való. A zárolt programok előtt megjelenik a Zárolás ikon. A programokat ki lehet választani, de a képernyő üres lesz, a hang pedig elnémul.</p> <p>Zárolt csatorna megtekintéséhez adja meg a jelszót.</p> <p>A funkció akkor elérhető, ha a Rendszer zárolása beállítás értéke „Be”</p>
Szülői felügyelet (csak digitális módban)	<p>Ez a funkció a műsorszolgáltató állomástól kapott információk alapján működik. Ezért ha a jel hibás információkat tartalmaz, ez a funkció nem működik.</p> <p>Ennek a menünek az eléréséhez jelszó megadása szükséges.</p> <p>A készülék úgy van programozva, hogy megőrizze az utoljára megadott beállítást, akár a készülék kikapcsolását követően is.</p> <p>A megadott besorolási szintek alapján megakadályozza, hogy kiskorúak bizonyos felnőtteknek szóló műsorokat nézhessenek a TV-ben.</p> <p>Zárolt műsor megtekintéséhez írja be a jelszót.</p> <p>A besorolás országonként eltér.</p>
Bemeneti blokk	<p>Letiltja a bemeneti forrásokat.</p> <p>A funkció akkor elérhető, ha a Rendszer zárolása beállítás értéke „Be”</p>
Gombzár	Lezárja a TV-készülék gombjait, vagy feloldja azok zárolását.

OPCIÓ menü beállítása

- Az ábra eltérhet az Ön TV-jén tapasztalhatótól.

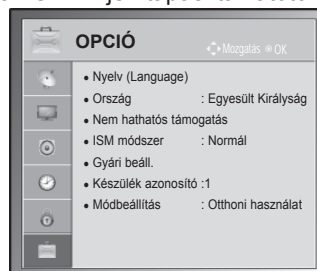

- 1 Nyomja meg a **Home (Home-Kezdő menü)** gombot a főmenük eléréséhez.
- 2 Nyomja meg a navigációs gombokat és lépjen az **OPCIÓ** menü-re, majd nyomja meg az **OK** gombot.
- 3 Nyomja meg a navigációs gombokat, és lépjen a kívánt beállításra vagy opcióra, majd nyomja meg az **OK** gombot.
 - Ha vissza kíván térni az előző szintre, nyomja meg a **BACK (VISSZA)** gombot.
- 4 Amikor végezett, nyomja meg az **EXIT (KILÉPÉS)** gombot.

A rendelkezésre álló általános beállításokat az alábbiakban ismertetjük.

(Típusfüggő)

Beállítás	Leírás																
Nyelv	Kiválasztja a megjelenítés vagy a hang nyelvét.																
	Opció																
Menü nyelve	Állítsa be a kívánt nyelvet.																
Hang nyelve	<p>Az Audio funkció lehetővé teszi egy preferált nyelv kiválasztását. Ha az adó a kijelölt nyelven nem sugároz hangot, a hang az alapértelmezett nyelven hallható.</p> <div style="text-align: center; background-color: #cccccc; padding: 5px;">Hang nyelve OSD-információ</div> <table border="1" style="width: 100%; border-collapse: collapse;"> <thead> <tr> <th>Megjelenítés</th> <th>Állapot</th> </tr> </thead> <tbody> <tr> <td style="text-align: center;">-</td> <td>Nem áll rendelkezésre</td> </tr> <tr> <td style="text-align: center;"></td> <td>MPEG hang</td> </tr> <tr> <td style="text-align: center;"></td> <td>Dolby Digital hang</td> </tr> <tr> <td style="text-align: center;"></td> <td>Hang „csökkent látásúak” számára</td> </tr> <tr> <td style="text-align: center;"></td> <td>Hang „csökkent hallásúak számára”</td> </tr> <tr> <td style="text-align: center;"></td> <td>Dolby Digital Plus hang</td> </tr> <tr> <td style="text-align: center;"></td> <td>HE-AAC hang</td> </tr> </tbody> </table>	Megjelenítés	Állapot	-	Nem áll rendelkezésre		MPEG hang		Dolby Digital hang		Hang „csökkent látásúak” számára		Hang „csökkent hallásúak számára”		Dolby Digital Plus hang		HE-AAC hang
Megjelenítés	Állapot																
-	Nem áll rendelkezésre																
	MPEG hang																
	Dolby Digital hang																
	Hang „csökkent látásúak” számára																
	Hang „csökkent hallásúak számára”																
	Dolby Digital Plus hang																
	HE-AAC hang																
Feliratok nyelve	<p>Használja a Felirat funkciót, ha legalább 2 nyelven érhető el felirat. Ha az adó a kijelölt nyelven nem sugároz feliratot, a felirat az alapértelmezett nyelven olvasható.</p> <div style="text-align: center; background-color: #cccccc; padding: 5px;">Feliratok nyelve OSD-információ</div> <table border="1" style="width: 100%; border-collapse: collapse;"> <thead> <tr> <th>Megjelenítés</th> <th>Állapot</th> </tr> </thead> <tbody> <tr> <td style="text-align: center;">-</td> <td>Nem áll rendelkezésre</td> </tr> <tr> <td style="text-align: center;"></td> <td>Teletext felirat</td> </tr> <tr> <td style="text-align: center;"></td> <td>Felirat „hallássérültek” számára</td> </tr> </tbody> </table>	Megjelenítés	Állapot	-	Nem áll rendelkezésre		Teletext felirat		Felirat „hallássérültek” számára								
Megjelenítés	Állapot																
-	Nem áll rendelkezésre																
	Teletext felirat																
	Felirat „hallássérültek” számára																
Megjelenítési nyelv	<p>Ha digitális üzemmódban két vagy több megjelenítési nyelv érhető el, használja a megjelenítési nyelv funkciót. Ha a kijelölt nyelven nem érhető el teletext, akkor az az alapértelmezett megjelenítési nyelven jelenik meg.</p>																
<div style="display: flex; align-items: center; justify-content: center;"> <div style="font-size: 2em; margin-right: 10px;">!</div> <div>MEGJEGYZÉS</div> </div> <ul style="list-style-type: none"> Ha a rendszer nem támogatja a hanghoz, a feliratokhoz és a megjelenítéshez kiválasztott elsődleges nyelvet, a másodlagos kategóriában választhat nyelvet. A hang-/feliratnyelveket egyszerűbben, 1-3 karakteres rövidítéssel is meg lehet jeleníteni, ezeket az adó sugározza. Ha kisegítő hanglehetőséget választ (hang „csökkent látásúak/hallásúak” számára), akkor előfordulhat, hogy a teljes hanganyag csak rövidítve hallható. 																	

Beállítás	Leírás	
Ország	<p>Kiválasztja a kívánt országot.</p> <div style="border: 1px solid black; padding: 5px;"> <p>! MEGJEGYZÉS</p> <ul style="list-style-type: none"> • Ha megszakítja az üzembe helyezést a BACK (VISSZA) gomb megnyomásával vagy a képernyőn megjelenő menü időtűllépés miatti bezárásával, akkor az üzembe helyezési menü a TV minden egyes bekapcsolásakor megjelenik mindaddig, amíg az üzembe helyezést teljesen el nem végzi. • Ha rosszul választja ki az országot, ahol a készüléket használja, a teletext hibásan jelenhet meg a képernyőn, és más problémák is felléphetnek a teletext működése közben. • Az országban használt műsorszórési körülményektől függően előfordulhat, hogy a CI (Common Interface – Általános illesztőfelület) funkció nem működik. • Az országban használt műsorszórési körülményektől függően előfordulhat, hogy a DTV üzemmód kezelőgombjai nem működnek. • Azokban az országokban, ahol a Digitális műsorszórési szabályzat nincs elfogadva, előfordulhat, hogy a digitális műsorszórési körülményektől függően bizonyos DTV funkciók nem működnek. • Az „UK” országbeállítás csak az Egyesült Királyság területén használható. • Ha az ország beállítása „--”, akkor az európai szabványos földi sugárzású/kábeltéves digitális adások elérhetőek, de előfordulhat, hogy egyes digitális televíziós funkciók nem működnek megfelelően. </div>	
Nem hathatós tá-mogatás (csak di-gitális módban)	Opció	
	Hallássérült	Ez a funkció csökkent hallásúak számára használható.
	Hang leírása	Ez a funkció vakok számára nyújt magyarázó élőszavas leírást a TV-műsorban látható aktuális helyzetről a normál hangsáv mellett. Ha Hang leírása funkció értéke Be , akkor a normál hangsávon kívül csak azoknál a műsoroknál hallható az élőszavas magyarázat, amelyeknél rendelkezésre áll a Hang leírása szolgáltatás.
		Hangerő
Hangjelzés	Hangjelzés Hangalámondás információval rendelkező program esetén hangjelzést ad	
Képernyő kímélő (ISM) módszer	A képernyőn hosszabb ideig látható lefagyott vagy állókép állandó szellemkép megjelenését eredményezheti akkor is, ha már másik képet választott. Ne hagyja a kimerévített képet hosszú ideig a képernyőn.	
	Opció	
	Fehértörlés	Fehértörléssel eltávolíthatja a képernyőn levő tartósan megjelenített képeket. Megjegyzés: Előfordulhat, hogy a kiterjedt tartósan megjelenített képet nem lehet teljesen eltüntetni fehértörléssel.
	Képmozgatás	Képmozgatással meg lehet előzni a szellemképek kialakulását. Előnyösebb azonban, ha egyetlen képet se hagy tartósan megjelenítve a képernyőn. A tartósan megjelenített képek kialakulásának megelőzése érdekében a képernyő 2 percnként megmozdul.
Színtörlés	Felváltva megjelenik a színblokk (a képernyő kissé megmozdul) és a fehér minta. Nehéz érzékelni az utóképet, mely aközben jött létre, hogy a készülék eltávolítja az ideiglenes utóképet, és a szín minta működik.	
Adatszolgáltatás (csak Írországban elérhető).	Ez a funkció lehetővé teszi, hogy a felhasználó válasszon a MHEG(digitális teletext) és a Teletext között, amennyiben mindkettő egyszerre elérhető.	

Beállítás	Leírás								
Gyári beállítások visszaállítása	<p>Ez a funkció az összes beállítást visszaállítja a kezdeti értékekre.</p> <div style="border: 1px solid black; padding: 5px; margin-top: 10px;"> <p>! MEGJEGYZÉS</p> <ul style="list-style-type: none"> Ha a Rendszer zárolása funkció be van kapcsolva, és elfelejtette a jelszót, nyomja meg a '0', '3', '2', '5' számkombinációt a távirányítón. </div>								
Készülék azonosító	Azonosítót rendel a csatlakoztatott eszközökhöz								
Módbeállítás	<p>Az alapértelmezett beállítás az „Otthoni használat”. Otthoni környezetben a legjobb kép eléréséhez az „Otthoni használat” mód kiválasztását javasoljuk.</p> <table border="1" style="width: 100%; border-collapse: collapse;"> <thead> <tr> <th colspan="2">Opció</th> </tr> </thead> <tbody> <tr> <td style="width: 30%;">Otthoni használat</td> <td>A készüléket otthoni környezethez állítja be.</td> </tr> <tr> <td>Bolti bemutató</td> <td>A készüléket otthoni környezethez állítja be.</td> </tr> <tr> <td>Bemutató mód</td> <td> <p>Beállítja a TV speciális funkcióinak a bemutatását. A Volume (Hang-erő) és a Mute (Némítás) gomb kivételével bármelyik gomb megnyomásával leállíthatja a bemutató módot.</p> <div style="border: 1px solid black; padding: 5px; margin-top: 10px;"> <p>! MEGJEGYZÉS</p> <ul style="list-style-type: none"> A Bemutató mód nem használható az Otthoni használat módban. A Bolti bemutató módban a Bemutató mód automatikusan bekapcsol. Ha a Bemutató mód ki van kapcsolva Bolti bemutató módban, a Bemutató mód nem indul el, és csak a képernyő áll vissza alaphelyzetbe. A képernyő 5 perc elteltével automatikusan alapállapotba kerül Bemutató módban. </div> </td> </tr> </tbody> </table>	Opció		Otthoni használat	A készüléket otthoni környezethez állítja be.	Bolti bemutató	A készüléket otthoni környezethez állítja be.	Bemutató mód	<p>Beállítja a TV speciális funkcióinak a bemutatását. A Volume (Hang-erő) és a Mute (Némítás) gomb kivételével bármelyik gomb megnyomásával leállíthatja a bemutató módot.</p> <div style="border: 1px solid black; padding: 5px; margin-top: 10px;"> <p>! MEGJEGYZÉS</p> <ul style="list-style-type: none"> A Bemutató mód nem használható az Otthoni használat módban. A Bolti bemutató módban a Bemutató mód automatikusan bekapcsol. Ha a Bemutató mód ki van kapcsolva Bolti bemutató módban, a Bemutató mód nem indul el, és csak a képernyő áll vissza alaphelyzetbe. A képernyő 5 perc elteltével automatikusan alapállapotba kerül Bemutató módban. </div>
Opció									
Otthoni használat	A készüléket otthoni környezethez állítja be.								
Bolti bemutató	A készüléket otthoni környezethez állítja be.								
Bemutató mód	<p>Beállítja a TV speciális funkcióinak a bemutatását. A Volume (Hang-erő) és a Mute (Némítás) gomb kivételével bármelyik gomb megnyomásával leállíthatja a bemutató módot.</p> <div style="border: 1px solid black; padding: 5px; margin-top: 10px;"> <p>! MEGJEGYZÉS</p> <ul style="list-style-type: none"> A Bemutató mód nem használható az Otthoni használat módban. A Bolti bemutató módban a Bemutató mód automatikusan bekapcsol. Ha a Bemutató mód ki van kapcsolva Bolti bemutató módban, a Bemutató mód nem indul el, és csak a képernyő áll vissza alaphelyzetbe. A képernyő 5 perc elteltével automatikusan alapállapotba kerül Bemutató módban. </div>								

HÁLÓZAT menü beállításai

- Az ábra eltérhet az Ön TV-jén tapasztalhatótól.

(Típusfüggő)

- Nyomja meg a **Home (Home-Kezdő menü)** gombot a főmenük eléréséhez.
- Nyomja meg a navigációs gombokat és lépjen a **HÁLÓZAT** menüpontra, majd nyomja meg az **OK** gombot.
- Nyomja meg a navigációs gombokat, és lépjen a kívánt beállításra vagy opcióra, majd nyomja meg az **OK** gombot.
 - Ha vissza kíván térni az előző szintre, nyomja meg a **BACK (VISSZA)** gombot.
- Amikor végzett, nyomja meg az **EXIT (KILÉPÉS)** gombot.

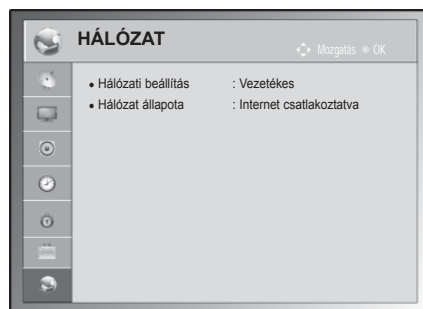

A rendelkezésre álló hálózati beállításokat az alábbiakban ismertetjük.

Beállítás	Leírás
Hálózati beállítások	Adja meg a hálózati beállításokat (Lásd itt:56).
Hálózat állapota	A hálózat állapotának kijelzése (Lásd itt:57).

ESZKÖZÖK CSATLAKOZTATÁSA

Csatlakoztasson különböző külső eszközöket a TV-hez, és váltson át bemeneti módra, majd válasszon ki egy külső eszközt. Külső eszközök csatlakoztatására vonatkozó további információkat az egyes eszközök használati útmutatójában talál.

A csatlakoztatható külső eszközök: HD-vevőkészülékek, DVD-lejátszók, videomagnók, audiorendszerek, USB-tárolóeszközök, számítógépek, játékeszközök és egyéb külső eszközök.



MEGJEGYZÉS

- Ha DVD-felvevőn vagy videomagnón rögzít egy TV-műsort, győződjön meg róla, hogy a TV jelbemeneti kábelét a DVD-felvevőn vagy a videomagnón keresztül csatlakoztatta-e a TV-hez. A felvételekre vonatkozó további információkat a csatlakoztatott használati útmutatójában talál.
- A külső eszköz csatlakoztatási módja típusonként eltérő lehet.
- A külső eszközöket a TV csatlakozóinak sorrendjétől függetlenül csatlakoztathatja a készülékhez.

Csatlakoztatás áttekintése

Csatlakoztassa a különböző külső eszközöket a TV hátlapján található csatlakozókhoz.

- 1 Az alábbi ábrán keresse meg a TV-hez csatlakoztatni kívánt eszközt.
- 2 Ellenőrizze a külső eszköz csatlakozás típusát.
- 3 A megfelelő ábrán ellenőrizze a csatlakozás részleteit.

(Típusfüggő)

HD-vevőkészülék



HDMI – Lásd itt:86
DVI – Lásd itt:86
Komponens – Lásd itt:86
Kompozit –Lásd itt:87

DVD



HDMI – Lásd itt:86
DVI – Lásd itt:86
Komponens – Lásd itt:86
Kompozit – Lásd itt:87
Euro Scart – Lásd itt:87

VCR



Kompozit – Lásd itt:87
Euro Scart – Lásd itt:87

Hangszóró



Digitális – Lásd itt:89

USB



Memóriaegység –
Lásd itt:89
Memóriakártya-olvasó
– Lásd itt:89

Számítógép



HDMI – Lásd itt:87
DVI – Lásd itt:88
RGB – Lásd itt:88

Játékeszköz



HDMI – Lásd itt:86
Komponens – Lásd itt:86
Kompozit – Lásd itt:87

! MEGJEGYZÉS

- Ha játékeszközt csatlakoztat a TV-hez, használja a játékeszköz kábelét.

- Az **ESZKÖZÖK CSATLAKOZTATÁSA** című rész túlnyomó részben a 50/60PZ85** modellekre vonatkozó ábrákat tartalmazza.
- Az ábra eltérhet az Ön TV-jén tapasztalhatótól.

Csatlakoztatás HD-vevőhöz, DVD- vagy VCR-lejátszóhoz

Csatlakoztasson a TV-készülékhez egy HD-vevőt, DVD- vagy VCR-lejátszót, majd válassza ki a megfelelő bemeneti módot.

HDMI-kábeles csatlakozás

Továbbítja a digitális video- és audiojeleket egy külső eszköztől a TV-hez. Az alábbi ábra alapján csatlakoztassa a külső eszközt a TV-hez a HDMI-kábel segítségével.

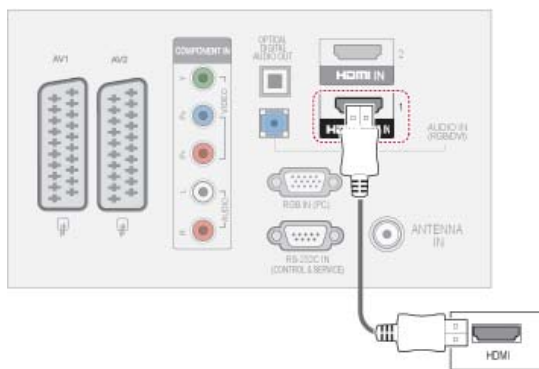

DVI - HDMI kábeles csatlakozás

Továbbítja a digitális videojeleket egy külső eszköztől a TV-hez. Az alábbi ábra alapján csatlakoztassa a külső eszközt a TV-hez a DVI-HDMI-kábel segítségével. Audiojel továbbításához csatlakoztasson egy audiókábelt.

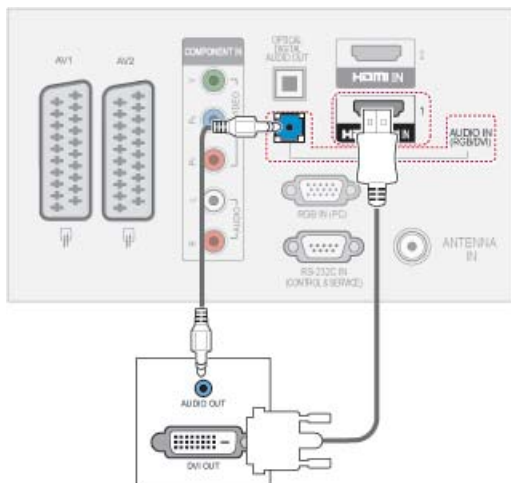

Komponens kábeles csatlakozás

Továbbítja az analóg video- és audiojeleket egy külső eszköztől a TV-hez. Az alábbi ábra alapján csatlakoztassa a külső eszközt a TV-hez a Komponens-kábel segítségével.

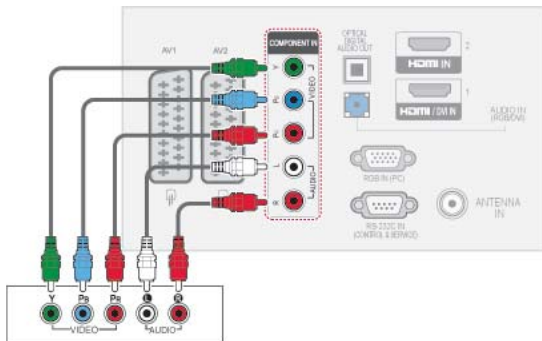

! MEGJEGYZÉS

- A TV HDMI-kábel használata esetén egy időben fogadja a video- és audiojeleket.
- Ha a DVD nem támogatja az automatikus HDMI-üzemmódot, be kell állítani a megfelelő kimeneti felbontást.
- Ellenőrizze, hogy a HDMI-kábel nagysebességű HDMI-kábel-e. Ha a HDMI-kábelek nem nagysebességű HDMI kábelek, akkor a készüléken vibrálhat a kép, de az is előfordulhat, hogy nincs kép. Használjon nagysebességű HDMI kábelt.

Euro Scart csatlakozás

Továbbítja a video- és audiojeleket egy külső eszköztől a TV-hez. Az alábbi ábra alapján csatlakoztassa a külső eszközt a TV-hez az Euro Scart kábel segítségével. Progresszív keresés segítségével történő képmegjelenítéshez Euro Scart kábelt használjon.

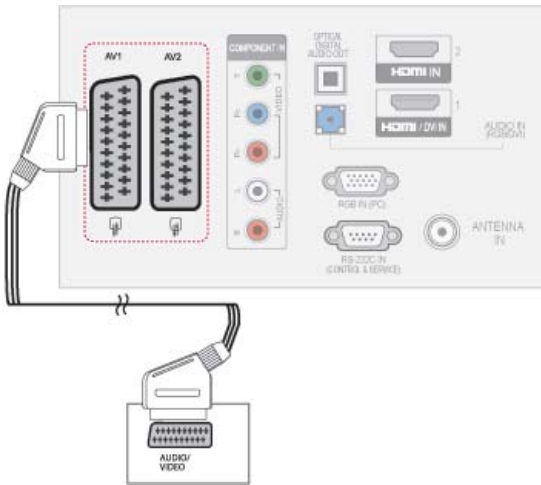

Aktuális bemeneti modell \ Kimenet Típus	AV1 (TV-kimenet ¹)	AV2 (Monitor-kimenet ²)
Digitális TV	X	O
Analóg TV, AV	Analóg TV	O
Komponens / RGB	Analóg TV	X
HDMI	Analóg TV	X

- 1 TV-kimenet: analóg vagy digitális TV-jelet közvetít.
- 2 Monitor-kimenet: az aktuális képernyőképet közvetíti.

! MEGJEGYZÉS

- Csak árnyékolt Scart kábelt szabad használni.
- Digitális tévéadás 3D képmódban történő megtekintése esetén a TV-készülék/monitor kimenő jelei nem továbbíthatók SCART-kábelen keresztül. (Csak 3D típusoknál)
- Ha digitális TV-ről történő, folyamatban lévő ütemezett rögzítés közben kapcsolja be a 3D módot, a monitor kimenő jelei nem továbbíthatók SCART-kábelen keresztül, és a felvétel nem folytatható. (Csak 3D típusoknál)

Kompozit-kábeles csatlakozás

Továbbítja az analóg video- és audiojeleket egy külső eszköztől a TV-hez. Az alábbi ábra alapján csatlakoztassa a külső eszközt a TV-hez a kompozit-kábel segítségével.

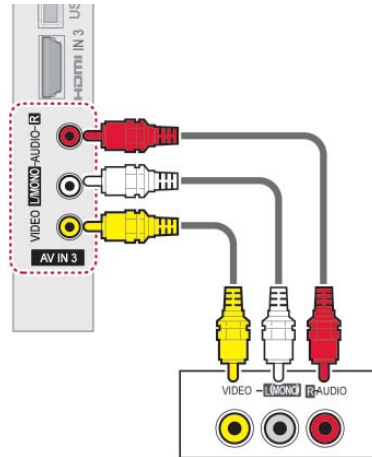

! MEGJEGYZÉS

- Ha monó videomagnóval rendelkezik, csatlakoztassa a lejátszó hangkábelét a TV **AUDIO L/MONO** aljzatához.

Csatlakoztatás PC számítógéphez

! MEGJEGYZÉS

- Javasoljuk, hogy a legjobb képminőség elérése érdekében a TV-készüléket a HDMI-kábellel csatlakoztassa.

HDMI-kábeles csatlakozás

Továbbítja a digitális video- és audiojeleket a számítógépről a TV-hez. Az alábbi ábra alapján csatlakoztassa a számítógépet a TV-hez a HDMI-kábel segítségével.

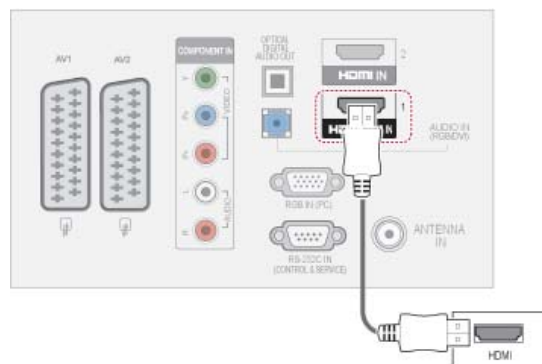

DVI - HDMI kábeles csatlakozás

Továbbítja a digitális videojeleket számítógépről a TV-hez. Az alábbi ábra alapján csatlakoztassa a számítógépet a TV-hez a DVI-HDMI-kábel segítségével. Audiojel továbbításához csatlakoztasson egy audiokábelt.

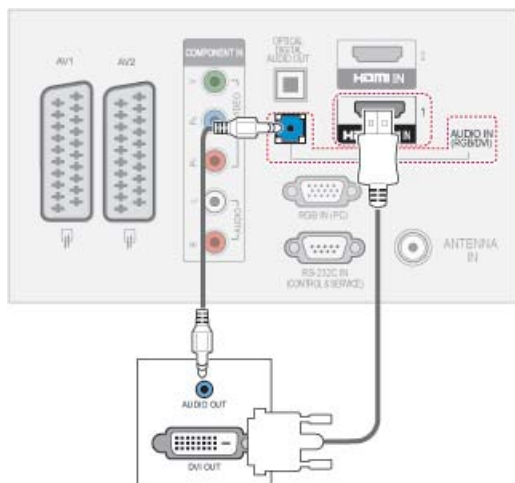

MAGYAR

RGB-kábeles csatlakozás

Továbbítja az analóg videojeleket számítógépről a TV-hez. Az alábbi ábra alapján csatlakoztassa a számítógépet a TV-hez a D-sub 15 tűs kábel (VGA kábel) segítségével. Audiojel továbbításához csatlakoztasson egy audiokábelt.

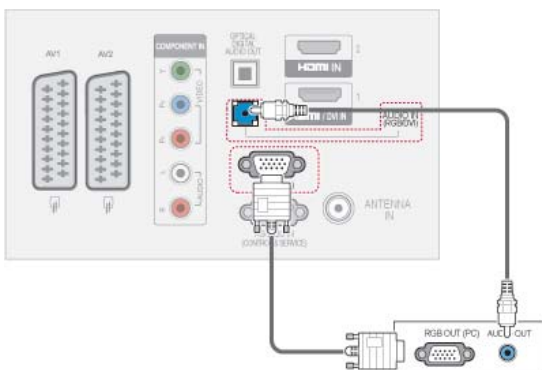

! MEGJEGYZÉS

- Kerülje az állóképek hosszabb időn keresztül történő megjelenítését a készülék képernyőjén. Előfordulhat, hogy a hosszabb időn keresztül megjelenített állókép tartós nyomot hagy a képernyőn, ezért ha lehetséges, használjon képernyőkímélőt.
- Előfordulhat, hogy PC módban a felbontással, a függőleges mintával, a kontraszttal vagy a fényerővel kapcsolatos hiba lép fel. Váltsa át a PC módot más felbontásra vagy változtassa meg a képfrissítési sebességet vagy módosítsa a fényerőt és a kontrasztot a menüben, amíg ki nem tisztul a kép. Ha nem lehet módosítani a számítógép videokártyájának képfrissítési sebességét, cserélje ki a számítógép videokártyáját vagy forduljon a számítógép videokártyájának gyártójához.
- A szinkronizálás bemeneti hullámformája a vízszintes és a függőleges frekvenciák esetében eltérő.
- Az LG azt ajánlja, hogy PC módhoz az 1920x1080, 60 Hz (kivéve a 50PT49** típust), 1024x768, 60 Hz (csak a 50PT49** típus esetében) beállítást használja, mert az biztosítja a legjobb képminőséget.
- Csatlakoztassa a számítógép monitor-kimenetének jelkábélét a TV RGB (PC) csatlakozójához, vagy a számítógép HDMI-kimenetének jelkábélét csatlakoztassa a TV HDMI IN (vagy HDMI/DVI IN) bemenetéhez.
- Csatlakoztassa a számítógép audiokábelét a TV Audio bemeneti csatlakozójához. (A készüléknek az audiokábelek nem tartozékai.)
- Hangkártya használata esetén tetszés szerint adja meg a számítógép hangbeállításait.
- Ha a számítógép videokártyája nem képes egyidejűleg analóg és digitális RGB-jelet is adni, a számítógép képeken a készüléken történő megjelenítéséhez vagy csak az RGB, vagy csak a HDMI IN (vagy HDMI/DVI IN) csatlakozót csatlakoztassa.
- A videokártyától függően előfordulhat, hogy a DOS üzemmód nem működik HDMI-DVI kábel használata esetén.
- Ha túl hosszú ideig használ RGB-PC kábelt, a képernyőn interferencia jelenhet meg. Javasoljuk, hogy 5 méternél rövidebb kábelt használjon. Ez biztosítja a legjobb képminőséget.

Csatlakoztatás audiorendszerhez

A beépített hangszóró helyett használjon külső audiorendszert.

! MEGJEGYZÉS

- Ha a beépített hangszóró helyett külső audiorendszert használ, kapcsolja ki a TV hangszóró funkcióját (Lásd itt:77).

Digitális optikai audiocsatlakozás

Továbbítja a digitális audiojeleket a TV-től egy külső eszközhöz. Az alábbi ábra alapján csatlakoztassa a külső eszközt a TV-hez az audiokábel segítségével.

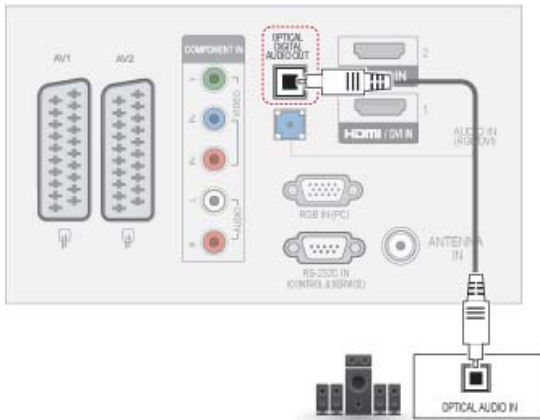

! MEGJEGYZÉS

- Ne nézzen az optikai kimeneti csatlakozóba. Ha belenéz a lézersugárba, az károsíthatja látását.

Csatlakoztatás USB-eszközhöz

Csatlakoztasson USB-tárolóeszközt (például USB flash memóriát, külső merevlemez vagy USB memóriakártya-olvasót) a tv-készülékhez, majd a különböző multimédiás fájlok használatához nyissa meg a Saját média menüt. Lásd „USB-tárolóeszközök csatlakoztatása” itt:58 , és lásd „Fájlok böngészése” itt:59 .

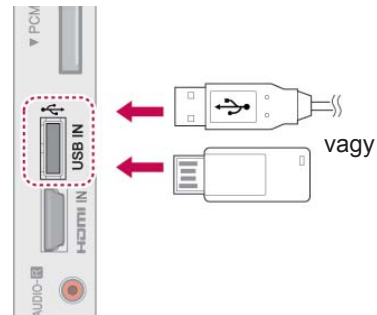

Csatlakoztatás CI-modulhoz

A kódolt (fizetős) szolgáltatások megtekintése digitális TV üzemmódban.
Lásd itt:25.

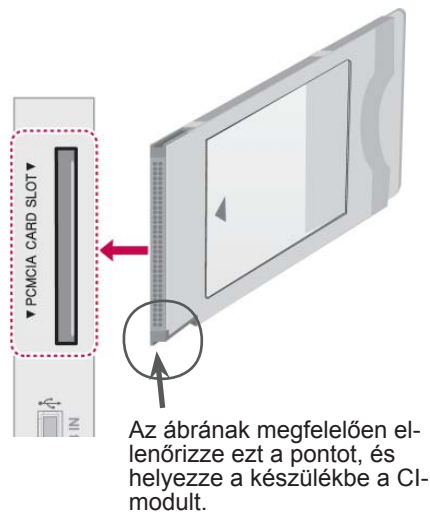

! MEGJEGYZÉS

- Győződjön meg arról, hogy a CI-modult a megfelelő irányban helyezte be a PCMCIA-kártyafoglatba. Ha a modul nem megfelelően helyezi be, azzal károsíthatja a TV-készüléket és a PCMCIA-kártyafoglatot.

SIMPLINK-eszköz csatlakoztatása

A TV távirányítójának segítségével játszhatja le vagy vezérelheti a TV-hez HDMI-kábellel csatlakoztatott, HDMI-CEC funkcióval rendelkező készülékeket. A TV-készülék csak olyan eszközökkel működik megfelelően, melyek támogatják a HDMI-CEC funkciót.

Csatlakoztassa a HDMI-kábel egyik végét a TV háttábláján lévő HDMI/DVI IN vagy HDMI IN csatlakozóhoz, a másik végét pedig a SIMPLINK-eszközhöz.

Vezeték nélküli külső kimenet esetén a SIMPLINK funkció nem támogatott.

! MEGJEGYZÉS

- Amennyiben a csatlakoztatott eszköz nem támogatja a HDMI-CEC funkciót, a SIMPLINK funkció nem használható.
- A SIMPLINK működéséhez *CEC funkcióval rendelkező, nagysebességű HDMI-kábel használata szükséges. (*CEC: Consumer Electronics Control (fogyasztói elektronikai eszközök vezérlése)).

A SIMPLINK-funkció aktiválása

- 1 Nyomja meg a SIMPLINK gombot a SIMPLINK menük eléréséhez.
- 2 Nyomja meg a navigációs gombokat és lépjen a **Be** lehetőségre.
- 3 Nyomja meg a navigációs gombokat és lépjen az eszközök egyikére, majd nyomja meg az **OK** gombot.
 - Az ábra eltérhet az Ön TV-jén tapasztalhatótól.

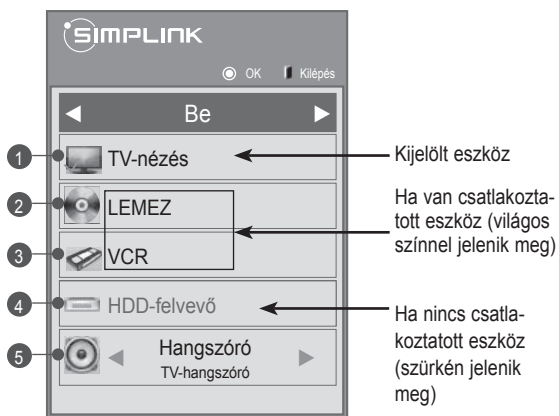

Sz.	Leírás
1	Megjeleníti az előzőleg nézett TV-csatornát.
2	Lejátssza a lemezeket. Ha több lemez is rendelkezésre áll, a lemez címe megjelenik a képernyő alján.
3	A csatlakoztatott VCR-egységet vezérli.
4	HDD-felvételek lejátszása: A HDD-egységen tárolt felvételeket vezérli.
5	Audiókimenet házimozi-ra vagy TV-re: Az hangkimenetet átváltása a Házimozi és a TV hangszórói között.

- A kiválasztott eszköz előtt megjelenik egy pipa jel.
- A rendelkezésre álló eszközök világos színben jelennek meg.
- A nem elérhető eszközök szürke színben jelennek meg.

- 4 Vezérelje a kiválasztott AV-eszközt.
 - **Közvetlen lejátszás:** Miután az AV-eszközöket csatlakoztatta a TV-hez, további beállítások végrehajtása nélkül, közvetlenül vezérelheti az eszközöket és játszhatja a különféle médiatestakat.
 - **AV-eszköz kiválasztása:** Lehetővé teszi a TV-hez csatlakoztatott AV-eszközök egyikének a kiválasztását.
 - **Lemez lejátszása:** A csatlakoztatott AV-eszközöket az **OK**, **▶**, **■**, **II**, **◀◀** és **▶▶** navigációs gombok megnyomásával vezérelheti.
 - **Az összes eszköz kikapcsolása:** A TV-készülék kikapcsolásakor az összes csatlakoztatott eszköz kikapcsol.
 - **Az audiókimenet átkapcsolása:** Könnyű audiókimenet átkapcsolást biztosít.
 - **Szinkronizálás bekapcsolása:** Ha a HDMI-aljzathoz csatlakoztatott, SIMPLINK funkciót használó eszköz megkezdi a lejátszást, a TV automatikusan bekapcsol.

! MEGJEGYZÉS

- Ha az INPUT (BEMENET) gomb megnyomásával megváltoztatja a bemeneti forrást, a SIMPLINK eszköz folyamatban lévő funkciója leáll.
- Házi-mozi funkcióval rendelkező eszköz kiválasztása esetén a hangkimenet automatikusan átvált a házi-mozi hangszórójára, és a TV hangszórója kikapcsol.
- Ha a csatlakoztatott SIMPLINK házi-mozi rendszer nem a TV-n keresztül játssza le a hangot, egy optikai kábel segítségével csatlakoztassa a TV háttábláján található DIGITÁLIS AUDIOKIMENET csatlakozót a SIMPLINK eszköz háttábláján található DIGITÁLIS AUDIOBEMENET csatlakozóhoz.

TELETEXT

- Ez a funkció nem minden országban áll rendelkezésre.

A teletext a legtöbb tévéállomás által ingyenesen közvetített szolgáltatás, amely folyamatosan friss híreket, időjárás-jelentést, televízió-programokat, részvényárfolyamokat és számos egyéb információt jelenít meg.

A TV-készülék teletext-dekódere támogatja a SIMPLE, a TOP és a FASTEXT rendszert. A SIMPLE (normál teletext) rendszer több oldalból áll, melyeket közvetlenül, a megfelelő oldalszám megadásával választhat ki. A TOP és a FASTEXT sokkal korszerűbb módszerek, amelyek segítségével gyorsan és könnyen megjelenítheti a teletext-információkat.

Be-/kikapcsolás

A Teletext üzemmódba váltáshoz nyomja meg a **TEXT (SZÖVEG)** gombot. A képernyőn megjelenik a kezdő- vagy az utoljára nézett oldal.

A képernyő fejlécén látható két oldalszám, a tévéállomás neve, a dátum és az idő. Az első az Ön által kiválasztott oldalszám, a második pedig az aktuálisan megjelenített oldalt mutatja.

A Teletext üzemmód kikapcsolásához nyomja meg a **TEXT (SZÖVEG)** gombot. Ekkor újra megjelenik az előző üzemmód.

Simple Text

Oldal kiválasztása

- 1 A számgombok segítségével adja meg a kívánt oldalszámot háromjegyű számként. Ha a kiválasztás során rossz számot nyom meg, fejezze be a háromjegyű szám beírását, és adja meg újból a megfelelő oldalszámot.
- 2 A **P** \wedge \vee gomb megnyomásával az előző vagy a következő oldalra lapozhat.

Top Text

A használati útmutató négy mezőt mutat a képernyő alján: piros, zöld, sárga és kék mező. A sárga mező jelzi a következő csoportot, a kék mező pedig a következő blokkot.

Blokk / csoport / oldal kiválasztása

- 1 A kék gomb segítségével blokkról blokkra haladhat.
- 2 Asárga gomb használatával a következő csoporthoz léphet, miközben a rendszer automatikusan továbblép a következő blokkhoz.
- 3 A zöld gomb használatával a következő oldalhoz léphet, miközben a rendszer automatikusan továbblép a következő csoporthoz.
- 4 Vagy használhatja a **P** \wedge gombot is. A piros gomb megnyomásával visszaléphet az előző kiválasztáshoz. Vagy használhatja a **P** \vee gombot is.

Közvetlen oldalkiválasztás

A SIMPLE teletext-móddhoz hasonlóan az oldalt úgy választhatja ki, hogy beír egy háromjegyű számot a számgombok segítségével a TOP módban is.

Fastext

A teletext-oldalak a képernyő alján látható színkóddal vannak ellátva, és a megfelelő színű gomb megnyomásával választhatja ki azokat.

Oldal kiválasztása

- 1 Nyomja meg a **T.OPT** gombot, majd használja a navigációs gombokat a **[E1]** menü kiválasztásához. Jelenítse meg az indexoldalt.
- 2 A színkóddal ellátott oldalakat kiválaszthatja az alsó sorban látható, megfelelő színű gomb megnyomásával.
- 3 A SIMPLE teletext-módkhoz hasonlóan az oldalt FASTEXT módban úgy választhatja ki, hogy a számgombok segítségével beír egy háromjegyű számot.
- 4 A **P ^ v** gomb megnyomásával az előző vagy a következő oldalra lapozhat.

Speciális teletext funkciók

Nyomja meg a **T. OPT** gombot, és válassza ki a navigációs gombok használatával a **Szöveg opció** menüt.



[E1] Index

Az index oldal megjelenítése.

[E2] Idő

A tévéprogram megtekintése közben a menü kiválasztásával megjelenítheti az időt a képernyő jobb felső sarkában.

Teletext módban a gomb megnyomásával kiválaszthatja az oldal számát. Az oldal száma a képernyő alján jelenik meg. Az oldal tartásához vagy váltásához nyomja meg a Piros/Zöld, a < > vagy a számgombokat.

[E3] Tart

Leállítja az automatikus oldalváltást, amely akkor történik, ha a teletext-oldal kettő vagy több aloldalból áll.

Az aloldalak száma és a megjelenített oldal általában az órajel alatt látható a képernyőn. A menü kiválasztásakor megjelenik a leállítás szimbólum a képernyő bal felső sarkában, és a készülék letiltja az automatikus oldalváltást.

[E4] Felfed

A menü használatával megjelenítheti a rejtett adatokat, például rejtvények vagy kirakós játékok megfejtéseit.

[E5] Frissít

Megjeleníti a televízióképet a képernyőn, miközben az új teletext-oldalra vár. A képernyő bal felső sarkában megjelenik a szimbólum. Ha a frissített oldal elérhető, a szimbólum helyett az oldalszám jelenik meg. Ha a frissített teletext-oldalt kívánja megtekinteni, válassza ki újból ezt a menüt.

! MEGJEGYZÉS

- Az Egyesült Királyságban (digitális módban), a **T. OPT** gomb nem használható.

DIGITÁLIS TELETEXT

- Ez a funkció csak az Egyesült Királyságban és Írországban működik.

A készülék hozzáférést biztosít a digitális teletext szolgáltatáshoz, amely több szempontból is rendkívül sokat fejlődött, így többek közt a szöveges és a grafikus tartalom szempontjából is. A digitális teletext elérése speciális digitális teletext szolgáltatásokon és az adott, digitális teletextet sugárzó szolgáltatásokon keresztül történhet.

Teletext digitális szolgáltatáson belül



- 1 Nyomja meg a számgombokat vagy a **P** \wedge \vee gombot digitális teletextet sugárzó digitális szolgáltatás kiválasztásához.
- 2 Kövesse a digitális teletext jelöléseit, és lépjen tovább a következő lépésre a **TEXT (TELE-TEXT)**, **OK**, **Navigációs gombok**, **Piros**, **Zöld**, **Sárga**, **Kék** vagy **számgombokkal** stb.
- 3 Másik digitális teletext szolgáltatásra váltáshoz válasszon másik szolgáltatást a számgombok, illetve **P** \wedge \vee gomb segítségével.

Digitális szolgáltatáson belüli teletext



- 1 Nyomja meg a számgombokat vagy a **P** \wedge \vee gombot digitális teletextet sugárzó digitális szolgáltatás kiválasztásához.
- 2 A teletext bekapcsolásához nyomja meg a **TEXT** vagy a megfelelő színű gombot.
- 3 Kövesse a digitális teletext jelöléseit, és lépjen tovább a következő lépésre az **OK**, **Navigációs gombok**, **Piros**, **Zöld**, **Sárga**, **Kék** vagy **számgombokkal** stb.
- 4 Nyomja meg a **TEXT** vagy a megfelelő színű gombot a digitális teletext kikapcsolásához és a **TV**-nézéshez történő visszatéréshez.

Néhány szolgáltatás lehetővé teheti a szöveges szolgáltatás elérését a Piros gomb megnyomásával.

KARBANTARTÁS

Frissítse és tisztítsa rendszeresen a TV-készüléket a legjobb teljesítmény és a hosszú élettartam elérése érdekében.

A TV-készülék tisztítása



FIGYELEM!

- Először győződjön meg arról, hogy kikapcsolta-e a főkapcsolót és hogy a tápkábelt és a többi kábelt kihúzta-e.
- Ha a TV-t huzamosabb ideig nem használja, húzza ki a tápkábelt a fali aljzatból a lehetséges villám-lás vagy feszültségingadozás által okozott károsodás megelőzése érdekében.

A képernyő és a keret tisztítása

A por és az enyhébb szennyeződés eltávolításához törölje át a képernyő felszínét egy száraz, tiszta, puha ruhával. Az erősebb szennyeződés eltávolításához törölje át a képernyő felszínét egy tiszta vagy enyhén tisztítószeres langyos vízben megnedvesített puha ruhával. Ezután rögtön törölje át egy száraz ruhával.



FIGYELEM!

- Ne lökdöссе, dörzsölje vagy ütögesse a készülék felületét körömmel vagy éles tárggyal, mert az a képernyő karcolódásához vagy a kép torzulásához vezethet.
- Ne használjon vegyszereket, például viaszt, benzint, alkoholt, hígítószeret, rovarölőszert, léghűtőt vagy gépolajat, mivel ezek tönkreteszik a képernyő bevonatát, és elszíneződéshez vezetnek.

A készülékház és az állvány tisztítása

A por és az enyhébb szennyeződés eltávolításához törölje át a készülékházat egy száraz, tiszta, puha ruhával.

Az erősebb szennyeződés eltávolításához törölje át a készülékházat egy tiszta vagy kevés tisztítószert tartalmazó langyos vízben megnedvesített puha ruhával. Ezután rögtön törölje át egy száraz ruhával.



FIGYELEM!

- Ne permetezzen folyadékot a készülék felületére. A TV belsejébe kerülő víz tüzet, áramütést vagy meghibásodást okozhat.
- Ne használjon vegyszert, mert az károsíthatja a készülék felszínét.

Tápkábel tisztítása

Rendszeresen távolítsa el a tápkábelen összegyűlt port és szennyeződést.

A „képbeégés” vagy „beégés” megelőzése a TV képernyőjén



- Ha a TV képernyője hosszú ideig ugyanazt az állóképet jeleníti meg, az nyomot hagy és torzulást okoz a képernyőn. A „szellemkép” vagy „beégés” orvoslására nem terjed ki a garancia.
- Ha a TV-készülék képaránya hosszú ideig 4:3 értékre van beállítva, a képernyő két szélén képbeégés jöhet létre.
- A szellemkép megelőzése érdekében próbálja meg elkerülni, hogy a TV-képernyőn hosszú időn keresztül ugyanaz az állókép jelenjen meg (LCD TV esetén 2 vagy több óra, plazma TV esetén 1 vagy több óra).

HIBAELEHÁRÍTÁS

Általános

Probléma	Megoldás
A TV nem vezérelhető a távirányítóval.	<ul style="list-style-type: none"> Ellenőrizze a készüléken a távirányító érzékelőt, majd próbálkozzon újra. Ellenőrizze, hogy nincs-e a készülék és a távirányító között valamilyen akadály. Ellenőrizze, hogy az elemek megfelelő polaritással lettek-e behelyezve (⊕ a ⊕-hoz, ⊖ a ⊖-hoz). Ellenőrizze, hogy a megfelelő bemeneti mód, például TV- vagy VCR-mód van-e beállítva a távirányítón.
Nincs kép és nincs hang.	<ul style="list-style-type: none"> Ellenőrizze, hogy be van-e kapcsolva a készülék. Ellenőrizze, hogy a tápkábel csatlakozik-e egy fali aljzathoz. Más készülékek csatlakoztatásával ellenőrizze, hogy nincs-e probléma a fali aljzattal.
A TV bekapcsolásakor a kép lassan jelenik meg.	<ul style="list-style-type: none"> A kép a készülék indítási folyamata közben nem látható. Ez normális jelenség. Ha a kép néhány percen belül nem jelenik meg, húzza ki a TV tápkábelét 30 másodpercre, majd próbálkozzon újra. Ha a kép továbbra sem jelenik meg, forduljon a helyileg illetékes szervizközpontoz.
Nem csatlakoztathatók külső eszközök.	<ul style="list-style-type: none"> Nézze át a „Csatlakoztatás áttekintése” fejezetet, majd csatlakoztasson egy külső eszközt.
A TV váratlanul kikapcsol.	<ul style="list-style-type: none"> Ellenőrizze a tápellátás vezérlésének beállítását. Lehet, hogy megszakadt az áramellátás. Ellenőrizze, hogy nincs-e beállítva az Automatikus alvó üzemmód az Időzítő beállításánál. Nézze át az „Elalvás időzítő” fejezetet . Ha a TV be van kapcsolva, és nincs bemeneti jel, akkor 15 perc tétlenség után a TV automatikusan kikapcsol.

Audio

Probléma	Megoldás
A képek megjelenítése alatt nincs hang.	<ul style="list-style-type: none"> Nyomja meg a \triangleleft + vagy - gombot. Ellenőrizze, hogy nincs-e a hang elnémítva. Nyomja meg a MUTE (NÉMÍT) gombot. Váltson át más csatornákra. Előfordulhat, hogy az adással van probléma. Ellenőrizze, hogy az audiokábelek megfelelően vannak-e csatlakoztatva.
Az egyik hangszóró zajos, vagy nem ad ki hangot.	<ul style="list-style-type: none"> A környezeti páratartalom vagy a hőmérséklet megváltozása szokatlan zajt idézhet elő a készülék be- és kikapcsolásakor. A készülékével nincs probléma.

Video

Probléma	Megoldás
A kép fekete-fehér vagy halvány színben jelenik meg.	<ul style="list-style-type: none"> Állítsa be a szint a KÉP menüben. Tartson megfelelő távolságot a készülék és a többi elektronikus berendezés között. Váltson át más csatornára. Előfordulhat, hogy az adással van probléma.
Vízszintes vagy függőleges sávok láthatók, vagy a kép elmosódott	<ul style="list-style-type: none"> Ellenőrizze, hogy nincs-e a közelben helyi interferenciát okozó berendezés, például más elektromos készülék vagy nagyteljesítményű eszköz.
Vonalak vagy csíkok jelennek meg a képeken	<ul style="list-style-type: none"> Ellenőrizze az antennát, vagy fordítsa az antennát a megfelelő irányba
A készülék kikapcsolásakor utóképek (szellemképek) jelennek meg	<ul style="list-style-type: none"> Állókép hosszan tartó megjelenítése (képbeégés) miatt a képpontok károsodhattak. Használjon képernyővédőt, hogy megakadályozza a képernyő képpontjainak a károsodását.
A készülék be van kapcsolva, de a képernyő túlságosan sötét.	<ul style="list-style-type: none"> Állítsa be a fényerőt és a kontrasztot a KÉP menüben.
A képernyőn megjelenik a „Nincs jel” üzenet.	<ul style="list-style-type: none"> Ellenőrizze, hogy megfelelően csatlakoztatta-e a jelkábelt a TV és a többi eszköz között. Ellenőrizze a kiválasztott bemeneti forrást az INPUT (BEMENET) gomb megnyomásával.
A képetolás nem megfelelő.	<ul style="list-style-type: none"> Állítsa be a kép helyzetét a KÉP menüben . A Ellenőrizze, hogy a készülék támogatja-e a videokártya felbontását és frekvenciáját. Ha a frekvencia a tartományon kívülre esik, a külső eszközzel a megjelenítési beállításoknál állítsa be az ajánlott képfelbontást.
A képernyő háttérben vékony csíkok jelennek meg.	<ul style="list-style-type: none"> Ellenőrizze a videokábel csatlakozásait.
Vízszintes zajok jelennek meg, vagy a karakterek elmosódnak.	<ul style="list-style-type: none"> Állítsa be az Órajelet a KÉP menüben. Nézze át a „KÉPERNYŐ” fejezetet.
Némely csatormán gyenge a vétel	<ul style="list-style-type: none"> Váltson át más csatornára. Előfordulhat, hogy az adással van probléma. Lehet, hogy gyenge az állomás vételi jele. Fordítsa az antennát a megfelelő irányba. Ellenőrizze, hogy nincs-e a közelben helyi interferenciát okozó berendezés, például más elektromos készülék vagy nagyteljesítményű eszköz.

Pentouch

Problem	Resolution
Az érintőceruza nem működik.	<ul style="list-style-type: none"> Ellenőrizze, hogy a távirányítót használva belépett-e Pentouch módba. Ellenőrizze, hogy a Pentouch hardverkulcs össze van-e kapcsolva a számítógéppel, és hogy a LED pirosan világít-e. Nyomja meg az érintőceruza bekapcsoló/főmenü gombját hogy ellenőrizze, be van-e kapcsolva. Ellenőrizze, hogy az érintőceruza a használathoz párosítva van-e. (Helyes párosítás esetén a bekapcsoló/főmenü gomb megnyomása után világítani kezd a piros LED lámpa.) Állítsa be a számítógép képernyőjét úgy, hogy annak tartalma csak a TV-készüléken jelenjen meg.
A Pentouch funkció használata alatt a TV-képernyő képe eltér a szokásostól.	<ul style="list-style-type: none"> Ellenőrizze, hogy helyesen csatlakoztatta-e a számítógépet és a TV-készüléket. Ellenőrizze, hogy az optimális felbontást állította-e be.
Az érintőceruzát nem jó pontozott érintette.	<ul style="list-style-type: none"> Állítsa be a számítógép képernyőjét úgy, hogy annak tartalma csak a TV-készüléken jelenjen meg. Ha a számítógép képernyőjén nem ugyanaz a pont jelenik meg kijelöltként, mint amit az érintőceruzával kiválasztott, a két készülék, a számítógép és a TV, egy számítógépes jelkábellel (RGB-kábel) van összekötve, a TV távirányítóján nyomja meg a [Home] (főmenü) → [PICTURE] (kép) → [SCREEN] (képernyő) (RGB) pontokat, majd a képernyő beállításához válassza az [Auto Configure] (automatikus beállítás) lehetőséget.
Az érintőceruza mozgása nem folyamatos.	<ul style="list-style-type: none"> Ellenőrizze, nincs-e túl távol egymástól a számítógép és a TV-készülék. Vizsgálja meg, nem fut-e egyidejűleg túl sok alkalmazás a számítógépen.

A TERMÉK JELLEMZŐI

TÍPUSOK		50PZ85**	60PZ85**
		50PZ850-ZA / 50P850T-ZA 50PZ850N-ZA / 50PZ850A-ZA	60PZ850-ZA / 60P850T-ZA 60PZ850N-ZA / 60PZ850A-ZA
Méretek (Szél. x Mag. x Mély.)	állvánnyal együtt	1168,7 mm x 777 mm x 349,2mm	1387,1 mm x 920,5 mm x 395,6mm
	állvány nélkül	1168,7 mm x 712,2 mm x 52,5 mm	1387,1 mm x 834,9 mm x 52,5 mm
Tömeg	állvánnyal együtt	30,1 kg	42,0 kg
	állvány nélkül	28,1 kg	38,5 kg
TÍPUSOK		50PT49**	
		50PT490-ZD / 50PT490T-ZD 50PT490N-ZD / 50PT490A-ZD	
Méretek (Szél. x Mag. x Mély.)	állvánnyal együtt	1168,7 mm x 777 mm x 349,2 mm	
	állvány nélkül	1168,7 mm x 712,2 mm x 52,5 mm	
Tömeg	állvánnyal együtt	29,4 Kg	
	állvány nélkül	27,4 Kg	
CI-modulméret (Szélesség x Magasság x Mélység)		100,0 mm x 55,0 mm x 5,0 mm	

A fenti termékjellemzők a termék funkcióinak fejlesztése miatt előzetes értesítés nélkül változhatnak. A tápellátásra és az áramfogyasztásra vonatkozó adatok a készülék termékcímkéjén találhatóak.

Környezeti feltételek	Üzemi hőmérséklet	0 ~ 40 °C
	Üzemi páratartalom	Legfeljebb 80%
	Tárolási hőmérséklet	-20–60 °C
	Tárolási páratartalom	Legfeljebb 85%

	Digitális TV ¹	Digitális TV	Analóg TV
Televíziós rendszer	DVB-T/T2 DVB-C	DVB-T DVB-C	PAL/SECAM B/G/D/K, PAL I/II, SECAM L/L ²
Programlefedettség	VHF, UHF		VHF: E2 ~ E12, UHF: E21 ~ E69, CATV: S1 ~ S20, HYPER: S21 ~ S47
Tárolható programok maximális száma	1,000		
Külső antenna impedanciája	75 Ω		75 Ω

1 Csak DVB-T2 támogatású típusoknál

2 Kivéve DVB-T2 támogatású típusoknál

RGB-PC, HDMI/DVI-PC által támogatott mód

Felbontás	Vízszintes frekvencia (kHz)	Függőleges frekvencia (Hz)
720x400	31,468	70,08
640x480	31,469	59,94
800x600	37,879	60,31
1024x768	48,363	60,00
1280x768	47,78	59,87
1360x768	47,72	59,80
1280x1024	63,981	60,02
1920x1080 (RGB-PC)	66,587	59,93
1920x1080 (HDMI-PC)	67,5	60,00

(kivéve a 50PT49**)

Komponenscsatlakozók csatlakozási adatai

Komponenscsatlakozók a TV-készüléken	Y	P _B	P _R

Videokimeneti csatlakozók a DVD-lejátszón	Y	P _B	P _R
	Y	B-Y	R-Y
	Y	Cb	Cr
	Y	Pb	Pr

Jel	Komponens
480i/576i	O
480p/576p	O
720p/1080i	O
1080p	O (csak 50 Hz / 60 Hz)

HDMI/DVI-DTV által támogatott mód

Felbontás	Vízszintes frekvencia (kHz)	Függőleges frekvencia (Hz)
720x480	31,469 31,5	59,94 60
720x576	31,25	50
1280x720	37,5 44,96 45	50 59,94 60
1920x1080	33,72 33,75 28,125 26,97 27 33,716 33,75 56,25 67,43 67,5	59,94 60 50 23,97 24 29,976 30,00 50 59,94 60

RF jellemzők

- RF-modul (BM-LDS201) jellemzői (csak az 50/60PZ85**)

TV-hez 2,4 GHz-es sávzélességű rádiófrekvencia (RF) használata esetén.

- » Teljesítmény: 1 dBm vagy ennél alacsonyabb
- » Maximális hatótávolság: 10 m szabad térben
- » Sávzélesség: 2,4 GHz (2,4035 GHz - 2,4783 GHz)
- » Átviteli sebesség: 250 kb/s

**A TV-ben található RF-modul FCC-azonosítója
FCC-azonosító : BEJLDS201**



Video által támogatott mód

Fájl Kiterjesztés	Videodekóder	Audiokodek	Maximális felbontás
mpg, mpeg	MPEG1, MPEG2	MP2,MP3,Dolby Digital,LPCM	1920x1080@30p (csak Motion JPEG 640x480@30p)
dat	MPEG1	MP2	
ts,trp,tp	MPEG2, H.264/AVC, VC1	MP2,MP3,Dolby Digital, AAC,HE-AAC	
vob	MPEG1, 2	MP2,MP3,Dolby Digital,LPCM	
mp4, mov	MPEG4,DivX 3.11, DivX 4.12, DivX 5.x, DivX 6, Xvid 1.00, Xvid 1.01, Xvid 1.02, Xvid 1.03, Xvid 1.10-beta1/2, H.264/AVC	AAC,HE-AAC,MP3	
mkv	H.264/AVC, MPEG-1,2,4	MP2,MP3,Dolby Digital,AAC HE-AAC,LPCM	
divx, avi	MPEG2, MPEG4,DivX 3.11, DivX 4,DivX 5, DivX 6, Xvid 1.00, Xvid 1.01, Xvid 1.02, Xvid 1.03, Xvid 1.10-beta1/2,H.264/AVC	MP2,MP3,Dolby Digital,LPCM ADPCM,AAC,HE-AAC	
Motion JPEG (avi, mp4, mkv)	JPEG	LPCM, ADPCM	
asf, wmv	VC1	WMA	
flv	Sorenson H.263, H.264/AVC	MP3, AAC	

3D által támogatott mód

	Jel	Felbontás	Vízszintes frekvencia (kHz)	Függőleges frek- vencia (Hz)	Lejátszható 3D videoformátum	
HDMI be- menet	720p	1280 X 720	44,96 / 45	59,94 / 60	Fent és lent, egymás mellett	
			89,9 / 90	59,94/60	HDMI 3D képkocka-egyesítés	
			37,5	50	Fent és lent, egymás mellett	
			75		HDMI 3D képkocka-egyesítés	
	1080i	1920 X 1080	33,72 / 33,75	59,94/60	Fent és lent, egymás mellett	
			28,125	50		
	1080p	1920 X 1080	69,433 / 67,50	59,94/60	Fent és lent, egymás mellett, sakktabla, Különálló képkockasorozat	
			56,250	50	Fent és lent, egymás mellett, sakktabla	
			27	24		
			53,95 / 54	23,98/24		HDMI 3D képkocka-egyesítés
USB- bemenet	1080p	1920 X 1080	33,75	30	Fent és lent, egymás mellett, Sakktabla	
			Felbontás			Lejátszható 3D videoformátum
			Más felbontás			Fent és lent, egymás mellett
Számítógép- bemenet	1920 X 1080		66,587	59,93	Top & Bottom, Side by Side,	
Komponens Bemenet	720p	1280 X 720	44,96	59,94	Fent és lent, egymás mellett	
			45,00	60,00		
	1080i	1920 X 1080	37,50	50,00		
			33,72	59,94	Fent és lent, egymás mellett	
			33,75	60,00		
			28,125	50,00		
DTV	Jel				Lejátszható 3D videoformátum	
	720p, 1080i				Fent és lent, egymás mellett	

INFRAVÖRÖS KÓDOK

- (Ez a funkció nem minden típus esetén áll rendelkezésre.)

Kód (Hexadecimális)	Funkció	Megjegyzés
08	⏻(BE- ÉS KIKAPCSOLÓGOMB)	Távírányítógomb (Be- és kikapcsológomb)
95	ENERGY SAVING (ENERGIATAKARÉKOS ÜZEMMÓD)	Távírányítógomb
30	AV MODE (AV MÓD)	Távírányítógomb
0B	INPUT (BEMENET)	Távírányítógomb
F0	TV/RAD (TV/RÁDIÓ)	Távírányítógomb
10-19	0 - 9 számgombok	Távírányítógomb
53	LIST (LISTA)	Távírányítógomb
1A	Q.VIEW (GYORSNÉZET)	Távírányítógomb
02	↗ +	Távírányítógomb
03	↘ -	Távírányítógomb
1E	FAV/MARK (KEDVENC/KIJELÖLÉS)	Távírányítógomb
DC	3D	Távírányítógomb
09	MUTE (NÉMÍTÁS)	Távírányítógomb
00	P▲	Távírányítógomb
01	P▼	Távírányítógomb
43	Főmenü	Távírányítógomb
AB	GUIDE (ISMERTETŐ)	Távírányítógomb
45	Q.MENU (GYORSMENÜ)	Távírányítógomb
28	BACK (VISSZA)	Távírányítógomb
AA	INFO (ADATOK)	Távírányítógomb
5B	EXIT (KILÉPÉS)	Távírányítógomb
44	OK	Távírányítógomb
40	▲	Távírányítógomb
41	▼	Távírányítógomb
07	<	Távírányítógomb
06	>	Távírányítógomb
72	PIROS	Távírányítógomb
71	ZÖLD	Távírányítógomb
63	SÁRGA	Távírányítógomb
61	KÉK (3D SETTING) (3D BEÁLL.)	Távírányítógomb
20	TEXT (TELETEXT)	Távírányítógomb
21	T.OPT (T. OPCIO)	Távírányítógomb
39	SUBTITLE (FELIRAT)	Távírányítógomb
B1	■	Távírányítógomb
B0	▶	Távírányítógomb
BA	(FREEZE) (KIMEREVÍTÉS)	Távírányítógomb
8E	▶▶	Távírányítógomb
8F	◀◀	Távírányítógomb
7E	SIMPLINK	Távírányítógomb
79	RATIO (ARÁNY)	Távírányítógomb
6B	TOUCH	Távírányítógomb
91	AD	Távírányítógomb

KÜLSŐ VEZÉRLŐESZKÖZ BEÁLLÍTÁSA

RS-232C beállítása

Csatlakoztasson az RS-232C (soros port) bemenő aljzatra egy olyan külső vezérlőberendezést, mint egy számítógép vagy egy A/V vezérlő rendszer, és vezérelje a készülék funkcióit külső eszközzel.

A vezérlőberendezés soros portját csatlakoztassa a készülék hátfalán található RS-232C aljzathoz.

Megjegyzés: Az RS-232C csatlakozókábelek nem tartozékaik a készüléknek.

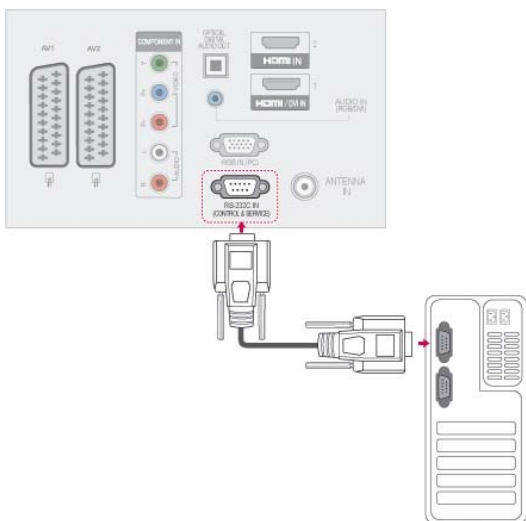

MAGYAR

Csatlakozó típusa: 9 tűs D-Sub dugasz

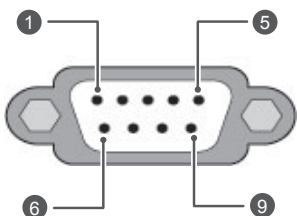

Sz.	Tű neve
1	Nincs csatlakozás
2	RXD (adatvétel)
3	TXD (adattovábbítás)
4	DTR (DTE oldal kész)
5	GND (föld)
6	DSR (DCE oldal kész)
7	RTS (küldésre kész)
8	CTS (küldéshez törölni)
9	Nincs csatlakozás

RS-232C konfigurációk

7 vezetékes konfigurációk (szabványos RS-232C kábel)

	PC	TV	
RXD	2	3	TXD
TXD	3	2	RXD
GND	5	5	GND
DTR	4	6	DSR
DSR	6	4	DTR
RTS	7	8	CTS
CTS	8	7	RTS

D-Sub 9 D-Sub 9

3 vezetékes konfigurációk(nem szabványos)

	PC	TV	
RXD	2	3	TXD
TXD	3	2	RXD
GND	5	5	GND
DTR	4	6	DTR
DSR	6	4	DSR
RTS	7	7	RTS
CTS	8	8	CTS

D-Sub 9 D-Sub 9

Készülék azonosító

Adja meg az azonosító számot. „Valós adatok leképezése” itt: 108

- 1 Nyomja meg a **Home (Home-Kezdő menü)** gombot a főmenü eléréséhez.
- 2 Nyomja meg a navigációs gombokat és lépjen az **OPCIÓ** menüre, majd nyomja meg az **OK** gombot.
- 3 Nyomja meg a navigációs gombokat, és lépjen a **KÉSZÜLEK AZONOSÍTÓ** menüpontra, majd nyomja meg az **OK** gombot.
- 4 Mozogjon balra vagy jobbra a készülék azonosító számának a beállításához, majd válassza a **Bezárás** menüpontot. A beállítási tartomány 1–99.
- 5 Amikor végzett, nyomja meg az **EXIT (KILÉPÉS)** gombot.

Kommunikációs paraméterek

- Adatsebesség: 9600 b/s (UART)
- Adathossz: 8 bit
- Paritás: nincs
- Stop bit: 1 bit
- Kommunikációs kód: ASCII kód
- Keresztkötésű (fordított) kábelt használjon.

Részletes parancslista

	1. PARANCS	2. PARANCS	ADAT (Hexadeci- mális)		1. PARANCS	2. PARANCS	ADAT (Hexadeci- mális)
01. Ki-/bekapcsolás	k	a	00 - 01	14. Mély	k	s	00 - 64
02. Képarány	k	c	(Lásd itt:105)	15. Balansz	k	t	00 - 64
03. Képernyő némitása	k	d	(Lásd itt:105)	16. Színhőmérséklet	x	u	00 - 64
04. Hangerő némitása	k	e	00 - 01	17. ISM-módszer	j	p	(Lásd itt:107)
05. Hangerő-szabályzás	k	f	00 - 64	18. Energia-takarékos üzemmód	j	q	00 - 05
06. Kontraszt	k	g	00 - 64	19. Automatikus konfigurálás	j	u	01
07. Fényerő	k	h	00 - 64	20. Hangolási parancs	m	a	(Lásd itt:107)
08. Szintelitett-ség	k	i	00 - 64	21. Program hozzáadása/átugrása	m	b	00 - 01
09. Árnyalat	k	j	00 - 64	22. Gomb	m	c	Gombkód
10. Képélesség	k	k	00 - 64	23. Bemenetválasztás (Fő-kép)	x	b	(Lásd itt:108)
11. OSD kiválasztása	k	l	00 - 01	24. 3D	x	t	(Lásd itt:108)
12. Távirányító Lezárás mód	k	m	00 - 01	25. Bővített 3D	x	v	(Lásd itt:108)
13. Magas	k	r	00 - 64				

- * Megjegyzés : USB-műveletek végrehajtása közben (pl. DivX vagy EMF) a Power(ka) és a Key(mc) parancsokon kívül minden más parancs végrehajtása szünetel, és a készülék NG parancsként kezeli azokat.

Adatküldési/-fogadási protokoll

Adatküldés

[1. parancs][2. parancs][][Kész.az.][][Adat][Cr]

- [1. parancs] : A TV vezérlésének első parancsa. (j, k, m vagy x)
 [2. parancs] : A TV vezérlésének második parancsa.
 [Kész.az.] : A készülék azonosító beállítása a monitor azonosítójának kiválasztásához az opciók menüben. A beállítási tartomány 1–99. Ha a készülék azonosító értéke „0”, minden csatlakoztatott készüléket vezérel.
 A beállított készülék azonosító decimális formában (1 - 99) jelenik meg a menüben, és hexadecimális formában (0x0 - 0x63) az adatküldési/fogadási protokollban.
 * [ADAT]: Parancs adatok küldéséhez. A parancs állapot olvasásához az „FF” adatot kell küldeni.
 [Cr] : Kocsi vissza
 ASCII-kód: „0x0D”
 [] : ASCII-kód „szóköz (0x20)”

OK nyugtázása

[2. parancs][][Kész.az.][][OK][Adat][x]

- * A készülék ebben a formátumban küldi a nyugtázást (ACK), ha helyes adatokat kapott. Adatolvasási mód esetén a jelenlegi állapot adatokat jelzi. Adatírási mód esetén a számítógépből származó adatokat küldi vissza.

Hiba nyugtázása

[2. parancs][][Kész.az.][][NG][Adat][x]

- * A készülék ebben a formátumban küldi a nyugtázást (ACK), ha hibás adatokat kapott nem használható funkcióktól, vagy kommunikációs hiba történt.

Adat 00: érvénytelen kód

01. Ki-/bekapcsolás (Parancs: k a)

- ▶ A készülék be- és kikapcsolását vezérli.

Adatküldés [k][a][][Kész.az.][][Adat][Cr]

Adat 00 : kikapcsolás 01 : bekapcsolás

Nyugtázás [a][][Kész.az.][][OK/NG][Adat][x]

- ▶ A be- és kikapcsolt állapot megjelenítése.

Adatküldés [k][a][][Kész.az.][][FF][Cr]

Nyugtázás [a][][Kész.az.][][OK/NG][Adat][x]

* Hasonlóképpen, ha másik funkció küld „0xFF” adatot ebben a formátumban, a visszaigazolt adat az adott funkció állapotára vonatkozik.

* A készülék bekapcsolása során a képernyőn megjelenhet az OK nyugtázása vagy a Hiba nyugtázása, vagy egy másik üzenet.

02. Képarány (Parancs: k c) (fő képméret)

- ▶ A képernyőformátum beállítása. (Fő képméret)
A képernyőformátumot a GYORSMENÜ Képarány pontjában is megadhatja. illetve a **KÉP** menü azonos beállításával is.

Adatküldés [k][c][][Kész.az.][][Adat][Cr]

Adat 01 : normál képernyő (4:3)	06 : eredeti
02 : széles képernyő (16:9)	07 : 14:9
04 : nagyítás	09 : levágás nélkül
	0B : teljes szélesség
	10 – 1F : mozinagyítás 1–16

Nyugtázás [c][][Kész.az.][][OK/NG][Adat][x]

* Számítógépes jelbemenet esetén a 16:9 és a 4:3 képarány közül választhat.

* A Levágás nélkül funkció DTV/HDMI (1080i 50 Hz / 60 Hz, 720p 50 Hz / 60 Hz, 1080p 24 Hz / 30 Hz / 50 Hz / 60 Hz), Komponens (720p, 1080i, 1080p 50 Hz / 60 Hz) módban elérhető.

* A Teljes szélesség funkció csak digitális, analóg és AV módban támogatott.

03. Képernyő némitása (Parancs: k d)

- ▶ A képernyőnémitás be- és kikapcsolása.

Adatküldés [k][d][][Kész.az.][][Adat][Cr]

Adat 00 : képernyőnémitás kikapcsolása (kép bekapcsolása)
Videonémitás kikapcsolása
01 : képernyőnémitás bekapcsolása (kép kikapcsolása)
10 : Videonémitás bekapcsolása

Nyugtázás [d][][Kész.az.][][OK/NG][Adat][x]

* Ha csak a Videó némitása funkció van bekapcsolva, a TV-n megjelenik a képernyőmenü (OSD). Ha azonban a Képernyő némitása funkció van bekapcsolva, a TV-n nem jelenik meg a képernyőmenü (OSD).

04. Hangerő némitása (parancs: k e)

- ▶ A hangerő némitásának/némítás kikapcsolásának vezérlése. A némitás funkciót a távirányító MUTE (NÉMÍTÁS) gombjával is beállíthatja.

Adatküldés [k][e][][Kész.az.][][Adat][Cr]

Adat 00 : Hangerő némitásának bekapcsolása (hangerő ki)
01 : Hangerő némitásának kikapcsolása (hangerő be)

Nyugtázás [e][][Kész.az.][][OK/NG][Adat][x]

05. Hangerőszabályzás (Parancs: k f)

- ▶ A hangerő beállítása.
A hangerőt a monitor távirányítójának HANGERŐSZABÁLYZÓ gombjaival is beállíthatja.

Adatküldés [k][f][][Kész.az.][][Adat][Cr]

Adat min.: 00 – max.: 64

* Lásd: „Valós adatok leképezése”. Lásd itt:108.

Nyugtázás [f][][Kész.az.][][OK/NG][Adat][x]

06. Kontraszt (Parancs: k g)

- ▶ A képernyőkontraszt beállítása.
A kontrasztot a **KÉP** menüben is beállíthatja.

Adatküldés [k][g][][Kész.az.][][Adat][Cr]

Adat min.: 00 – max.: 64

* Lásd: „Valós adatok leképezése”. Lásd itt:108.

Nyugtázás [g][][Kész.az.][][OK/NG][Adat][x]

07. Fényerő (Parancs: k h)

- ▶ A képernyő fényerejének beállítása.
A fényerőt a **KÉP** menüben is beállíthatja.

Adatküldés [k][h][][Kész.az.][][Adat][Cr]

Adat min.: 00 – max.: 64

* Lásd: „Valós adatok leképezése”. Lásd itt:108.

Nyugtázás [h][][Kész.az.][][OK/NG][Adat][x]

08. Színtelítettség (Parancs: k i)

- ▶ A kép színtelítettségének beállítása.
A színt a **KÉP** menüben is beállíthatja.

Adatküldés [k][i][][Kész.az.][][Adat][Cr]

Adat min.: 00 – max.: 64

* Lásd: „Valós adatok leképezése”. Lásd itt:108.

Nyugtázás [i][][Kész.az.][][OK/NG][Adat][x]

09. Színárnyalat (Parancs: k j)

- ▶ A képernyő színárnyalatának beállítása. A színárnyalatot a **KÉP** menüben is beállíthatja.

Adatküldés [k][j][][Kész.az.][][Adat][Cr]

Adat Piros: 00 - Zöld: 64

* Lásd: „Valós adatok leképezése”. Lásd itt:108.

Nyugtázás [j][][Kész.az.][][OK/NG][Adat][x]

10. Képélesség (Parancs: k k)

- ▶ A képernyő élességének beállítása. Az élességet a **KÉP** menüben is beállíthatja.

Adatküldés [k][k][][Kész.az.][][Adat][Cr]

Adat min.: 00 – max.: 64

* Lásd: „Valós adatok leképezése”. Lásd itt:108.

Nyugtázás [k][][Kész.az.][][OK/NG][Adat][x]

11. Képernyőmenü (OSD) kiválasztása (Parancs: k l)

- ▶ A képernyőmenü (OSD) be- és kikapcsolásának választása a távvezérlés esetén.

Adatküldés [k][l][][Kész.az.][][Adat][Cr]

Adat 00 : képernyőmenü kikapcsolása

01 : képernyőmenü bekapcsolása

Nyugtázás [l][][Kész.az.][][OK/NG][Adat][x]

12. Távirányító lezárása mód (Parancs: k m)

- ▶ A monitor előlapján lévő kezelőszervek és a távirányító lezárására szolgál.

Adatküldés [k][m][][Kész.az.][][Adat][Cr]

Adat 00 : zárolás kikapcsolása 01 : zárolás bekapcsolása

Nyugtázás [m][][Kész.az.][][OK/NG][Adat][x]

- * Ha nem használja a távirányítót, állítsa be ezt a módot.

A tápellátás be- és kikapcsolása esetén a külső vezérlés zárolása kikapcsol.

- * Ha készenléti üzemmódban a billentyűzár be van kapcsolva, a TV nem kapcsolható be sem a távirányító bekapcsológombjával, sem a TV-készüléken található gombokkal.

13. Magas (Parancs: k r)

- ▶ A magas hangtartomány beállítása. A magas hangtartományt az **AUDIO** menüben is beállíthatja.

Adatküldés [k][r][][Kész.az.][][Adat][Cr]

Adat min.: 00 – max.: 64

* Lásd: „Valós adatok leképezése”. Lásd itt:108.

Nyugtázás [r][][Kész.az.][][OK/NG][Adat][x]

14. Mély (Parancs: k s)

- ▶ A mély hangtartomány beállítása. A mély hangtartományt az **AUDIO** menüben is beállíthatja.

Adatküldés [k][s][][Kész.az.][][Adat][Cr]

Adat min.: 00 – max.: 64

* Lásd: „Valós adatok leképezése”. Lásd itt:108..

Nyugtázás [s][][Kész.az.][][OK/NG][Adat][x]

15. Balansz (Parancs: k t)

- ▶ A hangegyensúly beállítása. A hangegyensúlyt az **AUDIO** menüben is beállíthatja.

Adatküldés [k][t][][Kész.az.][][Adat][Cr]

Adat min.: 00 – max.: 64

* Lásd: „Valós adatok leképezése”. Lásd itt:108.

Nyugtázás [t][][Kész.az.][][OK/NG][Adat][x]

16. Színhőmérséklet (Parancs: x u)

- ▶ A színhőmérséklet beállítása. A színhőmérsékletet a **KÉP** menüben is beállíthatja.

Adatküldés [x][u][][Kész.az.][][Adat][Cr]

Adat min.: 00 – max.: 64

* Lásd: „Valós adatok leképezése”. Lásd itt:108.

Nyugtázás [u][][Kész.az.][][OK/NG][Adat][x]

17. Képernyőkímélő módszer (Parancs: j p)

- ▶ A képernyőkímélő módszer vezérlése. A képernyőkímélő módszert az **OPCIÓ** menüben is beállíthatja.

Adatküldés [j][p][][Kész.az.][][Adat][Cr]

Adat 02: képmozgatás
04: fehértörítés
08: normál
20: szintörítés

Nyugtázás [p][][Kész.az.][][OK/NG][Adat][x]

18. Energiatakarékos üzemmód (Parancs: j q)

- ▶ A TV energiafogyasztásának csökkentése. Az Energiatakarékos üzemmódot a **KÉP** menüben is beállíthatja.

Adatküldés [j][q][][Kész.az.][][Adat][Cr]

Energiatakarékos funkció				Szint	Leírás
7	6	5	4		
0	0	0	0	Alacsony tápfeszültség	0 0 0 0 Kikapcs.
0	0	0	0	Alacsony tápfeszültség	0 0 0 1 Minimális
0	0	0	0	Alacsony tápfeszültség	0 0 1 0 Közepes
0	0	0	0	Alacsony tápfeszültség	0 0 1 1 Maximális
0	0	0	0	Alacsony tápfeszültség	0 1 0 1 Képernyő kikapcs.
0	0	0	0	Alacsony tápfeszültség	0 1 0 0 Intelligens érzékelő

Nyugtázás [q][][Kész.az.][][OK/NG][Adat][x]

19. Automatikus beállítás (Parancs: j u)

- ▶ A kép helyzetének automatikus beállítása és a kép remegésének csökkentése. Csak RGB (PC) üzemmódban használható.

Adatküldés [j][u][][Kész.az.][][Adat][Cr]

Adat 01: beállítás

Nyugtázás [u][][Kész.az.][][OK/NG][Adat][x]

20. Hangolási parancs (Parancs: m a)

- ▶ A csatorna kiválasztása a következő fizikai számra.

Adatküldés [m][a][][Kész.az.][][0. adat][][1. adat][][2. adat][Cr]

Adat 00 : csatorna felső értéke
Adat 01 : csatorna alsó értéke
PI. Sz. 47 -> 00 2F (2FH)
Sz. 394 -> 01 8A (18AH),
DTV 0-ás -> érdektelen
Data02 : 0x00 : Analóg főcsatorna
0x10: DTV-főcsatorna
0x20: rádió

Csatorna-adattartomány

Analóg - Min: 00 - Max: 63 (0 - 99)
Digitális - Min: 00 - Max: 3E7 (0 - 999)
(kivéve Svédország, Finnország, Norvégia, Dánia és Írország esetén)
Digitális - Min: 00 - Max: 270F (0 - 9999)
(csak Svédország, Finnország, Norvégia, Dánia és Írország esetén)

Nyugtázás [a][][Kész.az.][][OK/NG][Adat][x]

Adat Min: 00 - Max: 7DH

21. Program hozzáadása/átugrása (Parancs: m b)

- ▶ Az aktuális program átugrásának beállítása.

Adatküldés [m][b][][Kész.az.][][Adat][Cr]

Adat 00 : átugrás 01 : hozzáadás

Nyugtázás [b][][Kész.az.][][OK/NG][Adat][x]

22. Gomb (Parancs: m c)

- ▶ Infravörös távirányító gombkódjának küldése.

Adatküldés [m][c][][Kész.az.][][Adat][Cr]

Adat gombkód - Lásd: 101.

Nyugtázás [c][][Kész.az.][][OK/NG][Adat][x]

23. Bement kiválasztása (Parancs: x b)

(Főképbemenet)

- ▶ A készülék bemeneti jelforrásának kiválasztása a főképhez.

Adatküldés [x][b][] [Kész.az.] [Adat][Cr]

Adat Szerkezet

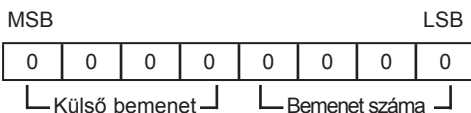

Külső bemenet				Adat
0	0	0	0	DTV
0	0	0	1	Analóg
0	0	1	0	AV
0	1	0	0	Komponens
0	1	1	0	RGB
0	1	1	1	HDMI
1	0	0	0	
1	0	0	1	
1	0	1	0	

Bemenet száma				Adat
0	0	0	0	1. bemenet
0	0	0	1	2. bemenet
0	0	1	0	3. bemenet
0	0	1	1	4. bemenet

Nyugtázás [b][] [Kész.az.] [OK/NG][Adat][x]

*** Valós adatleképezés**

00 : 0. lépés
:
A : 10. lépés
(Készülékazonosító: 10)
:
F : 15. lépés
(Készülékazonosító: 15)
10 : 16. lépés
(Készülékazonosító: 16)
:
64 : 100. lépés
:
6E : 110. lépés
:
73 : 115. lépés
74 : 116. lépés
:
CF : 199. lépés
:
FE : 254. lépés
FF : 255. lépés

24. 3D(parancs: x t) (Csak 3D típusoknál)

- ▶ 3D üzemmód módosítása TV-re

Adatküldés [x][t][] [Set ID][] [Data01][] [Data02][] [Data03][] [Data04][Cr]

Adat Szerkezet

Data01 00 : 3D be
01 : 3D ki
02 : 3D-2D
03 : 2D-3D
Data02 00 : Fent és lent
01 : Egymás mellett
02 : Sakktábla
03 : Képkockasorozat
Data03 00 : Jobbról balra
01 : Balról jobbra
Data04 3D hatás (3D mélység): Min.: 00 – max.: 14
(*Hexadecimális kódolással)

*Ha a data1 értéke 00 (3D Be), akkor a data4-nek nincs jelentősége.

*Ha a data1 értéke 01 (3D Ki) vagy 02 (3D-2D), akkor a data2-nek, data3-nak és data4-nek nincs jelentősége.

*Ha a data1 értéke 03 (2D-3D), akkor a data2-nek és data3-nak nincs jelentősége.

Data 1	Data 2	Data 3	Data 4
00	O	O	X
01	X	X	X
02	X	X	X
03	X	X	O

X: érdektelen

Nyugtázás [t][] [OK][Data01][Data02][Data03][Data04][x][t][] [NG][Data01][x]

25. Bővített 3D(parancs: x v) (Csak 3D típusoknál)

- ▶ 3D opció módosítása TV-re

Adatküldés [x][v][] [Set ID][] [Data01][] [Data02][Cr]

Data01 : 3D-s opció

00 : 3D képkorrekción
01 : 3D mélység (csak 2D-3D)
02 : 3D Nézőpont
03 : 3D Képméret
04 : 3D kép balansz
05 : 3D optimalizálás (csak aktív típus)

Data02 Minden 3D opcióhoz saját tartománya van, amelyet meghatároz a Data01.

1) Ha a Data01 értéke 00

00 : Jobbról balra

01 : Balról jobbra

2) Ha a Data01 értéke 01, 02

Data Min: 0 ~ Max: 14

3) Ha Data01 értéke 03

00 : Levágás nélkül

01 : 16:9

4) Ha a Data01 értéke 04

00 : Ki

01 : Be

5) Amikor Data 01 értéke 05

Data min.: 0 – max.: 02

* Lásd „Valós adatleképezés”.

Nyugtázás [v][] [OK][Data01][Data02][x][v][] [NG][Data01][x]



A TV típuskódja és sorozatszáma a készülék hátulján található.

Jegyezze fel ide arra az esetre, ha javításra lenne szükség.

TÍPUS _____

SOROZATSZÁM _____



A TV típuskódja és sorozatszáma a készülék hátulján található.

Jegyezze fel ide arra az esetre, ha javításra lenne szükség.

TÍPUS _____

SOROZATSZÁM _____