



DEUTSCH

BEDIENUNGSANLEITUNG

AUTO-CD-/MP3-/WMA-Receiver

Bitte lesen Sie dieses Handbuch vor der Bedienung des Gerätes sorgfältig durch und bewahren Sie es zum späteren Nachschlagen auf.

MODELL
LCS700BN/ LCS700BR

P/NO : MFL63284901

Inhaltsverzeichnis

- 3 Sicherheitshinweise
- 4 Bedienteil
- 5 Fernbedienung
 - Einlegen der Batterie
- 6 Hinweise zum abnehmbaren Bedienteil
 - Bedienteil anbringen
 - Bedienteil abnehmen
- 7 Einbau
 - Grundmontage
 - Ausbau eines vorhandenen Autoradios
 - ISO-DIN-Montage
- 8 Anschlüsse
- 9-10 Grundfunktionen
 - Stummschalten
 - Bedienung des Equalizers
 - XDSS+ (Extrem Dynamic Sound System)
 - Uhrzeit anzeigen
 - Beleuchtung der Anzeige abschalten
 - Gerät zurücksetzen
 - Allgemeine Einstellungen
- 10-11 CDs anhören
 - CD-Wiedergabe unterbrechen und fortsetzen
 - Suchlauf innerhalb eines Titels/einer Datei
 - Zum nächsten Titel/zur nächsten Datei springen
 - Informationen über den aktuellen Musiktitel anzeigen
 - Beliebige Wiedergabe von Titeln/Dateien
- 11 Musik von Zusatzgeräten hören
- 12-13 Radio hören
 - Radiosender manuell speichern
 - Einen gespeicherten Sender auswählen
 - TUNER-Einstellungen vornehmen
- 13 Anschluss eines USB-Gerätes
 - Zu einem anderen Gerät wechseln
 - Schnellsuche nach der gewünschten Datei

- 14-15 Verbindung über *Bluetooth* Wireless-Technologie
 - Bedienung der Tasten für *Bluetooth* Wireless-Technologie
 - Telefon trennen
 - Einen Anruf entgegennehmen und beenden
 - Einen Anruf abweisen
 - Einen Anruf über eine gespeicherte Schnellwahlnummer tätigen
 - Anrufe in Abwesenheit anzeigen
 - Telefonnummern der letzten Teilnehmer speichern
 - Audioübertragung
 - Verbinden des Gerätes mit einem *Bluetooth*-Gerät
 - Wiedergabe von MP3-Dateien
 - Hinweise zu Profilen der *Bluetooth* Wireless-Technologie
- 16 Einstellungen vornehmen (*Bluetooth* Wireless-Technologie)
- 17-19 Kompatibilitätsliste für Telefone (*Bluetooth* Wireless-Technologie)
- 20 Störungsbehebung
- 21 Technische Daten



Hiermit erklärt LG Electronics, dass diese(s) Produkt(e) die grundlegenden Anforderungen und die sonstigen Bestimmungen der Richtlinien 2006/28/EC (ANLAGE I, 3.2.9), 72/245/EEC, 99/5/EC und 2006/95/EC hergestellt.

Europäische Vertretung:

LG Electronics Service Europe B.V.
Veluwezoom 15, 1327 AE Almere,
The Netherlands (Tel : +31-(0)36-547-8888)

Dieses Gerät kann über die Fernbedienung am Lenkrad bedient werden. Mit Hilfe dieser Funktion können Signale der Fernbedienung am Lenkrad an das Gerät gesendet werden. Weitere Hinweise erhalten Sie bei Ihrem Händler.

Sicherheitshinweise



ACHTUNG

STROMSCHLAGEGEFAHR
NICHT ÖFFNEN



ACHTUNG: UM DIE GEFAHR EINES STROMSCHLAGES AUSZUSCHLIESSEN, ENTFERNEN SIE DIE ABDECKUNG (ODER DIE RÜCKSEITE DES GEHÄUSES) NICHT. IM GEHÄUSE BEFINDEN SICH KEINE TEILE, DIE VOM BENUTZER REPARIERT WERDEN KÖNNEN. ÜBERLASSEN SIE ETWAIGE REPARATUREN QUALIFIZIERTEM WARTUNGSPERSONAL.



Der Blitz mit der Pfeilspitze in dem gleichseitigen Dreieck warnt den Benutzer vor gefährlichen, unisolierten Spannungen im Gehäuse des Gerätes, die so hoch sein können, dass für Personen die Gefahr von Stromschlägen besteht.



Das Ausrufungszeichen im gleichseitigen Dreieck weist den Benutzer auf wichtige Betriebs- und Wartungs- bzw. Serviceanleitungen in der Begleitdokumentation des Gerätes hin.



Richten Sie Ihre volle Aufmerksamkeit immer auf das Fahrzeug. Lassen Sie sich niemals während der Fahrt ablenken und achten Sie stets auf das Verkehrsgeschehen. Einstellungen oder Bedienungen niemals während der Fahrt vornehmen. Halten Sie das Fahrzeug unter Beachtung der Straßenverkehrsordnung vor der Bedienung des Gerätes an.



Das Gerät nicht über mehrere Stunden bei sehr niedrigen bzw. hohen Temperaturen verwenden (-10 °C bis 60 °C).



Um die Gefahr von Stromschlägen zu vermeiden, die Abdeckung oder Rückseite des Gerätes niemals abnehmen. Im Gerät befinden sich keine Bauteile, die vom Benutzer gewartet werden können. Wartungsarbeiten stets von Fachpersonal durchführen lassen.



Um die Gefahr von Stromschlägen zu vermeiden, das Gerät niemals Tropf- und Spritzwasser, Regen oder Feuchtigkeit aussetzen.



Das Gerät sollte auf Grund seiner hohen Gehäusetemperatur nur eingebaut in einem Fahrzeug betrieben werden.



Mit diesem Gerät können keine 8-cm-Discs abgespielt werden. (Es ist ausschließlich für 12-cm-Discs ausgelegt.)

VORSICHT: Dieses Gerät besitzt ein Laser-System.

Um das Gerät richtig zu verwenden, lesen Sie dieses Handbuch sorgfältig durch und bewahren Sie es zum späteren Nachschlagen auf.

Setzen Sie sich zur Wartung mit einem zugelassenen Servicebetrieb in Verbindung (siehe Serviceabschnitt). Durch Bedienungen, Einstellungen oder Verfahren, die in diesem Handbuch nicht erwähnt werden, kann gefährliche Strahlung freigesetzt werden. Um den direkten Kontakt mit dem Laserstrahl zu vermeiden, darf das Gehäuse nicht geöffnet werden. Ansonsten tritt eine sichtbare Laserstrahlung ein. NIEMALS IN DEN LASER BLICKEN.

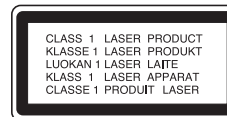

Dieses Gerät besitzt eine tragbare Batterie oder Akku-Batterie.

Sicherheitshinweise zum Herausnehmen der Batterie aus dem Gerät: Führen Sie zum Herausnehmen der alten Batterie bzw. das Batteriepakets die Einzelschritte zum Einlegen der Batterie in umgekehrter Reihenfolge durch. Um eine Gefährdung der Umwelt sowie mögliche Gesundheitsgefährdungen von Menschen und Tieren zu vermeiden, sollten Altbatterien in einen geeigneten Behälter einer Sammelstelle gegeben werden. Altbatterien niemals zusammen mit dem Hausmüll entsorgen. Bitte geben Sie Altbatterien an einer kostenlosen Sammelstelle für Batterien und Akku-Batterien ab. Die Batterie keiner extremen Hitze aussetzen, wie z. B. direkte Sonneneinstrahlung, Feuer o. ä.



Entsorgung von Altgeräten

1. Wenn dieses Symbol eines durchgestrichenen Abfalleimers auf einem Produkt angebracht ist, unterliegt dieses Produkt der europäischen Richtlinie 2002/96/EC.
2. Alle Elektro- und Elektronik-Altgeräte müssen getrennt vom Hausmüll über dafür staatlich vorgesehene Stellen entsorgt werden.
3. Mit der ordnungsgemäßen Entsorgung des alten Gerätes vermeiden Sie Umweltschäden und eine Gefährdung der eigenen Gesundheit.
4. Weitere Informationen zur Entsorgung des alten Gerätes erhalten Sie bei der Stadtverwaltung, beim Entsorgungsamt oder in dem Geschäft, in dem Sie das Produkt erworben haben.



Vorsicht

Bei falschem Anschluss des Gerätes erscheint eine der folgenden Meldungen:

- **Kurzschluss am Antennenanschluss:**
“ANTENNA ON PORT SHORT CIRCUIT CHECK”

Schließen Sie das Gerät erneut an und starten Sie es neu.

Bedienteil

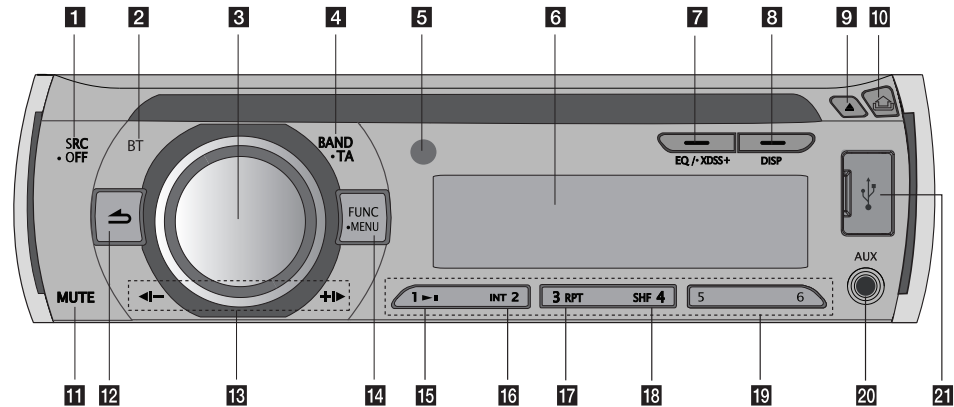

- 1** [SRC] Auswahl einer Funktion.
[• OFF] Ein-/Ausschalten.
- 2** [BT] Aktivieren der BT-Funktion.
- 3** **Lautstärkeregl**er
 - Einstellen der Lautstärke.
 - Übernehmen der Einstellungen.
 - Aufrufen von Tracks oder Dateien in der Betriebsart CD bzw. Speicherplätze in der Betriebsart TUNER.
- 4** [BAND] Auswahl des Frequenzbandes.
[• TA] Verkehrsdurchsagekennung. (OPTIONAL)
Suchlauf nach Sendern mit TA/TP-Informationen.
- 5** Fernbedienungssensor
- 6** Anzeigefenster
- 7** [EQ]/[• XDSS+]
Verbesserung der Klangqualität.
- 8** [DISP]
 - Zum Anzeigen der Uhrzeit diese Taste drücken.
 - Zum Abschalten der Beleuchtung der Anzeige diese Taste gedrückt halten.
- 9** [] Disc auswerfen.
- 10** [] Bedienungsfeld öffnen.
- 11** [MUTE]
Ton vorübergehend stummschalten.
- 12** [] Zurück zum vorherigen Schritt.
- 13** ◀-/+▶
Überspringen/ Suchen/ Suchlauf/ Sendereinstellung
- 14** [FUNC] Wiedergabetitel in jeder Betriebsart festlegen.
[• MENU] Einstellungsmenü aufrufen.
- 15** ▶|| Wiedergabe starten und anhalten.
- 16** [INT] Anspielen
- 17** [RPT] Wiederholen
- 18** [SHF] Shuffle
- 19** **Nummerntasten**
Selects a numbered preset station in TUNER
- 20** [AUX] Bei Anschluss eines tragbaren Players kann die Musik über dieses Gerät wiedergegeben werden.
- 21** USB-Anschluss

Fernbedienung

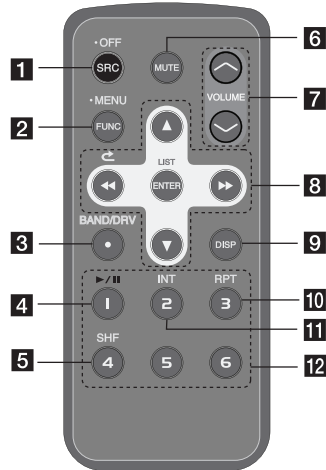

- 1** [SRC] Auswahl einer Funktion.
[• OFF] Ausschalten.
- 2** [• MENU] Einstellungsmenü aufrufen.
[FUNC]
Wiedergabetitel in jeder Betriebsart festlegen.
- 3** [BAND/DRV]
• Auswahl des Frequenzbandes.
• Zum nächsten USB-Laufwerk wechseln
- 4** [▶/||]
Wiedergabe starten oder anhalten
- 5** [SHF] Shuffle
- 6** [MUTE]
Ton vorübergehend stummschalten.

- 7** Einstellen der Lautstärke.
- 8** [◀▶] Überspringen/ Suchen/ Suchlauf/ Sendereinstellung
[↶] Zurück zum vorherigen Schritt.
[▲▼]
• Liste auf/ab
• Einstellungen vornehmen.
• 10 MP3-/WMA-Titel zurück- bzw. vorspringen, falls kein oder ein Ordner auf der CD vorhanden ist.
• Zum vorherigen bzw. nächsten Ordner wechseln, falls mehr als zwei Ordner auf der CD vorhanden sind.
- 9** [DISP]
• Übernehmen der Einstellungen.
• Aufrufen von Tracks oder Dateien in der Betriebsart CD bzw. Speicherplätze in der Betriebsart TUNER.
- 10** [RPT] Wiederholen
- 11** [INT] Anspielen
- 12** **Nummerntasten**
Auswahl eines Speicherplatzes in der Betriebsart TUNER

Einlegen der Batterie

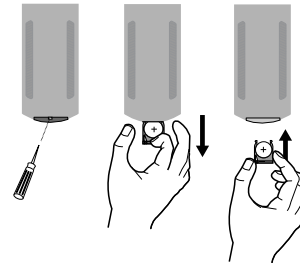

- 1 Hebeln Sie die Batteriehalterung mit einem Stift oder Kugelschreiber heraus.
- 2 Legen Sie die Batterie mit der richtigen Polung ⊕ und ⊖ in die Batteriehalterung ein.
- 3 Setzen Sie die Batteriehalterung wieder ein.

Hinweis

- Nur eine CR2025 Lithium-Batterie (3 V) verwenden.
- Die Batterie bei längerem Nichtgebrauch der Fernbedienung herausnehmen.
- Das Gerät nicht an feuchten Orten aufbewahren.
- Die Batterie nicht mit Metallgegenständen berühren.
- Die Batterie nicht zusammen mit Metallgegenständen aufbewahren.

Hinweise zum abnehmbaren Bedienteil

Bedienteil anbringen

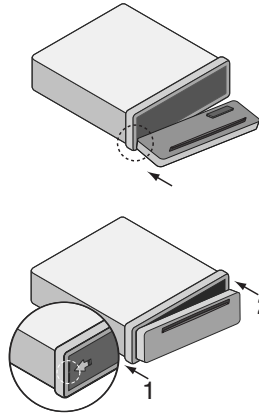

- 1 Setzen Sie die linke Seite des Bedienteils in die Nut ein.
- 2 Drücken Sie die rechte Seite des Bedienteils fest, bis ein Klicken zu hören ist.

Bedienteil abnehmen

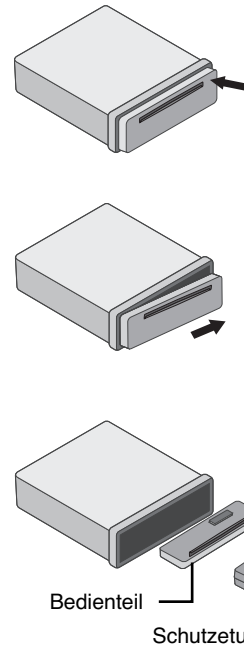

- 1 Drücken Sie die Taste "▲", um das Bedienteil zu lösen.
- 2 Drücken Sie das Bedienungsfeld nach rechts.
- 3 Nehmen Sie das Bedienteil vom Gerät ab.
- 4 Verwahren Sie das abgenommene Bedienteil im Schutzetui.

Caution

- Bei nicht richtig angebrachtem Bedienteil funktionieren die Tasten u. U. nicht. Drücken Sie das Bedienteil in diesem Fall vorsichtig auf das Gerät.
- Das Bedienteil sollte nicht bei hohen Temperaturen oder direkter Sonneneinstrahlung aufbewahrt werden.
- Das Bedienteil niemals fallen lassen oder starken Erschütterungen aussetzen.
- Es dürfen keine flüchtigen Stoffe wie Benzin, Verdüner oder Insektensprays auf die Oberfläche des Bedienteils gelangen.

Hinweis

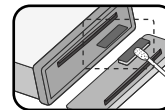

Wischen Sie die Kontakte auf der Rückseite des Bedienteils gelegentlich mit einem Baumwolltuch und etwas Alkohol ab. Schalten Sie aus Sicherheitsgründen vor der Reinigung die Zündung aus und ziehen Sie den Zündschlüssel ab.

Einbau

Grundmontage

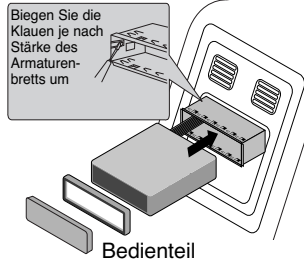

Achten Sie vor dem Einbau darauf, dass sich der Zündschalter in der Stellung AUS befindet und klemmen Sie die Autobatterie ab, um einen Kurzschluss zu vermeiden.

- 1 Bauen Sie ein evtl. vorhandenes Autoradio aus.
- 2 Nehmen Sie alle nötigen Anschlüsse vor.
- 3 Bauen Sie den Radioschacht ein.
- 4 Schieben Sie das Gerät in den Radioschacht ein.

ISO-DIN-Montage

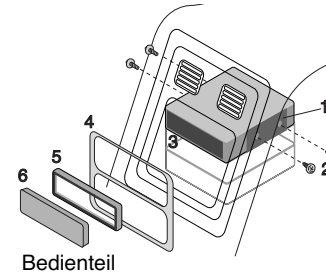

- 1 Schieben Sie das Gerät in den ISO-DIN-Rahmen.
- 2 Befestigen Sie die vom alten Gerät entfernten Schrauben.
- 3 Schieben Sie das Gerät und den Rahmen in den Armaturenschacht ein.
- 4 Befestigen Sie die Armaturenblende bzw. die Adapterblende.
- 5 Setzen Sie den Justierahmen auf das Gerät.
- 6 Setzen Sie das Bedienteil auf das Gerät.

Ausbau eines vorhandenen Autoradios

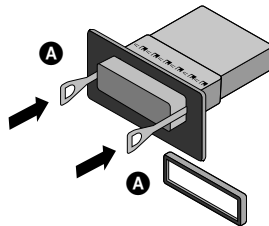

Ist bereits eine Halterung für den Receiver im Armaturenbrett vorhanden, muss diese ausgebaut werden.

- 1 Lösen Sie die Halteschraube auf der Rückseite des Gerätes.
- 2 Nehmen Sie das Bedienteil und den Justierahmen vom Gerät ab.
- 3 Schieben Sie den Hebel **A** in eine der beiden seitlichen Öffnungen im Gerät ein.
Wiederholen Sie den Vorgang auf der anderen Seite und ziehen Sie das Gerät aus dem Schacht.

Anschlüsse

Achten Sie vor dem Anschließen darauf, dass sich der Zündschalter in der Stellung AUS befindet und klemmen Sie den Anschluss ⊖ der Autobatterie ab, um Kurzschlüsse zu vermeiden.

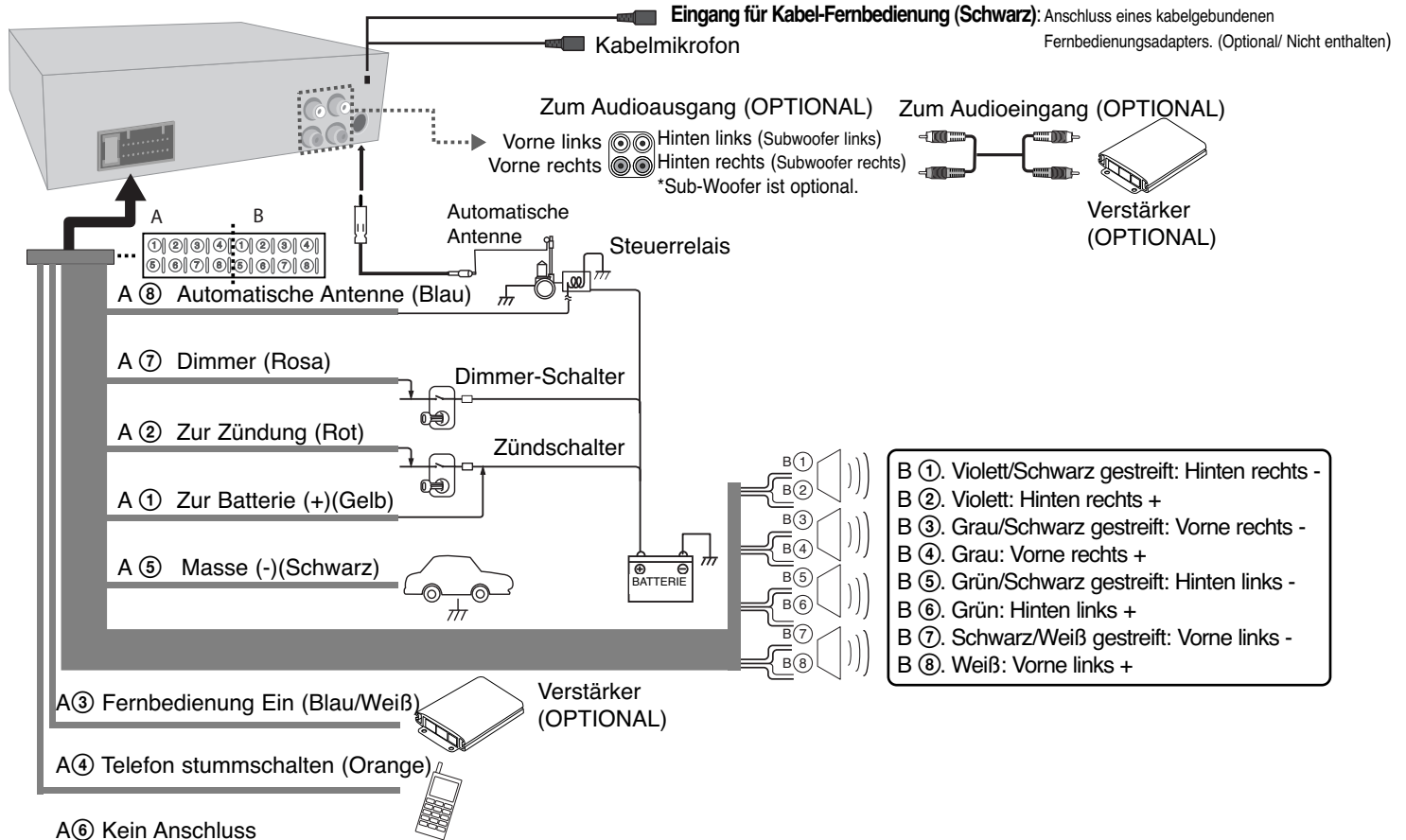

Grundfunktionen

| | AM RADIO | AUF DER FERNBED. |
|---------------------------|---------------------------------|--------------------------|
| 1. Gerät einschalten. | Beliebige Taste | - |
| 2. Quelle auswählen. | SRC | SRC |
| 3. Lautstärke einstellen. | Drehen Sie am Lautstärkereglern | VOLUME ▲ ▼ |
| 4. Gerät ausschalten. | Gedrückt halten ● OFF | Gedrückt halten ● OFF |

Grundfunktionen - und mehr

Stummschalten

1. Betätigen Sie die Taste **MUTE** um den Ton stumm zu schalten.
2. Drücken Sie diese Taste zum Abbrechen nochmals.

Bedienung des Equalizers

Mit dem Equalizer wird die Signalstärke von Audiofrequenzen erhöht oder verringert. Auf diese Weise können Sie den Klang an Ihre Vorlieben anpassen.

Betätigen Sie mehrmals die Taste **EQ/ • XDSS+**. Die Anzeige wechselt in der Reihenfolge.

POP → CLASSIC → ROCK → JAZZ → VOCAL → SALSA → SAMBA → REGGAE → RUSSY → USER1 → USER2 → Off (Keine Anzeige)

Hinweis

- Der Equalizer kann nur angepasst werden, wenn die Funktion XDSS+/BRB auf "Aus" eingestellt ist.
- Der Klangpegel lässt sich beliebig anpassen. Rufen Sie den BENUTZER-Modus auf und drücken Sie die Taste [SOUND (TON)], um den Klangpegel (BASS (Bässe), MID (Mitteltöne), TRB (Höhen)) einzustellen. Die Einstellungen werden für den gewählten BENUTZER-Modus automatisch gespeichert. Hinweise zum BENUTZER 1/2-Modus finden Sie im Kapitel "Klangeinstellungen".

XDSS+ (Extrem Dynamic Sound System)

Höhen und Bässe verstärken.

1. Halten Sie die Taste **EQ / • XDSS+** am Gerät gedrückt.
2. Betätigen Sie diese Taste zum Deaktivieren der Funktion nochmals.

Uhrzeit anzeigen

1. Drücken Sie zur Anzeige der Uhrzeit einmal auf **DISP**.
2. Zum Ausblenden der Uhrzeit nochmals drücken.

Beleuchtung der Anzeige abschalten

1. Halten Sie die Taste **DISP**.
2. Zum Einschalten nochmals gedrückt halten.

Hinweis

Drücken Sie bei ausgeschalteter Beleuchtung eine beliebige Taste, um die Beleuchtung einzuschalten. Nach einigen Sekunden schaltet sich die Anzeige automatisch wieder aus.

Gerät zurücksetzen

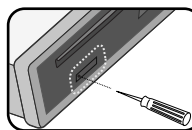

Falls das Gerät nicht mehr reagiert, kann es zurückgesetzt werden.

1. Drücken Sie auf [] und nehmen Sie das Bedienungsfeld ab. (Hinweise zum Abnehmen des Bedienungsfeldes finden Sie auf Seite 6.)
2. Drücken Sie den **RESET**-Taster mit einem spitzen Gegenstand ein.

Allgemeine Einstellungen

Über die Taste **MENU** können Ton, Helligkeit und weitere Einstellungen vorgenommen werden.

Am Gerät

1. Halten Sie die Taste **FUNC/ • MENU**.
2. Drehen Sie am Lautstärkereglern, wählen Sie [SOUND], [LIGHT] oder [OTHER] und drücken Sie auf den Regler.
3. Drehen Sie am Lautstärkereglern, wählen Sie eine Einstellung und drücken Sie auf den Regler.
4. Drehen Sie den Lautstärkereglern im bzw. entgegen dem Uhrzeigersinn, um eine der Einstellungen auszuwählen.
5. Drücken Sie zur Bestätigung auf den Lautstärkereglern. Um zum vorherigen Schritt zurückzukehren, drücken Sie .

Auf der Fernbedienung

1. Halten Sie die Taste **FUNC/ • MENU**.
2. Wählen Sie mit den Tasten **▲** und **▼** die Einstellung [SOUND], [LIGHT] oder [OTHER] und drücken Sie **ENTER**.
3. Wählen Sie mit den Tasten **▲** und **▼** eine Betriebsart und drücken Sie **ENTER**.
4. Nehmen Sie mit den Tasten **▲** und **▼** die Einstellung vor.
5. Drücken Sie zur Bestätigung der Einstellung die Taste **ENTER**. Um zum vorherigen Schritt zurückzukehren, drücken Sie .

Einstellen des Tons

Die Klangqualität kann über **BAL** (Lautsprecher links/rechts), **FAD** (Lautsprecher vorn/hinten) und **S-W** (Sub-Woofer: optional) eingestellt werden.

Einstellen der Helligkeit

Die Anzeige kann in den Stufen LED, DIM oder DIM L gedimmt werden.

- LED COL1/ COL2/ AUTO: Farbe der LED-Anzeige ändern.
- DIM(Dimmer) OFF /ON /AUTO
Die Helligkeit des Anzeigefensters kann nur bei eingeschaltetem Gerät eingestellt werden. Wenn die Option DIMMER auf AUTO eingestellt ist, richtet sich der Dimmer nach der Dimmer-Einstellung des Fahrzeugs.
- DIM L (Dimmerstufe)
In der Einstellung DIM auf EIN/AUTO kann die Dimmerstufe eingestellt werden. (-2,-1,0,+1,+2)

Weitere Einstellungen

- AUX (Zusatzgerät) ON(EIN)/ OFF(AUS)
An dieses Gerät können weitere Zusatzgeräte angeschlossen werden. Die Zusatzgeräte-Einstellung muss beim Anschluss solcher Zusatzgeräte eingeschaltet werden.
- BEEP2ND (Signalton2)/ ALL(ALLE)
BEEP 2ND (Signalton 2): Der Signalton ist nur beim Gedrückthalten einer Taste (länger als eine Sekunde) zu hören.
BEEP ALL (ALLE): Beim Drücken einer beliebigen Taste ertönt ein Signal.
- A-EQ(Auto-EQ) ON/ OFF
Die Funktion AUTO-EQ ist nur für bei Musikdateien mit zusätzlichen Informationen zum Genre möglich. Wenn die Funktion AUTO EQ auf EIN eingestellt ist, werden POP, KLASSIK, ROCK oder JAZZ je nach Musik-Genre automatisch ausgewählt.
- SW(Subwoofer) OFF /SW 55 Hz /SW 85 Hz /SW 120 Hz
Subwoofer aktivieren.
SW OFF <-> SW 55 Hz <-> SW 85 Hz <-> SW 120 Hz.
- DEMO OFF(AUS)/ ON(EIN)
Die Anzeige beim Hören einer Gerätequelle kann angepasst werden, so dass z. B. Informationen, die Funktion oder der Equalizer angezeigt werden.
- CLK (Uhr)
RDS wird von diesem Modell nicht unterstützt. Falls bei einem Gerät mit RDS-Funktion das RDS-Zeitsignal nicht empfangen wird und die Option CT im Einstellungsmenü auf AUS eingestellt wurde, kann die ZEIT manuell eingestellt werden. Hinweise zum Einstellen der Uhrzeit finden Sie auf Seite 12.

CDs anhören

| | AM RADIO | AUF DER FERNBED. |
|---------------------------|-------------------------------|------------------|
| 1. CD einlegen. | - | |
| 2. Lautstärke einstellen. | Drehen Sie am Lautstärkereger | VOLUME ^ v |

CDs anhören - und mehr

CD-Wiedergabe unterbrechen und fortsetzen

1. Betätigen Sie während der Wiedergabe die Taste **▶||** am Radio (bzw. die Taste **▶||** auf der Fernbedienung).
2. Zum Fortsetzen der Wiedergabe diese Taste erneut drücken.

Suchlauf innerhalb eines Titels/einer Datei

1. Halten Sie die Taste **◀|** oder **+|▶** am Player (bzw. **◀◀** oder **▶▶** auf der Fernbedienung) während der Wiedergabe etwa eine Sekunde lang gedrückt.
2. Drücken Sie an der gewünschten Stelle die Taste **▶||** am Player (bzw. **▶||** auf der Fernbedienung).

Zum nächsten Titel/zur nächsten Datei springen

Betätigen Sie die Taste **◀|** oder **+|▶** am Radio (bzw. die Taste **◀◀/▶▶** auf der Fernbedienung).

Oder

1. Drücken Sie den Lautstärkereger bzw. **ENTER** auf der Fernbedienung.
2. Drehen Sie zur Auswahl des gewünschten Titels oder der Datei den Lautstärkereger am Gerät oder drücken Sie die Taste **▲** oder **▼** auf der Fernbedienung.
3. Drücken Sie zum Starten der Wiedergabe auf **ENTER** (Oder lautstärkereger).

Hinweis

Um zum vorherigen Titel zu springen, betätigen Sie innerhalb der ersten drei Sekunden der Spielzeit kurz die Taste **◀|**.

Informationen über den aktuellen Musiktitel anzeigen

MP3- und WMA-Dateien sind häufig mit Tags versehen. Diese Tags enthalten Informationen zu Titel, Künstler oder Album. Betätigen Sie während der Wiedergabe einer MP3-/WMA-/CD TEXT-Datei mehrmals die Taste **DISP**. Falls keine Zusatzinformationen vorhanden sind, wird die Meldung "NO TEXT" angezeigt.

Beliebige Wiedergabe von Titeln/Dateien

Über die Schnell Tasten

1. Drücken Sie auf **INT/ RPT/ SHF**.
2. Drücken Sie zum Abbrechen nochmals diese Taste.
Oder

Über die Taste FUNC

Am Gerät

1. Drücken Sie auf **FUNC/ • MENU**.
2. Drehen Sie am Lautstärkeregler, wählen Sie eine Einstellung und drücken Sie auf den Regler.
3. Stellen Sie über den Lautstärkeregler die gewünschte Option ein.
4. Drücken Sie zur Bestätigung auf den Lautstärkeregler.
Um zum vorherigen Schritt zurückzukehren, drücken Sie ↵.

Auf der Fernbedienung

1. Drücken Sie auf **FUNC/ • MENU**.
2. Wählen Sie mit den Tasten ▲ oder ▼ einen Eintrag und drücken Sie auf den Regler.
3. Stellen Sie mit den Tasten ▲ oder ▼ die Option ein.
4. Drücken Sie zur Bestätigung der Einstellung die Taste **ENTER**.
Um zum vorherigen Schritt zurückzukehren, drücken Sie ↵.

- **INT** (Anspielen)
Daraufhin werden die ersten zehn Sekunden aller Dateien im ausgewählten Ordner (■ **INT**) bzw. aller Titel/Dateien (**INT**) auf der Disc wiedergegeben.
- **RPT** (Wiederholen)
Daraufhin werden die ausgewählten Titel/Dateien (1 **RPT**) bzw. der Ordner (■ **RPT**) auf der Disc mehrmals wiedergegeben.
- **SHF** (Shuffle)
Daraufhin werden alle Dateien im ausgewählten Ordner (■ **SHF**) bzw. alle Titel/Dateien (**SHF**) auf der Disc in zufälliger Reihenfolge wiedergegeben.
Wenn Sie während der Zufalls-Wiedergabe die Taste ◀ betätigen, gelangen Sie nicht zurück zum vorherigen Titel.

Note

- ■ : Während der Wiedergabe einer MP3-/WMA-Datei wird dieses Symbol angezeigt.
- **Die Kompatibilität dieses Gerätes mit MP3-/WMA-Discs unterliegt folgenden Einschränkungen:**
 - 1 Samplingfrequenz: 8 kHz bis 48 kHz (MP3) 22,05 kHz bis 48 kHz (WMA)
 - 2 Bitrate: zwischen 8 Kbps bis 320 Kbps (einschl. VBR) (MP3) bzw. 32 Kbps bis 320 Kbps (WMA)
 - 3 Das Dateisystem einer CD-R/CD-RW sollte das Format "ISO 9660" besitzen.
 - 4 Falls MP3-/WMA-Dateien mit einer Software ohne DATEISYSTEM erzeugt werden, z. B. "Direct-CD", können keine MP3-/WMA-Dateien abgespielt werden. Wir empfehlen das Programm "Easy-CD Creator", mit dem ein ISO9660-Dateisystem erzeugt wird. ISO9660 file system.

Die Einstellung zur Disc-Formatierung muss auf [Mastered] eingestellt werden, damit wiederbeschreibbare Discs nach der Formatierung mit LG Playern kompatibel sind. Discs, die mit dem Live File System formatiert wurden, können nicht auf LG Playern wiedergegeben werden.

(Mastered/Live File System: Disc- Formatierungssystem unter Windows Vista)

Außerdem ist zu beachten, dass für das Herunterladen von MP3/WMA-Dateien aus dem Internet eine Genehmigung erforderlich ist. Unser Unternehmen ist nicht zur Erteilung solcher Genehmigungen berechtigt. Die erforderlichen Genehmigungen sind bei den jeweiligen Urheberrechtseinhabern einzuholen.)

Musik von Zusatzgeräten hören

| | AM RADIO | AUF DER FERNBED. |
|---|---------------------------------------|-------------------|
| 1. Schließen Sie das Zusatzgerät über ein Line-Eingangskabel an die Buchse AUX an. | - | - |
| 2. AUX als Quelle wählen. | SRC | SRC |
| 3. Wiedergabe des angeschlossenen Zusatzgerätes starten. | - | - |
| 4. Lautstärke einstellen. | Drehen Sie am Lautstärkeregler | VOLUME ▲ ▼ |

Musik von Zusatzgeräten hören - und mehr

Plötzliche Änderungen der Lautstärke beim Wechsel der Eingangsquelle vermeiden

Nur in der Einstellung EIN für die Option AUX kann die Lautstärke für jede einzelne Quelle eingestellt werden, um plötzliche Lautstärkeänderungen zu vermeiden. Wählen Sie dazu für die Option VERSTÄRKUNG die Einstellung GERÄT oder HOCH.

1. Drücken Sie auf **FUNC/ • MENU**.
2. Stellen Sie die Option (GIN L/H) über den Lautstärkeregler am Gerät oder über die Tasten ▲ oder ▼ auf der Fernbedienung ein.
3. Drücken Sie den Lautstärkeregler am Gerät bzw. die Taste **ENTER** auf der Fernbedienung, um die Einstellung zu übernehmen.
4. Um zum vorherigen Schritt zurückzukehren, drücken Sie ↵.

Radio hören

| | AM RADIO | AUF DER FERNBED. |
|---|---------------------------|--------------------------|
| 1. Tuner als Quelle wählen. | SRC | SRC |
| 2. Frequenzband auswählen. | BAND | BAND |
| 3. Automatischer Suchlauf. Manueller Suchlauf. | ◀ -/ ▶ | ◀◀/▶▶ |
| | Gedrückt halten ◀ -/ ▶ | Gedrückt halten ◀◀/▶▶ |

Radio hören - und mehr

Radiosender manuell speichern

1. Betätigen Sie die Taste **BAND**, um das gewünschte Frequenzband zum Speichern auszuwählen.
2. Halten Sie die Taste **◀|-** oder **|▶** am Gerät bzw. **◀◀** oder **▶▶** auf der Fernbedienung gedrückt, bis ein Signalton zu hören ist.
3. Drücken Sie zur Auswahl der gewünschten Frequenz mehrmals diese Taste.
4. Halten Sie eine der Speicherplatztasten 1 bis 6 gedrückt, bis ein Signalton zu hören ist.
5. Wiederholen Sie die Schritte 1 bis 4, um weitere Sender zu speichern.

✦ **Hinweis**

- Wenn Sie einen Radiosender für eine Speicherplatztaste speichern wollen, die bereits durch einen Sender des gleichen Frequenzbandes belegt ist, wird der vorhandene Sender automatisch gelöscht.

Einen gespeicherten Sender auswählen

1. Drücken Sie die Taste **BAND** und wählen Sie das gewünschte Frequenzband.
2. Drücken Sie den Lautstärkeregler bzw. **ENTER** auf der Fernbedienung.
3. Wählen Sie über den Lautstärkeregler bzw. über die Tasten **▲** oder **▼** auf der Fernbedienung einen gespeicherten Sender aus.
4. Drücken Sie den Lautstärkeregler bzw. **ENTER** auf der Fernbedienung.
Oder

Drücken Sie die Taste **BAND** gefolgt von der gewünschten Speicherplatztaste 1 bis 6.

TUNER-Einstellungen vornehmen

Am Gerät

1. Drücken Sie auf **FUNC/ • MENU**.
2. Drehen Sie am Lautstärkeregler, wählen Sie eine Einstellung und drücken Sie auf den Regler.
3. Stellen Sie über den Lautstärkeregler die gewünschte Option ein und drücken Sie auf den Regler.
4. Um zum vorherigen Schritt zurückzukehren, drücken Sie **↶**.

Auf der Fernbedienung

1. Drücken Sie auf **FUNC/ • MENU**.
2. Markieren Sie mit den Tasten **▲** und **▼** einen Eintrag und drücken Sie **ENTER**.
3. Nehmen Sie mit den Tasten **▲** und **▼** die Einstellungen vor und drücken Sie **ENTER**.
4. Um zum vorherigen Schritt zurückzukehren, drücken Sie **↶**.

• PTY (Programmart) (OPTIONAL)

Daraufhin werden Radiosender nach Programmart vom UKW-Tuner folgendermaßen gesucht;

Die Programmarten werden wie folgt angezeigt.

| | | | |
|---------|----------|----------|----------|
| NEWS | VARIED | LEISURE | JAZZ |
| AFFAIRS | WEATHER | DOCUMENT | COUNTRY |
| INFO | FINANCE | POP M | NATION M |
| SPORT | CHILDREN | ROCK M | OLDIES |
| EDUCATE | SOCIAL | EASY M | FOLK M |
| DRAMA | RELIGION | LIGHT M. | |
| CULTURE | PHONE IN | CLASSICS | |
| SCIENCE | TRAVEL | OTHER M | |

- **PI (Programmkettenkennung) SOUND(TON)/ MUTE(STUMM) (OPTIONAL)**
PI SOUND (TON): Falls die Frequenz eines eingestellten Senders auf eine AF (Ausweichfrequenz) mit einer unbekanntenen Programmkettenkennung (PI) eingestellt wird, ist der Ton fortwährend zu hören.
PI MUTE (STUMM): Falls die Frequenz eines eingestellten Senders auf eine AF mit einer unbekanntenen Programmkettenkennung (PI) eingestellt wird, wird der Ton vorübergehend stummgeschaltet.
- **C-T(Uhrzeit) ON/ OFF (OPTIONAL)**
 Die Uhrzeit kann über die RDS-Funktion CT eingestellt werden. Falls kein RDS CT-Zeitsignal empfangen wird oder die Option CT auf AUS eingestellt wurde, kann die Uhrzeit manuell eingestellt werden. Hinweise zum Einstellen der Uhrzeit finden Sie auf Seite 10.
- **TA (Verkehrsdurchsagekennung) ALARM/ ON/OFF (OPTIONAL)**
TA ALARM: Falls der eingestellte Sender fünf Sekunden lang keine TP-Informationen ausstrahlt, ertönt ein doppelter Signalton.
TA SEEK: Falls der eingestellte Sender fünf Sekunden lang keine TP-Informationen empfängt, wechselt der Empfänger zum nächsten Sender mit TP-Informationen.

- **REG(Bereich) ON(EIN)/ OFF(AUS) (OPTIONAL)**
REG ON (EIN): Falls das Empfangssignal des Senders abnimmt, schaltet das Gerät zu einem anderen Sender innerhalb des Netzwerks um, der dasselbe Programm ausstrahlt.
REG OFF (AUS): Falls das Empfangssignal des Senders abnimmt, schaltet das Gerät zu einem Sender innerhalb des Netzwerks um, der dasselbe Programm ausstrahlt. (Die Sendung kann sich vom bisherigen Programm unterscheiden.)
- **AF(Ausweichfrequenz) ON(EIN)/ OFF(AUS) (OPTIONAL)**
Sollte die Empfangsqualität abnehmen, stellt der Tuner mit Hilfe der PI- und AF-Codes automatisch einen Sender im Netzwerk mit gutem Empfang ein.
- **SENS(Tuner-Empfindlichkeit) MID / HI/ LOW**
In Bereichen mit schwachem Signalempfang kann die Empfindlichkeit des Tuners erhöht werden, so dass mehr Sender gefunden werden. Je schwächer der Empfang ist, desto geringer sollte dieser Wert eingestellt werden.
- **PS(Programmsuche)**
Daraufhin werden alle gespeicherten Sender nacheinander aufgerufen. Drücken Sie zum Abbrechen die Taste **ENTER** (Oder lautst rkeregler).
- **AS(Automatisch Speichern)**
Die sechs stärksten Senderfrequenzen werden automatisch auf den Speicherplatznummern 1bis 6 in der Reihenfolge ihrer Empfangsstärke gespeichert. Drücken Sie zum Abbrechen die Taste **ENTER** (Oder lautst rkeregler).

Anschluss eines USB-Gerätes

| | AM RADIO | AUF DER FERNBED. |
|----------------------------------|---------------------------------------|-------------------|
| 1. USB-Verschluss öffnen. | - | - |
| 2. USB-Gerät anschließen. | - | - |
| 3. Lautstärke einstellen. | Drehen Sie am Lautstärkeregler | VOLUME ▲ ▼ |

Anschluss eines USB-Gerätes - und mehr

Zu einem anderen Gerät wechseln

Betätigen Sie beim Anschluss dieses Gerätes an ein Multi-Lesegerät die Taste **BAND** (bzw. die Taste **BAND/ DRV** auf der Fernbedienung), um zum nächsten Laufwerk zu wechseln. Bei jedem Drücken dieser Taste wird das Laufwerk gewechselt.

Schnellsuche nach der gewünschten Datei

Gewünschte Dateien können ausgewählt und wiedergegeben werden, unabhängig von der Reihenfolge auf dem USB-Gerät.

1. Drücken Sie die Taste **ENTER** (Oder lautst rkeregler), um alle Dateien zu markieren.
2. Drehen Sie zur Auswahl des gewünschten Titels oder der Datei den Lautstärkeregler am Gerät oder drücken Sie die Taste **▲** oder **▼** auf der Fernbedienung.
3. Drücken Sie zum Starten der Wiedergabe auf **ENTER** (Oder lautst rkeregler).

Hinweis

- Halten Sie die Taste **ENTER** (Oder lautst rkeregler) gedrückt, um alle Ordner zu markieren. Wiederholen Sie zur Wiedergabe der gewünschten Datei die vorherigen Schritte 1 bis 3.
- Falls bereits ein USB-Gerät angeschlossen ist, betätigen Sie die Taste **SRC** (bzw. die Taste **SRC** auf der Fernbedienung), um das USB-Gerät als Quelle zu wählen.
- Die Funktionen Pause/Anspielen/Wiederholen/Shuffle/... sind mit den Funktionen unter " CDs anhören - und mehr" identisch. Siehe Seite 10.

Beachten Sie die folgenden Hinweise

- Das USB-Gerät niemals während der Dateiübertragung trennen.
- Der Suchlauf kann bei USB-Geräten mit hoher Kapazität etwas länger als eine Minute dauern.
- Zur Vermeidung von Datenverlust sollten Sicherungskopien sämtlicher Daten erstellt werden.
- Bei Verwendung eines USB-Verlängerungskabels oder USB-Hubs wird das USB-Gerät nicht erkannt.
- Geräte, die mit dem NTFS-Dateisystem formatiert sind, werden nicht unterstützt. (Es werden nur die Dateisysteme FAT16 und FAT32 unterstützt.)
- Externe Festplatte, gesperrte Gerät oder USB-Festplatten werden nicht unterstützt.
- Der USB-Anschluss des Gerätes kann nicht mit einem PC verbunden werden. Das Gerät kann somit nicht als Speichergerät eingesetzt werden.

Verbindung über *Bluetooth* Wireless-Technologie

Vor der Verbindung muss die Bluetooth-Funktion Ihres Telefons aktiviert werden. Hinweise finden Sie in der Bedienungsanleitung des Telefons. Die Verbindung Ihres Gerätes mit dem Bluetooth-Telefon muss nur einmal eingerichtet werden. Bei erfolgter Verbindung wird das Bluetooth-Telefon eingetragen (Gerät 1 bis 5) und die Anzeigen am Gerät blinken nicht mehr. Die Dauer bis zur Verbindung kann je nach Telefonmodell variieren. Die PIN-NUMMER lautet 1234.

| | AM RADIO |
|--|---------------------------------|
| 1. Menü aufrufen. | BT |
| 2. Menü "CONNECTION" aufrufen. | Drehen Sie am Lautstärkereger |
| 3. Telefone mit Bluetooth Wireless-Technologie suchen. | Drücken Sie den Lautstärkereger |
| 4. Ein Telefon für die Verbindung auswählen. | Drehen Sie am Lautstärkereger |
| 5. Telefon verbinden. | Drücken Sie den Lautstärkereger |
| 6. Menü "CONNECTION" wählen. | Drücken Sie den Lautstärkereger |

Hinweis

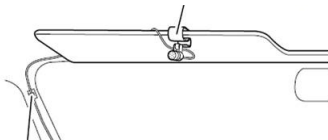

- Beim Ausschalten des Gerätes während des Telefonierens über dieses Gerät mit Hilfe der BT-Funktion wird die Funktion deaktiviert und Sie können das Gespräch direkt über das Telefon fortsetzen.
- Das Mikrofon sollte sich in der Nähe befinden und auf die sprechende Person gerichtet sein.
Das Mikrofon wird wie folgt installiert.

Mikrofon (im Lieferumfang enthalten)

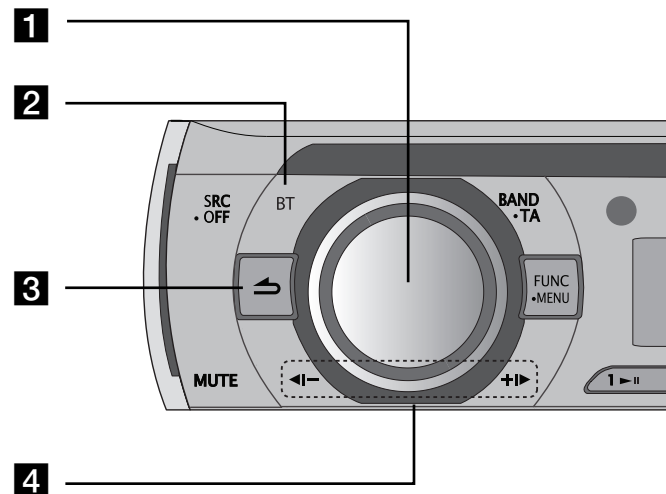

Bedienung der Tasten für *Bluetooth* Wireless-Technologie



- 1 • Drücken **sie Lautstärkereger**: Wechseln Sie zur nächsten Einstellungsoption.
- Drehen **sie Lautstärkereger**: Weiter zur nächsten Einstellung bzw. Zeichen beim Schreiben von Text auswählen.
- 2 **BT** : Drücken Sie diese Taste, um die Bluetooth-Funktion aufzurufen.
- 3  : Zurück zum vorherigen Schritt.
- 4 Einstellen der Mikrofonlautstärke beim Telefonieren über die BT-Funktion.
 -  : Ein Zeichen löschen bzw. zurück, previous contents. Zum Löschen aller eingegebenen Wörter während der Texteingabe mind. eine Sekunde gedrückt halten.
 -  : Drücken Sie beim Schreiben von Text diese Taste, um zum nächsten Zeichen zu wechseln.

Bedienung der Tasten für *Bluetooth* Wireless-Technologie - und mehr

Telefon trennen

Rufen Sie das Menü (BT -> CONNECTION -> Name angeschlossenes Gerät -> DISCONNECT) auf.

Einen Anruf entgegennehmen und beenden

Drücken Sie beim Klingelzeichen die Taste **BT** und nehmen Sie das Gespräch entgegen. Halten Sie zum Auflegen die Taste **BT** gedrückt.

Einen Anruf abweisen

Halten Sie beim Klingelzeichen die Taste **BT** gedrückt.

Einen Anruf über eine gespeicherte Schnellwahlnummer tätigen

Drücken Sie nacheinander die Taste BT sowie eine Schnellwahlnummer (1 bis 6).

Anrufe in Abwesenheit anzeigen

Falls Sie einen eingehenden Anruf verpasst haben, erscheint die Meldung "Anruf in Abwesenheit" in der Anzeige (ohne Headset-Profil). Wenn das Symbol " ? " angezeigt wird, rufen Sie das Menü (BT -> CALL -> MISSED). Hier können Sie die Liste der Anrufe in Abwesenheit anzeigen. Drücken Sie zum Anrufen die Taste BT. Um das Gespräch zu beenden und das Telefon aufzulegen, halten Sie die Taste **BT** gedrückt.

Hinweis

- Es werden sämtliche Anrufe in Abwesenheit, Gewählten Nummern und Angenommene Anrufe angezeigt, beginnend mit dem neuesten bis hin zum ältesten Eintrag.
- Um ein Auslandsgespräch zu führen, drücken Sie die Taste **+I▶**, um das Zeichen "+" voranzustellen.
- Das Zeichen "+" kann nur bei Auswahl der Detailliste Anruf in Abwesenheit, Gewählte Nummer oder Angenommener Anruf hinzugefügt werden.
- Einen Anruf abweisen/Einen Anruf über eine gespeicherte Schnellwahlnummer tätigen/Anrufe in Abwesenheit (Diese Funktionen sind nur bei Telefonen mit Headset möglich.)

Telefonnummern der letzten Teilnehmer speichern

Es können bis zu sechs Telefonnummern auf einfache Weise gespeichert werden. Rufen Sie das Menü (CALL -> RECEIVED -> Drehen Sie am Lautstärkeregler, um die zu speichernde Telefonnummer auszuwählen -> SAVE -> Wählen Sie 1 bis 6).

Audioübertragung

Die Audio-Verbindung zwischen Ihrem Telefon mit Bluetooth Wireless-Technologie und diesem Gerät lässt sich umschalten.

1. Drücken Sie zum Abnehmen die Taste **BT**.
2. Drücken Sie nochmals auf **BT**. Die Meldung "Private" wird angezeigt. Drücken Sie bei ausgewähltem Privat-Modus des Gerätes die Taste **BT**, um das Gespräch im Freisprechbetrieb fortzusetzen.

Verbinden des Gerätes mit einem Bluetooth-Gerät (MP3-Player, MP3-Telefon...)

Wenn Sie eine Verbindung des Gerätes zu einem Bluetooth-Gerät herstellen, können Sie über die Wireless-Verbindung z. B. MP3-Musik hören. Die Bedienung eines Bluetooth-Gerätes gleicht der Bedienung eines Bluetooth-Telefons. Hinweise finden Sie in der Bedienungsanleitung des Telefons.

Wiedergabe von MP3-Dateien

Sobald Sie die Bluetooth-Funktion aktivieren, wird auf dem Bluetooth-Gerät die Meldung "Bluetooth" angezeigt. Die Bluetooth-Funktion bleibt solange aktiviert, bis das Gerät ausgeschaltet wird. Drücken Sie mehrmals die Taste **SRC** und wählen Sie "BT Music", um auf dem Gerät gespeicherte MP3-Dateien wiederzugeben. Hinweise finden Sie in der Bedienungsanleitung des Telefons.

Hinweise zu Profilen der Bluetooth Wireless-Technologie

Um die Bluetooth Wireless-Technologie zu nutzen, müssen die Geräte mit bestimmten Profilarten kompatibel sein. Dieses Gerät unterstützt die folgenden Profile.

- GAP** (Generic Access Profile [Zugriffssteuerung mit Authentifizierung])
- HFP** (Hands Free Profile [Schnurlose Telefonie])
- HSP** (Head Set Profile [Schnurloses Headset])
- GAVDP** (Generic Audio/Video Distribution Profile [Übertragung von Audio-/Videodaten])
- A2DP** (Advanced Audio Distribution Profile [Übertragung von Audiodaten])
- AVRCP** (Audio/Video Distribution Remote Control Profile [Audio-/Video-Fernbedienung])
- OPP** (Object Push Profile [Object Push-Profil])

Einstellungen vornehmen (Bluetooth Wireless-Technologie)

BT

| | | |
|-------------------|-----------------------------------|--|
| CALL | RECEIVED | Telefonnummernliste RECEIVED/DIALED/MISSED . • Um eine Telefonnummer zu wählen, markieren Sie die Nummer und drücken sie auf BT . • Um eine Nummer zu speichern, markieren Sie die Telefonnummer und drücken sie auf Lautstärkeregl. Daraufhin erscheint die Meldung "SAVE". Drücken sie nochmals auf Lautstärkeregl. Drehen Sie den Lautstärkeregl. , um eine Schnellwahlnummer (1 bis 6) zu wählen. Drücken Sie nochmals die Taste Lautstärkeregl. Die Telefonnummer wird gespeichert. |
| | DIALED | |
| | MISSED | |
| | PRESET | — Gespeicherte Schnellwahlnummer anzeigen und löschen. Um die Telefonnummer zu löschen, wählen Sie die Speicherplatznummer durch Drehen des Reglers Lautstärkeregl. Drücken Sie dann auf Lautstärkeregl. Sobald die Meldung „DELETE“ erscheint, drücken Sie nochmals auf Lautstärkeregl. |
| | REDIAL | — WAHLWIEDERHOLUNG: Anzahl der Wahlwiederholungen einstellen. (1 MAL <-> 2 MAL) |
| | DIAL | — Telefonnummer direkt am Gerät eingeben. Zur Auswahl der Nummern 1 bis 10 den Lautstärkeregl. drehen. Drücken Sie auf +▶ , um die Telefonnummer zu erzeugen. Drücken Sie zum Anrufen die Taste BT . |
| PHONEBOOK | LIST | — Anzeigen der Liste der im Telefonbuch gespeicherten Telefonnummern. |
| | SEARCH | — Telefonnummer in der Liste suchen. (nur Englisch und Russisch) Halten Sie die Taste +▶ mindestens eine Sekunde lang gedrückt, um zwischen Russisch und Englisch umzuschalten. |
| | GET (ADD) | — GET (Bei Verbindung): Telefonbuch des Telefons übertragen. (Dieses Menü wird nur bei Telefonen aktiviert, die diese Funktion unterstützen.) ADD (Ohne Verbindung): Telefonbucheintrag direkt hinzufügen. |
| CONNECTION | Name angeschlossenes Gerät | — Der Name des angeschlossenen Gerätes wird angezeigt. Falls das Gerät nicht verbunden ist, können Sie nach verfügbaren Telefonen zur Verbindung suchen. Wählen Sie das Register im Menü Verbindung. |
| SETUP | VISIBILITY | — Sie können Ihr Gerät für andere unsichtbar machen. (SHOWN <-> HIDDEN) |
| | AUTO CONN | — Verbindung automatisch herstellen oder nicht. (ON <-> OFF) |
| | AUTO ANSWER | — Automatisch antworten oder nicht. (ON <-> OFF) |
| | MIC VOLUME | — Mikrofonlautstärke des Telefons von 1 bis 5 einstellen. Während eines Gesprächs über die Bluetooth Wireless-Technologie, drehen Sie den Regler Lautstärkeregl. , um die Mikrofonlautstärke einzustellen. |
| BT INFO | NAME | — Name dieses Gerätes ändern. |
| | PIN-CODE | — PIN-Nummer ändern. Die Voreinstellung lautet 1234. |
| | ADDRESS | — Adresse anzeigen. |

Kompatibilitätsliste für Telefone (Bluetooth Wireless-Technologie)

Liste der Bluetooth-Geräte der jeweiligen Hersteller.

H : Freisprecheinrichtung
A : Audioübertragung (A2DP)

P : Telefonbuch synchr (GET)
V : Object Push (Vcard, ADD)

| Hersteller | Liste | H | A | P | V | Hersteller | Liste | H | A | P | V | Hersteller | Liste | H | A | P | V | | | |
|--------------|--------------|---|---|---|----------------|------------|-----------|---|---|-------|-------|------------|----------|-------|---|---|---|---|---|---|
| Nokia | 3230 | 0 | | | 0 | Nokia | E70 | 0 | | | 0 | Motorola | E398 | 0 | | | 0 | | | |
| | 3250 | 0 | | | 0 | | E71 | 0 | 0 | 0 | 0 | | E550 | 0 | | | 0 | 0 | | |
| | 3650 | 0 | | | 0 | | E73 | 0 | 0 | | | | E680 | 0 | | | | 0 | | |
| | 5300 | 0 | 0 | 0 | 0 | | E90 | 0 | 0 | | | | E680i | 0 | 0 | | | | 0 | |
| | 6021 | 0 | | 0 | 0 | | N70 | 0 | | | | | KRZR K1 | 0 | 0 | 0 | | | 0 | |
| | 6103 | 0 | | 0 | 0 | | N71 | 0 | | | | | L72 | 0 | 0 | 0 | | | 0 | |
| | 6120 | 0 | 0 | | 0 | | N73 | 0 | 0 | | | | RAZR V3 | 0 | | | | | 0 | |
| | 6131 | 0 | 0 | 0 | 0 | | N77 | 0 | 0 | | 0 | | RAZR V3i | 0 | | | 0 | | 0 | |
| | 6230 | 0 | | | 0 | | N80 | 0 | | | | | RAZR V3X | 0 | 0 | | | | 0 | |
| | 6270 | 0 | | 0 | 0 | | N82 | 0 | 0 | | | | RAZR V9 | 0 | 0 | 0 | | | 0 | |
| | 6280 | 0 | 0 | 0 | 0 | | N90 | 0 | | | 0 | | RIZR Z3 | 0 | 0 | | | | 0 | |
| | 6300 | 0 | 0 | 0 | 0 | | N91 | 0 | 0 | | | | RIZR Z8 | 0 | 0 | | | | 0 | |
| | 6500 | 0 | 0 | | 0 | | N92 | 0 | | | 0 | | ROKR E2 | 0 | 0 | | | | 0 | |
| | 6600 | 0 | | | 0 | | N93 | 0 | | | 0 | | ROKR E6 | 0 | 0 | | | | 0 | |
| | 6630 | 0 | | | 0 | | N95 | 0 | 0 | | | | SLVR L7 | 0 | | 0 | | | 0 | |
| | 6650 | 0 | | 0 | 0 | | N-Gage | 0 | | | 0 | | U6 | 0 | | 0 | | | 0 | |
| | 6670 | 0 | | | 0 | | N-Gage QD | 0 | | | 0 | | V195 | 0 | | 0 | | | 0 | |
| | 6680 | 0 | | | 0 | | E63 | 0 | 0 | 0 | | | V360 | 0 | | 0 | 0 | | 0 | |
| | 6681 | 0 | | | 0 | | N72 | 0 | 0 | | 0 | | V3ROHS | 0 | 0 | | | | 0 | |
| | 6820 | 0 | | | 0 | | N97 | 0 | 0 | | 0 | | V500 | 0 | | 0 | | | 0 | |
| | 7370 | 0 | | 0 | 0 | | N81 | 0 | 0 | | 0 | | V525 | 0 | | 0 | 0 | | 0 | |
| | 7380 | 0 | | 0 | 0 | | N85 | 0 | 0 | | 0 | | V600 | 0 | | 0 | | | 0 | |
| | 7610 | 0 | | | 0 | | N86 8MP | 0 | 0 | | 0 | | A1600 | 0 | 0 | | | | 0 | |
| | 7650 | 0 | | | 0 | | N95 | 0 | 0 | | 0 | | A1890 | 0 | | 0 | | | 0 | |
| | 7600 | 0 | | | 0 | | N96 | 0 | 0 | | 0 | | V8 | 0 | 0 | | | | 0 | |
| | 8600 | 0 | 0 | 0 | 0 | | 5530 | 0 | 0 | | 0 | | A1200 | 0 | | 0 | | | 0 | |
| | 8800 | 0 | 0 | 0 | 0 | | 5310 | 0 | 0 | 0 | 0 | | V6 | 0 | 0 | | | | 0 | |
| | 9500 | 0 | | | 0 | | 5320 | 0 | 0 | | 0 | | W510 | 0 | 0 | | | | 0 | |
| | 3650 (Italy) | 0 | | | 0 | | 5800i | 0 | 0 | | 0 | | SONY | K610i | 0 | 0 | 0 | | | 0 |
| | 5500 SPORT | 0 | | | 0 | | 5800 | 0 | 0 | | 0 | | ERICSSON | K618i | 0 | 0 | | | | 0 |
| | 6230i | 0 | | 0 | 0 | | 6120C | 0 | 0 | | 0 | | K700i | 0 | | | | | 0 | |
| | 6820a | 0 | | | 0 | | 6303C | 0 | 0 | 0 | 0 | | K750i | 0 | | 0 | | | 0 | |
| | 7500prism | 0 | 0 | | 0 | | 2630 | 0 | | | 0 | | K770i | 0 | 0 | | | | 0 | |
| 7650 (Italy) | 0 | | | 0 | 6110 Navigator | 0 | 0 | | 0 | K800i | 0 | 0 | 0 | | | 0 | | | | |
| 8910i | 0 | | 0 | 0 | 6288 | 0 | 0 | | 0 | K850i | 0 | 0 | 0 | | | 0 | | | | |
| 9300i | 0 | | | 0 | E65 | 0 | | | 0 | M600i | 0 | 0 | 0 | | | 0 | | | | |
| E50 | 0 | | | 0 | E75 | 0 | 0 | | 0 | P1i | 0 | 0 | 0 | | | 0 | | | | |
| E51 | 0 | 0 | | 0 | Motorola | A1000 | 0 | | | 0 | P990i | 0 | 0 | 0 | | | 0 | | | |
| E60 | 0 | | | 0 | A780 | 0 | | | 0 | S500i | 0 | 0 | | | | 0 | | | | |
| E61 | 0 | | | 0 | E1000 | 0 | | 0 | 0 | S700i | 0 | | | | | 0 | | | | |
| E62 | 0 | | | 0 | E1070 | 0 | 0 | | 0 | T610 | 0 | | 0 | | | 0 | | | | |

Liste der Bluetooth-Geräte der jeweiligen Hersteller.

H : Freisprecheinrichtung
A : Audioübertragung (A2DP)

P : Telefonbuch synchr (GET)
V : Object Push (Vcard, ADD)

| Hersteller | Liste | H | A | P | V | Hersteller | Liste | H | A | P | V | Hersteller | Liste | H | A | P | V | | |
|------------|------------|---|---|---|---|------------|---------|-------------|---|---|---|------------|-------|--------------|------------|---|---|---|--|
| SONY | T68i | ○ | | ○ | ○ | | | | | | | LG | CU500 | ○ | ○ | | ○ | | |
| ERICSSON | V600 | ○ | | ○ | ○ | | | ○ | ○ | | | | KE970 | ○ | ○ | | ○ | | |
| | V800 | ○ | | ○ | ○ | | | ○ | ○ | | | | KG245 | ○ | | | ○ | | |
| | W550i | ○ | | ○ | ○ | | | ○ | ○ | | | | KG800 | ○ | | | ○ | | |
| | W710i | ○ | ○ | ○ | ○ | | | ○ | ○ | | | | U880 | ○ | | | ○ | | |
| | W800i | ○ | | ○ | ○ | | | ○ | ○ | | | | U890 | ○ | ○ | | | | |
| | W810i | ○ | | ○ | ○ | | | ○ | | | | | M4410 | ○ | | | ○ | | |
| | W850i | ○ | ○ | ○ | ○ | | SIEMENS | EF81 | ○ | | ○ | ○ | | KF600 | ○ | ○ | | ○ | |
| | W980i | ○ | ○ | ○ | ○ | | | S55 | ○ | | ○ | ○ | | KE850 PRADA | ○ | ○ | | ○ | |
| | Z1010 | ○ | | ○ | ○ | | | S65 | ○ | | ○ | ○ | | KG290 | ○ | | | ○ | |
| | Z600 | ○ | | ○ | ○ | | | S88 | ○ | | ○ | ○ | | KE500 | ○ | ○ | | ○ | |
| | W300 | ○ | | | ○ | | | SK65 | ○ | | ○ | ○ | | KM500 | ○ | ○ | | ○ | |
| | W880 | ○ | ○ | | ○ | | | SL75 | ○ | | ○ | ○ | | KU990 VIEWTY | ○ | ○ | | ○ | |
| | W910 | ○ | ○ | | ○ | | | SX1 | ○ | | ○ | ○ | | KU580 | ○ | ○ | | ○ | |
| | Z610 | ○ | ○ | | ○ | | | SXG75 | ○ | | ○ | ○ | | KU970 | ○ | ○ | | ○ | |
| SAMSUNG | D500 | ○ | | | ○ | | BLACK | 8800 | ○ | | ○ | | | KU960 | ○ | ○ | | | |
| | D600 | ○ | ○ | | ○ | | BERRY | 8100(PEARL) | ○ | | | | | U370 | ○ | | | ○ | |
| | D820 | ○ | ○ | | ○ | | | 8707v | ○ | | ○ | ○ | | KE770 | ○ | ○ | | ○ | |
| | D900 | ○ | ○ | | ○ | | | BOLD 9000 | ○ | ○ | | ○ | | GD900 | ○ | | | ○ | |
| | E770 | ○ | ○ | | ○ | | | Curve 8310 | ○ | ○ | | ○ | | KF900 Prada | ○ | ○ | | ○ | |
| | E900 | ○ | | | ○ | | HP | HW6915 | ○ | | ○ | ○ | | KC910 Renoir | ○ | ○ | | ○ | |
| | i600 | ○ | ○ | | ○ | | | iPAQ h6315 | ○ | | | ○ | | KM900 Arena | ○ | ○ | | ○ | |
| | T509 | ○ | | | ○ | | | | ○ | | | ○ | | KS10 | ○ | ○ | | ○ | |
| | X820 | ○ | ○ | | ○ | | HP | Treo750v | ○ | ○ | | ○ | | KU250 | ○ | ○ | | ○ | |
| | Z540V | ○ | | | ○ | | PALM | | | | | | | | | | | | |
| | A707(SYNC) | ○ | ○ | | | | PHILIPS | O2 Xda Atom | ○ | ○ | | ○ | | NEC | N750 | ○ | | | |
| | S5230 | ○ | ○ | | ○ | | | | ○ | | | ○ | | | N930 | ○ | | | |
| | D900 | ○ | ○ | | ○ | | SHARP | GX15 | ○ | | | ○ | | SAGEM | MYX6-2 | ○ | | | |
| | i8910 | ○ | ○ | | ○ | | | GX25 | ○ | | | ○ | | Apple | iPhone | ○ | | | |
| | S8003 | ○ | ○ | | ○ | | I-MATE | K-JAM | ○ | | | ○ | | | iPhone 3G | ○ | ○ | | |
| | S8300 | ○ | ○ | | ○ | | PANTECH | PG-6200 | ○ | ○ | | ○ | | | iPhone 3GS | ○ | | ○ | |
| | E950 | ○ | ○ | | ○ | | | PG-8000 | ○ | | | ○ | | | | | | | |
| | F210 | ○ | ○ | | ○ | | HTC | Touch | ○ | ○ | | ○ | | | | | | | |
| | F300 | ○ | ○ | | ○ | | | Touch Pro | ○ | ○ | | ○ | | | | | | | |

 **Hinweis**

1. Falls das Telefon die Funktion <Bluetooth-Stromsparbetrieb> besitzt, sollte diese Funktion eingeschaltet werden, um die Verbindung aufrecht zu erhalten.
2. Beim Umschalten des Gesprächsmodus von der Freisprecheinrichtung zum Telefon könnte die Verbindung getrennt werden.
3. Nicht alle Telefonmodelle besitzen die Abweisen-Funktion.
4. Bei schwacher Telefonbatterie können Störungen auftreten.



“Die *Bluetooth* Markennamen und Logos sind Eigentum der Bluetooth SIG, Inc. LG Electronics besitzt eine Genehmigung für die Verwendung dieser Marken. Alle anderen Markennamen und Handelsbezeichnungen sind Eigentum der jeweiligen Besitzer.”

Bluetooth® Wireless-Technologie ist ein System, das Funkverbindungen zwischen elektronischen Geräten innerhalb eines Bereichs von max. 10 Metern ermöglicht. Für die Verbindung von einzelnen Geräten untereinander über die *Bluetooth*® Wireless-Technologie fallen keine Gebühren an. Auf diese Weise kann beim Cascade ein Mobiltelefon über *Bluetooth*® gesteuert werden.

Voraussetzungen für den *Bluetooth* Wireless-Betrieb

- Nahe Windschutzscheibe.
- Klimaanlage/Heizung abschalten.
- Fahrzeug abstellen oder langsam fahren.
- Gespräche nur an ruhigen Orten führen.
- Je nach Telefonmodell, Straßenzustand, Wetterverhältnissen usw. kann die Gesprächsqualität variieren.
- Das Telefonieren während der Fahrt kann zu unerwarteten Unfällen führen.
- Die Bluetooth Wireless-Funktion ist mit bestimmten Bluetooth-Telefonen nicht störungsfrei möglich.

Störungsbehebung

| | Störung | Ursache | Behebung |
|---------------|---|---|--|
| Allgemein | Gerät lässt sich nicht einschalten. Gerät funktioniert nicht. | Leitungen und Anschlüsse sind falsch angeschlossen. | Nochmals alle Anschlüsse überprüfen. |
| | | Sicherung ist durchgebrannt. | Ursache für die Überlastung feststellen und Sicherung ersetzen. Es muss unbedingt eine Sicherung mit derselben Nennleistung eingesetzt werden. |
| | | Lärm und andere Faktoren können die Funktion des integrierten Mikroprozessors beeinflussen. | Gerät aus- und wieder einschalten. |
| | Keine Tonausgabe. Lautstärke lässt sich nicht erhöhen. | Kabel sind nicht richtig angeschlossen. | Kabel richtig anschließen. |
| CD | Die Musiktitel springen. Keine Wiedergabe möglich. | Das Gerät ist nicht fest montiert. | Das Gerät fest montieren. |
| | | Disc ist verschmutzt. | Reinigen Sie die Disc. |
| | | | Ermitteln Sie den Disc-Typ. |
| Radio | Es können keine Radiosender eingestellt werden. | Die Empfangsstärke der Sender ist zu gering (bei der automatischen Sendereinstellung.) | Stellen Sie die Sender manuell ein. |
| | | Es wurde kein Sender gespeichert oder die Speicherplatztasten wurden gelöscht (bei der automatischen Einstellung der Speicherplätze.) | Nehmen Sie die Voreinstellungen der Sender vor. (Siehe Seite 12.) |
| Fernbedienung | Gerät funktioniert nicht richtig, selbst bei Drücken der entsprechenden Tasten auf der Fernbedienung. | Batterie ist schwach. | Eine neue Batterie einlegen. |

Technische Daten

Allgemein

| | |
|-------------------------|-------------------------------------|
| Ausgangsleistung | 53 W x 4 CH (Max.) |
| Stromversorgung | DC 12 V |
| Lautsprecherimpedanz | 4 Ω |
| Masse | Negativ |
| Abmessungen (B x H x T) | 178 x 50 x 169 mm (ohne Bedienteil) |
| Leergewicht | 1.37 kg |

Radio

UKW-Empfänger

| | |
|---------------------------|--|
| Frequenzbereich | 87.5 bis 107.9, 87.5 bis 108 MHz, 65 bis 74 oder 87.5 bis 108 MHz |
| Störabstand | 55 dB |
| Klirrfaktor | 0,7 % |
| Zulässige Empfindlichkeit | 12 dBμV |

MW(AM)-Empfänger

| | |
|---------------------------|------------------------------------|
| Frequenzbereich | 520 bis 1720 oder 522 bis 1620 kHz |
| Störabstand | 50 dB |
| Klirrfaktor | 1,0 % |
| Zulässige Empfindlichkeit | 28 dBμV |

CD

| | |
|-----------------------|------------------|
| Frequenzgang | 20 Hz bis 20 kHz |
| Störabstand | 80 dB |
| Klirrfaktor | 0,12 % |
| Kanaltrennung (1 kHz) | 55 dB |

AUX

| | |
|----------------------------|------------------|
| Frequenzgang | 20 Hz bis 20 kHz |
| Störabstand | 80 dB |
| Klirrfaktor | 0,1 % |
| Kanaltrennung (1 kHz) | 45 dB |
| Max. Eingangspegel (1 kHz) | 1,1 V |

Bluetooth

| | |
|-----------------|-----------------------------------|
| TX POWER | 4 dBm |
| Frequenzbereich | 2402 bis 2480MHz |
| Version | Bluetooth-Spezifikation 2.0 + EDR |

USB

| | |
|---------|---------|
| Version | USB 1,1 |
|---------|---------|

Line-AUSGANG

| | |
|------------------|------------------|
| Frequenzgang | 20 Hz bis 20 kHz |
| Ausgangsspannung | 2 V (Max.) |

Subwoofer (Optional)

| | |
|------------------|------------------|
| Frequenzgang | 20 Hz bis 120 Hz |
| Ausgangsspannung | 2.0 V (Max.) |

Änderungen an Ausführung und technischen Daten sind ohne Vorankündigung vorbehalten.

