

# s předním plněním **AUTOMATICKÁ PRAČKA**

Před začátkem montáže si pečlivě přečtěte tyto pokyny. To montáž usnadní a zajistí, že je pračka správně a bezpečně nainstalována. Po provedení montáže tyto pokyny ponechejte v blízkosti pračky pro budoucí nahlédnutí.

F1480YD(1~9)

Obsah .....2

Charakteristika .....3

## Důležité bezpečnostní pokyny

Důležité bezpečnostní pokyny .....4

Základní bezpečnostní opatření .....5

Následující pokyny uschovejte .....6

Bezpečnostní pokyny k používání .....7

Technické údaje .....8

## Instalace

Odstranění obalu .....9

Transportní šrouby .....9

Požadavky na místo instalace pračky .....10

Připojení hadice přívodu vody .....12

Montáž odtokové hadice .....14

Vyrovnaní pračky .....15

## Používání pračky

Provoz pračky .....17

Péče o prádlo před praním .....18

Tabulka programů praní .....19

Tabulka programů sušení .....20

Volby navíc .....21

Provozní údaje .....21

Ovládací panel .....22

Dodatečný program .....23

- Odložený start (Time Delay) .....23

- Antialergické máchání

(Medic Rinse) .....23

- Oblíbený (Favorite) .....23

- Předepnutí (Pre Wash) .....23

Možnost volby .....24

- Možnost volby (Option) .....24

- Ždímání (Spin) .....24

- Teplota vody (Temp.) .....24

Jiné funkce .....24

- Pouze odstředování .....24

Dětská pojistka .....25

Zapnutí/vypnutí zvukového signálu .....25

Čištění bubny .....26

Dveřní zámek a Detekování .....26

Sušení .....27

Díky za zakoupení této plně automatické pračky zn.LG.

Přečtěte si prosím pečlivě tento „Návod k obsluze“ ; poskytně Vám pokyny k bezpečné instalaci, používání a údržbě.

Uschovejte pro případnou budoucí potřebu. Poznamenejte si konkrétní typ zakoupené pračky (model) a výrobní číslo (Serial Number - S/N)

Č. modelu

Sériové č.

Datum koupě

## Přidávání pracích prostředků

Přidávání pracích prostředků a změkčovače prádla (aviváže) .....29

## Údržba a ošetřování pračky

Filtr přívodu vody .....31

Filtr odtokového čerpadla .....32

Výsuvný dávkovač pracích prostředků .....33

Prací buben .....34

Čištění pračky .....34

Pokyny k zazimování pračky .....34

## Než zavoláte odborný servis

Zjišťování problémů .....35

Chybová hlášení .....37

Použití SMARTDIAGNOSIS™ .....38

## Zákaznické centrum .....39

## Záruční podmínky .....40

# Charakteristika



## ■ **Systém přímého pohonu bubnu**

Moderní bezkartáčkový stejnosměrný elektromotor pohání buben přímo, bez řemene a řemenice.



## ■ **6 Motion**

Pračka je schopna provádět různé pohyby bubnu nebo kombinaci různých pohybů v závislosti na zvoleném programu praní.

V kombinaci s řízenou rychlostí ždímání a schopností bubnu otáčet se doleva i doprava se výrazně zlepšuje výkon praní a dosahuje se vždy dokonalých výsledků.



## ■ **Ochrana proti pomačkání**

Pomačkání prádla je minimalizováno střídáním rotace bubnu.



## ■ **Zabudovaný ohřívač**

Vnitřní ohřívač automaticky ohřívá vodu na nejlepší teplotu podle zvoleného cyklu.



## ■ **Hospodárnější, inteligentní systém praní**

Inteligentní systém praní zjišťuje velikost náplně a teplotu vody a podle toho optimalizuje úroveň (množství) vody a dobu praní, čímž minimalizuje spotřebu el.energie a vody.



## ■ **Dětská pojistka**

Dětská pojistka zabraňuje, aby děti nemohly během provozu pračky stisknutím kteréhokoliv tlačítka změnit nastavený program praní.



## ■ **Systém ovládní rychlosti otáčení bubnu s nízkou hlučností**

Snímáním množství náplně a vyvážením skutečně minimalizuje úroveň hluku při odstředování.

## Důležité bezpečnostní pokyny

**PŘEČTĚTE SI VEŠKERÉ POKYNY A VYSVĚTLENÍ TÝKAJÍCÍ SE INSTALACE PŘED POUŽITÍM**

### **⚠ VÝSTRAHA**

V zájmu vlastního bezpečí přesně dodržujte pokyny v tomto návodu, abyste minimalizovali riziko požáru nebo výbuchu, zásahu el. proudem, škody na majetku, poranění nebo úmrtí.

#### **Vaše bezpečí i bezpečí osob v okolí je velmi důležité.**

V tomto návodu i přímo na přístroji jsme poskytli řadu důležitých bezpečnostních upozornění. Vždy čtěte a respektujte všechna bezpečnostní upozornění.

**⚠** Toto je symbol upozornění.  
Upozorňuje na riziko, které může vést k úmrtí nebo poranění vás nebo osob v okolí.  
Všechny bezpečnostní pokyny budou označeny symbolem a slovem NEBEZPEČÍ, VÝSTRAHA nebo UPOZORNĚNÍ.

**Tato slova mají následující význam:**

#### **⚠ NEBEZPEČÍ**

Při nedodržení pokynů hrozí úmrtí nebo vážné poranění.

#### **⚠ VÝSTRAHA**

Při nedodržení pokynů hrozí úmrtí nebo vážné poranění.

#### **⚠ UPOZORNĚNÍ**

Při nedodržení pokynů hrozí lehké poranění nebo poškození produktu.

Veškeré bezpečnostní pokyny upozorňují, jaké riziko hrozí, jak snížit nebezpečí poranění, a co se může stát při jejich nerespektování.

# Důležité bezpečnostní pokyny

## ■ Základní bezpečnostní opatření

### ▲ VÝSTRAHA

K minimalizaci rizika požáru úrazu elektrickým proudem, poškození zdraví osob používajících pračku, dodržujte základní pokyny, včetně následujících:

- Před instalací zkontrolujte, zda produkt není poškozen. Pokud ano, neinstalujte jej.
- Pračku neinstalujte v místech, kde by byla vystavena působení povětrnostních vlivů.
- Nepokoušejte se zasahovat do ovládacích prvků.
- Neopravujte nebo nevyměňujte žádné díly pračky, ani nedělejte žádné servisní práce, pokud to není zvlášť doporučeno v pokynech pro údržbu uživatelem nebo v pokynech pro opravy uživatelem, kterým rozumí a má k jejich provedení odborné zkušenosti.
- V bezprostřední blízkosti pračky a v jejím okolí neskladujte hořlavé materiály, jako cupanina, papír, hadry, chemikálie, atd.
- Zařízení není určeno pro použití malými dětmi nebo nemožnými osobami bez dozoru. Nedovoďte dětem, aby si hráli na tomto či jiném zařízení, s ním nebo uvnitř něj.
- Nenechávejte domácí zvířata v blízkosti pračky.
- Nenechávejte otevřena dvířka plnicího otvoru. Otevřená dvířka lákají děti houpat se na nich nebo vlézt dovnitř pračky.
- Nikdy nesahejte dovnitř pračky, pokud je buben v pohybu. Počkejte, až se buben úplně zastaví.
- Praní může snížit účinnost úpravy prádla snižující jeho hořlavost.
- Dvířka mohou být horká, perete-li prádlo na vyšší teplotu. Nedotýkejte se jich.
- Před odstavením přístroje z provozu nebo před jeho likvidací demontujte dveře a odstříhňte síťový kabel tak, aby již nemohl být použit.
- V pračce neperte nebo neodstředíte textilie, které byly čišťeny, namočený nebo potřísněny hořlavými nebo výbušnými látkami (jako je vosk, oleje, barvy, benzin, odmašťovací kapaliny, roztoky pro suché čištění, petrolej, atd.) - mohou se vznítit nebo explodovat. Olej může zůstat v bubnu během celého cyklu, což bude mít za následek požár při sušení. **Proto do pračky nevkládejte oděvy potřísněné olejem.**
- Pečlivě dodržujte pokyny k praní a zacházení s textiliemi (symboly praní, čištění) od výrobce textilie.
- Dvířka pračky nezavírejte přibouchnutím, ani se je násilím nesnažte otevírat, jsou-li uzamčené. Pračka se tak může poškodit.
- Nesahejte na dvířka, perete-li na vyšší teplotu, nohou být horká.
- Ke snížení možností rizika úrazu elektrickým proudem vytáhněte vidlici síťové šňůry ze zásuvky nebo odpojte pračku z el. sítě vyšroubováním pojistky nebo vypnutím jističe v bytovém (domovním) rozvaděči před každým čištěním nebo údržbou pračky.
- Nikdy se nepokoušejte používat pračku, byla-li poškozená, má vadné funkce, je částečně rozebraná nebo má chybějící nebo zlomené díly, včetně poškozené síťové šňůry s vidlicí.
- Síťový kabel odpojte vytažením ze zásuvky, nikoliv taháním za šňůru.
- Aby se snížilo riziko zranění osob, dodržujte veškeré doporučené bezpečnostní postupy v daném odvětví, včetně používání rukavic s dlouhými rukávy a ochranných brýlí. Nedodržení všech bezpečnostních upozornění v tomto návodu by mohlo způsobit poškození majetku, zranění osob nebo smrt.

## Důležité bezpečnostní pokyny

### ■ Základní bezpečnostní opatření

#### **⚠ VÝSTRAHA**

K minimalizaci rizika požáru úrazu elektrickým proudem, poškození zdraví osob používajících pračku, dodržujte základní pokyny, včetně následujících:

- **Před odstavením přístroje z provozu nebo před jeho likvidací demontujte dveře a odstříhnete síťový kabel tak, aby již nemohl být použit.**
- **Pokud došlo k zaplavení výrobku vodou, kontaktujte prosím servisní středisko.** Riziko úrazu elektrickým proudem a požáru.
- **Nepoužívejte staré hadice pro přívod vody. Použijte hadici, která byla v balení nebo je nová.**
- **Ke snížení rizika poranění osob, je nutné dodržovat všechny doporučené bezpečnostní postupy, včetně používání ochranných rukavic a brýlí.** Nedodržení bezpečnostních upozornění v této příručce může mít za následek škody na majetku, zranění nebo smrt.
- **Netlačte příliš na dvířka, když jsou otevřená.** Mohlo by dojít k převrnutí spotřebiče.

### ■ Následující pokyny uschovejte

#### **POKYNY K UZEMNĚNÍ**

Tato pračka musí být uzemněna. V případě závady nebo selbání činnosti uzemnění snižuje riziko úrazu elektrickým proudem tím, že umožní projít el. proud cestou nejmenšího odporu. Tato pračka je vybavena síťovou šňůrou s ochranným uzemňovacím vodičem a vidlicí s ochranným kolíkem. Vidlice se může zasouvat pouze do odborně instalované uzemněné zásuvky odpovídající všem místním předpisům a nařízením.

- Nepoužívejte žádné rozdvojky, „tzv. zlodějky“ a jiné typy síťových rozbočovačů, které nejsou uzemněny, nebo jakkoliv uzemnění.
- Nejste-li si jisti, že máte zásuvky správně uzemněné, porad'te se v odborné elektrotechnické instalační firmě.

#### **⚠ VÝSTRAHA**

Nesprávné připojení zemnicího vodiče pračky může způsobit úraz el.proudem. Jste-li na pochybách, je-li pračka správně uzemněna, nechte si ji zkontrolovat odborným elektroinstalátérem nebo v servisu. Neměňte síťovou šňůru s vidlicí, dodanou s pračkou - nevyhovuje-li vidlice, musí výměnu celé šňůry provést odborný pracovník (elektrikář).

## Důležité bezpečnostní pokyny

### ■ Bezpečnostní pokyny k používání

Aby nedošlo ke vzniku požáru uvnitř bubnu, dodržujte následující pokyny:

- **Nevkládejte do sušičky předměty, které byly potřísněny kuchyňským olejem nebo které jím nasákly. Uvolňují výpary, které by mohly způsobit požár.**

Předměty znečištěné od oleje se mohou samovolně vznítit, především pokud jsou vystaveny působení zdroje tepla, jako například v sušičce.

Předměty se zahřejí, což vede k oxidaci oleje. Při oxidaci se uvolňuje teplo. Pokud teplý vzduch nemůže unikat, mohou předměty dosáhnout teploty vznícení a začít hořet. Pokud jsou předměty naskládány na sebe, nemůže teplo unikat, a hrozí tedy nebezpečí vzniku požáru.

Předměty kontaminované kuchyňským olejem nebo lakem na vlasy je před sušením v sušičce třeba vyprat v horké vodě s přísadkou vyšší než běžné dávky pracího prostředku. Riziko požáru se tak částečně, nikoli však zcela, sníží.

Ke snížení teploty předmětů v sušičce je třeba využít ochlazovací cyklus.

Předměty nesmí být při vytahování ze sušičky příliš horké ani nesmí být horké předměty skládány na sebe.

- **Nevkládejte do sušičky předměty, které byly předtím čištěny, vyprány nebo postříkány benzínem/gazolinem, čisticími ředidly nebo jinými látkami, které se mohou vznítit nebo explodovat, ani látky, které jimi mohly nasáknout.**

K vysoce hořlavým látkám běžně používaným v domácnostech patří aceton, alkohol, benzín, gazolin, kerosin, odstraňovač skvrn (některé značky), terpentýn, vosky a odstraňovače vosku.

- **V sušičce nelze sušit na vyšší teplotu předměty obsahující pěnovou gumu (latexová pěna) ani jiné pogumované materiály.** Materiály s obsahem gumové pěny se mohou zahříváním samovolně vznítit a způsobit požár.

- **Během sušicího cyklu je zakázáno používat ke snížení působení statické elektřiny změkčovadla nebo obdobné produkty,** které nebyly doporučeny výrobcem daného změkčovadla nebo výrobku.

- **V sušičce nelze sušit osobní prádlo s kovovými výztuhami.**

Pokud se kovové výztuhy během sušení uvolní, může dojít k poškození sušicího bubnu. Pokud je k dispozici sušicí rám, lze jej použít.

- **V sušičce nelze sušit umělohmotné předměty, jako například sprchové pokrývky hlavy nebo dětské plenky s voděodolnou vrstvou.**

- **V sušičce nelze sušit předměty s pogumovaným rubem, oblečení, příkrývky nebo polštáře naplněné pěnovou gumou, gumové boty ani pogumovanou sportovní obuv.**

## Technické údaje

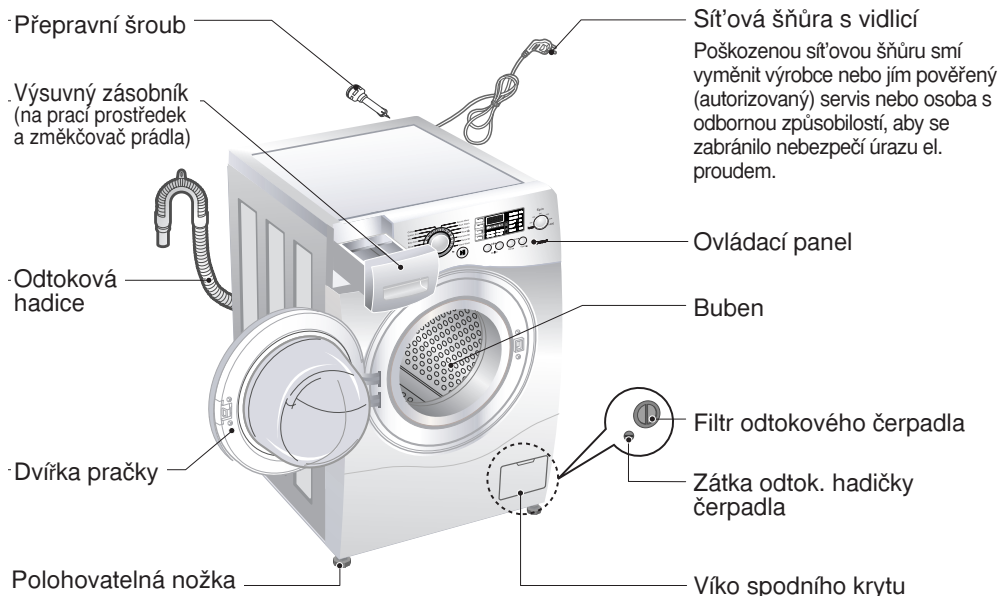

■ **Název** : Automatická pračka s předním plněním

■ **Napájení** : 220 - 240 V~, 50 Hz

■ **Rozměry (š x hl. x v)** : 600 mm × 640 mm × 850 mm

■ **Hmotnost** : 72 kg

■ **Příkon max.** : 2100W (Praní) / 1500 W (Sušení)

■ **Kapacita praní** : 8 kg (Praní) / 6 kg (Sušení)

■ **Spotřeba vody** : 90 ℓ

■ **Povolený tlak vody** : 100 - 1000 kPa (1,0 - 10,0 kgf / cm<sup>2</sup>)

■ **Informace pro zákazníky týkající se Hlukové normy EN 60704**

Dohodnutá hodnota akustického hluku tohoto výrobku je uvedena níže v tabulce.

To je v souladu s hodnotou A akustické síly s odvoláním na akustickou sílu 1pW.

■ **Hodnota hluku :**

Praní	Odstředění
56dB(A)	71dB(A)

\* Změny vnějšího provedení (vzhledu) a technických údajů za účelem zvýšení jakosti, vyhrazeny.

### ■ Příslušenství

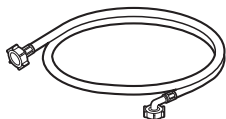

Hadice přívodu vody



Montážní klíč



# Instalace

## ■ Odstranění obalu

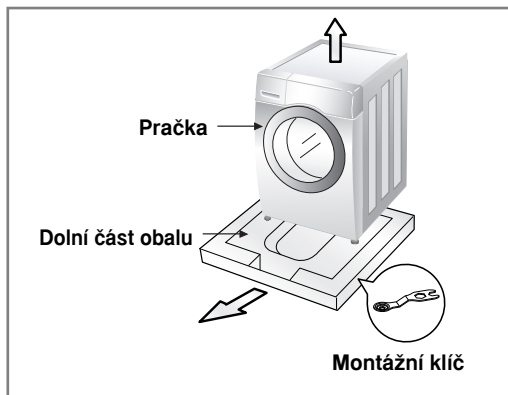

1. Odstraňte lepenkovou krabici a obal z polystyrenu Styrofoam.
2. Pračku zvedněte a odstraňte základní obal.
3. Odstraňte pásku upevňující napájecí kabel a vypouštěcí hadici.
4. Vyjměte přívodní hadici z bubnu.

### ⚠ POZN.

- Po vyrovnání nechejte klíč v základním balení.

## ⚠ VÝSTRAHA

- Balicí materiál (např. fólie, styropor) mohou být pro děti nebezpečné. Hrozí nebezpečí zadušení! **Všechn balicí materiál dobře uložte mimo dosah dětí.**

## ■ Transportní šrouby

K ochraně před poškozením vnitřních částí během přepravy, jsou tyto zajištěny 4 šrouby. Před uvedením pračky do provozu odstraňte tyto šrouby spolu s pryžovými zátkami. Pokud by šrouby nebyly odstraněny, způsobí velký hluk, vibrace a závady v činnosti při uvedení do provozu.

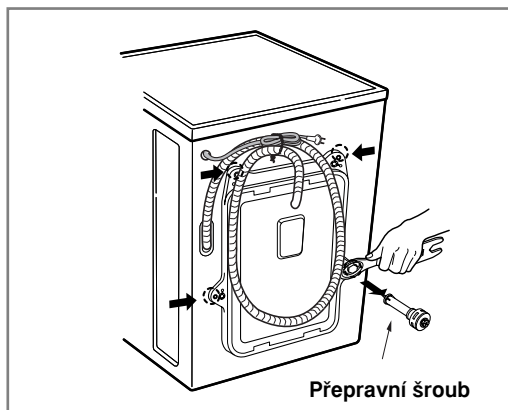

1. Odšroubujte 4 šrouby pomocí montážního klíče, dodaného v příslušenství.
2. 4 šrouby vytáhněte spolu s pryžovými zátkami, mírným otáčením zátek.

### ⚠ POZN.

- Ponechte si přepravní šrouby pro budoucí použití.
3. Otvory po šroubech zalepte dodanými zásepkami.

## ■ Požadavky na místo instalace pračky

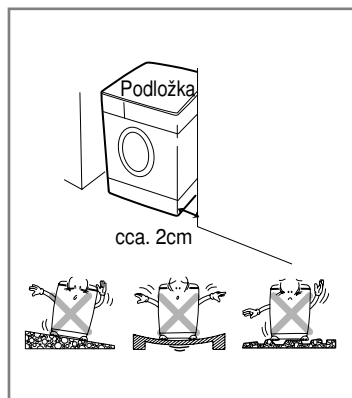

### ► Umístění

- **Sklon podlahy :**  
Povolený sklon podlahy pod pračkou je do 1°
- **Zásuvka el.sítě :**  
Musí se nacházet do 1,5 m od každé strany umístění pračky. Nepřetěžujte zásuvku připojením více než jednoho spotřebiče.
- **Další vzdálenosti :**  
Požaduje se vzdálenost od stěny, dveří a podlahy: vzadu: 10 cm; vpravo a vlevo : 2 cm. Nikdy nepokládejte prací prostředky na vrchní stranu pračky. Mohla by se poškodit povrchová úprava a ovládací prvky pračky.

### ► Umístění

Usadte pračku na rovné pevné podlaze.

Ujistěte se, že proudění vzduchu v blízkosti pračky není narušováno koberci, pokrývkami atd.

- Zásadně neupravujte nerovnosti podlahy vkládáním kusů dřeva, lepenky nebo podobného materiálu pod pračku.
- Nelze-li se vyhnout instalaci pračky v blízkosti plynového sporáku nebo běžných kamen, musí být mezi pračku a zdrojem tepla vložena izolační deska (85 x 60 cm) s povrchem u topného tělesa potaženým hliníkovou fólií.
- Pračka nesmí být instalována v místnostech, kde teplota klesá pod bod mrazu.
- Zajistěte prosím, aby byla pračka po instalaci snadno přístupná technikovi pro případ opravy.
- Přiloženým montážním klíčem upravte výšku všech čtyř nohou tak, aby byla pračka pevně usazena a aby mezi horní deskou pračky a pracovní deskou zůstala mezera přibližně 20 mm.

## ► Elektrické připojení

- Nepoužívejte žádné prodlužovací kabely nebo rozdvojky.
- Poškozenou síťovou šňůru musí vyměnit výrobce nebo pověřený (autorizovaný) servisní pracovník nebo podobná odborně způsobilá osoba, aby se zabránilo nebezpečí úrazu.
- Po ukončení provozu vždy vytáhněte vidlici síťové šňůry ze zásuvky a zastavte přívod vody.
- Pračka musí být připojena pouze k řádně uzemněné síťové zásuvce, zapojené podle platných předpisů.
- Pračka musí být umístěna tak, aby byla vidlice síťové šňůry zapojené v zásuvce snadno dostupná.
- Opravy pračky může provádět pouze kvalifikovaný personál. Opravy prováděné nezkušenými osobami mohou způsobit zranění nebo závažné poškození. Kontaktujte své místní servisní středisko.
- Neinstalujte pračku v místnostech, kde by mohly teploty klesnout pod bod mrazu. Zamrzlé hadice mohou tlakem prasknout. Při teplotách pod bodem mrazu může být snížena spolehlivost elektronické řídicí jednotky.
- Jestliže je zařízení dodáno v zimních měsících a teploty jsou pod nulou: Umístěte pračku na několik hodin v pokojové teplotě předtím, než ji uvedete do provozu.

## ▲ UPOZORNĚNÍ

### UPOZORNĚNÍ k napájecímu kabelu

U většiny spotřebičů se doporučuje zapojení do vyhrazeného okruhu; tzn. samostatný napájecí okruh, který napájí pouze dané zařízení a nemá žádné další výstupy nebo větvení. Pro vaši úplnou informovanost se obraťte na stránku se specifikacemi této uživatelské příručky. Nepřetěžujte síťové zástrčky. Přetížené, uvolněné nebo poškozené síťové zástrčky, prodlužovací kabely, roztržené napájecí kabely nebo poškozené nebo prasklé pojistky kabelů jsou nebezpečné. Kterákoli z těchto závad může způsobit úraz elektrickým proudem nebo požár. Pravidelně kontrolujte napájecí kabel vašeho spotřebiče a pokud jeho vzhled naznačuje poškození nebo chátrání, odpojte jej, přerušte používání spotřebiče a nechte jej nahradit příslušným náhradním dílem od autorizovaného servisu. Chraňte napájecí kabel před fyzickým i mechanickým poškozením jako je zkroucení, zauzlení, přiskřípnutí, přivření do dveří nebo šlápnutí na něj. Věnujte zvláštní pozornost přípojčkám, síťovým zástrčkám a místu, kde kabel vystupuje ze spotřebiče.

Pokud je přístroj napájen z prodlužovací šňůry nebo zařízení s přenosnou elektrickou zásuvkou, musí být prodlužovací šňůra na zařízení s přenosnou elektrickou zásuvkou umístěna tak, aby nebyla vystavena možnému postříkání nebo vlhkosti.

## ▲ UPOZORNĚNÍ

- Přístroj není určen pro používání dětmi, popřípadě za dozoru dospělé osobou.
- Nedovolte, aby si děti hrály s pračkou, na pračce nebo uvnitř.

# Instalace

## ■ Připojení hadice přívodu vody

- Tlak v přívodu vody musí být v rozsahu 100 kPa až 1000 kPa.
- Při připojování hadice přívodu vody ji nestahujte ani ji k přívodnímu kohoutu nešroubujte přes závit .
- Převyšuje-li tlak v přívodu vody 1 MPa, je nutné namontovat před přívod k pračce redukční zařízení.
- Pravidelně kontrolujte stav hadice a v případě nutnosti ji vyměňte.

### ► Krok 1 : Zkontrolujte přívodní hadici s pryžovým těsněním

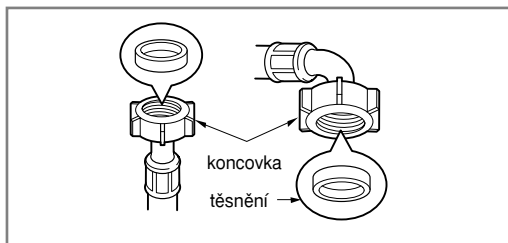

- Dvě pryžová těsnění se dodávají s přívodními hadicemi vody. Používají se pro zamezení vodním průsakům. Ověřte, zda je připojení ke kohoutům dostatečně těsné.

### ► Krok 2 : Připojte hadici k vodovodnímu kohoutu

#### Typ-A : Připojení šroubové hadice ke kohoutu se závitem

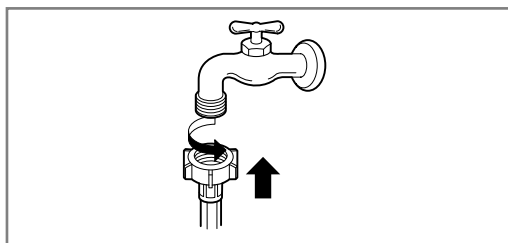

- Našroubujte hadicovou přípojku na přívodní kohout vody.

#### Typ-B : Připojení šroubové hadice ke kohoutu bez závitu

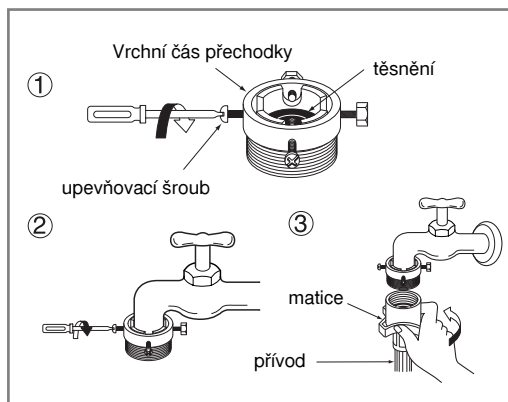

1. Odšroubujte kruhovou desku adaptéru a 4 přidržovací šrouby adaptéru.
2. Natlačte adaptér na konec kohoutu, aby pryžové těsnění vytvořilo vodotěsnou přípojku. Utáhněte kruhovou desku adaptéru a 4 šrouby.
3. Natlačte přívodní hadici vody svísele nahoru, aby pryžové těsnění v hadici mohlo zcela přiléhat na kohout, a poté ji utáhněte šroubováním doprava.

# Instalace

## Typ-C : Připojení hadice s rychlospojkou ke kohoutu bez závitů

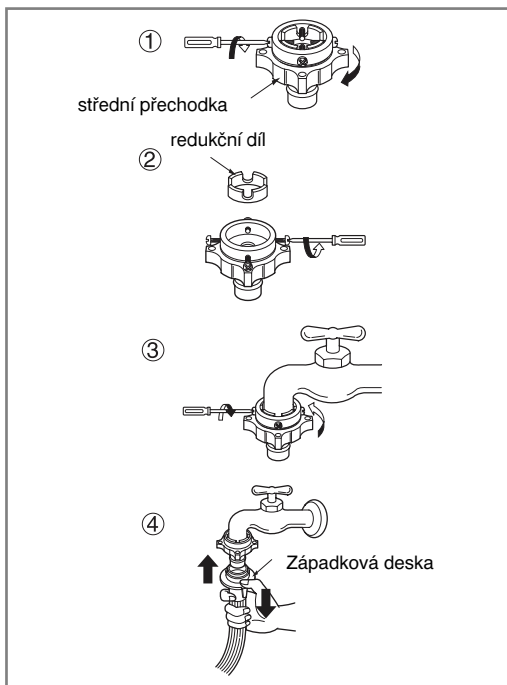

1. Odšroubujte kruhovou desku adaptéru a 4 přídržovací šrouby adaptéru.
2. Je-li kohout příliš velký, aby pasoval na adaptér, odstraňte vodící desku.
3. Natlačte adaptér na konec kohoutu, aby pryžové těsnění vytvořilo vodotěsnou přípojku. Utáhněte kruhovou desku adaptéru a 4 šrouby.
4. Stáhněte západkovou desku přípojky dolů, natlačte přívodní hadici na adaptér a uvolněte západkovou desku přípojky. Ověřte, zda se adaptér usadil na místě.

### POZN.

- Po připojení hadice k vodovodu, pusťte vodu a propláchněte ji. Následně odstraňte zbylé nečistoty z vodovodního potrubí a přívodní hadice. Napusťte vodu do nějaké nádoby a zkontrolujte její teplotu.

## ► Krok 3 : Připojte hadici k podložce

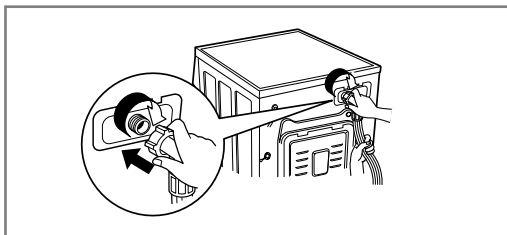

- Přesvědčete se, že na hadici nejsou žádné smyčky, zalomení nebo stisknutí.

### POZN.

- Pokud po připojení voda uniká z hadice, opakujte stejné kroky. Pro přívod vody použijte nejstandardnější typ kohoutku. V případě, že je kohoutek hranatý nebo příliš velký, před instalací kohoutku na mezikus odstraňte vymešovací kroužek.

### Používané vodorovné kohouty

Vodorovný  
kohout



Kohout s  
prodloužením



Kohout se  
čtvercovým ústím



# Instalace

## ■ Montáž odtokové hadice

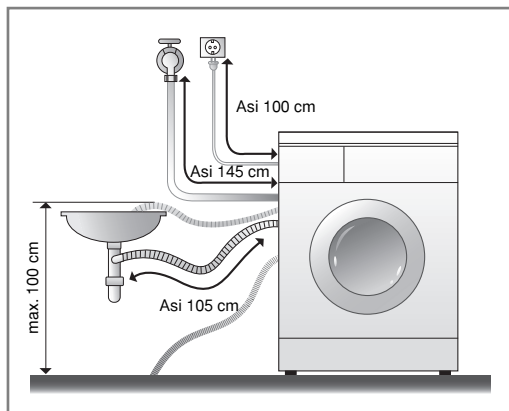

- Odtoková hadice nesmí být připojena výše než 100 cm nad podlahou.
- Odtokovou hadici je nutné správně upevnit vůči samovolnému uvolnění ; únikem odtokové vody by se mohla poškodit podlaha.
- Je-li odtoková hadice příliš dlouhá, nepokládejte ji na pračku; způsobilo by to nadměrný hluk.

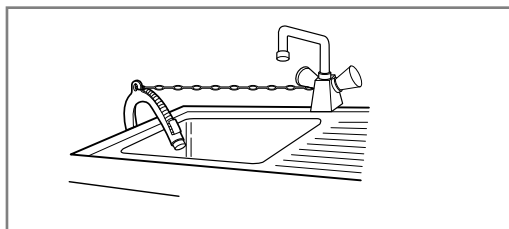

- Při montáži odtokové hadice zajistěte její koncovku lankem (řetízkem apod.) v místě zaústění do odtoku.
- Správné upevnění odtokové hadice ochrání podlahu před poškozením odtokovou vodou.

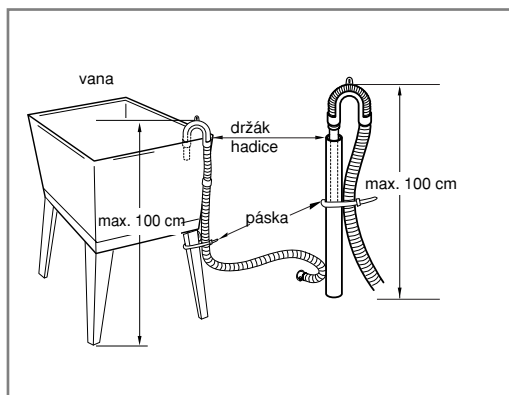

# Instalace

## ■ Vyrovnání pračky

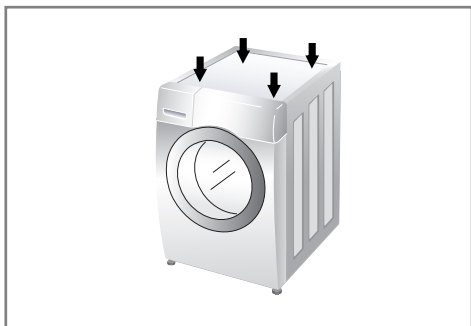
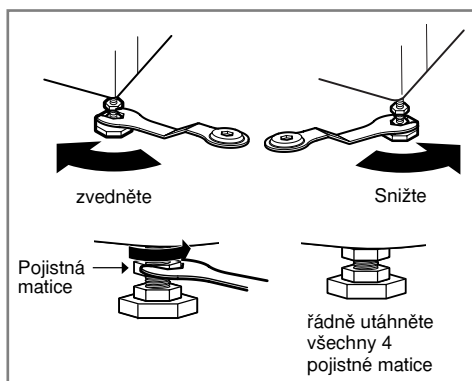
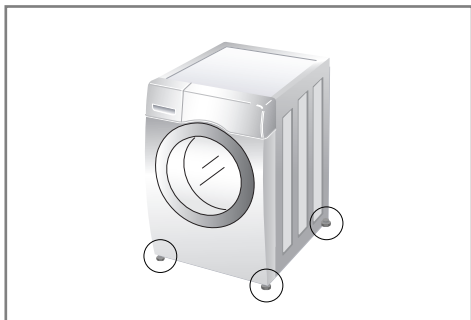

1. Správné, vodorovné a svislé ustavení pračky zamezí nadměrnému hluku a vibracím při provozu. Pračku instalujte na rovném a pevném povrchu podlahy, přednostně v rohu místnosti.

### ❗ POZN.

- Dřevěné podlahy nebo podlahy zavěšeného typu mohou přispět k výrazným vibracím a chybám z nevyváženosti.

2. Není-li podlaha rovná, seřídte polohu pračky do roviny pomocí polohovatelných nožek. (Pod nožky nevkládejte žádné další podložky, kousky dřeva apod.). Ujistěte se, že všechny 4 nožky jsou stabilní a spočívají na podlaze. Zkontrolujte vodorovnou a svislou polohu pračky pomocí vodováhy.

- Jakmile bude podložka vyrovnaná, utáhněte pojistné matice směrem k základně podložky. Všechny pojistné matice musí být utažené.

- Křížová kontrola ustavení  
Zatlačením na horní část pračky v protilehlých rozích (úhlopříčně) se pračka nesmí „houpat“ (zkontrolujte v obou směrech). Houpá-li se pračka při zatlačení na úhlopříčně protilehlé rohy, seřídte polohu (výšku nožek) znovu.

### ❗ POZN.

Pokud se pračka instaluje na vyvýšené základně, pro vyloučení rizika pádu je nutné ji bezpečně upevnit.

## Instalace

### ► Pevné podlahy

- Povrch podlahy, na kterou se pračka instaluje, musí být čistý, suchý a vodorovný.
- Instalujte pračku na rovnou pevnou podlahu.

### ► Podlahy s dlažbou (klouzavé podlahy).

- Umístěte všechny nohy přístroje na podložku Tread Mate a zvedněte jej na vyhovující výšku. (Nastříhejte podložku Tread Mate na čtverce 70x70 mm a přilepte je na suché dlaždice v místě, kde má být přístroj umístěn.)
- Podložka Tread Mate je z přilnavého materiálu používaného na žebříky a schody který zabráňuje sklouznutí.

### ► Dřevěné podlahy

- Dřevěné podlahy jsou velmi náchylné k přenosu vibrací.
- V zájmu zamezení vibracím Vám doporučujeme navléknout na všechny čtyři nohy pryžové návleky o síle nejméně 15 mm a zajistit je nejméně dvěma podlažnicemi se šrouby.
- Je-li to možné, instalujte pračku v jednom z rohů místnosti, kde je podlaha pevnější.
- Nasazením pryžových návleků omezíte vibrace.
- Pryžové návleky lze objednat prostřednictvím oddělení náhradních součástí LG. (číslo součásti 4620ER4002B)

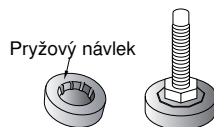

### ⓘ POZN.

- Správné umístění a nastavení svislé polohy pračky je předpokladem dlouhého, správného a spolehlivého provozu.
- Pračka musí být zcela svislá a musí pevně setrvávat ve své poloze.
- Při zatížení rohů se pračka nesmí viklat.
- Povrch podlahy, na kterou se pračka instaluje, musí být čistý a nesmí obsahovat vosk ani jiná maziva.
- Nenechávejte nožky pračky zvlhnout. Jestliže nožka pračky zvlhne, může přístroj klouzat.



# Používání pračky

## ■ Provoz pračky



1. Prádlo roztřídte.  
(Viz strana 18)

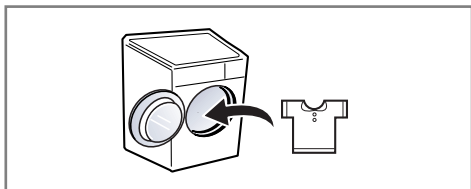

2. Otevřete dvířka a vložte prádlo.



3. Stiskněte hlavní vypínač.

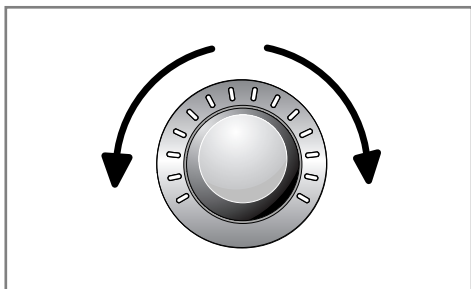

4. Vyberte program.  
(Viz strana 19~21)  
Nyní vyberte možnosti  
(Viz strana 23~28)
  - Dodatečný program
  - Teplota
  - Rychlost ždímání
  - Jiné funkce

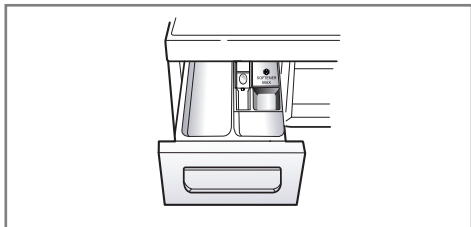

5. Přidejte prací prostředek.  
(Viz strana 29~30)



6. Stiskněte tlačítko „Start/Pauza“.

# Používání pračky

## ■ Péče o prádlo před praním

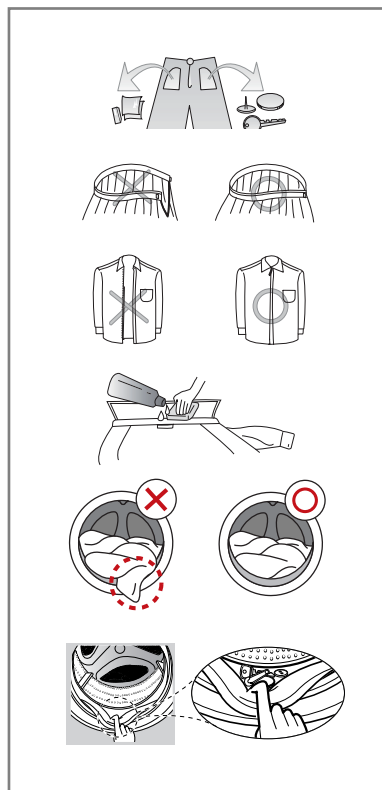
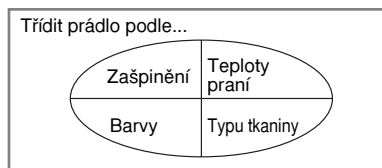
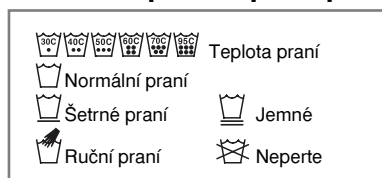

### 1. Nášivky na textiliích

Na textiliích vyhledejte nášivky, které obsahují informace (zpravidla ve formě symbolů) o složení textilu a doporučeném způsobu praní nebo čištění.

### 2. Rozdělení prádla dle druhů

Nejlépeších výsledků lze dosáhnout rozdělením prádla do náplní s vlastním pracím cyklem (programem). Různé druhy textilií vyžadují jinou teplotu vody, otáčky odstředování a tedy praní jinými způsoby. Prádlo rozdělte rovněž podle barev na tmavě zbarvené, světle zbarvené a bílé. Perte je odděleně protože se uvolňují vlákna a barva. Mohou tak zbarvit bílé prádlo, apod. Podle možnosti perte zvlášť prádlo více ušpiněné a méně ušpiněné.

- Ušpiněné (Velmi špinavé, běžně ušpiněné, méně špinavé) Rozdělte prádlo podle stupně ušpinění.
- Barva ( Bílá, světlá, tmavá) : Rozdělte prádlo na bílé a barevné.
- Vlákuitost ( textilie, které uvolňují vlákna a které je zachycují) : Rozdělte je a perte odděleně.

### 3. Péče o prádlo před vložením dávky do pračky

V jedné náplni kombinujte velké a malé kousky prádla. Nejdříve vložte velké kusy. Velkých kusů by nemělo být více než polovina náplně. Neperte jednotlivé kusy prádla. Může to způsobit nevyváženou náplň. Přidejte jeden nebo dva podobné kusy prádla.

- Zkontrolujte všechny kapsy, jsou-li prázdné. Předměty, jako hřebíky, vlasové sponky, zápalky, pera, mince a klíče mohou poškodit jak prádlo, tak pračku.
- Uzavřete zdrhovadla (zipy), zapněte háčky a zavažte šňůrky, aby se nezamotaly s ostatním prádlem.
- Předběžně ošetřete špinavá místa a skvrny, na místech jako jsou límce a manžety rukávů pomocí vodního roztoku pracího prostředku a kartáčku nebo houby, za účelem napomoci úplnému odstranění nečistot a skvrn v pracím cyklu.
- Aby nedošlo k poškození těsnění dvířek a prádla, ujistěte se, že mezi těsněním a dvířky bubnu není zachyceno žádné prádlo.
- Zkontrolujte záhyby na těsnění dvířek, zda zde nebyly zachyceny malé předměty.
- Zkontrolujte, zda v bubnu nezbyl žádný kousek prádla. Prádlo, které by náhodně zůstalo v pračce, může být poškozeno (např. se může srazit nebo odbarvit) během následujícího cyklu praní.

## 🔔 POZN.

- Před prvním praním Zvolte cyklus [BAVLNA 60°C, s poloviční dávkou pracího prášku] a nechte přístroj prát bez prádla. Tím se odstraní zbytky z bubnu, které tam mohly zůstat z výroby.

# Používání pračky

## ■ Tabulka programů praní

• Doporučený průběh praní podle druhu prádla

Program	Popis	Druh prádla	Správná teplota (možnosti)	Množství prádla
<b>Bavlna</b> (☺)	Dosahuje lepšího výkonu kombinací různých pohybů bubnu	Stálobarevné oděvy (košile, noční košile, pyžama) a lehce znečištěné bílé prádlo (spodní prádlo)	40°C (Studené až 95°C)	Plná
<b>Bavlna Eko</b> (☺»)	Optimalizované praní s nízkou spotřebou energie		60°C (Studené až 60°C)	
<b>Snadná péče</b> (☺)	Cyklus vhodný na košile k běžnému nošení, které není nutné po vyprání žehlit.	Polyamid, akryl, polyester	40°C (Studené až 60°C)	Méně než 4,5 kg
<b>Mix</b> (☺)	Umožňuje současně prát různé materiály.	Různé typy látek kromě zvláštního oblečení.	40°C (Studené až 40°C)	
<b>Dětská péče</b> (☺)	Efektivně odstraní zašpinění, skvrny od bílkovin a zabezpečí dokonalé máchání.	Určeno pro jemně zašpiněné dětské prádlo.	60°C (95°C)	
<b>Tiché praní</b> (☺)	Program s nižší hlučností, šetří peníze využitím noční elektrické energie.	Barevné oděvy (košile, noční košile, pyžama...) a mírně znečištěná bílá bavlna (spodní prádlo)	40°C (Studené až 60°C)	Méně než 5,0 kg
<b>Dermatologická péče</b> (☺)	Efektivně odstraní skvrny od pracího prášku.	Určeno pro prádlo, které bude v přímém kontaktu s pokožkou (spodní prádlo, ručníky, povlečení, prostěradla a další).		Plná
<b>Pokrývky</b> (☺)	Cyklus je vhodný na velké textilie, jako jsou přikrývky, polštáře a přehozy na pohovky apod.	Bavlněné ložní prádlo s náplní, prošívané pokrývky, vrstvené pokrývky, potahy pohovek s lehkou náplní.	40°C (Studené až 40°C)	1 velká pokrývka
<b>Sportovní oblečení</b> (☺)	Cyklus vhodný na sportovní oděvy, např. oblečení na jogging nebo běžeckého oblečení	Coolmax, goratex, ovčí rouno, sympatex		Méně než 3,0 kg
<b>Vlna</b> (☺) 	Umožňuje prát vlněné tkaniny. Použijte prací prostředek na vlněné látky, které umožňují praní v pračce.	Vlněné oděvy vhodné k praní v pračce, pouze z čisté nové vlny		
<b>Rychlý program 30</b> (☺)	Cyklus k rychlému praní malého množství mírně znečištěného oblečení.	Stálobarevné prádlo, málo ušpiněné	30°C (Studené až 40°C)	
<b>Pouze sušení</b> (☺)	Pouze cyklus sušení bez praní prádla.	Pro mokré prádlo, které potřebuje pouze usušit.	-	Méně než 6,0 kg
<b>Praní+ Sušení</b> (☺+☺)	Cyklus sušení bude následovat ihned po cyklu praní.	Malé množství prádla, které může být sušeno.	40°C (Studené až 95°C)	
<b>Máchání+ Ždímání</b> (☺+☺)	Tento cyklus použijte, potřebujete-li samostatné máchání nebo máchání s aviváží.	Pro běžné prádlo, které lze prát v automatické pračce.	-	Plná

# Používání pračky

## ■ Tabulka programů sušení

Program	Druh prádla	Množství prádla
Eko sušení	Bavlněné nebo lněné tkaniny, například bavlněné ručníky, košile nebo bavlněné prádlo.	4,0 kg
Suché do skříně		6,0 kg
Suché k žehlení	Bavlněné nebo lněné tkaniny připravené k žehlení.	6,0 kg
Chladný vzduch	Snadno ošetřovatelné textilní materiály, syntetické tkaniny vhodné pro snadnou údržbu, oděvy určené k praní pomocí kombinace programů.	4,0 kg
30 min.	–	0,5 kg
60 min.	–	1,5 kg
120 min.	–	3,0 kg

- Teplota vody: Zvolte teplotu vody, která bude vyhovovat pracím cyklům. Při praní vždy postupujte podle označení na štítku oblečení nebo podle instrukcí výrobce.
- Nastavte následující program „Praní: Bavlna Eko 60°C + Intenzivní + 1400 ot./min“ a „Sušení: Eko sušení (První cyklus sušení s náplní 4,0 kg, druhý cyklus sušení s náplní 4,0 kg)“ testování proběhlo podle EN50229.



Cyklus této pračky určený pro praní vlny byl schválen společností Woolmark pro praní produktů Woolmark, jež se mohou prát v pračce za předpokladu, že bude spotřebitel postupovat v souladu s instrukcemi uvedenými na štítku oblečení a instrukcemi výrobce této pračky M1008.

### ❗ POZN.

- Doporučuje se neutrální prací prostředek.  
Cyklus pro vlnu zahrnuje jemné praní a šetrné ždímání při nízké rychlosti.
- Abyste zajistili uspokojivý výsledek sušení, vyberte maximální volitelnou hodnotu otáček programu praní.
- V případě, kdy množství prádla, které se má vyprat a vysušit v jednom programu, nepřesahuje maximální váhu povolenou pro program sušení, doporučujeme provést praní a sušení v jednom souvislém cyklu.

# Používání pračky

## ■ Volby navíc

Program	Odložený start	Antialergické máchání	Oblíbený	Předepnutí	Zkrácený program	Intenzivní	Máchání+	Máchání s přidržením	Sušení
Bavlna (☉)	●	●	●	●	●	●	●	●	●
Bavlna Eko (☉*)	●	●	●	●	●	●	●	●	●
Snadná péče (☼)	●	●	●	●	●	●	●	●	●
Mix (☼)	●	●	●	●	●	●	●	●	●
Dětská péče (☼)	●	●**	●	●**	●	●	●	●	●
Tiché praní (☼)	●		●		●	●	●	●	●
Dermatologická péče (☼*)	●	●	●	●	●	●	●	●	●
Pokrývky (☼)	●		●		●	●	●	●	
Sportovní oblečení (☼)	●		●		●	●	●	●	
Vlna (☼)	●		●			●	●	●	
Rychlý program 30 (☼)	●		●			●	●	●	●
Pouze sušení (☼)	●		●						●*
Praní+Sušení (☼+☼)	●	●	●	●	●	●	●	●	●*
Máchání+Ždímání (☼+☼)	●	●	●				●	●	●

\* : Tato volba je automaticky obsažena v cyklu a nelze ji smazat.

\*\* : Tato volba je standardní součástí cyklu, lze ji ovšem odstranit.

## ■ Provozní údaje

Program	Max RPM
Bavlna (☉)	1400
Bavlna Eko (☉*)	1400
Snadná péče (☼)	1000
Mix (☼)	1400
Dětská péče (☼)	1000
Tiché praní (☼)	1000
Dermatologická péče (☼*)	1400
Pokrývky (☼)	1000
Sportovní oblečení (☼)	800
Vlna (☼)	800
Rychlý program 30 (☼)	1400
Pouze sušení (☼)	1400
Praní+Sušení (☼+☼)	1400
Máchání+Ždímání (☼+☼)	1400

# Používání pračky

## ■ Ovládací panel

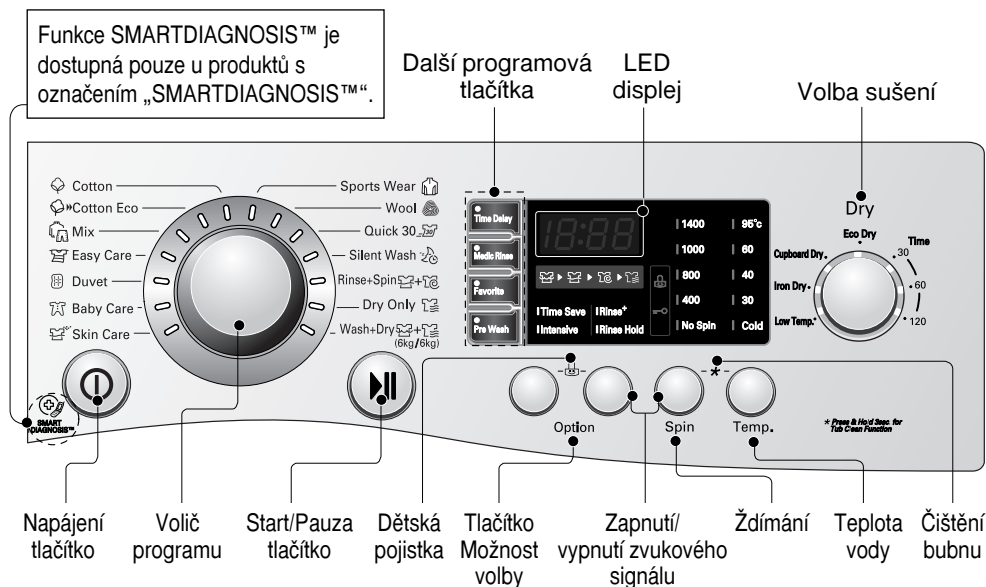

### Napájení

- Stisknutím tl. "Napájení" se pračka zapíná nebo vypíná.

### Volič programu

- Dle druhu prádla jsou k dispozici různé programy.
- Rozsvítí se odpovídající kontrolka.

### Start/Pauza

- Tlačítko se používá ke spuštění cyklu praní (programu) nebo k přerušení činnosti programů.
- Při nutnosti dočasného přerušení cyklu praní, stiskněte tl. "Start/Pauza".
- Trvá-li režim "Pauza" déle než 4 minuty, pračka se automaticky vypne.

### LED displej

- Displej zobrazí nastavení, odhadovaný zbývajících čas, volby a stavová hlášení pro vaši pračku. Displej zůstane zapnutý během cyklu.

### Dodatečný program

- Tato tlačítka použijte pro volbu požadovaných možností cyklu pro zvolený cyklus.

### Možnost volby

- To vám umožní vybrat další cyklus a po výběru se rozsvítí.

# Používání pračky

## ■ Dodatečný program

### Odložený start (Time Delay)

Lze nastavit časovou prodlevu, aby se pračka automaticky spustila a po daném časovém intervalu vypnula.

#### ● POZN.

- Časová prodleva je doba do konce programu, ne na jeho začátku. Skutečná doba cyklu se může lišit kvůli teplotě vody, náplni a dalším faktorům.

1. Stiskněte hlavní vypínač.
2. Otočte volič programů na požadovaný program.
3. Stiskněte tlačítko „Odložený start“ a nastavte požadovaný čas.
4. Stiskněte tlačítko „Start/Pauza“.

### Antialergické máchání (Medic Rinse)

Máchání při teplotě 40°C. Dokonale vyplaví zbytky pracího prášku z prádla.

1. Stiskněte tlačítko napájení.
2. Zvolte program.
3. Stiskněte tlačítko „Antialergické máchání“ a zvolte požadovaný čas.
4. Stiskněte tlačítko spuštění „Start/Pauza“.

### Oblíbený (Favorite)

Oblíbený program vám umožní uložit upravený cyklus praní pro budoucí použití.

1. Stiskněte hlavní vypínač.
2. Vyberte cyklus.
3. Vyberte průběh.  
(Způsob praní, počet máchání, rychlost ždímání, teplota vody atd.)
4. Stiskněte a držte tlačítko oblíbeného programu 3 sekundy.

Oblíbený program se nyní uloží pro budoucí použití.

K novému použití programu vyberte oblíbený program a stiskněte "Start/Pauza".

### Předepření (Pre Wash)

U více ušpiněného prádla lze zvýšit účinnost praní přidáním funkce Předepření.

1. Stiskněte hlavní vypínač.
2. Vyberte cyklus.
3. Stiskněte tlačítko „Předepření“.
4. Stiskněte tlačítko „Start/Pauza“.

# Používání pračky

## ■ Možnost volby

### Možnost volby (Option)

- **Zkrácený program (Time Save) :**  
Tato možnost se dá použít na zkrácení doby pracího programu.
- **Intenzivní (Intensive) :** Pokud je prádlo znečištěno běžným způsobem nebo pokud je velmi znečištěné, je účinnou volbou „Intenzivní“ praní.
- **Máchání+ (Rinse+):**  
Přidá jedno máchání
- **Máchání s přidržením (Rinse Hold) :**
  - Pokud si přejete po ukončení máchání ponechat prádlo v poslední vodě v pračce, zvolte funkci "Máchání s přidržením" opakovaným stiskem tlačítka Ždímání.
  - Chcete-li vodu odčerpat a odstředit prádlo, byla-li zadána funkce "Máchání s přidržením", nastavte programový volič na požadovanou pozici. (Ždímání)

### Ždímání (Spin)

- Opakovaným stiskem tlačítka 'Ždímání' zvolíte požadované otáčky.

### Teplota vody (Temp.)

- Otáčením programového voliče lze volit teplotu vody.
  - Studené
  - 30°C, 40°C, 60°C, 95°C
- Teplotu vody lze volit podle programu takto

## ■ Jiné funkce

### Pouze odstředování

1. Stiskněte hlavní vypínač.
2. Vyberte rychlost ždímání.
3. Stiskněte tlačítko „Start/Pauza“.

### ❗ POZN.

Pokud vyberete „Bez ždímání“, buben se přesto bude krátkou dobu otáčet při malé rychlosti pro rychlé osušení.



# Používání pračky

## ■ Dětská pojistka

Pomocí této funkce se blokují tlačítka na ovládacím panelu, aby nedošlo k nechtěné manipulaci. Dětský zámek lze nastavit pouze během cyklu praní.

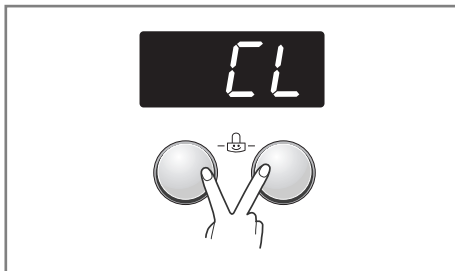

### Zamykání ovládacího panelu

1. Stiskněte tlačítka voleb současně na 3 sekundy.
2. Ozve se zvukové znamení a na displeji se objeví 'CL'. Jakmile je aktivována dětská pojistka, zablokují se všechna tlačítka s výjimkou tlačítka napájení.

### ❗ POZN.

- Vypnutím napájení se funkce dětského zámku neresetuje. Před přístupem k dalším funkcím je nutné dětský zámek deaktivovat.

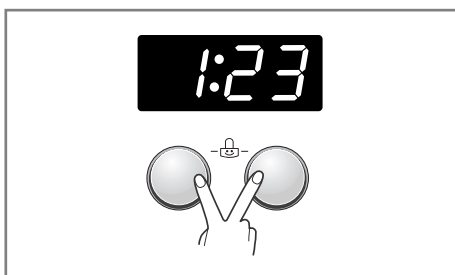

### Odemykání ovládacího panelu

1. Stiskněte tlačítka voleb současně na 3 sekundy.
2. Zazní pípnutí a na LED displeji se znovu objeví zbyvajíc čas pro aktuální program.

## ■ Zapnutí/vypnutí zvukového signálu

Funkci pípnutí zap./vyp. lze nastavit pouze během cyklu praní.

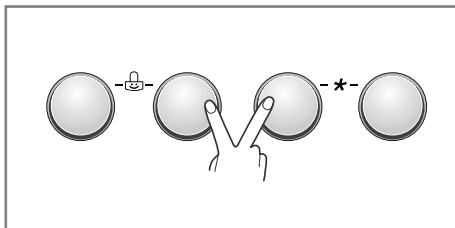

1. Stiskněte tlačítko napájení.
2. Stiskněte tlačítko Start/Pauza.
3. Stiskněte a držte současně tlačítko voleb a Ždímání na tři sekundy k nastavení funkce pípnutí zap./vyp.

Jakmile bude nastavena funkce pípnutí zap./vyp., nastavení se uloží i po vypnutí tlačítka napájení.

### ❗ POZN.

- Pokud si přejete pípnutí vypnout, tento proces jednoduše opakujte

## Používání pračky

### ■ Čištění bubny

Čištění bubny je speciální cyklus, určený k čištění vnitřního prostoru.

V tomto cyklu se používá vyšší hladina vody při vyšší rychlosti otáčení.

Provádějte tento cyklus pravidelně.

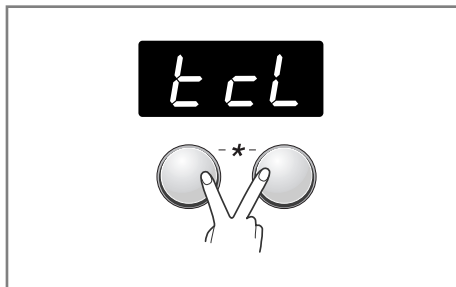

1. Z pračky vyjměte veškeré oblečení a uzavřete dvířka.
2. Otevřete zásuvku dávkovače a přidejte do hlavní přihrádky odstraňovač vodního kamene (např. Calgon).
3. Pomalu uzavřete zásuvku dávkovače.
4. Pračku zapněte a poté stiskněte a podržte tlačítko Ždímání a Teplota vody na 3 sekundy, na LED displeji se poté zobrazí "tcl".
5. Stiskněte tlačítko Start/Pauza pro spuštění.
6. Po dokončení cyklu nechejte dvířka otevřená, aby se umožnilo otevírání dvířek pračky, osušení pružného těsnění a skla dvířek.

### ⓘ POZN.

- Do přihrádky na prací prostředek další prostředek nepřidávejte.
- Může se tvořit nadměrné množství pěny a může docházet k průsakům z pračky.

### ⚠ UPOZORNĚNÍ

- Pokud je v blízkosti malé dítě, nenechávejte dvířka otevřená příliš dlouho.

### ■ Dveřní zámek a Detekování

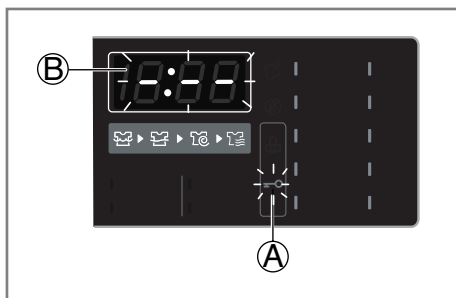

- Ⓐ "Dveřní zámek" – Z bezpečnostních důvodů se dvířka při používání pračky zamknou a rozsvítí se ikona „Dveřní zámek“. Po zhasnutí ikony „Dveřní zámek“ lze dvířka bezpečně otevřít.
- Ⓑ Rozsvítí se ikona "Detekování" a pračka se pomalu otáčí a detekuje, kolik prádla je vloženo v bubnu. To trvá krátkou dobu.

# Používání pračky

## ■ Sušení

- Kohoutek se studenou vodou musí být při cyklech sušení otevřený.

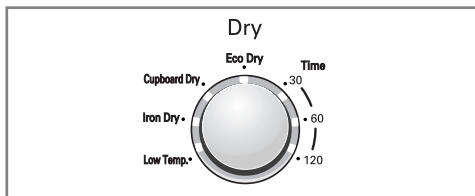

- Tento automatický proces pračky se sušičkou (od praní po sušení) můžete snadno vybrat.
- Chcete-li dosáhnout co nejrovnoměrnějšího usušení, ujistěte se, že všechny kusy vloženého prádla jsou ze stejného materiálu se stejnou tloušťkou.
- Nepřepřeházejte sušičku tím, že do bubnu vložíte příliš mnoho kusů prádla. Prádlo se musí v bubnu volně pohybovat.
- Pokud chcete otevřít dveře a vyjmout prádlo předtím, než skončí cyklus sušičky, stiskněte tlačítko Start/Pauza.
- Otočením voliče DRY (Sušení) můžete vybrat následující režimy: Cupboard Dry (Suché do skříně) - Eco Dry (Eko sušení) - 30 - 60 - 120 - Low Temp. (Chladný vzduch) - Iron Dry (Suché k žehlení).
- Po dokončení sušení se zobrazí zpráva „ $\square$ “ . Stisknutím tlačítka Start/Pauza můžete program ukončit. Pokud tlačítko Start/Pauza nestisknete, program bude ukončen po přibližně 4 hodinách. Chladicí cyklus „ $\square$ “ .

## 1. Průvodce automatickým sušením

- Automatické cykly můžete použít k sušení většiny vloženého prádla. Elektrické snímače měří teplotu foukaného vzduchu a podle toho zvyšují nebo snižují teplotu sušení. Díky tomu je zajištěna kratší reakční doba a lepší ovládání teploty.
- Doporučené cykly automatického sušení pro určitý typ prádla.
  - a) Low Temp. (Chladný vzduch) :  
Pro syntetické prádlo
  - b) Iron Dry (Suché k žehlení) :  
Přípraveno k žehlení
  - c) Cupboard Dry (Suché do skříně) :  
Pro bavlněné prádlo
  - d) Eco Dry (Eko sušení) :  
Snižování spotřeby vody během sušení
  - e) Čas (30/60/120 minut)
    - 30 min. : Bavlna / Ručníky 0,5 kg
    - 60 min. : Bavlna / Ručníky 1,5 kg
    - 120 min. : Bavlna / Ručníky 3,0 kg

### 🔊 POZN.

- Odhadovaná doba sušení se při použití automatického cyklu může od skutečné doby sušení lišit. Na dobu sušení má vliv typ látky, množství vloženého prádla a jeho vlhkost.
- Během posledních 11 minut času sušení snímač (termistor) detekuje podmínky sušení. Pokud je suchost nízká, bude k časovému cyklu přidáno maximálně 10 minut se zobrazením „11“ zbývajících minut v okénku displeje.

# Používání pračky

## 2. Průvodce dobou sušení

- Dobu sušení můžete vybrat otočením voliče DRY (Sušení).
- Doba sušení může trvat až 150 minut. Pokud jste vybrali pouze sušení, cyklus sušení bude zahájen po cyklu otáčení.
- Tyto doby schnutí jsou pouze orientační a jsou určeny k tomu, aby vám pomohly při ručním nastavení sušení. Doby sušení se mohou výrazně lišit dle vlhkosti prádla, teploty v místnosti a typu látky. Proto doporučujeme, abyste se při nastavování doby sušení řídili spíše svými zkušenostmi.

### Vlněné prádlo

- Sušičku nepoužívejte k sušení vlněného prádla. Narovnejte je a nechte je usušit položené.

### Pletené a háčkové materiály

- Některé pletené a háčkové materiály se mohou různým způsobem srazit, a to v závislosti na své kvalitě.
- Po vysušení je vždy okamžitě roztáhněte.

### Nemačkové a syntetické materiály

- Nepřeplňujte sušičku.
- Jakmile se sušička zastaví, nemačkové materiály ihned vyjměte, abyste zabránili pomačkání.

### Vláknité a kožené materiály

- Vždy postupujte dle pokynů výrobce.

### Dětské oblečení a noční župany

- Vždy postupujte dle pokynů výrobce.

### Guma a plasty

- Nikdy nesušte žádné prádlo, které je vyrobeno z gumy či plastů nebo které tyto materiály obsahuje, např.:
  - a) koberce, bryndáky, čalounění,
  - b) záclony a ubrusy,
  - c) koupelnové předložky.

## Skelné vlákno

- Nevkládejte do sušičky prádlo obsahující skelné vlákno. Uvolněné částice skla se mohou při příštím použití sušičky uchytit na prádle a mohou vám poranit pokožku.

## 3. Dokončení sušení

- Po dokončení cyklu sušení se na multifunkčním displeji zobrazí zpráva „ $\text{C d}$ “ [Cool Down (Ochlazování)].
- Ochlazování se automaticky spouští po dokončení cyklu sušení.
- Pokud prádlo nevyjmete ze sušičky ihned po dokončení sušení, může se pomačkat.
- Při ochlazování dochází k pravidelnému otáčení bubny, při němž se prádlo obrací.
- Zpráva „ $\text{C d}$ “ zůstane zobrazena, dokud prádlo nevyjmete nebo nestisknete tlačítko Start/Pauza.

## Přidávání pracích prostředků

### ■ Přidávání pracích prostředků a změkčovače prádla (aviváže)

#### ► Výsuvný dávkovač

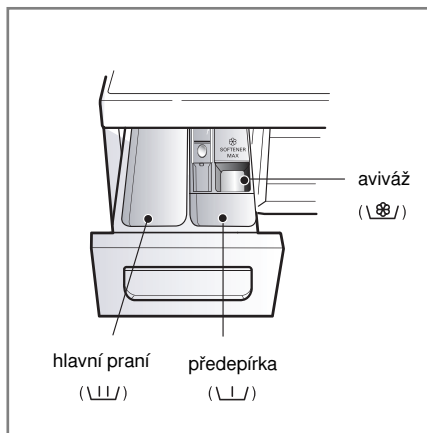

- Pouze HLAVNÍ PRANÍ →  $\text{||}$
- PŘEDEPRANÍ + HLAVNÍ PRANÍ →  $\text{||} \cdot \text{||}$

#### ▲ VÝSTRAHA

Veškeré prací prášky a prostředky chraňte před dětmi. Hrozí nebezpečí otravy. Velké množství pracího prostředku, bělidla nebo změkčovače může způsobit přeplnění. Ujistěte se, že používáte správné množství pracího prostředku.

#### ► Přidání změkčovače prádla (aviváže)

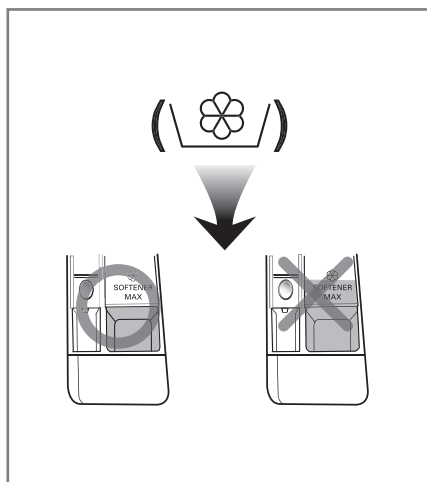

- Avivážní prostředek nedávkujte výše než určuje čára maximální dávky. Pomalu zavřete zásobník pracího prostředku. Přeplnění aviváží může způsobit rychlé spotřebování avivážního prostředku a skvrny na prádle.
- Neponechávejte avivážní prostředek v dávkovači déle než 2 dny. (Avivážní prostředek může ztvrdnout).
- Aviváž se přidává do praní v posledním cyklu máchání.
- Neotevírejte zásobník dávkovače, když do něj proudí voda.
- Není dovoleno používat rozpouštědla (benzén apod.)

#### ● POZN.

- Nepoužívejte avivážní prostředky přímo na prádlo.

## Přidávání pracích prostředků

### ► Dávkování pracího prostředku

- Prací prostředky používejte dle pokynů výrobce
- Pokud použijete příliš velké množství pracího prostředku, vytváří se mnoho pěny, což snižuje výsledky praní nebo způsobí velké zatížení motoru.
- Pro dosažení nejlepších výsledků praní, doporučujeme používat kvalitní prací prostředky.
- Při používání tekutých pracích prostředků se řiďte pokyny výrobce.
- Hodláte-li práť okamžitě, potom tekutý prací prostředek můžete nalít přímo do hlavní zásuvky na prací prostředky.
- Prosím, nepoužívejte tekutý prací prášek, pokud jste nastavili „odložený start“ nebo „předpirku“. Prášek může ztvrdnout.
- Pokud se vytváří příliš velké množství pěny, omezte množství pracího prostředku.
- Dávkování pracího prostředku (detergentu) by mělo být stanoveno podle teploty a tvrdosti vody, stupně zašpinění a velikosti dávky. Nejúčinnější praní je, když se zabrání nadměrnému pění.

### ⚠ VÝSTRAHA

- **Nedopusťte, aby prací prostředek v pračce ztvrdnul.** Pokud tak učiníte, může dojít k ucpaní pračky, špatnému máchání nebo zápachu.

### ⓘ POZN.

- Plná náplň : dle doporučení výrobce
  - Částečná náplň : 3/4 běžného množství
  - Minimální náplň : 1/2 dávky pro plnou náplň
- Prací prostředek je splachován z dávkovače na začátku pracího cyklu.

### ► Změkčovač vody



- V oblastech s velmi tvrdou vodou lze použít ke snížení spotřeby čistícího prostředku změkčovač vody, např. Calgon. Dávkujte podle množství uvedeného na obalu. Nejprve přidejte čistící prostředek a potom změkčovač vody.
- Použijte takové množství čistícího prostředku jako pro měkkou vodu.

### ► Použití tablet

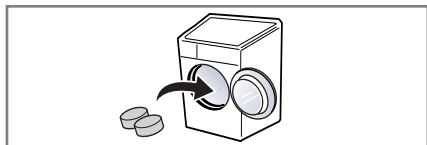

1. Otevřete dvířka a vložte tablety do bubnu.

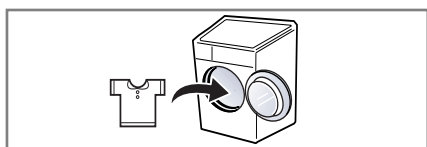

2. Prádlo naplňte do bubnu.

## Údržba a ošetřování pračky

- Před každým čištěním vnitřku pračky odpojte vidlici síťové šňůry ze zásuvky el. sítě k ochraně před nebezpečím úrazu el.proudem

### ■ Filtr přívodu vody

- “  $\text{! E}$  ” Bude-li blikat na displeji toto hlášení závady, voda se nedostává do dávkovače pracího prostředku.
- Je-li voda v přívodu příliš tvrdá nebo obsahuje stopy vápencové usazeniny, může být ucpaný filtr v přívodu vody.  
Z tohoto důvodu je vhodné filtr čas od času čistit.

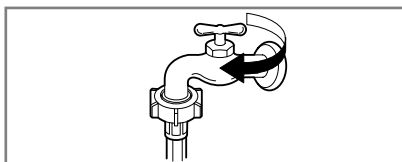

1. Uzavřete přívodní kohout

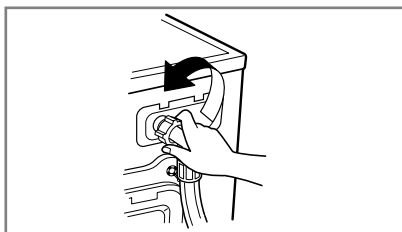

2. Odšroubujte hadici přívodu vody od pračky.

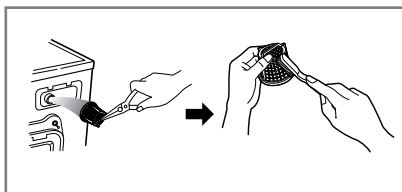

3. Filtr vyčistěte pomocí tvrdého štětinového kartáče.

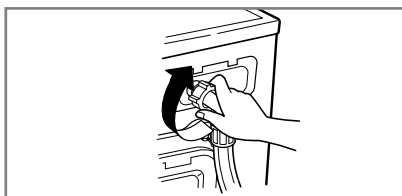

4. Našroubujte a utáhněte hadici na pračce.

# Údržba a ošetřování pračky

## ■ Filtr odtokového čerpadla

- Odtokový filtr zachytává vlákna a malé předměty, které zůstaly v prádle. K zajištění hladkého chodu pračky pravidelně kontrolujte tento filtr.

### ⚠ UPOZORNĚNÍ

- Nejdříve vypusťte vodu z filtru pomocí odtokové hadičky a potom teprve otevřete filtr čerpadla, odstraňte z něj všechno, co by ho mohlo zastavit.

**Při vypouštění vody buďte opatrní, je-li voda ve filtru ještě horká !**

- Před čištěním odsávacího čerpadla nechejte vodu ochladit, proveďte nouzové vyprázdnění nebo otevření dvířek v případě nouze.

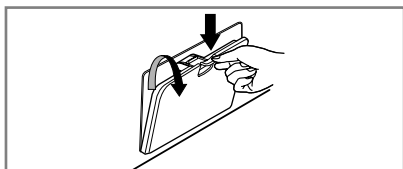

1. Otevřete dolní krytku. Vytáhněte hadici.

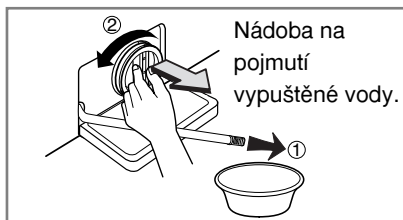

2. Vyměňte výpustní zátku. Potom otevřete filtr otočením doleva.

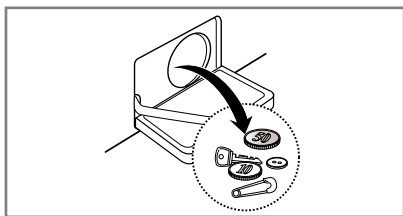

3. Odstraňte veškerý cizí materiál u filtru čerpadla.

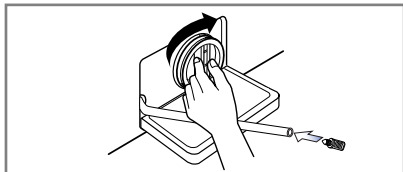

4. Po vyčištění otočte filtr čerpadla doprava a vložte výpustní zátku.

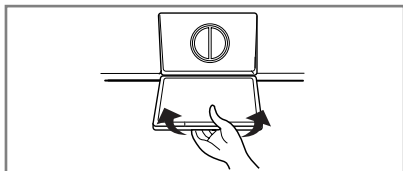

5. Zavřete dolní krytku.



## Údržba a ošetřování pračky

### ■ Výsuvný dávkovač pracích prostředků

- Zůstanou-li zbytky pracího prostředku a aviváže v dávkovači
- Čas od času proudem vody vyčistěte dávkovač od všech zbytků pracího prostředku a aviváže.
- Pokud je to nutné, lze dávkovač úplně vysunout z pračky po stisknutí západky dolů.
- K usnadnění čištění dávkovače lze vyjmout horní díl schránky pro aviváž.

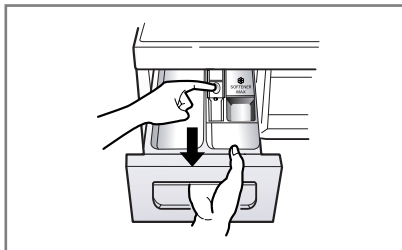

1. Vytáhněte dávkovací zásuvku.

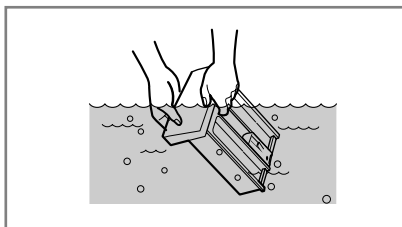

2. Vyčistěte dávkovací zásuvku pod tekoucí vodou.

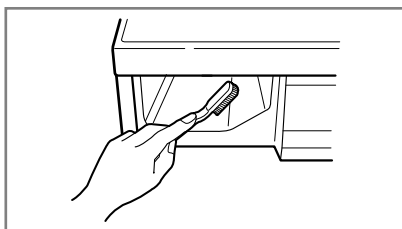

3. Vyčistěte záhyby starým zubním kartáčkem.

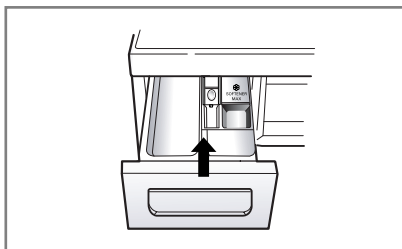

4. Vložte dávkovací zásuvku.

# Údržba a ošetřování pračky

## ■ Prací buben

- Pokud bydlíte v oblasti, kde je k dispozici velmi tvrdá voda, neustále se tvoří usazeniny na místech, která nejsou vidět a není snadné je odstranit. Po čase vzniklé usazeniny ucpou spotřebič a pokud tento proces není pod kontrolou, musel by se případně spotřebič i vyměnit.
- Ačkoli je prací buben vyroben z nerezavějící oceli, mohou se na něm tvořit rezavé skvrny od malých kovových předmětů ( spony na papír, zavírací špendlíky apod.), ponechaných v bubnu.
- Čas od času je nutné čistit i prací buben.
- Před použitím prostředků k odstranění usazenin, barviv nebo odbarvovačů (bělících prostředků) se přesvědčete, jsou-li vhodné pro automatické pračky.
- Prostředek k odstraňování usazenin by mohl obsahovat prostředky, které mohou poškodit pračku.
- Skvrny na bubnu odstraňujte prostředky na čištění nerezové oceli.
- Nikdy nepoužívejte k čištění ocelovou drátěnku („kovovou vlnu“)

## ■ Čištění pračky

### ► Vnější plášť

- Správná péče o pračku prodlouží její provozuschopnost .
- Vnější díly pračky lze čistit teplou vodou s neutrálním saponátem pro domácnost, který neobsahuje drsné částice.
- Ihned vytřete vlhkým hadříkem jakékoliv vzniklé skvrny.
- Snažte se nepoškodit povrch ostrými, hranatými předměty.

### ► Vnitřní části

- Osušte okolí plnicího otvoru pračky, pružné těsnění a sklo dvířek.
- Tato místa vždy udržujte čistá, aby byla zajištěna vodotěsnost.
- Spustte pračku v úplném cyklu s horkou vodou.
- Opakujte činnost, pokud je to nutné.

### ⓘ POZN.

- Usazeniny, vzniklé tvrdou vodou odstraňujte pouze takovými prostředky, které mají na obalu uvedeno, že jsou pro pračku bezpečné.

## ■ Pokyny k zazimování pračky

V případě, že pračka bude uložena v místech, kde klesne teplota pod bod mrazu nebo ji bude nutné stěhovat v zimním období v mrazu , je nutné předtím splnit pokyny k zazimování pračky , aby nedošlo k jejímu poškození:

- Uzavřete kohout přívodu vody.
- Odpojte hadici přívodu vody a vylijte z ní zbytek vody.
- Zasuňte vidlici síťové šňůry do zásuvky.
- Přidejte asi 4 litry nejedovaté nemrznoucí směsi do prázdného pracího bubnu a uzavřete dvířka pračky.
- Zapněte odstředění a po dobu 1 minuty bude pračka odčerpávat veškerou kapalinu. Nemrznoucí směs se nevyčerpá úplně.
- Odpojte vidlici síťové šňůry ze zásuvky, vytřete vnitřní část bubnu dosucha a uzavřete dvířka.
- Vyjměte výsuvný dávkovač pracích prostředků. Vylijte veškerou vodu z jednotlivých přihrádek a vytřete je dosucha. Zasuňte dávkovač na místo.
- Pračku skladujte ve svislé poloze.
- Po ukončení zimního skladování (stěhování) se odstraní zbytky nemrznoucí směsi tak , že pračku uvedete do chodu v úplném pracím cyklu za použití pracího prostředku, bez náplně prádla.

## Než zavoláte odborný servis

- Tato pračka je vybavena automatickou vlastní diagnostikou, která zjistí poruchu již v jejím počátečním stadiu a podle toho příslušně reaguje. Nepracuje-li pračka správně nebo nefunguje-li vůbec, zkontrolujte ji předtím, než zavoláte odborný servis, následujícím postupem :

### ■ Zjišťování problémů











Projev závady	Možná příčina	Řešení
Chřestivý a řinčivý hluk	<ul style="list-style-type: none"> <li>• V bubnu nebo v odtokovém čerpadle mohou být cizí kovové předměty, jako mince nebo spínací špendlíky apod.</li> </ul>	<p>Zastavte pračku a zkontrolujte buben a filtr čerpadla.</p> <p>Trvá-li hluk po znovuvvedení pračky do chodu, zavolejte pověřený odborný servis.</p>
Dunivý hluk	<ul style="list-style-type: none"> <li>• Těžké náplně mohou produkovat dunivý hluk. Obvykle se to stává.</li> </ul>	<p>Trvá-li hluk dále, asi je pračka nevyvážená.</p> <p>Zastavte ji a přeložte prádlo jinak.</p>
Hlučné vibrace	<ul style="list-style-type: none"> <li>• Opravdu jste odstranili všechny přepravní šrouby a pouzdra ?</li> <li>• Stojí všechny nožky pevně na podlaze ?</li> </ul>	<p>Nebyly-li šrouby a jejich pouzdra odstraněny při instalaci, odstraňte je podle pokynů v části „Instalace“ od str.5.</p> <p>Náplň prádla je nerovnoměrně rozložena v bubnu. Zastavte pračku a přeložte prádlo jinak.</p>
Uniká voda	<ul style="list-style-type: none"> <li>• Přívodní hadice je netěsně připojena ke kohoutu nebo k pračce.</li> <li>• Domovní odpadové potrubí je ucpáno.</li> </ul>	<p>Zkontrolujte připojení hadice a dotáhněte ji.</p> <p>Uvolněte domovní odpad, případně kontaktujte instalátéra.</p>
Nadměrné pění		<p>Nevhodný prací prostředek. Tvorba nadměrné pěny může způsobovat úniky vody.</p> <p>Zkuste jiný přívod v domě.</p>
Voda nevtéká do pračky nebo vtéká pomalu	<ul style="list-style-type: none"> <li>• Nedostatečný zdroj (tlak) vody v místě.</li> <li>• Kohoutek není otevřen naplno.</li> <li>• Hadice přívodu vody je zalomena.</li> <li>• Filtr přívodu vody v pračce je zanesen.</li> </ul>	<p>Kohoutek otevřete úplně.</p> <p>Vyrovnejte hadici.</p> <p>Zkontrolujte (a vyčistěte) filtr.</p>
Voda z pračky neodtéká nebo odtéká pomalu	<ul style="list-style-type: none"> <li>• Odtoková hadice je zalomena nebo ucpaná.</li> <li>• Zanesen odtokový filtr.</li> </ul>	<p>Vyčistěte a vyrovnejte odtokovou hadici.</p> <p>Vyčistěte odtokový filtr</p>

## Než zavoláte odborný servis

Projev závady	Možná příčina	Řešení
Pračku nelze spustit	<ul style="list-style-type: none"> <li>Není zasunuta vidlice síťové šňůry do zásuvky, nebo je připojení uvolněno.</li> <li>Vadná pojistka nebo vypnutý jistič v domovním rozvaděči, případně přerušená dodávka el. energie.</li> </ul>	<p>Zajistěte spolehlivé připojení síťové šňůry v zásuvce.</p> <p>Vyměňte pojistku nebo zapněte jistič. Nezvyšujte proudovou hodnotu pojistky. Pokud se projevuje závada v přetížení obvodu, nechte ji opravit odborným elektrikářem.</p>
Pračka neodstředí	<ul style="list-style-type: none"> <li>Není otevřen kohoutek v přívodu vody.</li> <li>Zkontrolujte těsnost uzavření dvířek</li> </ul>	<p>Otevřete přírodní kohoutek</p> <p>Uzavřete dvířka a stiskněte tl.Start/Pauza. Po stisknutí tlačítka trvá chvíli, než pračka začne odstřeďovat prádlo. Před spuštěním odstřeďování musí být dvířka uzamčena.</p>
Dvířka nelze otevřít		<p>Přidejte 1 nebo 2 kusy podobného prádla pro lepší vyvážení náplně v bubnu. Upravte náplň prádla tak, aby bylo umožněno správné odstřeďování. Po spuštění pračky nelze dvířka otevírat z provozně-bezpečnostních důvodů. Po ukončení veškerých prací cyklů a činností počkejte vždy 1 nebo 2 minuty než bude možné otevřít dvířka pračky, aby elektrický uzamykací mechanismus měl čas na uvolnění zámku.</p>
Cyklus praní se prodlužuje		<p>Doba praní se může měnit podle množství náplně prádla, tlaku a teploty vody a podle dalších okolností použitých v programu.</p> <p>Při zjištění nevyváženosti náplně nebo při činnosti programu k odstranění nadměrného pění, se doba praní může prodloužit.</p>
Přeplněno aviváží	Příliš mnoho změkčovače může způsobit přeplnění.	<p>Pro přidání správného množství změkčovače se řiďte značkami.</p> <p>Nepřekračujte limit pro maximální množství přípravku.</p>
Změkčovač byl přidán příliš brzy.		Zásobník na prací prostředky zavírejte pomalu. Neotevírejte zásobník na prací prostředky v průběhu praní.
Problém se sušením	<ul style="list-style-type: none"> <li>Pračka nesusí prádlo</li> </ul>	<p>Nepřetěžujte/nepřepiňujte pračku.</p> <p>Zkontrolujte, zda pračka odčerpává do odpadu adekvátní množství vody.</p> <p>Malé množství prádla pro správné sušení. Přidejte několik ručníků.</p>

## Než zavoláte odborný servis

### ■ Chybová hlášení

Projev závady	Možná příčina	Řešení
	<ul style="list-style-type: none"> <li>Nedostatečný zdroj vody v místě.</li> <li>Není úplně otevřený kohoutek přívodu vody do pračky.</li> <li>Hadice přívodu vody je zalomená.</li> <li>Ucpaný filtr přívodu vody.</li> </ul>	<p>Zkuste jiný kohoutek v domě. Kohoutek otevřete úplně.</p> <p>Vyrovnejte hadici. Zkontrolujte a vyčistěte filtr.</p>
	<ul style="list-style-type: none"> <li>Odtoková hadice je ucpaná nebo zalomená.</li> <li>Odtokový filtr je ucpaný</li> </ul>	<p>Vyčistěte a vyrovnejte odtokovou hadici. Vyčistěte filtr.</p>
	<ul style="list-style-type: none"> <li>Náplň prádla je příliš malá.</li> <li>Náplň prádla je nevyvážená.</li> <li>Pračka je vybavena systémem zjišťování nevyváženosti a její korekce. Obsahuje-li náplň pouze těžké kusy prádla, jako koupelnové předložky, koupací úbory (froté), atd., tento systém může zastavit odstředování nebo úplně přerušit cyklus odstředování, pokud je nevyvážení příliš veliké i po několika opakováních spuštění odstředění.</li> <li>Pokud je prádlo na konci cyklu odstředění příliš vlhké, přidejte do náplně několik menších kousků prádla k vyvážení náplně a opakujte cyklus odstředění.</li> </ul>	<p>Přidejte 1 nebo 2 kusy podobného prádla pro lepší vyvážení náplně v bubnu. Upravte náplň prádla tak, aby bylo umožněno správné odstředování.</p>
	 <ul style="list-style-type: none"> <li>Jsou dvířka otevřená ?</li> </ul>	<p>Uzavřete dvířka. ❖ Nezmizí-li z displeje nápis „ dE “ zavolejte odborný servis.</p>
		<p>Odpojte síťový přívod a zavolejte odborný servis.</p>
	<ul style="list-style-type: none"> <li>Přeplní-li se pračka vodou pro vadný ventil, objeví se na displeji nápis „ FE “.</li> </ul>	<p>Uzavřete kohoutek v přívodu vody. Odpojte síťový přívod a zavolejte odborný servis.</p>
	<ul style="list-style-type: none"> <li>Při závadě čidla úrovně vody se zobrazí na displeji „ PE “.</li> </ul>	
	<ul style="list-style-type: none"> <li>Přetížení motoru</li> </ul>	
	<ul style="list-style-type: none"> <li>Pračka zjistila výpadek proudu.</li> </ul>	<p>Spusťte cyklus znovu.</p>
	<p>Zkontrolujte přívod vody.</p>	<p>Otevřete kohoutek. Pokud zpráva „ dHE “ nezmizí, odpojte napájecí kabel a kontaktujte servis.</p>

## Než zavoláte odborný servis

### POZN.

- Funkce SMARTDIAGNOSIS™ je dostupná pouze u produktů s označením „SMARTDIAGNOSIS™“. Funkce SMARTDIAGNOSIS™ nemusí být dostupná, je-li na Vašem telefonu zapnuta funkce odstranění šumu.

### ■ Použití SMARTDIAGNOSIS™

- Funkci použijte pouze na pokyn operátora call-centra. Přenos zní podobně jako fax. Význam má pouze pro call-centrum.
- SMARTDIAGNOSIS™ nelze aktivovat, pokud pračka není zapnuta. Pokud pračka nelze zapnout, potom je nutné problém řešit mimo službu SMARTDIAGNOSIS™.

Při problémech s Vaší pračkou volejte Zákaznickou linku.

Postupujte podle instrukcí operátora, a případně proveďte následující kroky:

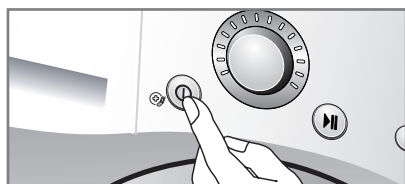

1. Pro zapnutí pračky stiskněte tlačítko „Napájení“. Vyvarujte se stisku jiných tlačítek či ovladačů.

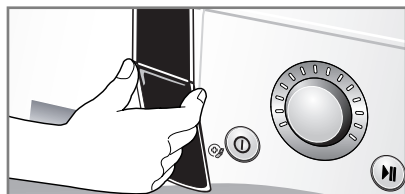

2. Poté Vás operátor vyzve k přiložení telefonního mikrofonu k tlačítku „Napájení“.

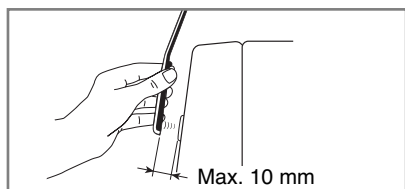
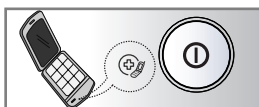

3. Stiskněte a podržte tlačítko "Teplota vody" po dobu tří sekund. Telefon stále držte v blízkosti tlačítka „Napájení“.
4. Telefon držte dokud se přenos neukončí.  
Přibližná délka přenosu je 17 sekund a čas je zobrazen na displeji.
  - Pro lepší kvalitu přenosu s telefonem během přenosu nehýbejte.
  - Pokud operátor nebude schopen pořádit záznam signálu, tak Vás vyzve k opětovnému přenosu.
  - Po stisknutí tlačítka „Napájení“ během přenosu se vypne SMARTDIAGNOSIS™.
5. Jakmile je odpočítávání u konce a zvukový výstup se ukončil, pokračujte v rozhovoru s operátorem. Ten Vám pomocí získaných dat poskytne potřebné instrukce.

# Zákaznické centrum

<b>U.S.A.</b>	1-800-243-0000	<b>Kenya</b>	800545454
<b>Canada</b>	1-888-542-2623	<b>Israel</b>	1-700-700-909
<b>Mexico</b>	018003471919 / 018002885454	<b>Algeria</b>	021 36 54 54
<b>Panama</b>	800-5454	<b>Iran</b>	9685
<b>Rep.Dominicana</b>	1-800-751-5454	<b>South Africa</b>	800545454
<b>Nicaragua</b>	001-800-507-0007	<b>Morocco</b>	801005454
<b>El Salvador</b>	00-800-6309	<b>Turkey</b>	444 6 543
<b>Costa Rica</b>	0-800-507 5454	<b>Egypt</b>	19960
<b>Puerto Rico</b>	001-800-510-9564	<b>Russia</b>	8-800-200-7676
<b>Trinidad &amp; Tobago</b>	1-877-4909112	<b>Ukraine</b>	0-800-303-000
<b>Grenada</b>	1-877-8415314	<b>Estonia</b>	8009990
<b>St Kitts</b>	1-800-2050547	<b>Latvia</b>	8 0003 271
<b>St Lucia</b>	1-877-8415311	<b>Lithuania</b>	8 800 30-800
<b>St Vincent</b>	1-877-8415310	<b>Belarus</b>	8 820 0071 1111
<b>Jamaica</b>	1-800-2342675	<b>Kazakhstan</b>	8-8000-805-805
<b>Ecuador</b>	1-800-545454	<b>U.K.</b>	0844-847-5454
<b>Guatemala</b>	1-801-422-5454	<b>Germany</b>	01805-4737-84
<b>Honduras</b>	800-7919270	<b>Greece</b>	801-11-200-900
<b>Venezuela</b>	0-800-5424477	<b>Czech</b>	420-810 555 810
<b>Chile</b>	800-26-1054	<b>Slovak</b>	421-850 111 154
<b>Bolivia</b>	800-10-0545	<b>Spain</b>	902-500-234
<b>Paraguay</b>	009-800110021	<b>Sweden</b>	0771-41-4379
<b>Brazil</b>	0800-707-5454 / 4004-5400	<b>Denmark</b>	8088-5758
<b>Peru</b>	0-800-1-2424	<b>Finlan</b>	0800-116-587
<b>Argentina</b>	0800-888-5454 / 0810-555-5454	<b>Norway</b>	800-18-740
<b>Uruguay</b>	000-405-4089	<b>Rumania</b>	40-31-2283542
<b>Colombia</b>	01 8000 91 0683	<b>Bulgaria</b>	0700-1-5454
<b>Thailand</b>	0-2878-5757 / 1800-545454	<b>Hungary</b>	36-06-40-545454
<b>Philippines</b>	+632.9025544	<b>France</b>	0825-825-592
<b>Australia</b>	1300 542 273	<b>Netherlands</b>	0900-543-5454
<b>Indonesia</b>	0800-123-7777	<b>Belgium</b>	015-200-255
<b>Vietnam</b>	1800-1503	<b>Luxembourg</b>	32-15-200-255
<b>India</b>	1800-180-9999	<b>Italy</b>	199600099
<b>Malaysia</b>	1-800-822-822	<b>Portugal</b>	351-808-78-5454
<b>Singapore</b>	65 6512 0555 / 65 65120-550 /	<b>Poland</b>	801-54-54-54
	65 6512-9207	<b>Austria</b>	438-1014-4131
<b>China</b>	400-819-9999	<b>Cote d'Ivoire</b>	800-00-777
<b>Taiwan</b>	0800-89-8899	<b>Ghana</b>	21-22-3392
<b>Hongkong</b>	852-3543 7777	<b>Senegal</b>	33-8596900
<b>U.A.E.</b>	800-54	<b>Cameroon</b>	33420428
<b>Jordan</b>	0800-221-54 / 06-560-8530	<b>D.R Congo</b>	15167856
<b>Syria</b>	011-54-9-54	<b>Gabon</b>	72-17-90
<b>Iraq</b>	078 0199 7940 / 078 0199 7954	<b>Angola</b>	222-334394/7
	1273		222-338138
<b>Lebanon</b>	1273	<b>Gambia</b>	4396669
<b>Nigeria</b>	01-2716520,21,22 / 070-9811-5454	<b>Mali</b>	20 29 00 58
<b>Pakistan</b>	0800 15454		
<b>Tunisia</b>	80-100-543		

### Likvidace starých spotřebičů

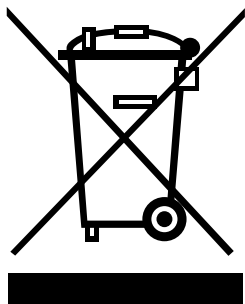

1. Pokud je u výrobku uveden symbol pojízdného kontejneru v přeškrtnutém poli, znamená to, že na výrobek se vztahuje směrnice Evropské unie číslo 2002/96/EC.
2. Všechny elektrické a elektronické výrobky by měly být likvidovány odděleně od běžného komunálního odpadu prostřednictvím sběrných zařízení zřízených za tímto účelem vládou nebo místní samosprávou.
3. Správný způsob likvidace starého elektrického spotřebiče pomáhá zamezit možným negativním dopadům na životní prostředí a zdraví.
4. Bližší informace o likvidaci starého spotřebiče získáte u místní samosprávy, ve sběrném zařízení nebo v obchodě, ve kterém jste výrobek zakoupili.









