



ПЕРАЛНА МАШИНА

РЪКОВОДСТВО ЗА ЕСКПЛОАТАЦИЯ

WD-10264(8)SP

WD-10264(8)NP

WD-10264(8)TP

WD-80264(8)SP

WD-80264(8)NP

WD-80264(8)TP

Благодарим Ви ,че закупихте напълно автоматичната пералня на LG Electronics. Моля прочетете внимателно упътването. То съдържа инструкции за инсталиране и употреба на уреда. Запазете го за бъдещи консултации. Запишете си модела и серийния номер на Вашата пералня.

ПРЕДСТАВЯНЕ НА ПРОДУКТА



■ ОПАЗВАНЕ ОТ ОМАЧКВАНЕ.

С периодичната ротация на барабана, омачкването в пералнята е минимално.



■ ИНТЕЛИГЕНТНА И ИКОНОМИЧНА СИСТЕМА ЗА ПРАНЕ.

"Интелигентната" система за пране избира оптимални условия за изпиране/оптимизира при всяко пране нивото на водата и нейната температура, като по този начин пести енергия/.

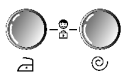

■ ДЕТСКО ЗАКЛЮЧВАНЕ

Тази защита предотвратява възможността децата да натискат различни бутони по време на процеса на пране, с цел да се избегне промяна на първоначално избраната програма



■ СИСТЕМА ЗА КОНТРОЛ НА ШУМА

Тъй като Вашата пералня разполага със система за автоматично измерване на теглото и баланс на прането, тя своевременно разпределя теглото така, че да намали максимално нивото на шума по време на центрофугиране.

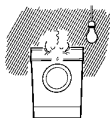

■ АВТОМАТИЧНО РЕСТАРТИРАНЕ

Ако Вашата машина се самоизключи в резултат на спиране на тока или друга повреда на мрежата, с помощта на тази вградена система тя продължава цикъла от мястото, където е спряла при възстановяване на напрежението.

СЪДЪРЖАНИЕ:

ПРЕДУПРЕЖДЕНИЕ	3
СПЕЦИФИКАЦИЯ	4
ИНСТАЛИРАНЕ.....	5
ЗА КАКВО ДА СЕ ПОГРИЖИМ ПРЕДИ ПРАНЕ	10
ПОСТАВЯНЕ НА ПРЕПАРАТ	11
ФУНКЦИИ.....	12
КАК ДА ИЗПОЛЗУВАМЕ ПЕРАЛНЯТА	13
ПОДДРЪЖКА.....	20
СПИСЪК НА ПОВРЕДИ	23
УСЛОВИЯ ЗА ГАРАНЦИЯ.....	23

П РЕДУПРЕЖДЕНИЕ

ВАЖНИ ИНСТРУКЦИИ ЗА БЕЗОПАСНОСТ



ВНИМАНИЕ!

За да намалите риска от пожар, токов удар или наранявания на хора по време на употребата на пералнята, следвайте основните предупреждения и прочетете внимателно следващите предупреждения.

- Да не се инсталира или въвежда в експлоатация перална машина, поставен на открито.
- Да не се играе с контролното табло.
- Да не се поправя, отстранява никоя част от пералнята, да не се извършват поправки от хора, които нямат специфична сервизна квалификация и знания.
- Поддържайте пространството около и под пералнята свободно от лесно запалими материали като хартия, парцали, химикали и др..
- Задължително надзиравайте работата на уреда в присъствието на деца.
- Никога не оставяйте вратата на пералнята отворена с цел да избегнете влизането на децата в барабана или увисването им на вратата.
- Никога не бъркайте в пералнята, докато барабана се върти. Изчакайте окончателното му спиране.
- Да не се перат в пералнята артикули, които са били почиствани, прани, потопени или са имали какъвто и да е контакт с олио, боя, бензин, разредител, сухо-почистващи разредители, керосин и др. материали, които биха могли да се възпламенят или избухнат. Мазнината може да остане в барабана след целия цикъл, което може да доведе до пожар по време на сушене. Поради тази причина не поставяйте в пералнята дрехи, напоени с мазнина.
- Винаги внимателно следвайте инструкциите, дадени по-долу.
- Не блъскайте врата на пералнята и не опитвайте да я отворите , докато е в заключено положение, защото това може да доведе до повреда.
- За да се избегне риска от токов удар, винаги преди почистване на уреда го изключвайте от мрежата.
- Никога не опитвайте не се опитвате да използвате уреда, ако той е повреден, разглобен или има счупени части, включително повреден кабел или щепсел.
- Когато уредът е бил под вода, моля обадете се в сервизния център. Опасност от електрически удар и пожар.

ЗАПАЗЕТЕ ТЕЗИ ИНСТРУКЦИИ!

Заземяване!

Този уред трябва да бъде заземен. При случайна повреда или неправилно функциониране, заземяването може да намали риска от токов удар, като създава пътека, проводяща електричеството и го намалява. Този уред е снабден с кабел, който е предназначен за заземяване, който от своя страна трябва да бъде свързан в контакт, правилно заземен.

Никога не използвайте адаптор за включване в мрежата и не се опитвайте да премахнете заземяването на уреда.

Ако се съмнявате, че контактът включващ уреда в мрежата е неподходящ или неизправен, не включвайте уреда, преди консултация със електротехник.

С ПЕЦИФИКАЦИЯ

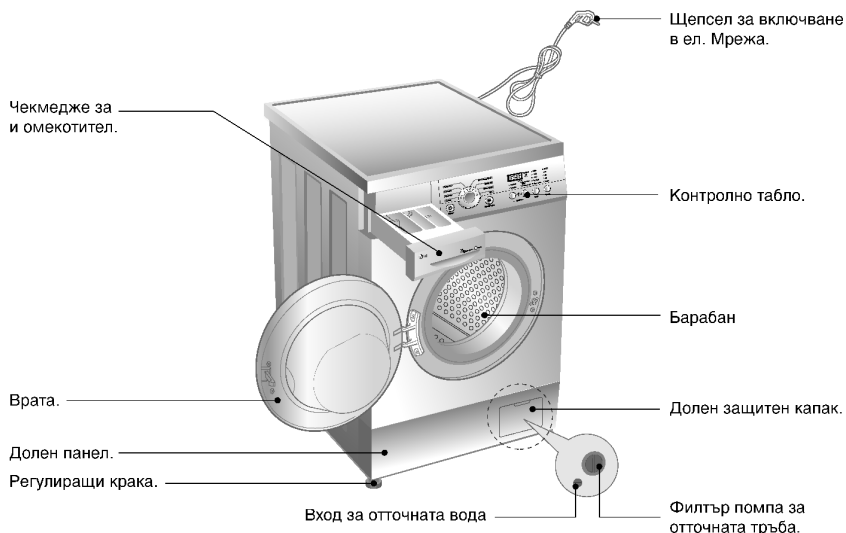

	WD-10264(8)SP/80264(8)SP	WD-10264(8)NP/80264(8)NP	WD-10264(8)TP/80264(8)TP
Име	Пералня с предно зареждане		
Захранване	220-240V~, 50Hz		
Размери	600mm × 360mm × 850mm	600mm × 440mm × 850mm	600mm × 550mm × 850mm
Тегло/Максимал на мощност	55 кг / 2100 W	60 кг / 2100 W	65 кг / 2100 W
Капацитет на барабана	3,5 кг	5 кг	7 кг
Консумация на вода	42 литра	55 литра	69 литра
Разрешено налягане на водата	0,3-10 kgf / cm ² (30-1000kPa)		
Скорост на центрофугиране	☒ / 400 / 600 / 800	[WD-80264(8)SP/80264(8)NP/80264(8)TP]	
	☒ / 400 / 800 / 1000	[WD-10264(8)SP/10264(8)NP/10264(8)TP]	

* Външният вид и спецификациите могат да бъдат изменени без уведомление с цел повишаване на качеството на изделията.

■ Ниво на шума

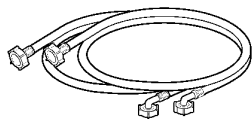

Inlet hose 1EA * Option Hot/Cold (2 EA)



Spanner

И НСТАЛИРАНЕ

Инсталирайте и ползвайте пералнята на места, където няма да бъде изложена на ниски температури или външни атмосферни явления.

Когато поставяте не покрита са дебела постелка основа, винаги имайте предвид, че основата ѝ трябва да е свободна.

Не инсталирайте уреда на открито, или в помещения, където температурата е под нулата. Спазвайте всички основни правила за заземяването на уреда.

Ако пералната машина е поставена върху килим, отварянето на вратата не бива да бъде затруднено. Ако пералната е поставена на място, където е изложена на прах, почиствайте я периодически.

■ Транспортни болтове

Този уред е вътрешно закрепен, за да се избегне транспортен дефект.

■ Демонтаж на транспортните болтове.

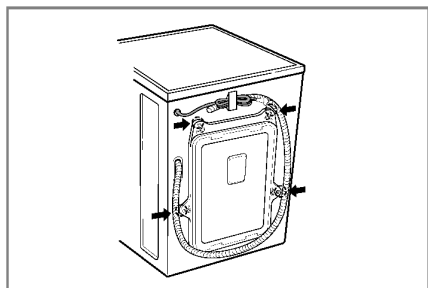

1. За да се избегнат нежелани транспортни повреди, в пералнята има поставени 4 заключващи болта. Преди да пуснете пералнята в експлоатация, трябва да ги отстраните. Ако не ги свалите, можете сериозно да повредите уреда.

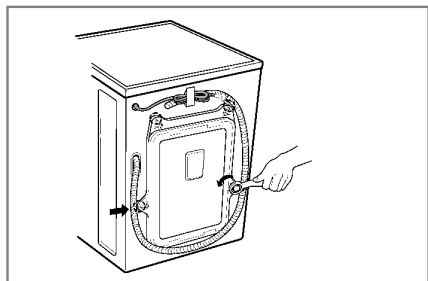

2. Отвинтете болтовете, които се намират на задния капак на пералнята под гумени капачета, като използвате специално прилежащия ключ. the spanner supplied.

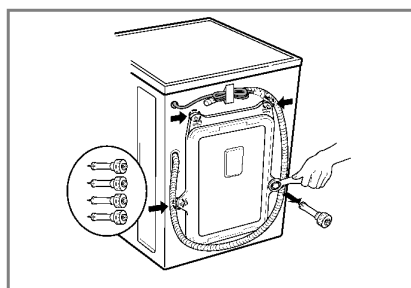

3. Извадете болтовете, заедно с гумените капачки. Запазете болтовете, за да ги използвате при нужда от ново транспортиране на уреда.

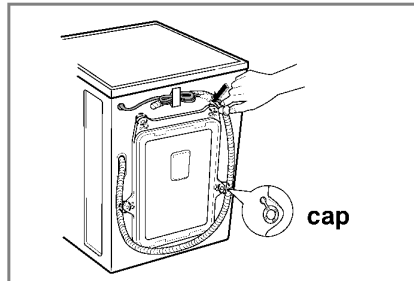

4. Затворете дупките с помощта на не приложените капачки.

И НСТАЛИРАНЕ

■ Изисквания към мястото на инсталиране.

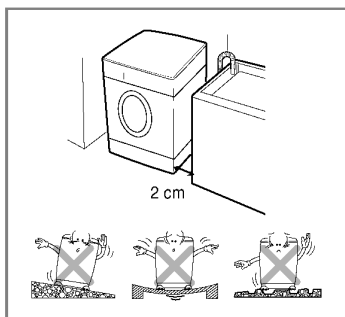

Нивелация на пода:

Допустимото отклонение е 1 процент.

Включване в ел. Мрежа:

Щепсълът трябва да се намира максимално на 1,5 м от уреда. Никога не включвайте пералнята в разклонител.

Местоположение:

Отстъплението от други предмети трябва да бъде, както следва: /10 см-отзад;2 см отстрани/

Никога не използвайте горния капак на пералнята , за съхранение на перилни и почистващи препарати, защото евентуално потичане, може да увреди капака и контролното табло.

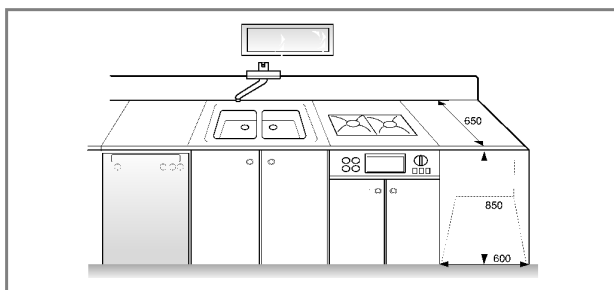

И НСТАЛИРАНЕ

■ Включване в електрическата мрежа.

1. Никога не използвайте удължител или разклонител.
2. Ако кабелът на захранването е повреден, той трябва да бъде сменен в оторизиран сервиз или от специалист електротехник.
3. Винаги изключвайте пералнята от мрежата и от водата, когато не я използвате.
4. Уверете се уредът е заземен правилно.
5. Контактът трябва да е разположен така, че да е лесен за достигане.

- Поправки на уреда се извършват само от квалифициран техник.
- Не инсталирайте пералната машина в помещения, където температурата може да падне под нулата. Замръзналата в маркучите вода може да причини спукването им. Също така надеждността на отделението за електронен контрол може да бъде понижена.
- Преди да включите уреда за пръв път оставете го на стайна температура за няколко часа.

■ Уреда не е предназначен за използване от малки деца или хора с намалени способности без надзор.

Децата трябва да се наблюдават с цел да се избегне игра с уреда!

■ Включване във захранването с вода.

■ Никога не използвайте стари маркучи, за да включите пералнята във водата.

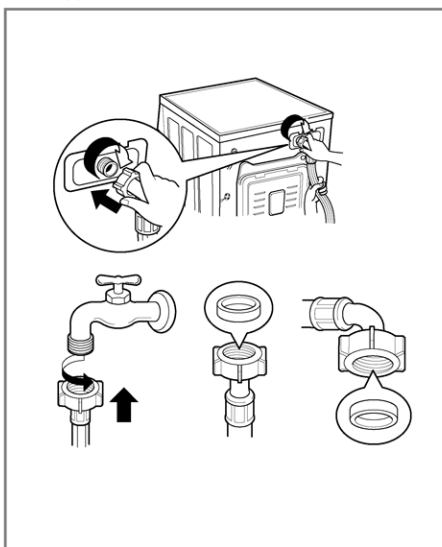

► *Разрешено налягане на водата:
0,3-10 kgf/cm²(30-1000kPa)*

► *Не оголвайте и смачквайте маркуча,
който ще включите в изходния клапан.*

► *Ако налягането на водата е по-голямо
от регламентираното, използвайте
уред за декомпресия.*

- Към всяка тръба има приложени гумени пръстени, които предотвратяват изливане на вода.
- Проверете водното напрежение като завъртите входящия клапан до крайно затворено положение.
- Периодично следете състоянието на маркучите и сменяйте при нужда.
- Внимателно проверете дали няма огъване или нарушение в целостта на маркучите.

И НСТАЛИРАНЕ

Този уред не е предназначен за употреба в каравани и мобилни платформи.

Завъртете спирателния кран, ако уредът няма да се използва за дълъг период от време.

Ако уредът няма да се използва повече, отстранете основните кабели и дезактивирайте механизма за заключване на вратата.

Всички опаковачни материали трябва да бъдат отстранени; Предотвратете достъпа на деца до опаковачните материали.

■ Инсталиране на отточния маркуч.

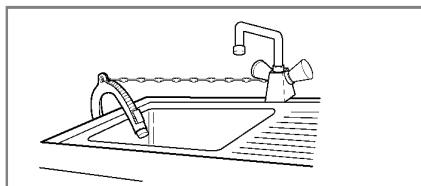
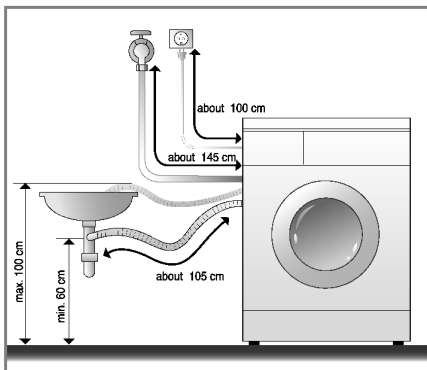

- Когато не сте свързали отводния маркуч в канализацията трябва да осигурите неподвижно захващане на свободния му край.
- Неподвижността ще предотврати наводнения.

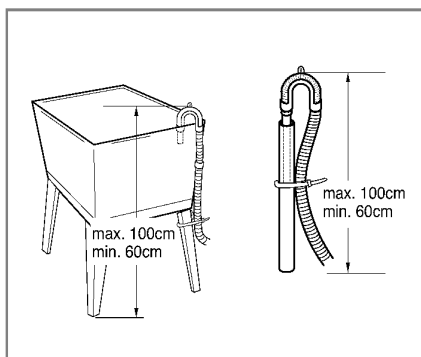
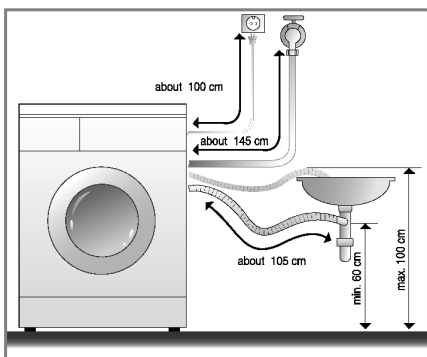

- Отводният маркуч не трябва да се свързва с канала на височина по-голяма от 100 см от пода.
- Здравото захващане на маркуча ще предотврати наводнение.
- Ако отводният маркуч е прекалено дълъг не напъхвайте в пералнята, защото това ще увеличи много нивото на шума.

И НСТАЛИРАНЕ

■ Нивелация

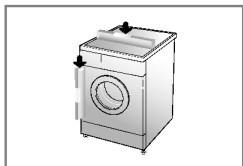

1. Правилната нивелация на пералнята предотвратява повишаването на нивото на шума, както и вибрациите. Инсталирайте уреда на равна и солидна основа, препоръчително в ъгъла на стаята.

NOTE Под от дюшеме или плаващ под могат да способстват за появяването на прекалено силни вибрации и дебаланс.

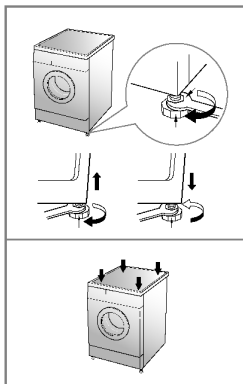

2. Ако подът не е достатъчно гладък, използвайте крачетата за нивелация, за да изравните уреда. Не пъхайте никакви предмети под крачетата, с цел да нивелирате по-добре. Убедете се, че крачетата са стабилизиращи на повърхността.

* След като нивелирате пералнята, затегнете застопоряващите гайки към основата на пералнята. Всички гайки трябва да бъдат затегнати.

NOTE В случай че пералната машина е монтирана на повдигната платформа, тя трябва да бъде закрепена здраво, за да се предотврати опасността от падане.

* За да проверите дали сте нивелирали добри уреда, натиснете от горната страна, диагонално.
Ако уредът не се клати, значи сте нивелирали достатъчно добре.

■ Бетонни подове

- Монтажната повърхност трябва да бъде чиста, суха и равна.
- Монтирайте пералнята върху равен твърд под.

■ Подове с плочки (хлъзгави подове)

- Поставете всеки крак върху подложките против хлъзгане и нивелирайте машината. (Изрежете подложки против хлъзгане с размери 70 x 70 мм и залепете парчетата върху сухите плочки, където ще се постави машината).
- * Подложките против хлъзгане са от самозалепващ се материал, използван при стълби и стъпала за предотвратяване на хлъзгането.

■ Дървени подове (плаващи подове)

- Дървените подове са особено податливи на вибрации.
- За предотвратяване на вибрациите ви препоръчваме да поставите гумени чашки с дебелина поне 15 мм под всеки крак на пералнята, закрепена с болтове поне към 2 греди на пода.
- Ако е възможно, инсталирайте пералнята в някой от ъглите на стаята, където подът е стабилен.
- * Поставете гумени чашки, за да предотвратите вибрациите.
- * Можете да получите гумени чашки (кат. № 4620ER4002B) от отдела за резервни части на LG.

Гумено капаче

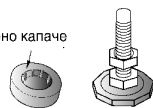

Важно!

- Правилното поставяне и нивелиране на пералнята осигурява дълга, нормална и надеждна работа.
- Пералнята трябва да бъде в абсолютно хоризонтално положение и да стои стабилно на мястото си.
- Тя не трябва да се клати напред-назад по диагоналите на краката си при натоварване.
- Монтажната повърхност трябва да бъде чиста, без паркетин или друга смазка.
- Не позволявайте краката на пералнята да се намокрят. Ако краката на пералнята се намокрят, тя може да започне да се хлъзга.

3 А КАКВО ДА СЕ ПОГРИЖИМ ПРЕДИ ПРАНЕ

■ КАК ДА ПОДГОТВИМ ДРЕХИТЕ ЗА ПРАНЕ.

1. Етикети

Прочетете внимателно етикетите на дрехите за пране. Това ще Ви насочи за материята, както и за условията, при които дрехите трябва да се перат.

2. Сортиране

За да постигнете оптимални резултати сортирайте/разпределяйте дрехите според това, кои биха могли да се перат на една и съща програма. Температурата на водата и оборотите на центрофугиране са различни при различните програми, по причина на това, че различните материи, трябва да се перат по различен начин. Винаги отделяйте наситените тъмни от по-светлите и бели дрехи. Перете ги отделно, тъй като тъмните цветове могат да предизвикат оцветяване на светлите дрехи. Ако е възможно перете отделно слабо и силно замърсените дрехи.

Замърсяване/силно, средно, слабо/	Разделяйте силно и слабо замърсените дрехи.
Цвят/бяло, светло, тъмно/	Разделяйте белите от цветните дрехи.
Мъх/ които имат мъх и такива, по които се лепят мъхове/	Разделяйте.

3. Преди да заредите пералнята.

- Комбинирайте при зареждане големи и по-малки неща. Наредвайте по-големите първо по-големите късове. Те не трябва да бъдат повече от половината от прането.
- Избягвайте да перете само един къс. Това може да дисбалансира машината и да повиши нивото на шума и вибрациите.

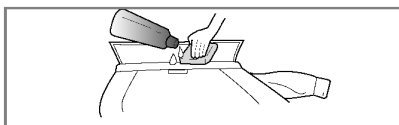
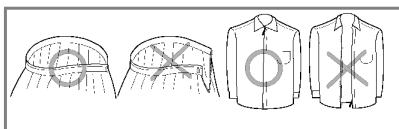
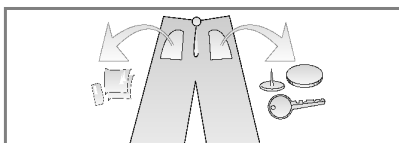



- Проверете внимателно всички джобове за да сте сигурни, че са празни. Остри и метални предмети, могат да причинят не само повреда на пералнята, но и да развалят дрехите Ви.
- Затворете циповете, закопчайте копчетата и се убедете, че няма да се захванат за други дрехи.
- Предварително обработете най-замърсените участъци на дрехите/маншети и яки/ с подходящ концентриран препарат.

ПОСТАВЯНЕ НА ПРЕПАРАТ

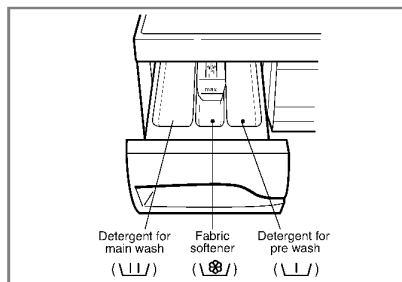
1. Кутия за препарат



- В най-лявото отделение поставете прах при програма без предпране. ➔ 
- В лявото и дясното чекмедже поставете препарат, ако сте избрали цикъл с предпране. ➔  • 

2. Добавяне на омекотител.

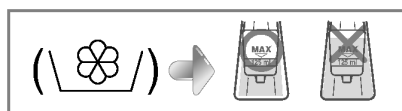

- Никога не сипвайте повече омекотител от отбелязаното ниво. Това може да предизвика по-ранно попадане на омекотител върху дрехите и да ги повреди.
- Не оставяйте неизползувания омекотител в чекмеджето да срок по-дълъг от 2 дни.
- Омекотителят се добавя автоматично по време на прането.
- Не отваряйте чекмеджето, докато пералнята зарежда с вода.
- Не използвайте обезцветяващи продукти.
- * Никога не изсипвайте омекотителя директно върху дрехите.

3. Дозирание на препарата.

- Винаги следвайте инструкциите, отбелязани на кутията на препарата от завода-производител.
- Ако предозирате праха, това може не само да увреди прането, но и да създаде условия за претоварване на мотора.
- Използвайте само такива прахообразни перилни продукти, на които е изрично отбелязано, че се употребяват за пране в автоматични перални.
- Количеството на препарата, трябва да е съобразено и с количеството на зареденото в пералнята пране.
- Препаратът се измива от чекмеджето в началото на перилния цикъл.

4. ОМЕКОТИТЕЛ ЗА ВОДА

- ОМЕКОТИТЕЛ ЗА ВОДА МОЖЕ ДА СЕ ИЗПОЛЗВА, КАТО НАПРИМЕР CALGON, ЗА ДА СЕ СПЕСТИ УПОТРЕБАТА НА ПЕРИЛНИ ПРЕПАРАТИ В ЗОНИ С ИЗКЛЮЧИТЕЛНО ТВЪРДА ВОДА. ДА СЕ ДОЗИРА СПОРЕД УКАЗАНОТО НА ОПАКОВКАТА КОЛИЧЕСТВО. НАЙ-НАПРЕД ДОБАВЕТЕ ПЕРИЛЕН ПРЕПАРАТ, А СЛЕД ТОВА ОМЕКОТИТЕЛ.
- ИЗПОЛЗВАЙТЕ КОЛИЧЕСТВО ОТ ПЕРИЛНИЯ ПРЕПАРАТ КАТО ЗА МЕКА ВОДА.

ФУНКЦИИ

■ Препоръчителни условия за пране на различните материи и цветовете.

Програма	Материя	Темп.	Опции	К-во		
Бяло 	Проверете дали прането е подходящо за пералната машина (бели памучни дрехи, хавлиени кърпи и спално бельо...)	95° C	Предпране (), Интензивно пране (), Хигиенично плакнене (), Без маचване ()	WD-10264(8)SP WD-80264(8)SP	WD-10264(8)NP WD-80264(8)NP	WD-10264(8)TP WD-80264(8)TP
	Лесно боядисващо се пране (ризи, спално бельо, нощници...) и бели памучни тъкани (бельо...)	60° C [Студена (), 30° C, 40° C]		Rating	Rating	Rating
Синтетика 	Полиамид, Акрил, полиестер	40° C [60° C Студена (), 30° C]		1,5	2,0	3,0
Деликатно пране 	Коприна, передета	30° C [40° C, Студена ()]	Интензивно пране (), Без мачване ()	1,0	1,5	2,0
Ръчно пране/ Вълна 	"Ръчно пране" се използва за деликатно и вълнено пране. Само, ако е указано на етикета	Студена (), [30° C, 40° C]		1,0	1,5	2,0
Бебешки дрехи 	Детско пране	95° C [Студена (), 30° C 40° C, 60° C]	Предпране (), Интензивно пране (), Хигиенично плакнене (), Без мачване ()	3,0	4,0	6,0
Бързо пране 30C 	Цветно пране, лесно избеляващи цветове	30° C [40° C, Студена()]	Хигиенично плакнене (), Без мачване ()	1,0	1,5	2,0

* Предпране () – Когато прането е много силно замърсено. Този цикъл е предвиден в програмите за пране на Бяло и Синтетика пране.

* Хигиенично плакнене () : За повече ефикасност или повече хигиена при плакненето можете да изберете функцията за Хигиенично плакнене

* Интензивно () : ако прането е много замърсено, опцията "Интензивно" е ефикасна.

* Интензивната опция е съгласно EN60456 и IEC60456.

КАК ДА ИЗПОЛЗУВАМЕ ПЕРАЛНЯТА

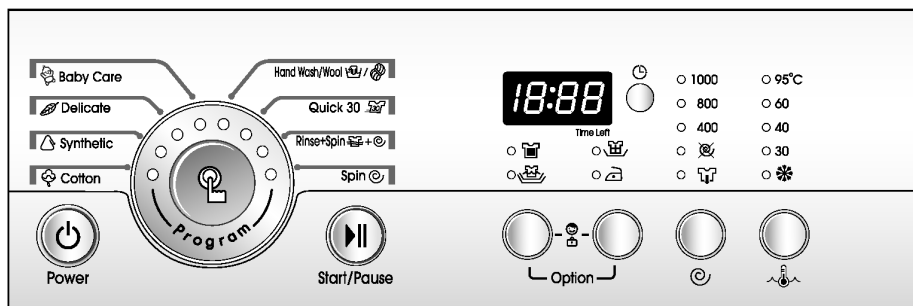

1. За да използвате някоя желана от Вас програма/напр. Цветно пране/:

- Натиснете бутона **Включване** (⏻).
- Натиснете бутона **Start / Pause** (⏸).
- Определят се автоматично тези условия:
 - **Пране** (👕) / *само основно пране*
 - **Плакнене** (👕): *3 пъти*
 - **Центрофуга** (🌀):
1000 оборота.
[WD-10264(8)SP/10264(8)NP/10264(8)TP]
800 оборота.
[WD-80264(8)SP/80264(8)NP/80264(8)TP]
 - **Температура на водата** : *60°C*
 - **Програма-Бяло** (👕)

2. Ръчно избиране на условията за пране:

- Натиснете бутона **Включване** (⏻).
- Изберете желаните от Вас условия за пране.
- Натиснете бутона **Start/Pause** (⏸).

К

АК ДА ИЗПОЛЗУВАМЕ ПЕРАЛНЯТА

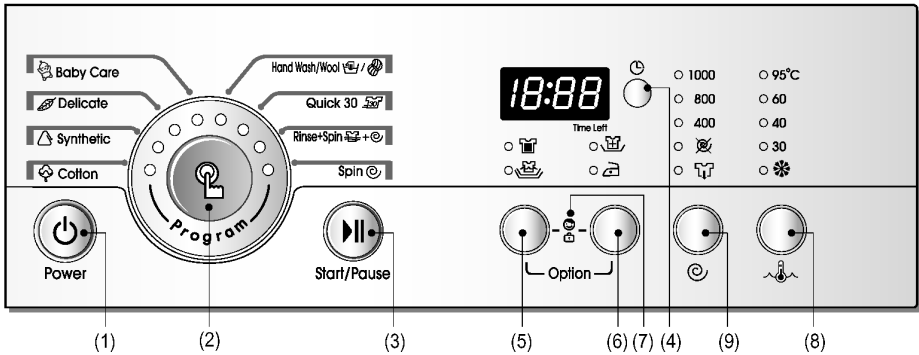

- (1) Включване
- (2) Програма
- (3) Start/Pause

- (4) Забавен старт
- (5) Опция
- (6) Опция

- (7) Детско заключване
- (8) Температура
- (9) Центрофуга

Опции

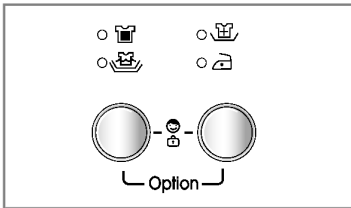

- Натискайки Опции бутона, можете да изберете от всички налични функции.

- Предпране ()
- Хигиенично плакнене ()
- Без мачкване ()
- Интензивно пране ()

1. Предпране ()

- Когато прането е много силно замърсено. Този цикъл е предвиден в програмите за пране на Бяло, Синтетика пране.

Функцията е избрана, когато светне светодиода.

2. Интензивно пране ()

- Интензивно: ако прането е много замърсено, опцията "Интензивно" е ефикасна.
- Ако изберете "Интензивно пране", цикъла на прането може да се удължи в съответствие с избраната програма.

3. Хигиенично плакнене ()

- За повече ефикасност или повече хигиена при плакненето можете да изберете функцията за Хигиенично плакнене.

4. Без мачкване ()

- Ако искате да предотвратите намачкването на дрехите, натиснете този бутон.

Центрофуга

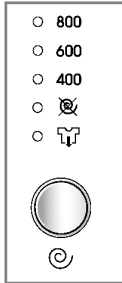

[WD-80264(8)SP
WD-80264(8)NP
WD-80264(8)TP]

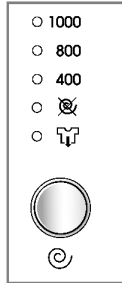

[WD-10264(8)SP
WD-10264(8)NP
WD-10264(8)TP]

- Когато натиснете бутона центрофуга, можете да регулирате скоростта на центрофугиране.

1. Избор на центрофуга.

- Скоростта на центрофугиране, която можете да изберете, съобразно модела на пералнята и в зависимост от модела, се променя, както следва:
- **WD-80264(8)SP/80264(8)NP/80264(8)TP**
 - Бяло (☼), Синтетика (△), Ръчно пране (☼☼) / Вълна (☼☼), Деликатно пране (☼☼), Бързо пране 30C (☼☼), Плакнене + Центрофуга (☼☼ + ☼), Бебешки дрехи (☼☼)
 - ☼☼ - ☼☼ - 400 - 600 - 800
- **WD-10264(8)SP/10264(8)NP/10264(8)TP**
 - Бяло (☼), Синтетика (△), Ръчно пране (☼☼) / Вълна (☼☼), Бързо пране 30C (☼☼), Плакнене + Центрофуга (☼☼ + ☼), ☼☼ - ☼☼ - 400 - 800 - 1000
 - Деликатно пране (☼☼), Бебешки дрехи (☼☼)
 - ☼☼ - ☼☼ - 400 - 800

2. Без центрофуга

- Когато изберете тази функция, тя не центрофугира прането след като изпразни водата.

Функцията е избрана, когато светне светодиода.

3. Без изплакване

- Избира се чрез последователно натискане на бутона за центрофугата; дрехите остават в машината без да се пускат на центрофуга.
- За да зададете сушене, или центрофуга, след като функцията без изплакване е завършена, използвайте бутона на центрофугата на желаната програма. (центрофуга)

КАК ДА ИЗПОЛЗУВАМЕ ПЕРАЛНЯТА

ТЕМПЕРАТУРА НА ВОДАТА

- 95°C
- 60
- 40
- 30
- *



- Температурата на водата може да бъде избрана, завъртайки програмния бутон.

- **Студена вода** (*).

- 30°C / 40°C / 60°C / 95°C.

1. ТЕМПЕРАТУРА НА ВОДАТА

- Температурата на водата се избира за всяка програма, както следва:

- Бяло (☁), Бебешки дрехи (👶)

Студена (*) – 30°C – 40°C – 60°C – 95°C

- Синтетика (△)

Студена (*) – 30°C – 40°C – 60°C

- Деликатно пране (🍃),

Ръчно пране (👤) / Вълна (🌀),

Бързо пране 30C (🚀),

Студена (*) – 30°C – 40°C

При избиране на съответната температура светва светодиода.

Детско заключване

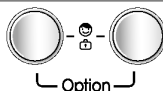

Ако искате да заключите контролното табло с цел да се избегне случайна промяна в цикъла, например, ако пипне дете, можете да използвате тази функция.

1. Детско заключване

- Включването на тази функция се извършва, чрез едновременното натискане на бутоните за **Без мачкване** (☞) и **Центрофуга** (☺).

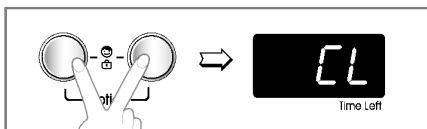

- Когато е активирана функцията "Родителски контрол", всички бутони са дезактивирани, без бутонът за включване.

- Дезактивирайте я като натиснете отново едновременно бутоните **Без мачкване** (☞) и **Центрофуга** (☺).

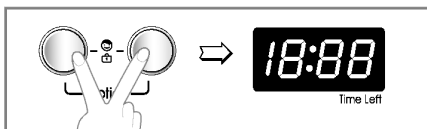

- Ако желаете да изберете някаква функция, когато "Детското заключване" е активирано, направете следното:

1. Натиснете бутоните за **Без мачкване** (☞) и **Центрофуга** (☺) едновременно.
2. Натиснете **Start / Pause** (⏮).
3. Изберете желаната от Вас програма и натиснете отново **Start / Pause** (⏮).

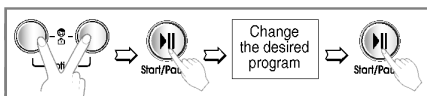

- Можете да избирате тази програма по всяко време, дори и ако пералнята е изключена.

КАК ДА ИЗПОЛЗУВАМЕ ПЕРАЛНЯТА

Забавен старт

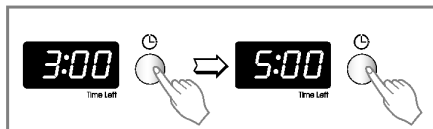

1. Забавен старт

За да подготвите този цикъл на пране, следвайте следните инструкции:

- Пуснете водата.
- Пъхнете прането и затворете врата.
- Поставете прах за пране и омекотител.
- Как да използваме "Забавен старт".
 - Натиснете бутона **Натиснете бутона Включване (⏻)**.
 - Натиснете програматора, за да изберете исканата от **Вас програма**.
 - Натиснете бутона **"Забавен старт"** и изберете желаното от Вас време на забавяне.
 - Натиснете **Start / Pause (⏻)**.
- Ако натиснете този бутон на функцията **"Забавен старт"** веднъж, автоматично се избира забавяне от 3 часа. Максималното време за забавяне е 19 часа. При всяко следващо натискане на бутона, времето за забавяне се увеличава с 1 час.
- Имайте предвид, че посоченото време е ориентировъчно. Всичко зависи от налягането на водата и нейната температура.

ПРОГРАМАТОР

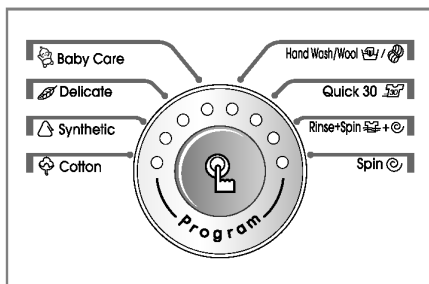

- Вашата пералня разполага с 8 различни програми, с които да изпирате различни видове пране.

1. ПРОГРАМИ

- Вашата пералня е конструирана така, че когато натиснете бутона **Start / Pause (⏻)**. Автоматично избира цикъл на пране "Бяло".
- Програмите се сменят при завъртане на програматора, както следва:

- | | |
|-----------------------|---------------------------------|
| - Бяло (☁) | - Ръчно пране (☞) |
| - Бързо пране 30С (👕) | - Плакнене + Центрофуга (🌀 + 🌀) |
| - Синтетика (△) | - Центрофуга (🌀) |
| - Деликатно пране (🍃) | |
| - Вълна (🌀) | |

START/PAUSE



Start/Pause

1. START

- Този бутон се използва за започване на избран перилен цикъл.

2. PAUSE

- Ако желаете да стопирате за известно време пералнята, докато тя пере, можете да направите това чрез натискане този бутон.
- Ако не направите друго, пералнята се самоизключва 4 минути след като сте я стопирали.
- **NB.** Вратата няма да се отвори до 1-2 мин., ако е избрана Pause, или в края на цикъла на пране.

ВКЛЮЧВАНЕ



Power

1. ВКЛЮЧВАНЕ

- Чрез натискане на този бутон включвате и изключвате пералнята.
- Този бутон също може да се използва, за да анулиране избрана от Вас функция.

2. Встъпителна програма

- Натиснете бутона включване за включване и изключване.
- Пералнята е готова за програма Памук и другите встъпителни условия, както следва.
- Ако искате да стартирате прането без да сменяте програмата, натиснете бутона Start/Pause.

[WD-80264(8)SP/80264(8)NP/80264(8)TP]

Встъпителна програма

Програма за Бяло /
Основно пране, Нормално изплакване /
800 оборота / 60°C

[WD-10264(8)SP/10264(8)NP/10264(8)TP]

Встъпителна програма

Програма за Бяло /
Основно пране, Нормално изплакване /
1000 оборота / 60°C

КАК ДА ИЗПОЛЗУВАМЕ ПЕРАЛНЯТА

ДИСПЛЕЙ

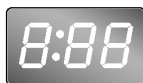

Time Left

1. Специални функции на дисплея.

- Когато е избрано “Детско заключване” на дисплея се изписва “**CL**”.
- Когато е избрана функция “Забавен старт” показва оставащото време до края на перилния цикъл.

2. Самодиагностика.

- Пералнята е в състояние да разпознае някои проблеми, след което да изпише на дисплея определен код, които означава, вероятният вид на проблема. Ето списък на тези кодове:

“**PE**” : Нарушения във водното налягане.

“**FE**” : Препълване с вода.

“**dE**” : Вратата не е затворена.

“**iE**” : Проблем с входящата вода.

“**OE**” : Проблем с изходящата вода.

“**UE**” : Проблем с балансирането.

“**EE**” : Проблем с температурата на водата.

3. Приключване на перилния цикъл.

- Когато перилният цикъл е приключил, на дисплея се изписва “**End**”.

4. Оставащо време

- По време на прането, на дисплея са изписва оставащото време до края на цикъла.
- Според производителя, приблизителната продължителност на перилния цикъл е както следва:

WD-8026*/WD-1026* (±10%)

	SP	NP	TP
Бяло (☁) 60°C	1:42	2:15	2:20
Бяло (☁) 95°C	2:07	2:07	2:32
Синтетика (△) 40°C	1:14	1:19	1:19
Деликатно пране (☁) 40°C	55'	1:00	1:00
Ръчно пране/Вълна (☁/☁) 40°C	55'	1:00	1:00
Бебешки дрехи (☁) 60°C	1:43	2:21	2:31
Бързо пране 30C (500)	30'	30'	30'
Плакнене + Центрофуга (☁ + ☁)	19'	19'	19'

- Имайте предвид, че посоченото време е ориентировъчно. Всичко зависи от налягането на водата и нейната температура.
- Ако прането е дисбалансирано, това също може да увеличи времето за пране.

ПОДДРЪЖКА

* **ВИНАГИ КОГАТО ПОЧИСТВАТЕ ПЕРАЛНЯТА ВИНАГИ Я ИЗКЛЮЧВАТЕ ОТ ЕЛЕКТРИЧЕСКАТА МРЕЖА ЗА ДА ИЗБЕГНЕТЕ ВЪЗМОЖНОСТТА ОТ ТОКОВ УДАР.**

* Ако уредът няма да се използва повече отстранете основните кабели и деактивирайте механизма за заключване на вратата.

■ Почистване на входящата система за вода.

- "IE" Това съобщение, изписано на дисплея означава, че водата не достига до чекмеджето за препарат.
- Ако водата е прекалено "твърда", то частици варовик могат да запушат филтъра. Затова е добре при такива условия да почиствате от време на време филтъра.

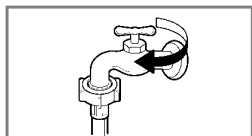

1. Изключете подаването на вода от крана.

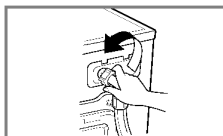

2. Отвийте входящия маркуч от пералнята.

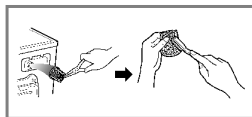

3. Почистете филтъра с помощта на твърда четка.

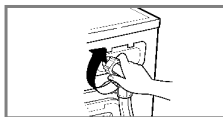

4. Върнете маркуча.

■ Почистване на филтъра на филтъра на изходящата вода.

* Този филтър задържа мъхове, малки предмети и други боклуци, попаднали случайно в пералнята. Проверявайте регулярно неговото състояние.

▲ ВНИМАНИЕ Бъдете внимателни и вземете мерки преди да отворите филтъра, защото в него се задържа вода, която може да наводни пода. Почистването на филтъра се извършва така:

* Ако искате да почистите отводняващата помпа, изчакайте известно време преди да отворите вратата на пералнята.

1. Отворете долния капак (1) като използвате монета. Завъртете крана на филтъра (2), за да го извадите.

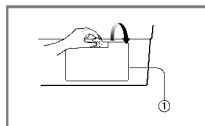

2. Изключете маркуча, за да изтече водата. Поставете съд, за да избегнете наводнението на пода. Когато водата престане да изтича, завъртете (3) и отворете.

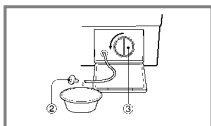

3. Извадете филтъра навън и почистете. (3). След почистване върнете филтъра на мястото му, като го по посока на часовниковата стрелка, върнете (2) на мястото му затворете капака/1/.

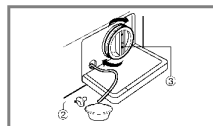

ПОДДРЪЖКА

■ ПОЧИСТВАНЕ НА ЧЕКМЕДЖЕТО ЗА ПРЕПАРАТ

- * Частици от препаратите и омекотителя остават в чекмеджето след всяко пране. По тази причина трябва да почиствате чекмеджето, като използвате за целта течаща вода.
- За да улесните работата си, можете да махнете капачето на отделението за омекотител.
- При изваждане на чекмеджето ще забележите, че в неговото гнездо също се събира препарат. Можете да го отстраните с помощта на четка.
- След като сте приключили с почистването е препоръчително да пуснете един перилен цикъл без да поставяте пране в барабана.

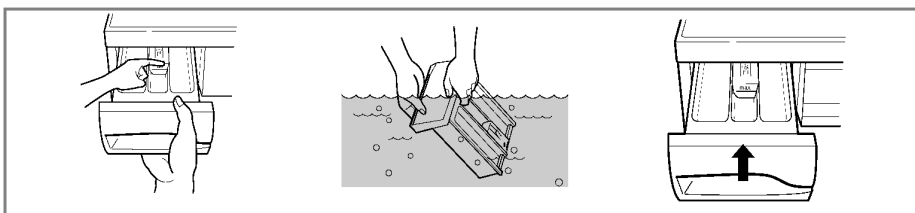

■ ПОЧИСТВАНЕ НА БАРАБАНА.

* Това почистване е задължително, ако живеете в район с "твърда" вода. Използвайте антиваровиков препарат, за да почистите.

- Въпреки, че барабана е направен от неръждаема стомана, по него може да полепне ръжда, особено в случай в вътре е попаднала монета, ключ или друг метален предмет.
- Винаги, когато използвате белина или други препарати, предварително се уверете, че те са предназначени за пералня машина.
- Никога не използвайте домакински тел, за да почистите барабана.

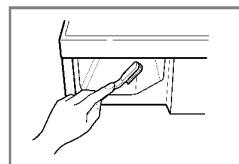

■ Барабан на пералнята

- Ако живеете в район с твърда вода, може да се образуват наслагвания от варовик, на места, където не може да бъде забелязан и трудно може да бъде премахнат. С течение на времето може да се образуват наслагвания и да се наложи смяна на барабана.
- Въпреки че барабанът е направен от неръждаема стомана, възможно е да се образуват петна от ръжда, причинени от малки метални частици (кламери, безопасни игли), попаднали в барабана.
- Барабанът трябва периодично да се почиства.
- Ако използвате оцветяващи или избелващи препарати, уверете се, че са подходящи за употреба в пералнята. Премахвайте всички образувани се петна с препарат за неръждаема стомана.

ПОДДРЪЖКА

■ Почистване на пералнята отвън

Подходящата поддръжка на пералнята може да увеличи нейния живот. Отвън машината може да бъде почистена с неутрален дезинфекционен препарат, използван в домакинството. Използвайте влажен парцал и пазете повърхността от надраскване с остър предмет. Важно: Не използвайте метилов спирт, разреждители или подобни продукти.

■ Интериор

Подходящата поддръжка на пералнята може да увеличи нейния живот. Отвън машината може да бъде почистена с неутрален дезинфекционен препарат, използван в домакинството. Използвайте влажен парцал и пазете повърхността от надраскване с остър предмет. Важно: Не използвайте метилов спирт, разреждители или подобни продукти.

■ При ниски температури

Ако пералнята се съхранява в условия, където са възможни минусови температури, следвайте инструкциите, за да предотвратите евентуални повреди:

- Спрете крана за снабдяване с вода.
- Махнете маркучите от източниците на вода и отводнете маркучите.
- Приберете електрическия шнур в обособения електрически изход.
- Добавете 1 галон (3,8л) нетоксичен антифриз RV в празния барабан. Затворете вратата.
- Нагласете центрифугата и оставете пералнята да изхвърли цялата вода. Не цялото количество RV ще бъде изхвърлено.
- Изключете щепсела, подсушете барабана отвътре и затворете вратата... и подсушете излишната вода









С ПИСЪК НА ВЪЗМЖНИ ПОВРЕДИ

СИМПТОМ	ВЪЗМЖНА ПРИЧИНА	РЕШЕНИЕ
<p>Дрънкащ звук</p> <p>Силен звук</p> <p>Вибрационен шум</p>	<ul style="list-style-type: none"> • В барабана са попаднали дребни метални предмети • По-тежо пране може да произведе такъв шум. Това е нормално. • Махнахте ли транспортните болтове? • Нивелирахте ли добре? 	<p>Спрете пералнята и проверете внимателно барабана и филтъра. Ако шумът продължава и след почистване, моля обърнете се към сервиза.</p> <p>Ако шумът е силен, е възможно да е нарушен баланса на прането. При това положение източете водата спрете пералнята, отворете вратата и пренаредете прането.</p>
<p>Има изтичане на вода</p> <p>Преливане</p> <p>Водата не влиза в пералнята или влиза бавно.</p> <p>Водата не се оттича или се оттича бавно.</p>	<ul style="list-style-type: none"> • Маркуча се е откачил от крана или от пералнята • Маркучът е запушен. • Водоподаването е спряно. • Клапанът на водата не отворен докрай. • Маркучът е прегънат. • Филтърът е запушен • Маркучът е запушен. 	<p>Проверете връзките на маркучите.</p> <p>Отстранете маркуча и се свържете с водопроводчик.</p> <p>Поставили сте неподходящ прах или сте предозирали.</p> <p>Проверете чешмата.</p> <p>Отворете клапана докрай.</p> <p>Изправете маркуча.</p> <p>Почистете филтрите.</p> <p>Почистете маркуча на течаща вода.</p>

С ПИСЪК НА ВЪЗМЖНИ ПОВРЕДИ

СИМПТОМ	ВЪЗМЖНА ПРИЧИНА	РЕШЕНИЕ
Прането не започва	<ul style="list-style-type: none"> • Не сте включили кабела в електричеството или има прекъсната връзка • Бушонът е изгорял или има спад на напрежението. • Не сте пуснали водата. * Не сте затворили вратата. 	<p>Уверете се, че щепсълът е в контакта.</p> <p>Проверете за централен проблем на мрежата</p> <p>Пуснете водата.. Затворете внимателно вратата.</p>
Вратата не се отваря.		<p>Това е направено, за да се предотвратят нещастни случаи. Тя се заключва по време на работа. Механизмът се отваря 1-2 минути след края на прането.</p>
Програмата пере по-дълго отколкото е показано в упътването.		<ul style="list-style-type: none"> • Имайте предвид, че посоченото време е ориентировъчно. Всичко зависи от налягането на водата и нейната температура. • Ако прането е дисбалансирано, това също може да увеличи времето за пране.

С ПИСЪК НА ВЪЗМЖНИ ПОВРЕДИ

СИМПТОМ	ВЪЗМЖНА ПРИЧИНА	РЕШЕНИЕ
	<ul style="list-style-type: none"> • Няма водоподаване. • Не сте отворили клапана докрай. • Маркучът е сгънат. 	<p>Проверете чешмата. Отворете клапана докрай. Изправете маркуча. Проверете филтъра.</p>
	<ul style="list-style-type: none"> • Маркучът е прегънат. • Филтърът е запушен 	<p>Изправете маркуча. Почистете филтрите</p>
	<ul style="list-style-type: none"> • Прането е прекалено малко. • Прането е разбалансирано. • Ако сте поставили прекалено големи дрехи/халати/, те могат да нарушат баланса. • Възможно е да не се изцеди достатъчно добре при центрофуга. Просто повторете центрофугиране. 	<p>Прибавете още пране.</p> <p>Пренаредете прането и повторете центрофугата.</p>
	 <p>Затворете вратата.</p>	<p>Затворете вратата, ако дисплеят продължава да показва това съобщение, извикайте сервизен техник.</p>
		<p>Изключете от ел.мрежата и извикайте техник.</p>
	<p>Преливане на вода.</p>	<p>Изключете от ел.мрежата и извикайте техник.</p>
	<p>Сензорът за нивото водата е повреден.</p>	<p>Изключете от водата и извикайте техник.</p>

У СЛОВИЯ ЗА ГАРАНЦИЯ

Каквото не е застраховано:

- Излизането на сервиза за да ви научи как да ползвате този продукт.
 - Ако продуктът е включен в различно напрежение от това на проектната електротипна плака.
 - Ако повредата е причинена от злополука, небрежност, неправилна употреба или природна стихия.
 - Ако повредата е причинена от не домашното или неправилното ползване на продукта.
 - Даване на инструкции за ползването на продукта или смяната на устройството.
 - Ако повредата е причинена от вредители. Например плъхове, хлебарки и т.н.
 - Шум или вибрация която се смята за нормална, например шумът на оттичането, центрофугата или бибиткането на затоплянето.
 - Поправка на инсталирането, например нивелиране, настройване на маркуча.
 - Нормална поддръжка, предложена в инструкциите за потребителя.
 - Премахване на чужди предмети/вещества от пералнята, включително помпата, филтъпа на маркуча, например камъчета, нокти, жици, копчета, и т.н.
 - Смяна или поправка на бушони, жици или водопроводи.
 - Корекция на не оторизирани поправки.
 - Случайна или косвена вреда на лични притежания причинени от възможни дефекти на този уред.
 - Ако този продукт се ползва с търговси цели, не е гарантиран.
(Например: Публични места, като публични бани, къщи под наем, център на тренировки, пансион).
- Ако продуктът се инсталира във нормалната сервизна зона, разходите на транспорта на поправката, или смяната на развалената част ще се платят от притежателя.

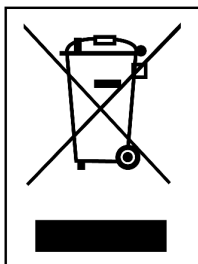

- Изхвърляне на вашия стар уред
 1. Когато този символ на задраскана кофа за боклук е поставен върху дадено изделие, това означава, че изделието попада под разпоредбите на Европейска директива 2002/96/ЕО.
 2. Всички електрически и електронни изделия трябва да се изхвърлят отделно от битовите отпадъци, в определени за целта съоръжения, посочени от държавните или местните органи.
 3. Правилното изхвърляне на вашия уред ще помогне за предотвратяване на възможни негативни последици за околната среда и човешкото здраве.
 4. За по-подробна информация за изхвърлянето на вашия стар уред се обърнете към вашата община, службите за събиране на отпадъци или магазина, откъдето сте купили своя уред.



LG Electronics Inc.